

greenworks

1600107

RU

САДОВЫЙ СЕКАТОР

РУКОВОДСТВО ПО ЭКСПЛУАТАЦИИ

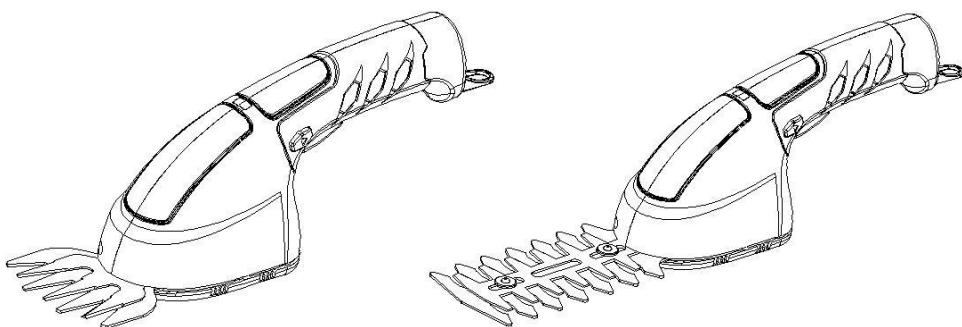

HTL331

EAC

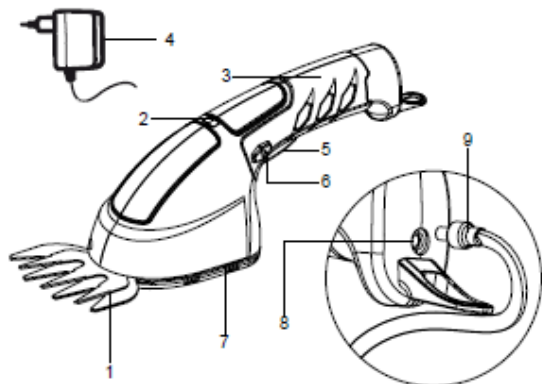

Fig.1

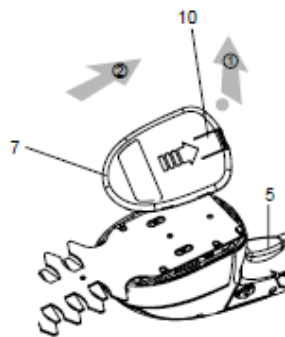

Fig.2

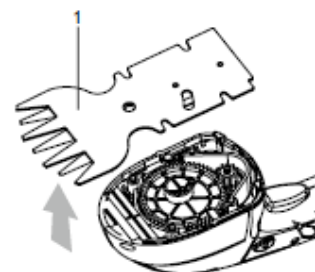

Fig.3

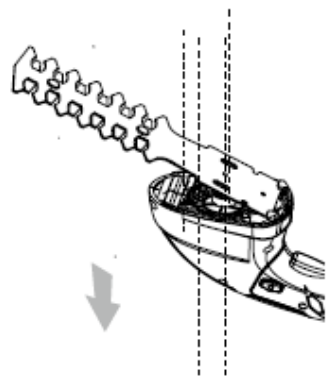

Fig.4

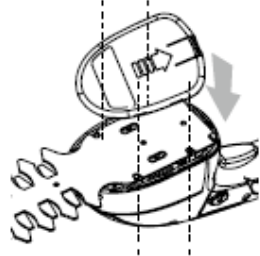

Fig.5

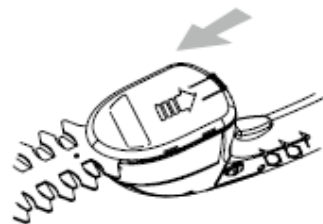

Fig.6

Данное устройство спроектировано и изготовлено с учетом высоких стандартов надежности, простоты эксплуатации и безопасности работы, принятых в компании Greenworks tools. Правильный уход за инструментом обеспечит его бесперебойную работу в течение многих лет.

ПРАВИЛА ТЕХНИКИ БЕЗОПАСНОСТИ

Часть 1

ВАЖНО!

**ПЕРЕД ИСПОЛЬЗОВАНИЕМ УСТРОЙСТВА
НЕОБХОДИМО ОЗНАКОМИТЬСЯ С ИНСТРУКЦИЕЙ ПО
ЕГО ЭКСПЛУАТАЦИИ**

**СОХРАНИТЕ ЕЕ ДЛЯ ПОСЛЕДУЮЩЕГО
ИСПОЛЬЗОВАНИЯ**

1. Подготовка.

а) Внимательно прочитайте инструкции по эксплуатации. Ознакомьтесь с элементами управления и правилами надлежащего использования устройства.

б) Предупреждение: детям, людям с ограниченными физическими, сенсорными или умственными способностями или имеющими недостаток опыта и знаний, а также людям, не ознакомленным с данной инструкцией, запрещается пользоваться устройством; возраст оператора может быть ограничен местным законодательством.

в) Помните, что пользователь несет ответственность за ущерб нанесенный здоровью других людей и их имуществу в результате небрежного обращения с устройством .

2. Подготовка.

а) Перед использованием всегда проверяйте устройство на предмет наличия повреждений, наличие и надежность крепления защитного кожуха или иных элементов на штатном месте .

.б) Не используйте устройство, если в рабочей зоне находятся люди, особенно дети, или домашние животные.

3. Эксплуатация .

а) Избегайте контакта режущих механизмов устройства с проводами электрической проводки , кабелями питания .

б) Во время работы с устройством рекомендуется использовать защитные очки и закрытую обувь с антипроскальзывающим протектором .

в) Избегайте использования устройства в плохую погоду, особенно если существует риск поражения оператора молнией.

г) Используйте устройство только при дневном свете или хорошем искусственном освещении.

д) Никогда не используйте устройство , если на нем отсутствуют штатные защитные приспособления (кожуха, экраны, чехлы) , или они повреждены.

е) Перед запуском устройства, убедитесь, что части тела (руки и ноги) не соприкасаются с режущими механизмами устройства .

ж) Во время работы устройства не прикасайтесь к режущим механизмам и иным движущимся элементам, до тех пор пока устройство не будет выключено, а движущиеся и режущие элементы полностью не остановятся.

з) Всегда отключайте устройство от источника питания :

- если устройство остается без присмотра;
- если необходимо провести очистку /устранить засор ;
- если нужно произвести осмотр или тех. обслуживание устройства;
- после ударного воздействия со стороны посторонних объектов на корпус устройства ;
- при возникновении нештатных вибраций .

и) Избегайте контакта между частями тела и режущими кромками а так же подвижными частями устройства.

к) Своевременно проводите осмотр и очистку вентиляционных отверстий от мусора.

л) Безопасная эксплуатация . Следует помнить , что даже если устройство используется в соответствии с данной инструкцией , невозможно исключить все факторы риска для здоровья оператора , такие как :

1) Повреждение глаз, если не используются эффективные средства защиты органов зрения.

2) Повреждение легких, если не используется респиратор для защиты органов дыхания .

3) Повреждение слуха, если не используются эффективные средства защиты органов слуха.

4) негативное воздействие вибрационной нагрузки, даже если электроинструмент используется в течение короткого периода времени.

4. Техническое обслуживание и хранение.

а) Отключите устройство от источника питания перед проведением технического обслуживания или очистки.

б) Используйте только рекомендованные производителем запасные части и дополнительное оборудование.

в) Регулярно проверяйте и своевременно проводите тех. обслуживание устройства. Ремонт устройства должен осуществляться только в Авторизованном Сервисном Центре.

г) Когда устройство не используется, храните его в местах, недоступных для детей.

д) Переносите ножницы для стрижки кустов удерживая их за рукоять . При перемещении устройства убедитесь , что все подвижные и режущие элементы устройства полностью не останутся . При транспортировке или хранении всегда надевайте на режущее лезвие защитный кожух . Правильное обращение с ножницами для стрижки кустов позволит

уменьшить вероятность получения травм от режущих лезвий.

Часть 2

! ВНИМАНИЕ

Соблюдайте требования техники безопасности и все инструкции. Несоблюдение этих требований и инструкций может привести к поражению электрическим током, пожарам и (или) тяжелым травмам.

! ВНИМАНИЕ

Сохраните данные инструкции для последующей безопасной эксплуатации. Термин "электроинструмент" и «устройство» в тексте инструкций означает электрический инструмент с питанием от сети (с шнуром) или электрический инструмент с питанием от батареи (без шнура).

1. Безопасность рабочего места

а) Обеспечьте чистоту и освещенность рабочего места. *Загромождение рабочей зоны*

посторонними предметами и плохое освещение может быть причиной для возникновения несчастного случая.

б) Не используйте электроинструменты во взрывоопасных местах, например, вблизи горючих жидкостей, газов или пыли. *Электроинструменты*

генерируют искры, которые могут воспламенить пыль или взрывоопасные воздушные взвеси .

в) Не позволяйте детям и другим людям находиться вблизи работающего электроинструмента. *Отвлекающие факторы могут привести к потере контроля над устройством и привести к травмированию оператора и посторонних лиц .*

2. Электробезопасность

а) Вилка электроинструмента должна соответствовать розетке. Никогда не переделывайте вилку. Не используйте никакие переходники для вилок инструментов с заземлением.

Использование оригинальных вилок и соответствующих им розеток уменьшает риск поражения оператора электрическим током.

б) Избегайте контакта с заземленными поверхностями, такими как трубы, радиаторы и холодильники во время работы с устройством ..

в) Не подвергайте электроинструмент воздействию дождя или влаги. *При попадании воды в электроинструмент увеличивается риск поражения оператора электрическим током.*

г) Запрещается тянуть за шнур для извлечения вилки устройства из розетки сети питания . Не оставляйте шнур вблизи источников тепла, масла, острых предметов или подвижных элементов устройства .

Электрический кабель имеющий повреждения или находящийся в скрутке с другими кабелями может быть причиной поражения оператора электрическим током.

д) Для работы с электроинструментом вне помещения используйте предназначенный для этого удлинительный шнур. *Использование шнура, подходящего для использования вне помещения, сокращает опасность поражения электрическим током.*

е) Если использование электроинструмента в сыром помещении неизбежно, подключайте его через устройство защитного отключения (УЗО). *Использование УЗО уменьшает риск поражения электрическим током.*

3. Личная безопасность

- а) Будьте бдительны, следите за тем, что делаете, и следуйте здравому смыслу при использовании устройства. Не используйте устройство, если вы устали или находитесь под воздействием наркотиков, алкоголя или медикаментов. *В случае невнимательности оператор при работе с данным устройством может получить серьезные травмы.***
- б) Используйте средства индивидуальной защиты. Использование защитных средств таких как: респиратор, обувь с анти проскальзывающим протектором, защитная каска, анти шумные наушники может сократить риск получения травмы.**
- в) Избегайте непредвиденных запусков устройства. Перед подключением устройства к сети питания или батарейному блоку и перед его переноской убедитесь, что выключатель находится в положении «ВЫКЛ». Переноска не отключенного от источника питания устройства может быть причиной травмирования оператора и окружающих.**
- г) Перед включением электроинструмента снимите с него регулировочные инструменты и гаечные ключи. Гаечный ключ, оставленный на подвижной детали электроинструмента, может вызвать травмы.**
- д) Во время работы всегда сохраняйте устойчивое положение. Это позволит лучше сохранять контроль за устройством и позволит избежать возникновения непредвиденных ситуаций.**
- е) Одевайтесь надлежащим образом. Не надевайте свободную одежду и украшения во время работы. Контакт волос, украшений, частей одежды и перчаток с подвижными и режущими частями устройства может привести к травмированию оператора.**
- ж) При наличии пылеулавливающих устройств убедитесь в том, что они подключены и правильно**

работают. *Использование пылеулавливателей снижает вред, причиняемый пылью.*

4. Эксплуатация и техническое обслуживание

а) Не прилагайте чрезмерных усилий во время работы с устройством . Для проведения работ необходимо подбирать устройство с набором характеристик соответствующих поставленным задачам.

б) Не используйте устройство , если его выключатель неисправен. Устройства с *неисправным выключателем представляют опасность и подлежат ремонту.*

в) **Перед регулировкой, сменой аксессуаров или хранением отключите устройство от сети питания и/или аккумуляторной батареи .** Такие меры *предосторожности уменьшают риск случайного запуска .* **Храните неиспользуемые устройства в местах, недоступных для детей, не доверяйте их лицам, не имеющим опыта их эксплуатации или не изучившим данные инструкции. Эксплуатация устройства неподготовленными пользователями представляет опасность для окружающих и из имущества.**

д) **Техническое обслуживание.**

. Регулярно проводите осмотр устройства для своевременного устранения неисправностей , которые могут повлиять на его работу . Если устройство повреждено, необходимо отремонтировать его в авторизованном сервисном центре . Многие несчастные случаи связаны с неправильным и несвоевременным проведением техобслуживания .

е) Следите , чтобы режущие компоненты устройства не имели повреждений режущих кромок, своевременно очищались от опилок и грязи , находились в заточенном состоянии.

Правильно обслуживаемые и хорошо заточенные режущие компоненты позволяют минимизировать риск заклинивания и лучше контролируются оператором во время работы .

ж) Используйте электроинструмент, аксессуары, насадки и т. п. в соответствии с данными инструкциями, учитывая условия и специфику выполняемой работы. Использование устройства не по назначению может привести к травмированию оператора и поломке устройства .

5. Использование и содержание Инструмента с питанием от аккумуляторных батарей

а) Заряжайте батареи только с помощью штатного зарядного устройства, указанного изготовителем. Зарядное устройство рассчитано на зарядку АКБ только аналогичного вольтажа , зарядка АКБ другого (отличного от ЗУ) вольтажа может привести к возникновению пожара .

б) Когда батарейный блок не используется, храните его отдельно от металлических предметов – канцелярских скрепок, монет, ключей, гвоздей, винтов и др. – их попадание на контактные клеммы может привести к короткому замыканию ,воспламенению батареи и пожару.

8

6. Сервис

а) Ремонт электроинструмента должен производиться авторизованном сервисном центре с использованием оригинальных запасных частей. Это обеспечит безопасную работу электроинструмента.

7. Техника безопасности .

а) Не прикасайтесь к режущей кромке лезвия во время работы .

Не удаляйте опилки и срезанный материал из режущих компонентов во время работы .Перед удалением застрявшего материала убедитесь, что устройство выключено.

Малейшая неосторожность при работе с устройством может привести к серьезным травмам.

б) Переносите устройство удерживая за штатную рукоять, предварительно отключив от источника питания . При транспортировке или хранении садового триммера всегда надевайте на режущее устройство защитный кожух . Правильное обращение с устройством позволит уменьшить вероятность получения травм от режущих лезвий.

в) Удерживайте устройство только за поверхности имеющими изолирующее покрытие, это позволит минимизировать риск удара электрическим током при контакте режущего лезвия со скрытой электро проводкой .

г) Перед началом работы осмотрите рабочую зону на предмет наличия проводов или кабелей электро проводки . Помните , что кабель может быть скрыт в кустарнике и если вы его своевременно не заметили он может быть случайно поврежден лезвием вашего устройства .

. 9

д) Перед началом работы удалите из режущих полотен устройства все посторонние предметы, например, куски проволоки, опилки , мелкие ветки

! ПРЕДУПРЕЖДЕНИЕ

Убедитесь , что после отключения электродвигателя режущие полотна и подвижные части устройства полностью остановились .

! ПРЕДУПРЕЖДЕНИЕ

Предупреждение: Не допускайте посторонних лиц, детей и животных в рабочую зону во время эксплуатации устройства.

Часть 3

ЗАРЯДНОЕ УСТРОЙСТВО

! ПРЕДУПРЕЖДЕНИЕ

Не подвергайте зарядное устройство воздействию дождя или влаги. Попадание воды в зарядное устройство увеличивает риск поражения электрическим током.

- Это устройство можно использовать детям от восьми лет, лицам с ограниченными физическими, сенсорными или умственными способностями, а также лицам, не имеющим должного опыта и знаний, если они осуществляют эксплуатацию устройства под присмотром владельца или получили инструкции относительно безопасных способов эксплуатации зарядного устройства и сопутствующих рисков. Детям запрещается играть с прибором. Детям разрешается выполнять чистку и обслуживание прибора исключительно под присмотром взрослых.
- Устройство предназначено для использования

стандартного бытового источника электропитания. Не пытайтесь подключать зарядное устройство к источнику электропитания с другим напряжением.

- Не заряжайте другие аккумуляторы. Штатное Зарядное устройство предназначено только для беспроводных ножниц для стрижки кустов/травы. Использование не по назначению может привести к пожару и взрыву.
- Не заряжайте батареи, не предназначенные для перезарядки. Существует риск взрыва.
- Чтобы снизить риск поражения электрическим током, отключите зарядное устройство от электросети перед его чисткой. Снятие выходного разъема само по себе не уменьшает риск.
- Потяните за корпус зарядного устройства, чтобы отсоединить его от источника питания. Не тяните за провод.
- Держите зарядное устройство в чистоте. Загрязнение может увеличить вероятность поражения электрическим током.
- Перед каждым использованием проверяйте зарядное устройство. При обнаружении неисправности необходимо заменить зарядное устройство на новое. Никогда самостоятельно не открывайте зарядное устройство. Ремонт зарядного устройства должен осуществляться только в авторизованном сервисном центре с использованием оригинальных запасных частей. Повреждение элементов зарядного устройства, кабеля и его вилки увеличивают риск поражения электрическим током.
- Не используйте зарядное устройство на легко воспламеняющихся поверхностях и средах (например на

бумаге, текстиле и в запыленных помещениях) .

- Нагревание зарядного устройства в процессе работы может стать причиной возгорания.



СИМВОЛЫ

На данном продукте могут быть указаны некоторые из следующих символов. Изучите данные символы и их значения. Правильное понимание символов способствует более эффективному и безопасному выполнению работы.

	Изучите инструкции пользователя перед эксплуатацией устройства
	Надевайте защитную одежду и обувь.
	При работе с устройством всегда используйте защитные перчатки.
	Не пользуйтесь инструментом под дождем!
	Используйте зарядное устройство только в помещении.
	Перед зарядкой необходимо прочитать инструкции
	Полярность зарядного устройства

Следующие сигнальные слова и значения предназначены для объяснения уровней риска, связанных с этим продуктом.

СИМВОЛ	СИГНАЛ	ЗНАЧЕНИЕ
	ОПАС- НОСТЬ	Указывает на опасную ситуацию, которая неминуемо приведет к серьезной травме или смерти.
	ПРЕДУП- РЕЖДЕ- НИЕ	указывает на потенциально опасную ситуацию, которая, если ее не избежать, может привести к смерти или серьезной травме.
	ОСТОП О-ЖНО	указывает на потенциальноопасную ситуацию, которая, если ее не избежать, могла бы привести к смерти или серьезной травме.
	ОСТОРО- ЖНО	(без символа предупреждающего знака) указывает на ситуацию, которая может привести к повреждению имущества.

	<p>Раздельный сбор мусора. Это изделие не должно утилизироваться вместе с другими бытовыми отходами. После окончания срока службы изделия Greenworks не выбрасывайте его вместе с бытовыми отходами. Подготовьте его для раздельного сбора мусора.</p>
	<p>Раздельный сбор отработанных изделий и использованных упаковочных материалов позволяет их перерабатывать и повторно использовать. Использование переработанных материалов помогает предотвратить загрязнение окружающей среды и снижает спрос на сырье.</p>
<p>Batteries</p>  <p>Li-ion</p>	<p>В конце срока службы батареи утилизируйте их с надлежащей заботой об окружающей среде. Батарея содержит вещества, которые являются опасными для вас и окружающей среды. Ее следует снять и отправить для утилизации в пункт приема отработанных литий-ионных батарей.</p>

СПЕЦИФИКАЦИЯ

Напряжение	7.2 V
Число оборотов на холостом ходу	2400 об /мин
Макс. вес	0.73 kg
Зарядное устройство	YLJXA-E095050 Input:100-240V~; 50/60Hz 0.5A Max Output:9.5V $\overline{\text{---}}$; 500MA
Продолжительность зарядки	< 4.5 hrs
Количество ячеек в батарее	2
Измеренный уровень звуковой мощности (EN ISO 3744 и EN ISO 11201)	80 dB(A), k=3 dB(A)
Уровень шума	LwA = 88 dB(A), K=3 dB(A)
Уровень звуковой мощности	100 dB(A), k=3 dB(A)
Макс. вибрация (EN ISO 8662-1)	≤ 2.5 m/s ² , k=1.5 m/s ²
Режим стрижки травы:	
Длина резания	75mm
Захват лезвия для стрижки травы	24mm
Режим садового триммера:	
Длина резания	100mm
Захват лезвия для стрижки кустов	8mm

ОПИСАНИЕ

см. рис. 1

1. Лезвие для стрижки травы.
2. Индикатор уровня заряда батареи.
3. Ручка.
4. Зарядное устройство.
5. Переключатель вкл./выкл.
6. Блокирующая кнопка для переключателя вкл. выкл.
7. Защитный чехол .
8. Разъем для штекера зарядного устройства.
9. Вилка для зарядного устройства.

10. Кнопка разблокировки крышки.

СБОРКА

ЦЕЛЕВОЕ ИСПОЛЬЗОВАНИЕ

Садовый инструмент предназначен для несложной стрижки кустов и травы в бытовых целях. Этот продукт обладает множеством функций, делающих его использование более комфортным. При разработке этого продукта наивысший приоритет был отдан безопасности, производительности и надежности, что делает его легким в обслуживании и эксплуатации. и приятным.

РАСПАКОВКА

- Это изделие не требует сборки.
- Осторожно извлеките изделие и аксессуары из коробки. Убедитесь в наличии всех деталей, перечисленных в описи комплекта поставки.
- Тщательно осмотрите изделие, чтобы убедиться в отсутствии поломок или повреждения, произошедшего во время транспортировки.
- Не выбрасывайте упаковочный материал до тех пор, пока вы внимательно не осмотрели и не начали эксплуатировать изделие.

ОПИСЬ КОМПЛЕКТА ПОСТАВКИ

- основное устройство;
- зарядное устройство;
- лезвие для стрижки кустов;
- инструкция по эксплуатации.

! ПРЕДУПРЕЖДЕНИЕ

Если какие-либо детали повреждены или отсутствуют, обратитесь к продавцу.

ЗАРЯДКА БАТАРЕИ

- Не используйте другие зарядные устройства. Идущее в комплекте зарядное устройство предназначено для зарядки литий-ионной батареи, установленной в вашем садовом инструменте.
 - Проверьте напряжение сети питания! Напряжение сети питания должно соответствовать данным, указанным на табличке, которая размещена на зарядном устройстве.
 - Диапазон напряжения зарядного устройства 100– 240 В. Убедитесь, что вилка соответствует розетке.
- Примечание.** Батарея поставляется частично заряженной. Чтобы обеспечить полную емкость батареи, полностью зарядите ее в зарядном

устройстве перед началом использования устройства.

ПРОЦЕДУРА ЗАРЯДКИ (СВЕТОДИОДНЫЙ ИНДИКАТОР)	
СОСТОЯНИЕ СВЕТОДИОДА	ОПИСАНИЕ
Красный горит	Перегрев
Зеленый горит	Полностью заряжен
Зеленый индикатор гаснет один раз, затем красный индикатор мигает дважды.	Низкое напряжение.
Зеленый индикатор гаснет один раз, затем красный индикатор мигает трижды.	Перегрузка по току

! ПРЕДУПРЕЖДЕНИЕ

Не нажимайте на переключатель вкл./выкл. после того, как изделие автоматически выключится. Батарея может быть повреждена.

- Вставьте основную вилку зарядного устройства в розетку, а вилку зарядного устройства 9 в разъем 8
- на задней стороне ручки — только в таком порядке. Процедура зарядки начнется, как только вилка зарядного устройства 9 войдет в разъем 8.
- Индикатор 2 уровня заряда обозначает, что идет процесс зарядки. В процессе зарядки индикатор горит красным. Когда индикатор уровня заряда 2 станет постоянно гореть зеленым цветом, это значит, что батарея полностью заряжена.
- В ходе зарядки ручка изделия нагревается. Это нормально.
- Отсоединяйте зарядное устройство от электросети, если не используете его в течение длительного времени.

ЭКСПЛУАТАЦИЯ

! ПРЕДУПРЕЖДЕНИЕ

Не допускайте небрежности в процессе работы с этим устройством. Помните, что секундной невнимательности достаточно для получения серьезной травмы.

ВКЛЮЧЕНИЕ

- Нажмите и удерживайте блокирующую кнопку 6, одновременно нажмите переключатель вкл./выкл. 5.
- Отпустите блокирующую кнопку 6.

ВЫКЛЮЧЕНИЕ

- Нажмите переключатель вкл./выкл. 5.

СТРИЖКА ТРАВЫ

- Просто опустите устройство горизонтально, лезвие должно касаться поверхности. Наилучший результат достигается, если трава сухая. Нажмите блокирующую кнопку, затем нажмите переключатель ВКЛ./ВЫКЛ. для начала стрижки травы.

ПРИМЕЧАНИЕ. Во избежание серьезных травм всегда выключайте устройство перед началом его чистки в случае возникновения засорения. Используйте мягкую щетку для удаления мусора из отверстий и с режущего лезвия. Затем вновь запустите устройство.

СТРИЖКА КУСТОВ

- Устройство может использоваться для стрижки маленьких живых изгородей и кустов. Держите устройство под небольшим углом к изгороди, которую вы хотите подстричь. Сначала состригите боковые стороны куста снизу вверх, а затем верхнюю часть куста.

ОБСЛУЖИВАНИЕ И РЕМОНТ

! ПРЕДУПРЕЖДЕНИЕ

Выключайте устройство перед чисткой или настройкой. Лезвия продолжают вращаться в течение нескольких секунд после выключения устройства.

! ОСТОРОЖНО

Не трогайте вращающиеся лезвия.

Примечание. Чтобы обеспечить долгую и надежную службу устройства, регулярно выполняйте описанную ниже процедуру технического обслуживания.

Регулярно проверяйте устройство на наличие явных дефектов, таких как отсутствие крепежных элементов, изношенность и повреждения компонентов.

- Проверяйте целостность и правильность установки кожуха и защитных устройств. Перед использованием устройства проведите при необходимости его техническое обслуживание и ремонт.
- Если садовый инструмент ломается, несмотря на высокое качество изготовления и проверок, ремонт будет осуществлен авторизованным агентом по обслуживанию покупателей садового инструмента производства компании Greenworks.

ОБСЛУЖИВАНИЕ ЛЕЗВИЯ

- Всегда очищайте режущие лезвия после работы и смазывайте их с помощью специального спрея Greenworks Maintenance Spray.
- В ходе продолжительных работ рекомендуется периодически смазывать режущее лезвие
- Визуально проверяйте состояние режущих кромок лезвия.
- Убедитесь в том, что лезвие закрыто поставляемым в комплекте защитным кожухом, когда устройство не используется.

ЗАМЕНА ЛЕЗВИЯ (см. рис 2–6)

! ПРЕДУПРЕЖДЕНИЕ

Всегда надевайте защитные перчатки при использовании, регулировке или чистке садового инструмента.

! ПРЕДУПРЕЖДЕНИЕ

Не производите замену лезвия, если оно не закрыто кожухом.

СНЯТИЕ ЛЕЗВИЯ (см. рис. 2–3)

- Поднимите кнопку 10, фиксирующую крышку
- Сдвиньте крышку 7 в сторону переключателя 5 вкл/ выкл
- Снимите ее с корпуса.
- Снимите лезвие 1.

УСТАНОВКА ЛЕЗВИЯ (см. рис. 4–6)

- Расположите конец лезвия 1 под стопорным ребром в заднем углу корпуса, подайте лезвие 1 вниз, пока отверстия на лезвии не совместятся с отверстиями на приводном валу.
- При обратной установке крышки 7 перед тем как задвинуть крышку на место, убедитесь в том, что все 4 ножки находятся внутри корпуса.
- Сдвиньте крышку 7 обратно по направлению к лезвию 1 для фиксации.

ХРАНЕНИЕ НОЖНИЦ ДЛЯ СТРИЖКИ КУСТОВ/ТРАВЫ

! ПРЕДУПРЕЖДЕНИЕ

Выключайте устройство перед чистой или настройкой. Лезвия продолжают вращаться в течение нескольких секунд после выключения устройства.

! ОСТОРОЖНО

Не трогайте движущиеся лезвия.

! ПРЕДУПРЕЖДЕНИЕ

Всегда надевайте защитные перчатки при использовании, регулировке или чистке садового инструмента.

- Очищайте внешнюю поверхность садового инструмента с помощью мягкой щетки и ткани. Не используйте воду, растворитель или полироль. Удалите весь мусор.
- Переносите устройство за ручку и только с неподвижными лезвиями. При транспортировке или хранении садового триммера всегда надевайте на режущее устройство защитный чехол.
- Храните садовый инструмент в безопасном и сухом месте, которое не доступно для детей. Не кладите другие предметы поверх устройства.

ПОИСК НЕИСПРАВНОСТЕЙ

ПРОБЛЕМА	ВОЗМОЖНАЯ ПРИЧИНА	РЕШЕНИЕ
Двигатель не запускается, хотя пусковой переключатель нажат.	Батарея на заряжена.	Зарядите батарею в соответствии с инструкцией для вашей модели.
Двигатель работает, но режущие лезвия не двигаются.	Устройство повреждено.	Обратитесь в Авторизованный Сервисный центр для проведения технического обслуживания.
Двигатель шумит, режущие лезвия не двигаются.	Мусор или что-то другое заблокировало лезвия	Выключите устройство, устраните причину блокировки лезвий.

ГАРАНТИЙНЫЕ ОБЯЗАТЕЛЬСТВА

Срок гарантийного обслуживания на инструменты

TM GREENWORKS составляет:

- 3 года (36 месяцев) для изделий и зарядных устройств

используемых владельцами для личных (некоммерческих) нужд;

- 2 года для аккумуляторных батарей, используемых владельцами для личных (некоммерческих) нужд;

- 1 год (12 месяцев) для всей профессиональной техники серии 82В), используемых в коммерческих целях и объемах;

Гарантийный срок исчисляется с даты продажи товара через розничную торговую сеть официальных дистрибуторов. Эта дата указана в кассовом чеке или гарантийном талоне, подтверждающем факт приобретения инструмента, зарядного устройства или АКБ. В случае устранения недостатков в течение гарантийного срока, гарантийный срок продлевается на период, в течение которого он не использовался потребителем. Гарантийные обязательства не подлежат передаче третьим лицам.

ОГРАНИЧЕНИЯ. Гарантийное обслуживание покрывает дефекты, связанные с качеством материалов и заводской сборки инструментов TM GREENWORKS. Гарантийное обслуживание распространяется на инструменты, завезенные на территорию РФ начиная с 2015 года, через ООО «ГРИНВОРКСТУЛЗ», имеющие Гарантийный Талон или товарный чек, позволяющий произвести идентификацию изделия по модели, серийному номеру, коду, дате производства и дате продажи.

Гарантия Производителя не распространяется на следующие случаи:

1. Неисправности инструмента, возникшие в результате естественного износа изделия, его узлов, механизмов, а так же принадлежностей, таких как: электрические кабели, ножи и режущие полотна, приводные ремни, фильтры, угольные щетки, зажимные устройства и держатели; 2. Механические повреждения, вызванные нарушением правил эксплуатации или хранения, оговоренных в Инструкции по эксплуатации; 3. Повреждения, возникшие вследствие ненадлежащего использования инструмента (использование не по назначению); 4. Повреждения, появившиеся в результате перегрева, перегрузки, механических воздействий, проникновения в корпус инструмента атмосферных осадков, жидкостей, насекомых или веществ, не являющихся отходами, сопровождающими его применение по назначению (стружка, опилки); 5. Повреждения, возникшие в результате перегрузки инструмента, повлекшей одновременный выход из строя 2-х и более компонентов (ротор и статор, электродвигатель и другие узлы или детали). К безусловным признакам перегрузки изделия относятся, помимо прочих, появление:

цветов побежалости, деформации или оплавления деталей и узлов изделия, потемнения или обугливания изоляции, повреждения проводов электродвигателя под воздействием высокой температуры; 6. Повреждения, возникшие из-за несоблюдения сроков технического обслуживания, указанных в Инструкции по эксплуатации; 7. Повреждения, возникшие из-за несоответствия параметров питающей электросети требованиям к электросети, указанным на инструменте; 8. Повреждения, вызванные очисткой инструментов с использованием химически агрессивных жидкостей; 9. Инструменты, прошедшие обслуживание или ремонт вне авторизованного сервисного центра (АСЦ) GREENWORKS TOOLS; 10. Повреждения, появившиеся в результате самостоятельной модификации или вскрытия инструмента вне АСЦ; 11. Ремонт, произведенный с использованием запчастей, сменных деталей или дополнительных компонентов, которые не поставляются ООО «ГРИНВОРКСТУЛС» или не одобрены к использованию этой компанией, а также на повреждения, появившиеся в результате использования неоригинальных запчастей; ГАРАНТИЙНОЕ ОБСЛУЖИВАНИЕ. Для устранения неисправности, возникшей в течение гарантийного срока, Вы можете обратиться в авторизованный сервисный центр (АСЦ) GREENWORKS или к официальному дистрибьютору компании, указанному в Инструкции, а также на сайте www.Greenworkstools.ru.

Основанием для предоставления услуги по гарантийному обслуживанию в рамках данных гарантийных обязательств является правильно оформленный гарантийный талон, содержащий информацию об артикуле, серийном номере, дате продажи инструмента, заверенный подписью и печатью Продавца. Если будет установлено, что поломка инструмента связана с нарушением гарантийных условий производителя, то Вам будет предложено произвести платное обслуживание в одном из АСЦ GREENWORKS

Настоящие гарантийные обязательства подлежат периодическим обновлениям, чтобы соответствовать новой продукции компании. Копия последней редакции гарантийных обязательств будет доступна на сайте www.greenworkstools.eu и на русскоязычной версии сайта www.greenworkstools.ru.

Официальный Сервисный Партнер TM GREENWORKS TOOLS в России – ООО «Фирма Технопарк»: Адрес: Российская Федерация, г. Москва, улица Гвардейская, дом 3, корпус 1. Горячая линия: 8-800-700-65-25.

Инструмент ручной электрифицированный, торговых марок «Greenworks Tools»,

«Greenworks» соответствуют требованиям технических регламентов:

- № ТР ТС 010/2011 «О безопасности машин и оборудования»,

- № ТР ТС 004/2011 «О безопасности низковольтного оборудования»,

- № ТР 020/2011 «Электромагнитная совместимость технических средств».

EAC

Изготовитель: «Чанчжоу Глоуб Ко., Лтд.»

Адрес: 213000, Китайская Народная Республика, провинция Цзянсу, округ Чанчжоу, район Чжунлоу, шоссе Тсинганг, 65. Страна производства: Китай.

Официальное представительство и импортер в Российской Федерации и странах СНГ:

Общество с ограниченной ответственностью «ГРИНВОРКСТУЛС ЕВРАЗИЯ» (краткое название

ООО «ГРИНВОРКСТУЛС»

Адрес: 119049, Российская Федерация, город Москва, Якиманский переулок, д.6. Телефон: +7-495- 221-8903

Импортер в Республику Беларусь:

Совместное предприятие СКАНЛИНК-ООО

Адрес: г. Минск, 4-ый пер. Монтажников д.5-16. т.234-99-99 факс 238-04-04 e-mail: opt@scanlink.by

Запрещается выбрасывать электроинструмент вместе с бытовыми отходами!

Электроинструмент, отслуживший свой срок и не подлежащий восстановлению, должен утилизироваться согласно нормам, действующим в стране эксплуатации.

В других обстоятельствах:

- не выбрасывайте электроинструмент вместе с бытовым мусором;
- рекомендуется обращаться в специализированные пункты вторичной переработки сырья.

Дата производства указана на этикетке устройства в формате: Месяц / Число / Год.

ВНИМАНИЕ!!!

В случае прекращения электроснабжения либо при отключении инструмента от электросети снимите фиксацию (блокировку) выключателя и переведите его в положение «Выключено» для исключения дальнейшего самопроизвольного включения инструмента.

