



РУКОВОДСТВО ПО ЭКСПЛУАТАЦИИ

**МОТОКУЛЬТИВАТОР
ELITECH**

-  **КБ 60P**
-  **КБ 60H**
-  **КБ 71M**

EAC

www.elitech-tools.ru

УВАЖАЕМЫЙ ПОКУПАТЕЛЬ!

Благодарим Вас за выбор продукции ELITECH! Мы рекомендуем Вам внимательно ознакомиться с данным руководством и тщательно соблюдать предписания по мерам безопасности, эксплуатации и техническому обслуживанию оборудования.

Содержащаяся в руководстве информация основана на технических характеристиках, имеющих на момент выпуска руководства.

Настоящий паспорт содержит информацию, необходимую и достаточную для надежной и безопасной эксплуатации изделия.

В связи с постоянной работой по совершенствованию изделия изготовитель оставляет за собой право на изменение его конструкции, не влияющее на надежность и безопасность эксплуатации, без дополнительного уведомления

СОДЕРЖАНИЕ

1. ОСНОВНЫЕ ПРАВИЛА ТЕХНИКИ БЕЗОПАСНОСТИ	4
2. НАЗНАЧЕНИЕ	5
3. КОМПЛЕКТАЦИЯ	6
4. ТЕХНИЧЕСКИЕ ХАРАКТЕРИСТИКИ	6
5. УСТРОЙСТВО МОТОКУЛЬТИВАТОРА	7
6. СБОРКА МОТОКУЛЬТИВАТОРА	8
7. ПОДГОТОВКА МОТОКУЛЬТИВАТОРА К РАБОТЕ.....	11
8. ЗАПУСК ДВИГАТЕЛЯ	17
9. ОСТАНОВ ДВИГАТЕЛЯ	18
10. ЭКСПЛУАТАЦИЯ МОТОКУЛЬТИВАТОРА	18
11. ТЕХНИЧЕСКОЕ ОБСЛУЖИВАНИЕ.....	20
12. ВОЗМОЖНЫЕ НЕИСПРАВНОСТИ И МЕТОДЫ ИХ УСТРАНЕНИЯ	27
13. ТРАНСПОРТИРОВКА И ХРАНЕНИЕ.....	28
14. УТИЛИЗАЦИЯ	29
15. СРОК СЛУЖБЫ	29
16. ГАРАНТИЯ	29

1. ОСНОВНЫЕ ПРАВИЛА ТЕХНИКИ БЕЗОПАСНОСТИ

- Перед первым использованием культиватора внимательно прочитайте Руководство по эксплуатации;
- Информировать других людей, которые будут работать с культиватором, о требованиях Руководства по эксплуатации;
- Сохраняйте настоящее Руководство в течение всего срока эксплуатации культиватора;
- При смене владельца передать вместе с культиватором Руководство по эксплуатации;
- Запрещается использование культиватора лицами, находящимися под воздействием алкоголя, наркотических средств, лекарственных препаратов или в состоянии повышенной усталости;
- Запрещается использование культиватора лицами, не достигшими 16 летнего возраста;
- Убедиться, что посторонние люди, особенно дети, а также домашние животные находятся вне рабочей зоны культиватора;
- При работе необходимо надевать облегченную одежду, прочную обувь, защитные перчатки и очки во избежание получения травм;
- Запрещается заполнять топливный бак работающего или горячего двигателя. Заливать бензин необходимо только на открытом воздухе;
- Работать вдали от источников открытого огня, искр, не курить во время работы на культиваторе;
- Запрещается близко подносить руки, ноги и другие части тела или одежды к вращающимся деталям культиватора. Двигатель, глушитель и редуктор культиватора нагреваются при работе и остаются горячими некоторое время после остановки двигателя. Не прикасайтесь к ним, пока они не остынут.
- После окончания работы с культиватором или при перемещении с одного обрабатываемого участка на другой останавливайте двигатель и отсоединяйте колпачок высоковольтного провода свечи зажигания. Для перемещения культиватора используйте транспортировочные колеса;
- Не блокируйте рычаги управления передним или задним ходом во время работы с культиватором, это может привести к травмам при потере управления над культиватором;
- Запрещается при работе одновременно нажимать рычаги переднего и заднего хода. Это приведет к поломке культиватора.
- Запрещается открывать кожух ременной передачи во время работы двигателя, а также заводить двигатель культиватора при открытом кожухе ременной передачи;
- Храните культиватор и бензин в безопасном местона удаленном расстоянии от источников искр, огня и нагревательных приборов, в месте, недоступном для детей.

Критерии предельного состояния

Внимание! При возникновении посторонних шумов при работе изделия, механических повреждений корпуса, утечки топлива из бензобака, необходимо немедленно выключить изделие и обратиться в авторизированный сервисный центр для устранения неисправностей.

2. НАЗНАЧЕНИЕ

Мотокультиватор (далее – культиватор) предназначен для:

- культивации (рыхления) грунта фрезами на садовых и приусадебных участках;
- распашки целины, окучивания, выкапывания картофеля с помощью навесного оборудования.
- заноса в грунт удобрений.

На культиватор может быть установлено следующее навесное оборудование (в комплектацию не входит):

- плуг код: 0401.000300;
- орудие код: 0401.000200;
- картофелевыкапыватель код: 0401.000400;
- грунтозацепы код: 0401.000500;
- удлинители (для изменения размера колеи) код: 0401.000700.

Навесное оборудование устанавливается на культиватор с помощью сцепки (в комплектацию не входит) код: 0401.000800 и прицепного устройства (в комплектацию не входит) код: 0401.002000

Культиватор предназначен для бытового использования, в соответствии с техническими характеристиками и с учетом обеспечения требований техники безопасности, приведенных в Руководстве по эксплуатации.

Использование культиватора не по назначению является нарушением требований Руководства по эксплуатации.

Фирма-изготовитель не несет ответственности в случае повреждений, возникших в результате неправильной эксплуатации культиватора. В этом случае вся ответственность возлагается на пользователя.

Фирма-изготовитель не несет ответственности при повреждениях, вызванных самостоятельным внесением каких-либо изменений в конструкцию культиватора.

3. КОМПЛЕКТАЦИЯ

Таблица 1

Наименование	Количество
Культиватор	1 шт.
Рукоятка управления с тросами	1 шт.
Транспортировочные колеса	1 пара.
Крылья защитные	2 шт.
Комплект фрез	1 комплект
Ограничитель (сошник)	1 шт.
Крепеж для сборки	1 комплект
Набор инструментов	1 комплект
Руководство по эксплуатации	1 шт.

4. ТЕХНИЧЕСКИЕ ХАРАКТЕРИСТИКИ

Таблица 2

Технические параметры	КБ 60P	КБ 60H	КБ 71M
Тип двигателя	ОНV, одноцилиндровый, 4-х тактный, с воздушным охлаждением		
Максимальная мощность, л.с.	6,5	6,5	7
Рабочий объем двигателя, см ³	196	196	212
Система зажигания	электронное (Т.С.И.)		
Сцепление	Ременное		
Трансмиссия	Цепная		
Количество скоростей	-1/+1		
Стартер	Ручной		
Максимальная ширина обработки, мм	350-850		
Диаметр фрез, мм	330		
Объем топливного бака, л	3		
Тип топлива	Бензин АИ-92		

Потребление топлива, гр/кВт*ч	395		
Емкость масляного картера, л	0,6		
Моторное масло	Летнее: SAE30(мин) Всесезонное: SAE 10W30(п/с); SAE 5W30(син)		
Вес, кг	56	56	60

5. УСТРОЙСТВО МОТОКУЛЬТИВАТОРА

Модель: КБ 60Р, КБ 60Н



Рис. 1

Модель: КБ 71М

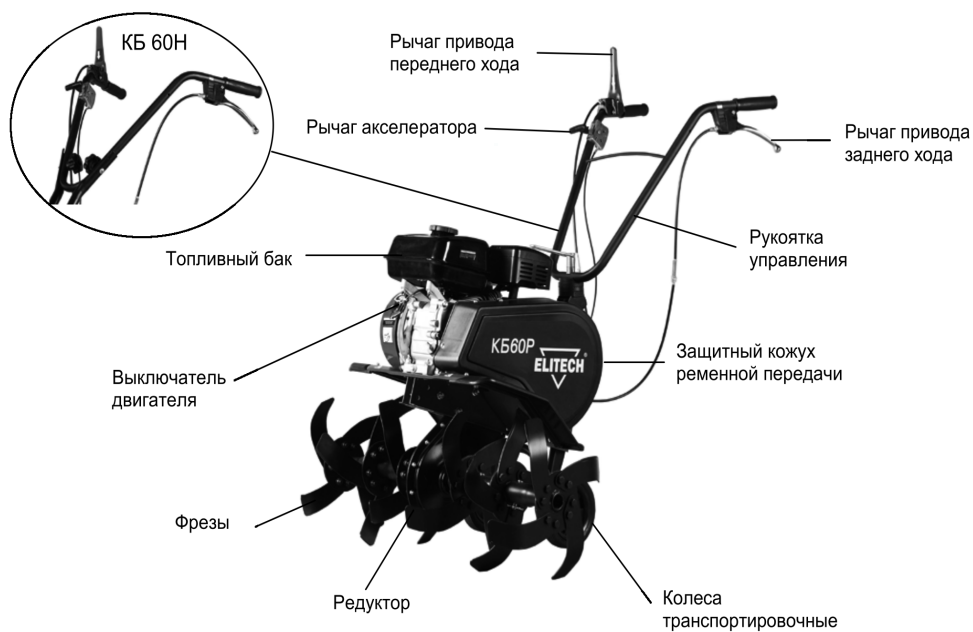

Рис. 2

6. СБОРКА МОТОКУЛЬТИВАТОРА

Культиватор поставляется в разобранном и упакованном виде. Для выполнения сборки следуйте ниже приведенной инструкции.

6.1 Установка рукоятки управления Для КБ 60Н:

Используя поставляемые в комплекте болты и гайки установите рукоятку управления, как показано на Рис. 3



Рис. 3

Для КБ 60P, КБ 71M:

Ослабьте фиксатор рукоятки управления (поз. 1, Рис. 4) рукоятки управления и установите рукоятку управления в удобное для работы положение. Затем зафиксируйте ее фиксатором.



Рис. 4

6.2 Установка защитных крыльев

Установите защитные крылья с помощью болтов и гаек, поставляемых в комплекте (Рис. 5).

Модель: КБ 60P, КБ 60H

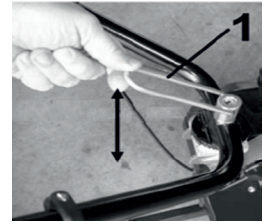
Модель: КБ 71M

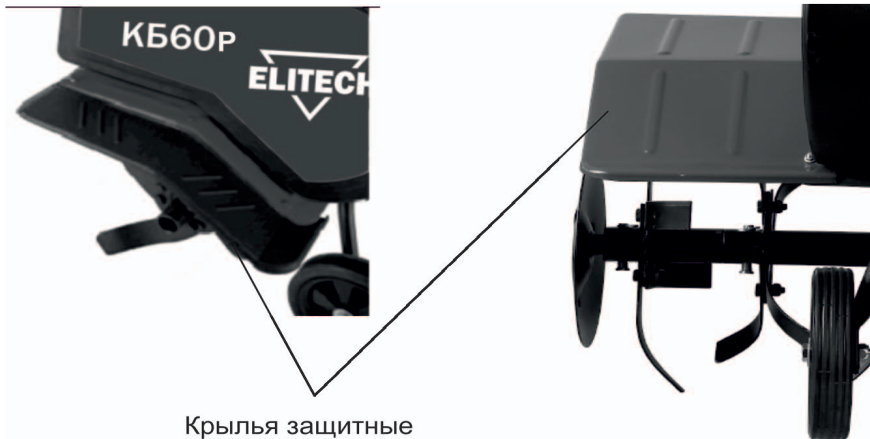

Крылья защитные

Рис. 5

6.3 Установка транспортировочных колес

Установите транспортировочные колеса, закрепив их к раме культиватора с помощью стопорной скобы. На скобу одевается пружина и фиксируется с помощью шплинта. Пружина устанавливается со стороны шплинта (Рис. 6)

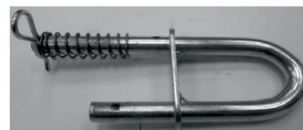
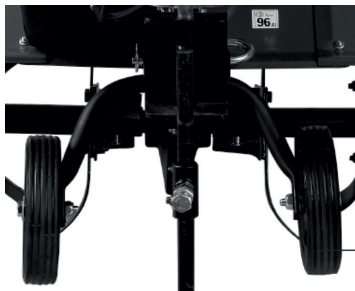

стопорная скоба

колеса транспортировочные

Рис. 6

6.4 Установка сошника

Установите сошник, как показано на рисунке 7. Зафиксируйте сошник стопорным пальцем с шплинтом.



Рис. 7

6.5 Установка фрез

Установите фрезы на вал редуктора с помощью пальцев и стопорных шплинтов. Фрезы необходимо установить режущей кромкой вперед, как показано на рисунке 8. На культиватор возможно установить 3 пары фрез. В зависимости от необходимой ширины обработки можно установить 1, 2 или 3 пары фрез.



Рис. 8

6.6. Установка навесного оборудования (Рис. 8а)

Для установки навесного оборудования необходимо:

1. Снять сошник с фаркопа культиватора и установить на фаркоп с помощью двух болтов прицепное устройство.
2. На прицепное устройство при помощи пальца установить сцепку.
3. На сцепку установить навесное оборудование.

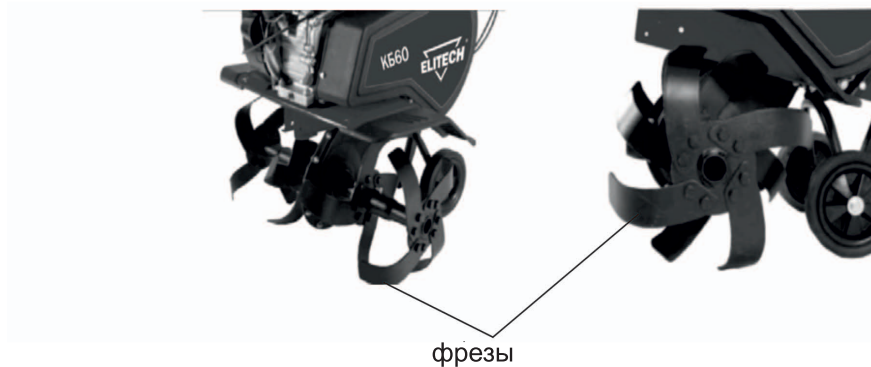
Для работы с навесным оборудованием необходимо установить на культиватор грунтозацепы (вместо фрез).



Рис. 8а

7. ПОДГОТОВКА МОТОКУЛЬТИВАТОРА К РАБОТЕ

7.1 Проверка перед началом работы

Для более безопасной и надежной работы культиватора необходима своевременная проверка и обслуживание культиватора. Перед тем как приступить к работе, необходимо выполнять следующие требования:

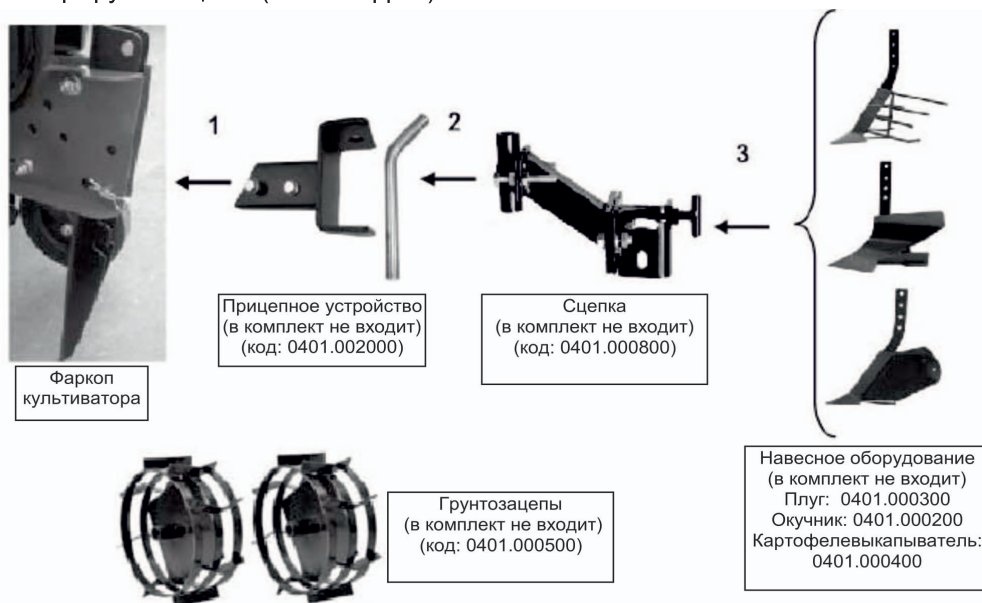
1 Внешний осмотр культиватора. Проверить отсутствие утечки топлива и масла. Проверить отсутствие на двигателе легковоспламеняющихся материалов.

2. Проверить работу рычагов управления. В случае неисправной работы - отрегулировать.

3. Осмотреть кабели и тросы на наличие повреждений. В случае повреждений - заменить и отрегулировать.

4. Залить и проверить уровень масла в картере двигателя (новый культиватор поставляется БЕЗ МАСЛА в картере двигателя).

5. Проверить уровень топлива.

6. Проверить воздушный фильтр.

В случае обнаружения неисправностей, устранить их до начала работы.

7.2 Регулировка натяжения ремня

Для оптимальной работы сцепления культиватора после его сборки требуется проверить и в случае необходимости отрегулировать натяжение ремня в ременной передаче. Для этого необходимо снять кожух ременной передачи, открутив крепежные винты, и проверить натяжения ремня. При включенном сцеплении натяжной шкив поднимается, в результате ремень натягивается. Обычно напряженность ремня составляет 60-65 мм. (Рис. 9) Если ремень провисает или сильно натянут, то его необходимо отрегулировать. Ремень регулируется перемещением двигателя в нужную сторону. Для этого ослабить крепящие двигатель гайки. Если ремень провисает - двигатель нужно двигать в сторону натяжения ремня, а если натянут - в сторону ослабления. После регулировки ремня зафиксируйте двигатель гайками.

Внимание! Ведомый и ведущий шкив должны располагаться соосно друг другу. В противном случае возникнет перекося шкивов, что приведет к слетанию со шкивов ремня или его быстрому износу.



Рис. 9

Натяжение ремня

Для этого необходимо:

1. Снять защитный кожух ременной передачи, открутив 4 винта (Рис. 10);

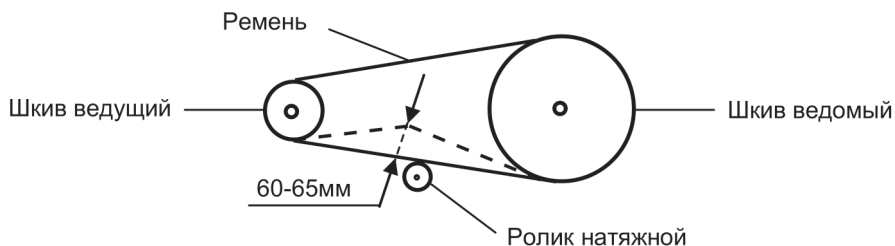

кожух ременной передачи

Рис. 10

2. Установить культиватор на землю так, чтобы он опирался на фрезы;
3. Перевести выключатель двигателя в положение «Выкл.»
4. Выжать рычаг сцепления движения вперед и провернуть несколько раз выходной вал двигателя ручным стартером (вытянуть несколько раз ручку ручного стартера). То же самое сделать при выжатом рычаге сцепления движения назад.

При нормальном натяжении приводных ремней, ведомый шкив ременной передачи (Рис. 11) будет крутиться, приводя в движение фрезы культиватор.



Рис. 11

Если ведомый шкив стоит на месте, а ремни вращаются вокруг него, то приводные ремни ослабли и их необходимо подтянуть.

Для этого нужно:

5. Открутить 4 болта крепления двигателя к раме (Рис. 12, Рис. 13);



болты крепления двигателя к раме



Рис. 12

Рис. 13

6. Натянуть приводные ремни, перемещая двигатель вперед (от рукоятки управления);

7. Закрутить болты крепления двигателя к раме;

Внимание! Перед закручиванием болтов крепления двигателя к раме убедитесь в том, что ведущий и ведомый шкивы ременной передачи лежат в одной плоскости (нет перекоса) (Рис. 5)



Рис. 14

8. Проверить натяжение ремней;

9. Установить защитный кожух ременной передачи.

7.3 Заливка и проверка масла в картере двигателя

Внимание! Новый культиватор поставляется без масла в картере двигателя. Перед первым использованием необходимо залить в картер двигателя моторное масло (см. пункт «Замена моторного масла»).

1. Залейте масло в картер двигателя (см. пункт «Замена моторного масла»).
 2. Установите культиватор на ровную горизонтальную поверхность.
 3. Открутите крышку с контрольным щупом маслозаливной горловины, расположенной на корпусе картера двигателя, и протрите щуп от масла (Рис. 15).
 4. Вставьте контрольный щуп в маслозаливную горловину, не заворачивая, и затем извлеките его. Уровень масла должен постоянно находиться между двумя мерными рисками (L и H) на контрольном щупе (ближе к верхнему «H»). Риска «H» указывает на максимальный уровень масла, риска «L» - на минимальный.
 5. При недостаточном уровне масла долейте рекомендованное моторное масло до необходимого уровня (см. пункт «Замена моторного масла»).
- Плотно затяните крышку маслозаливной горловины с контрольным щупом.



Рис. 15

7.4 Проверка уровень топлива

Заглушите двигатель и установите культиватор на ровной поверхности с опорой на транспортировочные колеса и режущие элементы. Откройте крышку бензобака и проверьте уровень топлива, при необходимости долейте бензин в топливный бак. Максимальный уровень топлива не должен превышать красной метки, установленной внутри фильтра топливного бака (Рис. 16).

Используйте автомобильный неэтилированный бензин с октановым числом не ниже 92.

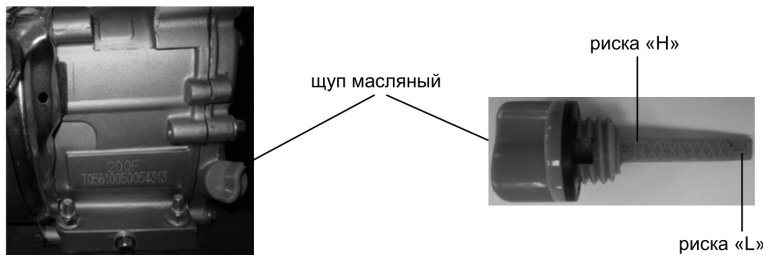
Никогда не используйте застоявшийся или загрязненный бензин или смесь бензина с маслом. Не допускайте попадания грязи или воды в топливный бак.

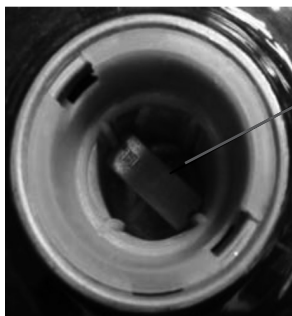

Красная метка максимального уровня топлива в баке

Рис. 16

7.5 Проверка воздушного фильтра

ВНИМАНИЕ! Не запускайте двигатель без воздушного фильтра. Это приведет к загрязнению и быстрому износу двигателя.

Снимите крышку воздушного фильтра, открутив гайку-барашек, и проверьте фильтр на наличие грязи или повреждения (Рис. 17). Фильтрующий элемент должен быть пропитан в масле, а в масляной ванночке должно быть налито масло до нужного уровня.

В случае загрязнения воздушного фильтра произведите его чистку перед началом работы (см. пункт «Чистка воздушного фильтра»).



Рис. 17

7.6 Регулировка положения рукоятки управления (для КБ 60Р, КБ 71М)

Положение ручек должно соответствовать росту и позе оператора и условиям работы. Чтобы отрегулировать положение ручек по высоте, ослабьте фиксатор рукоятки управления, выберите соответствующее положение рукоятки управления и затяните фиксатор (Рис. 18).

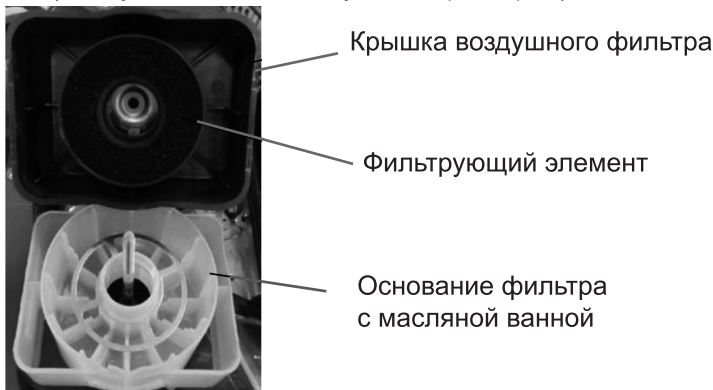

Рис. 18

7.7 Регулировка глубины культивации

Сошник культиватора может быть установлен в нескольких положениях. При более глубоком положении сошника происходит большее заглубление фрез культиватора, что влияет на скорость движения культиватора. Правильный выбор глубины культивации может снизить нагрузку на механизмы культиватора. На выбор глубины культиватора может влиять тип почвы. Рекомендуется делать несколько пробных заходов для определения нужного положения сошника.

Для регулировки сошника необходимо:

- Снимите шплинт и вытащите стопорный палец;
- Установите сошник на необходимую глубину;
- Зафиксируйте сошник стопорным пальцем, вставив его в стопорное отверстие на сошнике.



Рис. 19

7.8 Регулировка транспортировочных колес

Перемещение культиватора до обрабатываемого участка выполняется на транспортировочных колесах. При этом фрезы не должны касаться почвы. В рабочем положении транспортировочные колеса поднимаются в верхнее положение. Для того чтобы поднять или опустить транспортировочные колеса, необходимо потянуть за стопорную скобу, чтобы палец скобы вышел из зацепления с основанием транспортировочных колес, и переместить колеса вверх или вниз. Затем отпустить скобу так, чтобы палец скобы вошел в отверстие в основании колес (Рис. 20).



Рис. 20

8. ЗАПУСК ДВИГАТЕЛЯ

ВНИМАНИЕ! Убедитесь в том, что сцепление выключено, чтобы исключить самопроизвольное вращение фрез при запуске двигателя.

Сцепление включается нажатием на рычаг сцепления и выключается, если рычаг отпустить.

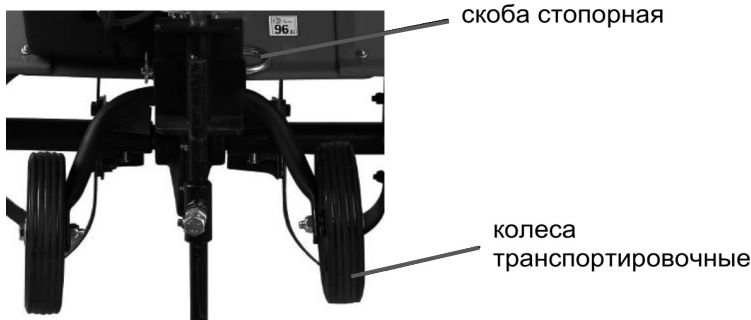
Для запуска двигателя:

1. Поставьте рычаг топливного крана в положение «ОТКРЫТО» (Рис. 21).

2. При запуске холодного двигателя переведите рычаг управления воздушной заслонкой в положение «ЗАКРЫТО» (Рис. 21).

ВНИМАНИЕ! Не закрывайте воздушную заслонку, если двигатель прогретый.

После прогрева холодного двигателя переведите рычаг управления воздушной заслонки в положение «ОТКРЫТО»

3. Переведите выключатель зажигания в положение ON (ВКЛЮЧЕНО) (Рис. 1, 2).

Примечание: Культиватор КБ 71М имеет два выключателя двигателя (см. Рис. 2)

4. Установить рычаг управления дроссельной заслонкой в среднее положение (Рис. 1, 2).

5. Возьмитесь одной рукой за ручку ручного стартера, другой рукой придерживайте культиватор (рис. 23). Слегка натяните шнур стартера до ощутимого возрастания сопротивления, затем резко потяните за рукоятку шнура. В этот момент двигатель культиватора запускается. Если двигатель не запустился, проверьте все настройки и повторите попытку запуска.

ВНИМАНИЕ! Не позволяйте рукоятке стартера ударяться о двигатель, не отпускайте ее резко. Возвращайте ее мягко, чтобы избежать поломки стартера.



Рис. 21

5. Возьмитесь одной рукой за ручку ручного стартера, другой рукой придерживайте культиватор (рис. 23). Слегка натяните шнур стартера до ощутимого возрастания сопротивления, затем резко потяните за рукоятку шнура. В этот момент двигатель культиватора запускается. Если двигатель не запустился, проверьте все настройки и повторите попытку запуска.

ВНИМАНИЕ! Не позволяйте рукоятке стартера ударяться о двигатель, не отпускайте ее резко. Возвращайте ее мягко, чтобы избежать поломки стартера.



Рис. 22

6. Отрегулируйте обороты двигателя рычагом управления дроссельной заслонки.

7. После прогрева двигателя откройте воздушную заслонку, переведя рычаг воздушной заслонки в положение «ОТКРЫТО» (Рис. 21).

9. ОСТАНОВКА ДВИГАТЕЛЯ

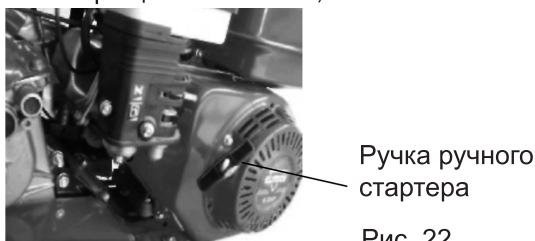
1. Выключите сцепление, отпустив рычаг сцепления в положение «ВЫКЛЮЧЕНО» (Рис. 23).



Рис. 23

2. Переместите рычаг управления дроссельной заслонкой до конца, в сторону уменьшения оборотов двигателя.

3. Переведите выключатель зажигания в положение «OFF» (ВЫКЛЮЧЕНО).

4. Закройте топливный кран, повернув его в положение «OFF» (ЗАКРЫТО) (Рис. 21)

10. ЭКСПЛУАТАЦИЯ МОТОКУЛЬТИВАТОРА

Опасность от брошенных предметов

Предметы, попавшие под вращающуюся фрезу, могут отбрасываться от культиватора с большой силой, что может привести к серьезным травмам. Перед тем, как начать культивацию, очистите площадку от палок, больших камней, кусков проволоки, стекла и т.д. Проводите культивацию только при дневном свете. После каждого столкновения культиватора с посторонним предметом всегда осматривайте культиватор, чтобы убедиться в отсутствии повреждений. Перед тем как использовать культиватор, отремонтируйте или замените поврежденные части.

Рекомендации по работе с культиватором

Установите культиватор на обрабатываемый участок (Рис. 24). Поднимите транспортировочные колеса вверх. При работающем двигателе погрузите рабочие органы (фрезы) в почву. Заглубите в почву сошник на нужную глубину. Потяните рычаг сцепления, чтобы рабочие органы заглубились в почву. При работе культиватора ограничитель (сошник) должен находиться в почве. В процессе культивации почвы регулируйте глубину культивации с помощью сошника, поднимая или опуская его в почву.



Рис. 24

Транспортировочные колеса

После выезда на участок культивации перед тем, как начать работать, переместите транспортировочные колеса в верхнее положение. Перед подъемом или опусканием колеса всегда останавливайте двигатель.

Как правильно держать культиватор

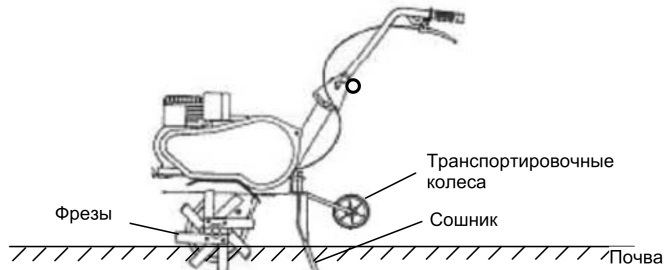
- Возьмитесь за рукоятку управления и займите устойчивое положение;
- Включите сцепление. Если культиватор не двигается, а заглубляется в почву при вращающихся фрезе, необходимо уменьшить глубину погружения в почву сошника. Для этого отпустите рычаг сцепления и поднимите рукоятку управления вверх, извлекая сошник из почвы. Если фрезы культиватора недостаточно глубоко погружаются в почву, то наоборот больше заглубите сошник в почву, нажимая на рукоятку управления вниз.

Угол продольного наклона культиватора должен составлять приблизительно 6~ 8° (Рис. 25). При таком угле наклона достигается максимальная производительность культиватора.



Рис. 25

Работа на склонах

При работе с культиватором на склонах топливный бак должен быть заполнен менее чем наполовину, чтобы уменьшить возможность проливания топлива.

Проводите культивацию, двигаясь поперек склона с равными интервалами, а не вверх и вниз по склону.

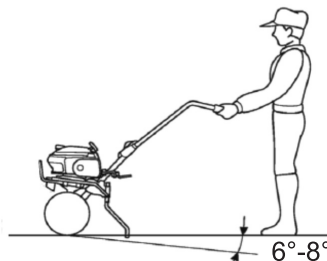
Будьте очень внимательны при изменении направления движения культиватора по склону.

Не работайте с культиватором на склоне, крутизна которого превышает 20°.

ВНИМАНИЕ! Не используйте фрезы диаметр которых превышает диаметр, указанный в таблице с технических характеристиками.

11. ТЕХНИЧЕСКОЕ ОБСЛУЖИВАНИЕ КУЛЬТИВАТОРА

Функцией регламента технического обслуживания является поддержание культиватора в наилучшем рабочем состоянии. Проводите осмотры и техническое обслуживание в соответствии с приведенной ниже таблицей.

ВНИМАНИЕ! Обслуживание и чистка машины должны проводиться только при выключенном двигателе. Отработавшие газы содержат токсичный оксид углерода, вдыхание которого может вызвать потерю сознания и привести к летальному исходу. Если двигатель должен работать, проводите обслуживание на открытом воздухе или в помещении с эффективной вентиляцией. Во избежание случайного запуска двигателя перед началом обслуживания снимите колпачок со свечи зажигания.

Регламент технического обслуживания

ПЕРИОДИЧНОСТЬ ТЕХНИЧЕСКОГО ОБСЛУЖИВАНИЯ		Перед началом сезона	Каждый раз перед началом работы	После первых 20 мото часов	Каждые 50 мото часов	Через каждые 100 мото часов	Через каждый год или через 300 мото часов
НАИМЕНОВАНИЕ УЗЛА ИЛИ ОПЕРАЦИИ Выполняйте обслуживание через каждый указанный месяц или количество моточасов, в зависимости от того, что наступит раньше							
Моторное масло	Проверка уровня		○				
	Замена	○		○		○ ⁽³⁾	
Воздушный фильтр	Проверка		○				
	Очистка				○ ⁽¹⁾		
	Замена						○

Наружный осмотр культиватора	Проверка		○				
Функционирование рычагов и рукояток	Проверка		○				
Работа двигателя	Проверка		○				
Тросы и электропроводка	Проверка		○				
Плотность затяжки резьбовых соединений	Проверка		○				
Свеча зажигания	Проверка и регулировка					○	
	Замена						○
Ремни сцепления	Проверка и регулировка	○		○			○(2)
Трос сцепления	Проверка и регулировка			○	○		
Трос привода дроссельной заслонки	Проверка и регулировка						○
Топливный бак и топливный фильтр	Очистка	○					○(2)
Топливопровод	Проверка	Через каждые 2 года (замена при необходимости) (2)					

(1) При использовании в местах с большой пылью проводить обслуживание через меньшие интервалы.

(2) Эти операции следует выполнять у авторизованного дилера, если только вы не имеете соответствующих инструментов и требуемой квалификации.

(3) Производить замену масла в двигателе чаще, если культиватор работает при высоких нагрузках и при пыльных условиях работы.

Проверка топливного бака и топливопроводов

Проверить целостность и герметичность топливного бака и топливопроводов. Проверить легкость вращения пробки бака, в случае необходимости очистить.

Замена моторного масла

Первая замена масла в двигателе производится после первых 20 моточасов работы.

ВНИМАНИЕ: Слив масла, при его замене, необходимо производить только на разогретом двигателе.

1. Вывернуть маслозаливную и сливную пробки и слить масло (Рис. 26 и 27).



Рис. 26.



Рис. 27

2. После слива старого масла завернуть сливную пробку на место.

3. После установки сливной пробки на место залейте в картер через маслозаливное отверстие высококачественное моторное масло:

- установите культиватор на ровной поверхности так, чтобы двигатель находился в горизонтальной плоскости;

- залейте моторное масло в картер до нижней кромки маслозаливной горловины. Это будет максимальный уровень масла;

Тип и объем моторного масла указан в таблице 2.

4. Проверьте уровень масла по контрольной шкале щупа (Рис. 28).

Для этого:

- Установите культиватор на ровную горизонтальную поверхность.

- Открутите крышку с контрольным щупом маслозаливной горловины, расположенной на корпусе картера двигателя, и протрите щуп от масла (Рис. 29).

- Вставьте контрольный щуп в маслозаливную горловину, не заворачивая, и затем извлеките его. Уровень масла должен постоянно находиться между двумя мерными рисками (L и H) на контрольном щупе (ближе к верхнему «H»). Риска «H» указывает на максимальный уровень масла, риска «L» - на минимальный.

5. От руки, плотно заверните пробку маслозаливного отверстия.



Рис. 28

Внимание! Пролитое моторное масло следует немедленно собрать.

Отработавшее масло подлежит утилизации в соответствии с действующими правилами по утилизации промышленных отходов.

Рекомендованное моторное масло:

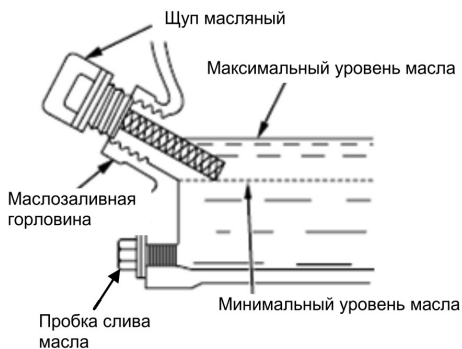
Elitech 4T Стандарт (SAE30, минеральное) - летнее

Elitech 4T Премиум (SAE10W30, полусинтетическое) - всесезонное

Elitech 4T Ультра (SAE5W30, синтетическое) - всесезонное

График выбора типа моторного масла в зависимости от температуры окружающего воздуха



Рис. 29

ВНИМАНИЕ! Эксплуатация двигателя с недостаточным уровнем масла в картере приводит к серьезным повреждениям.

ВНИМАНИЕ! Культиватор поставляется без масла в картере двигателя.

Перед первым использованием культиватора необходимо залить рекомендованное масло в картер двигателя.

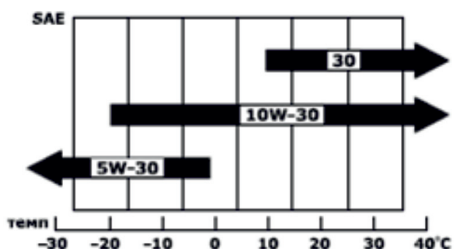
Осуществляйте проверку двигателя, только когда он выключен и находится на горизонтальной поверхности.

ВНИМАНИЕ! Во избежание серьезного повреждения двигателя запрещается использовать моторное масло для двухтактных двигателей.

Обслуживание воздушного фильтра

Загрязненный воздушный фильтр препятствует надлежащей подаче воздуха в карбюратор. Для обеспечения нормальной работы двигателя необходимо регулярно обслуживать воздушный фильтр. Сокращайте интервалы обслуживания воздушного фильтра, если культиватор работает в местах с повышенным запылением.

ВНИМАНИЕ! ЗАПРЕЩАЕТСЯ ЗАПУСК ДВИГАТЕЛЬ БЕЗ УСТАНОВЛЕННОГО ВОЗДУШНОГО ФИЛЬТРА.

1. Открутите гайку крышки воздушного фильтра (Рис. 30).

2. Извлеките фильтрующий элемент. Тщательно осмотрите фильтрующий элемент и при обнаружении отверстий или разрывов замените его.

3. Промойте губчатый фильтрующий элемент в мыльном растворе, после чего промойте его теплой водой и дайте просохнуть.

4. Пропитайте фильтрующий элемент небольшим количеством масла. В масляную ванну воздушного фильтра залейте моторное масло до верхней метки «МАКС» (Рис. 31). Заливать масло выше метки «МАКС» недопустимо.

ВНИМАНИЕ! Использование бензина или огнеопасного растворителя для чистки элемента фильтра может привести к его повреждению или пожару. Используйте только мыльный водный или невоспламеняющийся растворитель.

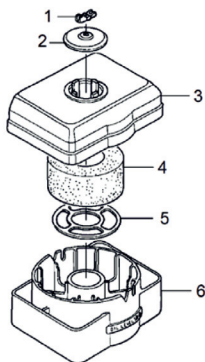

- 1 - гайка;
- 2 - шайба;
- 3 - крышка фильтра;
- 4 - фильтрующий элемент (губка);
- 5 - шайба опорная;
- 6 - основание фильтра с масляной ванной.

Рис. 30

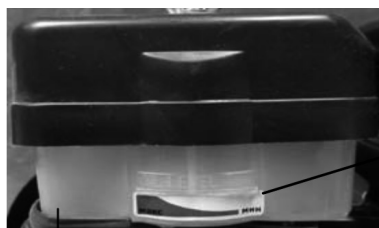

Корпус воздушного фильтра



Метка минимального и максимального уровня масла

Рис. 31

Чистка топливного фильтра

Бензин является легковоспламеняющейся и при определенных условиях взрывоопасной жидкостью.

После установки топливного фильтра на место проверить герметичность и перед пуском двигателя убедиться в том, что из топливного фильтра нет подтеков топлива.

Порядок чистки топливного фильтра (Рис. 32):

1. Установите емкость для слива топлива под карбюратором;
2. Отверните сливной болт с шайбой;
3. Снимите отстойник топливного крана и уплотнительное кольцо;

4. Поверните топливный кран в положение «Открыто»;
5. Слейте топливо;
6. Промойте отстойник топливного крана;
7. Установите сливной болт и отстойник с уплотнительным кольцом на место.



Рис. 32

Регулировка натяжения тросика сцепления (Рис. 33)

Проверьте свободный ход рычага сцепления, он должен составлять 3 - 8 мм. Если показатели свободного хода выходят за пределы этого диапазона, произведите регулировку тросика сцепления. Для этого:

1. Открутите контргайку.

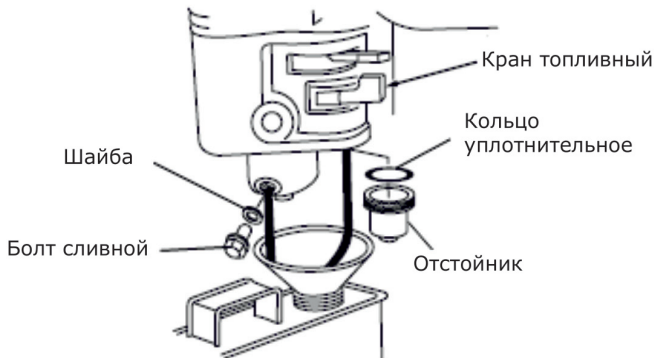
1. Для натяжения тросика необходимо выкручивать втулку, выбирая люфт тросика.

3. Для ослабления натяжения тросика необходимо немного закрутить втулку.

4. После регулировки плотно закрутите контргайку к боковой стенке рычага и осуществите повторную проверку правильности натяжения тросика.



Рис. 33

Проверка и замена свечи зажигания

Внимание! Во время работы двигателя свеча зажигания нагревается до высокой температуры. Необходимо соблюдать особую осторожность во избежание получения ожогов.

Каждые 100 часов работы двигателя, но не реже одного раза в год, проводите проверку состояния свечи зажигания в следующем порядке:

- Очистите поверхность около свечи зажигания.
- Выверните свечным шестигранным ключом (входит в комплект поставки) свечу зажигания и осмотрите свечу (Рис. 35). Юбка свечи (между керамической частью и металлической частью) должна иметь желтовато-коричневый цвет.



Рис. 34

- Замените свечу, если имеются сколы керамического изолятора или электроды имеют неровности, прогорели или имеют нагар.
- Очистите электроды мелкой наждачной бумагой до металла, проверьте и отрегулируйте зазор.

- Проверьте величину зазора между заземляющим и центральным электродами, используя специальный щуп. При необходимости установите зазор 0,7 – 0,8 мм (Рис. 34).

- Установите свечу, зажигания в двигатель и надежно затяните. Недостаточная затяжка свечи зажигания может привести к ее перегреву и повреждению двигателя.

Рекомендуется использовать качественные свечи марки BPR4ES, BPR7ES, NGK BR6H

Обслуживание редуктора

Редуктор на заводе-изготовителе заполнен необходимым количеством смазки. Замена смазки в редукторе в течение всего срока эксплуатации культиватора не предусмотрена.

Замена приводных ремней

Внимание! Перед выполнением данной операции двигатель культиватора должен быть остановлен, и со свечи зажигания снят наконечник высоковольтного провода.

1. Установите культиватор на ровной горизонтальной поверхности;
2. Снимите кожух ременной передачи, открутив три винта;
3. Ослабить крепящие двигатель гайки;
4. Сдвиньте двигатель в сторону ослабления ремней (в сторону рукоятки управления);
5. Снимите старые ремни, на их место установите новые;
6. Отрегулируйте натяжение ремней (см. пункт «Регулировка натяжения ремня»);
7. Установите на место кожух ременной передачи.

Чистка культиватора

После каждого использования культиватора очистить фрезы. Их следует промыть водой и протереть ветошью. Также необходимо очистить двигатель от грязи, используя щетку и ветошь.

12. ВОЗМОЖНЫЕ НЕИСПРАВНОСТИ И МЕТОДЫ ИХ УСТРАНЕНИЯ

Таблица 3

Неисправность	Причина	Способ устранения
Двигатель не запускается	Низкий уровень масла в двигателе.	Проверить уровень масла, в случае необходимости долить.
	Попадание масла в камеру сгорания (в следствие сильного наклона или падения агрегата).	Вывернуть свечу зажигания и провернуть коленчатый вал двигателя, дернув трос стартера 3-4 раза.
	В топливном баке нет бензина.	Заполнить топливный бак чистым, свежим неэтилированным бензином.
	Старый бензин.	Слейте старый бензин и залейте чистый неэтилированный бензин.
Двигатель не запускается	Колпачок высоковольтного провода не подсоединен к свече зажигания.	Надеть колпачок высоковольтного провода на свечу зажигания.
	Грязная или неисправная свеча зажигания, неправильно установлен зазор между электродами.	Очистить и, при необходимости, заменить свечу зажигания. Проверить зазор между электродами.
	Рычаг топливного крана находится в положении «Закрыто» («OFF»).	Установить рычаг топливного крана в положение «Открыто» («ON»).
	Рычаг управления воздушной заслонкой находится в неправильном положении.	Установить рычаг управления воздушной заслонкой в нужное положение.
Двигатель работает неравномерно	Слабый контакт колпачка высоковольтного провода со свечой зажигания.	Плотно надеть колпачок высоковольтного провода на свечу зажигания.
	Грязный воздушный фильтр.	Очистить или заменить воздушный фильтр.
	Загрязненная или неисправная свеча зажигания.	Очистить и, при необходимости, заменить свечу зажигания. Проверить зазор между электродами

Фрезы не вращаются	Неправильно отрегулирован тросик сцепления	Отрегулировать тросик сцепления.
	Блокировка фрез камнями или крупными комьями почвы.	Очистить фрезы.
	Ослаб или слетел приводной ремень.	Отрегулировать натяжение приводного ремня.
Повышенная вибрация	Ослабление болтов и винтов крепления.	Немедленно остановите двигатель и отключите высоковольтный провод от свечи зажигания. Проверить затяжку болтовых соединений. Затянуть или заменить болты (винты) в случае необходимости.

13. ТРАНСПОРТИРОВКА И ХРАНЕНИЕ

Транспортировка культиватора

Если культиватор работал, то перед погрузкой в транспортное средство дайте ему остыть примерно 15 минут. Горячий картер двигателя и система выпуска могут обжечь вас и воспламенить некоторые материалы. Чтобы исключить разбрызгивание топлива, перед транспортировкой слейте топливо, закройте топливный кран, выключите зажигание и сохраняйте горизонтальное положение культиватора при транспортировке.

Отсоедините высоковольтный провод от свечи зажигания.

Хранение культиватора

Перед постановкой культиватора на хранение (на 3 месяца и более), выполните следующие процедуры:

1. Слейте бензин из топливного бака, закройте топливный кран. Убедитесь, что Вы слили весь бензин из бака. Бензин, оставшийся в баке, теряет свои свойства, что приводит к проблемам при последующем запуске;
2. Ослабьте сливную пробку и слейте топливо из карбюратора;
3. Слейте масло из картера двигателя;
4. Выверните свечу зажигания. Залить 10 гр. чистого моторного масла в отверстие свечи зажигания. Прикройте отверстие плотно ветошью;

5. Несколько раз медленно проверните коленчатый вал двигателя, используя стартер;
6. Установите свечу зажигания на место. Не присоединяйте высоковольтный провод;
7. Проверьте, чтобы все болты и гайки были затянуты, если необходимо, подтяните их;
8. Храните культиватор в хорошо проветриваемом помещении с низким уровнем влажности.

14. УТИЛИЗАЦИЯ

Не выбрасывайте изделие и его компоненты вместе с бытовым мусором. Утилизируйте изделие согласно действующим правилам по утилизации промышленных отходов.

15. СРОК СЛУЖБЫ

Изделие относится к бытовому классу. Срок службы 5 лет.

16. ГАРАНТИЯ

Гарантийный срок на товар и условия гарантии указаны в гарантийном талоне.

Сделано в Китае.

Изготовитель: TAIZHOU WANDA CORD&CABLE CO.,LTD

«Тайчжоу Ванда Корд энд Кейбл Ко.» Лтд

Адрес: Ao Hou Tongyu Street, Luqiao District Taizhou City Zhejiang Province China;

РС:318053 Китай

Улица Ао Хоу Туню, район Луцяо, Тайчжоу, Джедзян, Китай; Почтовый код: 318053

Уполномоченное лицо:

ООО «Каэльта»

Россия, 129128,

г. Москва, проезд Будайский,

д. 3, пом.1, комн.4

Тел.: 8(495) 786-03-13

E-mail: ooo.kaelta@yandex.ru

Сертификат соответствия согласно требованиям технических регламентов

Таможенного союза №: ТС RU C-CN АЛ16 В02581

Срок действия: с 17.12.2014 по 16.12.2016

Орган по сертификации: ООО «Гарант Плюс»

Дата производства:

8 800 100 51 57

Номер круглосуточной бесплатной горячей линии по РФ.
Вся дополнительная информация о товаре и сервисных
центрах на сайте

www.elitech-tools.ru