

# CAIMAN

## Воздуходувка ранцевая **PB700**



### Инструкция по эксплуатации



Перед тем как приступить к эксплуатации данного изделия, внимательно прочитайте настоящее руководство.

**EAC**



## Предисловие

Воздуходувка ранцевая – садовый инструмент для очистки земли от листьев и мусора.

Запрещено вносить изменения в устройство машины без разрешения производителя. Используйте только оригинальные детали и комплектующие. Внесение несанкционированных изменений и использование неоригинальных деталей может привести к серьезным травмам и даже смерти оператора и других лиц.

Настоящее руководство пользователя предназначено для ознакомления оператора с различными функциями и составными частями оборудования, а также для оказания помощи в сборке, эксплуатации и техническом обслуживании воздуходувки.

Крайне важно, чтобы любой оператор воздуходувки прочитал и понял содержание данного руководства перед ее использованием.

Для получения дополнительной помощи обратитесь к любому местному авторизованному дилеру Caiman.

## Содержание

Предисловие.....	3
Предупреждающие символы.....	4
Предупреждающие наклейки.....	4
Правила техники безопасности.....	5
Сборка.....	7
Перед запуском.....	8
Запуск.....	11
Эксплуатация.....	12
Техническое обслуживание.....	13
Хранение.....	17
Технические характеристики.....	17
Гарантийные обязательства.....	18

## Предупреждающие символы

Техника Саиман спроектирована и протестирована для обеспечения безопасной эксплуатации, однако несоблюдение нижеследующих инструкций может привести к травмам.

Данный предупреждающий символ используется как в инструкции, так и на самой машине, и указывает на важную информацию, касающуюся техники безопасности, соблюдение которой поможет избежать несчастных случаев.



**ОСТОРОЖНО**

Указывает на потенциально опасную ситуацию, которая, если ее не предотвратить, может привести к смерти или серьезной травме.



**ВНИМАНИЕ**

Указывает на потенциально опасную ситуацию, которая, если ее не предотвратить, может привести к травмам легкой или средней тяжести.



**ВАЖНО**

Обращает ваше внимание на специальную техническую информацию.

**ПРИМЕЧАНИЕ**

Подчеркивает общую информацию, заслуживающую особого внимания.

## Предупреждающие наклейки

- Всегда устраняйте загрязнения, чтобы наклейки были читабельными.
- Ознакомьтесь с символами ниже.



### **Ознакомьтесь с руководством пользователя/оператора.**

Убедитесь, что вы внимательно ознакомились с текстом руководства перед использованием продукта.



### **Надевайте защитное снаряжение.**

Используйте шлем, защитные очки и защиту органов слуха во время работы.



### **Опасность получения ожогов.**

Глушитель двигателя, ребро цилиндра и другие детали нагреваются до высоких температур. Не трогайте их.



### **Опасность возгорания.**

Следите за тем, чтобы во время эксплуатации и обслуживания рядом с продуктом не было источников открытого огня.



### **Опасность выхлопных газов.**

Не вдыхайте выхлопные газы от двигателя.

## Правила техники безопасности

### Безопасность пользователя

1. Перед использованием продукта внимательно ознакомьтесь с руководством пользователя/оператора. Тщательно ознакомьтесь с правилами эксплуатации воздуходувки.
2. Не позволяйте детям пользоваться воздуходувкой. При передаче управления устройством другому человеку, предварительно убедитесь, что он ознакомился с руководством пользователя/оператора.
3. Ознакомьтесь с органами управления и узнайте, как быстро остановить двигатель.
4. Всегда используйте средства защиты глаз и органов слуха.
5. Следите за тем, чтобы в рабочей зоне не было посторонних лиц, особенно маленьких детей и домашних животных.
6. Не направляйте трубу воздуходувки в сторону людей или домашних животных.
7. Не используйте воздуходувку, если вы устали.
8. Никогда не включайте воздуходувку без соответствующих защитных кожухов или других защитных устройств.
9. Одевайтесь правильно; не носите свободную одежду или украшения, которые могут попасть в движущиеся части. Всегда носите прочную обувь, длинные брюки и рубашку с длинными рукавами.
10. Бензин легко воспламеняется; обращайтесь с ним осторожно.
  - Не курите при работе с бензином.
  - Используйте специальную емкость для хранения бензина/масляной смеси.
  - Не заправляйте топливный бак, когда двигатель горячий или работает.
  - Заливайте топливный бак на открытом воздухе. Не заправляйте бак полностью, оставляйте несколько сантиметров до горловины.
11. Вытрите пролитый бензин перед запуском двигателя.
12. Во время эксплуатации твердо стойте на ногах; крепко держите трубу воздуходувки. Во время эксплуатации можно только идти, бежать нельзя.
13. Используйте подходящие детали. Не используйте воздуходувку не по назначению.
14. Держите все крепежи затянутыми и убедитесь, что воздуходувка находится в безопасном рабочем состоянии. Следуйте инструкциям по обслуживанию, приведенным на страницах 13–16 данного руководства.
15. Держите руки и ноги на безопасном расстоянии от вращающихся частей.
16. Если воздуходувка начинает ненормально вибрировать, немедленно остановите двигатель и выясните причину. Вибрация обычно является предупреждением о неисправности.
17. Не направляйте воздуходувку на камни, гравий и подобные материалы, чтобы избежать травм и повреждения имущества.
18. Используйте воздуходувку только при дневном или хорошем искусственном освещении.
19. Не допускайте посторонних лиц в рабочую зону.
20. Не работайте в непроветриваемом помещении.
21. Чтобы снизить риск травм, связанных с вдыханием пыли, в пыльных условиях используйте маску с фильтром для лица.
22. Чтобы снизить риск травм, связанных с контактом с вращающимися частями, остановите двигатель перед установкой или снятием навесного оборудования.
23. Чтобы снизить риск возгорания и ожогов:
  - Перед запуском двигателя отойдите как минимум на 3 м от места заправки.
  - Всегда храните бензин в специальной емкости.

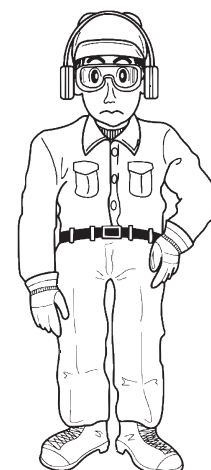

## Способ эксплуатации

- Не используйте оборудование рано утром или поздно ночью, когда вы можете потревожить покой других людей. Соблюдайте время, указанное в местных постановлениях.
- Чтобы снизить уровень шума, ограничьте количество единиц оборудования, используемых одновременно.
- Чтобы снизить уровень шума, включайте воздуходувку на минимально возможной скорости.
- Проверяйте оборудование перед работой, особенно глушитель, воздухозаборники и воздушные фильтры.
- Используйте грабли и щетки, чтобы разрыхлить мусор перед продувкой.
- В пыльных условиях слегка смочите рабочую зону.
- Используйте воздуходувку для очистки газонов и садов, включая такие области, как водостоки, экраны, патио, грили, веранды и сады. Таким образом можно сэкономить воду.
- Следите за детьми, домашними животными, открытыми окнами или свежевываемыми автомобилями и аккуратно сдувайте мусор в сторону от них.
- Используйте полный удлинитель сопла воздуходувки, чтобы направить воздушный поток ближе к земле.
- После использования воздуходувки очистите ее! Выбрасывайте мусор в мусорные баки.

## Сборка

### Стандартная комплектация

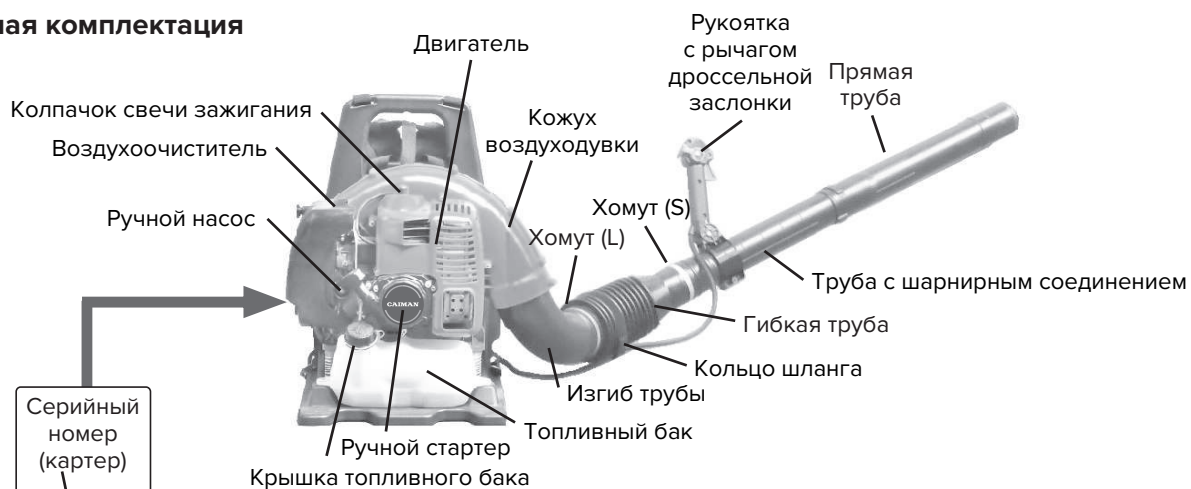

### Тип НА

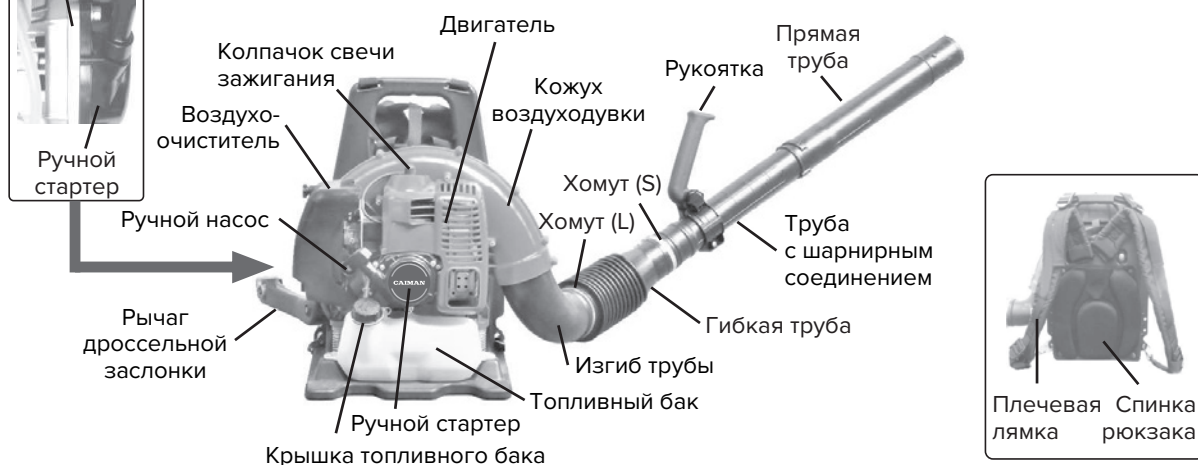

**Шаг 1.** Найдите и идентифицируйте все компоненты (см. рисунок ниже).

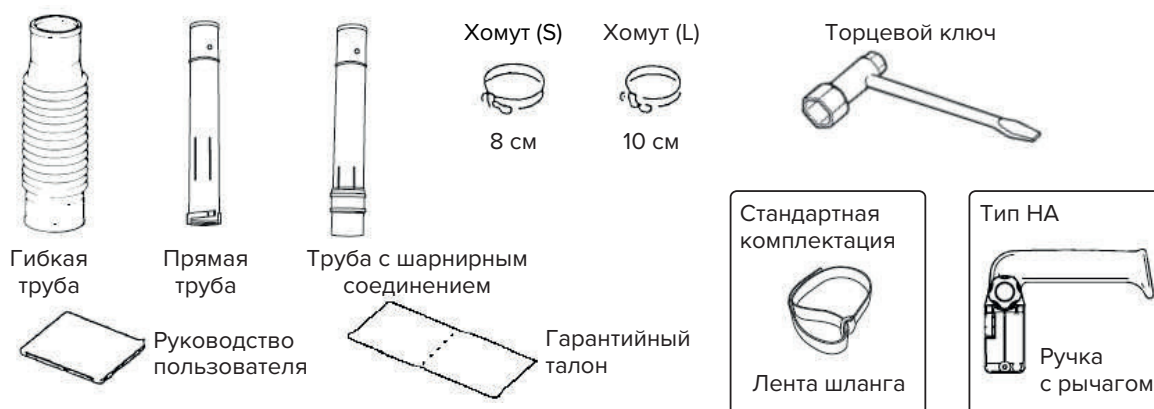

**Шаг 2.** С помощью отвертки с плоской головкой используйте хомут (L), чтобы соединить гибкую трубу с изогнутой трубкой. Затем, используя хомут (S), подсоедините трубу с шарнирным соединением к гибкой трубе. Затяните.

**Шаг 3.** Сдвиньте рычаг дроссельной заслонки вдоль трубы с шарнирным соединением, затяните ручку фиксатора, чтобы зафиксировать (см. стр. 8).

**Шаг 4.** Соберите прямую трубу.

## Перед запуском

Убедитесь, что воздуходувка правильно собрана и все крепления и детали надежно закреплены.

### Рычаг дроссельной заслонки

#### Стандартная комплектация

Перед включением воздуходувки отпустите ручку, отрегулируйте рычаг дроссельной заслонки в удобное положение и ручку в соответствии с личными предпочтениями, затяните ручку, чтобы зафиксировать ее на месте.



#### Тип НА



Когда воздуходувка находится на спине оператора, рычаг дроссельной заслонки находится на трубке.



### ВНИМАНИЕ

#### 1. Выключение двигателя

Перед тем как заглушить двигатель, дайте ему немного поработать на холостом ходу.

- Никогда не останавливайте двигатель, закрывая воздушную заслонку.
- Никогда не останавливайте двигатель во время работы, когда частота вращения превышает скорость холостого хода.

#### 2. Транспортировка и хранение

- Выключите двигатель и дайте ему остыть перед транспортировкой или хранением устройства.
- Не ставьте устройство на сухую траву или рядом с легковоспламеняющимися предметами, если двигатель не остыл.

#### Стандартная комплектация

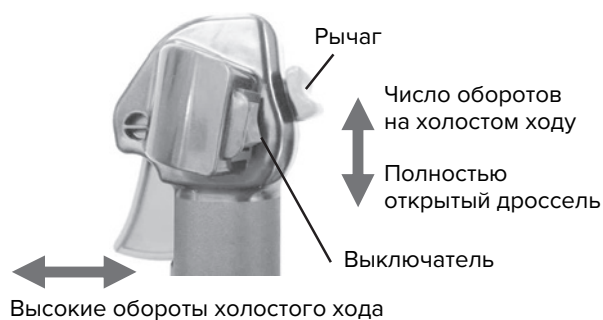

Наивысшее положение рычага – «ХОЛОСТОЙ ХОД», а самое низкое положение – «ПОЛНЫЙ ДРОССЕЛЬ»

#### Тип НА



Самое низкое положение рычага – «ХОЛОСТОЙ ХОД», а самое высокое положение – «ПОЛНЫЙ ДРОССЕЛЬ»



## Рекомендованное топливо

Используйте чистый свежий бензин, не содержащий свинца, включая кислородсодержащий бензин или бензин с измененным составом, с октановым числом 85 или выше. Чтобы обеспечить свежесть, покупайте только то количество бензина, которое можно использовать в течение 30 дней. Использование бессвинцового бензина приводит к меньшему количеству отложений в камере сгорания и увеличению срока службы свечей зажигания. Использование топлива высшего сорта не требуется и не рекомендуется.



### ВНИМАНИЕ

Никогда не используйте метанол, бензин, содержащий метанол, бензин, содержащий более 10% этанола, бензин премиум-класса или белый газ, поскольку это может привести к повреждению топливной системы двигателя.

Не используйте присадки к топливу, кроме тех, которые изготовлены для стабилизации топлива во время хранения.

Saiman не рекомендует стабилизаторы на спиртовой основе, такие как этанол, метанол или изопропил. Присадки не следует использовать для увеличения мощности или производительности машины.

## Топливо: смесь бензина и масла



### ВНИМАНИЕ

Двигатель, используемый в этой воздуходувке, имеет двухтактную конструкцию. Внутренние движущиеся части двигателя, то есть подшипники коленчатого вала, подшипники поршневых пальцев и контактные поверхности поршня со стенкой цилиндра, требуют для смазки масла, смешанного с бензином. Если не добавить масло в бензин или не смешать масло с бензином в соответствующем соотношении, это приведет к серьезному повреждению двигателя и аннулированию гарантии. Для предварительного смешивания топлива используйте только качественное масло для двухтактных двигателей с воздушным охлаждением в пропорции 50:1.



### ОСТОРОЖНО

Бензин легко воспламеняется и при определенных условиях может быть взрывоопасным. Выключите двигатель. Не курите. Убедитесь, что помещение хорошо вентилируется и в нем отсутствуют источники искр, включая любые приборы с контрольной лампой.

Топливная смесь: соотношение масла составляет 50 частей бензина на 1 часть масла или 50:1.



### ВНИМАНИЕ

Соотношение меньше 50:1 (например, 60:1, 80:1, 100:1) уменьшают количество смазки для внутренних движущихся частей двигателя и могут вызвать повреждение.

# САИМАН

Инструкции по смешиванию: всегда смешивайте топливо и масло в чистой емкости, предназначенной для бензина. Пометьте контейнер, чтобы определить, что это топливная смесь для воздуходувки. Используйте обычный неэтилированный бензин и залейте в емкость половину необходимого количества бензина. Залейте нужное количество масла в емкость, затем добавьте оставшееся количество бензина. Плотно закройте емкость и кратковременно встряхните его, чтобы равномерно смешать масло и бензин перед заполнением топливного бака воздуходувки.

Бензин	Масло 50:1
5 л	100 мл

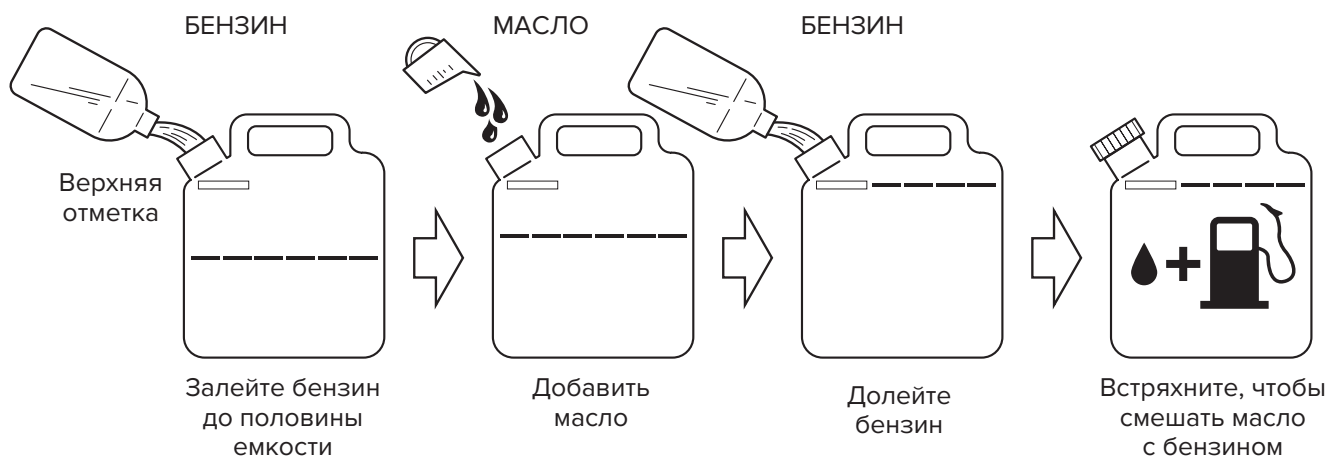

При заправке топливного бака воздуходувки очистите область вокруг крышки топливного бака, чтобы предотвратить попадание грязи и мусора в бак во время снятия крышки. Перед заправкой топливного бака всегда кратковременно встряхивайте топливный бак.

При заправке всегда используйте носик или воронку, чтобы уменьшить утечку топлива. Заполняйте резервуар, оставляя 1,5 см до верхней части наливной горловины бака.

## ПРИМЕЧАНИЕ

Никогда не смешивайте бензин и масло непосредственно в топливном баке воздуходувки.



## ВНИМАНИЕ

1. Не используйте масла, сертифицированные Национальной ассоциацией производителей судов (NMMA) или VLA. Это масло для двухтактных двигателей не содержит присадок, подходящих для двухтактных двигателей с воздушным охлаждением, и может вызвать повреждение двигателя.
2. Не используйте автомобильное моторное масло. Этот тип масла не имеет надлежащих присадок для двухтактных двигателей с воздушным охлаждением и может вызвать повреждение двигателя.

## Запуск

### Шаг 1.

Прокачивайте ручной насос под карбюратором до тех пор, пока не будет видно, как топливо течет по обратному топливпроводу.

### Шаг 2.

Переместите рычаг дроссельной заслонки полностью вверх в закрытое положение. Если двигатель уже прогрет, может потребоваться перевести дроссельную заслонку в открытое или частично открытое положение.

### Шаг 3.

Установите переключатель в положение, в котором «I» нажата (см. рисунок ниже).

Установите рычаг дросселя на 1/2 скорости.

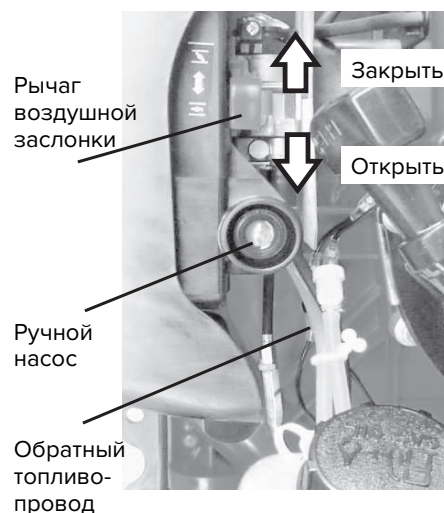

### Стандартная комплектация

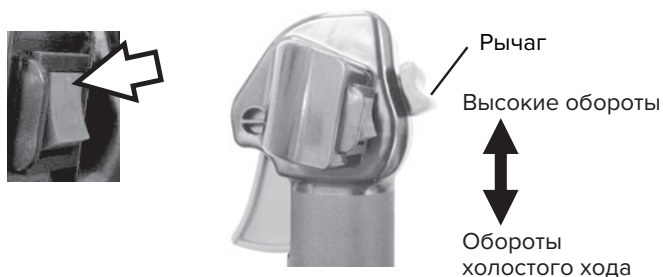

### Тип НА

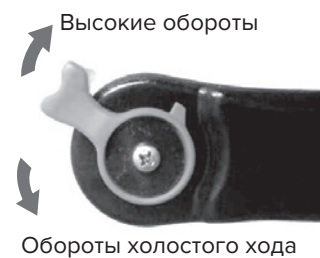

### Шаг 4.

Нажмите на кожух воздухоудвки и осторожно удерживайте раму правой ногой.

Резко потяните за ручку стартера, чтобы запустить двигатель.

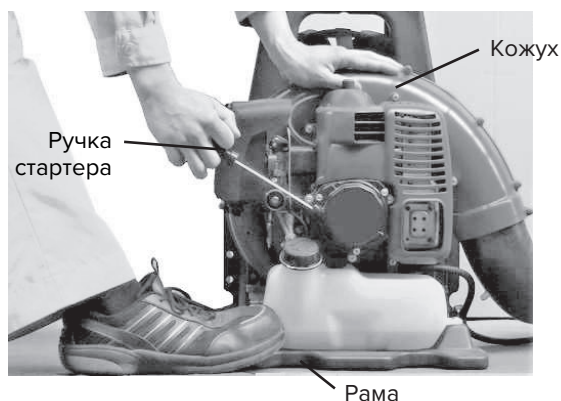

### Шаг 5. Прогрев двигателя.

Когда двигатель запустится, медленно переведите рычаг дросселя полностью вниз, в открытое положение. Дайте двигателю разогреться на скорости не больше 30 секунд.

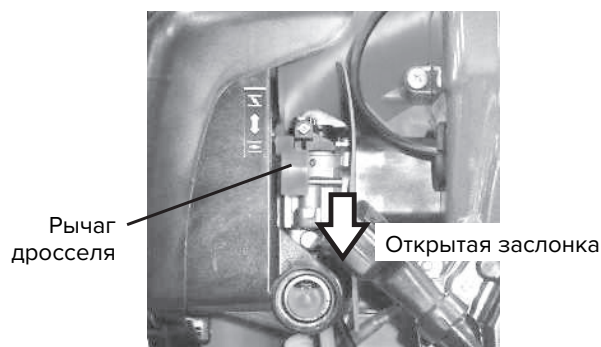

### ПРИМЕЧАНИЕ

Необходимы только короткие усилия. Никогда не тяните шнур стартера до упора. Никогда не отпускайте рукоятку стартера, пока она не окажется в полностью возвращенном положении.

Если двигатель Caiman не запускается после выполнения описанных выше процедур, обратитесь к авторизованному дилеру Caiman.

## Эксплуатация

### Эксплуатация воздуходувки

Когда двигатель прогрет, воздуходувку можно расположить на спине оператора.

Когда воздуходувка установлена и готова к работе, отрегулируйте дроссельную заслонку на скорость, необходимую для выполнения задачи.



#### ОСТОРОЖНО

- Не используйте воздуходувку, если вы устали.
- Никогда не используйте воздуходувку без соответствующих кожухов или других защитных устройств безопасности.



#### ОСТОРОЖНО

Для предотвращения перегрева и заклинивания двигателя теплота сгорания уменьшается за счет поступления воздуха во впускную решетку корпуса воздуходувки. Воздух выталкивается вентилятором через отверстие в корпусе вентилятора над областью ребер цилиндра. Решетка и ребра цилиндра должны быть чистыми от травы, пыли и любого мусора. Гарантия не распространяется на отказ двигателя из-за несоблюдения рекомендаций по обслуживанию.

### Остановка двигателя

Перед остановкой всегда давайте поработать двигателю на холостом ходу в течение нескольких минут, чтобы дать ему остыть. Чтобы остановить двигатель, переключите выключатель.

#### Стандартная комплектация



Выключатель

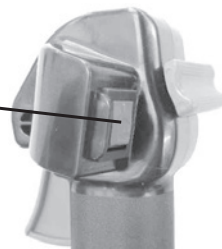

#### Тип НА

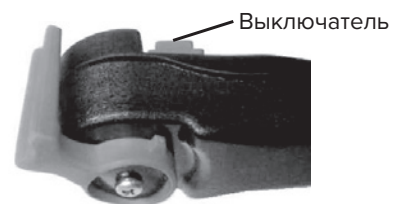

Выключатель

### Регулировка

#### Регулировка оборотов холостого хода

1. Вы можете отрегулировать количество оборотов холостого хода.
  2. Не изменяйте настройку карбюратора, чтобы увеличить максимальную скорость двигателя.
  3. Если требуется регулировка, обратитесь к авторизованному сервисному дилеру Саиман.
- Регулировка карбюратора производится на заводе и не осуществима без его разборки.

## Техническое обслуживание

Перед каждым использованием воздухоудувка должна проверяться на правильность сборки и пригодность всех компонентов. Все крепежи следует проверять на правильность затяжки. Всегда проверяйте, нет ли утечек топлива.



### ОСТОРОЖНО

Не пытайтесь запускать или эксплуатировать воздухоудувку при утечке топлива.

### График техобслуживания



### ВНИМАНИЕ

Всегда снимайте колпачок свечи зажигания со свечи зажигания при обслуживании двигателя, чтобы предотвратить случайный запуск.

	Вид работ	Каждый день	Каждые 20 часов	Каждые 50 часов	Каждые 100 часов
	Проверить и долить топливо	●			
	Проверить утечку топлива	●			
	Проверить затяжку болтов, гаек и винтов или их отсутствие	●			
	Проверить регулировку холостого хода двигателя	●			
■	Очистить фильтрующий элемент воздушного фильтра		●		
	Проверить свечу зажигания		●		
■	Проверить и очистить топливный фильтр		●		
■	Удалить пыль и грязь с кожуха воздухозаборника		●		
	Затянуть болты и гайки			●	
	Очистить свечу зажигания и отрегулировать зазор между электродами			●	
■	Удалить пыль и грязь с ребер цилиндра			●	
●	Удалить нагар в выхлопном отверстии			●	
●	Очистить искрогаситель			●	
	Заменить воздушный фильтр				●
	Заменить топливный фильтр				●
	Заменить свечу зажигания				●
●	Удалить нагар с головки поршня и камеры сгорания				●
●	Проверить скользящую часть коленчатого вала, шатуна и т.д.				●
	Заменить топливную трубку, прокладку крышки топливного бака	Рекомендовано заменять каждые 3 года			

●: Обслуживание должно выполняться авторизованным дилером Сaiman.

■: При эксплуатации в пыльных условиях рекомендовано проводить работы чаще.

### ПРИМЕЧАНИЕ

Указанные интервалы обслуживания следует использовать в качестве ориентировочных.

Обслуживание следует выполнять более часто по мере необходимости, в зависимости от условий эксплуатации.

Используйте высококачественное масло для двухтактных двигателей с воздушной системой охлаждения в соотношении топлива к маслу 50:1.

## Воздушный фильтр

### Регулярность техобслуживания

- Воздушный фильтр следует очищать и проверять каждый раз при использовании воздуходувки или чаще при работе в очень пыльных условиях.

### Очистка воздушного фильтра

Переведите рычаг воздушной заслонки в закрытое (I) положение.

1. Ослабьте ручку и снимите крышку воздушного фильтра.
2. Снимите поролоновый и бумажный фильтры с корпуса воздушного фильтра.
3. Очистите фильтр.
  - **Поролоновый фильтр**  
Очистите поролоновый фильтр, осторожно постукав по нему или очистив его с мылом. Затем полностью высушите перед повторным использованием.
  - **Бумажный фильтр**  
Очистите бумажный фильтр, осторожно постукав по нему. Замените фильтр, если он поврежден или сильно загрязнен.
4. Соберите компоненты в обратном порядке.
5. Установите на место крышку воздушного фильтра и затяните гайку.



Заменяйте через каждые 100 часов работы.

## Топливный фильтр

### Регулярность техобслуживания

Регулярность техобслуживания

- Топливный фильтр следует очищать и проверять на предмет повреждений через каждые 20 часов работы.
- Топливный фильтр следует заменять через каждые 100 часов работы.

### Замена топливного фильтра

Топливный фильтр прикреплен к концу топливозаборного шланга внутри топливного бака.

Для замены топливного фильтра:

1. Убедитесь, что топливный бак пуст.
2. Снимите крышку топливного бака.
3. С помощью проволочного крючка осторожно вытяните топливный фильтр через отверстие для заливки топлива.
4. Возьмитесь за топливный шланг рядом с штуцером топливного фильтра и снимите фильтр, но не отпускайте шланг.
5. Удерживая топливный шланг, прикрепите новый топливный фильтр.
6. Опустите новый топливный фильтр обратно в топливный бак.
7. Перед заправкой убедитесь, что топливный фильтр не застрял в углу бака и что топливный шланг не пережужен.

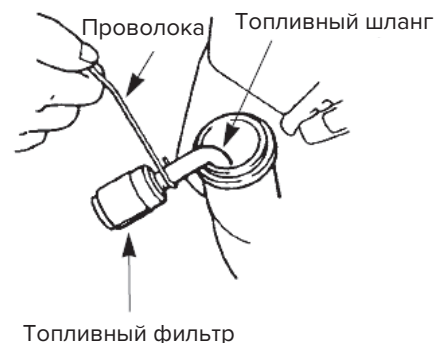

## Свеча зажигания

### Регулярность техобслуживания

- Свечу зажигания следует снимать с двигателя и проверять через каждые 20 часов работы.
- Заменяйте свечу зажигания через каждые 100 часов работы.

### Обслуживание свечи зажигания

1. Когда двигатель прогрет до комнатной температуры, пару раз поверните колпачок высоковольтного провода на свече зажигания назад и вперед, чтобы ослабить его, затем снимите колпачок со свечи зажигания.
2. Снимите свечу зажигания.
3. Очистите электроды жесткой щеткой.
4. Отрегулируйте воздушный зазор электрода на 0,6–0,7 мм.
5. Замените свечу зажигания, если она загрязнена маслом, повреждена или если электроды изношены.
6. Не перетягивайте свечу зажигания при установке. Момент затяжки составляет 10,7–16,6 Н·м

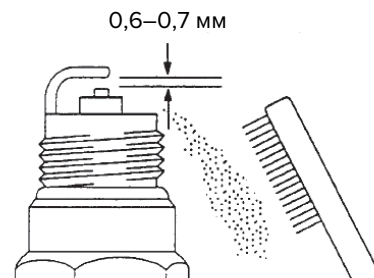

## Охлаждающие ребра

### Регулярность техобслуживания

Охлаждающие ребра цилиндра следует очищать через каждые 50 часов работы или раз в неделю, в зависимости от того, что наступит раньше.

Во избежание перегрева двигателя воздух должен беспрепятственно проходить вокруг ребер цилиндров и через них. Скопление листьев, травы, грязи и мусора на ребрах увеличивает рабочую температуру двигателя, что может снизить производительность двигателя и сократить срок его службы.

### Очистка охлаждающих ребер

1. Когда двигатель прогрет до комнатной температуры, открутите четыре винта, удерживающие верхнюю крышку, затем снимите верхнюю крышку.
2. Удалите всю грязь и мусор с ребер охлаждения и вокруг основания цилиндра.
3. Установите верхнюю крышку и затяните ручку.
4. Обязательно прикрепите втулку.

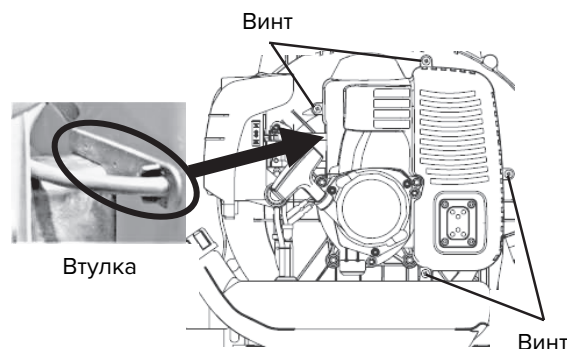

## Искрогаситель



**ОСТОРОЖНО**

### Потенциальная опасность

- Поверхность глушителя нагревается во время работы воздуходувки и остается горячей в течение некоторого времени после выключения двигателя.

### Последствия

- Контакт с горячими поверхностями глушителя может вызвать ожог.

### Предотвращение опасности

- Перед проверкой и очисткой искрогасителя убедитесь, что глушитель остыл.

## Регулярность техобслуживания

- Искрогаситель следует проверять и очищать через каждые 50 часов использования.
- Замените экран, если его нельзя полностью очистить или он поврежден.

## Обслуживание искрогасителя

1. Когда двигатель прогреет до комнатной температуры, ослабьте ручку и снимите крышку воздушного фильтра (см. Очистка охлаждающих ребер).
2. Выверните винт из глушителя.
3. Выньте искрогаситель из глушителя и почистите щеткой.
4. Вставьте искрогаситель в глушитель.
5. Надежно затяните винты.

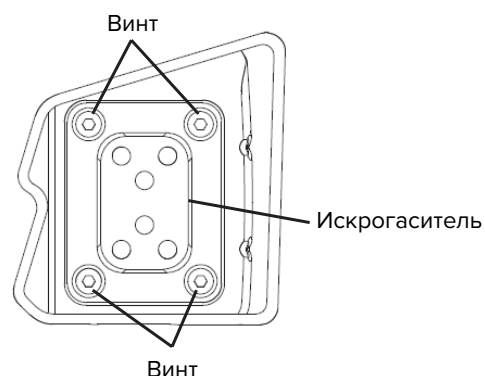

## Глушитель и выхлопная труба

### Регулярность техобслуживания

Глушитель следует проверять и очищать после каждых 50 часов использования.

### Обслуживание глушителя

Глушитель следует снимать и обслуживать после каждых пятидесяти (50) часов использования. В то же время следует очистить и осмотреть выхлопную трубу. Для получения этой услуги свяжитесь с авторизованным дилером Сaiman.

### Очистка и затяжка



#### ОСТОРОЖНО

- Когда двигатель работает, вентилятор вращается, а другие части движутся.

#### Последствия

Контакт с вращающимся вентилятором или другими движущимися частями может привести к серьезным травмам или смерти.

#### Предотвращение опасности

Всегда выключайте воздуходувку перед чисткой или обслуживанием

Воздуходувка Сaiman обеспечит максимальную производительность в течение многих часов, если за ней правильно ухаживать. Хорошее обслуживание включает регулярную проверку всех крепежных деталей на правильность затяжки и чистку всей машины. Обратитесь к авторизованному дилеру Сaiman за дополнительными предложениями по обслуживанию.

## Защита

- Если во время работы снизился поток воздуха, остановите двигатель и проверьте воздухозаборник на предмет засорения мусором. Очистите воздухозаборник от мусора.

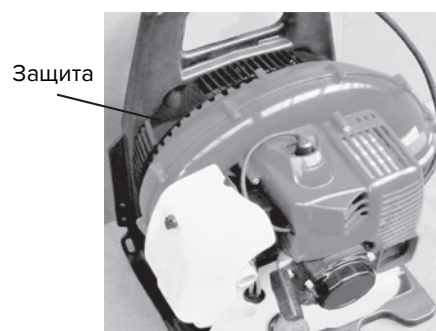



# САИМАН



## ОСТОРОЖНО

Никогда не используйте воздуходувку без защиты. Перед каждым использованием убедитесь, что защита на месте и не повреждена.

## Хранение

При подготовке к длительному хранению воздуходувки сначала выполните все регулярные процедуры обслуживания и необходимый ремонт. Опустошите топливный бак. Отсоедините топливопровод от карбюратора и нажимайте на грушу сжимного насоса, пока топливо не перестанет выходить из обратного топливопровода. Запустите двигатель и дайте ему поработать до полной остановки. Несколько раз потяните шнур стартера, чтобы удалить из двигателя излишки топлива. Снимите свечу зажигания и залейте небольшое количество масла в цилиндр. Медленно потяните шнур стартера и переместите поршень в положение, ближайшее к отверстию свечи зажигания. Установите свечу зажигания на место. Нанесите тонкий слой масла на все металлические поверхности, на которых отсутствует лакокрасочное покрытие и храните воздуходувку в сухом месте.

## Технические характеристики

Модель	РВ700
Размеры Д x Ш x В	365 x 485 x 540 мм
Сухой вес	9.5 кг
Тип двигателя	2-тактный двигатель с воздушным охлаждением CE600 для EPA
Объем цилиндра	60.9 мл
Система зажигания	электронная
Карбюратор	диафрагменный
Емкость топливного бака	2.1 л
Топливная смесь	Смесь бензинового топлива и масла 50:1 Используйте специализированное масло для 2-тактных двигателей или любое качественное масло для 2-тактных двигателей, разработанное для использования в высокоэффективных 2-тактных двигателях с воздушным охлаждением в смеси с бензином 50:1.

## Гарантийные обязательства

### ГАРАНТИЙНЫЙ ПЕРИОД

Срок гарантии устанавливается в зависимости от области применения изделия, указанной в гарантийном талоне в графе «Область применения».

Изделие для Непрофессионального использования – это техника, предназначенная для ее использования потребителем (физическим лицом) исключительно для личных, семейных, домашних или иных нужд, не связанных с осуществлением предпринимательской деятельности, с нагрузкой не более 20 часов в месяц.

Изделие для Профессионального использования – это техника, предназначенная для ее использования потребителем (физическим лицом) исключительно для личных, семейных, домашних или иных нужд, не связанных с осуществлением предпринимательской деятельности, с нагрузкой не более 150 часов в месяц или для ее использования владельцем (физическим, юридическим лицом или индивидуальным предпринимателем) в предпринимательской деятельности или в иных целях, не связанных с личными, семейными, домашними и иным подобным использованием, за исключением сдачи техники в аренду, прокат. При этом под целями, не связанными с личным использованием, следует понимать, в том числе приобретение покупателем техники для обеспечения деятельности покупателя в качестве организации или гражданина-предпринимателя.

На изделия для профессионального использования, сдаваемые владельцем в прокат, аренду, гарантия устанавливается на срок 30 дней.

### УСЛОВИЯ ГАРАНТИИ:

Гарантия относится только к производственным дефектам или дефектам материала, узлам и агрегатам.

Гарантийный срок начинается с даты покупки первым розничным покупателем или первым коммерческим пользователем и длится в течение указанного выше гарантийного периода.

Изделия для Профессионального использования требуют особого ухода и обслуживания. Техническое обслуживание таких изделий производится в порядке, установленном инструкцией по эксплуатации. ТО должно производиться специалистами авторизованных сервисных центров не менее 1 раза в течение 12 месяцев (плановое обслуживание), что подтверждается отметкой сервисного центра в настоящем гарантийном талоне. (В случае невыполнения или не своевременного выполнения ТО, если это явилось причиной возникновения неисправностей (дефектов) каких-либо узлов и агрегатов Изделия, Покупатель полностью теряет право на гарантию тех узлов и агрегатов, которые вышли из строя). Техническое обслуживание изделий для Непрофессионального использования производится в порядке, установленном инструкцией по эксплуатации, или должно производиться специалистами авторизованных сервисных центров 1 раз в течение 12 месяцев, что подтверждается отметкой сервисного центра в настоящем гарантийном талоне. (В случае невыполнения или не своевременного выполнения ТО, если это явилось причиной возникновения неисправностей (дефектов) каких-либо узлов и агрегатов. Изделия, Покупатель полностью теряет право на гарантию тех узлов и агрегатов, которые вышли из строя).

Естественный износ: Продукция требует технического обслуживания и периодической замены частей и узлов. Гарантийные обязательства не относятся к ремонту, необходимость которого возникает в результате естественного износа продукции или ее отдельных частей (свечи зажигания, накаливания, цепи, шины, фильтры, звездочки, все режущее оборудование, приводные ремни и детали, элементы крепления, натяжения, элементы трансмиссии и ходовой части, шланги, троса, шкивы и культиваторные фрезы) в процессе эксплуатации. Гарантия не распространяется на такие случаи, когда дефекты возникли в результате неправильного использования, отсутствия надлежащего технического обслуживания или когда повреждение произошло в процессе транспортировки, погрузочно-разгрузочных работ, складирования. Недостаточное техническое обслуживание: На срок службы продукции влияют условия, в которых она эксплуатируется, а также уход и техническое обслуживание, который она получает согласно инструкции по эксплуатации. Техническое обслуживание продукции (регулировка, чистка, замена расходных материалов, периодическое обслуживание и прочее), предусмотренное в инструкции по эксплуатации, не является гарантийным обязательством изготовителя (продавца) и оплачивается потребителем по расценкам авторизованного сервисного центра.

Информация о технически сложных товарах. Пункт 3 Перечня технических сложных товаров, утвержденного Постановлением Прави-

тельства РФ от 10.11.2011 г. № 924 включает тракторы, мотоблоки, мотокультиваторы, машины и оборудование для сельского хозяйства с двигателем внутреннего сгорания (с электродвигателем).

Согласно разъяснению Минпромторга России (письмо от 10.04.2012 г. № 08-693), к указанным машинам и оборудованию относятся: мотококосы, триммеры, кусторезы, газонокосилки, косилки для высокой травы; генераторы (бензиновые и дизельные); мотопомпы, электронасосы; бензопилы и электропилы; мойки высокого давления; дизельные, электрические и газовые нагреватели; снегоочистители роторные, малогабаритные (машины для уборки снега).

### ГАРАНТИЙНЫЙ СРОК НЕ УСТАНОВЛИВАЕТСЯ НА:

1. Продукцию и детали продукции, в которые были внесены изменения или модификации, влияющие на безопасность, производительность или долговечность.

2. Ремонтные работы, неисправности и дефекты, возникшие в результате:

- Использования неоригинальных запасных частей и материалов.
  - Нарушения инструкций и рекомендаций, указанных в руководстве по эксплуатации, в том числе в результате эксплуатации без надлежащего технического обслуживания.
  - Заедания или поломки деталей, вследствие работы с недостаточным количеством смазочных материалов, а также использования несоответствующей марки масла.
  - Подтекания карбюраторов, заклинивания клапанов, засорения топливо-проводов или иными неисправностями, вызванные использованием старого (более 30 дней хранения) или загрязненного топлива (бензина, дизельного топлива и т.д.).
  - Неквалифицированного ремонта или регулировки присоединяемых деталей или узлов, муфт сцепления, трансмиссий и т.п.
  - Повреждения или износа деталей, вызванных попаданием абразива (грязи), из-за неправильной сборки, нерегулярным уходом и нарушением условий эксплуатации.
  - Повреждения деталей из-за превышения допустимых оборотов, перегрева, блокировки травой, грязью, мусором, чрезмерной вибрации, вызванной плохим закреплением или неадекватной балансировкой режущего оборудования.
3. Комплекующие и составные части инструмента, аксессуары.
- Все пластиковые / пластмассовые детали, навесное оборудование и пр.
  - Детали, подверженные естественному износу (свечи зажигания, накаливания, цепи, шины, фильтры, звездочки, все режущее оборудование, приводные ремни и детали, элементы крепления, натяжения, элементы трансмиссии и ходовой части, шланги, троса, шкивы и культиваторные фрезы).
  - Внешние механические, термические, аварийные, кислородные воздействия на инструмент, а также ненормированных нагрузок.
  - Техническое обслуживание продукции (регулировка, чистка, замена расходных материалов, периодическое обслуживание и прочее), предусмотренное в инструкции по эксплуатации, не является гарантийным обязательством изготовителя (продавца) и оплачивается потребителем по расценкам авторизованного сервисного центра.

Гарантия исключает действия обстоятельств непреодолимой силы, находящиеся вне контроля производителя.

В соответствии с законом, на данное изделие изготовителем установлен срок службы 10 лет с момента продажи изделия магазином. Правила безопасности и эффективного использования изделия изложены в Инструкции по эксплуатации. По истечении установленного срока службы изготовитель не несет ответственности за безопасность изделия.

В случае несвоевременного извещения о выявленных неисправностях, продавец, импортер или уполномоченная организация вправе отказать полностью или частично от удовлетворения предъявляемых претензий (ст. 483 ГК РФ).

Использование инструмента потребителем признается акцептом условий настоящего договора присоединения (оферты) по дополнению и уточнению ответственности изготовителя (продавца) в отношении недостатков инструмента (ст. 438 ГК РФ).

Заводской брак определяется экспертной комиссией авторизованного сервисного центра.



# EAC

**Производитель:**

Маруяма МФГ, Ко., Инк.  
4-15, Ути-Канда 3-Томе, Тиеда-Ку,  
Токио 101-0047, Япония

**Импортер:**

ООО «Дистрибьюторский Центр Юнисоо»  
Ленинградское шоссе, вл. 29 Г, г. Химки,  
Московская область, 141402  
Российская Федерация • [www.unisaw.ru](http://www.unisaw.ru)  
Дата изготовления указана на упаковке

# CAIMAN

Профессиональная садово-парковая техника  
[www.caiman.ru](http://www.caiman.ru)

Мы оставляем за собой право на изменение комплектации, технических характеристик и внешнего вида моделей без предварительного уведомления.

Гарантийные обязательства указаны в гарантийном талоне.

Назначенный срок хранения данной техники (продукции) не ограничен.

Срок службы с момента продажи изделия 10 лет.

Решение об изъятии из эксплуатации и о направлении техники (продукции) в ремонт принимается пользователем техники (продукции) в соответствии с предусмотренными в настоящем руководстве (инструкции) указаниями по использованию техники (продукции) и мерами по обеспечению безопасности, которые необходимо соблюдать при эксплуатации техники (продукции).

Утилизация данной техники производится по окончании срока службы в соответствии с нормами и правилами утилизации, установленными для данного вида техники на территории государства ее обращения.