



TSS SGG 12000EH3LA

TSS SGG 12000EHLA

TSS SGG 16000EH3LA

TSS SGG 18000EH3LA

Бензиновая электростанция

СОДЕРЖАНИЕ

1. ВВЕДЕНИЕ	3
2. ПРАВИЛА БЕЗОПАСНОСТИ	3
3. КОМПОНОВКА И ОРГАНЫ УПРАВЛЕНИЯ ЭЛЕКТРОСТАНЦИИ	5
4. СИСТЕМА ЭКСПЛУАТАЦИИ И КОНТРОЛЯ	6
5. ЭКСПЛУАТАЦИЯ ГЕНЕРАТОРА	7
6. ПРОВЕРКА ПЕРЕД ЭКСПЛУАТАЦИЕЙ	10
7. ЭКСПЛУАТАЦИЯ	12
8. ТЕХНИЧЕСКОЕ ОБСЛУЖИВАНИЕ	14
9. ХРАНЕНИЕ	18
10. УСТРАНЕНИЕ НЕИСПРАВНОСТЕЙ	19
11. ХАРАКТЕРИСТИКИ ЭЛЕКТРОСТАНЦИИ	20

1. ВВЕДЕНИЕ

Бензиновые портативные электростанции с двигателем воздушного охлаждения предназначены для снабжения электроэнергией на рабочих площадках, домашнего использования при обесточивании, в прочих местах, где отсутствует стационарное электроснабжение.

В настоящем Руководстве содержится информация по безопасности применения электростанции, которая позволит вам избежать опасностей и прочих рисков, связанных с ее использованием. Поэтому очень важно, чтобы вы внимательно прочитали и уяснили эти указания перед тем, как запускать электростанцию и использовать ее в работе. Периодически читайте его снова и возобновляйте ваши знания. При передаче электростанции новому пользователю также передавайте ему данное Руководство для того, чтобы он также внимательно ознакомился с ним.

Если что-то в данном Руководстве требует пояснений, свяжитесь с вашим поставщиком для получения исчерпывающей информации.

Мы прилагаем все усилия, чтобы информация, приведенная в данном Руководстве, полностью соответствовала выпускаемым электростанциям. В связи с тем, что мы постоянно совершенствуем нашу продукцию, в данное Руководство могут быть внесены некоторые изменения без предварительного уведомления.

Генератор является технически сложным изделием бытового назначения, на который установлен гарантийный срок, относится к мобильным средствам малой механизации.

Рекомендованное время бесперебойной работы генератора — 6-8 часа в сутки при 75 %-ой нагрузке от номинальной мощности.

Данные модели оснащены 4-х тактным бензиновым двигателем, для генерации применен синхронный альтернатор.

При эксплуатации в режиме отрицательных температур, необходимо перед каждым запуском проверять отсутствие следов обледенения и промерзания патрубков отвода картерных газов, шлангов подачи топлива, корпуса воздушного фильтра, рекомендуем хранить генератор в помещении с положительной температурой.

2. ПРАВИЛА БЕЗОПАСНОСТИ



Внимательно прочтите данное Руководство и ознакомьтесь с электростанцией и правилами ее безопасного использования. Изучите накладываемые ограничения и все возможные риски, связанные с ее использованием.

Для привлечения внимания в данном Руководстве используются следующие символы и указания:

Уведомление о безопасности

Перед эксплуатацией генераторной установки, пожалуйста, внимательно прочитайте инструкцию. Несчастного случая можно избежать, ознакомившись с процедурой безопасной эксплуатации генераторной установки.

Не использовать в помещении

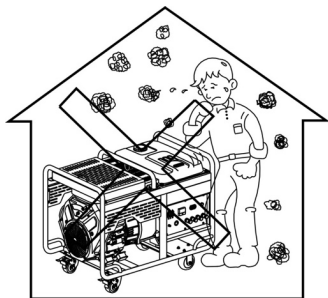

При использовании под открытым небом не запускайте электростанцию во время дождя или снега и при большой влажности.

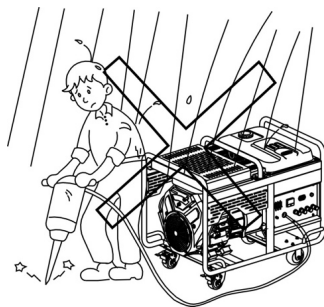

Не подключать к бытовой электросети напрямую

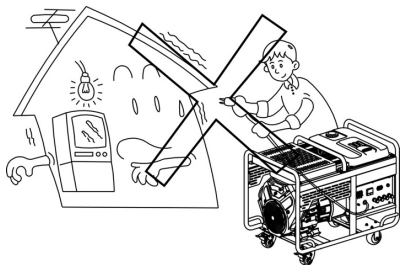

Соблюдайте расстояние до легковоспламеняющихся предметов минимум 1м.

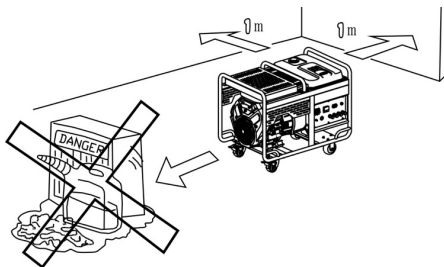

Запрещено курение во время заправки топливом.



Не переливайте топливо во время заправки.

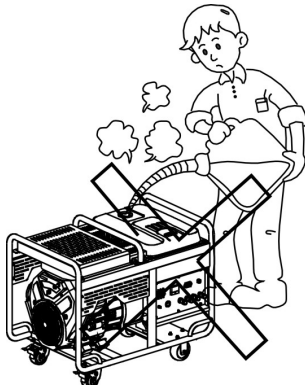

Остановите двигатель перед заправкой топливом.



Не проливайте топливо. Пролитое топливо тщательно протирайте.

3. КОМПОНОВКА И ОРГАНЫ УПРАВЛЕНИЯ ЭЛЕКТРОСТАНЦИИ

i Перед тем, как использовать электростанцию внимательно прочтите данное Руководство, выясните правила безопасности, изложенные в нем. Ознакомьтесь с расположением основных частей электростанции, ее органов управления и мест регулировок. Храните это Руководство под рукой, чтобы обратиться к нему при необходимости.

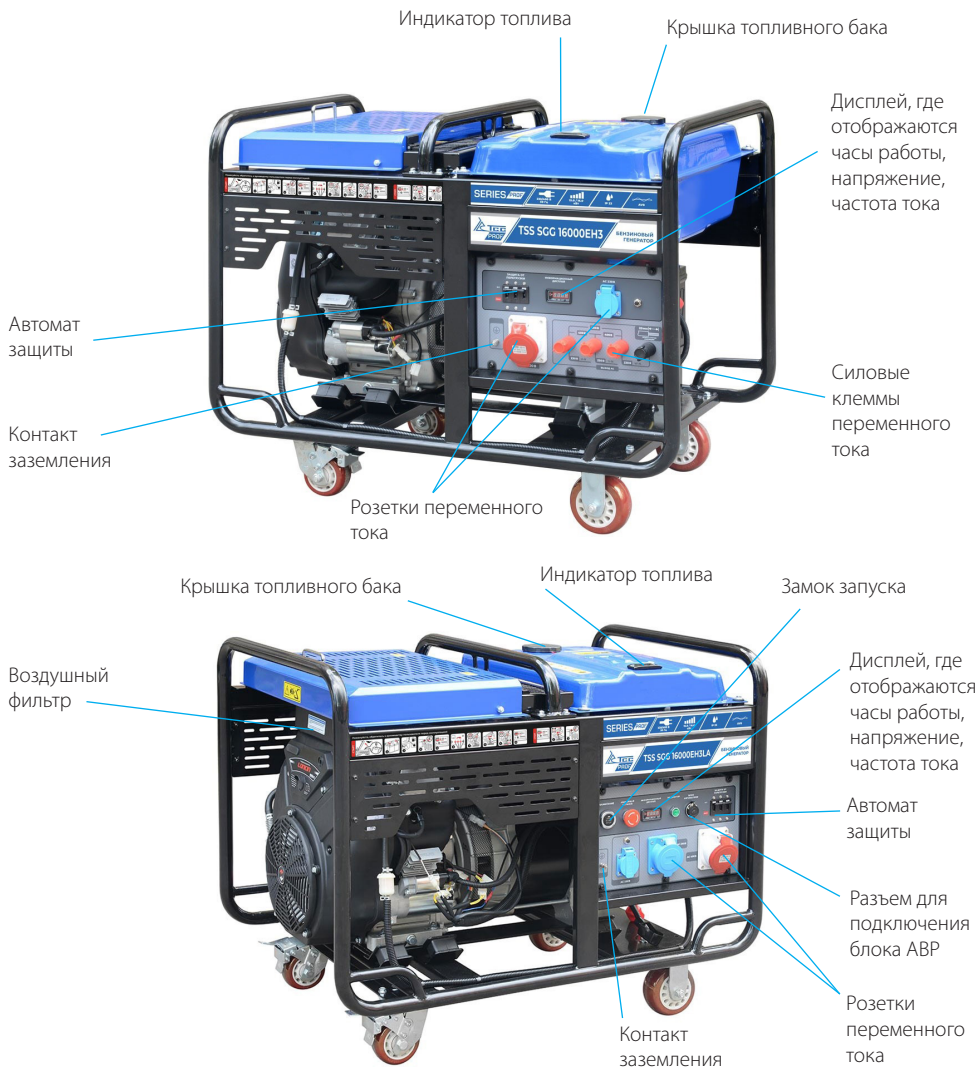

4. СИСТЕМА ЭКСПЛУАТАЦИИ И КОНТРОЛЯ

Запуск генератора

Запуск генератора

Генератор поставляется без моторного масла в картере и без топлива в баке. Отключите все электрические нагрузки от генератора. Никогда не запускайте и не останавливайте генератор при подключенных или включенных электрических устройствах.

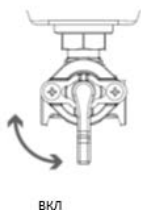

1) Топливный кран

Топливный выключатель предназначен для управления подачей топлива. Перед запуском поставьте топливный выключатель в положение «ВКЛ».

Когда генератор не работает, топливный выключатель должен оставаться в положении «ВЫКЛ» (OFF). Всегда проверяйте, чтобы топливный клапан был в положении «ВЫКЛ», когда двигатель не используется.

2) Дроссельная заслонка генератора срабатывает автоматически.

3) Проверьте правильность подключения аккумулятора. Для подключения аккумуляторной батареи требуется подключить кабель красный к положительной «+» клемме, кабель черный изолирующим колпачком к минусовой «-».

4) Нажмите на кнопку старт (если генератор еще не работал и заводится первый раз, то он не произведет запуск с первого раза). Кнопку старта удерживайте 3 секунды. Если двигатель не запустился, попробуйте еще раз. Дольше 5 секунд кнопку СТАРТ удерживать не рекомендуется. Дайте двигателю прогреться и стабилизировать обороты, прежде, чем подключать нагрузку.



Кнопка (красная) аварийной остановки используется только в нештатной ситуации.

5) Дайте двигателю заработать стабильно и прогрейте его в течение 3 мин. после запуска.

6) Подключите и по очереди включите потребители. Подключайте потребители так, чтобы единовременная мощность потребителей, не превышала номинальную мощность электростанции.



ПРИМЕЧАНИЕ:

Перед подключением потребителей дайте электростанции стабилизировать свою работу и прогрейте двигатель. Подсоединяйте потребители в выключенном состоянии и только затем можете их включать. Перед отсоединением потребителей сначала выключите их, и только затем можете их отключать.

Остановка электростанции

Выключите все потребители и отключите их от розеток. Не останавливайте электростанцию с включенными и подключенными потребителями. Дайте двигателю поработать без нагрузки 3 минуты, чтобы стабилизировать температурный режим электростанции.

1. Нажмите на кнопку «STOP».

2. Закройте топливный кран.

4) Автомат защиты переменного тока

Принимая во внимание ток перегрузки, способный автоматически отключать устройство защиты выключателя, следует избегать короткого замыкания нагрузки и перегрузки. В случае автоматического отключения защитного выключателя, нагрузка должна быть проверена перед переключением защитного выключателя в положение ON.

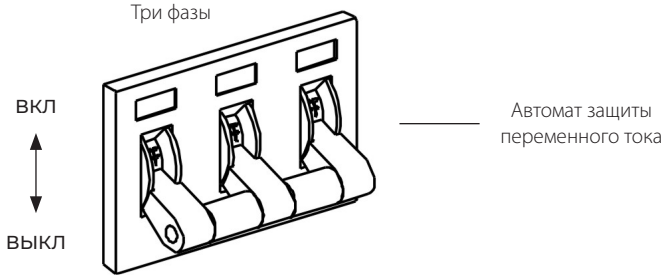

5) Контакт заземления

Контакт заземления является специальным терминалом для заземления всего генератора.

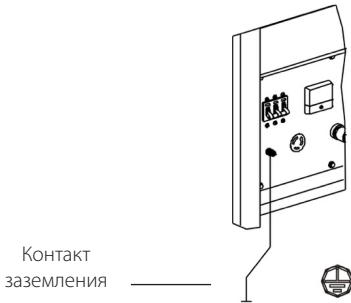

6) Остановка электростанции из-за сигнала «нет масла»

Двигатель оборудован датчиком низкого уровня масла. Когда уровень масла в картере двигателя меньше указанного значения, двигатель будет остановлен системой защиты моторного масла автоматически (хотя переключатель двигателя в положении ВКЛ), чтобы избежать повреждения двигателя, вызванного недостаточным количеством масла.

Прежде всего проверьте уровень масла и долейте при необходимости.

5. ЭКСПЛУАТАЦИЯ ГЕНЕРАТОРА

Требования к эксплуатации генератора:

- Применимая температура: $-10^{\circ}\text{C} \sim 40^{\circ}\text{C}$
- Применимая влажность: менее 95%
- Применимая высота: ниже 1000м
(использование в высокогорном районе выше 1000 м снижает мощность)

1) Подключение к бытовой электросети



ПРИМЕЧАНИЕ:

Подсоединение электростанции к электросети в качестве запасного должен осуществлять только квалифицированный электрик. Подключение должно соответствовать всем электротехническим правилам и нормам. Неправильное подсоединение к системе может стать причиной выхода из строя электрогенератора, неисправности электросети и подключенных к ней электроприборов, а также привести к поражению электричеством людей.

Безопасность и надежность электрического соединения должны тщательно проверяться после подключения нагрузки к генератору.

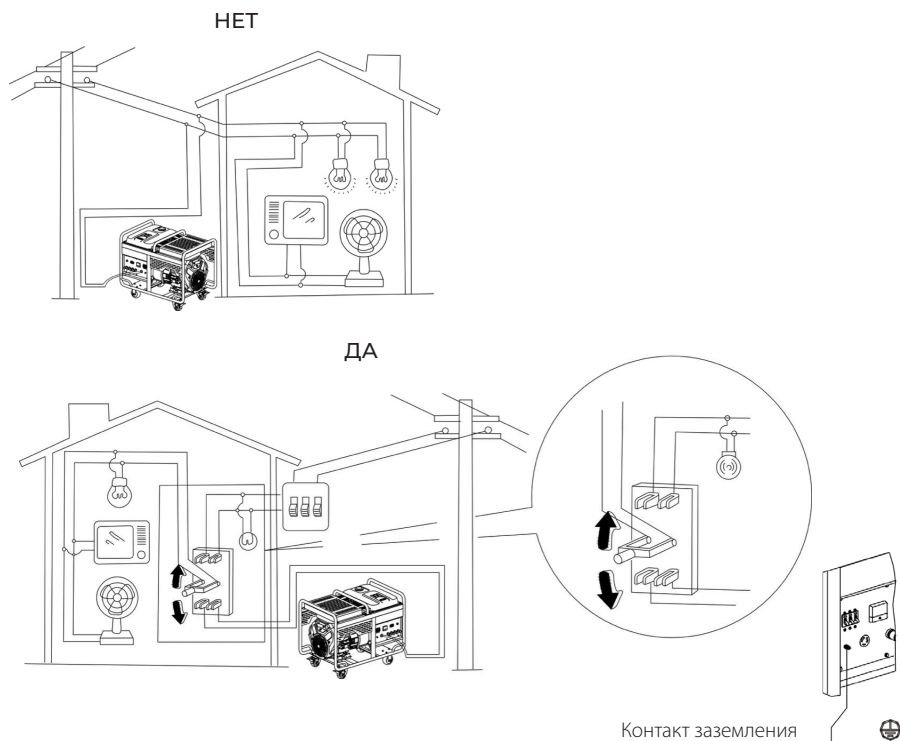

2) Переменный ток

Пожалуйста, подтвердите перед запуском генератора:

Сумма мощности заряженного электрического устройства не более номинальной мощности генератора.



ПРИМЕЧАНИЕ:

Эксплуатация с перегрузкой сократит срок службы генераторной установки.

Если генераторная установка подключена к нескольким нагрузкам или электрическому оборудованию, помните: подключите к той, которая имеет максимальный пусковой ток, запустите по порядку и подключите к той, которая имеет минимальный ток.

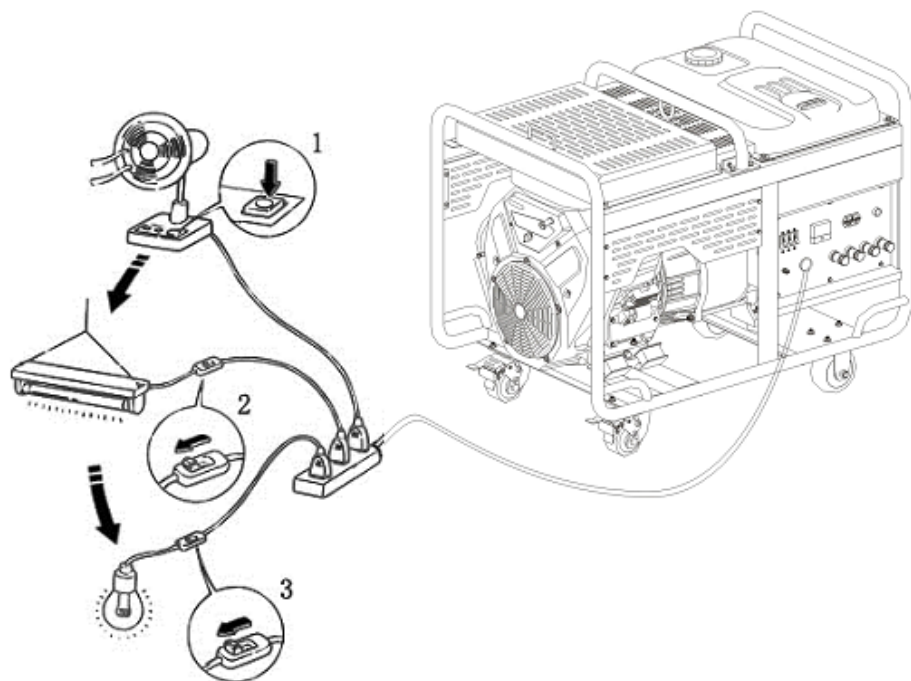

В общем, имеется индуктивная нагрузка и емкостная нагрузка, особенно большие показатели тока при запуске, вызванный приводом двигателя во время запуска. Таблица, приведенная ниже, будет использоваться в качестве эталона для подключения электрического устройства к генераторной установке.

Модель	Мощность		Типовое устройство	Случаи		
	Запуск	Номинальная		Устройство	Запуск	Номинальная
Лампа накаливания Нагревающее устройство	X1	X1	Лампа накаливания Телевизор	Лампа накаливания 100W	100VA (W)	100VA (W)
Флюоресцентная лампа	X2	X1.5	Флюоресцентная лампа	Флюоресцентная лампа 40W	80VA (W)	60VA (W)
Привод двигателя	X3~5	X	Холодильник Вентилятор	Холодильник 150W	450~750VA (W)	300VA (W)

4) Работа в высокогорном районе

В высокогорном районе стандартный карбюратор обогащает комбинированный газ двигателя, что приводит к снижению выходной мощности и увеличению расхода топлива. Установка в карбюратор главного жиклера, имеющего малый диаметр, и переналадка винта подачи масла, можно улучшить работу двигателя в высокогорной зоне. Если двигатель часто используется на высоте более 1000 м, карбюратор можно заменить у официального дистрибьютора.

Даже если установлен какой-либо надлежащий карбюратор, мощность двигателя будет уменьшаться примерно на 3,5% на каждые 300 м поднятой высоты. Если ни один из подходящих карбюраторов не будет заменен, произойдет дальнейшее снижение.



ПРИМЕЧАНИЕ:

Если карбюратор, подходящий для большой высоты, установлен в двигателе, используемом на низкой высоте, чрезмерно разбавленный комбинированный газ приведет к снижению выходной мощности, перегреву и серьезному повреждению двигателя.

6. ПРОВЕРКА ПЕРЕД ЭКСПЛУАТАЦИЕЙ

1) Моторное масло



ПРИМЕЧАНИЕ:

Установите электростанцию на плоской горизонтальной поверхности; проверьте уровень масла, только при выключенном двигателе; моторное масло является важным фактором, влияющим на выходную мощность и срок службы двигателя. Использование не надлежащего моторного масла или двухтактного моторного масла может повредить двигатель.

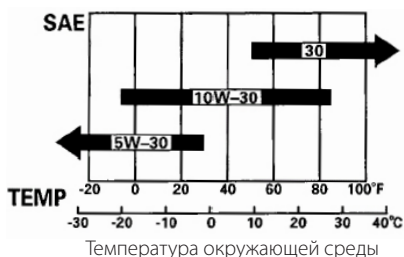

Рекомендованное моторное масло:

Моторное масло для четырехтактного двигателя 15W40.

Метод проверки моторного масла:

Вынуть щуп уровня масла, аккуратно протереть, погрузить указатель щупа масла полностью и вынуть щуп уровня масла для проверки уровня масла.

Если уровень масла ниже нижнего предела, снимите крышку дозправки (положение крышки дозправки в правой головке блока цилиндров генератора), добавьте рекомендованное моторное масло до верхнего уровня.

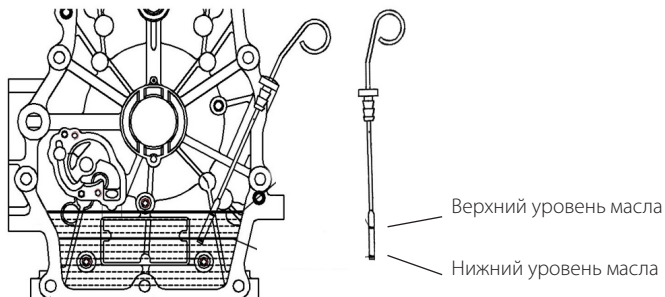

При заливке масла периодически проверяйте его уровень. Будьте внимательны, чтобы не перезаправить масло.

Установите крышку маслозаливной горловины и щуп, и надежно закрутите ее от руки.

2) Топливо

1. Проверьте уровень топлива;
2. Отвинтите крышку топливного бака и заправьте до горловины масляного фильтра, если уровень масла низкий;
3. Завинтите крышку топливного бака после заправки.

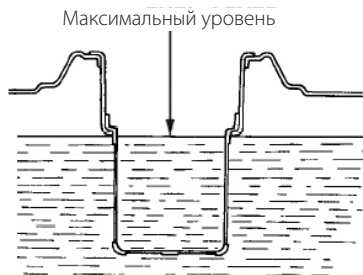

ВНИМАНИЕ!

- Не заправляйте топливный бак внутри помещений, при работающем или при горячем двигателе. Остановите двигатель и перед заправкой дайте ему остыть не менее 2 мин.
- Заправляйте топливо в хорошо проветриваемом месте. Не допускайте проливания бензина на горячий двигатель. Заправляйте электростанцию вдали от источников открытого пламени или искр, ярких осветителей, источников и других источников тепла. Не курите при заправке.
- Помните: запрещено курение и нахождение поблизости легковоспламеняемых
- Для заправки электростанции применяйте только неэтилированный бензин с октановым числом не менее 85. Если в бензин добавлен этанол, его содержание не должно быть более 10%.
- После заправки установите крышку топливного бака, тщательно протрите пролитой топливо и дайте его следам высохнуть.
- Не применяйте использованное или загрязненное топливо или топливо, смешанное с моторным маслом; Избегайте попадания пыли или воды в топливный бак.

3) Аккумулятор

В комплекте генераторов аккумулятор с напряжением 12 В и номинальной емкостью не менее 45 А · ч.

i ПРИМЕЧАНИЕ: Внимательно подключайте положительный и отрицательный полюса к аккумулятору, иначе серьезно повредите генераторную установку или аккумулятор.

i ПРИМЕЧАНИЕ: Сначала снимите отрицательный полюс аккумулятора, а затем положительный полюс; подключите положительный полюс к аккумулятору, а затем отрицательный полюс. Пожалуйста, защитите клемму проводки, чтобы избежать контакта с металлической частью оборудования.

7. ЭКСПЛУАТАЦИЯ

1) Запуск двигателя

1. Снимите крышку маслозаливной горловины, добавьте надлежащее моторное масло через воронку; в случае разлива, вытрите насухо генератор.

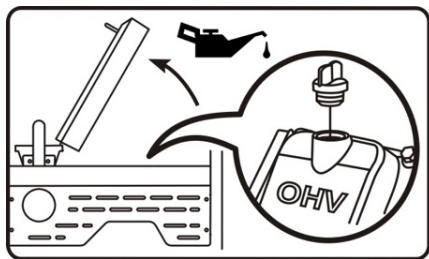

2. Присоединение аккумулятора.

Избегайте неправильного подключения положительных и отрицательных полюсов. И полностью закройте защитной резиновой крышкой после подключения.

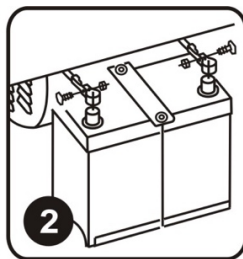

3. Откройте крышку топливного бака и заправьте топливо.



4. Поверните топливный переключатель в положение ON и дайте топливу попасть в карбюратор.

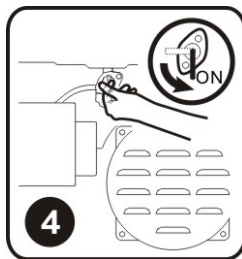

5. Автомат защиты установите в положение ВЫКЛ (OFF).

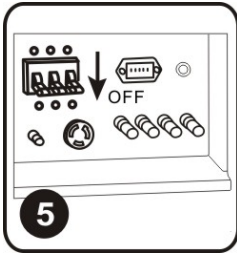

6. Силовые клеммы.

Подключите трехфазный или однофазный провод в соответствии с режимом нагрузки; Обратите внимание, чтобы избежать ошибки последовательности подключения.

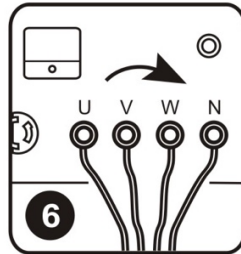

7. Запуск генератора

Нажмите на кнопку старт.

8. Выключатель

Потяните автоматический выключатель вверх в положение ВКЛ (ON).

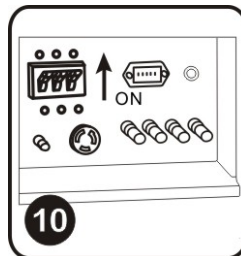

2) Выключение двигателя

1. Потяните автоматический выключатель вниз в положение ВЫКЛ (OFF)

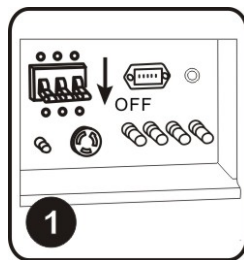

2. После работы в режиме холостого хода нажмите на кнопку стоп.

3. После остановки двигателя поверните топливный кран в положение ВЫКЛ (OFF).

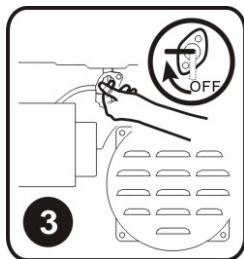

8. ТЕХНИЧЕСКОЕ ОБСЛУЖИВАНИЕ

Регулярное обслуживание и ремонт — лучшая гарантия для безопасной, экономичной и безошибочной работы, а также защита окружающей среды.



ВНИМАНИЕ!

■ Техническое обслуживание генератора делайте только при выключенном двигателе. В случае необходимости технического обслуживания рабочего двигателя, производите работы в хорошо проветриваемой зоне.

Регулярный ремонт и техническое обслуживание должны поддерживать работу двигателя в хорошем состоянии. График технического обслуживания следующий:

График регулярного обслуживания		При каждом запуске	20 часов или первый месяц использования (3)	50 часов или каждые 3 месяца (3)	100 часов или каждые 6 месяцев (3)	300 часов или каждый год (3)
Моторное масло	Проверка уровня масла	◇				
	Замена		◇		◇	
Фильтр тонкой очистки масла	Замена					◇ (2) или 200 часов
Воздушный фильтр	Проверка	◇				
	Очистка			◇ (1)		
Топливный фильтр	Очистка				◇	
Уровень электролита аккумулятора	Проверка	◇				
Свеча зажигания	Очистка				◇	Замена
Зазор воздушного клапана	Регулировка					◇ (2)
Топливный бак и сетка фильтра	Промывание	Каждые 2 года (2)				
Масляная трубка	Замена	Каждые 2 года (2)				

(1) Пожалуйста, проводите более частое обслуживание в случае использования в пыльном месте;

(2) Используйте только оригинальные запчасти.

(3) В случае частого использования защитите долгосрочное использование только на основе вышеуказанного правильного интервала.



ВНИМАНИЕ!

■ Неправильное обслуживание или невозможность решения проблем перед эксплуатацией приведут к серьезной неисправности. Пожалуйста, регулярно проверяйте в соответствии с рекомендациями инструкции и проводите техническое обслуживание.

1) Замена моторного масла

1. **Внимание! Горячее масло может вызвать ожоги.**

2. Перед тем, как сливать масло, дайте двигателю немного остыть. Избегайте продолжительного или повторяющегося контакта отработанного масла с кожей. Оно канцерогенно. Тщательно промывайте кожу водой с мылом после контакта с отработанным маслом и пользуйтесь защитными кремами.

3. Сливайте масло, пока оно еще горячее. Порядок замены масла следующий :

- 4) Протрите пролитое масло. Протрите зону вокруг сливной пробки.
 - 5) Отверните сливную пробку и крышку маслозаливной горловины и полностью слейте отработанное масло в подставленный поддон достаточной емкости.
 - 6) Когда масло полностью слилось, установите сливную пробку и надежно затяните её.
 - 7) Залейте в маслозаливную горловину рекомендованное масло.
 - 8) Слитое отработанное масло утилизируйте в пункт приема, указанный местными властями.
 - 9) Установите двигатель горизонтально и долейте рекомендуемое моторное масло до верхнего уровня горловины.
- Ёмкость масляной системы:
- TSS SGG 12000 – 1,8 л.
- TSS SGG 16000, TSS SGG 16000 - 2,3 л
- 10) Установите указатель уровня масла и затяните крышку масляного бака.

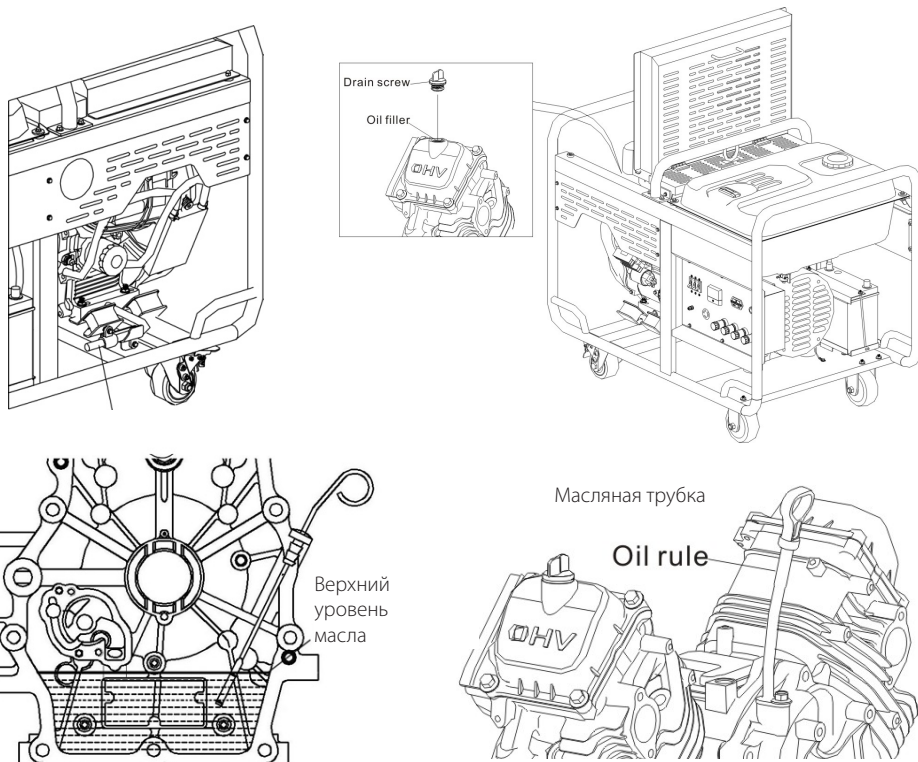

ВНИМАНИЕ!

- Длительный и частый контакт кожи с моторным маслом может привести к серьезным последствиям.

2) Обслуживание воздушного фильтра

Важно поддерживать воздушный фильтр в должном состоянии. В случае слишком большого количества пыли в рабочей зоне ремонт и обслуживание должны проводиться чаще, чем обычно.



ПРИМЕЧАНИЕ:

Фильтр без элемента или с поврежденным элементом позволит пыли проникнуть в двигатель, что приведет к быстрому износу двигателя.

- 1) Откройте защелкивающееся соединение и снимите крышку воздушного фильтра.
- 2) Снимите элемент фильтра. Осмотрите элемент фильтра и замените его в случае повреждения. Проверьте состояние резиновой прокладки и замените ее в случае необходимости.
- 3) Очистите постукиванием нижнюю часть воздушного фильтра и крышку воздушного фильтра, чтобы предотвратить попадание пыли в воздухозаборник карбюратора.
- 4) Установите элемент фильтра обратно.
- 5) Установите крышку воздушного фильтра и закрепите защелкивающееся соединение.

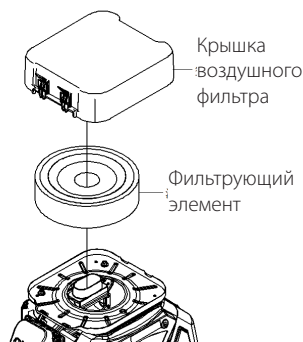

ВНИМАНИЕ!

Использование бензина или легковоспламеняющегося растворителя для очистки элемента фильтра может привести к пожару или взрыву. Пожалуйста, используйте мыльную воду или невоспламеняющийся растворитель.

3) Прочистка топливного фильтра

- 1) Отключить топливный клапан, снять чашку, вынуть уплотнительное кольцо и экран фильтра.
- 2) Поместите чашку фильтра, уплотнительное кольцо и экран фильтра в негорючий растворитель для очистки.
- 3) Установите уплотнительное кольцо и экран фильтра и затяните чашку фильтра.
- 4) Откройте топливный клапан, чтобы проверить, нет ли утечки.



4) Свеча зажигания

Рекомендуемая модель свечи зажигания: K7RTC или аналогичная.

1. Снимите крышку свечи зажигания.
2. Очистите пыль вокруг свечи зажигания.
3. Отверните свечу зажигания ключом гнезда свечи зажигания.
4. Проверьте свечу зажигания. Замените свечу зажигания в случае повреждения электрода или трещины в изоляторе; расстояние электрода свечи зажигания должно быть 0,70-0,80 мм; отрегулируйте зазор при необходимости.

5. Вкрутите свечу зажигания осторожно вручную. После этого используйте специальный ключ для того, чтобы затянуть свечу на месте. Крутящий момент затяжки свечи зажигания 20-25 Н/м.

6. Установите колпачок свечи зажигания.

Свеча зажигания должна быть затянута, согласно рекомендованному моменту затяжки, иначе, при негерметичности камеры сгорания возможны падение мощностных характеристик и снижение ресурса двигателя. Для обеспечения нормальной работы двигателя необходимо, чтобы электроды свечи были чистыми от отложений. Регулярно прочищайте и регулируйте свечу зажигания.



ПРИМЕЧАНИЕ:

Не используйте свечи с другим тепловым коэффициентом.

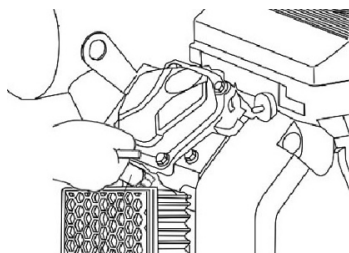

Ключ свечи зажигания

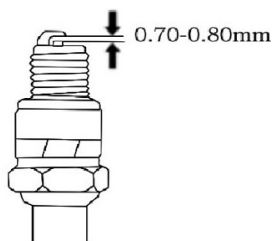

9. ХРАНЕНИЕ



ВНИМАНИЕ!

■ Очень важно избежать образования смолистых отложений на частях топливной системы, например, в карбюраторе, топливных шлангах или в топливном баке. Кроме того, опыт показывает, бензиновые смеси, содержащие спирт (газохол, этанол, метанол), могут накапливать влагу, которая вызывает их расслоение и образование кислой среды, которая повредит элементы топливной системы.

Поэтому, чтобы не допустить проблем с двигателем, для хранения двигателя сроком более, чем 30 дней, бензин из топливной системы необходимо удалить, для этого :

1) Слейте топливо из топливного бака полностью; очистите сетку фильтра от топлива, уплотнительного кольца и отстойника и установите заново; вкрутите винт для слива масла и слейте масло из карбюратора



ВНИМАНИЕ!

■ Бензин является легковоспламеняющимся и взрывоопасным продуктом. Пожалуйста, сливайте топливо в хорошо проветриваемом месте после выключения. Запрещено разведение огня во время слива.

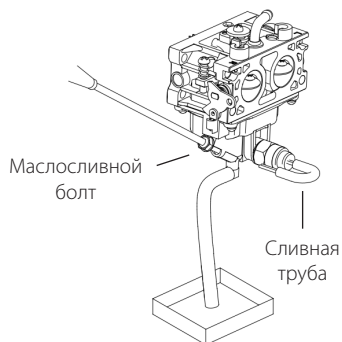

2) Выключите топливный кран, выключите предохранитель выключателя и переведите выключатель двигателя в положение ВЫКЛ (OFF) (в случае сбоя при переключении в положение ВЫКЛ аккумулятор будет в рабочем состоянии, что приведет к утечке тока и повлияет на нормальную работу).

3) Поместите генераторную установку в проветриваемую и сухую зону.

10. УСТРАНЕНИЕ НЕИСПРАВНОСТЕЙ

1) Двигатель не запускается:

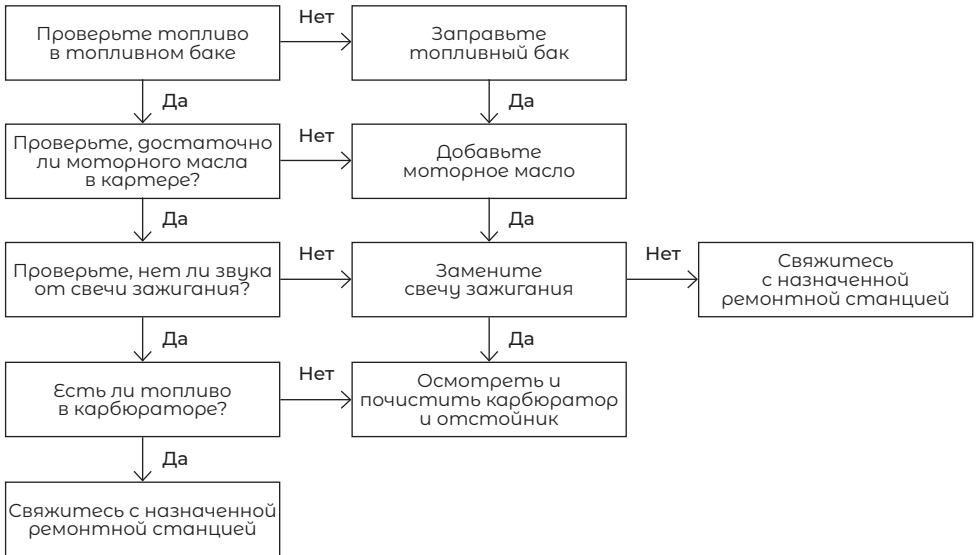

2) Отсутствует напряжение:

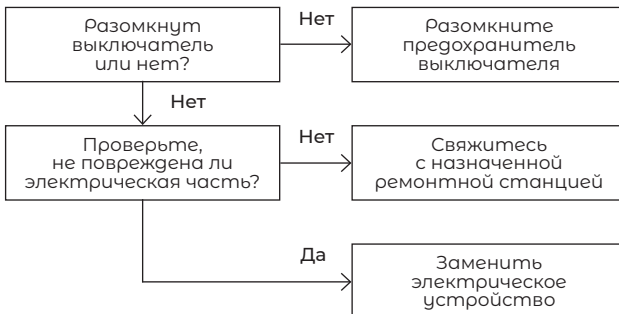

II. ХАРАКТЕРИСТИКИ ЭЛЕКТРОСТАНЦИИ

	Модель электростанции	SGG 12000EH1A	SGG 12000EH3LA	SGG16000EH3LA
Двигатель	Двигатель	LC2V80FD		LC2V90FD
	Характеристика двиг.	Четырехтактный, двухцилиндровый с воздушным охлаждением		
	Объем двигателя (мл)	764		999
	Номинальная мощность двигателя (кВт/л.с)	18 /24,5		22 / 30
	Зажигание	Транзистор бесконтактного типа		
	Запуск	Электростартер		
	Емкость смазки, л	1,8		2,3
Генератор	Тип	Синхронный генератор		
	Регулировки напряжения	Автоматический регулятор напряжения		
	Фаза	Одна фаза	Три фазы	Три фазы
	Ном. частота, Гц	50		
	Номинальное напр., В	230	400	400
	Ном.мощность/ Макс. мощность, кВт	12 /13		15 /16
	Коэффициент мощности	1.0	0.8	0.8
Генератор	Объем топлива, L	40		
	Расход топл. при 75% мощности л/ч	4,5		5,6
	Автономная работа на 75% нагрузки (ч)	9		7
	Шум (на расстоянии 7 м от генераторной установки), дБ (А)	≤76		
	Габаритные размеры (длина × ширина × высота), мм	1080x710x880		
	Масса нетто, кг	210		240

Обозначение генераторов:

Е - наличие электростартера Н – Наличие колесного комплекта

	Модель электростанции	TSS SGC 18000EH3LA
Двигатель	Двигатель	LC2V90FD
	Характеристика двиг.	Четырехтактный, двухцилиндровый с воздушным охлаждением
	Объем двигателя (мл)	999
	Номинальная мощность двигателя (кВт/л.с)	24/32,6
	Зажигание	Транзистор бесконтактного типа
	Запуск	Электростартер
	Емкость смазки, л	2,3
Генератор	Тип	Синхронный генератор
	Регулировки напряжения	Автоматический регулятор напряжения
	Фаза	Три фазы
	Ном. частота, Гц	50
	Номинальное напр., В	400
	Ном.мощность/ Макс. мощность, кВт	17 / 18
	Коэффициент мощности	0.8
Генератор	Объем топлива, L	40 или 60
	Расход топл. при 75% мощности л/ч	6,3
	Автономная работа на 75% нагрузки (ч)	6
	Шум (на расстоянии 7 м от генераторной установки), дБ (А)	≤76
	Габаритные размеры (длина × ширина × высота), мм	1080×710×880
	Масса нетто, кг	243

3 – Генератор трехфазный (без обозначения «3» генератор однофазный)

А – Разъем для подключения блока автоматики

АДРЕС СЕРВИСНОГО ЦЕНТРА ГК ТСС

Московская область, г. Ивантеевка, Санаторный проезд д.1 корп. 4А. ООО «ГК ТСС».
Телефоны: +7 (495) 258-00-20, 8-800-250-41-44.

НА АВТОМОБИЛЕ

Двигаться по Ярославскому шоссе от Москвы в сторону области примерно 16 км от МКАДа. Проезжаете развязку на г. Ивантеевку и г. Пушкино, и примерно через 1 км необходимо повернуть направо, по указателю «Мед. центр ВЕРБА МАЙЕР», Щелково. Проехать примерно 3,5 км по главной дороге до проходной ЦНИП СДМ (Полигон).

СВОИМ ХОДОМ

1. Электропоездом с Ярославского вокзала г. Москвы (м. Комсомольская)

На Ярославском вокзале необходимо сесть на электропоезд, следующий до Фрязино и доехать до платформы Ивантеевка-2 (около 1 час в пути). Далее автобусом №1 до остановки «Полигон» (примерно 20 мин.).

2. Автобусом от автовокзала ВДНХ г. Москвы (м. ВДНХ)

Автобус №316 по маршруту МОСКВА (ВДНХ) - ИВАНТЕЕВКА по Ярославскому шоссе. Остановка «Техникум» в г. Ивантеевка. Затем перейти на соседнюю остановку и на автобусе №1 доехать до остановки «Полигон» либо пешком до проходной ЦНИП СДМ (Полигон) (примерно ~ 30 мин.).



ВНИМАНИЕ!

Проход на территорию Полигона осуществляется по пропускам. При себе необходимо иметь паспорт!

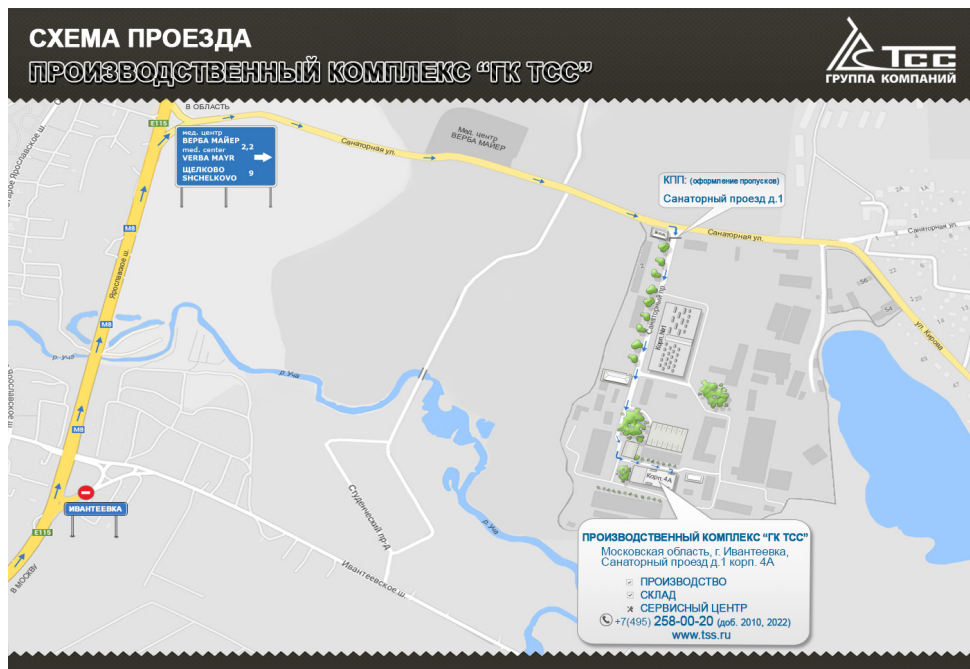



**ПРОИЗВОДСТВО
ПРОДАЖА
МОНТАЖ
СЕРВИСНОЕ ОБСЛУЖИВАНИЕ
ЗАПАСНЫЕ ЧАСТИ**

Группа компаний ТСС

129085, г. Москва, проезд Ольминского, дом 3а, стр. 3

Телефон/факс: +7 (495) 258-00-20

Телефон для регионов: 8-800-250-41-44

E-mail: info@tss.ru

Сайт: www.tss.ru

ТЕХНИКА // СОЗИДАНИЕ // СЕРВИС

ГК ТСС постоянно совершенствует оборудование и сохраняет за собой право изменять конструкцию и характеристики