

**ПАТРИОТ**

---

# ИНСТРУКЦИЯ ПО ЭКСПЛУАТАЦИИ

---

**БЕНЗИНОВЫЙ СНЕГОУБОРЩИК**

**СИБИРЬ 68Е**  
**СИБИРЬ 68СЕ**  
**СИБИРЬ 110Е**

[www.onlypatriot.com](http://www.onlypatriot.com)



|                                 |    |
|---------------------------------|----|
| ТЕХНИКА БЕЗОПАСНОСТИ            | 4  |
| УСТРОЙСТВО СНЕГОУБОРЩИКА        | 5  |
| ТЕХНИЧЕСКИЕ ХАРАКТЕРИСТИКИ      | 6  |
| СБОРКА СНЕГОУБОРЩИКА            | 7  |
| МОТОРНОЕ МАСЛО                  | 13 |
| ЗАПУСК СНЕГОУБОРЩИКА            | 14 |
| РЕКОМЕНДАЦИИ                    | 19 |
| ТОПЛИВО                         | 20 |
| ЭКСПЛУАТАЦИЯ СНЕГОУБОРЩИКА      | 21 |
| УСТРАНЕНИЕ НЕПОЛАДОК            | 22 |
| СЕРИЙНЫЙ НОМЕР                  | 24 |
| ГАРАНТИЙНЫЙ ТАЛОН               | 25 |
| ГАРАНТИЙНЫЕ УСЛОВИЯ             | 26 |
| АВТОРИЗОВАННЫЕ СЕРВИСНЫЕ ЦЕНТРЫ | 27 |

# ПАТРИОТ

## ВВЕДЕНИЕ

### **Поздравляем Вас с приобретением снегоуборщика Patriot.**

Снегоуборщик - это простой и эффективный инструмент для уборки снега. Снегоуборщики просты в сборке, удобны в использовании, требуют минимального технического обслуживания. Инженерами нашей компании применены самые современные технологии систем антивибрации, управления, смазки приводов, разработана линейка оригинальных моторных масел и многое другое.

Мы стараемся, чтобы работа со снегоуборщиком была приятной и безопасной при соблюдении мер техники безопасности, представленных в инструкции.

Однако не стоит забывать, что при ненадлежащем использовании снегоуборщик является источником угрозы Вашему здоровью и здоровью окружающих Вас людей.

В инструкции подробно описан процесс сборки, запуска и технического ухода за снегоуборщиком. Следуйте нашим инструкциям и инструмент, прослужит Вам долго и станет надежным помощником. Мы гарантируем Вам безотказную работу снегоуборщика и удовольствие от процесса работы на свежем воздухе!

## СПАСИБО ЗА ПОКУПКУ!



### МЕРЫ ПРЕДОСТОРОЖНОСТИ ПРИ РАБОТЕ С БЕНЗИНОВЫМ СНЕГОУБОРЩИКОМ

- Перед началом использования снегоуборщика внимательно прочитайте инструкцию и отметьте для себя основные моменты работы. Не выбрасывайте инструкцию, поскольку она может пригодиться Вам в будущем. Используйте снегоуборщик только по его прямому назначению, для уборки снега с ровных поверхностей.
- Перед началом работы убедитесь, что снегоуборщик полностью и правильно собран. Проверьте правильность установки и надежность крепления всех элементов инструмента. Научитесь быстро отключать двигатель.
- Перед первым использованием снегоуборщика проверьте наличие смазки в редукторе, при необходимости заправьте в редуктор смазку. Перед запуском залейте масло в двигатель и контролируйте уровень масла при каждом запуске.
- Не оставляйте работающий снегоуборщик без присмотра. Если во время работы снегоуборщика рядом находятся животные или дети, необходимо быть предельно внимательным.
- Снегоуборщик не предназначен для использования детьми или людьми с нарушением двигательных функций, а так же лицами, находящимися в состоянии алкогольного, наркотического опьянения или под действием лекарственных препаратов.
- Используйте средства защиты органов слуха и плотные перчатки. Одежда пользователя должна соответствовать погодным условиям. Не надевайте длинную, широкую одежду, которая может попасть в движущиеся части снегоуборщика. Используйте обувь, подошва которой не скользит на снегу.
- Заправляйте бензином снегоуборщик только на открытом воздухе и при неработающем двигателе. Используйте бензин с октановым числом АИ-92. Если при заполнении бака бензин

пролился, обязательно смените место запуска, отойдите не меньше, чем на 3 метра от места разлива. Запрещено заливать бензин при работающем или горячем двигателе. Не курите при заправке топливного бака и при работе с горючим. Пары бензина легко воспламеняются. Плотно закрывайте бензобак и канистры с бензином.

- Запускайте двигатель осторожно, держите ноги на расстоянии от движущихся частей снегоуборщика. Избегайте попадания рук, ног, а также частей одежды в движущиеся части снегоуборщика.

Во избежание получения ожога не прикасайтесь к горячей поверхности двигателя и глушителя.

- При работе на склонах заправляйте топливный бак до половины во избежание разлива бензина. Двигайтесь перпендикулярно направлению уклона. Всегда выключайте снегоуборщик, когда оставляете его без присмотра, а также по окончании использования, перед чисткой или транспортировкой.
- Регулярно проверяйте бензиновый снегоуборщик на предмет неисправностей и повреждений. При обнаружении повреждений любого рода немедленно прекратите использование снегоуборщика и передайте устройство в ближайший сервисный центр на диагностику и ремонт. Любые виды ремонта или обслуживания снегоуборщика, кроме чистки, должны производиться в авторизованном сервисном центре.
- Бензиновый снегоуборщик применяется для уборки снега с ровных поверхностей. Использование снегоуборщика для любых других целей является нарушением Инструкции по эксплуатации. Производитель не несет ответственности в случае повреждений, возникших в результате неправильной эксплуатации снегоуборщика.

# ПАТРИОТ

## УСТРОЙСТВО СНЕГОУБОРЩИКА

### СИБИРЬ 68Е

Переключение скоростей

Ручка включения привода колес

### СИБИРЬ 68СЕ

Ручка включения привода колес

Ручка включения шнека

### СИБИРЬ 110Е

Переключение скоростей

Ручка включения шнека

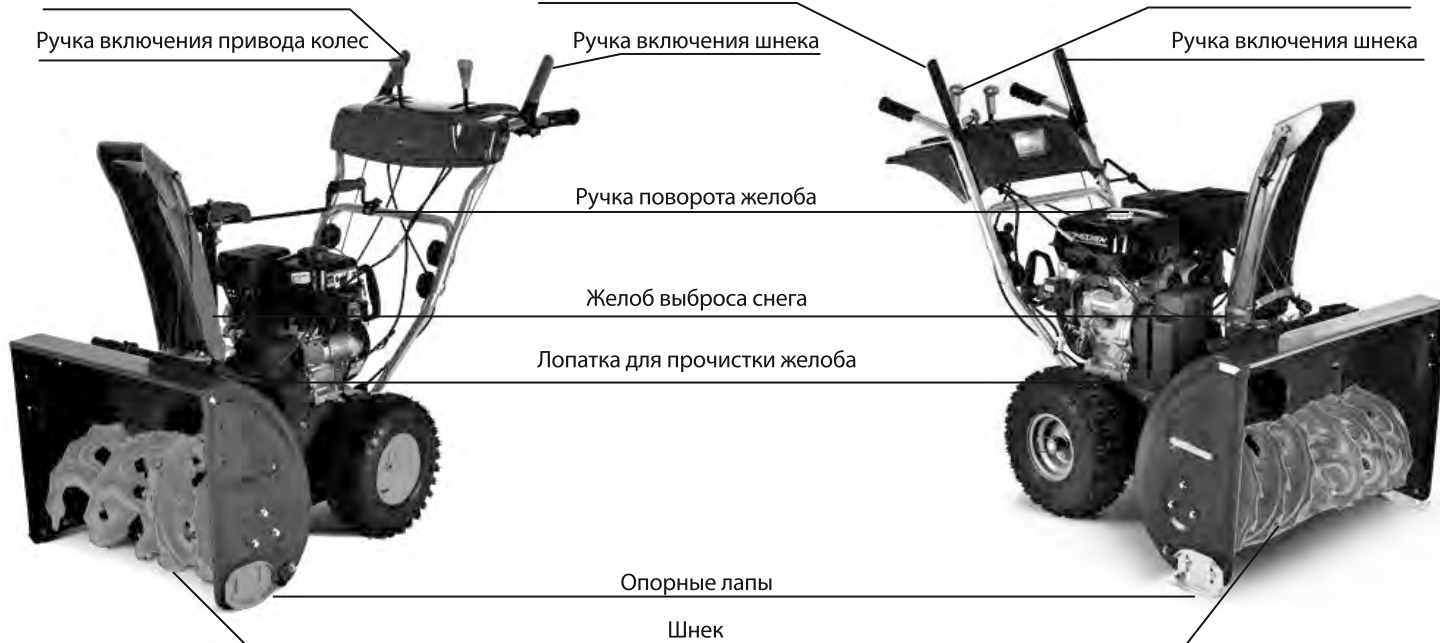

Конструкция и комплектация снегоуборщика могут отличаться от представленных в инструкции.

## ТЕХНИЧЕСКИЕ ХАРАКТЕРИСТИКИ

| МОДЕЛЬ СНЕГОУБОРЩИКА     | СИБИРЬ 68E            | СИБИРЬ 68SE | СИБИРЬ 110E           |
|--------------------------|-----------------------|-------------|-----------------------|
| Система запуска          | Электростартер        |             | Электростартер        |
| Макс. мощность, лс       | 6,5                   |             | 11                    |
| Количество скоростей     | 6 вперед/2 назад      |             | 6 вперед/2 назад      |
| Ширина захвата, см       | 60                    |             | 71                    |
| Высота захвата, см       | 51                    |             | 51                    |
| Дальность выброса, м     | 10                    |             | 12                    |
| Угол/направление выброса | 190/70                |             | 190/70                |
| Шнек                     | металлический         |             | металлический         |
| Вес, кг                  | 76                    |             | 105                   |
| Привод                   | колесный / самоходный |             | колесный / самоходный |

# ПАТРИОТ

## СБОРКА СНЕГОУБОРЩИКА



### ШАГ 1

Аккуратно распакуйте снегоуборщик.  
Переворачивать коробку со  
снегоуборщиком запрещается.

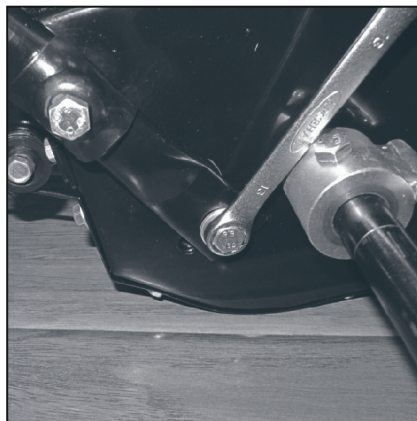

### ШАГ 2

Установите ручки и закрепите по два  
болта с каждой стороны.



### ШАГ 3

Установите колеса на оси

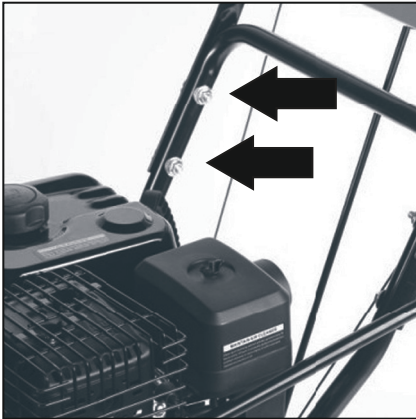

### ШАГ 4

Установите ручку и закрепите барашковыми гайками.

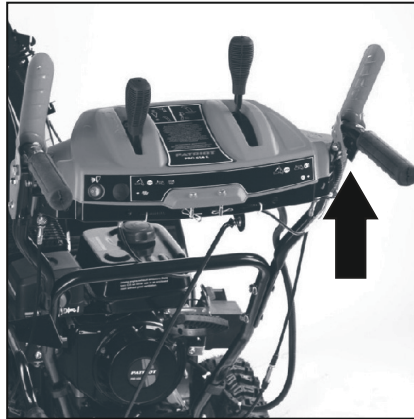

### ШАГ 5

Установите трос привода колес на ручку. Отрегулируйте натяжение троса гайкой.

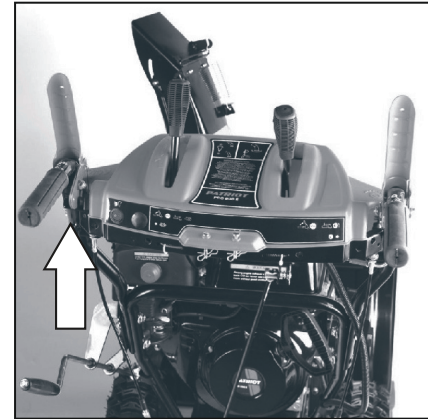

### ШАГ 6

Отрегулируйте натяжение тросика привода шнека

Конструкция и комплектация снегоуборщика могут отличаться от представленных в инструкции.

# ПАТРИОТ

## СБОРКА СНЕГОУБОРЩИКА

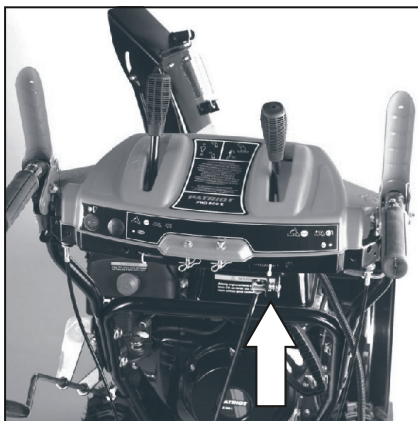

### ШАГ 7

Подключаем штангу к ручке переключения.

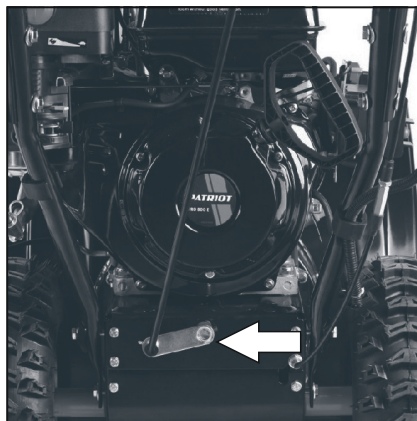

### ШАГ 8

Устанавливаем штангу переключения скоростей

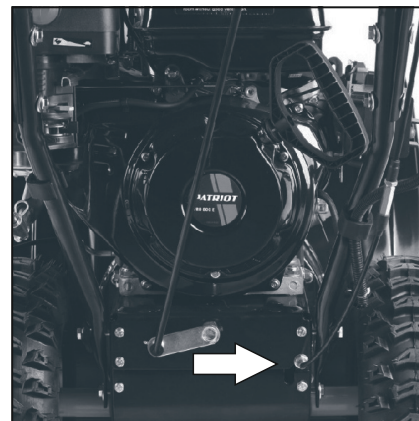

### ШАГ 9

Проверьте установку троса привода колес



### ШАГ 10

Проверьте затяжку болтов опорных подшипников шнека



### ШАГ 11

Выбрасывающий желоб закрепляется болтами и гайками  
Затягивание гаек должно производиться с тем расчетом, чтобы желоб мог свободно вращаться на корпусе снегоотбрасывателя



### ШАГ 12

Установите поворотный механизм.



# ПАТРИОТ

## СБОРКА СНЕГОУБОРЩИКА



### ШАГ 13

Закрепите держатель поворотного механизма.

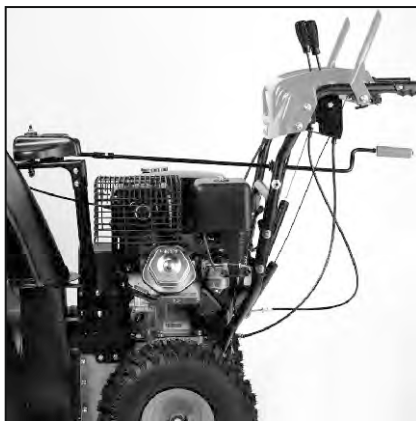

### ШАГ 14

Штанга поворотного механизма должна свободно вращаться в ушке держателя.

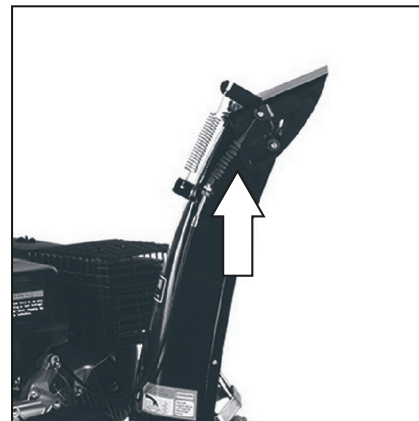

### ШАГ 15

Устанавливаем трос регулировки угла выброса снега..

Правильность регулировки проверяется при заведенном двигателе на окончательном этапе.



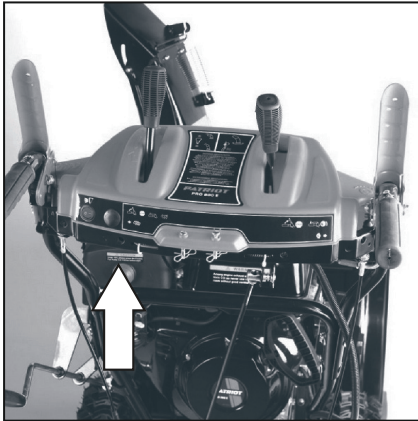

### ШАГ 16

Для изменения угла выброса снега необходимо ослабить винты крепления

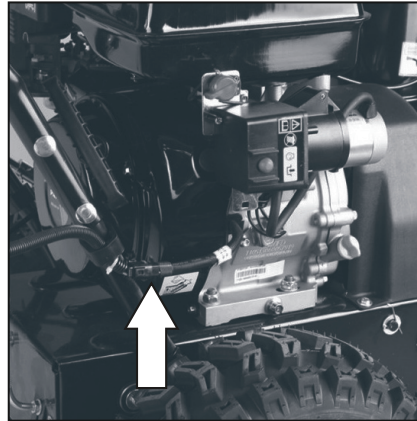

### ШАГ 15

Закрепите фару на ручку управления

**⚠ ВНИМАНИЕ:** если снегоуборщик поставляется с маслом в двигателе, то перед эксплуатацией необходима замена консервационного масла на рабочее. После сборки следуйте инструкциям раздела по заправке машины топливом.

**⚠** При правильной регулировке натяжения троса привода колес, при отжатой ручки, колеса не вращаются. Трос находится в слегка прослабленном состоянии и ручка имеет свободный ход 5-8мм. При полном нажатии на ручку происходит включение вращения шнека.

Правильность регулировки проверяется при заведенном двигателе на окончательном этапе.

# ПАТРИОТ

## МОТОРНОЕ МАСЛО ДЛЯ 4Х ТАКТНЫХ ДВИГАТЕЛЕЙ

Специальное высококачественное моторное масло для использования в современных четырехтактных бензиновых и дизельных двигателях с воздушным и водяным охлаждением, устанавливаемых на газонокосилках, культиваторах, генераторах, мотоблоках, минитракторах и прочей технике.

Повышенное содержание присадок надежно защищает двигатель при экстремально тяжелых условиях эксплуатации, обеспечивая отличные противоизносные, антикоррозионные свойства и увеличивая ресурс масла до его замены.

Специальная формула обеспечивает стабильность масляной пленки.

### ПРИМЕНЕНИЕ ОБЕСПЕЧИВАЕТ:

- Предотвращение образования нагара, лаковых отложений и шлама;
- Охлаждение поршней, подшипников коленчатого вала и других деталей двигателя;
- Максимально эффективную защиту двигателя от износа при холодном запуске;
- Снижение шума при работе двигателя;
- Продление ресурса двигателя;
- Безупречную чистоту двигателя.



4  
STROKE  
ENGINE

РЕКОМЕНДУЕМ ЗАМЕНИТЬ МОТОРНОЕ МАСЛО ПОСЛЕ ПЕРВЫХ 5 ЧАСОВ РАБОТЫ.

ЗАМЕНУ МОТОРНОГО МАСЛА ПРОИЗВОДИТЬ РАЗ В СЕЗОН ИЛИ ПО ДОСТИЖЕНИИ 25 ИЛИ 50 МОТОЧАСОВ, В ЗАВИСИМОСТИ ОТ УСЛОВИЙ РАБОТЫ СНЕГОУБОРЩИКА

# ПАТРИОТ

## ЗАПУСК ДВИГАТЕЛЯ

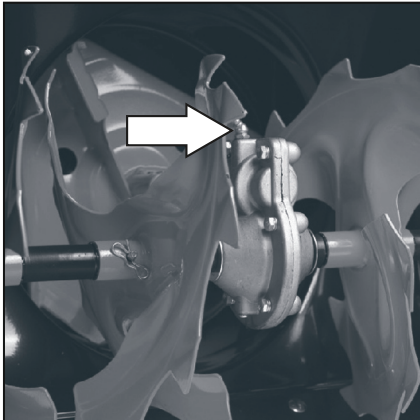

### ШАГ 1

Перед первым запуском заполните редуктор смазкой «Patriot» AR-417 80гр. Далее перед каждым запуском проверяйте наличие смазки в редукторе. В случае необходимости заполните его редукторной смазкой «Patriot» AR-417.

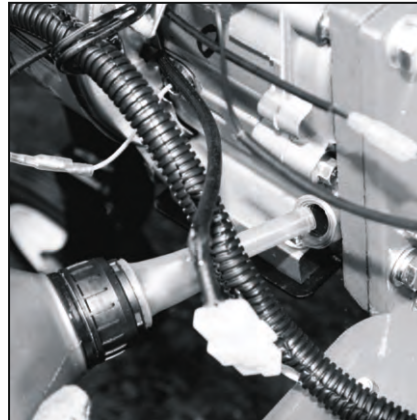

### ШАГ 2

Залейте в картер двигателя масло для четырехтактных двигателей с воздушным охлаждением «Patriot» SAE 5W30 .



### ШАГ 3

Залейте в топливный бак чистый бензин с октановым числом не ниже АИ-92.

# ПАТРИОТ

## ЗАПУСК ДВИГАТЕЛЯ

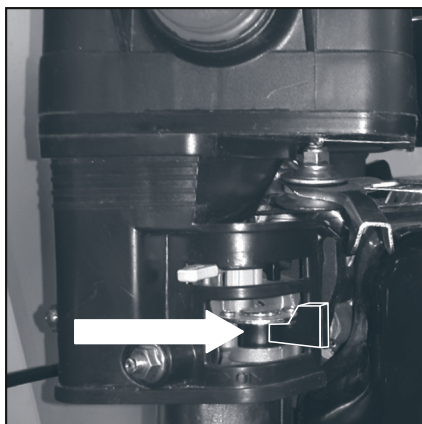

### ШАГ 4

(запуск холодного двигателя)

Переводим ручку топливного фана в положение «открыто» ( крайнее правое положение ручки).

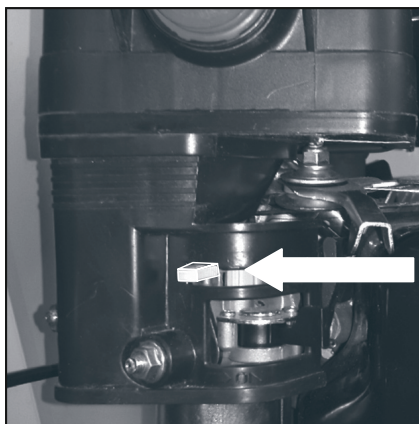

### ШАГ 5

(запуск холодного двигателя)

Переведите рычаг управления воздушной заслонкой в крайнее левое положение.

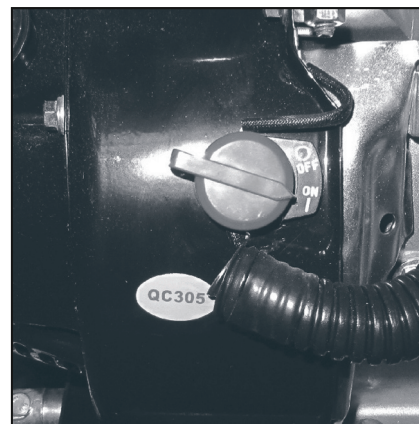

### ШАГ 6

Выключатель переведите в положение «ON»

# ПАТРИОТ

## ЗАПУСК ДВИГАТЕЛЯ

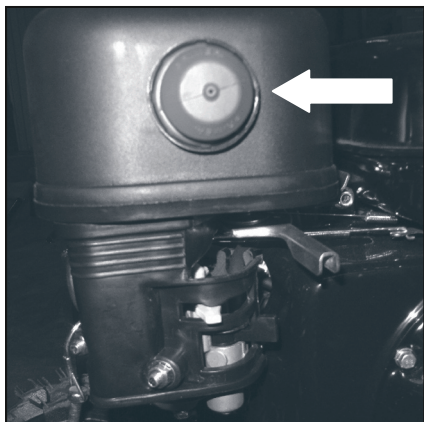

### ШАГ 7

5-6 раз нажать на праймер до заполнения карбюратора бензина.

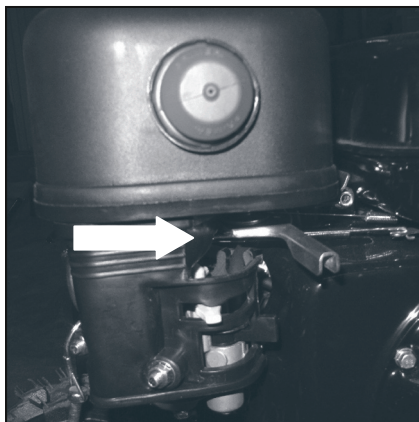

### ШАГ 8

Переводим рычаг газа в среднее положение.

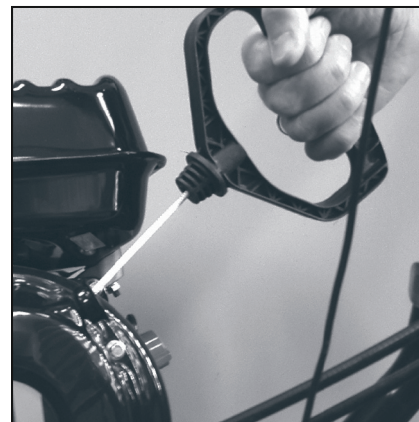

### ШАГ 9

Вытяните шнур стартера до появления сопротивления, затем, коротким, резким рывком заведите двигатель.

# ПАТРИОТ

## ЗАПУСК ДВИГАТЕЛЯ

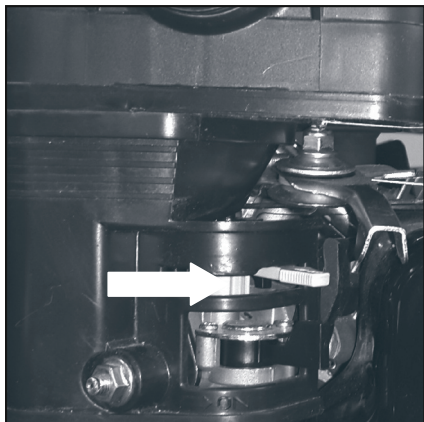

### ШАГ 10

После того как двигатель прогреется (2 мин) переводим рычаг воздушной заслонки в положение «открыто» (крайнее правое положение).

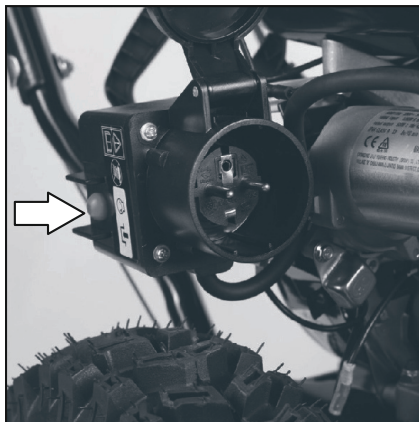

### ШАГ 11

В случае, если снегоуборщик оснащен электростартером, то стартер подключаем к сети 220В, рычаг воздушной заслонки переводим в положение «закрыто» (крайнее левое положение, как при ручном запуске). Запуск двигателя электростартером осуществляется не более 3сек.

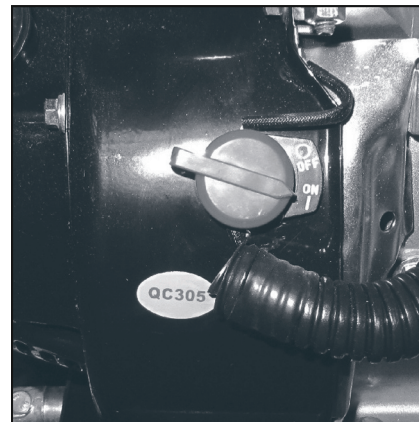

### ШАГ 12

Остановка двигателя: переводим ручку топливного крана в положение «закрыто» (крайнее левое положение) и переводим выключатель в положение «OFF».  
**ВНИМАНИЕ** При хранении и транспортировке снегоуборщика, ручка топливного крана должна обязательно находиться в положении «закрыто» (крайнее левое положение ручки). Невыполнение данного требования может привести к поломке двигателя и снятию снегоуборщика с гарантии.



# ПАТРИОТ

## ЗАПУСК ДВИГАТЕЛЯ

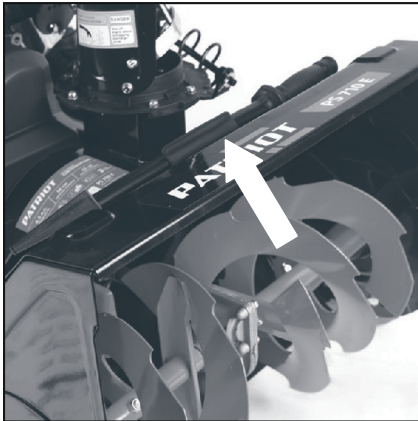

В случае если желоб забит снегом, прочистку желоба следует производить специальным инструментом.

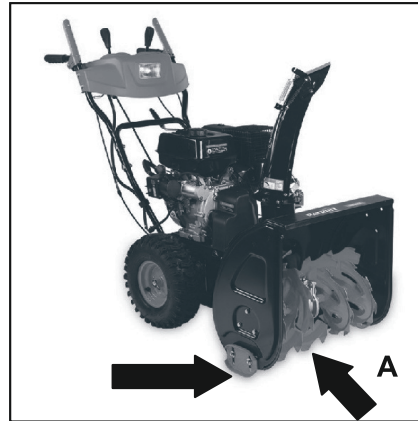

Перед началом работы необходимо отрегулировать опорные лапы. Для предотвращения поломки шнека высоту опорных лап регулируют так, чтоб пластина А находилась над фунтом не менее 1 см.

### ВНИМАНИЮ ВЛАДЕЛЬЦА:

Доверяйте управление снегоуборочной машиной только лицам, ознакомившимся с руководством по эксплуатации, способным следовать всем описанным инструкциям.

### ЗАПРЕЩЕНО ВНОСИТЬ ИЗМЕНЕНИЯ В НАСТРОЙКИ ДВИГАТЕЛЯ

Во избежание серьезных травм категорически запрещено вносить изменения в настройки двигателя. Изменение настроек регулятора хода двигателя может повлечь повреждение двигателя.

### ИДЕНТИФИКАЦИОННАЯ ПЛАСТИНА ДВИГАТЕЛЯ

Табличка содержит номер модели двигателя, характеристики и дату производства. Необходимо записать указанную информацию с тем, чтобы впоследствии была возможность к ней обратиться.

# ПАТРИОТ

## РЕКОМЕНДАЦИИ

1. Не пренебрегайте защитными приспособлениями - регулярно проверяйте их состояние и функционирование.
2. Перед осуществлением любых работ по техническому обслуживанию установки отключите двигатель и выведите все органы управления из зацепления. Дождитесь полной остановки шнека. Отсоедините провод от свечи зажигания. Проверьте состояние болтов, гаек и винтов - они должны быть туго затянутыми. Внешне осмотрите машину на предмет наличия повреждений.
3. Не меняйте установок регулятора хода двигателя.
4. Периодически проверяйте приводные ремни и срезные штифты, заменяйте изношенные или поврежденные части, рекомендуемые изготовителем.
5. Регулярно проверяйте органы управления с тем, чтобы убедиться в их нормальном функционировании. В случае необходимости, отрегулируйте их (смотри раздел «Регулировка» настоящей инструкции).
6. Регулярно проверяйте рычаги привода.
7. Дайте двигателю остыть, перед тем как поместить снегоуборочную машину в закрытое помещение на хранение.
8. В целях обеспечения безопасности при работе со снегоуборщиком своевременно заменяйте изношенные или поврежденные детали.
9. Не храните канистру с топливом вблизи источников возможного возгорания.
10. Подготавливая к хранению, запустите двигатель снегоуборочной машины на несколько минут, чтобы очистить ее полностью от снега и предотвратить замерзание шнека.



### **ПРЕДУПРЕЖДЕНИЕ**

Будьте внимательны при обращении и хранении бензина, он легко воспламеняется. Не заполняйте топливный бак в то время, как двигатель работает или горячий, а также находясь в закрытом помещении. Держите снегоборщик вдали от источников возможного возгорания; не курите при заправке его топливом.

- Храните бензин в предназначенной для этого канистре с плотно закрываемой крышкой.
- Важно, чтобы канистра была чистой и не содержала остатков ржавчины или других инородных частиц.
- Всегда заполняйте снегоборщик топливом на улице; используйте воронку во избежание расплескивание бензина.
- Никогда не наполняйте бак бензином полностью — вливайте топливо до уровня 1,3см от дна заливной горловины, тем самым, оставляя место для последующего расширения топлива.
- При помощи ветоши сотрите остатки пролитого топлива перед запуском двигателя.
- Использовать не этилированный бензин с октановым числом АИ 92.

# ПАТРИОТ

## ЭКСПЛУАТАЦИЯ СНЕГОУБОРЩИКА



### ШАГ 1

Перед началом уборки снегоуборщиком убедитесь в отсутствии перед снегоуборщиком людей и животных. Определите направление и угол выброса снега.

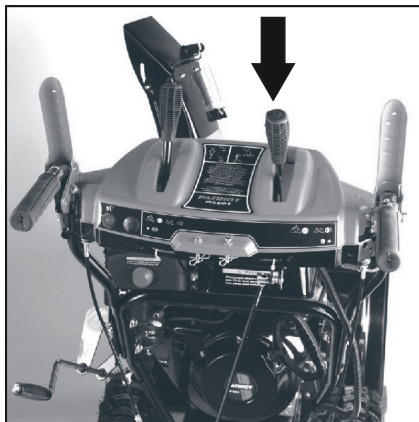

### ШАГ 2

Установите необходимую скорость движения снегоуборщика. **Внимание!** Запрещается изменять скорость во время движения снегоуборщика. Переключение скорости во время движения приведет к поломки снегоуборщика и снятию с гарантии.

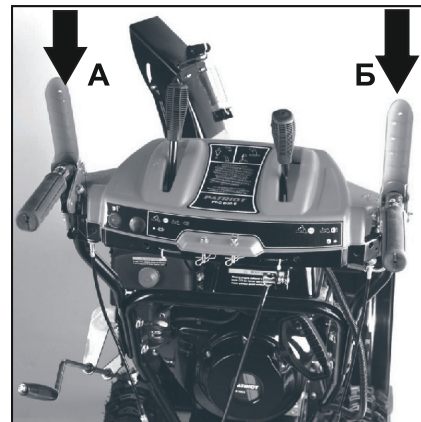

### ШАГ 3

Для осуществления уборки территории включаем вращение шнека ручкой «А» и далее включаем привод колес ручкой «Б».

Уборка территории осуществляется на 1-2 скоростях, более высокие скорости предназначены для транспортировки к месту уборки.

| Проблема  | Возможное решение  |
|---|--|
| Двигатель не запускается                              | <ul style="list-style-type: none"> <li>- Возможно выключатель культиватора находится в положении "STOP".</li> <li>- Высоковольтный провод не подсоединен к свечи зажигания. Необходимо подсоединить.</li> <li>- Проверьте свечу зажигания, при необходимости почистите или замените.</li> <li>- Возможно закрыт кран подачи топлива. Откройте его.</li> <li>- Проверьте уровень бензина, возможно в топливном баке нет бензина.</li> <li>- Неправильно установлен рычаг управления дроссельной заслонки. Переведите рычаг от себя.</li> <li>- Проверьте уровень масла.</li> </ul>            |
| Двигатель не набирает обороты                         | <ul style="list-style-type: none"> <li>- Плохой контакт на свече зажигания. Проверьте крепление высоковольтного провода.</li> <li>- Проверьте воздушный фильтр, возможно он засорен. Очистите или замените на новый.</li> <li>- Если в топливном баке оставался бензин продолжительное время, слейте его, затем залейте новый бензин.</li> <li>- Возможно рычаг воздушной заслонки находится в положении "ПУСК". Переведите рычаг управления воздушной заслонки в положение "МАХ".</li> <li>- Не отрегулирован карбюратор. Обратитесь в ближайший авторизованный сервисный центр.</li> </ul> |
| Высокий уровень вибрации                              | <ul style="list-style-type: none"> <li>- Возможно ослабли крепления шнека или они повреждены.</li> <li>- Неисправные детали необходимо заменить на новые или обратиться в сервисный центр.</li> </ul>  |
| Двигатель работает неустойчиво на высоких оборотах    | <ul style="list-style-type: none"> <li>- Проверьте воздушный фильтр, возможно он засорен. Очистите или замените на новый.</li> <li>- Отрегулируйте зазор свечи зажигания.</li> </ul>   |
| Шнек не вращается.                                    | <ul style="list-style-type: none"> <li>- Заменить срезные болты крепления шнека</li> <li>- Необходимо отрегулировать правильно трос сцепления</li> </ul>   |
| Двигатель не развивает необходимую мощность и глохнет | <ul style="list-style-type: none"> <li>- Возможно в топливном баке оставался бензин, слейте его и залейте свежего бензина.</li> <li>- Проверьте воздушный фильтр, возможно он засорен. Очистите его или замените на новый.</li> <li>- Проверьте свечу зажигания, при необходимости замените на новую.</li> </ul>   |

ПО ВСЕМ ИНТЕРЕСУЮЩИМ ВОПРОСАМ ОБРАЩАЙТЕСЬ В СЕРВИСНЫЙ ЦЕНТР ИЛИ К БЛИЖАЙШЕМУ ДИЛЕРУ ТОРГОВОЙ МАРКИ.

# ПАТРИОТ

## УСЛОВИЯ ХРАНЕНИЯ, ТРАНСПОРТИРОВКИ И ПРОДАЖИ

### КРИТЕРИИ ПРЕДЕЛЬНЫХ СОСТОЯНИЙ

Необходимо следить за состоянием приводных ремней, тросов, фрикционного механизма и редуктора.

При обнаружении проскальзывания или деформации приводных ремней необходимо произвести их замену. При обнаружении потеков масла из редуктора или двигателя необходимо обратиться в сервисный центр.

### КРИТИЧЕСКИЕ ОТКАЗЫ И ДЕЙСТВИЯ ПЕРСОНАЛА

При образовании посторонних шумов в работе привода колес оператору необходимо обратиться в сервисный центр.

При движении снегоборщника рывками необходимо обратиться в сервисный центр.

При заклинивании редуктора необходимо заменить редуктор в сервисном центре.

### УСЛОВИЯ ХРАНЕНИЯ, ТРАНСПОРТИРОВКИ И ПРОДАЖИ

Хранить продукцию необходимо в закрытых или других помещениях с естественной вентиляцией, где колебания температуры и влажность воздуха существенно меньше, чем на открытом воздухе в районах с умеренным и холодным климатом, при температуре не выше +40°C и не ниже -50°C, относительной влажности не более 80% при +25°C, что соответствует условиям хранения 5 по ГОСТ 15150-89. Транспортировать продукцию можно любым видом закрытого транспорта в упаковке производителя или без нее, с сохранением изделия от механических повреждений, атмосферных осадков, воздействия химически-активных веществ и обязательным соблюдением мер предосторожности при перевозке хрупких грузов, что соответствует условиям перевозки 8 по ГОСТ 15150-89.

При совершении купли-продажи лицо, осуществляющее торговлю, проверяет в присутствии покупателя внешний вид товара, его комплектность и работоспособность. По возможности производит отметку в гарантийном талоне, прикладывает товарный чек, предоставляет информацию об организациях, выполняющих монтаж, подключение, и адреса сервисных центров.

Особые условия реализации не предусмотрены.

## РАСШИФРОВКА СЕРИЙНОГО НОМЕРА ИЗДЕЛИЯ

2015 / 06 / 12345678 / 0001

2015 - год производства

06 - месяц производства

12345678 - код модели

0001 - индекс товара

При выполнении всех требований настоящей инструкции по эксплуатации срок службы изделия составляет 6 лет. По окончании срока службы не выбрасывайте технику в бытовые отходы! Отслуживший срок инструмент должен утилизироваться в соответствии с Вашими региональными нормативными актами по утилизации техники и оборудования.

Соответствует требованиям ТП ТС 010/2011 «О безопасности машин и оборудования»,  
ТР ТС 020/2011 «Электромагнитная совместимость технических средств».





**PATRIOT**

## ГАРАНТИЙНЫЙ ТАЛОН

Гарантийный талон является документом, дающим право на гарантийное обслуживание приобретенного инструмента. Гарантия покрывает расходы только на работу и запасные части. Стоимость почтовых отправлений, страховки и отгрузки изделий для ремонта не входит в гарантийные обязательства. В случае утери гарантийного талона, владелец лишается права на гарантийное обслуживание.

№ \_\_\_\_\_

ИЗДЕЛИЕ: \_\_\_\_\_

МОДЕЛЬ: \_\_\_\_\_

ЗАВОДСКОЙ НОМЕР: \_\_\_\_\_

ДАТА ПРОДАЖИ: \_\_\_\_\_

НАИМЕНОВАНИЕ ТОРГОВОЙ ОРГАНИЗАЦИИ: \_\_\_\_\_

ПОДПИСЬ ПРОДАВЦА: \_\_\_\_\_

С правилами эксплуатации и условиями гарантии ознакомлен.  
Претензий к комплектации и внешнему виду не имею.  
Изготовитель оставляет за собой право на внесение изменений в конструкцию, дизайн и комплектацию изделия.

ПОДПИСЬ ПОКУПАТЕЛЯ: \_\_\_\_\_

Без штампа или печати торговой организации гарантийный талон не действителен!

ШТАМП ТОРГОВОЙ ОРГАНИЗАЦИИ

# ПАТРИОТ

## ГАРАНТИЙНЫЕ ОБЯЗАТЕЛЬСТВА / КЕПІЛДЕМЕ МІНДЕТТЕМЕЛЕРІ

1. Гарантийный срок эксплуатации бензинового, электрического и аккумуляторного инструмента PATRIOT кроме продукции в п.2 и п.3 (без аксессуаров и принадлежностей) составляет **24** \_\_\_\_\_ со дня продажи розничной сети.
2. Гарантийный срок эксплуатации бензиновых генераторов PATRIOT серии GP (кроме моделей GP 910 и GP 1510 и генераторов инверторного типа) составляет **36** \_\_\_\_\_ или 500 моточасов работы со дня продажи розничной сети.
3. Гарантийный срок эксплуатации инструмента составляет **12** \_\_\_\_\_ со дня продажи розничной сети для бензинового, электрического и аккумуляторного инструмента торговой марки PATRIOT серии THE ONE, MAXPOWER, MAXWELDER, триммеров электрических PATRIOT с нижним расположением двигателя, насосов PATRIOT. Если изделие, предназначенное для бытовых (непрофессиональных) нужд, эксплуатировалось в коммерческих целях (профессионально), срок гарантии составляет **1** \_\_\_\_\_ со дня продажи. Дефекты сборки инструмента, допущенные по вине изготовителя, устраняются бесплатно в течение **45** \_\_\_\_\_ со дня предоставления потребителем требований об устранении недостатков изделия, после проведения диагностики изделия техническим центром.
1. Наличие товарного или кассового чека и гарантийного талона с указанием заводского (серийного) номера инструмента, даты продажи, подписи покупателя, штампа торгового предприятия.
2. Предоставление неисправного инструмента в чистом виде.
3. Гарантийный ремонт производится только в течение срока, указанного в данном гарантийном талоне.
1. При неправильном и нечетком заполнении гарантийного талона;
2. На инструмент, у которого неразборчив или изменен серийный номер;
3. На последствия самостоятельного ремонта, разборки, чистки и смазки инструмента в гарантийный период (не требуемые по инструкции эксплуатации), о чем свидетельствуют, например, заломы на шлицевых частях крепежа корпусных деталей;
4. На замену изношенного или поврежденного режущего оборудования;
5. На неисправности, возникшие в результате несоблюдения о первоначальной неисправности;
6. На инструмент, который эксплуатировался с нарушениями инструкции по эксплуатации или не по назначению;
7. На повреждения, дефекты, вызванные внешними механическими воздействиями, воздействием агрессивных средств и высоких температур или иных внешних факторов, таких как дождь, снег, повышенная влажность и др.;
8. На неисправности, вызванные попаданием в инструмент инородных тел, небрежным или плохим уходом, повлекшим за собой выход из строя инструмента;
9. На неисправности, возникшие вследствие перегрузки, повлекшие за собой выход из строя двигатель, трансформатора или других узлов и деталей, а также вследствие несоответствия параметров электросети номинальному напряжению;
10. На неисправности, вызванные использованием некачественного бензина и топливной смеси, что ведет к выходу из строя цилиндро-поршневой группы;
11. На неисправности, вызванные использованием неоригинальных запасных частей и принадлежностей;
12. В случае использования моторного масла, не соответствующего квалификации, которое вызывает повреждение двигателя, уплотнительных колец, топливopроводов или топливного бака;
13. На дефекты и повреждения, возникшие в результате применения неправильно приготовленной топливной смеси;
14. На недостатки изделий, возникшие вследствие эксплуатации с неустраненными иными недостатками;
15. На недостатки изделий, возникшие вследствие технического обслуживания и внесения конструктивных изменений
16. На неисправности, вызванные работой на тормозе цепи, что приводит к оплавлению корпуса;
17. На естественный износ изделия и комплектующих в результате интенсивного использования;
18. На такие виды работ, как регулировка, чистка, смазка, замена расходных материалов, а также периодическое обслуживание и прочий уход за изделием, оговоренным в Руководстве оператора (Инструкции по эксплуатации);
19. Предметом гарантии не является неполная комплектация изделия, которая могла быть обнаружена при продаже изделия;
20. Выход из строя деталей в результате кратковременного блокирования при работе.
1. П2 және П3 өнімдерінен бензінді, электірдік және аккумулятордык PATRIOT аспабын пайдалану кепілдік мерзімі (аккумуляторлар мен аксессуарларсыз) бөлшек сауда желісінде сатылған күннен бастап **24** \_\_\_\_\_ ай.
2. GP сериясының PATRIOT бензінді генераторларын пайдалану кепілдік мерзімі (GP 910 және GP1510 моделдерінен тыс) бөлшек сауда желісінде сатылған күннен бастап **36** \_\_\_\_\_ немесе 500 сағат жұмыс.
3. PATRIOT маркасының THE ONE, MaxPower, MaxWelder серияларының бензінді, электірдік және аккумулятордык аспаптарды, төменгі қозғалтқышы бар Patriot электр триммерлерін, Patriot сорғыларының пайдалану кепілдік мерзімі бөлшек сауда желісінде сатылған күннен бастап **12** \_\_\_\_\_  
Егер ішкі (Кәсіби емес) қажеттіліктерге арналған өнім коммерциялық мақсатта (кәсіби түрде) қолданылса, кепілдік мерзімі сатылған күннен бастап **1** \_\_\_\_\_. Өндірушінің кінәсінен жасалған аспалты құрастыруды кемшіліктер, техникалық орталық диагноз қойғаннан кейін, өнімде ақауларды жоюға қатысты тұтынушы талаптарын берген күннен бастап 45 күн ішінде тегін жасалады.
1. Тауар немесе кассалық түбіртек және құралдың зауыттық (сериялық) нөмірлері, сату күні, тұтынушы қолы, сауда компаниясының мөрі қойылған кепілдік талонның болуы;
2. Ақаулы аспалты таза түрде беру;
3. Кепілдікті жөндеу тек осы кепілдік картасында көрсетілген мерзімде жүзеге асырылады.
1. Кепілдік картасының дұрыс емес немесе анық емес толтырылуы;
2. Сериялық нөмірі түсініксіз немесе өзгертілген құрал;
3. Кепілдемe мерзімінде құралды өз бетімен
4. а. жөндеу, бөлшектеу, тазалау және майлаудың салдары (пайдалану нұсқауларында талап етілмеген жағдайда), мысалы, қорықтық бөліктерінің бекітілген бөліктеріндегі сынықтар;
4. Тозған немесе зақымдалған кесетін жабдықты ауыстыру;
5. Бастапқы ақаулық туралы хабарламауынан туындаған ақаулар;
6. Қолдану нұсқауын бұзу немесе басқа мақсаттарда қолданылған аспап;
7. Сыртқы механикалық жемір заттерек ықпалынан және жоғары температура немесе жаңбыр, қар, жоғары ылғалдылық және басқа да сыртқы факторлардан туындаған зақымдар, ақаулар;
8. Бөтен заттың түсуінен туындаған ақаулар, немқұрайлы немесе нашар күтім нәтижесінде аспалтың бұзылуы;
9. Шамадан артық тиізу нәтижесінде пайда болған ақаулар себебінен қозғалтқыштың, трансформатордың немесе басқа құрамдас бөліктердің және бөлшектердің бұзылуы, сондай-ақ номиналды көрнеуге электр желісі параметрлерінің сәйкес келмеуінің салдары;
10. Цилиндрлік-поршнді топтың істен шығуына өкелетін сапасыз бензин және отын қоспасын пайдаланудан туындаған ақаулар;
11. Түпнұсқалы емес қосалқы бөлшектер мен аксессуарларды пайдаланудан туындаған ақаулар;
12. Қозғалтқышқа, сақиналарға, отын желілеріне немесе отын бағине зақым келтіретін сапасы сай келмейтін қозғалтқыш майын пайдалану;
13. Дұрыс дайындалмаған отын қоспасынан туындаған ақаулар мен зақымдар;
14. Басқа жойылмаған ақаулармен пайдалану нәтижесінде пайда болатын өнім ақаулары;
15. Автoрландырылмаған сервистік орталық тұлғаларының, ұйымдардың, техникалық қызмет көрсету және сындарлы өзгерістер енгізу салдарынан туындаған өнімдердегі кемшіліктер;
16. Қақтықын балқуына өкелетін тізбекті тежеудегі жұмыс нәтижесінде пайда болған ақаулар;
17. Қарыңды пайдалану нәтижесінде өнімдік және компоненттердің табиғи тозуы;
18. Түзету, тазалау, майлау, шығын материалдардың ауыстыру, сондай-ақ мерзімді техникалық қызмет көрсету және оператор нұсқаулығында (пайдалану нұсқаулары) көрсетілген басқа да іс-шаралар;
19. Өнім сатылған кезде анықталуы мүмкін болған өнім құрамының кемшіліктері кепілдік нысанына кірмейді;
20. Жұмыс уақытында қысқа мерзімді блоқтау нәтижесінде бөлшектердің істен шығуы.

Гарантия не распространяется на узлы и детали, являющиеся расходными, быстро изнашивающимися материалами, к которым относятся: пыльная цепь и лента, пыльная шина, седельные муфты, ведущие и ведомые звездочки, болты, гайки, кури, триммерные головки, направляющие ролики, защитные кожухи, пыльные щетки, гибкие валы, крыльчатка, фланцы крепления, фланцы крепления, ножки, элементы натяжения и крепления режущих органов, резинные амортизаторы, резиновые уплотнители, детали механизма стартера, свечи зажигания, лента тормоза цепи, воздушный и топливный фильтры, крышка бачков, выключатель зажигания, рычаг воздушной заслонки, пружина сцепления, угольные щетки, червячные колеса, тросы, провод питания, кнопка включения, сопла и наконечники для полуватоматов, салыңки, резиновые прокладки и уплотнители, шланги, пистолеты, форсунки, колья, насадки, пенокомплекты, аккумуляторы и т.д.



БОЛЕЕ ПОЛНАЯ ИНФОРМАЦИЯ ПО СЕРВИСНЫМ ЦЕНТРАМ НАХОДИТСЯ НА САЙТЕ [WWW.ONLYPATRIOT.COM](http://WWW.ONLYPATRIOT.COM)

## АДРЕСА СЕРВИСНЫХ ЦЕНТРОВ

ТЕЛЕФОН ЦЕНТРАЛЬНОГО СЕРВИСНОГО ЦЕНТРА  
**+7 (495) 673-68-98**

### МОСКВА

#### **ЦЕНТРАЛЬНЫЙ СЕРВИС**

105082, ул. Большая Почтовая д. 40, стр. 10, тел.: 8 (495) 673-68-98; 8 (495) 902-51-51 (доб. 301, 302, 321).  
service@onlypatriot.com  
ИП Бирюков С.В.  
129626, Маломосковская, д. 22, стр. 12, тел.: 8 (495) 532-63-32.  
Партнёр-5000  
105118, 1-й Кирпичный пер. д. 8, тел.: 8 (495) 687-07-05, 8 (929) 627-56-60; 8 (929) 627-56-61.

#### **МОСКОВСКАЯ ОБЛАСТЬ**

##### **Московская область, Долгопрудный**

ИП Ковба И.Ю.  
141701, ул. Октябрьская, д. 22, к. 4, тел.: 8 (499) 394-24-66, 8 (903) 231-54-78.

##### **Московская область, Коломна**

ИП Гудков И.И.  
140413, ул. Октябрьская, д. 88а, ТК Стройлэнд, стр. 2, пав. 32, тел.: 8 (916) 580-45-80.  
ИП Чирков И.В.  
140413, ул. Шуровская, д. 4а, к. 1, лавильон 1, тел.: 8 (916) 509-13-84.

##### **Московская область, Котельники**

ООО «ВсеИнструменты.ру»  
140053, Янчинки пр.-д. д. 3, тел.: 8 (800) 550-37-71 (доб. 404).

##### **Московская область, Люберцы**

ИП Бычков М.Б.  
140000, Октябрьский пр.-т. д. 411, стр. 1, тел.: 8 (495) 150-32-22.

##### **Московская область, р.п. Михнево**

ИП Байзель Е.В.  
142840, ул. Астафьевская, д. 49, тел.: 7 (985) 898-34-01.

##### **Московская область, Ногинск**

ИП Багчагулян В.Б.  
142402, ул. Ильича, д. 15/3, тел.: 8 (985) 166-46-27; 8 (985) 560-82-59.

##### **ИП Мамалин Г.В.**

142400, Электростальское ш., д. 25, тел.: 8 (968) 625-69-69; 8 (925) 888-33-06.

##### **Московская область, Озеры**

ИП Дудкин А.В.  
140560, ул. Красные Озеры, д. 47, тел.: 8 (496) 702-26-84.

##### **Московская область, Пушкинский р-н, р.п. Лесной**

ООО «Прайм»  
141231, ул. Советская, стр. 17, тел.: 8 (926) 634-05-07.

##### **Московская область, Раменское**

ООО «Рем и Со»  
140104, ул. Красноармейская, 101, тел.: 8 (495) 64-666-70; 8 (495) 64-666-79.

##### **Московская область, Раменский район, с. Быково**

ИП Суворов В.Н.  
140153, ул. Театральная, д. 3, стр. рынок «Ярмарка на Театральной» магазин №4, тел.: 8 (926) 603-90-02.

##### **Московская область, Реутов**

ООО «РВК»  
143966, ул. Строителей, д. 7 пом. 1, тел.: 8 (985) 364-12-08; 8 (495) 528-20-58.

### ОТРЫВНОЙ ТАЛОН #1

(Заполняется сервисным центром)

вписать номер гарантийного талона

Дата приема \_\_\_\_\_

Дата выдачи \_\_\_\_\_

Номер заказ-наряда \_\_\_\_\_

Мастер \_\_\_\_\_

Фамилия И. О.

Печать  
Сервисного  
Центра

### ОТРЫВНОЙ ТАЛОН #2

(Заполняется сервисным центром)

вписать номер гарантийного талона

Дата приема \_\_\_\_\_

Дата выдачи \_\_\_\_\_

Номер заказ-наряда \_\_\_\_\_

Мастер \_\_\_\_\_

Фамилия И. О.

Печать  
Сервисного  
Центра

### ОТРЫВНОЙ ТАЛОН #3

(Заполняется сервисным центром)

вписать номер гарантийного талона

Дата приема \_\_\_\_\_

Дата выдачи \_\_\_\_\_

Номер заказ-наряда \_\_\_\_\_

Мастер \_\_\_\_\_

Фамилия И. О.

Печать  
Сервисного  
Центра

## АДРЕСА СЕРВИСНЫХ ЦЕНТРОВ

Сервисный центр \_\_\_\_\_

\_\_\_\_\_

Описание дефекта \_\_\_\_\_

\_\_\_\_\_

Сервисный центр \_\_\_\_\_

\_\_\_\_\_

Описание дефекта \_\_\_\_\_

\_\_\_\_\_

Сервисный центр \_\_\_\_\_

\_\_\_\_\_

Описание дефекта \_\_\_\_\_

\_\_\_\_\_

1

2

3

000 «Ремзавод»

143960, ул. Проспект Мира, 28А, тел.: 8 (499) 391-23-16.

**Московская область, Серпуховский район, д. Борисово**

ИП Бекренев Г.А.

142207, Данковское ш., д. 3А, тел.: 8 (4967) 76-12-80; 8 (926) 617-10-19.

**Московская область, Щелково**

ИП Капулин В.А.

141100, ул. Советская, д. 1, м-н «Все запчасти», тел.: 8 (496) 562-54-22.

**Московская область, Электросталь**

000 «Ситорика»

144005, ул. Северная, 9, тел.: 8 (903) 729-15-60.

### РЕГИОНЫ РОССИИ

**Алтайский край, Алейск**

Комарова Л.Н.

658130, ул. Вторая, д. 25, тел.: 8 (983) 180-09-40.

**Алтайский край, Барнаул**

000 «АЙСБЕРГ-СЕРВИС»

656037, ул. Северо-Западная, д. 54, тел.: 8 (3852) 774-950; 8 (3852) 362-002.

ИП Овчаров А.А.

656052, ул. Матросова, д. 186А, тел.: 8 (963) 575-77-67; 8 (962) 807-22-07; 8 (3852) 609-379.

000 «Профинструмент»

656049, ул. Чкалова, д. 228, к. 2, тел.: 8 (3852) 69-19-72.

000 «АБК-Сервис-Барнаул»

656031, ул. Челюскинцев, д. 117, тел.: 8 (3852) 50-52-35; 8 (3852) 50-52-53.

**Алтайский край, Бийск**

Иванов Е.К.

65932, ул. Советская, д. 214, тел.: 8 (923) 644-45-15.

ИП Чалков С.А.

659303, ул. Петра Мерлина, д. 63, к. 2, тел.: 8 (3854) 555-598.

**Алтайский край, Новоалтайск**

Аракелянц Е.В.

658041, ул. 2-я Линейная, д. 61, тел.: 8 (961) 230-72-20, 8 (3852) 57-03-99.

**Амурская область, Благовещенск**

000 «Интергрупп-Б»

675020, ул. Пограничная, д. 80, тел.: 8 (4162) 51-80-80.

**Амурская область, Зея**

Иванова И.Г.

676246, Грековский пер, д. 40, тел.: 8 (4165) 82-40-79.

**Архангельская область, Архангельск**

000 «Архлес-сервис»

163071, ул. Тимме, д. 23, тел.: 8 (8182) 27-00-49; 8 (8182) 27-07-37; 8 (8182) 27-07-34.

ИП Бирюков Л.А.

163002, ул. Павла Усова, д. 6, к. 1, тел.: 8 (8182) 60-81-03.

**Архангельская область, Березник р.п.**

м-н Лес и Дом

164570, ул. П. Виноградова, д. 211, тел.: 8 (81831) 2-26-29.

**Архангельская область, Вельск**

м-н Лес и Дом

165150, ул. Гагарина, д. 40, тел.: 8 (81836) 6-38-06.

**Архангельская область, Коноша р.п.**

м-н Лес и Дом  
164010, Октябрьский пр-т, д. 8, стр. 1, тел.: 8 (81858) 2-22-39.

**Архангельская область, Коржма**

м-н Лес и Дом  
165650, ул. Имени Дыбцына, д. 22, тел.: 8 (81850) 3-02-44.

**Архангельская область, Котлас**

м-н Лес и Дом  
165300, ул. Дзержинского, д. 3, тел.: 8 (81837) 5-14-13.

**Астраханская область, Астрахань**

ИП Киревнина Е.В.  
414051, ул. Литейная 5-я, д. 30, тел.: 8 (989) 79-100-11; 8 (8512) 59-97-00.  
ООО «Мастер-Класс»  
414014, ул. Ярославская, д. 34А, тел.: 8 (8512) 75-91-11; 8 (960) 861-66-95; 8 (960) 856-05-11.  
ООО «Техник Астрахань»  
414004, ул. 3-я Зеленгинская, д. 56А, к. 1, тел.: 8 (8512) 45-00-66.

**Башкортостан Республика, Нефтекамск**

ИП Имашев М.Р.  
452680, ул. Индустриальная, д. 7Б, тел.: 8 (34783) 3-66-23.

**Башкортостан Республика, Стерлитамак**

ИП Сидоров В.С. (ПТВ-сервис)  
453130, ул. Гоголя, д. 123, тел.: 8 (3473) 26-27-27; 8 (927) 950-51-23.

**Башкортостан Республика, Уфа**

ООО «Юла Уфа»  
450103, ул. Кавказская, д. 8, тел.: 8 (950) 934-37-67.  
ООО «УРАЛСТАН»  
450103, ул. Кавказская, д. 12, тел.: 8 (347) 248-48-00; 8 (347) 237-77-44.

**Белгородская область, Белгород**

ООО «БенПТС»  
308006, ул. Корочанская, д. 39В, тел.: 8 (4722) 500-106.  
ООО «Спектр-сервис»  
308023, ул. Студенческая, д. 28, тел.: 8 (472) 241-73-75.  
ИП Смотров А.В.  
308023, ул. Челюскинцев, д. 55А, тел.: 8 (4722) 35-71-33; 8 (4722) 35-71-16.  
ИП Шабанова Е.Ю.

308007, ул. Гагарина, д. 6А, тел.: 8 (4722) 34-59-60.

**Белгородская область, Старый Оскол**

ООО «АВАНТАЖ-ИННОРМ»  
309509, мкр. Лебединцы, д. 1, к. А, тел.: 8 (4725) 24-73-49; 8 (4725) 24-62-27; 8 (951) 140-12-59.

**Брянская область, Брянск**

ИП Голубов В.Г.  
241035, ул. Бузова, д. 14, тел.: 8 (4832) 31-01-33.  
ИП Семин А.И. (Ремонт только электроинструмента)  
241035, ул. 3 Интернационала, д. 2, тел.: 8 (4832) 588-123.  
ИП Тимошкин С.Н.  
241037, ул. Красноармейская, д. 103, тел.: 8 (4832) 31-12-12 (доб. 200).  
ИП Тимошкин С.Н.  
241010, ул. Флотская, д. 99А, тел.: 8 (4832) 31-12-12 (доб. 100, 105).  
ООО «Электротехцентр» (Не принимает крупногабаритную технику)  
241013, пер. Металлистов, д. 4А, тел.: 8 (4832) 57-18-76; 8 (4832) 59-98-31; 8 (906) 698-38-64.

**Бурятия Республика, Улан-Удэ**

ООО «Промтехцентр»  
670045, ул. Ботаническая, д. 68, пав. 37, тел.: 8 (3012) 45-31-72.  
**Владикавказ, Республика Северная Осетия — Алания**  
ИП Попандопуло Р.В.  
362035, ул. Калининна, д. 1, тел.: 8 (928) 861-19-83.  
ИП Метрелии Г.В.  
362020, ул. Калоева, д. 400, тел.: 8 (8672) 24-15-73.

**Владимирская область, Владимир**

ИП Тутенко А.В.  
600015, ул. Стасова, д. 31, тел.: 8 (930) 836-11-48.

**Владимирская область, Ковров**

ИП Малкова Е.В.  
601907, ул. Северная, д. 18, тел.: 8 (49232) 2-47-33; 8 (915) 797-81-58.

**Волгоградская область, Волгоград**

ИП Знаменчиков М.Н.  
400006, пр-т Ленина, д. 209, тел.: 8 (8442) 74-06-54.  
ООО «Инструмент-Сервис»  
400050, ул. Рокоссовского, д. 52, тел.: 8 (8442) 55-00-11.  
СК Славяне  
400026, ул. Изобильная, д. 10А, тел.: 8 (961) 087-04-22.  
СК Славяне  
400107, ул. Рионская, д. 8А, тел.: 8 (8442) 36-40-50.  
**Волгоградская область, Волжский**  
ООО «Инструмент-Сервис»  
404106, ул. Большеистская, д. 70, к. 6, тел.: 8 (8443) 55-00-99.  
СК Славяне  
404133, пр-т Ленина, д. 308М, павильон 1, тел.: 8 (909) 391-02-51.

**Волгоградская область, Елань**

ИП Акимов А.С.  
403731, ул. Вокзальная, д. 81, тел.: 8 (84452) 5-30-34; 8 (84452) 5-31-03.

**Волгоградская область, Камышин**

ООО «ТЕХНОТОР»  
403870, ул. Базарова, д. 160/1, тел.: 8 (84457) 5-32-08.

**Волгоградская область, Великий Устюг**

ИП Кузнецов А.В.  
162390, Октябрьский пер., д. 4, к. А, тел.: 8 (81738) 2-07-08.

**Волгоградская область, Вологда**

ИП Алминов В.В.  
160004, ул. Октябрьская, д. 51, тел.: 8 (8172) 52-85-52; 8 (8172) 50-52-60.  
ИП Ершова В.С.  
160014, ул. Саммера, д. 64, тел.: 8 (8172) 27-66-15.

**Волгоградская область, Череповец**

ИП Ивановна Н.В.  
162609, ул. Любечкая, д. 37, тел.: 8 (8202) 310-222.  
ИП Ермолаев Д.И.  
162603, ул. Гоголя, д. 54А, тел.: 8 (8202) 28-14-84; 8 (921)258-84-30.

**Воронежская область, Воронеж**

ИП Грибанов И.Ю.  
394028, ул. Волгоградская, д. 30, тел.: 8 (473) 200-10-98.  
ИП Русин А.А.  
394016, ул. Беговая, д. 205, оф. 210, тел.: 8 (473) 333-0-331(2); 8 (473) 333-0-332; 8 (473) 261-83-38;  
8 (952) 548-17-15.  
ИП Семенов А.Ю.  
394026, ул. Текстильщиков, д. 2Д, тел.: 8 (4732) 61-96-35.

**Дагестан Республика, Махачкала**

ИП Шамбаев К.М.  
367009, ул. Керимова, д. 24, тел.: 8 (989) 448-03-33.  
ИП Юсупов Р.М.  
367000, пр-т Казбекова, д. 110, тел.: 8 (8722) 51-27-51.

**Дагестан Республика, Хасавюрт**

ИП Бектимиров С.М.  
368009, ул. Гамидова, д. 85, тел.: 8 (928) 681-47-81.

**Забайкальский край, Чита**

ИП Васильевский А.А.  
672020, ул. Вокзальная, д. 3 (рынок Мегастрой), тел.: 8 (3022) 31-28-82; 8 (914) 461-01-73.  
ИП Фатыхов В.С.  
672512, Шоссейная, д. 1, стр. 4, ТЦ Смоленская слобода, тел.: 8 (924) 387-47-47.

**Ивановская область, Иваново**

ИП Грушина М.Е.  
153000, ул. Красногвардейская, д. 33, тел.: 8 (4932) 41-66-77.  
Компрессор ТоргСервис  
153021, ул. Кузнецова, д. 112, тел.: 8 (4932) 49-79-79.  
ИП Малахов А.В.  
153034, ул. Смирнова, д. 105, тел.: 8 (4932) 50-61-61.  
Полимед Плюс  
153015, ул. Некрасова, д. 124, Литер Е, тел.: 8 (4932) 26-31-84.

**Иркутская область, Ангарск**

ИП Стародумова Л.В.  
665806, 120-й кв-л, д. 27/3, тел.: 8 (3955) 69-92-18.  
ИП Чиркин В.С.  
665825, ул. Чайковского, д. 48, магазин «Олимпиада», оф. 86, тел.: 8 (3955) 56-76-03.

**Иркутская область, Иркутск**

Бензолэлектромастер  
664000, 3-й км Канжуского тракта, д. 8 (3952) 691-44-2.  
Бензолэлектромастер  
664035, ул. Рабочего Штаба, д. 1/4, тел.: 8 (3952) 799-256.  
ООО «РОТОР»  
664035, ул. Шевцова, д. 68, оф. 101, тел.: 8 (3952) 777-535; 8 (3952) 778-537.

**Иркутская область, Усолье-Сибирское**

ИП Подскребешев А.И.  
665458, ул. Ленина, д. 95, тел.: 8 (914) 939-79-18.

**Кабардино-Балкарская Республика, Нальчик**

ООО «Трэкс»  
360000, ул. Аххова, д. 190, тел.: 8 (800) 700-9-703.

**Калининградская область, Калининград**

ИП Онищенко В.А.  
236029, ул. Горького, д. 107, тел.: 8 (911) 472-80-11.  
ИП Мирззабеков М.Б.  
236029, ул. Первомайская, д. 17, тел.: 8 (4012) 400-536.

**Калужская область, Калуга**

Инциант  
248021, ул. Глаголева, д. 19, тел.: 8 (4842) 55-50-22.  
Силовая техника  
248003, ул. Тульская, д. 102, тел.: 8 (4842) 751-753; 8 (4842) 220-380; 8 (910) 915-69-53.

**Камчатский край, Петропавловск-Камчатский**

Автобан  
683000, ул. Академика Королева, д. 63, тел.: 8 (4152) 26-90-76.

**Карелия Республика, Петрозаводск**

ИП Богданов А.О.  
185013, ул. Заводская, д. 4, пом. 5, тел.: 8 (911) 400-53-85; 8 (8142) 59-58-97.  
Шурми (премиум пунит)  
185014, ул. Полова, д. 7, тел.: 8 (8142) 59-22-20.  
Шурми  
185014, Лесной пр-т, д. 51, тел.: 8 (8142) 59-30-13; 8 (911) 408-48-01.

**Кемеровская область, Кемерово**

«АБК-Сервис-Юзбас», ИП Куракин М.Н.  
650051, Кузнецкий пр-т, д. 232, тел.: 8 (3842) 90-14-00; 8 (909) 521-25-84.  
М-Н «АБК-Инструмент» (пунит приема инструмента в ремонт)  
650025, ул. Дзержинского, д. 23, тел.: 8 (3842) 45-24-05.

**Алтай**

650021, ул. Стационарная, д. 19, оф. 104, тел.: 8 (3842) 76-68-32.  
ИП Кузнецов А.Г.  
650024, ул. Базовая, д. 6, тел.: 8 (3842) 76-10-92; 8 (951) 166-05-13.  
Торгэлектро  
650051, Кузнецкий пр-т, д. 232-Б, тел.: 8 (906) 903-11-14.

**Кемеровская область, Новокузнецк**

ИП Захарова Т.Н.  
654055, ул. Селекционная, д. 11, тел.: 8 (3843) 60-97-41; 8 (3843) 35-71-05.  
ИП Киреев А.О.  
654066, Октябрьский пр-т, д. 63, к. 1, тел.: 8 (906) 981-18-01; 8 (953) 060-18-05.

**ИП Коньков С.Г.**

654084, Кузнецкое ш., д. 20, к. 1, тел.: 8 (3843) 600-421; 8 (923) 464-04-21; 8 (960) 917-47-70.  
ИП Шугаль И.Е.

153000, ул. Вокзальная, д. 35, тел.: 8 (3843) 60-17-19; 8 (3843) 60-19-17.

**Кемеровская область, Прокопьевск**

ООО «Сервис»  
653039, ул. Нарядская, д. 28А, тел.: 8 (3846) 69-55-77.

**Кировская область, Киров**

ИП Деричев И.А.  
610998, ул. Калининна, д. 38, тел.: 8 (8332) 22-01-15; 8 (8332) 22-01-16.

ИП Касокин В.Н.  
610900, ул. Труда, д. 71, тел.: 8 (8332) 64-66-56; 8 (8332) 47-36-35.  
ООО «Неолит»  
610998, ул. Пугачева, д. 1, тел.: 8 (8332) 56-05-60; 8 (8332) 56-35-63.

**Копи Республика, Сыктывкар**

МИР ИНСТРУМЕНТА  
167982, Сысольское ш., д. 29/10, тел.: 8 (8212) 25-62-06.

**Копи Республика, Ухта**

ИП Филимонов А.В.  
169319, ул. Куратова, д. 68, тел.: 8 (8216) 74-20-71.

**Костромская область, Кострома**

ИП Проворов О.В.  
156010, ул. Магистральная, д. 37, тел.: 8 (4942) 30-06-63.  
ИП Жаңицын И.А.  
156008, ул. Смирнова Юрия, д. 28А, к. 3, тел.: 8 (903) 895-03-73; 8 (4942) 30-21-09.

**Краснодарский край, Краснодар**

ИП Зайцев А.С.  
350080, ул. Уральская, д. 91/1, тел.: 8 (918) 368-11-90.  
ИП Кутепова С.В.  
350028, ул. Героев-Разведчиков, д. 40 (црковь), тел.: 8 (967) 651-44-90.  
ИП Одобеско Н.И.  
350067, ул. Душистая, д. 50, тел.: 8 (965) 472-77-20.  
ИП Стукалов В.В.  
350018, ул. Лизы Чайкиной, д. 20, тел.: 8 (918) 432-82-65; 8 (928) 437-57-12.  
ИП Халецкий Ю.Ю.  
350910, ул. Почтовая, д. 234, тел.: 8 (861) 266-19-12; 8 (918) 444-72-08.

**Краснодарский край, Новороссийск**

ИП Сафонкин В.П.  
353919, ул. Волгоградская, д. 99, тел.: 8 (918) 995-54-48; 8 (967) 930-73-33.

**Краснодарский край, Сочи**

ИП Жарков В.В.  
354002, ул. 20 Гострелковой дивизии, д. 16, тел.: 8 (862)241-25-92.

**Краснодарский край, Старонижестеблевская с-ца**

ИП Бек И.Б.  
353840, ул. Лермонтова, д. 9, тел.: 8 (960) 49-27-159.

**Краснодарский край, Тимашевск**

ИП Козлов В.Н.  
352708, ул. Котляра, д. 165, тел.: 8 (918) 629-19-30.

**Красноярский край, Ачинск**

ИП Костенко А.С.  
662150, 7-й мкр., д. 11, тел.: 8 (39151) 7-73-95.

**Красноярский край, Зеленогорск**

ИП Крестова Е.Н.  
663690, ул. Мира, д. 42, тел.: 8 (39169) 4-04-23.

**Красноярский край, Красноярск**

Арсенал (Варадат)  
660111, ул. Башилевская, д. 18, стр. 69, тел.: 8 (391) 219-25-24.  
Крептурбо (ПартнерС)  
660020, ул. Шахтеров, д. 33Г, тел.: 8 (391) 205-25-10; 8 (391) 291-34-89; 8 (391) 241-69-44.  
ИП Чивчин М.Р.  
660010, ул. Академика Вавилова, д. 1, стр. 10, пом. 1, тел.: 8 (391) 277-77-85.  
ИП Шерстобой А.П.  
660061, ул. Калининна, д. 79, тел.: 8 (391) 299-65-80; 8 (391) 214-02-17.

**Крым Республика, Севастополь**

ИП Призывлев С.В.  
299007, ул. Музыка Николая, д. 29Б, тел.: 8 (8692) 44-20-32; 8 (978) 753-83-08.

**Крым Республика, Симферополь**

ИП Меринда В.И.  
295044, ул. Аральская, д. 71/88, тел.: 8 (978) 772-12-86.  
ООО «Стройтех»  
295047, ул. Узловая, д. 20, к. 34, тел.: 8 (978) 226-33-72.

**Курганская область, Курган**

ИП Кокорин С.А.  
640007, пр-т Машиностроителей, д. 23, к. 3, тел.: 8 (3522) 46-55-33.

ИП Сморочков А.В.

640000, ул. Омская, д. 151, тел.: 8 (3522) 54-69-12.

**Курская область, Курск**

ИП Елецкий Ю.В.  
305019, ул. Малых, д. 44Б, тел.: 8 (4712) 39-40-74.  
ДЖКОМ

305000, ул. Ленина, д. 12, тел.: 8 (4712) 51-20-10; 8 (4712) 51-02-01.

**Липецкая область, Липецк**

ООО «Арсенал»  
398007, ул. Студеновская, д. 126, тел.: 8 (4742) 569-300.

**Марий Эл Республика, Йошкар-Ола**

ИП Кузовенко А.А.  
424006, ул. Соловьева, д. 22А, «Бау Маркет», тел.: 8 (8362) 91-31-09.

**Мордовия Республика, Саранск**

ООО «ПРОГРЕСС-М»  
430003, ул. Рабочая, д. 103, тел.: 8 (8342) 24-77-47; 8 (8342) 24-52-03.

Фитес  
430030, ул. Титова, д. 4, тел.: 8 (8342) 23-32-23.

**Мурманская область, Мурманск**

Снабженец  
183038, пр-т Ленина, д. 45, тел.: 8 (8152) 47-47-25.

**Нижегородская область, Арзамас**

ИП Кусакин М.А.  
607220, ул. Спутника, д. 54, тел.: 8 (3147) 2-43-25.

**Нижегородская область, Дзержинск**

Радуца АСЦ  
606024, ул. Чапаева, д. 69/2, тел.: 8 (8313) 28-06-66; 8 (8313) 28-14-20; 8 (906) 351-69-00.

**Нижегородская область, Нижний Новгород**

Радуца АСЦ  
603138, ул. Комсомольская, д. 17/1, тел.: 8 (906) 360-10-46; 8 (831) 423-62-69; 8 (831) 293-96-20.

Свой дом-НН  
603074, ул. Морска Тореза, д. 15А, пом. 1, тел.: 8 (831) 244-49-52.

ИП Серова Л.С.  
603057, Светлогорский пр-д, д. 3, тел.: 8 (831) 413-55-29.

ИП Тарбаев А.М.  
603024, Бойновский пер., д. 22, тел.: 8 (831) 414-46-17.

ТехноГид-НН  
603032, ул. Баумана, д. 174, тел.: 8 (905) 669-15-31.

**Новосибирская область, Бердск**

М-н «АБК-Инструмент» (пункт приема инструмента в ремонт)  
633011, ул. Первомайская, д. 14, тел.: 8 (38341) 2-70-50.

**Новосибирская область, Новосибирск**

ГОСТИСЛАВ  
630083, ул. Большевикская, д. 125/2, тел.: 8 (383) 238-02-36; 8 (913) 000-15-71.  
ИП Куракин М.Н.

630048, ул. Вагулина, д. 44, к. 3, тел.: 8 (383) 399-01-09.

Куракин М.Н. (пункт приема инструмента в ремонт)  
630083, ул. Большевикская, д. 177, тел.: 8 (383) 399-01-08.

Куракин М.Н. (пункт приема инструмента в ремонт)  
630054, ул. Титова, д. 32, тел.: 8 (383) 399-12-22.

Ремонт технических средств  
630049, Красный пр-д, д. 220, к. 45, тел.: 8 (951) 364-30-54.

Ремонт технических средств  
630033, ул. Анкина, д. 6, тел.: 8 (951) 364-30-54.

Розница  
630024, ул. Крылова, д. 36, тел.: 8 (383) 363-84-85.

ИП Тимофеева В.А.  
630017, ул. Гурьевская, д. 181, к. 7, тел.: 8 (383) 310-05-16.

ИП Чалков С.А.  
630124, ул. Почтовый Лог, д. 1, тел.: 8 (383) 256-10-87; 8 (383) 256-10-51.

**Омская область, Омск**

ИП Задорожная К.В.  
644022, С. Сеифуллина, д. 40, тел.: 8 (3812) 50-20-60; 8 (908) 105-08-08.

Инструмент Снаб

644070, ул. 10 лет Октября, д. 76, тел.: 8 (3812) 56-90-02; 8 (3812) 38-56-85.

Инструмент Сервис (Санрайз)

644031, ул. Линия 24-я, д. 59, тел.: 8 (3812) 66-24-99.

ИП Муратов Р.А.

644036, ул. Лесоперевалка, д. 1, тел.: 8 (3822) 55-94-10; 8 (3822) 55-99-16; 8 (3822) 55-90-83.  
ООО «Персей»

644033, ул. Красный Путь, д. 143А/1, оф. 30Б, тел.: 8 (381) 248-70-08.

Созвездие Техно

644073, ул. 2-я Солнечная, д. 49, тел.: 8 (3812) 34-07-99.

ИП Шамина Л.Г.

644031, ул. 10 лет Октября, д. 182, оф. 105, тел.: 8 (3812) 59-16-75.

**Оренбургская область, Оренбург**

МастерДел  
460040, ул. 2/1, тел.: 8 (3532) 45-80-55.

ООО «Мегафорс»

460038, Дзержинского пр-д, 2, тел.: 8 (3532) 27-87-97; 8 (3532) 54-02-50.

РТ-Сервис

460930, ул. Транспортная, д. 2, к. 2, тел.: 8 (3532) 50-05-05.

**Оренбургская область, Орск**

ИП Алексин С.А.  
462431, Ленина пр-д, д. 61, тел.: 8 (987) 863-52-30; 8 (3537) 32-05-70.

ПромИнКом

462421, ул. Новосибирская, д. 211, тел.: 8 (3537) 28-15-29.

**Оренбургская область, Ясный**

ИП Сафонов С.А.

462782, ул. Свердловая, д. 4, тел.: 8 (353) 682-85-25.

**Орловская область, Орел**

ИП Переделский А.И.  
302016, ул. Комсомольская, д. 231, тел.: 8 (4862) 72-41-16.

ООО «Тандем Сервис»

302004, ул. 3-я Курская, д. 25, тел.: 8 (4862) 71-35-65.

**Пензенская область, Кузнецк**

ИП Кисурин А.Д.  
442530, ул. Калининна, д. 214, тел.: 8 (937) 424-04-17.

**Пензенская область, Пенза**

ИП Молин О.В.  
440068, ул. Перспективная, д. 18, тел.: 8 (8412) 28-15-27.

ИП Сызбенников В.Н.

440068, ул. Перспективная, д. 1К, тел.: 8 (8412) 98-89-30.

**Пермский край, Березники**

АСЦ «Теремок»  
618425, ул. Юбилейная, д. 155, тел.: 8 (982) 488-53-90.

**Пермский край, Пермь**

ООО «Академия инструментов»  
614111, ул. Саранская, д. 5, тел.: 8 (3422) 2113-113.

Лекар-инструмент  
614068, ул. Дзержинского, д. 17, тел.: 8 (342) 237-16-80; 8 (342) 237-15-60.

ИП Овчанина О.А.

614990, Решетниковаский слуск, д. 1, тел.: 8 (342) 238-58-05; 8 (342) 238-58-09.

ИП Филимонова В.М.

614033, ул. Василия Васильева, д. 7, база «СпецАгроСнаб», тел.: 8 (342) 294-39-88; 8 (342) 202-04-75.

**Приморский край, Артем**

АВА-ТРАК  
692770, ул. Рабочая 1-я, д. 16, ТЦ «Седова Империя», тел.: 8 (423) 279-07-60.

**Приморский край, Владивосток**

АВА-ТРАК  
690033, пр-т 100-летия Владивостока, д. 57Ж, тел.: 8 (423) 271-23-51.

ИП Мусорин В.В., Сервисный центр «Снежный Барс»

690012, ул. Калининна, д. 4, стр. 4, тел.: 8 (964) 445-54-67; 8 (950) 297-82-62.

**Приморский край, Находка**

ИП Губин Е.А.

692906, ул. Угольная, д. 61, база ТМТ, скп. 7А, тел.: 8 (84236) 77-34-39.

**Удмуртская Республика, Ижевск**

Мастер Плюс  
ул. Карла Маркса, д. 23, Литера В, тел.: 8 (3412) 670-280.  
ИП Струков А.А.  
426006, ул. Телегина, д. 30, тел.: 8 (3412) 932-419; 8 (3412) 932-420.

**Ульяновская область, Ульяновск**

ИП Васильев В.П.  
432001, ул. Марата, д. 8, к. 2, бутик 20А, тел.: 8 (8422) 44-92-65.  
ИП Швердяков А.В.  
433000, ул. Урицкого, д. 100, тел.: 8 (8422) 58-30-45.

**Хабаровский край, Комсомольск-на-Амуре**

ИП Афанасьева Н.В.  
681035, ул. Юбилейная, д. 10, стр. 3, тел.: 8 (4217) 511-512; 8 (4217) 595-651.  
ИП Коноплева Н.В.  
681032, ул. Вокзальная, д. 81, тел.: 8 (4217) 52-15-16; 8 (924) 115-75-26; 8 (924) 223-09-19.  
ИП Хомич С.В.  
681000, ул. Лесозаводская, д. 6, тел.: 8 (4217) 51-05-10.

**Хабаровский край, Хабаровск**

ИП Пономарева О.В. (Интергрупп-Х)  
680006, ул. Центральная, д. 34, тел.: 8 (4212) 41-44-22.  
ИП Сергеева Т.М.  
680001, ул. Строительная, д. 18, тел.: 8 (4212) 63-41-08.

**Хакасия Республика, Абакан**

ИП Ермилов А.С.  
655009, ул. Аскизская, д. 150Б, тел.: 8 (3902) 27-60-05; 8 (3902) 30-58-40.  
ИП Зуев А.М.  
655008, ул. Игарская, д. 21Г, тел.: 8 (3902) 305-755.  
ИП Подопелова Т.И.  
655004, ул. Итыгина, д. 10Ж, тел.: 8 (3902) 35-50-63.

**Ханты-Мансийский Автономный округ - Югра АО, Нижневартовск**

СВ-АС  
628617, ул. Северная, д. 39, стр. 8, тел.: 8 (3466) 56-57-56.

**Ханты-Мансийский Автономный округ - Югра АО, Сургут**

МИР ИНСТРУМЕНТА  
628422, ул. Индустриальная, д. 25/2, тел.: 8 (3462) 22-90-36.

**Челябинская область, Магнитогорск**

ИП Кравченко Д.Н.  
454000, ул. Советская, д. 158/1, тел.: 8 (963) 478-08-98.

Техно-Дом

455023, пр-т Карла Маркса, д. 78, тел.: 8 (3519) 03-53-53.

**Челябинская область, Миасс**

Инструмент-Сервис (Миасс)  
456320, ул. Октябрьская, д. 7, тел.: 8 (908) 093-28-16; 8 (3513) 26-00-52.

**Челябинская область, Озерск**

ИП Каравачев Д.А.  
456788, ул. Кыштымская, д. 26, тел.: 8 (35130) 7-05-12; 8 (35130) 4-38-32.

**Челябинская область, Челябинск**

ИП Плотников С.В.  
454081, ул. Артиллерийская, д. 102, тел.: 8 (351) 775-69-85; 8 (351) 772-87-37.  
ИП Харченко Е.Н.  
454106, ул. Косарева, д. 2, к. 2, тел.: 8 (351) 793-66-63; 8 (922) 231-29-99.

**Чувашская Республика, Чебоксары**

ИП Васильев А.Ю.  
428000, пр-д Базовый, д. 8Б, тел.: 8 (8352) 57-39-62.  
«Новый сервис»  
428003, Марпосадское ш., д. 9, тел.: 8 (8352) 37-13-38.  
«Новый сервис»  
428003, ул. Энгельса, д. 23 пом. 1, тел.: 8 (8352) 380-222.  
«Новый сервис»  
428024, пр-т И. Яковлева, д. 4/2, тел.: 8 (8352) 46-33-44.

**Ямало-Ненецкий АО, Лабитнанги**

ИП Туц Н.А.  
629404, ул. Обская, д. 31А, тел.: 8 (4992) 5-92-90.

**Ямало-Ненецкий АО, Салехард**

ИП Кочев Е.В.  
629002, ул. Трудовая, д. 21, тел.: 8 (964) 209-05-00; 8 (34922) 6-38-00.  
Попырная звезда  
629002, ул. Глазкова, д. 12/2, тел.: 8 (34922) 7-26-27.

**Ярославская область, Рыбинск**

Архадия  
152907, пр-т Серова, д. 89, к. 13, тел.: 8 (915) 965-96-47; 8 (905) 133-10-08.  
ИП Михеев П.Н.  
152934, ул. Луначарского, д. 58, тел.: 8 (903) 827-56-58.

**Ярославская область, Ярославль**

БИГАМ - Инвест  
150044, ул. Выставочная, д. 12, тел.: 8 (4852) 37-00-49; 8 (4852) 37-00-46; 8 (4852) 73-27-67.  
Тау  
150030, пр-т Московский, д. 115, тел.: 8 (4852) 288-001.  
000 «Трио Сервис»  
150054, ул. Угличская, д. 12, тел.: 8 (4852) 58-11-24; 8 (4852) 45-76-78; 8 (4852) 25-94-83.

**АРМЕНИЯ РЕСПУБЛИКА****Ереван**

ТРИ БРАТА  
0010, ул. Вардананц, 20/4, тел.: +374 (9) 111-80-10.

**БЕЛАРУСЬ****Минск**

Титов О.М.  
ул. Брилевский тупик, д. 55, тел.: +375 (17) 277-46-13; +375 (29) 244-78-90; +375 (29) 644-78-90.  
ЭнергоСтарЦентр

ул. Ванеева, д. 29, тел.: +375 (29) 709-09-78; +375 (29) 609-09-74.

ЭнергоСтарЦентр

ул. Казинца, 6А, тел.: +375 (29) 756-70-65; +375 (29) 377-56-90.

000 «Эс Пи Ай Инструмент»

пр-т Независимости, д. 78, тел.: +375 (17) 284-09-20; +375 (29) 602-16-84; +375 (29) 544-66-88.

**Минская область, Боровлянский с/с**

000 Эс Пи Ай Инструмент

223053, д. Малиновка, 35А, тел.: +375 (17) 504-94-99; +375 (17) 657-67-67; +375 (29) 567-67-67.

**Барановичи**

Москалев В.А.  
ул. Тельма, д. 64, пав 31, ПЦ Радужный, тел.: +375 (29) 650-89-28.

**Борисов**

Сохоловский Ю.А.  
ул. Демина 39А, пав. 123, тел.: +375 (44) 724-15-92.

**Брест**

ОДО «Золак» (Ремонт только электроинструмента)

пр-т Машерова 17А, тел.: +375 (37) 551-12-12; +375 (33) 318-69-39.

**Витебск**

ABC-Сервис,  
ул. Терешковой, д. 21 к. 2, тел.: +375 (33) 306-08-07.

**Витебский район, д. Соколыники**

Волчок А.В.  
ул. Садовая, д. 53, тел.: +375 (33) 677-52-59; +375 (29) 622-07-70.

**Гомель**

Ремонт по-честному

246027, Реццкий пр-т, д. 7А, тел.: +375 (29) 185-45-54.

ЭкспоПродукт

пр-т Октября, д. 28, оф. 47, тел.: +375 (44) 580-16-61; +375 (33) 622-51-22.

**Гродно****Салтерра**

ул. Горького, 91, АБК №1, оф. 221, тел.: +375 (29) 531-38-34; +375 (29) 278-69-02; +375 (33) 624-42-85.

**Гродненская область, д. Тарусичи**

Жук П.А.,  
Гродненский район, д. Тарусичи 6А, тел.: +375 (28) 585-85-72.

**Могилев**

Кухленко В.Н.  
212003, ул. Челюскинцев, 76В, тел.: 8 (029) 655-56-75; 8 (033) 675-56-75.

**ДНР**

Донецк  
Константинов А.В.  
83049, ул. Куйбышева, 109Д, тел.: +38 (050) 366-88-44.

**КАЗАХСТАН****Усть-Каменогорск**

Практикум

070004, ул. Орджоникидзе, д. 46, тел.: 8 (7232) 57-86-16.

Галактика ДНР

ул. Шугова д. 37, тел.: 8 (062) 334-97-86.

**Актобе**

ИП Ерощенко А.В.

Проспект 312 стрелковой дивизии, д. 24, тел.: 8 (776) 444-41-10.

Черняев Я.В.

ул. Шаши Калдаякова (Скулкина), 27Б, тел.: 8 (747) 120-49-90; 8 (702) 842-09-16; 8 (702) 842-09-16.

**Астана**

Райков В.А.

ул. Сарыозек (Злеваторная), д. 1, оф 1, тел.: 8 (707) 990-94-02.

**КЫРГЫЗСТАН****Бишкек**

Алтера

720031, ул. Матросова, 1А, тел.: +996 707 12 17 38; +996 550 077 862.

Алтера

Орталыкий рынок Торговый Комплекс Зима-Лето 2/23, тел.: +996 707 12 17 38; +996 550 077 862.





# ПАТРИОТ

Вся текстовая информация, фотографии продукции, представленные в инструкции, под торговой маркой Патриот являются объектом авторского права компании Патриот, ООО.  
Любое использование фотографий, текстов, логотипа на территории РФ и стран СНГ без письменного разрешения компании Патриот, ООО запрещено.

## **RUS** СНЕГОУБОРЩИК БЕНЗИНОВЫЙ

Дата изготовления: первые 6 цифр серийного номера.

Гарантия: 2 года с даты продажи. Срок службы: 5 лет.

Изготовитель: ЧжезянГДобест Повер Тулс Ко. ЛТД.

Адрес: № 9 Хуашенг Вест роад, Ченгси Нью зон, Юнканг 321300 Жезьянг, Китай.

Уполномоченный представитель, импортер: ООО «СНВ Карго».

Адрес: 105318, РОССИЯ, Г. МОСКВА, УЛ. МИРОНОВСКАЯ, Д. 25.,

Тел.: 8 (495) 902-51-51.

Представитель в Казахстане: ТОО «ПРАКТИКУМ». Адрес: Республика Казахстан, г. Усть-Каменогорск, ул. Орджоникидзе, 46, тел.: 8 (7232) 26-37-76.

Страна происхождения: Китай.

## **KZ** БЕНЗИНДІ ҚАР ТАЗАЛАҒЫШТАР

Шығарылған күні: алғашқы 6 сан сериялық нөмірін.

Кепілдік: сатылған күннен бастап 2 жыл. Қызмет ету мерзімі: 5 жыл.

Өндіруші: ЧжезянГДобест Повер Тулс Ко. ЛТД.

Мекенжай: № 9 Хуашенг Вест роад, Ченгси Нью зон, Юнканг 321300 Жезьянг, Китай.

Жеткізуші: ООО «СНВ Карго».

Мекенжай: 105318, РОССИЯ, Г. МОСКВА, УЛ. МИРОНОВСКАЯ, Д. 25.,

Тел.: 8 (495) 902-51-51.

Қазақстандағы өкілі: ТОО «ПРАКТИКУМ». Мекенжай: Республика Казахстан, г. Усть-Каменогорск, ул. Орджоникидзе, 46, тел.: 8 (7232) 26-37-76.

Шығарылған елі: Китай.

[www.onlypatriot.com](http://www.onlypatriot.com)

Производитель оставляет за собой право вносить изменения в конструкцию и дизайн изделия, комплектацию и техническое сопровождение без уведомления третьих лиц.  
Напечатано для России и стран СНГ.

2018 © Patriot™

**EAC**