

ZIMANI

Руководство пользователя

Снегоуборщик бензиновый
ZimAni ST124, ST124E

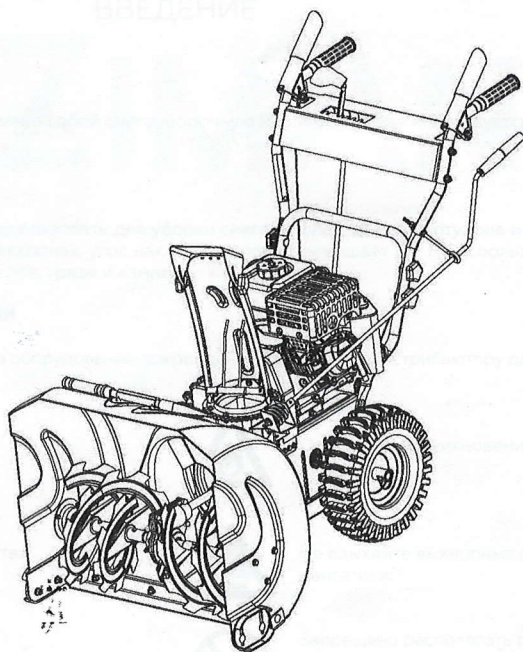

CE



Предупреждение!
Прочтите и соблюдайте все меры предосторожности
в руководстве по эксплуатации – неправильное использование
может привести к серьезной или смертельной травме.

ZIMANI

СОДЕРЖАНИЕ

ВВЕДЕНИЕ.....	3
ПРАВИЛА ТЕХНИКИ БЕЗОПАСНОСТИ.....	7
СБОРКА.....	12
ЭКСПЛУАТАЦИЯ.....	15
ТЕХНИЧЕСКОЕ ОБСЛУЖИВАНИЕ.....	21
ОПЦИИ ДЛЯ СНЕГООЧИСТИТЕЛЯ.....	24
ВОЗМОЖНЫЕ ПРИЧИНЫ НЕИСПРАВНОСТИ.....	25
ТРАНСПОРТИРОВКА, ХРАНЕНИЕ, УТИЛИЗАЦИЯ.....	27
ТЕХНИЧЕСКИЕ ХАРАКТЕРИСТИКИ.....	27

ВВЕДЕНИЕ

ОПИСАНИЕ ОБОРУДОВАНИЯ

Данное оборудование представляет собой снегоуборочную машину, которая используется для уборки снега с поверхности.

НАЗНАЧЕНИЕ

Данное оборудование можно использовать для уборки снега с полей, дорог, тротуаров и подъездных дорожек. Не используйте его на склонах, угол наклона которых превышает 15°. Не используйте оборудование в местах, где много мусора, грязи и камней.

СИМВОЛЫ НА ОБОРУДОВАНИИ

ПРИМЕЧАНИЕ: Если наклейки на оборудовании повреждены, обратитесь к дистрибьютору для их замены.



ВНИМАНИЕ!



Опасность возникновения огня.



Прочтите руководство пользователя.



Не вдыхайте выхлопные газы двигателя.



Горячая поверхность.



Запрещено располагать руки или ноги в разгрузочный желоб или корпус шнека при работающем двигателе и включенном приводе шнека.

ZIMANI

ВВЕДЕНИЕ

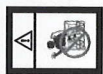

Прежде, чем приступить к чистке разгрузочного желоба, отключите двигатель. Используйте для чистки лопатку для очистки. Запрещено производить чистку руками. Соблюдайте безопасное расстояние до козырька разгрузочного желоба.



Опасность вылета предметов.



Надевайте специальные защитные перчатки.



Обязательно отключите двигатель перед проведением ремонта или технического обслуживания.



Используйте защитную каску. Используйте средства защиты слуха. Надевайте защитные очки.



Следите за соблюдением безопасного расстояния до посторонних людей при эксплуатации оборудования.

ОТВЕТСТВЕННОСТЬ ЗА КАЧЕСТВО ПРОДУКЦИИ

Как указано в законе об ответственности за качество продукции, мы не несем ответственности за ущерб, причиненный нашим оборудованием, если:

- оно было неправильно отремонтировано;
- при ремонте оборудования использовались детали, которые не были получены от производителя или не одобрены производителем;
- оборудование оснащено аксессуарами, которые не поставляются производителем или не одобрены им;
- ремонт оборудования не производится в авторизованном сервисном центре или уполномоченным органом.

ZIMANI

ВВЕДЕНИЕ

ОБЩИЙ ВИД

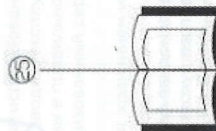
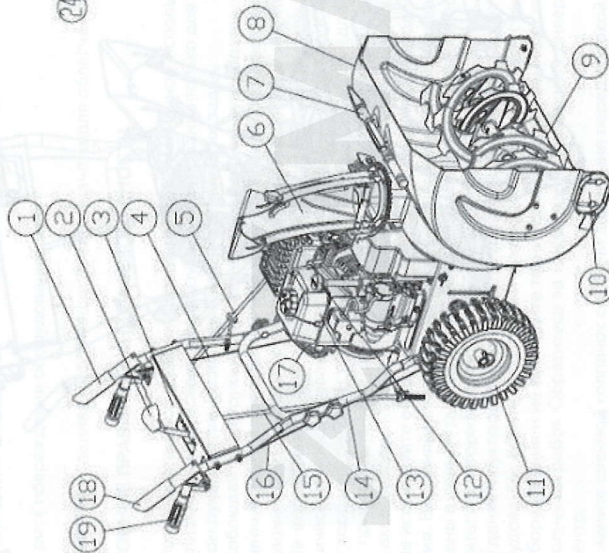
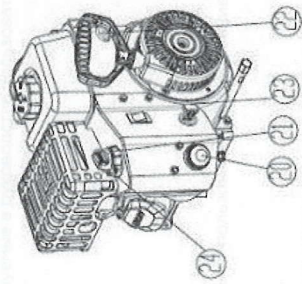

1. Рычаг включения привода шнека
2. Рычаг переключения передач
3. Панель управления
4. Трос включения привода шнека
5. Рычаг управления разгрузочным желобом
6. Разгрузочный желоб
7. Лопатка для очистки желоба
8. Корпус шнека
9. Шнек
10. Полозья
11. Колеса
12. Крышка заливной горловины масла
13. Двигатель
14. Нижняя рукоятка
15. Тяга рычага переключения передач
16. Трос привода колес
17. Рукоятка стартера
18. Рычаг включения привода колес
19. Рукоятка управления
20. Праймер (подкачка топлива)
21. Воздушная заслонка
22. Топливный краник
23. Ключ зажигания
24. Устройство холостого хода
25. Руководство пользователя

ОПЦИОНАЛЬНЫЕ СВЕТОДИОДНЫЕ ЛАМПЫ И ПОДОГРЕВ РУКОЯТОК УПРАВЛЕНИЯ

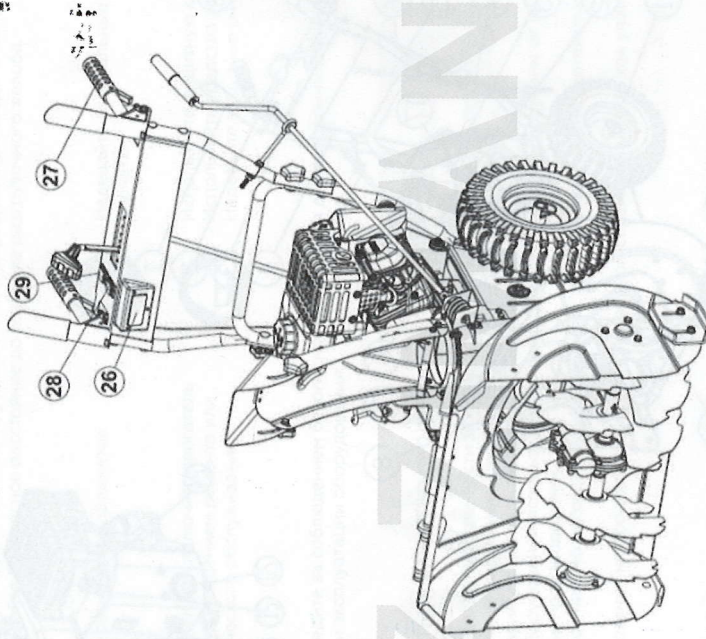

- 26. Светодиодная фара
- 27. Подогрев рукояток
- 28. Включатель светодиодной фары
- 29. Включатель подогрева рукояток

ОБОЗНАЧЕНИЕ ОПАСНОСТЕЙ

Ниже перечислены варианты обозначения опасностей, используемые в руководстве пользователя:



ОПАСНОСТЬ!

Есть риск получения ранений.



ПРЕДУПРЕЖДЕНИЕ!

Есть риск повреждения оборудования.

ПОМНИТЕ! – данная информация предназначена для облегчения пользования оборудованием.

ОСНОВНЫЕ ПРАВИЛА ТЕХНИКИ БЕЗОПАСНОСТИ

- Используйте оборудование правильно. Неправильное использование может привести к травмам или летальному исходу. Используйте оборудование только для выполнения задач, указанных в данном руководстве. Не используйте его для других задач.
- Соблюдайте инструкции, приведенные в данном руководстве. Соблюдайте рекомендации, обозначенные знаками безопасности, и правила техники безопасности. Несоблюдение правил и рекомендаций может привести к травмам, повреждению оборудования или смерти оператора.
- Не выбрасывайте данное руководство. Используйте инструкции по сборке, эксплуатации и техническому обслуживанию, приведенные в данном руководстве, для поддержания оборудования в хорошем рабочем состоянии. Используйте инструкции для правильной установки аксессуаров и приспособлений. Производите установку только одобренными производителем приспособлений и аксессуаров.
- Не используйте оборудование, если оно повреждено. Соблюдайте график технического обслуживания. Выполняйте только те работы по техническому обслуживанию, инструкции по которым приведены в данном руководстве. Все остальные работы по техническому обслуживанию должны выполняться в авторизованном сервисном центре.
- В данном руководстве не описаны все ситуации, которые могут возникнуть при использовании оборудования. Будьте осторожны и руководствуйтесь здравым смыслом. Не производите эксплуатацию оборудования и не проводите техническое обслуживание, если вы не уверены в правильности выполнения работ. Обратитесь за информацией к вашему дилеру или в авторизованный сервисный центр.
- Снимите свечной колпачок со свечи зажигания перед сборкой оборудования, хранением или проведением технического обслуживания.
- Не используйте оборудование, если оно отличается от первоначальной спецификации. Не меняйте какие-либо детали изделия без разрешения производителя. Используйте только те детали, которые одобрены производителем. Неправильное техническое обслуживание может привести к травмам или летальному исходу.
- Не вдыхайте выхлопные газы двигателя. Длительное вдыхание выхлопных газов двигателя представляет опасность для здоровья.
- Не включайте двигатель в помещении или вблизи легковоспламеняющихся материалов. Выхлопные газы горячие и могут содержать искру, которая может привести к возгоранию. Недостаточная вентиляция и приток воздуха могут привести к нанесению вреда здоровью или смерти из-за удушья или угарного газа.
- При использовании данного оборудования двигатель создает электромагнитное поле. Электромагнитное поле может привести к повреждению медицинских имплантатов. Перед началом эксплуатации оборудования проконсультируйтесь со своим лечащим врачом и производителем медицинских имплантатов.
- Не допускайте к эксплуатации оборудования детей. Не допускайте к эксплуатации оборудования лиц, не ознакомленных с инструкциями.

ПРАВИЛА ТЕХНИКИ БЕЗОПАСНОСТИ

- Всегда следите за операторами с ограниченными физическими или умственными способностями, ответственными к эксплуатации оборудования. Рядом с оборудованием всегда должен находиться ответственный взрослый.
- Храните оборудование в недоступном для детей и посторонних лиц месте.
- При эксплуатации из оборудования могут вылетать предметы и приводить к травмам. Соблюдайте инструкции по технике безопасности, чтобы снизить риск получения травмы или смерти.
- Запрещено оставлять оборудование без присмотра при работающем двигателе.
- В случае инцидентов ответственность несет оператор оборудования.
- Перед тем, как начать движение назад, оглянитесь и посмотрите вниз для предотвращения наезда на маленьких детей, животных или других препятствий, которые могут привести к падению.
- Перед использованием оборудования убедитесь, что его компоненты не повреждены.
- Перед использованием оборудования убедитесь, что вы находитесь на расстоянии не менее 15 м от других людей или животных. Убедитесь, что человек, находящийся поблизости, знает о том, что вы собираетесь использовать оборудование.
- Производите эксплуатацию оборудования в соответствии с законодательством страны.

ОБУЧЕНИЕ

- Перед началом эксплуатации оборудования внимательно прочтите, осознайте и следуйте всем инструкциям, указанным на самом оборудовании и в руководстве(ях) пользователя. Внимательно ознакомьтесь с органами управления и правилами правильного использования оборудования. Узнайте, как быстро остановить оборудование и отключить органы управления.
- Запрещено допускать детей к эксплуатации оборудования. Запрещено допускать взрослых к эксплуатации оборудования без соответствующего инструктажа и ознакомления с руководством пользователя.
- Следите за тем, чтобы в рабочей зоне не было посторонних лиц, особенно маленьких детей.
- Соблюдайте осторожность, чтобы не поскользнуться или не упасть, особенно при движении снегоочистителя задним ходом.

УКАЗАНИЯ ПО ТЕХНИКЕ БЕЗОПАСНОСТИ ПРИ ЭКСПЛУАТАЦИИ

- Не располагайте руки или ноги рядом с вращающимися компонентами или под ними. Всегда соблюдайте безопасное расстояние от разгрузочного желоба.
- Соблюдайте особую осторожность при работе на правых дорожках, пешеходных дорожках или при пересечении дорог. Будьте внимательны к скрытым опасностям или дорожному движению.
- После попадания постороннего предмета в оборудование выключите двигатель, снимите свечной колпачок со свечи зажигания, отсоедините кабель электродвигателя, тщательно осмотрите оборудование на наличие повреждений и устранили их перед повторным включением и началом эксплуатации оборудования.
- При появлении необычной вибрации, немедленно отключите двигатель и найдите причину ее появления. Вибрация, как правило, предупреждает о наличии неисправности.
- Выключайте двигатель всякий раз, когда вы покидаете место оператора, перед прочисткой корпуса шнека или deflectора желоба, а также при выполнении любых ремонтных работ, регулировок или проверок.
- При чистке, ремонте или осмотре оборудования выключите двигатель и убедитесь, что шнеки и все движущиеся части остановились. Снимите свечной колпачок со свечи зажигания и расположите его подальше от свечи для предотвращения несанкционированного включения двигателя.
- Не включайте двигатель внутри помещения, за исключением случаев включения двигателя и транспортировки оборудования в здание или из него. Откройте наружные двери; выхлопные газы опасны.
- Соблюдайте особую осторожность при работе на склонах.
- Никогда не производите эксплуатацию оборудования, если на нем не установлены и не работают соответствующие устройства безопасности.
- Никогда не направляйте deflector желоба на людей или в места, где может быть нанесен материальный ущерб. Не подпускайте к нему детей и других людей.
- Не перегружайте оборудование, пытаясь убрать снег слишком быстрыми темпами.

ПРАВИЛА ТЕХНИКИ БЕЗОПАСНОСТИ

- Никогда не производите эксплуатацию оборудования на высоких транспортных скоростях на скользкой поверхности. При движении задним ходом смотрите назад и соблюдайте осторожность.
- Отключайте привод шнеков, при транспортировке оборудования или если оно не используется.
- Используйте только приспособления и аксессуары, одобренные производителем оборудования (например, утяжелители на колесах, противовесы или кабину).
- Никогда не эксплуатируйте оборудование в условиях недостаточной видимости или при недостаточном освещении. Всегда следите за тем, чтобы твердо стоять на ногах, и крепко держитесь за ручки. Ходите; никогда не бегайте.
- Никогда не прикасайтесь к горячему двигателю или глушителю.

БЕЗОПАСНОСТЬ В РАБОЧЕЙ ЗОНЕ

- Тщательно осмотрите рабочую зону, где предполагается использовать оборудование, и удалите все доски, провода, камни и другие посторонние предметы.
- Перед включением двигателя отключите привод и переместите все рычаги управления в положение нейтралы.
- Надевайте подходящую зимнюю обувь и зимнюю одежду. Избегайте одежды свободного покроя, которая может попасть в движущиеся механизмы. Надевайте обувь, которая улучшит устойчивость на скользких поверхностях.
- Обращайтесь с топливом осторожно, оно легко воспламеняется.
- Используйте сертифицированную канистру для топлива.
- Никогда не производите заправку при работающем или горячем двигателе.
- Заправляйте топливный бак на открытом воздухе с особой осторожностью. Никогда не заправляйте топливный бак в помещении.
- Никогда не производите заправку канистры, расположенную внутри автомобиля, а также в кузове грузовика или прицепа с пластиковыми поверхностями. Перед заправкой всегда ставьте канистру на землю подальше от автомобиля.
- По возможности извлекайте снегоочиститель из грузовика или прицепа и располагайте его на земле для заправки. Если это невозможно, производите заправку снегоочистителя на прицепе с помощью переносной канистры, а не из пистолета-дозатора бензоколонки.
- Постоянно держите пистолет-дозатор в контакте с краем топливного бака или отверстия канистры до тех пор, пока заправка не будет завершена. Не используйте устройство для блокировки курка пистолета-дозатора.
- Надежно закройте крышку бензобака и вытрите пролитое топливо.
- Если топливо попало на одежду, немедленно смените одежду.
- Используйте удлинители и розетки, рекомендованные производителем, для всех агрегатов с электрическими двигателями или электрическими пусковыми двигателями.
- Регулируйте высоту корпуса шнека, чтобы очистить снег с гравийной поверхности.
- Никогда не пытайтесь выполнять какие-либо регулировки при работающем двигателе (за исключением случаев, когда это специально рекомендовано производителем).
- Всегда надевайте защитные очки или маски для глаз при эксплуатации или при выполнении регулировки или ремонта для защиты глаз от попадания посторонних предметов, которые могут вылететь из оборудования.

СРЕДСТВА ИНДИВИДУАЛЬНОЙ ЗАЩИТЫ

- При работе с оборудованием всегда используйте соответствующие средства индивидуальной защиты. Это включает, как минимум, специальную обувь с металлическим подноском, средства защиты глаз и органов слуха. Средства индивидуальной защиты не снижают риск получения травмы, но могут снизить ее степень в случае несчастного случая.
- Всегда надевайте защитные очки или средства защиты глаз во время эксплуатации устройства, а также при проведении технического обслуживания или ремонта.
 - При работе с оборудованием всегда надевайте соответствующую зимнюю одежду.
 - Во время работы с оборудованием всегда надевайте прочные ботинки, устойчивые к скольжению, с хорошей поддержкой голенистопа.

ПРАВИЛА ТЕХНИКИ БЕЗОПАСНОСТИ

- Не надевайте свободную одежду, которая может зацепиться и попасть в движущиеся механизмы.
- При необходимости используйте защитные перчатки, одобренные производителем. Например, при установке, осмотре или чистке лезвия.
- При работе с устройством всегда пользуйтесь защитными средствами для органов слуха, рекомендованными производителем. Продолжительный шум может привести к потере слуха.

УСТРОЙСТВА БЕЗОПАСНОСТИ НА ОБОРУДОВАНИИ

- Убедитесь, что вы регулярно проводите техническое обслуживание оборудования.
- Увеличивается срок службы оборудования.
- Снижается риск несчастных случаев.
- Обратитесь к дилеру или в авторизованный сервисный центр для регулярного осмотра оборудования для регулировки или ремонта.
- Не производите эксплуатацию оборудования с поврежденными устройствами безопасности. Если устройство безопасности повреждено, обратитесь в авторизованный сервисный центр.

ГЛУШИТЕЛЬ

Глушитель снижает уровень шума до минимума и отводит выхлопные газы от оператора. Не используйте оборудование, если глушитель отсутствует или неисправен. Неисправный глушитель повышает уровень шума и риск возникновения пожара.

⚠ ПРЕДУПРЕЖДЕНИЕ!

Глушитель сильно нагревается во время эксплуатации и остается горячим в течение некоторого времени после использования, а также при работе двигателя на холостых оборотах коленчатого вала. Во избежание возгорания соблюдайте осторожность при расположении оборудования вблизи легковоспламеняющихся материалов и/или паров.

ПРАВИЛА ТЕХНИКИ БЕЗОПАСНОСТИ ПРИ ИСПОЛЬЗОВАНИИ ТОПЛИВА

⚠ ВНИМАНИЕ!

Перед началом эксплуатации оборудования ознакомьтесь с приведенными ниже правилами техники безопасности.

- Не включайте двигатель, если на нем есть топливо или моторное масло. Удалите остатки топлива/масла и дайте поверхности двигателя или оборудования высохнуть.
- Если пролили топливо на одежду, немедленно смените ее.
- Не допускайте попадания топлива на кожу, это может привести к травмам. Если топливо попало на кожу, промойте ее водой с мылом.
- Не включайте устройство, если на нем есть утечки. Регулярно проверяйте двигатель на наличие утечек.
- Будьте осторожны с топливом. Топливо легко воспламеняется, а его пары взрывоопасны и могут привести к травмам или летальному исходу.
- Не вдыхайте пары топлива, это может привести к травмам. Убедитесь в наличии достаточного воздушного потока.
- Не курите вблизи топлива или двигателя.
- Не кладите рядом с топливом или двигателем теплые предметы.
- Не производите заправку топливом при работающем двигателе.
- Перед заправкой убедитесь, что двигатель остыл.
- Перед заправкой медленно откройте крышку топливного бака и осторожно сбросьте давление.
- Не производите заправку топливного бака в закрытом помещении. Недостаточный поток воздуха может привести к травмам или смерти из-за удушья или угарного газа.
- Полностью затяните крышку топливного бака. Если крышка топливного бака не затянута плотно, существует опасность возгорания.

ПРАВИЛА ТЕХНИКИ БЕЗОПАСНОСТИ

- Переместите оборудование минимум на 3 м от места заправки топливного бака перед включением двигателя.
- Не заполняйте топливный бак полностью. При нагревании топливо расширяется. В верхней части топливного бака должно быть свободное пространство.

ПРЕДУПРЕЖДЕНИЕ О ХИМИЧЕСКОЙ ОПАСНОСТИ

⚠ ВНИМАНИЕ!

Выхлопные газы двигателя данного оборудования содержат химические вещества, которые могут вызвать рак, врожденные дефекты и другие нарушения репродуктивной функции.

ПРАВИЛА ТЕХНИКИ БЕЗОПАСНОСТИ ПРИ ТЕХНИЧЕСКОМ ОБСЛУЖИВАНИИ

⚠ ВНИМАНИЕ!

Перед началом эксплуатации оборудования ознакомьтесь с приведенными ниже правилами техники безопасности.

- Выхлопные газы двигателя содержат монооксид углерода – ядовитый и очень опасный газ без запаха. Не производите включение двигателя в помещении или в замкнутых пространствах.
- Перед проведением технического обслуживания оборудования заглушите двигатель и снимите свечной колпачок со свечи зажигания.
- При проведении технического обслуживания шнека наденьте защитные перчатки. Края шнека очень острые, и от них легко можно порезаться.
- Аксессуары и приспособления к оборудованию, которые не одобрены производителем, могут привести к серьезным травмам или летальному исходу. Не вносите изменения в оборудование. Всегда используйте аксессуары, одобренные производителем.
- При неправильном и нерегулярном техническом обслуживании повышается риск получения травм и повреждения оборудования.
- Выполняйте техническое обслуживание только в соответствии с инструкциями, приведенными в данном руководстве пользователя. Все остальные виды технического обслуживания должны выполняться в авторизованном сервисном центре.
- Регулярно проводите техническое обслуживание оборудования в авторизованном сервисном центре.
- Заменяйте поврежденные, изношенные или сломанные компоненты.



ВНИМАНИЕ!

Внимательно изучите правила техники безопасности перед сборкой оборудования.

1. СБОРКА РУКОЯТКИ

Установите нижнюю рукоятку и закрепите ее с помощью 4 болтов M8x20, вставленных в два отверстия с обеих сторон корпуса.

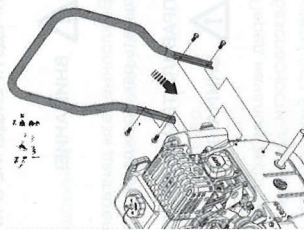

Установите верхнюю рукоятку с панелью управления и закрепите ее с помощью 4 гаек-барашков и болтов M8x45.

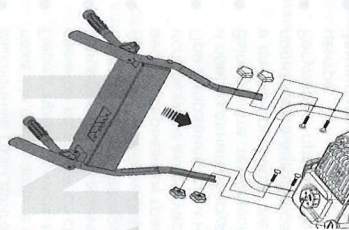

2. УСТАНОВКА КОЛЕС

Установите правое и левое колеса на вал и зафиксируйте 2 штифтами со шплинтами.

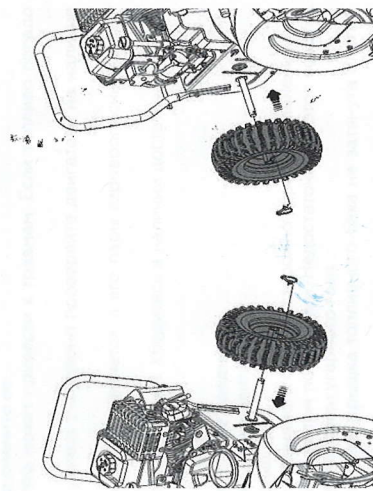

3. УСТАНОВКА РАЗГРУЗОЧНОГО ЖЕЛОБА.

Установите разгрузочный желоб на посадочное место и закрепите с помощью 3 болтов M6x12 и гайками M6.

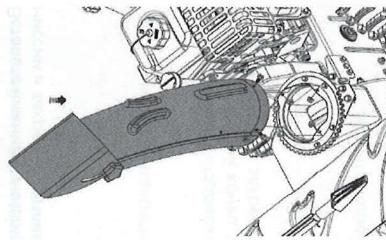

4. УСТАНОВКА РЫЧАГА ПОВОРОТА РАЗГРУЗОЧНОГО ЖЕЛОБА

Установите рычаг на червячную шестерню и закрепите его с помощью шплинта.

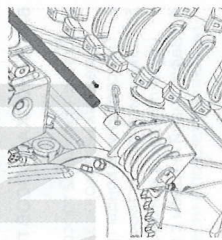

Установите держатель рычага поворота разгрузочного желоба на верхней рукоятке управления с левой стороны и закрепите с помощью 1 болта M8, 1 гайки M8 и 2 шайб.

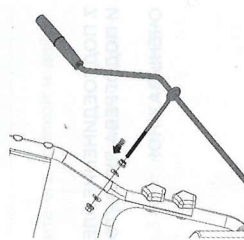

ZIMANI

СБОРКА

5. УСТАНОВКА ТЯГИ РЫЧАГА ПЕРЕКЛЮЧЕНИЯ ПЕРЕДАЧ

Вставьте нижний конец тяги рычага переключения передач в корпус трансмиссии и закрепите шплинтом.

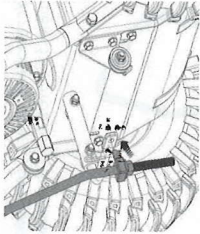

Вставьте верхний конец тяги рычага переключения передач в отверстие корпуса рычага и закрепите шплинтом.

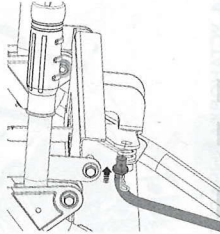

6. УСТАНОВКА ТРОСОВ ПРИВОДА ШНЕКА И КОЛЕС

1. Вставьте концы 2 тросов в отверстия правого и левого рычагов, расположенных на рукоятках.
2. Подсоедините концы тросов к резьбовым частям тросов.
3. Закрутите концы тросов в резьбовой части до тех пор, пока верхняя часть латунной контргайки не совпадет с отметкой на резьбовой части.
4. Зафиксируйте тросы с помощью латунной контргайки.

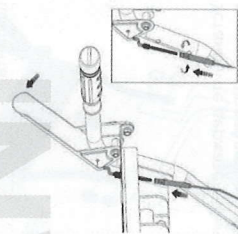

7. ПОДСОЕДИНЕНИЕ ЭЛЕКТРИЧЕСКОЙ ПРОВОДКИ СВЕТОДИОДНОЙ ФАРЫ И ПОДОГРЕВА РУКОЯТОК

ОЧЕНЬ ВАЖНО!

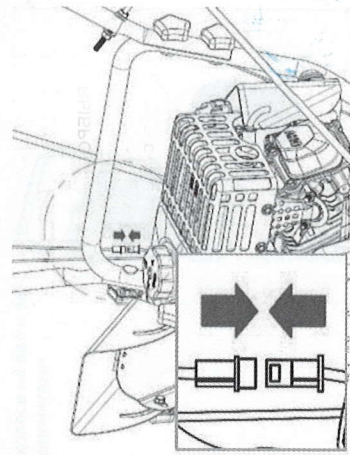

14

ZIMANI

ЭКСПЛУАТАЦИЯ

⚠ ВНИМАНИЕ!

Перед началом эксплуатации необходимо внимательно прочитать и изучить правила техники безопасности и инструкции по эксплуатации, описанные в данном руководстве пользователя.

ПЕРЕД НАЧАЛОМ ЭКСПЛУАТАЦИИ ОБОРУДОВАНИЯ

- Следите за тем, чтобы в рабочей зоне не было людей и животных.
- Проводите ежедневное техническое обслуживание. Смотрите график интервалов технического обслуживания.
- Убедитесь, что свечной колпачок плотно установлен на свече зажигания.
- При необходимости долийте моторное масло или бензин. Обратитесь к руководству пользователя по эксплуатации двигателя.

ПРОВЕРКА УРОВНЯ МОТОРНОГО МАСЛА В ДВИГАТЕЛЕ

⚠ ВНИМАНИЕ!

Не вращайте шупл при проверке уровня моторного масла. Не заливайте масло выше отметки.

1. Выкрутите крышку и протрите шупл. Смотрите расположение шупла.
2. Долейте моторное масло до верхней отметки на шупле. Регулярно проверяйте уровень моторного масла с помощью шупла.
3. Установите на место крышку заливной горловины.

ЗАПРАВКА ТОПЛИВНОГО БАКА

По возможности используйте бензин с низким уровнем выбросов.

⚠ ВНИМАНИЕ!

Не используйте бензин с октановым числом менее 90 единиц. Это может привести к повреждению двигателя.

1. Плавное откройте крышку топливного бака, чтобы сбросить давление.
2. Медленно залейте бензин в топливный бак. Если пролили топливо, вытрите его тряпкой и дайте остаткам топлива высохнуть.
3. Очистите область вокруг заливной горловины топливного бака.
4. Плотно закрутите крышку топливного бака. Если крышка топливного бака не будет закручена, существует опасность возгорания.
5. Перед включением двигателя переместите оборудование минимум на 3 м от места заправки топливного бака.

ОТРЕГУЛИРУЙТЕ НАПРАВЛЕНИЕ ВЫБРОСА СНЕГА

Направление выброса снега можно изменить с помощью рычага поворота разгрузочного желоба, установленного с левой стороны рукоятки.

1. Вращайте рукоятку рычага поворота направляющего желоба, чтобы задать направление выброса снега.

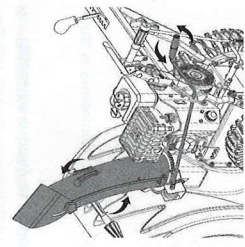

15

2. С помощью изменения наклона вверх или вниз дефлектора желоба отрегулируйте расстояние выброса снега.

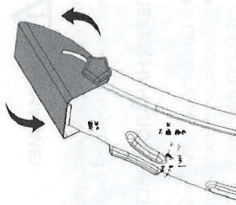

ВКЛЮЧЕНИЕ ДВИГАТЕЛЯ

1. Отключите привод колес. Переместите рычаг переключения передач в положение 1-й передачи и переключите клавишу включения в положение ON.

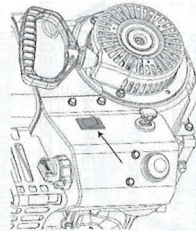

2. Откройте топливный краник, повернув переключатель.

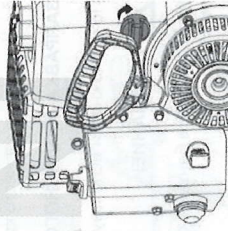

3. Поверните регулятор управления положением воздушной заслонки в положение CLOSE.

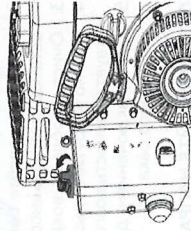

4. Вдавите кнопку включения для установки в положение RUN.

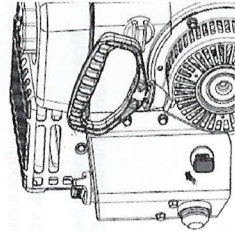

5. Нажмите на пайпер 1–3 раза для подкачки топлива.

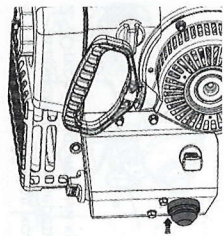

6. Обхватите и потяните за рукоятку ручного стартера.

⚠ ВНИМАНИЕ!

Не отпускайте резко рукоятку ручного стартера. Плавно верните рукоятку к стартеру для правильного скручивания шнура стартера.

ПОМНИТЕ! Если ручной стартер замерз, то плавно потяните за рукоятку настолько насколько это возможно и затем отпустите рукоятку. Если двигатель не включился, то повторите процедуру или используйте электро-стартер.

7. Дайте двигателю поработать в течение 30–40 секунд на холостых оборотах коленчатого вала двигателя прежде, чем приступить к уборке снега.

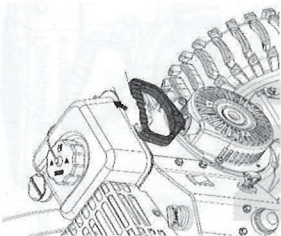

8. Как только двигатель прогреется плавно переместите регулятор управления положением воздушной заслонки в положение OPEN.

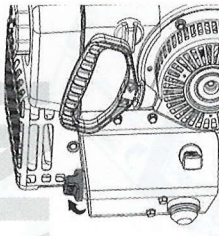

ВКЛЮЧЕНИЕ ДВИГАТЕЛЯ С ЭЛЕКТРОСТАРТЕРОМ (ОПЦИЯ)

⚠ ВНИМАНИЕ!

Снегоочиститель оснащен электростартером переменного тока напряжением 220 В. Не используйте электростартер, если в вашем доме заземленной сети переменного тока напряжением 220 В. Иначе это может привести к серьезным травмам персонала или повреждению оборудования. Электростартер оснащен трехпроводной вилкой питания и рассчитан на использование 220 В переменного тока бытового назначения. Убедитесь, что в вашем доме установлена система переменного тока напряжением 220 вольт с заземлением. Если вы не уверены, проконсультируйтесь с квалифицированным электриком.

ПОМНИТЕ! Используйте удлинительный кабель, рекомендованный для наружного применения и длиной не более 15 м.

1. Отключите привод колес. Переместите рычаг переключения передач в положение 1-й передачи.
2. Откройте топливный краник, повернув переключатель.

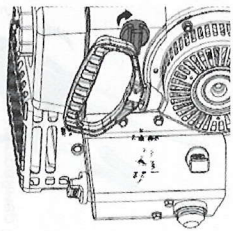

3. Поверните регулятор управления положением воздушной заслонки в положение CLOSE.

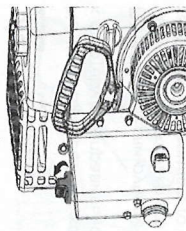

4. Вдавите кнопку включения для установки в положение RUN.

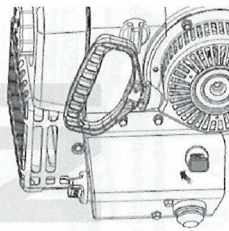

5. Нажмите на праймер 1–3 раза для подкачки топлива. Используйте насос подкачки для включения холодного двигателя в холодное время года.

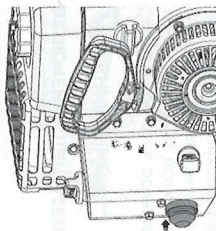

6. Подсоедините снегоочиститель к сети.

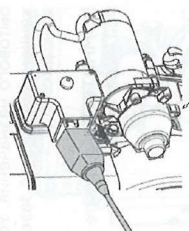

7. Нажмите и удерживайте кнопку старта на блоке управления в течение 5 секунд.
8. Если двигатель не включился, то подождите 5 секунд, затем снова нажмите на кнопку старта.

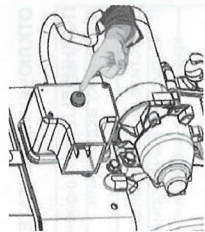

ВНИМАНИЕ!

Не повторяйте попытки включения двигателя более 10 раз подряд. После 10 попыток подождите 40 минут перед следующей попыткой.

9. Дайте двигателю поработать в течение 30–40 секунд на холостых оборотах коленчатого вала двигателя прежде, чем приступить к уборке снега.
10. Как только двигатель прогреется плавно переместите регулятор управления положением воздушной заслонки в положение OPEN.

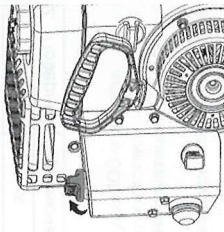

ЭКСПЛУАТАЦИЯ СНЕГООЧИСТИТЕЛЯ

1. Включите привод шнека, прижав рычаг привода к рукоятке, для начала выброса снега.

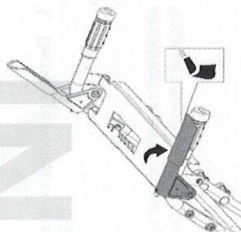

2. Переместите рычаг переключения передач влево для начала движения вперед. Для включения заднего хода необходимо переместить рычаг переключения передач вправо.

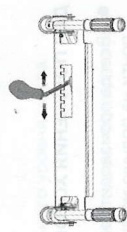

3. С помощью рычага на правой рукоятке включается привод колес.
4. Включите привод колес, прижав рычаг к правой рукоятке управления. В зависимости от положения рычага переключения передач снегоочиститель начнет движение вперед или задним ходом.

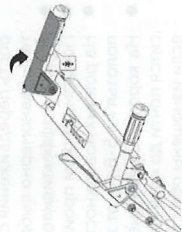

ОТКЛЮЧЕНИЕ ДВИГАТЕЛЯ

ПОМНИТЕ! Для отключения двигателя в экстренной ситуации вытяните назад кнопку включения.

Отпустите рычаг привода колес для остановки снегоочистителя.

1. Отпустите рычаг привода шнека для отключения привода шнека и прекращения выброса снега.

2. Поверните переключатель топливного краника в положение OFF.

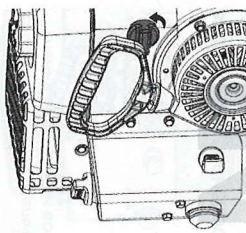
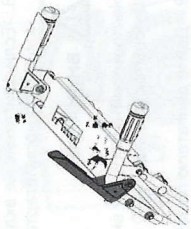

3. Вытяните назад кнопку включения.

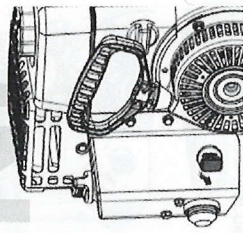

ДЛЯ ПОЛУЧЕНИЯ ХОРОШЕГО РЕЗУЛЬТАТА

- Всегда производите эксплуатацию снегоочистителя при работе двигателя на полную мощность или почти на полную мощность.
- Всегда регулируйте скорость вращения шнека в зависимости от состояния снега и регулируйте скорость передвижения с помощью рычага переключения передач. Следите за тем, чтобы снегоочиститель равномерно выбрасывал снег.
- Проще и эффективнее убирать снег сразу после его выпадения.
- По возможности производите выброс снега с подветренной стороны.
- На ровных поверхностях, например, на асфальтированных дорогах, приподнимайте направляющие полозья на 5-6 мм от земли.
- На корпусе шнека снегоочистителя установлен двусторонний скребок. Когда одна сторона изношена почти до края корпуса, переверните его. Произведите замену скребка, если он поврежден или если изношены обе стороны.
- Не снимайте разгрузочный желоб, если он засорен.
- Если снегоочиститель не продвигается вперед из-за непредвиденных обстоятельств, немедленно отпустите рычаги привода или переместите кнопку включения в положение OFF.

ГРАФИК ПРОВЕДЕНИЯ ТЕХНИЧЕСКОГО ОБСЛУЖИВАНИЯ

ПРОЦЕДУРА	ЕЖЕДНЕВНО	20 ч	50 ч	100 ч
Проверка затяжки гаек и болтов	X			
Проверка уровня моторного масла	X			
Замена моторного масла ¹		X	X	X
Проверка наличия утечек масла и топлива	X			
Удаление засорений, предметов из шнека	X			
Проверка накачки колес ²			X	
Проверка и замена свечи зажигания ³				X

1: замените моторное масло после первых 20 ч, 50 ч, 100 ч работы и затем каждые 100 ч работы.

2: обратитесь к техническим характеристикам для правильного давления накачки колес.

3: проводите проверку и чистку свечи зажигания каждый год перед началом эксплуатации.

ПОМНИТЕ! Нет необходимости добавлять смазку или проводить другие процедуры по техническому обслуживанию редуктора.

ПРОВЕДЕНИЕ ОБЩЕГО ОСМОТРА

Проверьте затяжку всех гаек и болтов крепления.

ПРОВЕРКА УРОВНЯ МОТОРНОГО МАСЛА

⚠ ПРЕДУПРЕЖДЕНИЕ!

Эксплуатация двигателя при уровне моторного масла ниже минимально допустимого может привести к повреждению компонентов двигателя. Производите проверку уровня моторного масла перед каждой эксплуатацией снегоочистителя.

1. Установите снегоочиститель на ровную поверхность.
2. Выкрутите крышку/щуп.
3. Протрите щуп.
4. Полностью вставьте щуп в заливную горловину для определения правильного уровня масла.
5. Вытяните щуп.
6. Проверьте уровень моторного масла на щупе.
7. Если уровень масла низкий, то долейте моторное масло до нужного уровня и снова проверьте уровень.

ЗАМЕНА МОТОРНОГО МАСЛА

Дайте двигателю поработать несколько минут для прогрева масла. Теплое моторное масло сливается лучше и содержит больше загрязнений.

⚠ ВНИМАНИЕ!

Моторное масло горячее. Избегайте попадания моторного масла на кожу.

1. Установите снегоочиститель на ровную поверхность
2. Дайте двигателю поработать до полной выработки бензина.
3. Извлеките ключ зажигания.

4. Установите поддон под сливную пробку.
5. Выкрутите сливную пробку и слейте отработанное масло в поддон.
6. Установите снегоочиститель назад в рабочее положение.
7. Установите на место сливную пробку и плотно затяните ее вручную.
8. Залейте новое моторное масло, обратитесь к руководству пользователя по эксплуатации двигателя.

ПРОВЕРКА СВЕЧИ ЗАЖИГАНИЯ



ВНИМАНИЕ!

Используйте только рекомендованный тип свечи зажигания. Иначе может произойти повреждение двигателя.

- Проверьте состояние свечи зажигания, если двигатель не развивает мощность, появился проблемное включение двигателя или он неравномерно работает на холостых оборотах коленчатого вала.
- Для снижения риска нежелательного скопления нагара на электродах свечи следуйте инструкции:
 - а) убедитесь, что холостые обороты коленчатого вала двигателя правильно отрегулированы.
 - б) убедитесь, что используете качественное топливо рекомендованного типа.
 - в) убедитесь, что воздушный фильтр чистый.
- Если свеча зажигания засорилась, то почистите ее и проверьте зазор электродов. Обратитесь к техническим характеристикам.
- При необходимости замените свечу зажигания.

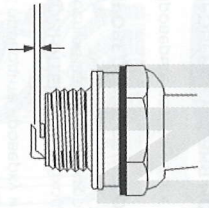

ПРОВЕРКА ШНЕКОВ И СКРЕБКА

1. Перед каждым использованием проверьте шнеки и скребок на предмет износа.
2. Если край скребка изношен, переверните его. Если скребок имеет повреждения или изношен с обеих сторон, замените его.
3. Если кромки шнеков изношены, обратитесь в авторизованный сервисный центр для их замены.

РЕГУЛИРОВКА ПОЛОЗЬЕВ

Полозья предотвращают повреждение нижней части снегоочистителя. Отрегулируйте полозья (А), если контргайка (В) ослабла или полозья находятся на неправильном расстоянии от земли. При стандартной установке регулировка не требуется.

1. Ослабьте контргайку
2. Переместите полозья вверх или вниз.



ВНИМАНИЕ!

Следите за тем, чтобы гравий и камни не попали внутрь снегоочистителя. Предметы, вылетающие с высокой скоростью, могут привести к травмам.

3. Затяните контргайку (В).

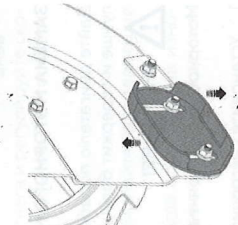

ЗАМЕНА СРЕЗНОГО БОЛТА

Срезной болт защищает снегоочиститель от серьезных повреждений. Он срезается при попадании предмета в движущиеся механизмы снегоочистителя.

1. Если произойдет срез болта, то отключите двигатель.
2. Установите новый болт и новую шпильку.

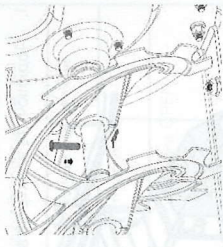

ОСМОТР ШИН

- Не допускайте попадания на шины топлива, масла и химикатов для предотвращения повреждения резины.
- Следите за тем, чтобы не наезжать на пни, камни, выбоины, острые предметы и другие препятствия, которые могут повредить шины.
- Поддерживайте правильное давление в шинах, см. технические характеристики

ЧИСТКА ЗАСОРИВШЕГОСЯ РАЗГРУЗОЧНОГО ЖЕЛОБА

Не производите чистку разгрузочного желоба до выполнения следующих операций.

1. Одновременно отпустите рычаги привода шнека и колес.
2. Подождите 10 секунд, чтобы убедиться, что шнеки не вращаются.
3. Выключите двигатель.
4. Используйте лопатку для чистки, чтобы удалить засор.



ВНИМАНИЕ!

Не располагайте руки внутри разгрузочного желоба и корпуса шнека.

ЧИСТКА СНЕГООЧИСТИТЕЛЯ

- Протирайте пластиковые детали чистой и сухой тканью.
- Не используйте для очистки оборудования мойку высокого давления.
- Не направляйте струю воды непосредственно на двигатель.
- Используйте щетку для удаления листьев, травы и грязи.

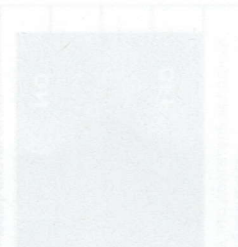

ОПЦИИ ДЛЯ СНЕГООЧИСТИТЕЛЯ

1. ЭЛЕКТРОСТАРТЕР ДВИГАТЕЛЯ

1. Подключите электростартер к сети.

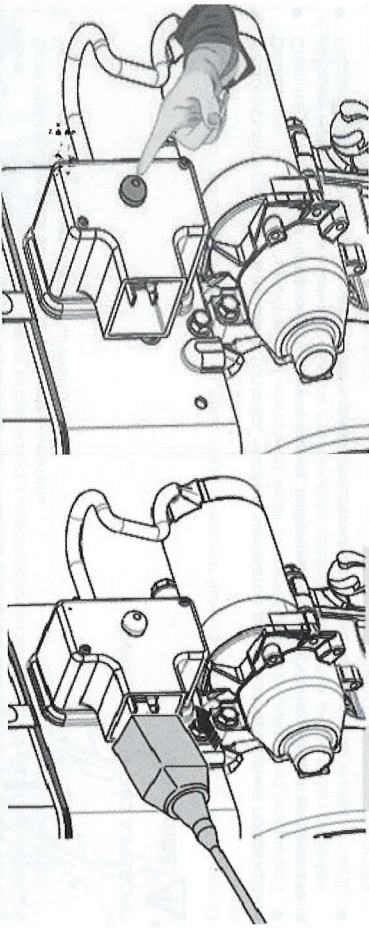

2. ВКЛЮЧАТЕЛИ СВЕТОДИОДНОЙ ФАРЫ И ПОДОГРЕВА РУКОЯТОК НА ПАНЕЛИ УПРАВЛЕНИЯ.

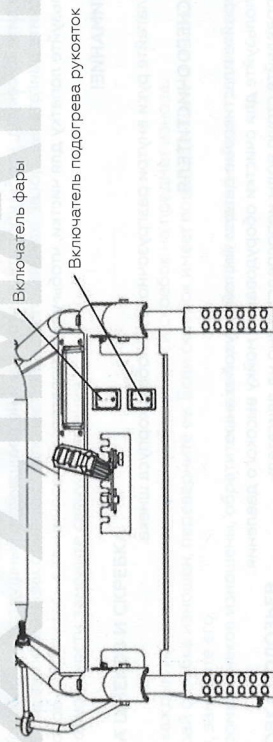

Включатель фары

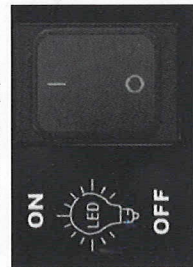

Включатель подогрева рукояток

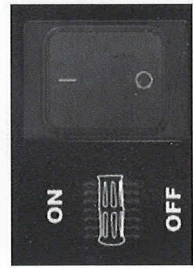

ВОЗМОЖНЫЕ ПРИЧИНЫ НЕИСПРАВНОСТЕЙ

ПРОБЛЕМА	ВОЗМОЖНАЯ ПРИЧИНА	УСТРАНЕНИЕ ПРОБЛЕМЫ	
Двигатель не включается	Не вставлен ключ безопасности зажигания	Вставьте ключ безопасности	
	Закончился бензин	Заправьте топливный бак свежим бензином	
	Переключатель включения в положении OFF	Переключите в положение ON	
	Переключатель регулировки положения дроссельной заслонки в положении CLOSE	Поверните в положение OPEN	
	Не было нажатий на пуск	Нажмите	
	Залила свеча зажигания	Подождите несколько минут перед следующей попыткой включения двигателя. Не нажимайте на пуск. Произведите включение двигателя при положении воздушной заслонки в положении CLOSE	
	Не установлен колпачок на свечу зажигания	Установите свечной колпачок на свечу	
	Неисправна свеча зажигания	Замените свечу зажигания	
	Наличие воды в бензине или слишком старый бензин	Слейте бензин из бака и карбюратора. Залейте свежий чистый бензин	
	Наличие паров в топливном баке	Проверьте, что все топливные провода находятся ниже уровня топливного бака. Топливо должно продвигаться все время вниз от топливного бака к карбюратору	
	Другие причины	Проверьте соблюдение процедуры включения, описанные в данном руководстве пользователя	
	Снижение мощности	Топливный кран (если установлен) в положении CLOSE	Поверните топливный кран в положение OPEN
		Переключатель положения дроссельной заслонки в положении STOP	Поверните переключатель положения дроссельной заслонки в положение FAST
Не установлен колпачок на свечу зажигания		Установите свечной колпачок на свечу	
Необходимо перебросить слишком много снега		Снизьте скорость передвижения и ширину захвата	
Крышка топливного бака покрыта снегом или льдом		Удалите снег или лед с крышки или вокруг нее.	
Глушитель загрязнен или заблокирован		Почистите или замените глушитель	
Недостаточная длина троса		Отрегулируйте длину троса	
Глушитель заблокирован		Проверьте что двигатель холодный. Устраните блокировку	
Заблокирована подача воздуха в карбюратор		Проверьте, что двигатель холодный. Устраните блокировку	

ВОЗМОЖНЫЕ ПРИЧИНЫ НЕИСПРАВНОСТЕЙ

ПРОБЛЕМА	ВОЗМОЖНАЯ ПРИЧИНА	УСТРАНЕНИЕ ПРОБЛЕМЫ
Неравномерная работа двигателя	Переключатель положения дроссельной заслонки в положении OPEN Топливопровод заблокирован Наличие воды в бензине или слишком старый бензин Необходимо заменить карбюратор	Поверните переключатель положения дроссельной заслонки в положение CLOSE Почистите топливopвод Слейте бензин из бака карбюратора. Залейте свежий чистый бензин Обратитесь в авторизованный сервисный центр.
Повышенная вибрация/движение рукояток	Вытянулся приводной ремень шнека Ослабли крепления. Повреждены шнеки Рукоятки неправильно установлены	Замените приводной ремень Проверьте и затяните все крепления. Замените поврежденные компоненты. Если вибрация осталась, то обратитесь в авторизованный сервисный центр
Рукоятка ручного стартера туго вытягивается	Ослабли гайки регулировки рычагов Рукоятка ручного стартера примерзла	Затяните гайки Плавно потяните за рукоятку настолько насколько это возможно и затем отпустите рукоятку. Если двигатель не включился, то повторите процедуру или используйте электростартер
Ослабление привода колес / снижение скорости передвижения	Шнур стартера наматался на другие компоненты Ремень проскальзывает	Шнур стартера не должен касаться других компонентов или тротуара Отрегулируйте трос. Отрегулируйте натяжение ремня
Снижение выброса снега	Приводной ремень изношен Приводной ремень соскочил со шкива Засорился разгрузочный желоб Попадание предмета в шнеки Произошел срез срезного болта Скопление большого количества снега и льда на компонентах Изношен привод колес	Проверьте/замените ремень Проверьте/установите ремень Прочистите разгрузочный желоб Удалите предмет из шнеков Замените срезной болт Удалите снег и лед Обратитесь в авторизованный сервисный центр
Шнек не вращается после отпущения рукоятки	Не совпадает приводной ремень Не совпадает разгрузочный желоб	Отрегулируйте приводной ремень Отрегулируйте разгрузочный желоб
Фара не включается (если установлена)	Двигатель выключен Ослабло соединение Перегорела лампочка	Включите двигатель Проверьте подключение к электрoпроводке двигателя Замените модуль целиком. Отдельно лампочки не меняются
Трудно вращается рычаг поворота разгрузочного желоба	Скопление загрязнений на механизме поворота желоба. Тросы перегнулись или повредились	Почистите внешние компоненты механизма вращения Проверьте состояние тросов, замените их при необходимости

ВОЗМОЖНЫЕ ПРИЧИНЫ НЕИСПРАВНОСТЕЙ

ПРОБЛЕМА	ВОЗМОЖНАЯ ПРИЧИНА	УСТРАНЕНИЕ ПРОБЛЕМЫ
Снегоочиститель поворачивает на одну сторону	Разное давление накачки колес	Отрегулируйте давление накачки колес
	Снегоочиститель передвигается только одним колесом	Проверьте шпильки колес
	Полозья отрегулированы на разную высоту	Отрегулируйте высоту

ТРАНСПОРТИРОВКА, ХРАНЕНИЕ, УТИЛИЗАЦИЯ

ТРАНСПОРТИРОВКА И ХРАНЕНИЕ

- При хранении и транспортировке снегоочистителя и топлива убедитесь в отсутствии утечек или испарений. Искры или открытое пламя, например, от электроприборов или бойлеров, могут привести к возгоранию.
- Для хранения и транспортировки топлива всегда используйте аккредитованные канистры.
- Перед длительным хранением снегоочистителя слейте бензин из топливного бака.
- Если в корпусе карбюратора имеется сливная пробка, слейте топливо из карбюратора, прежде чем оставить снегоочиститель на длительное хранение.
- Надежно закрепите снегоочиститель во время транспортировки для предотвращения повреждений и несчастных случаев.
- Храните снегоочиститель в закрытом и недоступном для детей месте.
- Храните снегоочиститель в сухом и отапливаемом помещении.

УТИЛИЗАЦИЯ

- Соблюдайте законодательство по утилизации и применимые нормативные акты.
- Утилизируйте все химические жидкости, такие как моторное масло или топливо, в соответствующем месте утилизации.
- Если снегоочиститель больше не используется, сдайте его на переработку.

ТЕХНИЧЕСКИЕ ХАРАКТЕРИСТИКИ

ПОКАЗАТЕЛЬ	
Объем топливного бака и тип топлива	2,3 л неэтилированного бензина
Тип моторного масла (API SJ-SN)	SAE 5W30 (-30°C до 0°C)
Объем моторного масла	0,6 л
Свеча зажигания	Torch F6RTC (12-14Нм)
Зазор электродов	0,7-0,8 мм
Давление накачки колес	150 кПа

ZIMANI

ВОПРОСЫ И ОТВЕТЫ НА ВОПРОСЫ

Вопрос	Ответ
1. Каковы основные задачи службы безопасности предприятия?	1. Обеспечение безопасности персонала, имущества и информации предприятия.
2. Какие виды преступлений чаще всего совершаются в отношении предприятий?	2. Кражи, хищения, мошенничество, незаконное использование информации.
3. Какими методами можно выявить угрозы безопасности?	3. Проведение регулярных проверок, мониторинг ситуации, информирование персонала.
4. Какие меры профилактики можно принять для предотвращения преступлений?	4. Внедрение систем безопасности, обучение персонала, ограничение доступа к информации.
5. Как действовать в случае обнаружения угрозы?	5. Немедленно сообщить в правоохранительные органы и руководству предприятия.
6. Какие документы должны быть разработаны для обеспечения безопасности?	6. Политика безопасности, инструкции, регламенты, планы действий в чрезвычайных ситуациях.
7. Как обеспечить безопасность информации?	7. Использование надежных средств защиты информации, ограничение доступа к данным.
8. Как обеспечить безопасность персонала?	8. Проведение инструктажей, обучение, обеспечение средствами индивидуальной защиты.
9. Как обеспечить безопасность имущества?	9. Установка систем охранно-пожарной сигнализации, видеонаблюдения, укрепление помещений.
10. Как обеспечить безопасность в чрезвычайных ситуациях?	10. Проведение тренировок, разработка планов эвакуации, обеспечение средствами связи.

ZIMANI

Импортер: ООО «ЛР-Авто» Россия, Московская область, 86-й км МКАД, ТЦ «Планета Железяка»