

FSE 60, 71, 81

STIHL



2 - 21	Gebrauchsanleitung
21 - 39	Instruction Manual
39 - 59	Manual de instrucciones
59 - 76	Skötselansvisning
76 - 94	Käyttöohje
94 - 112	Betjeningsvejledning
112 - 129	Bruksanvisning
129 - 148	Návod k použití
148 - 167	Használati utasítás
167 - 187	Instruções de serviço
187 - 209	Инструкция по эксплуатации
209 - 229	Instrukcja użytkowania
229 - 251	Ръководство за употреба
251 - 270	Instrucțiuni de utilizare



Inhaltsverzeichnis

1	Zu dieser Gebrauchsanleitung.....	2
2	Sicherheitshinweise und Arbeitstechnik.....	2
3	Anwendung.....	7
4	Zulässige Kombinationen von Schneidwerkzeug, Schutz, Griff, Traggurt.....	8
5	Schaft montieren.....	9
6	Rundumgriff anbauen.....	9
7	Schutzvorrichtungen anbauen.....	9
8	Schneidwerkzeug anbauen.....	10
9	Stützrad anbauen.....	11
10	Gerät zum Kantenschneider umbauen.....	11
11	Gerät elektrisch anschließen.....	12
12	Traggurt anlegen.....	12
13	Gerät einschalten.....	13
14	Gerät ausschalten.....	13
15	Überlastschutz.....	13
16	Gerät aufbewahren.....	13
17	Mähkopf warten.....	13
18	Wartungs- und Pflegehinweise.....	14
19	Verschleiß minimieren und Schäden vermeiden.....	15
20	Wichtige Bauteile.....	15
21	Technische Daten.....	16
22	Reparaturhinweise.....	16
23	Entsorgung.....	17
24	EU-Konformitätserklärung.....	17
25	Anschriften.....	17
26	Allgemeine Sicherheitshinweise für Elektrowerkzeuge.....	18

1 Zu dieser Gebrauchsanleitung

1.1 Bildsymbole

Sämtliche Bildsymbole, die auf dem Gerät angebracht sind, sind in dieser Gebrauchsanleitung erklärt.

1.2 Kennzeichnung von Textabschnitten

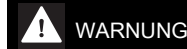

WARNUNG

Warnung vor Unfall- und Verletzungsgefahr für Personen sowie vor schwerwiegenden Sachschäden.

HINWEIS

Warnung vor Beschädigung des Gerätes oder einzelner Bauteile.

1.3 Technische Weiterentwicklung

STIHL arbeitet ständig an der Weiterentwicklung sämtlicher Maschinen und Geräte; Änderungen des Lieferumfanges in Form, Technik und Ausstattung müssen wir uns deshalb vorbehalten.

Aus Angaben und Abbildungen dieser Gebrauchsanleitung können deshalb keine Ansprüche abgeleitet werden.

2 Sicherheitshinweise und Arbeitstechnik



Besondere Sicherheitsmaßnahmen sind beim Arbeiten mit diesem Gerät nötig, weil mit sehr hoher Drehzahl des Schneidwerkzeugs und mit elektrischem Strom gearbeitet wird.



Die gesamte Gebrauchsanleitung vor der ersten Inbetriebnahme aufmerksam lesen und für späteren Gebrauch sicher aufbewahren. Nichtbeachten der Gebrauchsanleitung kann lebensgefährlich sein.

Länderbezogene Sicherheitsvorschriften, z. B. von Berufsgenossenschaften, Sozialkassen, Behörden für Arbeitsschutz und anderen beachten.

Wer zum ersten Mal mit dem Gerät arbeitet: Vom Verkäufer oder von einem anderen Fachkundigen erklären lassen, wie man damit sicher umgeht – oder an einem Fachlehrgang teilnehmen.

Minderjährige dürfen nicht mit dem Gerät arbeiten – ausgenommen Jugendliche über 16 Jahre, die unter Aufsicht ausgebildet werden.

Kinder, Tiere und Zuschauer fern halten.

Wird das Gerät nicht benutzt, ist es so abzustellen, dass niemand gefährdet wird. Gerät vor unbefugtem Zugriff sichern, Netzstecker ziehen.

Der Benutzer ist verantwortlich für Unfälle oder Gefahren, die gegenüber anderen Personen oder deren Eigentum auftreten.

Gerät nur an Personen weitergeben oder ausleihen, die mit diesem Modell und seiner Handhabung vertraut sind – und stets die Gebrauchsanleitung mitgeben.

Personen, die aufgrund eingeschränkter physischer, sensorischer oder geistiger Fähigkeit nicht in der Lage sind, das Gerät sicher zu bedienen, dürfen nur unter Aufsicht oder nach Anweisung durch eine verantwortliche Person damit arbeiten.

Der Einsatz Schall emittierender Geräte kann durch nationale wie auch örtliche, lokale Vorschriften zeitlich begrenzt sein.

Vor jedem Arbeitsbeginn Gerät auf vorschriftsmäßigen Zustand prüfen. Besonders auf Anschlussleitung, Netzstecker und Sicherheitseinrichtungen achten.

Anschlussleitung nicht zum Ziehen oder Transportieren des Gerätes verwenden.

Vor allen Arbeiten am Gerät, z. B. Reinigung, Wartung, Austausch von Teilen – **Netzstecker ziehen!**

Der Schutz des Gerätes kann den Benutzer nicht vor allen Gegenständen (Steine, Glas, Draht usw.) schützen, die vom Schneidwerkzeug weggeschleudert werden. Diese Gegenstände können irgendwo abprallen und dann den Benutzer treffen.

Zur Reinigung des Gerätes keine Hochdruckreiner verwenden. Der harte Wasserstrahl kann Teile des Gerätes beschädigen.

Gerät nicht mit Wasser abspritzen.

2.1 Körperliche Eignung

Wer mit dem Gerät arbeitet, muss ausgeruht, gesund und in guter Verfassung sein.

Wer sich aus gesundheitlichen Gründen nicht anstrengen darf, sollte seinen Arzt fragen, ob die Arbeit mit dem Gerät möglich ist.

Nach der Einnahme von Alkohol, Medikamenten, die das Reaktionsvermögen beeinträchtigen oder Drogen darf nicht mit dem Gerät gearbeitet werden.

2.2 Zubehör und Ersatzteile

Nur solche Schneidwerkzeuge oder Zubehör anbauen, die von STIHL für dieses Gerät zuge-

lassen sind oder technisch gleichartige Teile. Bei Fragen dazu an einen Fachhändler wenden. Nur hochwertige Werkzeuge oder Zubehör verwenden. Ansonsten kann die Gefahr von Unfällen oder Schäden am Gerät bestehen.

STIHL empfiehlt STIHL Original- Werkzeuge und Zubehör zu verwenden. Diese sind in ihren Eigenschaften optimal auf das Produkt und die Anforderungen des Benutzers abgestimmt.

Keine Änderungen am Gerät vornehmen – die Sicherheit kann dadurch gefährdet werden. Für Personen- und Sachschäden, die bei der Verwendung nicht zugelassener Anbaugeräte auftreten, schließt STIHL jede Haftung aus.

2.3 Einsatzbereiche

Gerät – abhängig von den zugeordneten Schneidwerkzeugen – nur zum Mähen von Gras sowie zum Schneiden von Wildwuchs oder dergleichen verwenden.

Der Einsatz des Geräts für andere Zwecke ist nicht zulässig und kann zu Unfällen oder Schäden am Gerät führen. Keine Änderungen am Produkt vornehmen – auch dies kann zu Unfällen oder Schäden am Gerät führen.

2.4 Bekleidung und Ausrüstung

Vorschriftsmäßige Bekleidung und Ausrüstung tragen.



Die Kleidung muss zweckmäßig sein und darf nicht behindern. Eng anliegende Kleidung tragen – Kombianzug, kein Arbeitsmantel.

Keine Kleidung tragen, die sich in Holz, Gestrüpp oder sich bewegenden Teilen des Gerätes verfangen kann. Auch keinen Schal, keine Krawatte und keinen Schmuck. Lange Haare so zusammenbinden und so sichern, dass sie sich oberhalb der Schultern befinden.



Feste Schuhe mit griffiger, rutschfester Sohle tragen.



WARNUNG



Um die Gefahr von Augenverletzungen zu reduzieren enganliegende Schutzbrille nach Norm EN 166 tragen. Auf richtigen Sitz der Schutzbrille achten.

Gesichtsschutz tragen und auf richtigen Sitz achten. Gesichtsschutz ist kein ausreichender Augenschutz.

"Persönlichen" Schallschutz tragen – z. B. Gehörschutzkapseln.



Robuste Arbeitshandschuhe aus widerstandsfähigem Material tragen (z.B. Leder).

STIHL bietet ein umfangreiches Programm an persönlicher Schutzausstattung an.

2.5 Gerät transportieren

Immer Gerät ausschalten und Netzstecker des Gerätes ziehen.

Gerät am Traggurt hängend oder ausbalanciert am Schaft bzw. am Rundumgriff tragen.

In Fahrzeugen: Gerät gegen Umkippen und Beschädigung sichern.

2.6 Vor dem Arbeiten

Gerät prüfen

Gerät auf betriebssicheren Zustand überprüfen – entsprechende Kapitel in der Gebrauchsanleitung beachten:

- Einschaltperre und Schalter müssen leichtgängig sein – Schalter muss nach Loslassen in die Ausgangsposition zurückgehen
- die Kombination von Schneidwerkzeug, Schutz, Griff und Traggurt muss zulässig und alle Teile müssen einwandfrei montiert sein. Keine Metall-Schneidwerkzeuge – **Verletzungsgefahr!**
- Schneidwerkzeug auf korrekte Montage, festen Sitz und einwandfreien Zustand prüfen
- Schutzeinrichtungen (z. B. Schutz für Schneidwerkzeug) auf Beschädigungen bzw. Verschleiß prüfen. Beschädigte Teile erneuern. Gerät nicht mit beschädigtem Schutz betreiben
- Handgriffe müssen sauber und trocken, frei von Schmutz sein – wichtig zur sicheren Führung des Gerätes
- Handgriff entsprechend der Körpergröße einstellen

Das Gerät darf nur in betriebssicherem Zustand betrieben werden – **Unfallgefahr!**

Gerät nur dann in Betrieb nehmen, wenn alle Bauteile unbeschädigt und fest montiert sind.

Keine Änderung an den Bedienungs- und Sicherheitseinrichtungen vornehmen

Beim Einschalten des Geräts darf das Schneidwerkzeug keine Gegenstände und nicht den Boden berühren.



Kontakt mit dem Schneidwerkzeug vermeiden – **Verletzungsgefahr!**



Das Schneidwerkzeug läuft noch kurze Zeit weiter, wenn das Gerät ausgeschaltet wird – **Nachlaufeffekt!**

Elektrischer Anschluss

Stromschlaggefahr vermindern:

- Spannung und Frequenz des Gerätes (siehe Typenschild) müssen mit Spannung und Frequenz des Netzes übereinstimmen
- Anschlussleitung, Netzstecker und Verlängerungsleitung auf Beschädigungen prüfen. Beschädigte Leitungen, Kupplungen und Stecker oder den Vorschriften nicht entsprechende Anschlussleitungen dürfen nicht verwendet werden
- elektrischer Anschluss nur an einer vorschriftsmäßig installierten Steckdose
- Isolierung von Anschluss- und Verlängerungsleitung, Stecker und Kupplung in einwandfreiem Zustand
- Netzstecker, Anschluss- und Verlängerungsleitung, sowie elektrische Steckverbindungen niemals mit nassen Händen anfassen
- verwendete Verlängerungsleitung den Vorschriften für den jeweiligen Anwendungsfall entsprechend

Anschluss- und Verlängerungsleitung sachgemäß verlegen:

- Mindestquerschnitte der einzelnen Leitungen beachten – siehe "Gerät elektrisch anschließen"
- Anschlussleitung so verlegen und kennzeichnen, dass sie nicht beschädigt und niemand gefährdet werden kann – **Stolpergefahr!**
- Die Verwendung ungeeigneter Verlängerungsleitungen kann gefährlich sein. Nur Verlängerungsleitungen verwenden, die für den Außeneinsatz zugelassen und entsprechend gekennzeichnet sind, sowie einen ausreichenden Leitungsquerschnitt haben
- Stecker und Kupplung der Verlängerungsleitung müssen wasserdicht sein und dürfen nicht im Wasser liegen
- nicht an Kanten, spitzen oder scharfen Gegenständen scheuern lassen
- nicht durch Türritzen oder Fensterspalten quetschen
- bei verschlungenen Leitungen – Netzstecker ziehen und Kabel entwirren
- Berührung mit rotierendem Schneidwerkzeug unbedingt vermeiden

- Kabeltrommeln immer ganz abwickeln, um Brandgefahr durch Überhitzung zu vermeiden

2.7 Gerät halten und führen

Gerät immer **mit beiden Händen** an den Griffen **festhalten**. Immer für festen und sicheren Stand sorgen.

Gerät stets rechts vom Körper führen.

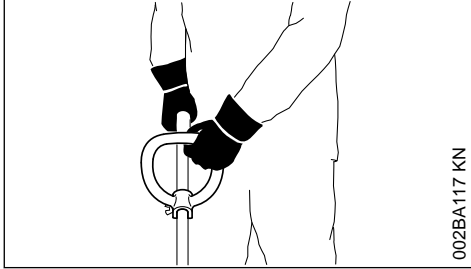

Linke Hand am Rundumgriff, rechte Hand am Bedienungsgriff – auch bei Linkshändern.

2.8 Während der Arbeit



Bei Beschädigung der Anschlussleitung sofort den Netzstecker ziehen – **Lebensgefahr durch Stromschlag!**

Anschlussleitung nicht durch Überfahren, Quetschen, Zerren usw. beschädigen.

Netzstecker nicht durch Ziehen an der Anschlussleitung aus der Steckdose ziehen, am Netzstecker anfassen.

Netzstecker und Anschlussleitung nur mit trockenen Händen anfassen.

Gerät niemals mit Wasser abspritzen – **Kurzschlussgefahr!**



Nicht bei Regen und auch nicht in nasser oder sehr feuchter Umgebung mit dem Gerät arbeiten – der Antriebsmotor ist nicht wassergeschützt – **Stromschlag- und Kurzschlussgefahr!**

Gerät nicht im Regen stehen lassen.

Bei drohender Gefahr bzw. im Notfall sofort Gerät ausschalten – Schalter und Einschaltperre loslassen.

Das Gerät wird nur von einer Person bedient – keine weiteren Personen im Arbeitsbereich dulden.

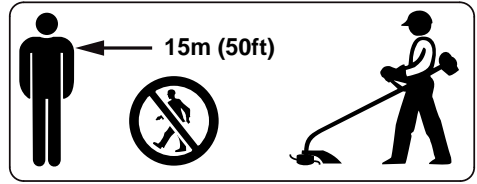

In einem weiten Umkreis um den Einsatzort kann durch weggeschleuderte Gegenstände Unfallgefahr entstehen, deshalb darf sich im Umkreis von 15 m keine weitere Person aufhalten. Diesen Abstand auch zu Sachen (Fahrzeugen, Fensterscheiben) einhalten – **Gefahr der Sachbeschädigung!** Auch in einem Abstand über 15 m kann eine Gefährdung nicht ausgeschlossen werden.



Gelände prüfen: Feste Gegenstände – Steine, Metallteile o. Ä. können weggeschleudert werden – auch über 15 m – **Verletzungsgefahr!** – und können das Schneidwerkzeug sowie Sachen (z. B. parkende Fahrzeuge, Fensterscheiben) beschädigen (Sachbeschädigung).

Niemals ohne für Gerät und Schneidwerkzeug geeigneten Schutz arbeiten – durch weggeschleuderte Gegenstände **Verletzungsgefahr!**

Kein nasses Gras schneiden.

Vorsicht an Abhängen, auf unebenem Gelände etc. – **Rutschgefahr!**

Anschlussleitung immer hinter dem Gerät führen – nicht rückwärts gehen – **Stolpergefahr!**

Auf Hindernisse achten: Baumstümpfe, Wurzeln – **Stolpergefahr!**

Nur am Boden stehend arbeiten, niemals von instabilen Standorten, niemals von einer Leiter oder von einer Arbeitsbühne.

Bei angelegtem Gehörschutz ist erhöhte Aufmerksamkeit und Umsicht erforderlich, weil das Wahrnehmen von Gefahr ankündigenden Geräuschen (Schreie, Signaltöne u.a.) eingeschränkt ist.

Rechtzeitig Arbeitspausen einlegen, um Müdigkeit und Erschöpfung vorzubeugen – **Unfallgefahr!**

Ruhig und überlegt arbeiten – nur bei guten Licht- und Sichtverhältnissen. Umsichtig arbeiten, andere nicht gefährden.

In unübersichtlichem, dicht bewachsenem Gelände besonders vorsichtig arbeiten.

Beim Mähen in hohem Gestrüpp, unter Gebüsch und Hecken: Arbeitshöhe mit dem Schneidwerkzeug mind. 15 cm – Tiere nicht gefährden.

Schneidwerkzeug regelmäßig, in kurzen Abständen und bei spürbaren Veränderungen sofort überprüfen:

- Gerät ausschalten, sicher festhalten, Schneidwerkzeug zum Abbremsen auf den Boden drücken und Netzstecker ziehen
- Zustand und festen Sitz überprüfen, auf Anrisse achten
- schadhafte Schneidwerkzeuge sofort auswechseln, auch bei geringfügigen Haarrissen
- Schneidwerkzeugaufnahme regelmäßig von Gras und Gestrüpp reinigen – Verstopfungen im Bereich des Schneidwerkzeuges oder des Schutzes entfernen

Zum Auswechseln des Schneidwerkzeuges Gerät ausschalten und Netzstecker ziehen. Durch unbeabsichtigtes Anlaufen des Motors – **Verletzungsgefahr!**

Beschädigte oder angerissene Schneidwerkzeuge nicht weiter verwenden und nicht reparieren – etwa durch Schweißen oder Richten – Formveränderung (Unwucht).

Partikel oder Bruchstücke können sich lösen und mit hoher Geschwindigkeit Bedienungsperson oder dritte Personen treffen – **schwerste Verletzungsgefahr!**

Wenn ein rotierendes Schneidwerkzeug auf einen Stein oder einen anderen harten Gegenstand trifft, kann es zu Funkenbildung kommen, wodurch unter gewissen Umständen leicht entflammare Stoffe in Brand geraten können. Auch trockene Pflanzen und Gestrüpp sind leicht entflammbar, besonders bei heißen, trockenen Wetterbedingungen. Wenn Brandgefahr besteht, Schneidwerkzeuge nicht in der Nähe leicht entflammbarer Stoffe, trockener Pflanzen oder Gestrüpp verwenden. Unbedingt bei der zuständigen Forstbehörde nachfragen, ob Brandgefahr besteht.

Nur Schutz mit vorschriftsmäßig montiertem Messer verwenden, damit Mähfaden auf die zulässige Länge beschränkt wird.

Kontakt mit dem Messer vermeiden – **Verletzungsgefahr!**

Zum Nachstellen des Mähfadens von Hand unbedingt das Gerät ausschalten und den Netzstecker ziehen – **Verletzungsgefahr!**

Missbräuchliche Benutzung mit zu langen Mähfäden reduziert die Arbeitsdrehzahl des Motors. Das führt zur Überhitzung und zur Beschädigung des Motors.

Mähfaden nicht durch einen Metalldraht ersetzen – **Verletzungsgefahr!**

Falls das Gerät nicht bestimmungsgemäßer Beanspruchung (z. B. Gewalteinwirkung durch Schlag oder Sturz) ausgesetzt wurde, unbedingt vor weiterem Betrieb auf betriebssicheren Zustand prüfen – siehe auch "Vor dem Arbeiten". Insbesondere die Funktionstüchtigkeit der Sicherheitseinrichtungen prüfen. Geräte, die nicht mehr betriebssicher sind, auf keinen Fall weiter benutzen. Im Zweifelsfall Fachhändler aufsuchen.

Vor dem Verlassen des Gerätes: Gerät ausschalten – Netzstecker ziehen.

2.9 Vibrationen

Längere Benutzungsdauer des Gerätes kann zu vibrationsbedingten Durchblutungsstörungen der Hände führen ("Weißfingerkrankheit").

Eine allgemein gültige Dauer für die Benutzung kann nicht festgelegt werden, weil diese von mehreren Einflussfaktoren abhängt.

Die Benutzungsdauer wird verlängert durch:

- Schutz der Hände (warme Handschuhe)
- Pausen

Die Benutzungsdauer wird verkürzt durch:

- besondere persönliche Veranlagung zu schlechter Durchblutung (Merkmal: häufig kalte Finger, Kribbeln)
- niedrige Außentemperaturen
- Größe der Greifkräfte (festes Zugreifen behindert die Durchblutung)

Bei regelmäßiger, langandauernder Benutzung des Gerätes und bei wiederholtem Auftreten entsprechender Anzeichen (z. B. Fingerkribbeln) wird eine medizinische Untersuchung empfohlen.

2.10 Wartung und Reparatur

Vor allen Arbeiten am Gerät immer Gerät ausschalten und Netzstecker ziehen. Durch unbeabsichtigtes Anlaufen des Motors – **Verletzungsgefahr!**

Motorgerät regelmäßig warten. Nur Wartungsarbeiten und Reparaturen ausführen, die in der Gebrauchsanleitung beschrieben sind. Alle anderen Arbeiten von einem Fachhändler ausführen lassen.

STIHL empfiehlt Wartungsarbeiten und Reparaturen nur beim STIHL Fachhändler durchführen zu lassen. STIHL Fachhändlern werden regelmäßig Schulungen angeboten und technische Informationen zur Verfügung gestellt.

Nur hochwertige Ersatzteile verwenden. Ansonsten kann die Gefahr von Unfällen oder Schäden am Gerät bestehen. Bei Fragen dazu an einen Fachhändler wenden.

STIHL empfiehlt STIHL Original Ersatzteile zu verwenden. Diese sind in ihren Eigenschaften optimal auf das Gerät und die Anforderungen des Benutzers abgestimmt.

Keine Änderungen am Motorgerät vornehmen – die Sicherheit kann gefährdet werden – **Unfallgefahr!**

Anschlussleitung und Netzstecker regelmäßig auf einwandfreie Isolation und Alterung (Brüchigkeit) überprüfen.

Elektrische Bauteile wie z. B. die Anschlussleitung dürfen nur von Elektro-Fachkräften instandgesetzt bzw. erneuert werden.

Kunststoffteile mit einem Tuch reinigen. Scharfe Reinigungsmittel können den Kunststoff beschädigen.

Gerät nicht mit Wasser abspritzen.

Befestigungsschrauben an Schutzvorrichtungen und Schneidwerkzeug auf Festsitz prüfen und bei Bedarf festziehen.

Kühlluftschlitze im Motorgehäuse bei Bedarf reinigen.

Gerät sicher in einem trockenen Raum aufbewahren.

3 Anwendung

3.1 Mähen

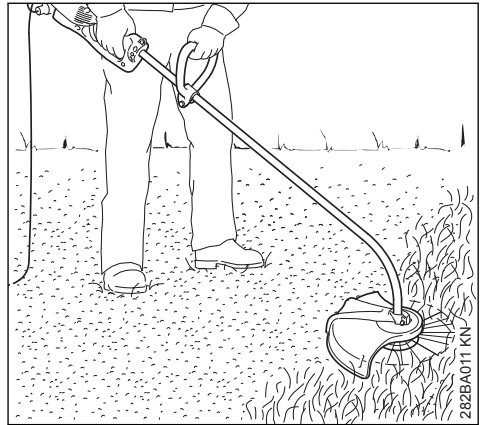

- ▶ Gerät in beide Hände nehmen – rechte Hand am Bedienungsgriff – linke Hand am Rundumgriff
- ▶ aufrecht stehen – Gerät entspannt halten und stets rechts vom Körper führen
- ▶ Gerät gleichmäßig hin und her bewegen – der Abstand des Mähfadens von der Rasenfläche bestimmt die Schnitthöhe
- ▶ Berühren von Zäunen, Mauern, Steinen usw. vermeiden – führt zu erhöhtem Verschleiß

3.1.1 Mähen mit Stützrad

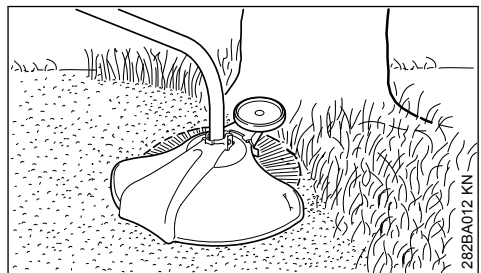

An das Gerät lässt sich mit wenigen Handgriffen ein Stützrad anbauen (siehe "Stützrad anbauen").

- Stützrad begrenzt den Arbeitsbereich des Mähfadens
- schützt beim Mähen vor Beschädigungen durch den rotierenden Mähfaden (z. B. Baumrinde)

3.2 Kanten schneiden

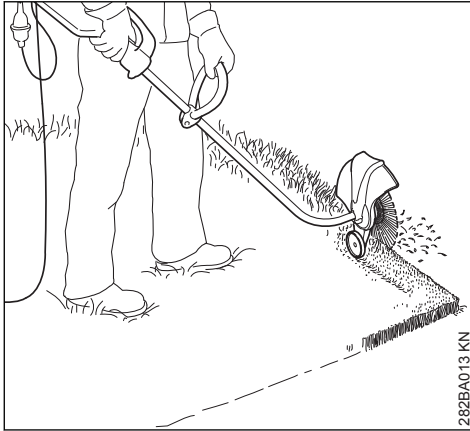

Das Gerät lässt sich mit wenigen Handgriffen zum Kantenschneider umbauen (siehe "Gerät zum Kantenschneider umbauen").

- ▶ Gerät wie abgebildet einsetzen
- ▶ Mähfaden entlang der Rasenkante führen – dabei Gerät mit dem richtigen Abstand zum Boden halten und Stützrad einsetzen (siehe "Stützrad anbauen")

3.3 Entsorgung

Das Schnittgut nicht in den Hausmüll werfen, das Schnittgut kann kompostiert werden.

4 Zulässige Kombinationen von Schneidwerkzeug, Schutz, Griff, Traggurt

Schneidwerkzeug

Schutz

Griff

Traggurt

--	--	--	--

4.1 Zulässige Kombinationen

Abhängig vom Schneidwerkzeug die richtige Kombination aus der Tabelle wählen!



Aus Sicherheitsgründen sind andere Kombinationen nicht zulässig – **Unfallgefahr!**

An Motorsensen mit gebogenem Schaft und Rundumgriff dürfen **nur Mähköpfe (1)** verwendet werden.

4.2 Schneidwerkzeuge

4.2.1 Mähköpfe

1 STIHL AutoCut C 6-2

4.3 Schutz

2 Schutz mit Messer für Mähköpfe

4.4 Griff

3 Rundumgriff

4.5 Traggurt

4 Einschultergurt kann verwendet werden

- ▶ Schutz (1) bis zum Anschlag auf den Halter (2) stecken

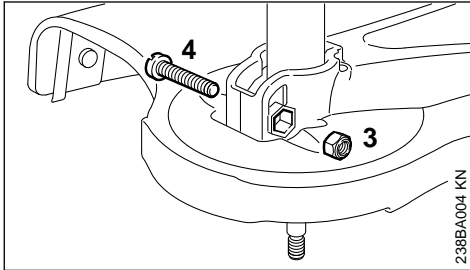

238BA004 KN

- ▶ Sicherungsmutter (3) in den Innensechskant am Schutz stecken
- ▶ Löcher müssen fluchten
- ▶ Schraube (4) M6x30 eindrehen und festziehen

8 Schneidwerkzeug anbauen

8.1 Motorgerät ablegen

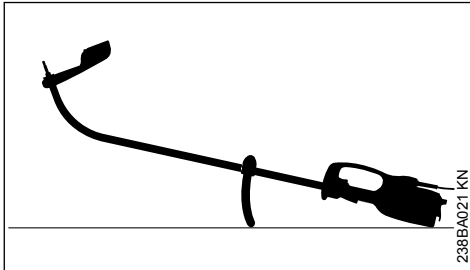

238BA021 KN

- ▶ Motorgerät ausschalten
- ▶ Motorgerät so ablegen, dass der Rundumgriff nach unten und die Welle nach oben zeigen

8.2 Mähkopf ohne Gewindeanschluss anbauen

Das Beilageblatt für den Mähkopf gut aufbewahren!

8.2.1 STIHL AutoCut C 5-2

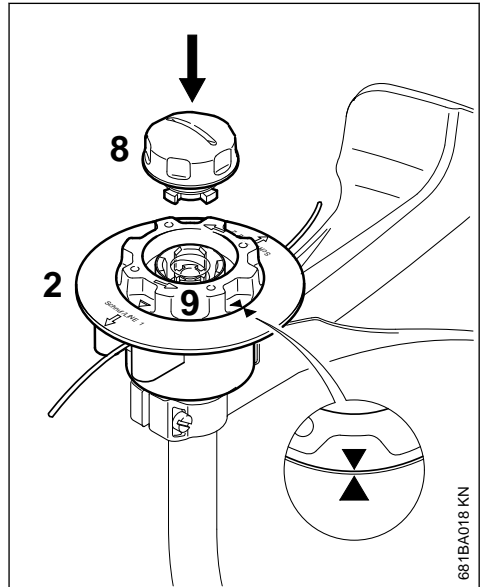

681BA018 KN

- ▶ Oberteil (2) wie beim Mähkopf AutoCut 5-2 auf die Welle schieben
- ▶ Spule (9) nur so weit im Uhrzeigersinn drehen bis zwei Pfeilspitzen aufeinander zeigen – Spule so sichern
- ▶ Kappe (8) in die Spule stecken bis zur Anlage drücken und gleichzeitig im Uhrzeigersinn drehen
- ▶ Kappe bis zur Anlage drehen und von Hand festziehen

8.2.2 STIHL AutoCut C 6-2

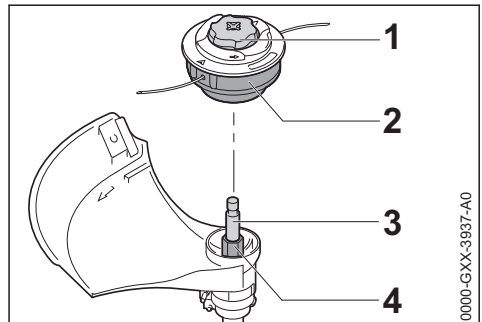

0000-GXX-3937-A0

- ▶ Mähkopf (2) auf die Welle (3) schieben, dabei den Innensechskant am Mähkopf (2) auf den Sechskant (4) stecken
- ▶ Mähkopf (2) mit der Hand festhalten.
- ▶ Kappe (1) im Uhrzeigersinn drehen und von Hand fest anziehen.

8.3 Mähkopf abbauen

- ▶ Spulengehäuse festhalten
- ▶ Kappe gegen den Uhrzeigersinn drehen

9 Stützrad anbauen

Das Stützrad ist im Lieferumfang enthalten oder als Sonderzubehör erhältlich.

Das Stützrad legt den Arbeitsbereich des Mähfadens fest.

- schützt beim Mähen vor Beschädigungen durch den rotierenden Mähfaden (z. B. Baumrinde)
- legt beim Kantenschneiden den Abstand zum Boden fest

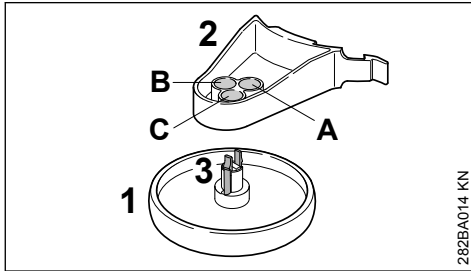

Das Stützrad (1) kann in drei verschiedenen Positionen (A, B oder C) am Halter (2) arretiert werden. Dadurch wird der Abstand des Mähfadens zur bearbeitenden Kante variiert.

- A** Arbeitsbereich des Mähfadens geht über den Außendurchmesser des Stützrades hinaus – z. B. zum Kantenschneiden
- B** Arbeitsbereich des Mähfadens geht bis zum Außendurchmesser des Stützrades
- C** Arbeitsbereich des Mähfadens geht nicht bis zum Außendurchmesser des Stützrades – z. B. zum Mähen um Bäume

9.1 Stützrad an Halter befestigen

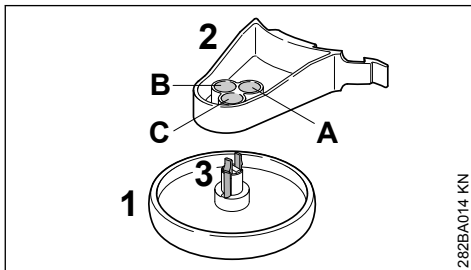

- ▶ Stützrad (1) in die gewünschte Position am Halter (2) stecken, bis Rasthaken (3) einrasten

Durch Zusammendrücken der Rasthaken (3) kann das Stützrad (1) wieder vom Halter (2) gelöst werden.

9.2 Stützrad an Schutz anbauen

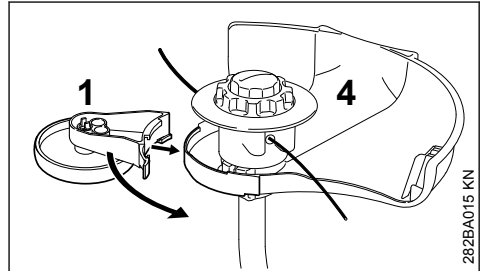

- ▶ Stützrad (1) mit Halter am Schutz (4) aufschieben

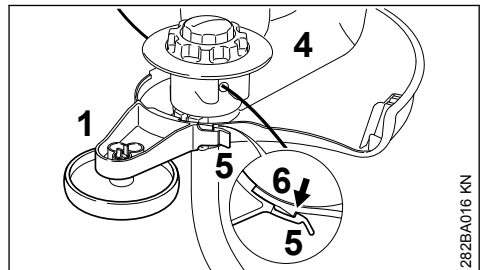

- ▶ Stützrad (1) mit Rastlasche (5) am Haken (6) des Schutzes (4) fixieren

Das Stützrad (1) kann durch leichtes Anheben der Rastlasche (5) vom Haken (6) gelöst und vom Schutz (4) abgezogen werden.

10 Gerät zum Kantenschneiden umbauen

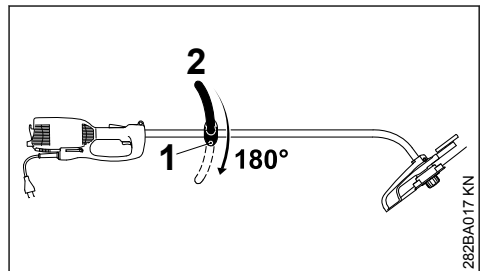

- ▶ Schraube (1) lösen
- ▶ Rundumgriff (2) um 180° drehen
- ▶ Schraube (1) festziehen

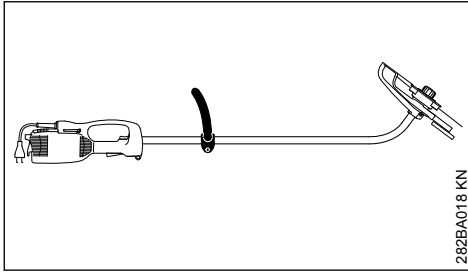

282BA018 KN

Durch Drehen des Gerätes um 180° ist das Gerät als Kantenschneider einsatzbereit (siehe "Anwendung").

11 Gerät elektrisch anschließen

Spannung und Frequenz des Gerätes (siehe Typenschild) muss mit Spannung und Frequenz des Netzanschlusses übereinstimmen.

Die Mindestabsicherung des Netzanschlusses muss entsprechend der Vorgabe in den Technischen Daten ausgeführt sein – siehe "Technische Daten".

Das Gerät muss an die Spannungsversorgung über einen Fehlerstromschutzschalter angeschlossen werden, der die Stromzufuhr unterbricht, wenn der Differenzstrom zur Erde 30 mA überschreitet.

Der Netzanschluss muss IEC 60364 sowie den länderspezifischen Vorschriften entsprechen.

11.1 Verlängerungsleitung

Die Verlängerungsleitung muss von ihrer Bauart her mindestens die gleichen Eigenschaften erfüllen wie die Anschlussleitung am Gerät. Kennzeichnung zur Bauart (Typbezeichnung) an der Anschlussleitung beachten.

Die Adern in der Leitung müssen, abhängig von Netzspannung und Leitungslänge, den aufgeführten Mindestquerschnitt haben.

Leitungslänge	Mindestquerschnitt
220 V – 240 V:	
bis 20 m	1,5 mm ²
20 m bis 50 m	2,5 mm ²
100 V – 127 V:	
bis 10 m	AWG 14 / 2,0 mm ²
10 m bis 30 m	AWG 12 / 3,5 mm ²

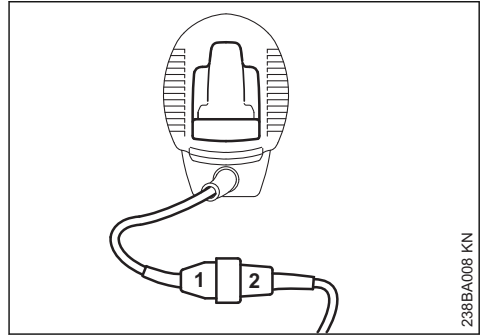

238BA008 KN

- ▶ Netzstecker (1) in die Kupplung (2) der Verlängerungsleitung stecken

11.2 Zugentlastung

Die Zugentlastung schützt die Anschlussleitung vor Beschädigung.

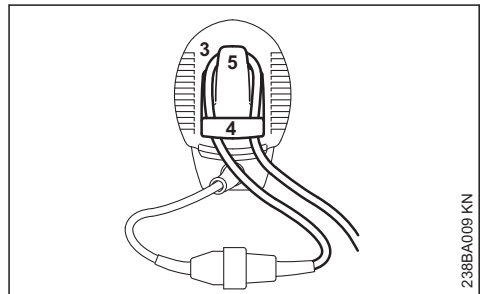

238BA009 KN

- ▶ mit Verlängerungsleitung eine Schlaufe (3) bilden
- ▶ Schlaufe (3) durch die Öffnung (4) führen
- ▶ Schlaufe (3) über Haken (5) führen und festziehen
- ▶ Netzstecker der Verlängerungsleitung in vorchriftsmäßig installierte Steckdose stecken

12 Traggurt anlegen

Ein Traggurt ist als Sonderzubehör erhältlich.

Den Traggurt über der linken Schulter tragen und seine Länge so einstellen, dass der Karabinerhaken an der rechten Hüfte liegt.

Die offene Seite des Hakens sollte vom Körper weg zeigen. Den Karabinerhaken an der Tragöse (siehe "Wichtige Bauteile") befestigen.

13 Gerät einschalten

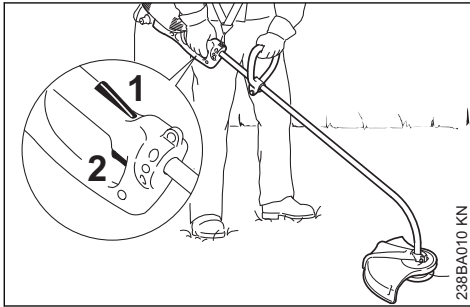

- ▶ sicheren und festen Stand einnehmen
- ▶ Gerät in beide Hände nehmen – rechte Hand am Bedienungsgriff – linke Hand am Rundgriff
- ▶ aufrecht stehen – Gerät entspannt halten und stets rechts vom Körper führen
- ▶ Schneidwerkzeug darf keine Gegenstände und nicht den Boden berühren
- ▶ Einschaltsperre (1) drücken und halten
- ▶ Schalter (2) drücken

14 Gerät ausschalten

- ▶ Schalter und Einschaltsperre loslassen



WARNUNG

Das Schneidwerkzeug läuft noch kurze Zeit weiter, wenn der Schalter und die Einschaltsperre losgelassen werden – **Nachlaufeffekt!**

Bei längeren Pausen – Netzstecker ziehen.

Wird das Motorgerät nicht mehr benutzt, ist es so aufzubewahren, dass niemand gefährdet wird.

Motorgerät vor unbefugtem Zugriff sichern.

15 Überlastschutz

Die Elektro-Motorsensen STIHL FSE 71 und FSE 81 sind mit einem Überlastschutz ausgestattet.

Der Überlastschutz unterbricht die Stromzufuhr bei mechanischer bzw. thermischer Überlastung.

Wenn der Überlastschutz die Stromzufuhr unterbrochen hat:

- ▶ vor erneutem Einschalten ungefähr 3 Minuten warten

Während dieser Zeit das Gerät nicht einschalten, weil dies die Abkühlzeit erheblich verlängert.

Nachdem das Gerät wieder anläuft:

- ▶ ungefähr 15 Sekunden ohne Belastung laufen lassen – dadurch werden die Wicklungen des Motors gekühlt und ein erneutes Ansprechen des Überlastschutzes deutlich verzögert

16 Gerät aufbewahren

Bei Betriebspausen ab ca. 30 Tagen

- ▶ Gerät gründlich säubern, besonders die Kühlluftschlitze
- ▶ Spulenkörper mit Mähfaden herausnehmen und Fadenenden in die Schlitze des Spulenkörpers hängen; Spulenkörper reinigen und prüfen

Die Elastizität und damit die Lebensdauer des Mähfadens lässt sich erhöhen, wenn dieser in einem Behälter mit Wasser aufbewahrt wird.

- ▶ Gerät an einem trockenen und sicheren Ort aufbewahren. Vor unbefugter Benutzung (z. B. durch Kinder) schützen

17 Mähkopf warten

17.1 Motorgerät ablegen

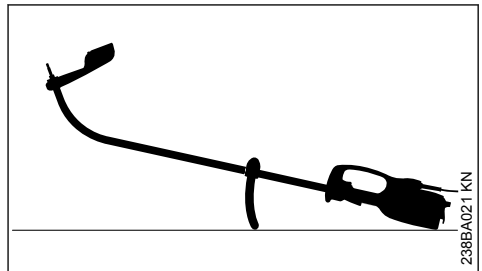

- ▶ Motorgerät ausschalten
- ▶ Motorgerät so ablegen, dass der Rundgriff nach unten und die Welle nach oben zeigen

17.2 Mähfaden nachstellen

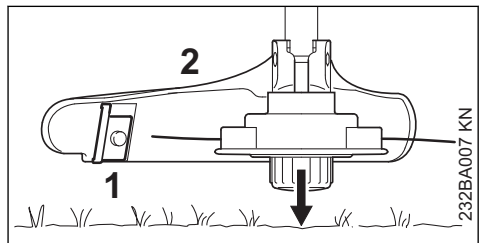

- ▶ drehenden Mähkopf parallel über die bewachsene Fläche halten – den Boden antippen – ca. 3 cm Mähfaden werden nachgestellt

- durch das Messer (1) am Schutz (2) werden überlange Mähfäden auf optimale Länge gekürzt – daher mehrmaliges Auftippen hintereinander vermeiden!

Mähfaden wird nur dann nachgestellt, wenn **beide** Mähfäden noch mind. **2,5 cm** lang sind!

Wenn der Mähfaden kürzer als 2,5 cm ist:

WARNUNG

Zum Nachstellen des Mähfadens mit der Hand unbedingt den Motor abstellen – sonst besteht **Verletzungsgefahr!**

- Gerät umdrehen und sicher ablegen
- Kappe bis zum Anschlag drücken
- Fadenenden aus der Fadenspule ziehen

Wenn kein Faden mehr in der Spule ist, Mähfäden erneuern.

18 Wartungs- und Pflegehinweise

Die Angaben beziehen sich auf normale Einsatzbedingungen. Bei erschwerten Bedingungen (starker Staubanfall etc.) und längeren täglichen Arbeitszeiten die angegebenen Intervalle entsprechend verkürzen.		vor Arbeitsbeginn	nach Arbeitsende bzw. täglich	wöchentlich	monatlich	bei Störung	bei Beschädigung	bei Bedarf
Komplette Maschine	Sichtprüfung (Zustand)	X						
	reinigen		X					
Anschlussleitung	prüfen	X						
	ersetzen durch Fachhändler ¹⁾						X	
Schalter, Einschaltsperr	Funktionsprüfung	X						
	ersetzen durch Fachhändler ¹⁾					X	X	
Kühlluftschlitze	reinigen		X					
Zugängliche Schrauben und Müttern	nachziehen							X
Schneidwerkzeuge (Mähkopf)	Sichtprüfung	X						
	ersetzen						X	
	Festsitz prüfen	X						
Sicherheitsaufkleber	ersetzen					X		

17.3 Mähfäden erneuern

Vor dem Erneuern des Mähfadens den Mähkopf unbedingt auf Verschleiß prüfen.

WARNUNG

Sind starke Verschleißspuren sichtbar, muss der Mähkopf komplett ersetzt werden.

Der Mähfaden wird nachfolgend kurz "Faden" genannt.

Im Lieferumfang des Mähkopfes befindet sich eine bebilderte Anleitung, die das Erneuern von Fäden zeigt. Deshalb die Anleitung für den Mähkopf gut aufbewahren.

- Bei Bedarf den Mähkopf abbauen

¹⁾ STIHL empfiehlt den STIHL Fachhändler

19 Verschleiß minimieren und Schäden vermeiden

Einhalten der Vorgaben dieser Gebrauchsanleitung vermeidet übermäßigen Verschleiß und Schäden am Gerät.

Benutzung, Wartung und Lagerung des Gerätes müssen so sorgfältig erfolgen, wie in dieser Gebrauchsanleitung beschrieben.

Alle Schäden, die durch Nichtbeachten der Sicherheits-, Bedienungs- und Wartungshinweise verursacht werden, hat der Benutzer selbst zu verantworten. Dies gilt insbesondere für:

- nicht von STIHL freigegebene Änderungen am Produkt
- die Verwendung von Werkzeugen oder Zubehörteilen, die nicht für das Gerät zulässig, geeignet oder qualitativ minderwertig sind
- nicht bestimmungsgemäße Verwendung des Gerätes
- Einsatz des Gerätes bei Sport- oder Wettbewerbs-Veranstaltungen
- Folgeschäden infolge der Weiterbenutzung des Gerätes mit defekten Bauteilen

19.1 Wartungsarbeiten

Alle im Kapitel „Wartungs- und Pflegehinweise“ aufgeführten Arbeiten müssen regelmäßig durchgeführt werden. Soweit diese Wartungsarbeiten nicht vom Benutzer selbst ausgeführt werden können, ist damit ein Fachhändler zu beauftragen.

STIHL empfiehlt Wartungsarbeiten und Reparaturen nur beim STIHL Fachhändler durchführen zu lassen. STIHL Fachhändlern werden regelmäßig Schulungen angeboten und technische Informationen zur Verfügung gestellt.

Werden diese Arbeiten versäumt oder unsachgemäß ausgeführt, können Schäden entstehen, die der Benutzer selbst zu verantworten hat. Dazu zählen unter anderem:

- Schäden am Elektromotor infolge nicht rechtzeitig oder unzureichend durchgeführter Wartung (z. B. unzureichender Reinigung der Kühlluftführung)
- Schäden durch falschen elektrischen Anschluss (Spannung, nicht ausreichend dimensionierte Zuleitungen)
- Korrosions- und andere Folgeschäden infolge unsachgemäßer Lagerung
- Schäden am Gerät infolge Verwendung von qualitativ minderwertigen Ersatzteilen

19.2 Verschleißteile

Manche Teile des Motorgerätes unterliegen auch bei bestimmungsgemäßem Gebrauch einem normalen Verschleiß und müssen je nach Art und Dauer der Nutzung rechtzeitig ersetzt werden.

Dazu gehören u. a.:

- Schneidwerkzeug
- Schutz
- Kohlebürsten

20 Wichtige Bauteile

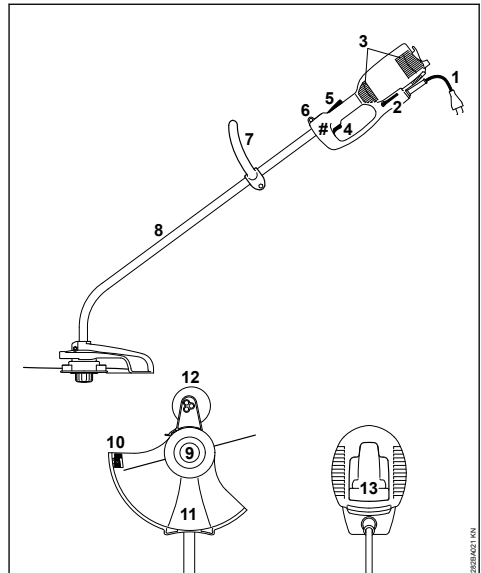

- 1 Anschlussleitung
 - 2 Winkelschraubendreher
 - 3 Ansaugöffnungen für Kühlluft
 - 4 Schalter
 - 5 Einschaltsperrleiste
 - 6 Tragöse
 - 7 Rundumgriff
 - 8 Schaft (Schutzrohr)
 - 9 Mähkopf
 - 10 Ablängmesser
 - 11 Schutz
 - 12 Stützrad (im Lieferumfang enthalten oder als Sonderzubehör erhältlich)
 - 13 Zügellastung
- # Maschinenummer

21 Technische Daten

21.1 Motor

21.1.1 FSE 60

Nennspannung:	230 V
Frequenz:	50 Hz
Nennstromstärke:	2,3 A
Leistung:	540 W
Nenn Drehzahl bei Mähfadenkreis-Durchmesser 350 mm:	7400 1/min
Absicherung:	min. 10 A
Schutzklasse:	II, <input type="checkbox"/>

21.1.2 FSE 71

Nennspannung:	230 V ¹⁾
Frequenz:	50 Hz
Nennstromstärke:	2,3 A
Leistung:	540 W
Nenn Drehzahl bei Mähfadenkreis-Durchmesser 350 mm:	7400 1/min
Absicherung:	min. 10 A
Schutzklasse:	II, <input type="checkbox"/>

21.1.3 FSE 81

Nennspannung:	230 V
Frequenz:	50 Hz
Nennstromstärke:	4,3 A
Leistung:	1000 W
Nenn Drehzahl bei Mähfadenkreis-Durchmesser 350 mm:	7400 1/min
Absicherung:	min. 10 A
Schutzklasse:	II, <input type="checkbox"/>

21.2 Länge

FSE 60:	1530 mm
FSE 71:	1530 mm
FSE 81:	1530 mm

21.3 Gewicht

komplett mit Schneidwerkzeug und Schutz	
FSE 60:	3,9 kg
FSE 60 ²⁾ :	4,5 kg
FSE 71:	4,0 kg
FSE 71 ²⁾ :	4,6 kg
FSE 81:	4,7 kg
FSE 81 ²⁾ :	5,3 kg

21.4 Schall- und Vibrationswerte

Zur Ermittlung der Schall- und Vibrationswerte wird der Betriebszustand nominelle Höchstdrehzahl berücksichtigt.

Weiterführende Angaben zur Erfüllung der Arbeitgeberrichtlinie Vibration 2002/44/EG siehe

www.stihl.com/vib

21.4.1 Schalldruckpegel L_p nach EN 62841-4-4

FSE 60:	83 dB(A)
FSE 71:	82 dB(A)
FSE 81:	83 dB(A)

21.4.2 Schalleistungspegel L_w nach EN 62841-4-4

FSE 60:	94 dB(A)
FSE 71:	93 dB(A)
FSE 81:	93 dB(A)

21.4.3 Vibrationswert a_{hv} nach EN 62841-4-4

	Handgriff links	Handgriff rechts
FSE 60:	3,9 m/s ²	3,6 m/s ²
FSE 71:	3,3 m/s ²	2,9 m/s ²
FSE 81:	2,9 m/s ²	2,2 m/s ²

Für den Schalldruckpegel und den Schalleistungspegel beträgt der K-Wert nach RL 2006/42/EG = 2,0 dB(A); für den Vibrationswert beträgt der K-Wert nach RL 2006/42/EG = 2,0 m/s².

21.5 REACH

REACH bezeichnet eine EG Verordnung zur Registrierung, Bewertung und Zulassung von Chemikalien.

Informationen zur Erfüllung der REACH Verordnung (EG) Nr. 1907/2006 siehe

www.stihl.com/reach

22 Reparaturhinweise

Benutzer dieses Gerätes dürfen nur Wartungs- und Pflegearbeiten durchführen, die in dieser Gebrauchsanleitung beschrieben sind. Weitergehende Reparaturen dürfen nur Fachhändler ausführen.

STIHL empfiehlt Wartungsarbeiten und Reparaturen nur beim STIHL Fachhändler durchführen zu lassen. STIHL Fachhändlern werden regelmäßig Schulungen angeboten und technische Informationen zur Verfügung gestellt.

Bei Reparaturen nur Ersatzteile einbauen, die von STIHL für dieses Gerät zugelassen sind oder technisch gleichartige Teile. Nur hochwertige Ersatzteile verwenden. Ansonsten kann die

¹⁾ Ausführung für Australien: 240 V

²⁾ Ausführung mit 10 m Anschlussleitung für Großbritannien

Gefahr von Unfällen oder Schäden am Gerät bestehen.

STIHL empfiehlt STIHL Original-Ersatzteile zu verwenden.

STIHL Original-Ersatzteile erkennt man an der STIHL Ersatzteilnummer, am Schriftzug **STIHL**® und gegebenenfalls am STIHL Ersatzteilkennzeichen **GS** (auf kleinen Teilen kann das Zeichen auch allein stehen).

23 Entsorgung

Informationen zur Entsorgung sind bei der örtlichen Verwaltung oder bei einem STIHL Fachhändler erhältlich.

Eine unsachgemäße Entsorgung kann die Gesundheit schädigen und die Umwelt belasten.

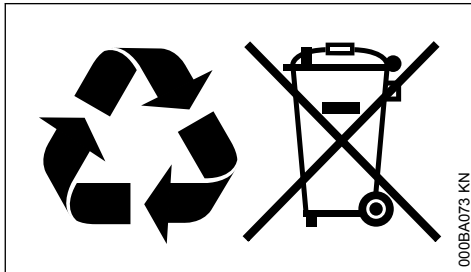

- ▶ STIHL Produkte einschließlich Verpackung gemäß den örtlichen Vorschriften einer geeigneten Sammelstelle für Wiederverwertung zuführen.
- ▶ Nicht mit dem Hausmüll entsorgen.

24 EU-Konformitätserklärung

ANDREAS STIHL AG & Co. KG
Badstr. 115
D-71336 Waiblingen

Deutschland

erklärt in alleiniger Verantwortung, dass

Bauart:	Elektro-Motor- sense
Fabrikmarke:	STIHL
Typ:	FSE 60 FSE 71 FSE 81
Serienidentifizierung:	4809

den einschlägigen Bestimmungen der Richtlinien 2011/65/EU, 2006/42/EG, 2014/30/EU und 2000/14/EG entspricht und in Übereinstimmung mit den jeweils zum Produktionsdatum gültigen Versionen der folgenden Normen entwickelt und gefertigt worden ist:

EN 55014-1, EN 55014-2, EN 62841-1,
EN 62841-4-4, EN 61000-3-2, EN 61000-3-3

Zur Ermittlung des gemessenen und des garantierten Schalleistungspegels wurde nach Richtlinie 2000/14/EG, Anhang VIII, unter Anwendung der Norm ISO 11094 verfahren.

Beteiligte benannte Stelle:

VEDE Prüf- und Zertifizierungsinstitut
Merianstrasse 28
63069 Offenbach

Gemessener Schalleistungspegel

FSE 60:	94 db(A)
FSE 71:	93 db(A)
FSE 81:	93 db(A)

Garantierter Schalleistungspegel

FSE 60:	96 db(A)
FSE 71:	95 db(A)
FSE 81:	95 db(A)

Aufbewahrung der Technischen Unterlagen:

ANDREAS STIHL AG & Co. KG
Produktzulassung

Das Baujahr, das Herstellungsland und die Maschinenummer sind auf dem Gerät angegeben.

Waiblingen, 01.08.2022

ANDREAS STIHL AG & Co. KG

i. V.

Robert Olma, Vice President, Regulatory Affairs
& Global Governmental Relations

CE

25 Anschriften

25.1 STIHL Hauptverwaltung

ANDREAS STIHL AG & Co. KG
Postfach 1771
71307 Waiblingen

25.2 STIHL Vertriebsgesellschaften

DEUTSCHLAND

STIHL Vertriebszentrale AG & Co. KG
Robert-Bosch-Straße 13
64807 Dieburg

Telefon: +49 6071 3055358

ÖSTERREICH

STIHL Ges.m.b.H.
Fachmarktstraße 7
2334 Vösendorf
Telefon: +43 1 86596370

SCHWEIZ

STIHL Vertriebs AG
Isenrietsstraße 4
8617 Mönchaltorf
Telefon: +41 44 9493030

TSCHECHISCHE REPUBLIK

Andreas STIHL, spol. s r.o.
Chrlická 753
664 42 Modřice

25.3 STIHL Importeure

BOSNIEN-HERZEGOWINA

UNIKOMERC d. o. o.
Bišće polje bb
88000 Mostar
Telefon: +387 36 352560
Fax: +387 36 350536

KROATIEN

UNIKOMERC - UVOZ d.o.o.
Sjedište:
Amruševa 10, 10000 Zagreb
Prodaja:
Ulica Kneza Ljudevita Posavskog 56, 10410
Velika Gorica
Telefon: +385 1 6370010
Fax: +385 1 6221569

TÜRKEI

SADAL TARIM MAKİNELERİ DIŞ TİCARET A.Ş.
Hürriyet Mahallesi Manas Caddesi No.1
35473 Menderes, İzmir
Telefon: +90 232 210 32 32
Fax: +90 232 210 32 33

26 Allgemeine Sicherheitshinweise für Elektrowerkzeuge

26.1 Einleitung

Dieses Kapitel gibt die in der Norm EN/IEC 62841 für handgeführte motorbetriebene

Elektrowerkzeuge vorformulierten, allgemeinen Sicherheitshinweise wieder.

STIHL muss diese Texte abdrucken.

Die unter "Elektrische Sicherheit" angegebenen Sicherheitshinweise zur Vermeidung eines elektrischen Schlags sind für STIHL Akku-Produkte nicht anwendbar.



WARNUNG

- **Lesen Sie alle Sicherheitshinweise, Anweisungen, Bilderungen und technischen Daten, mit denen dieses Elektrowerkzeug versehen ist.** Versäumnisse bei der Einhaltung der nachfolgenden Anweisungen können elektrischen Schlag, Brand und/oder schwere Verletzungen verursachen. **Bewahren Sie alle Sicherheitshinweise und Anweisungen für die Zukunft auf.**

Der in den Sicherheitshinweisen verwendete Begriff „Elektrowerkzeug“ bezieht sich auf netzbetriebene Elektrowerkzeuge (mit Netzleitung) oder auf akkubetriebene Elektrowerkzeuge (ohne Netzleitung).

26.2 Arbeitsplatzsicherheit

- a) **Halten Sie Ihren Arbeitsbereich sauber und gut beleuchtet.** Unordnung oder unbeleuchtete Arbeitsbereiche können zu Unfällen führen.
- b) **Arbeiten Sie mit dem Elektrowerkzeug nicht in explosionsgefährdeter Umgebung, in der sich brennbare Flüssigkeiten, Gase oder Stäube befinden.** Elektrowerkzeuge erzeugen Funken, die den Staub oder die Dämpfe entzünden können.
- c) **Halten Sie Kinder und andere Personen während der Benutzung des Elektrowerkzeugs fern.** Bei Ablenkung können Sie die Kontrolle über das Elektrowerkzeug verlieren.

26.3 Elektrische Sicherheit

- a) **Der Anschlussstecker des Elektrowerkzeugs muss in die Steckdose passen. Der Stecker darf in keiner Weise verändert werden. Verwenden Sie keine Adapterstecker gemeinsam mit schutzgeerdeten Elektrowerkzeugen.** Unveränderte Stecker und passende Steckdosen verringern das Risiko eines elektrischen Schlages.
- b) **Vermeiden Sie Körperkontakt mit geerdeten Oberflächen wie von Rohren, Heizungen,**

- Herden und Kühlschränken.** Es besteht ein erhöhtes Risiko durch elektrischen Schlag, wenn Ihr Körper geerdet ist.
- c) **Halten Sie Elektrowerkzeuge von Regen oder Nässe fern.** Das Eindringen von Wasser in ein Elektrowerkzeug erhöht das Risiko eines elektrischen Schlages.
 - d) **Zweckfremden Sie die Anschlussleitung nicht. Verwenden Sie die Anschlussleitung niemals zum Tragen, Ziehen oder um den Stecker des Elektrowerkzeugs herauszuziehen. Halten Sie die Anschlussleitung fern von Hitze, Öl, scharfen Kanten oder sich bewegenden Teilen.** Beschädigte oder verwickelte Anschlussleitungen erhöhen das Risiko eines elektrischen Schlages.
 - e) **Wenn Sie mit einem Elektrowerkzeug im Freien arbeiten, verwenden Sie nur Verlängerungsleitungen, die auch für den Außenbereich geeignet sind.** Die Anwendung einer für den Außenbereich geeigneten Verlängerungsleitung verringert das Risiko eines elektrischen Schlages.
 - f) **Wenn der Betrieb des Elektrowerkzeugs in feuchter Umgebung nicht vermeidbar ist, verwenden Sie einen Fehlerstromschutzschalter.** Der Einsatz eines Fehlerstromschutzschalters vermindert das Risiko eines elektrischen Schlages.
- werkzeugs den Finger am Schalter haben oder das Elektrowerkzeug eingeschaltet an die Stromversorgung anschließen, kann dies zu Unfällen führen.
- d) **Entfernen Sie Einstellwerkzeuge oder Schraubenschlüssel, bevor Sie das Elektrowerkzeug einschalten.** Ein Werkzeug oder Schlüssel, der sich in einem drehenden Teil des Elektrowerkzeugs befindet, kann zu Verletzungen führen.
 - e) **Vermeiden Sie eine abnormale Körperhaltung. Sorgen Sie für einen sicheren Stand und halten Sie jederzeit das Gleichgewicht.** Dadurch können Sie das Elektrowerkzeug in unerwarteten Situationen besser kontrollieren.
 - f) **Tragen Sie geeignete Kleidung. Tragen Sie keine weite Kleidung oder Schmuck. Halten Sie Haare und Kleidung fern von sich bewegenden Teilen.** Lockere Kleidung, Schmuck oder lange Haare können von sich bewegenden Teilen erfasst werden.
 - g) **Wenn Staubabsaug- und -auffangeinrichtungen montiert werden können, sind diese anzuschließen und richtig zu verwenden.** Verwendung einer Staubabsaugung kann Gefährdungen durch Staub verringern.
 - h) **Wiegen Sie sich nicht in falscher Sicherheit und setzen Sie sich nicht über die Sicherheitsregeln für Elektrowerkzeuge hinweg, auch wenn Sie nach vielfachem Gebrauch mit dem Elektrowerkzeug vertraut sind.** Achtloses Handeln kann binnen Sekundenbruchteilen zu schweren Verletzungen führen.

26.4 Sicherheit von Personen

- a) **Seien Sie aufmerksam, achten Sie darauf, was Sie tun, und gehen Sie mit Vernunft an die Arbeit mit einem Elektrowerkzeug. Benutzen Sie kein Elektrowerkzeug, wenn Sie müde sind oder unter dem Einfluss von Drogen, Alkohol oder Medikamenten stehen.** Ein Moment der Unachtsamkeit beim Gebrauch des Elektrowerkzeugs kann zu ernsthaften Verletzungen führen.
- b) **Tragen Sie persönliche Schutzausrüstung und immer eine Schutzbrille.** Das Tragen persönlicher Schutzausrüstung, wie Staubmaske, rutschfeste Sicherheitsschuhe, Schutzhelm oder Gehörschutz, je nach Art und Einsatz des Elektrowerkzeugs, verringert das Risiko von Verletzungen.
- c) **Vermeiden Sie eine unbeabsichtigte Inbetriebnahme. Vergewissern Sie sich, dass das Elektrowerkzeug ausgeschaltet ist, bevor Sie es an die Stromversorgung und/oder den Akku anschließen, es aufnehmen oder tragen.** Wenn Sie beim Tragen des Elektro-

26.5 Verwendung und Behandlung des Elektrowerkzeugs

- a) **Überlasten Sie das Elektrowerkzeug nicht. Verwenden Sie für Ihre Arbeit das dafür bestimmte Elektrowerkzeug.** Mit dem passenden Elektrowerkzeug arbeiten Sie besser und sicherer im angegebenen Leistungsbereich.
- b) **Benutzen Sie kein Elektrowerkzeug, dessen Schalter defekt ist.** Ein Elektrowerkzeug, das sich nicht mehr ein- oder ausschalten lässt, ist gefährlich und muss repariert werden.
- c) **Ziehen Sie den Stecker aus der Steckdose und/oder entfernen Sie einen abnehmbaren Akku, bevor Sie Geräteeinstellungen vornehmen, Einsatzwerkzeugteile wechseln oder das Elektrowerkzeug weglegen.** Diese Vor-

sichtsmaßnahme verhindert den unbeabsichtigten Start des Elektrowerkzeugs.

- b) **Bewahren Sie unbenutzte Elektrowerkzeuge außerhalb der Reichweite von Kindern auf. Lassen Sie keine Personen das Elektrowerkzeug benutzen, die mit diesem nicht vertraut sind oder diese Anweisungen nicht gelesen haben.** Elektrowerkzeuge sind gefährlich, wenn sie von unerfahrenen Personen benutzt werden.
- e) **Pflegen Sie Elektrowerkzeuge und Einsatzwerkzeug mit Sorgfalt. Kontrollieren Sie, ob bewegliche Teile einwandfrei funktionieren und nicht klemmen, ob Teile gebrochen oder so beschädigt sind, dass die Funktion des Elektrowerkzeugs beeinträchtigt ist. Lassen Sie beschädigte Teile vor dem Einsatz des Elektrowerkzeugs reparieren.** Viele Unfälle haben ihre Ursache in schlecht gewarteten Elektrowerkzeugen.
- f) **Halten Sie Schneidwerkzeuge scharf und sauber.** Sorgfältig gepflegte Schneidwerkzeuge mit scharfen Schneidkanten verklemmen sich weniger und sind leichter zu führen.
- g) **Verwenden Sie Elektrowerkzeug, Einsatzwerkzeug, Einsatzwerkzeuge usw. entsprechend diesen Anweisungen. Berücksichtigen Sie dabei die Arbeitsbedingungen und die auszuführende Tätigkeit.** Der Gebrauch von Elektrowerkzeugen für andere als die vorgesehenen Anwendungen kann zu gefährlichen Situationen führen.
- h) **Halten Sie Griffe und Griffflächen trocken, sauber und frei von Öl und Fett.** Rutschige Griffe und Griffflächen erlauben keine sichere Bedienung und Kontrolle des Elektrowerkzeugs in unvorhergesehenen Situationen.

26.6 Service

- a) **Lassen Sie Ihr Elektrowerkzeug nur von qualifiziertem Fachpersonal und nur mit Original-Ersatzteilen reparieren.** Damit wird sichergestellt, dass die Sicherheit des Elektrowerkzeugs erhalten bleibt.

26.7 Sicherheitshinweise für Rasen-trimmer und Rasenkantenschneider

- a) **Verwenden Sie die Maschine nicht bei schlechtem Wetter, besonders nicht bei**

Gewitter. Dies reduziert die Gefahr, von einem Blitz getroffen zu werden.

- b) **Untersuchen Sie den Arbeitsbereich gründlich nach Wildtieren.** Wildtiere können durch die laufende Maschine verletzt werden.
- c) **Untersuchen Sie den Arbeitsbereich gründlich und entfernen Sie alle Steine, Stöcke, Drähte, Knochen und andere Fremdkörper.** Herausgeschleuderte Teile können zu Verletzungen führen.
- d) **Kontrollieren Sie vor dem Gebrauch der Maschinen immer, ob das Schneidwerkzeug und die Schneideinheit nicht beschädigt sind.** Beschädigte Teile erhöhen das Verletzungsrisiko.
- e) **Kontrollieren Sie vor dem Gebrauch die Netzleitung und etwaige Verlängerungsleitungen auf Zeichen von Beschädigung oder Alterung. Wird die Netzleitung während des Betriebs beschädigt oder abgenutzt, schalten Sie die Maschine aus und berühren Sie das Kabel nicht, bevor Sie den Netzstecker gezogen haben.** Eine beschädigte Netz- oder Verlängerungsleitung kann zu elektrischem Schlag, Feuer und/oder ernsthaften Verletzungen führen.
- f) **Belassen Sie Schutzabdeckungen an ihrem Platz. Schutzabdeckungen müssen einsatzfähig und ordnungsgemäß befestigt sein.** Eine lose, beschädigte oder nicht richtig funktionierende Schutzabdeckung kann zu Verletzungen führen.
- g) **Halten Sie Lufteintrittsöffnungen frei von Ablagerungen.** Blockierte Lufteinlässe und Ablagerungen können zu Überhitzung oder Brandgefahr führen.
- h) **Tragen Sie Augenschutz und Gehörschutz.** Geeignete persönliche Schutzausrüstung wird Verletzungen verringern.
- i) **Tragen Sie beim Betrieb der Maschine immer rutschfeste, schützende Schuhe. Niemals barfuß oder mit offenen Sandalen arbeiten.** Dadurch vermindern Sie die Gefahr einer Fußverletzung beim Kontakt mit dem rotierenden Schneidelement.
- j) **Tragen Sie beim Betrieb der Maschine immer Kleidung wie beispielsweise Hosen, welche die Beine des Benutzers verdeckt.** Kontakt mit dem rotierenden Schneidelement oder Faden kann zu Verletzungen führen.

- k) **Halten Sie Umstehende beim Betrieb der Maschine fern.** Herausgeschleuderte Teile können zu ernsthaften Verletzungen führen.
- l) **Betreiben Sie die Maschine nicht über Tailenhöhe.** Dies hilft einen unbeabsichtigten Kontakt mit dem Schneidelement zu vermeiden und ermöglicht eine bessere Kontrolle der Maschine in unerwarteten Situationen.
- m) **Betreiben Sie die Maschine nicht in nassem Gras.** Gehen Sie dabei, niemals rennen. Dadurch verringern Sie die Gefahr auszurutschen und hinzufallen, was zu Verletzungen führen könnte.
- n) **Betreiben Sie die Maschine nicht auf übermäßig steilen Hängen.** Damit wird das Risiko vermindert, die Kontrolle zu verlieren, auszurutschen und hinzufallen, was zu Verletzungen führen könnte.
- o) **Achten Sie beim Arbeiten an Abhängen auf einen sicheren Stand; arbeiten Sie immer quer zum Abhang, niemals aufwärts oder abwärts, und seien Sie extrem vorsichtig beim Ändern der Arbeitsrichtung.** Damit wird das Risiko vermindert, die Kontrolle zu verlieren, auszurutschen und hinzufallen, was zu Verletzungen führen könnte.
- p) **Halten Sie alle Netzleitungen vom Schnittbereich fern.** Netzleitungen können in Hecken oder Büschen verborgen sein und versehentlich durch den Faden oder das Schneidelement beschädigt oder angeschnitten werden.
- q) **Halten Sie alle Körperteile vom rotierenden Schneidelement oder -faden fern. Entfernen Sie kein Material von der Maschine, bevor sie nicht von der Stromversorgung getrennt wurde.** Das rotierende Schneidelement oder der Faden kann ernsthafte Verletzungen bewirken.
- r) **Tragen Sie die Maschine ausgeschaltet und von Ihrem Körper abgewandt.** Eine sachgemäße Handhabung der Maschine verringert die Wahrscheinlichkeit eines zufälligen Kontakts mit dem rotierenden Schneidelement oder -faden.
- s) **Verwenden Sie nur Ersatzschneidköpfe sowie Schneidfäden und -elemente aus Kunststoff nach Vorgabe des Herstellers.** Falsche Ersatzteile können Verlust der Kontrolle, Zerschneiden und Verletzungen zur Folge haben.
- t) **Ersetzen Sie die Kunststofffäden oder -schneiden nicht durch Metalldrähte oder -schneiden.** Die Verwendung nicht empfohle-

ner Schneidelemente kann Verletzungen verursachen.

Contents

1	Guide to Using this Manual.....	21
2	Safety Precautions and Working Techniques.....	22
3	Using the Unit.....	26
4	Approved Combinations of Cutting Attachment, Deflector, Handle and Harness.....	27
5	Mounting the Drive Tube.....	28
6	Mounting the Loop Handle.....	28
7	Mounting the Deflector.....	28
8	Mounting the Cutting Attachment.....	29
9	Mounting Depth Wheel.....	30
10	Converting Unit to Power Edger.....	30
11	Connecting to Power Supply.....	31
12	Fitting the Harness.....	31
13	Switching On.....	32
14	Switching Off.....	32
15	Overload Cutout.....	32
16	Storing the Machine.....	32
17	Maintaining the Mowing Head.....	32
18	Maintenance and Care.....	33
19	Minimize Wear and Avoid Damage.....	34
20	Main Parts.....	35
21	Specifications.....	35
22	Maintenance and Repairs.....	36
23	Disposal.....	36
24	EC Declaration of Conformity.....	36
25	General Power Tool Safety Warnings.....	37

1 Guide to Using this Manual

1.1 Pictograms

All the pictograms attached to the machine are shown and explained in this manual.

1.2 Symbols in text



WARNING

Warning where there is a risk of an accident or personal injury or serious damage to property.

NOTICE

Caution where there is a risk of damaging the machine or its individual components.

1.3 Engineering improvements

STIHL's philosophy is to continually improve all of its products. For this reason we may modify the design, engineering and appearance of our products periodically.

Therefore, some changes, modifications and improvements may not be covered in this manual.

2 Safety Precautions and Working Techniques



Special safety precautions must be observed when working with this machine because of the very high speed of its cutting attachment and the fact that it is powered by electricity.



Before commissioning, it is important to read and understand the User Manual and to keep it in a safe place for future reference. Failure to observe the User Manual may lead to serious or even fatal injury.

Observe the national safety regulations issued, e.g. by the employers' liability insurance association, social security institutions, occupational safety and health authorities and other organizations.

If you have not used this machine before: Have your dealer or other experienced user show you how to handle your machine safely or attend a specialist course.

Minors should never be allowed to use the machine – except for young trainees over the age of 16 when working under supervision.

Children, animals and onlookers must not be allowed near the machine.

When the machine is not in use, shut it off so that it does not endanger others. Secure it against unauthorized use and disconnect the mains plug.

The user is responsible for accidents or risks involving third parties or their property.

Do not pass on or lend the machine to persons who are not familiar with this model and its handling – always include the User Manual.

Persons who are not able to operate the power tool safely due to limited physical, sensory or mental ability may work with it only under supervision or after being instructed appropriately by a responsible person.

The use of noise-emitting power tools may be restricted to certain times by national or local regulations.

Before each use, check that the unit is in proper condition. Pay special attention to the connecting cable, mains plug and safety devices.

Do not use the connecting cable to pull or transport the unit.

Disconnect plug from wall outlet before performing any work on the machine, e.g. cleaning, maintenance, replacing parts.

The deflector on this power tool cannot protect the operator from all objects ejected by the cutting attachment (stones, glass, wire, etc.). Ejected objects may also ricochet and strike the operator.

Do not use a high-pressure washer to clean the power tool. The solid jet of water may damage parts of the unit.

Do not spray the power tool with water.

2.1 Physical fitness

To operate the power tool you must be rested, and in good physical condition and mental health.

If you have any condition that might be aggravated by strenuous work, check with your doctor before operating a power tool.

Do not operate the power tool if you have consumed alcohol or taken medication which may impair responsiveness, or taken drugs.

2.2 Accessories and Spare Parts

Only use cutting attachments and accessories that are explicitly approved for this power tool by STIHL or are technically identical. If you have any questions about this, consult your dealer. Use only high-quality parts and accessories. Otherwise, there is a risk of accidents and damage to the unit.

STIHL recommends the use of genuine STIHL tools and accessories. They are specifically designed to match the product and meet your performance requirements.

Never attempt to modify your power tool in any way since this may increase the risk of personal injury. STIHL excludes all liability for personal injury and damage to property caused while using unauthorized attachments.

2.3 Applications

Depending on the cutting attachment fitted, use your power tool only for cutting grass, overgrowth and similar materials.

Do not use the power tool for any other purpose because of the increased risk of accidents and damage to the power tool itself. The product must not be modified in any way - this may also lead to accidents or damage to the unit.

2.4 Clothing and Equipment

Wear proper protective clothing and equipment.



Clothing must be sturdy but allow complete freedom of movement. Wear close-fitting clothing – a boiler-suit, not a loose work jacket.

Do not wear clothing which could become trapped in wood, brush or moving parts of the machine. Do not wear a scarf, necktie or jewelry. Tie up and secure long hair above your shoulders.



Wear sturdy shoes with non-slip soles.



WARNING



To reduce the risk of eye injuries, wear close-fitting safety glasses in accordance with European Standard EN 166. Make sure the safety glasses are a snug fit.

Wear face protection and make sure it is a good fit. Face protection alone is not sufficient to protect the eyes.

Wear "personal" sound protection, e.g. ear defenders.



Wear sturdy protective gloves made of a resistant material (e.g. leather).

STIHL offers a comprehensive range of personal protective equipment.

2.5 Transporting the Unit

Always switch off the machine and unplug it from the mains plug.

Carry the machine hanging from the shoulder strap or properly balanced by the shaft or loop handle.

Transporting by vehicle: Properly secure the machine to prevent tipping over and damage.

2.6 Before Starting Work

Check the unit

Check that your machine is in safe operating condition – refer to appropriate sections in the User Manual:

- The starting lockout lever and trigger switch must move freely – the switch must return to the idle position when it is released.
- Use only an approved combination of cutting attachment, deflector, handle and carrying strap. All parts must be assembled properly and securely. To reduce the **risk of injury**, never use metal cutting attachments!
- Check that the cutting attachment is properly and securely mounted and in good condition.
- Check safety devices (e.g., deflector for cutting attachments) for damage and/or wear. Always replace damaged parts. Never operate the unit with a damaged deflector
- Keep the handles dry, clean and free from dirt, for safe control of the power tool
- Adjust handle to suit your height and reach.

To reduce the risk of accidents and personal injury, do not operate the unit if it is not in proper condition!

Only operate the unit if all of its components are undamaged and securely mounted.

Never attempt to modify the controls or safety devices.

Before switching on your power tool, make sure the cutting attachment is not touching the ground or any other object.



Avoid contact with the cutting attachment – **risk of injury!**



Note that the cutting attachment continues to run for a short period after the power tool is switched off – **fly-wheel effect.**

Electrical connection.

Reduce the risk of electric shock:

- Voltage and frequency of the machine (see rating plate) and the voltage and frequency of your power supply must be the same.
- Examine the connecting cord, power plug and extension cord for damage. Damaged cords, couplings and plugs or connecting cords that do not comply with the regulations must not be used
- Always connect the engine analyzer to a properly installed wall outlet.
- Check that the insulation of the connection cable, extension cord, plug and coupling is in good condition.
- Never touch the power plug, power cord and extension cord, and electrical plug connections with wet hands.
- Any extension cords used must comply with the specifications for the particular application

Position the connection cable and extension cord correctly:

- Check minimum cross section of wires (wire gauge) – see "Connecting to Power Supply".
- To **reduce the risk of stumbling**, position and mark the connecting cord so that it cannot be damaged or endanger others.
- Using unsuitable extension cords can be dangerous. Only use extension cords that are approved for outdoor use, are appropriately labeled and have a sufficient cable cross-section.
- The plug and coupling of the extension cord must be water-proof and must never be immersed in water.
- Do not allow cord to rub on edges or pointed or sharp objects.
- don't trap or squeeze the cord in or under doors or windows
- If cords are twisted – unplug the power tool and straighten them out
- Never touch the rotating cutting attachment
- Always unwind the extension cord completely from the cable reel to reduce the risk of fire from overheating.

2.7 Holding and Guiding the Tool

Always **hold the tool firmly with both hands** on the handles. Make sure you always have a firm and secure footing.

Always hold the machine on the right-hand side of your body.

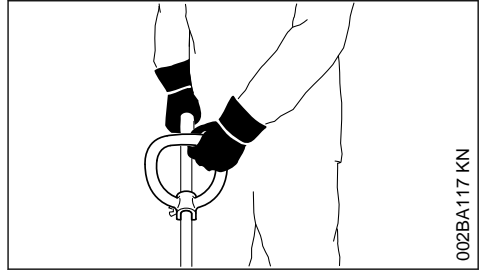

002BA117 KN

Left hand on loop handle, right hand on control handle, even if you are left-handed.

2.8 While Working



If the power cord is damaged, immediately disconnect the plug from the wall outlet to avoid the **risk of electric shock**.

Avoid damage to the power supply cord. Do not drive over it, pinch or tug it.

Never jerk the connecting cord to disconnect it from the wall outlet. To unplug, grasp the plug, not the cord.

The power cord and power plug must never be touched with wet hands.

Never spray water on the unit – **risk of short circuit!**



The drive motor is not waterproof. To **reduce the risk of a short circuit or electrocution**, never work with the power tool in the rain or in wet or very damp locations.

Do not leave the unit outdoors in the rain.

In case of imminent danger or in an emergency, switch off the motor immediately – release the trigger switch and starting lockout.

Your power tool is designed to be operated by one person only. Do not allow other persons in the work area.



There is a risk of accident from ejected objects within a wide area around the working space, so you must ensure that there is no-one within a 15 m radius of the machine. This distance must

also be maintained in relation to objects (vehicles, window panes) – **risk of property damage!** Even at distances beyond 15 m, the danger cannot be ruled out.



Check the work site – rocks, metal objects etc. could get caught up and ejected – potentially beyond a distance of 15 m – **risk of injury!** Such objects can also damage the cutting attachment and other property (e.g. parked vehicles, windows).



Never work without protection suitable for the respective machine and cutting tool – **risk of injury** from ejected objects!

Do not cut wet grass.

Take care in slippery conditions on slopes and uneven ground.

Keep the connecting cord behind the power tool at all times – do not walk backwards – **risk of stumbling.**

Watch out for obstacles: Tree stumps, roots – **risk of tripping or stumbling!**

Only work while standing on the ground, never on a ladder, work platform or other unstable surface.

Be particularly alert and cautious when wearing hearing protection because your ability to hear warnings (shouts, alarms, etc.) is restricted.

Take breaks when you start getting tired or feeling fatigue – **risk of accidents!**

Work calmly and carefully – in daylight conditions and only when visibility is good. Proceed with caution, do not put others in danger.

Be particularly careful when working on difficult, densely grown terrain.

When mowing in high bushes, under shrubbery and hedges: Hold the cutting tool at a working height of at least 15 cm – to avoid risks to animals.

Check the cutting tool regularly at frequent intervals, and immediately if you notice a change in its behavior:

- Switch off the tool, hold it firmly and press the cutting attachment into the ground to bring it to a standstill, and disconnect the plug from the power supply.
- Check condition and tightness of connections, look out for fine cracks
- Immediately replace defective cutting tools, also in the event of minor hairline cracks

- Clean grass and plant residue off the cutting attachment mounting at regular intervals – remove any accumulated material from the cutting attachment and deflector.

Always switch off the tool and unplug it from the power supply before replacing the cutting attachment. **Risk of injury** from the motor starting unintentionally!

Do not continue using or attempt to repair damaged or cracked cutting attachments by means of welding, straightening or modifying the shape (unbalanced).

Particles or pieces may come off and hit the operator or a bystander at a high speed – **risk of most severe injuries!**

If a rotating cutting attachment touches a rock or another hard object, sparks may be generated which may possibly ignite combustible materials. Dried-out plants and undergrowth are combustible, especially in hot and dry weather. If there is a risk of fire, do not use cutting attachments in the vicinity of combustible materials, dried-out plants or brushwood. It is mandatory that you ask the responsible forestry office about current fire hazards.

Only use the deflector with properly mounted blade that ensures the mowing line is restricted to the permissible length.

To reduce the risk of injury, avoid contact with the blade.

To reduce the risk of injury, always switch off the tool and unplug it from the power supply before manually adjusting the mowing line.

Misuse with mowing lines that are too long reduces the working speed of the engine. This results in overheating and damage to the motor.

To reduce the risk of injury, never use wire in place of the nylon cutting line.

If the unit is subjected to unusual stress for which it was not designed (e.g., heavy impact or a fall), always check that it is in safe operating condition before continuing work – see also "Before Starting Work". Make sure the safety devices are working properly. Do not continue operating your machine if it is damaged. In case of doubt, contact a dealer.

Before leaving the machine unattended: Turn it off and disconnect the mains plug.

2.9 Vibrations

Prolonged use of the power tool may result in vibration-induced circulation problems in the hands (whitefinger disease).

No general recommendation can be given for the length of usage because it depends on several factors.

The period of usage is prolonged by:

- Hand protection (wearing warm gloves)
- Work breaks

The period of usage is shortened by:

- Any personal tendency to suffer from poor circulation (symptoms: frequently cold fingers, tingling sensations).
- Low outside temperatures.
- The force with which the handles are held (a tight grip restricts circulation).

Continual and regular users should monitor closely the condition of their hands and fingers. If any of the above symptoms appear (e.g. tingling sensation in fingers), seek medical advice.

2.10 Maintenance and Repairs

Always switch off the machine and disconnect the plug from the power supply before carrying out any maintenance work to **reduce the risk of injury** from the motor starting unintentionally.

Service the machine regularly. Do not attempt any maintenance or repair work not described in the instruction manual. Have all other work performed by a servicing dealer.

STIHL recommends that you have servicing and repair work carried out exclusively by an authorized STIHL servicing dealer. STIHL dealers are regularly given the opportunity to attend training courses and are supplied with the necessary technical information.

Only use high-quality replacement parts in order to avoid the risk of accidents and damage to the machine. If you have any questions in this respect, consult a servicing dealer.

STIHL recommends the use of genuine STIHL replacement parts. They are specifically designed to match your machine model and meet your performance requirements.

Never attempt to modify your power tool in any way since this will increase the risk of personal injury.

Regularly check that the insulation of the power cord and plug is in good condition and shows no sign of ageing (brittleness).

Electrical components, e.g. power cord, may only be repaired or replaced by a qualified electrician.

Clean plastic components with a cloth. Do not use aggressive detergents. They may damage the plastic.

Do not spray the machine with water.

Check tightness of mounting screws on safety devices and the cutting attachment and retighten if necessary.

Clean cooling air inlets in motor housing as necessary.

Store the machine in a safe and dry place.

3 Using the Unit

3.1 Mowing

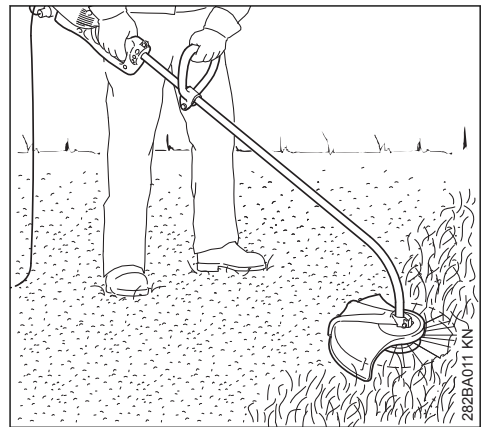

- ▶ Hold your trimmer with both hands – right hand on the control handle – left hand on the loop handle.
- ▶ Stand upright – hold the unit in a relaxed position and always on right side of your body.
- ▶ Swing the trimmer steadily to the left and right like a scythe, while maintaining the required cutting height.
- ▶ Avoid contact with fences, walls, rocks, etc. since it will result in a higher rate of wear.

3.1.1 Mowing with depth wheel

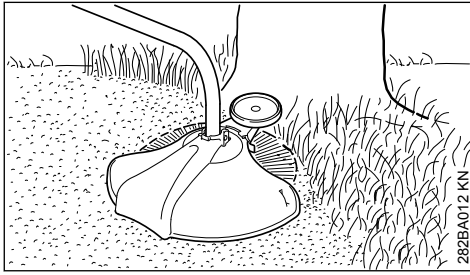

The unit can be quickly converted to a power edger (see "Converting Unit to Power Edger").

- ▶ Use the unit as shown
- ▶ Guide the mowing line along the edge of the lawn – use the depth wheel (see "Mounting Depth Wheel") or hold the unit at the right height.

3.3 Disposal

Do not throw cuttings in the garbage can – they can be composted.

A depth wheel can be quickly fitted to the trimmer (see "Mounting Depth Wheel").

- It limits the cutting range of the mowing line
- reduces the risk of the rotating mowing line causing damage (e.g. tree bark)

3.2 Edging

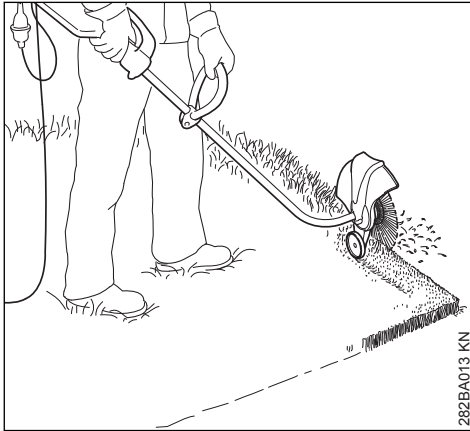

4 Approved Combinations of Cutting Attachment, Deflector, Handle and Harness

Cutting Attachment

Deflector

Handle

Harness

<p>1</p>	<p>2</p>	<p>3</p>	<p>4</p>
----------	----------	----------	----------

282BA010A-Z

4.1 Approved Combinations

Select correct combination from the table according to the cutting attachment you intend to use.

! WARNING

For safety reasons no other combinations are permitted – risk of accidents.

Only mowing heads (1) may be used on trimmers with a curved drive tube and loop handle.

4.2 Cutting Attachments

4.2.1 Mowing heads

1 STIHL AutoCut C 6-2

4.3 Deflector

2 Deflector with blade, for mowing heads

4.4 Handle

3 Loop handle

4.5 Harness

4 Shoulder strap may be used

5 Mounting the Drive Tube

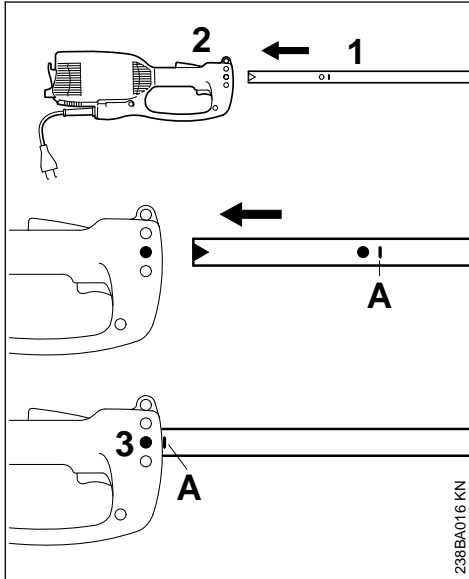

- ▶ Pull the protective cap off the drive tube.
- ▶ Push the drive tube (1) into the motor housing (2) as far as the mark (A), turning the drive tube back and forth at the same time.
- ▶ Tighten down the screw (3) in the housing firmly.

238BA016 KN

6 Mounting the Loop Handle

6.1 Mounting the Loop Handle

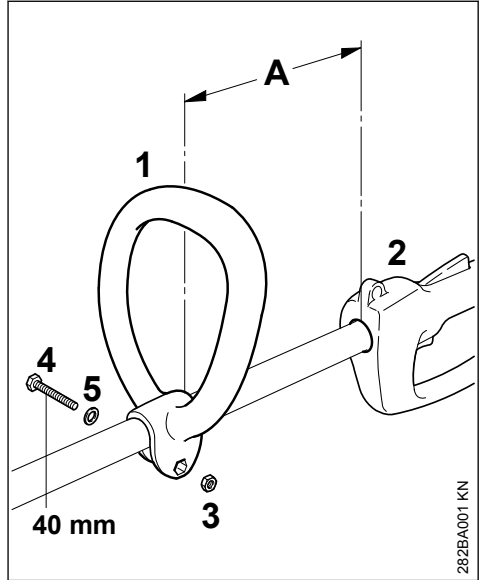

282BA001 KN

- ▶ Fit the loop handle (1) on the drive tube at a distance A of about 30 cm from the control handle (2).
- ▶ Insert the hex nut (3) in the loop handle (1).
- ▶ Squeeze the ends of the clamp together, fit the M6x40 screw (4) with washer (5) from the other side and tighten down firmly.

6.2 Adjusting Loop Handle to Most Comfortable Position

- ▶ Loosen the screw (4).
- ▶ Move the loop handle (1) along the drive tube to the required position – tighten down the screw (4) firmly.

7 Mounting the Deflector

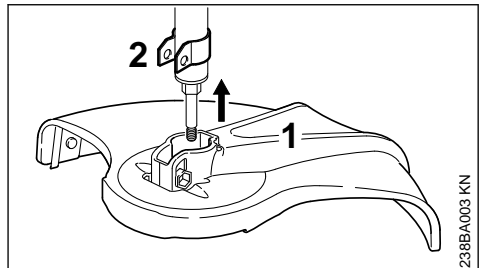

238BA003 KN

- ▶ Push the deflector (1) over the clamp (2) as far as stop.

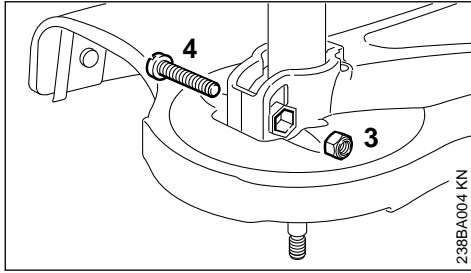

- ▶ Fit the locknut (3) in the hex recess on the deflector.
- ▶ Make sure the holes line up.
- ▶ Insert the M6x30 screw (4) and tighten it down firmly.

8 Mounting the Cutting Attachment

8.1 Placing Power Tool on the Ground

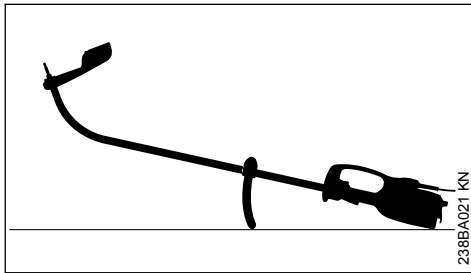

- ▶ Switch off the power tool.
- ▶ Lay your trimmer on its back with the loop handle facing down and the output shaft facing up.

8.2 Fitting Mowing Head without Screw Mounting

Keep the supplement sheet for the mowing head in a safe place!

8.2.1 STIHL AutoCut C 5-2

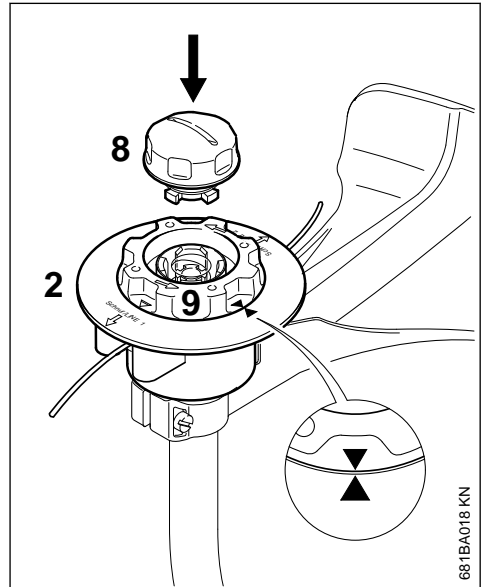

- ▶ Slip the mowing head (2) on to the shaft – as AutoCut□5-2.
- ▶ Turn the spool (9) clockwise until the two arrow heads line up – secure the spool in this position.
- ▶ Insert the cap (8) in the spool, press it down as far as stop and turn it clockwise at the same time.
- ▶ Turn the cap until you feel resistance and then tighten it down firmly by hand.

8.2.2 STIHL AutoCut C 6-2

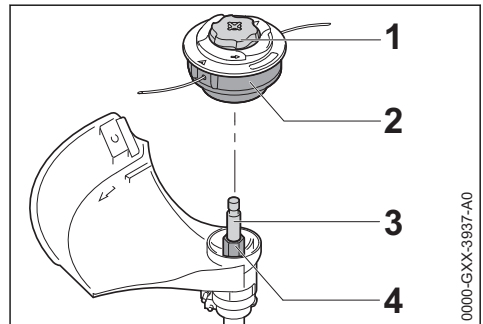

- ▶ Place the mowing head (2) on the shaft (3) while inserting the internal hexagon (2) on the hexagon (4)
- ▶ Hold the mowing head (2) with your hand.
- ▶ Turn cap (1) clockwise and tighten it firmly by hand.

8.3 Removing the Mowing Head

- ▶ Hold the spool housing steady
- ▶ Unscrew the cap counterclockwise.

9 Mounting Depth Wheel

The depth wheel is included in the scope of supply or is available as a special accessory.

It limits the working range of the mowing line.

- It helps reduce the risk of the rotating mowing line causing damage (e.g. tree bark).
- It maintains the correct ground clearance when edging.

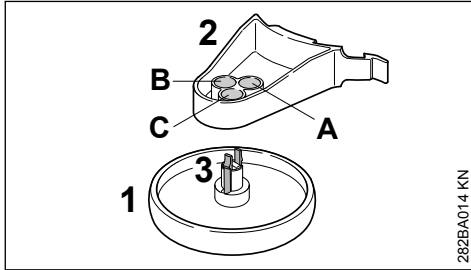

The depth wheel (1) can be locked in three different positions (A, B or C) on the support (2). This allows the reach of the mowing line to be varied.

- A Working range of mowing line extends beyond the outside diameter of the depth wheel, e.g. for lawn edging.**
- B Working range of mowing line extends up to outside diameter of depth wheel.**
- C Working range of mowing line does not reach as far as outside diameter of depth wheel, e.g. for mowing around trees.**

9.1 Mounting Depth Wheel on Support

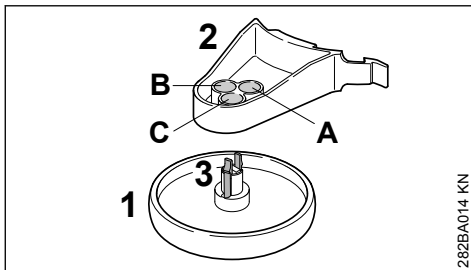

- ▶ Push the depth wheel (1) into the required position on the support (2) until the locking hooks (3) engage.

Squeeze the locking hooks (3) together to release the depth wheel (1) from the support (2).

9.2 Fitting Depth Wheel on Deflector

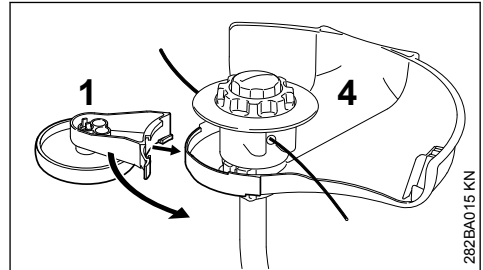

- ▶ Push the depth wheel (1) with support on to the deflector (4).

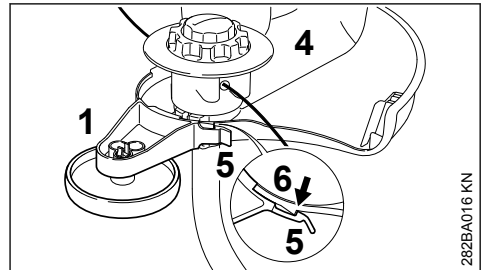

- ▶ Secure the depth wheel (1) on the deflector's (4) hook (6) with the locking tab (5).

The depth wheel (1) can be released from the hook (6) and pulled off the deflector (4) by raising the locking tab (5) slightly.

10 Converting Unit to Power Edger

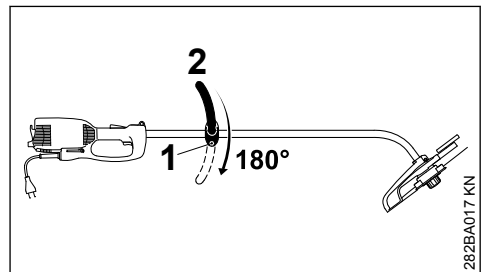

- ▶ Loosen the screw (1).
- ▶ Rotate the loop handle (2) 180°.
- ▶ Tighten down the screw (1) firmly.

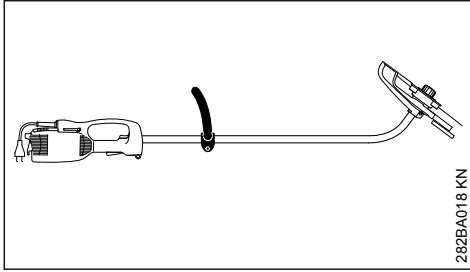

282BA018 KN

The trimmer can now be turned through 180° and used as a power edger (see "Applications").

11 Connecting to Power Supply

The voltage and frequency of the machine (see rating plate) must match the voltage and frequency of the power connection.

The minimum fuse protection of the power connection must comply with the specifications – see "Specifications".

The machine must be connected to the power supply via an earth-leakage circuit breaker to disconnect the power supply if the differential current to earth exceeds 30 mA.

The power connection must correspond to IEC 60364 and relevant national regulations.

11.1 Extension cord

The design of the extension cord must at least fulfill the same features as the connecting cord on the machine. Observe the design marking (type designation) on the connecting cord.

The cores in the cord must have the following minimum cross-section depending on the mains voltage and cord length.

Cord length	Minimum cross-section
220 V – 240 V:	
Up to 20 m	1.5 mm ²
20 m to 50 m	2.5 mm ²
100 V – 127 V:	
Up to 10 m	AWG 14 / 2.0 mm ²
10 m to 30 m	AWG 12 / 3.5 mm ²

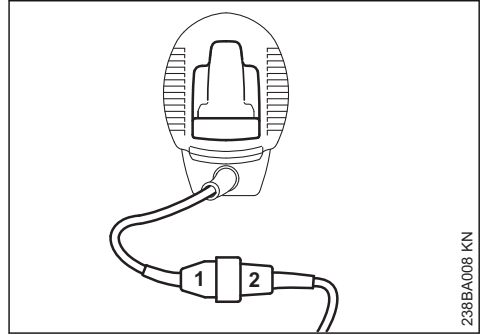

238BA008 KN

- ▶ Insert the plug (1) into the extension cord coupling (2)

11.2 Strain relief clamp, strain relief flap (supports extension cord and reduces the likelihood of disconnection of extension cord receptacles and trimmer plug)

The strain relief (cable retainer) protects the connecting cable from damage.

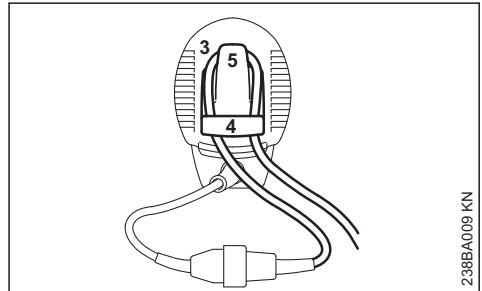

238BA009 KN

- ▶ make a loop (3) in the extension cord
- ▶ Pass the loop (3) through the opening (4)
- ▶ Slip the loop (3) over the hook (5) and pull it tight
- ▶ Plug the extension cord into a properly installed outlet

12 Fitting the Harness

A shoulder strap is available as a special accessory.

Wear the shoulder strap over your left shoulder and adjust its length so that the spring hook lies against your right hip.

The open side of the hook should face away from your body. Attach the spring hook to the carrying ring (see "Main Parts").

13 Switching On

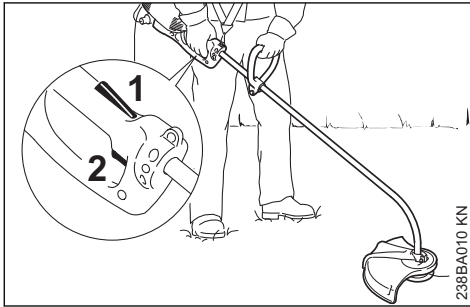

- ▶ make sure you have a firm and secure stance
- ▶ Hold your trimmer with both hands – right hand on the control handle – left hand on the loop handle.
- ▶ Stand upright – hold the unit in a relaxed position and always on right side of your body.
- ▶ The cutting attachment must not touch any objects or the ground
- ▶ Press down the starting lockout lever (1) and hold it in that position.
- ▶ Squeeze the trigger switch (2).

14 Switching Off

- ▶ Release the trigger switch and starting lockout lever.

WARNING

Note that the cutting attachment continues to run for a short period after you let go of the throttle trigger and starting lockout lever – **flywheel effect**.

During longer work breaks – disconnect the plug from the power supply.

When the machine is not in use, shut it off so that it does not endanger others.

Secure it against unauthorized use.

15 Overload Cutout

STIHL FSE 71 and FSE 81 electric trimmers are equipped with an overload cutout.

The overload cut out cuts off the power supply in case of mechanical or thermal overload.

If the overload cutout has cut off the power supply:

- ▶ Wait about 3 minutes before switching on again.

Do not switch on the unit during this period because you will otherwise prolong the required cooling time.

Once the motor starts:

- ▶ Run the unit for about 15 seconds off load. This helps cool the motor windings and considerably delays renewed tripping of the overload cutout.

16 Storing the Machine

If not used for periods of about 30 days or longer

- ▶ Thoroughly clean the machine, especially the ventilation slots
- ▶ Take out the spool with mowing lines and engage the ends of the lines in the spool's notches. Clean and inspect the spool.

The resilience and service life of the mowing line can be increased by storing it in a container filled with water.

- ▶ Store the machine in a dry and secure location. Keep out of the reach of children and other unauthorized persons

17 Maintaining the Mowing Head

17.1 Placing Power Tool on the Ground

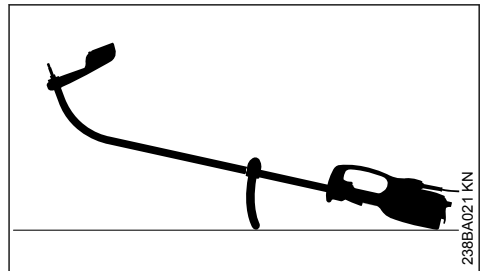

- ▶ Switch off the power tool.
- ▶ Lay your trimmer on its back with the loop handle facing down and the output shaft facing up.

17.2 Re-Adjusting the Mowing Line

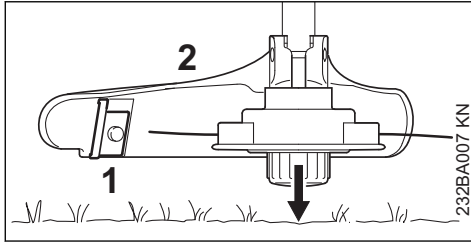

- ▶ hold the rotating mowing head above the ground – tap it on the ground once – about 3 cm fresh line is advanced.
- ▶ The blade (1) on the deflector (2) trims surplus mowing line to the correct length – avoid tapping the mowing head more than once at a time!

Line feed operates only if **both** lines still have a minimum length of **2.5 cm**.

If the line is shorter than 2.5 cm:

! WARNING

To reduce the risk of injury, always shut off the engine before adjusting the nylon mowing line by hand.

- ▶ Lay your trimmer on its back, make sure it is secure.

- ▶ Press down the cap on the spool as far as stop.
- ▶ Pull the ends of the lines out of the spool.

If the spool is empty, refill with mowing line

17.3 Replacing the Mowing Line

Always check the mowing head for wear before replacing the mowing line.

! WARNING

If signs of heavy wear are visible, the mowing head must be completely replaced.

The mowing line is referred to as ‘line’ in the following.

An illustrated guide to replacing lines is supplied with the mowing head. So keep the instructions for the mowing head in a safe place.

- ▶ Remove the mowing head if necessary

18 Maintenance and Care

The following intervals apply to normal operating conditions only. If your daily working time is longer or operating conditions are difficult (very dusty work area, etc.), shorten the specified intervals accordingly.		before starting work	after finishing work or daily	weekly	monthly	if problem	if damaged	if required
Complete machine	Visual inspection (condition)	X						
	Clean		X					
Power cord	Check	X						
	Have replaced by dealer ¹⁾						X	
Switch, starting lockout	Check operation	X						
	Have replaced by dealer ¹⁾					X	X	
Cooling inlets	Clean		X					
All accessible screws and nuts	Retighten							X

¹⁾ STIHL recommends a STIHL servicing dealer.

The following intervals apply to normal operating conditions only. If your daily working time is longer or operating conditions are difficult (very dusty work area, etc.), shorten the specified intervals accordingly.		before starting work	after finishing work or daily	weekly	monthly	if problem	if damaged	if required
Cutting attachment (mowing head)	Visual Inspection	X						
	Replace						X	
	Check tightness	X						
Safety labels	Replace						X	

19 Minimize Wear and Avoid Damage

Observing the instructions in this manual helps reduce the risk of unnecessary wear and damage to the power tool.

The power tool must be operated, maintained and stored with the due care and attention described in this instruction manual.

The user is responsible for all damage caused by non-observance of the safety precautions, operating and maintenance instructions in this manual. This includes in particular:

- Alterations or modifications to the product not approved by STIHL.
- Using tools or accessories which are neither approved or suitable for the product or are of a poor quality.
- Using the product for purposes for which it was not designed.
- Using the product for sports or competitive events.
- Consequential damage caused by continuing to use the product with defective components.

19.1 Maintenance Work

All the operations described in the "Maintenance Chart" must be performed on a regular basis. If these maintenance operations cannot be performed by the owner, they should be performed by a servicing dealer.

STIHL recommends that you have servicing and repair work carried out exclusively by an authorized STIHL servicing dealer. STIHL dealers are regularly given the opportunity to attend training

courses and are supplied with the necessary technical information.

If these maintenance operations are not carried out as specified, the user assumes responsibility for any damage that may occur. Among other things, this includes:

- Damage to the motor due to neglect or deficient maintenance (e.g. not cleaning cooling air inlets).
- Damage due to incorrect electrical connection (voltage, inadequately rated connecting cords).
- Corrosion and other consequential damage resulting from improper storage.
- Damage to the product resulting from the use of poor quality replacement parts.

19.2 Parts Subject to Wear and Tear

Some parts of the power tool are subject to normal wear and tear even during regular operation in accordance with instructions and, depending on the type and duration of use, have to be replaced in good time. Among other parts, this includes:

- Cutting attachment
- Deflector
- Carbon brushes

¹⁾ STIHL recommends a STIHL servicing dealer.

20 Main Parts

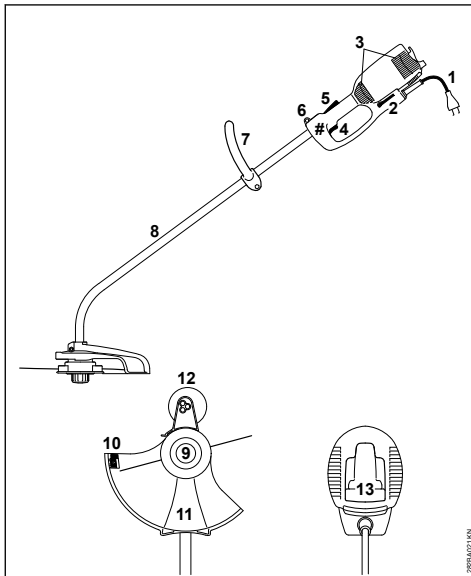

- 1 Power cord
 - 2 Angle screwdriver
 - 3 Cooling inlets
 - 4 Switch
 - 5 Starting lockout lever
 - 6 Carrying ring
 - 7 Loop handle
 - 8 Drive tube
 - 9 Mowing head
 - 10 Line limiter blade
 - 11 Deflector
 - 12 Depth wheel (included as standard equipment or available as special accessory)
 - 13 Strain relief (cord retainer)
- # Serial number

21 Specifications

21.1 Engine

21.1.1 FSE 60

Rated voltage: 230 V

Frequency: 50 Hz
 Rated current: 2.3 A
 Power: 540 W
 Rated speed at mowing line diameter of 350 mm: 7400 rpm
 Protect with a fuse: min. 10 A
 Protection class: II,

21.1.2 FSE 71

Rated voltage: 230 V¹⁾
 Frequency: 50 Hz
 Rated current: 2.3 A
 Power: 540 W
 Rated speed at mowing line diameter of 350 mm: 7400 rpm
 Protect with a fuse: min. 10 A
 Protection class: II,

21.1.3 FSE 81

Rated voltage: 230 V
 Frequency: 50 Hz
 Rated current: 4.3 A
 Power: 1000 W
 Rated speed at mowing line diameter of 350 mm: 7400 rpm
 Protect with a fuse: min. 10 A
 Protection class: II,

21.2 Length

FSE 60: 1530 mm
 FSE 71: 1530 mm
 FSE 81: 1530 mm

21.3 Weight

complete with cutting attachment and deflector

FSE 60: 3.9 kg
 FSE 60²⁾: 4.5 kg
 FSE 71: 4.0 kg
 FSE 71²⁾: 4.6 kg
 FSE 81: 4.7 kg
 FSE 81²⁾: 5.3 kg

21.4 Noise and Vibration Data

Noise and vibration data are determined on the basis of the rated maximum speed.

For further details on compliance with Vibration Directive 2002/44/EC see

www.stihl.com/vib

21.4.1 Sound pressure level L_p to EN 62841-4-4

FSE 60: 83 dB(A)
 FSE 71: 82 dB(A)
 FSE 81: 83 dB(A)

¹⁾ Version for Australia: 240 V

²⁾ Version with 10 meter power supply cord for UK

21.4.2 Sound power level L_w to EN 62841-4-4

FSE 60:	94 dB(A)
FSE 71:	93 dB(A)
FSE 81:	93 dB(A)

21.4.3 Vibration level a_{hv} to EN 62841-4-4

	Handle, left	Handle, right
FSE 60:	3.9 m/s ²	3.6 m/s ²
FSE 71:	3.3 m/s ²	2.9 m/s ²
FSE 81:	2.9 m/s ²	2.2 m/s ²

The K-factor in accordance with Directive 2006/42/EC is 2.0 dB(A) for the sound pressure level and sound power level; the K-factor in accordance with Directive 2006/42/EC is 2.0 m/s² for the vibration level.

21.5 REACH

REACH is an EC regulation and stands for the Registration, Evaluation, Authorization and Restriction of Chemical substances.

For information on compliance with the REACH regulation (EC) No. 1907/2006 see

www.stihl.com/reach

22 Maintenance and Repairs

Users of this machine may only carry out the maintenance and service work described in this user manual. All other repairs must be carried out by a servicing dealer.

STIHL recommends that you have servicing and repair work carried out exclusively by an authorized STIHL servicing dealer. STIHL dealers are regularly given the opportunity to attend training courses and are supplied with the necessary technical information.

When repairing the machine, only use replacement parts which have been approved by STIHL for this power tool or are technically identical. Only use high-quality replacement parts in order to avoid the risk of accidents and damage to the machine.

STIHL recommends the use of original STIHL replacement parts.

Original STIHL parts can be identified by the STIHL part number, the **STIHL** logo and the STIHL parts symbol  (the symbol may appear alone on small parts).

23 Disposal

Contact the local authorities or your STIHL servicing dealer for information on disposal.

Improper disposal can be harmful to health and pollute the environment.

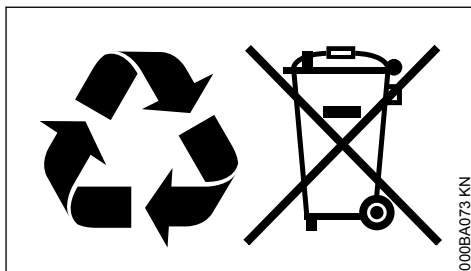

- ▶ Take STIHL products including packaging to a suitable collection point for recycling in accordance with local regulations.
- ▶ Do not dispose with domestic waste.

24 EC Declaration of Conformity

ANDREAS STIHL AG & Co. KG
Badstr. 115
D-71336 Waiblingen

Germany

declares under our sole responsibility that

Designation:	Electric trimmer
Make:	STIHL
Series:	FSE 60 FSE 71 FSE 81
Serial identification number:	4809

conforms to the relevant provisions of Directives 2011/65/EU, 2006/42/EC, 2014/30/EU and 2000/14/EC and has been developed and manufactured in compliance with the following standards in the versions valid on the date of production:

EN 55014-1, EN 55014-2, EN 62841-1,
EN 62841-4-4, EN 61000-3-2, EN 61000-3-3

The measured and guaranteed sound power level was determined according to Directive 2000/14/EC, Annex VIII, using the ISO 11094 standard.

Notified body involved:

VDE Prüf- und Zertifizierungsinstitut
Merianstrasse 28
63069 Offenbach

Measured sound power level

FSE 60:	94 db(A)
FSE 71:	93 db(A)
FSE 81:	93 db(A)

Guaranteed sound power level

FSE 60:	96 db(A)
FSE 71:	95 db(A)
FSE 81:	95 db(A)

Technical documents deposited at:

ANDREAS STIHL AG & Co. KG
Produktzulassung

The year of construction, the country of manufacture and the machine number are shown on the machine.

Done at Waiblingen, 01.08.2022

ANDREAS STIHL AG & Co. KG

pp



Robert Olma, Vice President, Regulatory Affairs
& Global Governmental Relations



25 General Power Tool Safety Warnings

25.1 Introduction

This chapter reproduces the pre-formulated, general safety precautions specified in the IEC 62841 standard for hand-held motor-operated electric tools.

STIHL is obliged to publish these texts.

The safety precautions and warnings on avoiding an electric shock given under "Electrical Safety" do not apply to STIHL cordless products.

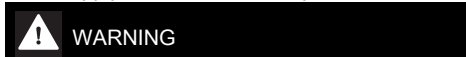

- **Read all safety warnings, instructions, illustrations and specifications provided with this power tool.** Failure to follow all instructions listed below may result in electric shock, fire and/or serious injury. **Save all warnings and instructions for future reference.**

The term "electric power tool" in the safety warnings refers to mains-operated (corded) power tools or battery-operated (cordless) power tools.

25.2 Work area safety

- Keep work area clean and well lit.** Cluttered or dark areas invite accidents.
- Do not operate power tools in explosive atmospheres, such as in the presence of flammable liquids, gases or dust.** Power tools create sparks which may ignite the dust or fumes.
- Keep children and bystanders away while operating a power tool.** Distractions can cause you to lose control.

25.3 Electrical safety

- Power tool plugs must match the outlet. Never modify the plug in any way. Do not use any adapter plugs with earthed (grounded) power tools.** Unmodified plugs and matching outlets will reduce risk of electric shock.
- Avoid body contact with earthed or grounded surfaces, such as pipes, radiators, ranges and refrigerators.** There is an increased risk of electric shock if your body is earthed or grounded.
- Do not expose power tools to rain or wet conditions.** Water entering a power tool will increase the risk of electric shock.
- Do not abuse the cord. Never use the cord for carrying, pulling or unplugging the power tool. Keep cord away from heat, oil, sharp edges or moving parts.** Damaged or entangled cords increase the risk of electric shock.
- When operating a power tool outdoors, use an extension cord suitable for outdoor use.** Use of a cord suitable for outdoor use reduces the risk of electric shock.
- If operating a power tool in a damp location is unavoidable, use a residual current device (RCD) protected supply.** Use of an RCD reduces the risk of electric shock.

25.4 Personal safety

- Stay alert, watch what you are doing and use common sense when operating a power tool. Do not use a power tool while you are tired or under the influence of drugs, alcohol or medication.** A moment of inattention while operating power tools may result in serious personal injury.

- b) **Use personal protective equipment. Always wear eye protection.** Protective equipment such as a dust mask, non-skid safety shoes, hard hat or hearing protection used for appropriate conditions will reduce personal injuries.
 - c) **Prevent unintentional starting. Ensure the switch is in the off-position before connecting to power source and/or battery pack, picking up or carrying the tool.** Carrying power tools with your finger on the switch or energising power tools that have the switch on invites accidents.
 - d) **Remove any adjusting key or wrench before turning the power tool on.** A wrench or a key left attached to a rotating part of the power tool may result in personal injury.
 - e) **Do not overreach. Keep proper footing and balance at all times.** This enables better control of the power tool in unexpected situations.
 - f) **Dress properly. Do not wear loose clothing or jewellery. Keep your hair and clothing away from moving parts.** Loose clothes, jewellery or long hair can be caught in moving parts.
 - g) **If devices are provided for the connection of dust extraction and collection facilities, ensure these are connected and properly used.** Use of dust collection can reduce dust-related hazards.
 - h) **Do not let familiarity gained from frequent use of tools allow you to become complacent and ignore tool safety principles.** A careless action can cause severe injury within a fraction of a second.
- d) **Store idle power tools out of the reach of children and do not allow persons unfamiliar with the power tool or these instructions to operate the power tool.** Power tools are dangerous in the hands of untrained users.
 - e) **Maintain power tools and accessories.** Check for misalignment or binding of moving parts, breakage of parts and any other condition that may affect the power tool's operation. If damaged, have the power tool repaired before use. Many accidents are caused by poorly maintained power tools.
 - f) **Keep cutting tools sharp and clean.** Properly maintained cutting tools with sharp cutting edges are less likely to bind and are easier to control.
 - g) **Use the power tool, accessories and tool bits etc. in accordance with these instructions, taking into account the working conditions and the work to be performed.** Use of the power tool for operations different from those intended could result in a hazardous situation.
 - h) **Keep handles and grasping surfaces dry, clean and free from oil and grease.** Slippery handles and grasping surfaces do not allow for safe handling and control of the tool in unexpected situations.

25.5 Power tool use and care

- a) **Do not force the power tool. Use the correct power tool for your application.** The correct power tool will do the job better and safer at the rate for which it was designed.
- b) **Do not use the power tool if the switch does not turn it on and off.** Any power tool that cannot be controlled with the switch is dangerous and must be repaired.
- c) **Disconnect the plug from the power source and/or remove the battery pack, if detachable, from the power tool before making any adjustments, changing accessories, or storing power tools.** Such preventive safety measures reduce the risk of starting the power tool accidentally.

25.6 Service

- a) **Have your power tool serviced by a qualified repair person using only identical replacement parts.** This will ensure that the safety of the power tool is maintained.

25.7 Grass Trimmer/Lawn Edge Trimmer Safety Warnings

- a) **Do not use your machine in bad weather, especially during thunderstorms.** This will reduce the risk of being struck by lightning.
- b) **Thoroughly check the work area for wild animals.** Wild animals may be injured by the machine when it is running.
- c) **Thoroughly search the work area and remove all stones, sticks, wires, bones and other foreign objects.** Ejected parts may cause injuries.
- d) **Always check that the cutting tool and the cutting unit are not damaged before use.** Damaged parts increase the risk of injury.
- e) **Check the power cable and any extension cables for signs of damage or aging before**

use. If the power cable is damaged or worn during use, turn off the machine and do not touch the cable before you have disconnected the mains plug. A damaged power or extension cable may result in an electric shock, fire and/or serious injury.

- f) **Always keep the protective covers in their proper place. Protective covers must always be ready for use and properly fastened.** A protective cover that is loose, damaged or not functioning properly may result in injury.
- g) **Keep air inlet openings free from debris.** Blocked air inlets and debris may cause overheating or pose a fire hazard.
- h) **Wear eye protection and ear muffs.** Wearing suitable personal protective equipment will reduce the risk of injury.
- i) **Always wear non-slip, protective shoes when operating the machine. Never work barefoot or with open sandals.** This will reduce the risk of a foot injury due to contact with the rotating cutting element.
- j) **When operating the machine, always wear clothing that covers your legs, such as pants.** Contact with the rotating cutting element or lines may cause injuries.
- k) **Keep bystanders away from the area where the machine is operated.** Ejected parts may cause serious injuries.
- l) **Do not operate the machine higher than waist level.** This will avoid unintended contact with the cutting element and will enable better control of the machine in unexpected situations.
- m) **Do not operate the machine in wet grass.** Walk when you operate the machine, never run. You will thereby reduce the risk of slipping or falling, which may result in injury.
- n) **Do not operate the machine on overly steep slopes.** This will reduce the risk of losing control, slipping or falling, which may result in injury.
- o) **When working on slopes, always make sure you have a firm footing; always work across the slope, never up or down and always be extremely careful when changing the direction of work.** This will reduce the risk of losing control, slipping or falling, which may result in injury.
- p) **Keep all power cables away from the cutting area.** Power cables may be hidden in hedges

or bushes and may accidentally be damaged or nicked by the cutting element.

- q) **Keep all parts of your body away from the rotating cutting element or cutting lines. Never remove any material from the machine unless you have disconnected the machine from the power supply.** The rotating cutting element or the cutting lines may result in serious injuries.
- r) **When carrying the machine, always make sure that it is turned off and turned away from your body.** Proper handling of the machine will reduce the likelihood of accidental contact with the rotating cutting element or cutting lines.
- s) **Only use replacement cutting heads as well as plastic cutting lines and elements according to the manufacturer's specifications.** Wrong spare parts may result in loss of control, breakage or injuries.
- t) **Do not replace the plastic lines or blades with metal wires or blades.** Use of the machine with cutting elements that are not recommended may result in injuries.

Índice

1	Notas relativas a este manual de instrucciones.....	40
2	Indicaciones relativas a la seguridad y técnica de trabajo.....	40
3	Aplicación.....	45
4	Combinaciones permitidas de herramienta de corte, protector, empuñadura y cinturón de porte.....	46
5	Montar el vástago.....	46
6	Montar el asidero tubular cerrado.....	47
7	Acoplar los dispositivos de protección.....	47
8	Montar la herramienta de corte.....	47
9	Montar la rueda de apoyo.....	48
10	Transformar la máquina en un cortabordes.....	49
11	Conectar la máquina a la red eléctrica.....	50
12	Ponerse el cinturón de porte.....	50
13	Conectar la máquina.....	50
14	Desconectar la máquina.....	51
15	Protección contra la sobrecarga.....	51
16	Guardar la máquina.....	51
17	Mantenimiento del cabezal de corte.....	51
18	Instrucciones de mantenimiento y conservación.....	52
19	Minimizar el desgaste y evitar daños.....	53
20	Componentes importantes.....	53

21	Datos técnicos.....	54
22	Indicaciones para la reparación.....	55
23	Gestión de residuos.....	55
24	Declaración de conformidad UE.....	55
25	Indicaciones de seguridad generales para herramientas eléctricas.....	56

1 Notas relativas a este manual de instrucciones

1.1 Símbolos gráficos

Todos los símbolos gráficos existentes en la máquina están explicados en este manual de instrucciones.

1.2 Marcación de párrafos de texto



ADVERTENCIA

Advertencia de peligro de accidente y riesgo de lesiones para personas y de daños materiales graves.

INDICACIÓN

Advertencia de daños de la máquina o de los diferentes componentes.

1.3 Perfeccionamiento técnico

STIHL trabaja permanentemente en el perfeccionamiento de todas las máquinas y dispositivos; por ello, nos reservamos los derechos relativos a las modificaciones del volumen de suministro en la forma, técnica y equipamiento.

De los datos e ilustraciones de este manual de instrucciones no se pueden deducir por lo tanto derechos a reclamar.

2 Indicaciones relativas a la seguridad y técnica de trabajo



Será necesario observar medidas de seguridad especiales al trabajar con esta máquina, porque se trabaja a un número de revoluciones muy elevado de la herramienta de corte y con corriente eléctrica.



Antes de ponerla en servicio por primera vez, hay que leer con atención el manual de instrucciones completo y guardarlo después en un lugar seguro para posteriores consultas. La inobservancia del manual de instrucciones puede tener consecuencias mortales.

Observar las normas de seguridad relativas al país, de p. ej. las Asociaciones Profesionales del ramo, organismos sociales y autoridades competentes para asuntos de prevención de accidentes y otras.

Al trabajar por primera vez con esta máquina, dejar que el vendedor o un especialista le enseñe cómo manejarla de forma segura, o bien participar en un cursillo especializado.

Los menores de edad no deberán trabajar con esta máquina – a excepción de jóvenes mayores de 16 años que estén aprendiendo bajo la tutela de un instructor.

No permitir que se acerquen niños, animales ni espectadores.

Si la máquina no se utiliza, se deberá colocar de forma que nadie corra peligro. Asegurar la máquina, de manera que no la toquen personas ajenas, desenchufarla de la red.

El usuario es el responsable de los accidentes o peligros que afecten a otras personas o sus propiedades.

Prestar o alquilar esta máquina únicamente a personas que estén familiarizadas con este modelo y su manejo – y entregarles siempre también el manual de instrucciones.

Las personas que no estén en condiciones de manejar esta máquina de forma segura por motivos de limitación de la capacidad física, sensorial o psíquica solo deben trabajar con ella bajo tutela y siguiendo las instrucciones de una persona responsable.

El uso de máquinas que emitan ruidos puede estar limitado temporalmente por normativas nacionales o locales.

Antes de comenzar el trabajo, comprobar siempre la máquina en cuanto al estado reglamentario. Prestar especial atención al cable de conexión, el enchufe y los dispositivos de seguridad.

No emplear el cable de conexión para tirar de la máquina o transportarla.

Ante cualesquiera trabajos en la máquina, p. ej. limpieza, mantenimiento, cambio de piezas – **¡desenchufarla de la red!**

El protector de la máquina no puede proteger al usuario contra todos los objetos (piedras, cristal, alambre, etc.) que pueda despedir la herramienta de corte. Estos objetos pueden rebotar en algún lugar y golpear al usuario.

No emplear hidrolimpiadoras de alta presión para limpiar la máquina. El chorro de agua duro puede dañar las piezas de la máquina.

No salpicar la máquina con agua.

2.1 Aptitud física

Para trabajar con esta máquina, se deberá estar descansado, sentirse bien y estar en buena forma.

Quien por motivos de salud no pueda realizar esfuerzos, debería consultar con su médico la posibilidad de trabajar con esta máquina a motor.

Tras haber consumido bebidas alcohólicas, medicamentos que disminuyan la capacidad de reacción, o drogas, no se deberá trabajar con esta máquina.

2.2 Accesorios y piezas de repuesto

Acoplar únicamente herramientas de corte o accesorios autorizados por STIHL para esta máquina o piezas técnicamente equivalentes. En caso de dudas al respecto, acudir a un distribuidor especializado. Emplear solo herramientas o accesorios de alta calidad. De lo contrario, existe el peligro de que se produzcan accidentes o daños en la máquina.

STIHL recomienda emplear herramientas y accesorios originales STIHL. Sus características se ajustan de forma óptima al producto y las exigencias del usuario.

No realizar modificaciones en la máquina ya que eso podría afectar a la seguridad. STIHL renuncia a cualquier responsabilidad por daños personales y materiales que se produzcan al utilizar accesorios no autorizados.

2.3 Campos de aplicación

Emplear la máquina – en función de las herramientas de corte asignadas – únicamente para segar hierba así como para cortar hierba silvestre o similares.

No se permite utilizar la máquina para otros fines, ya que se pueden producir accidentes o daños en la misma. No efectuar modificación alguna en este producto – ya que podrían producirse accidentes o daños en la máquina.

2.4 Ropa y equipo

Utilizar la ropa y el equipo reglamentarios.



La ropa deberá ser apropiada y no estorbar. Ponerse ropa ceñida – traje combinado, no bata de trabajo.

No ponerse ropa que se pueda enganchar en la madera, arbustos o piezas de la máquina que estén en movimiento. Tampoco bufandas, corbatas ni artículos de joyería. Recogerse el pelo largo y asegurarlo, de manera que quede por encima de los hombros.



Ponerse zapatos resistentes con suelas adherentes y antideslizantes.



ADVERTENCIA



Para reducir el peligro de lesiones oculares, utilizar unas gafas protectoras ceñidas según la norma EN 166. Prestar atención a que las gafas protectoras estén bien puestas.

Ponerse un protector para la cara y prestar atención a que asiente correctamente. El protector para la cara no es suficiente para proteger los ojos.

Utilizar una protección acústica "individual", p. ej., protectores de oídos.



Llevar guantes de trabajo robustos de material resistente (p. ej. de cuero).

STIHL ofrece una extensa gama de equipamiento de protección personal.

2.5 Transportar la máquina

Desconectar siempre la máquina y desenchufarla de la red.

Llevar la máquina colgada del cinturón o equilibrada por el vástago o bien el manillar cerrado.

En vehículos: asegurar la máquina para que no vuelque ni se dañe.

2.6 Antes del trabajo

Comprobar la máquina

Comprobar que el estado de la máquina cumpla con las condiciones de seguridad – tener en cuenta los capítulos correspondientes en el manual de instrucciones:

- El bloqueo de conexión y el interruptor tienen que funcionar con suavidad – el interruptor tiene que volver a la posición de salida al soltarlo

- La combinación de herramienta de corte, protector, empuñadura y cinturón de porte deberá estar permitida y todas las piezas deberán estar correctamente montadas. No emplear herramientas de corte de metal, **¡peligro de lesiones!**
- Comprobar la herramienta de corte en cuanto a montaje correcto, asiento firme y estado perfecto
- Comprobar si los dispositivos de protección (p. ej. el protector para la herramienta de corte) presentan daños o desgaste. Renovar las piezas que estén dañadas. No utilizar esta máquina si el protector está dañado
- Las empuñaduras tienen que estar limpias y secas, exentas de suciedad – es importante para manejar la máquina de forma segura
- Ajustar la empuñadura con arreglo a la estatura

La máquina solo se deberá utilizar si reúne las condiciones de seguridad para el trabajo, **¡peligro de accidental!**

Poner la máquina en funcionamiento solo si todos los componentes están exentos de daños y firmemente montados.

No efectuar modificaciones en los dispositivos de mando ni en los de seguridad

Al conectar la máquina, la herramienta de corte no deberá tocar objeto alguno ni el suelo.



Evitar el contacto con la herramienta de corte – **¡peligro de lesiones!**



La herramienta de corte sigue girando todavía un momento tras soltar el acelerador – **¡efecto de funcionamiento por inercia!**

Conexión eléctrica

Disminuir el riesgo de descarga eléctrica:

- La tensión y la frecuencia de la máquina (véase el rótulo de modelo) tienen que coincidir con las de la red
- Examinar el cable de conexión, el enchufe de la red y el cable de prolongación en cuanto a daños. No se admite emplear cables, acoplamientos ni enchufes que estén dañados o cables de conexión que no correspondan a las normas
- Enchufarla solo en una caja de enchufe que esté debidamente instalada
- El aislamiento del cable de conexión y del de prolongación, el enchufe y el acoplamiento deben estar en perfecto estado

- No asir nunca el enchufe de conexión a la red, el cable de conexión, así como las uniones por enchufe con las manos mojadas
- Empleando un cable de prolongación que corresponda a las normas para la aplicación concreta

Tender debidamente el cable de conexión y el de prolongación:

- Observar las secciones mínimas de los distintos cables – véase "Conectar la máquina a la red eléctrica"
- Tender el cable de conexión y marcarlo, de manera que no sufra daños y que nadie pueda correr peligro – **¡peligro de tropezar!**
- El uso de cables de prolongación inapropiados puede ser peligroso. Emplear solo cables de prolongación que estén homologados para su uso en el exterior y estén correspondientemente marcados así como que tengan una sección suficiente
- El enchufe y el acoplamiento del cable de prolongación tienen que ser impermeables al agua y no deberán estar dentro del agua
- No dejar que el cable roce en cantos ni en objetos puntiagudos o de cantos vivos
- No aplastar el cable en resquicios de puertas o intersticios de ventanas
- En el caso de cables enredados – desenchufarlos y desenredarlos
- Evitar sin falta el contacto con la herramienta de corte en rotación
- Desenrollar siempre los tambores de los cables por completo, a fin de evitar el riesgo de incendio por sobrecalentamiento

2.7 Sujetar y manejar la máquina

Sujetar siempre la máquina por las empuñaduras **con ambas manos**. Adoptar siempre una postura estable y segura.

Llevar la máquina siempre en el lado derecho del cuerpo.

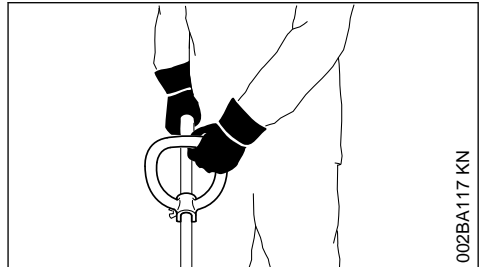

002BA117 KN

La mano izquierda, en el manillar cerrado; la derecha, en la empuñadura de mando – también para zurdos.

2.8 Durante el trabajo



En caso de dañarse el cable de conexión a la red, desenchufarlo inmediatamente – **¡peligro de muerte por descarga eléctrica!**

No dañar el cable de conexión a la red pisándolo con vehículos, aplastándolo, tirando violentamente de él, etc.

No desenchufar la máquina de la red tirando del cable de conexión, agarrar el enchufe mismo.

Asir el enchufe y el cable de conexión únicamente con las manos secas.

No salpicar nunca la máquina con agua – **¡peligro de cortocircuito!**



No trabajar con la máquina con lluvia ni en un entorno mojado o muy húmedo – el motor de accionamiento no está protegido contra el agua – **¡peligro de descarga eléctrica y de cortocircuito!**

No dejar la máquina expuesta a la lluvia.

En caso de peligro inminente, o bien en caso de emergencia, desconectar inmediatamente la máquina – soltar el interruptor y el bloqueo de conexión.

La máquina solo la debe manejar una persona; no permitir la presencia de otras personas en la zona de trabajo.

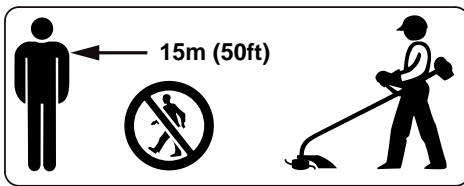

En un amplio radio en torno al lugar de trabajo puede existir peligro de accidente originado por objetos despedidos, por lo que no se deberá permitir la presencia de otras personas en un radio de 15 m. Mantenerse a distancia también respecto de objetos (vehículos, ventanas), **¡peligro de daños materiales!** Incluso a una distancia de más de 15 m no se puede descartar que exista peligro.



Inspeccionar el terreno: pueden salir despedidos objetos sólidos – piedras, piezas de metal o similares – también por encima de 15 m – **¡peligro de lesiones!** - y pueden dañar la herramienta de corte así como otros objetos (p. ej. vehículos aparcados, cristales de ventanas) (daños materiales).

No trabajar nunca sin el protector apropiado para la máquina y la herramienta de corte: **peligro de lesiones** por objetos despedidos.

No cortar hierba mojada.

Tener cuidado en pendientes y en terreno irregular, etc. – **¡peligro de resbalar!**

Guiar siempre el cable de conexión detrás de la máquina – no ir hacia atrás – **¡peligro de tropezar!**

Prestar atención a los obstáculos como tocones o raíces: **¡peligro de tropezar!**

Trabajar solo de pie sobre el suelo, no hacerlo nunca desde lugares inestables, jamás desde escaleras o desde una plataforma de trabajo.

Al llevar un protector para los oídos, hay que prestar más atención y tener más precaución, porque se perciben peor las señales de aviso de peligro (gritos, señales acústicas o similares).

Hacer siempre las pausas necesarias en el trabajo para prevenir el cansancio y el agotamiento, **¡peligro de accidental!**

Trabajar con tranquilidad y prudencia y solo si las condiciones de luz y visibilidad son adecuadas. Trabajar con precaución, no poner en peligro a otras personas.

Trabajar con especial precaución en terrenos de poca visibilidad y con mucha vegetación.

Al segar matorrales altos, por debajo de arbustos y setos: la altura de trabajo con la herramienta de corte deberá ser al menos de 15 cm. No poner en peligro los animales.

Comprobar la herramienta de corte con regularidad, a intervalos breves y hacerlo inmediatamente si se percibe algún cambio:

- Desconectar la máquina, sujetarla de forma segura, oprimir la herramienta de corte contra el suelo para frenarla y desenchufarla de la red
- Revisar el estado y asiento firme, prestar atención a la formación de fisuras

- Sustituir inmediatamente las herramientas de corte dañadas, incluso al tratarse de grietas capilares insignificantes
- Limpiar regularmente el alojamiento de la herramienta de corte de restos de hierba y maleza – quitar las obstrucciones de la zona de la herramienta de corte o del protector

Para cambiar la herramienta de corte, desconectar la máquina y desenchufarla de la red. **¡Peligro de lesiones!** – por un arranque accidental del motor

No seguir utilizando herramientas de corte que estén dañadas o agrietadas ni repararlas (soldándolas o enderezándolas); deformaciones (desequilibrio).

Las partículas o piezas rotas pueden soltarse y alcanzar a gran velocidad al usuario u otras personas **¡y provocar lesiones muy graves!**

Si una herramienta de corte en giro topa en una piedra u otro objeto duro, se pueden producir chispas por lo que, en determinadas circunstancias, pueden encenderse materiales que sean fácilmente inflamables. También las plantas y la maleza en estado seco son fácilmente inflamables, especialmente en condiciones meteorológicas de mucho calor y sequedad. Si existe peligro de incendio, no emplear herramientas de corte cerca de sustancias fácilmente inflamables, plantas secas o maleza. Preguntar sin falta al departamento forestal competente si existe peligro de incendio.

Emplear solo un protector con la cuchilla debidamente montada, a fin de que los hilos de corte se limiten a la longitud admisible.

Evitar el contacto con la cuchilla – **¡peligro de lesiones!**

Para reajustar a mano el hilo de corte, desconectar sin falta la máquina y desenchufarla de la red – **¡peligro de lesiones!**

El uso indebido de la máquina con hilos demasiado largos reduce el número de revoluciones de trabajo del motor. Ello provoca sobrecalentamiento y daños en el motor.

No sustituir el hilo de plástico por uno de alambre – **¡peligro de lesiones!**

En el caso de que la máquina haya sufrido incidencias para las que no ha sido diseñada (p. ej., golpes o caídas), se ha de verificar sin falta su funcionamiento seguro antes de seguir utilizándola – véase también "Antes de trabajar". Comprobar sobre todo la operatividad de los dis-

positivos de seguridad. De ningún modo se deberá seguir utilizando máquinas que ya no sean seguras. En caso de dudas, acudir a un distribuidor especializado.

Antes de ausentarse de la máquina: desconectarla – desenchufarla de la red.

2.9 Vibraciones

La utilización prolongada de la máquina puede provocar trastornos circulatorios en las manos ("enfermedad de los dedos blancos") originados por las vibraciones.

No se puede establecer una duración general del uso, porque ésta depende de varios factores que influyen en ello.

El tiempo de uso se prolonga:

- Protegiendo las manos (guantes calientes)
- Haciendo pausas

El tiempo de uso se acorta por:

- La predisposición personal a una mala circulación sanguínea (síntomas: dedos fríos con frecuencia, hormigueo)
- Bajas temperaturas
- Magnitud de la fuerza de sujeción (la sujeción firme dificulta el riego sanguíneo)

En el caso trabajar con regularidad y durante mucho tiempo con la máquina y manifestarse repetidamente tales síntomas (p. ej. hormigueo en los dedos), se recomienda someterse a un examen médico.

2.10 Mantenimiento y reparación

Ante cualesquiera trabajos de mantenimiento en la máquina, desconectar ésta y desenchufarla de la red. **¡Peligro de lesiones!** por un arranque accidental del motor.

Efectuar con regularidad los trabajos de mantenimiento de la máquina. Efectuar únicamente trabajos de mantenimiento y reparaciones que estén descritos en el manual de instrucciones. Encargar todos los demás trabajos a un distribuidor especializado.

STIHL recomienda encargar los trabajos de mantenimiento y las reparaciones siempre a un distribuidor especializado STIHL. Los distribuidores especializados STIHL siguen periódicamente cursillos de instrucción y tienen a su disposición las informaciones técnicas.

Emplear sólo repuestos de gran calidad. De no hacerlo, existe el peligro de que se produzcan accidentes o daños en la máquina. Si tiene pre-

guntas al respecto, consulte a un distribuidor especializado.

STIHL recomienda emplear únicamente piezas de repuesto originales STIHL. Las propiedades de éstas están armonizadas óptimamente con la máquina y las exigencias del usuario.

No efectuar modificaciones en la máquina – ello puede ir en perjuicio de la seguridad – **¡peligro de accidente!**

Comprobar periódicamente el cable de conexión y el enchufe de la red en cuanto a aislamiento perfecto y envejecimiento (fragilidad).

Los componentes eléctricos, como p. ej. el cable de conexión, sólo se deberán reparar o renovar por electricistas profesionales.

Limpiar las piezas de plástico con un paño. Los detergentes agresivos pueden dañar el plástico.

No salpicar la máquina con agua.

Comprobar los tornillos de fijación en los dispositivos de seguridad y la herramienta de corte en cuanto a asiento firme y apretarlos si lo requiere su estado.

Limpiar las hendiduras de aire de refrigeración en la carcasa del motor si lo requiere su estado.

Guardar la máquina de forma segura en un local seco.

3 Aplicación

3.1 Segar

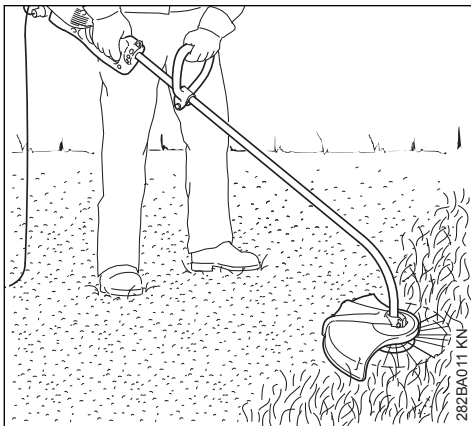

- ▶ Agarrar la máquina con ambas manos – la mano derecha, en la empuñadura de mando – la izquierda, en el manillar cerrado

- ▶ Estar erguido – sostener la máquina distendida y llevarla siempre al lado derecho del cuerpo
- ▶ Mover uniformemente la máquina en vaivén – la distancia del hilo de corte respecto de la superficie del césped determina la altura de corte
- ▶ Evitar tocar vallas, muros, piedras, etc. – ello origina un alto desgaste

3.1.1 Segar con rueda de apoyo

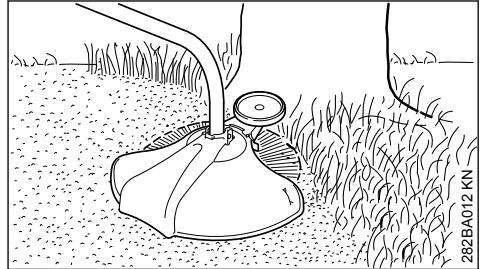

En la máquina se puede montar una rueda de apoyo con apenas manipulaciones (véase "Montar la rueda de apoyo").

- La rueda de apoyo limita el sector de trabajo del hilo de corte
- Protege al segar contra daños originados por el hilo de corte en rotación (p. ej. corteza de árbol)

3.2 Cortar bordes

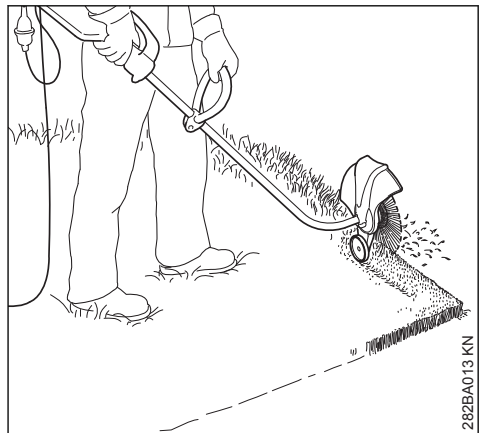

La máquina se puede transformar en un cortabordes con pocas manipulaciones (véase "Transformar la máquina en un cortabordes").

- ▶ Colocar la máquina como en la ilustración

- ▶ Guiar el hilo de corte a lo largo del borde del césped – al hacerlo, mantener la máquina a una distancia correcta del suelo o montar la rueda de apoyo (véase "Montar la rueda de apoyo")

3.3 Gestión de residuos

No echar el material cortado a la basura doméstica, todo lo que se ha cortado se puede compostar.

4 Combinaciones permitidas de herramienta de corte, protector, empuñadura y cinturón de porte

Herramienta de corte	Protector	Empuñadura	Cinturón de porte
1 	2 	3 	4

4.1 Combinaciones permitidas

En función de la herramienta de corte, seleccionar la combinación correcta de la tabla.



Por motivos de seguridad no se permiten otras combinaciones – ¡**peligro de accidente!**

En motoguadañas de vástago doblado y manillar cerrado, se permite emplear **sólo cabezales de corte (1)**.

4.2 Herramientas de corte

4.2.1 Cabezales de corte

- 1 STIHL AutoCut C 6-2

4.3 Protector

- 2 Protector con cuchilla para cabezales de corte

4.4 Empuñadura

- 3 Manillar cerrado

4.5 Cinturón de porte

- 4 Se puede emplear un cinturón sencillo

5 Montar el vástago

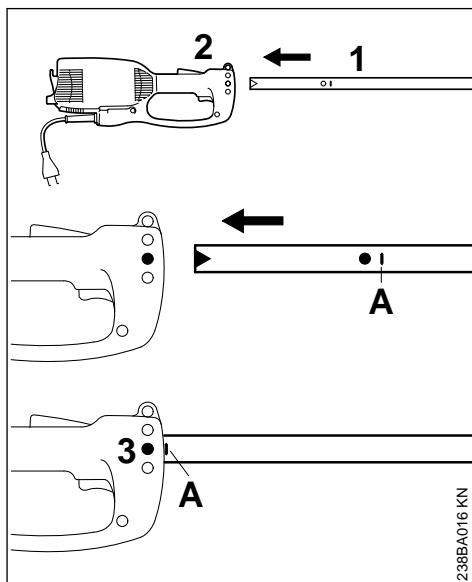

- ▶ Retirar del vástago la caperuz protectora
- ▶ Introducir el vástago (1) en la carcasa del motor (2) hasta la marcación **A**; al hacerlo, girar un poco el vástago en vaivén
- ▶ Apretar el tornillo (3) en la caja

6 Montar el asidero tubular cerrado

6.1 Montar el asidero tubular cerrado

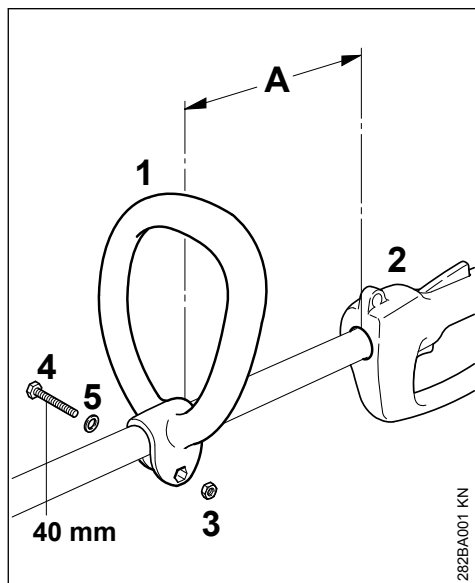

- ▶ Montar el asidero tubular cerrado (1) en el vástago a una distancia (A) de 30 cm delante de la empuñadura de mando (2)
- ▶ Colocar la tuerca hexagonal (3) en el asidero tubular cerrado (1)
- ▶ Comprimir los extremos, hacer pasar el tornillo (4) M6x40 con la arandela (5) desde el lado opuesto y apretarlo

6.2 Poner el asidero tubular cerrado en la posición más favorable

- ▶ Aflojar el tornillo (4)
- ▶ Desplazar el asidero tubular cerrado (1) en el vástago según se desee – volver a apretar el tornillo (4)

7 Acoplar los dispositivos de protección

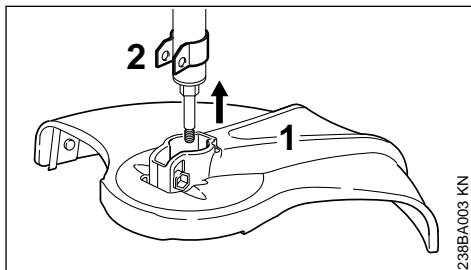

- ▶ Montar el protector (1) hasta el tope en el soporte (2)

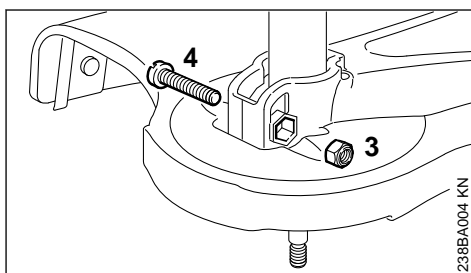

- ▶ Insertar la tuerca de retención (3) en el hexágono interior del protector
- ▶ Los agujeros tienen que estar alineados
- ▶ Enroscar el tornillo (4) M6x30 y apretarlo

8 Montar la herramienta de corte

8.1 Depositar la máquina

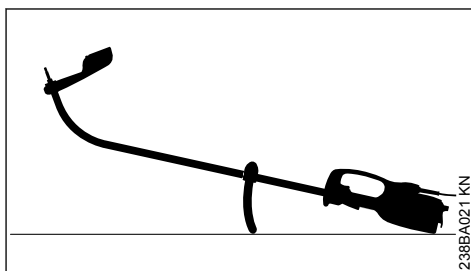

- ▶ Desconectar la máquina
- ▶ Depositar la máquina, de manera que el asidero tubular cerrado esté orientado hacia abajo, y el árbol, hacia arriba

8.2 Montar el cabezal de corte sin empalme roscado

Guardar bien la hoja de instrucciones adjunta para el cabezal de corte.

8.2.1 STIHL AutoCut C 5-2

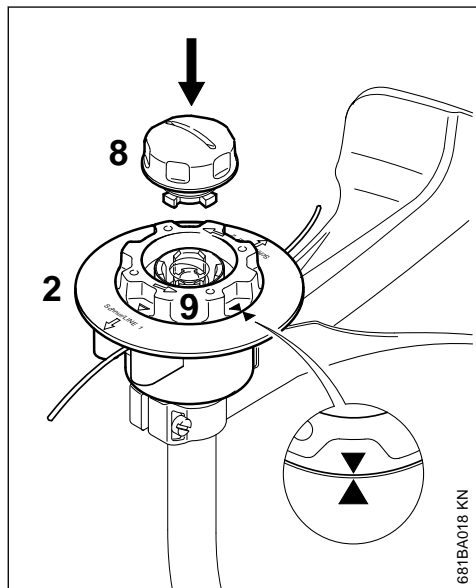

- ▶ Montar la parte superior (2) en el eje al igual que en el cabezal de corte 5-2
- ▶ Girar la bobina (9) en el sentido horario solo lo necesario hasta que queden encaradas dos puntas de flecha – asegurar la bobina en esta posición
- ▶ Insertar la caperuza (8) en la bobina, oprimirla hasta el tope y girarla al mismo tiempo en sentido horario
- ▶ Girar la caperuza hasta el tope y apretarla con la mano

8.2.2 STIHL AutoCut C 6-2

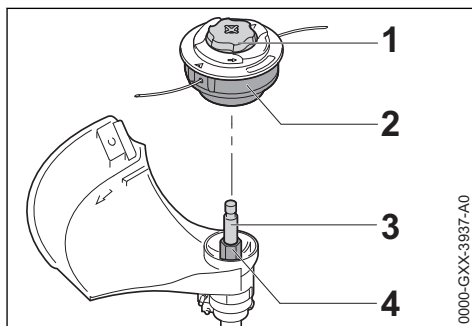

- ▶ Montar el cabezal de corte (2) en el eje (3); al hacerlo, insertar el hexágono interior del cabezal de corte (2) en el hexágono (4)
- ▶ Sujetar el cabezal de corte (2) con la mano.
- ▶ Girar la caperuza (1) en sentido horario y apretarla firmemente con la mano.

8.3 Desmontar el cabezal de corte

- ▶ Sujetar la caja de la bobina
- ▶ Girar la caperuza en sentido antihorario

9 Montar la rueda de apoyo

La rueda de apoyo está contenida en el volumen de suministro o se puede adquirir como accesorio especial.

La rueda de apoyo establece el sector de trabajo del hilo de corte.

- Protege al segar contra daños originados por el hilo de corte en rotación (p. ej. corteza del árbol)
- Al cortar bordes, establece la distancia respecto del suelo

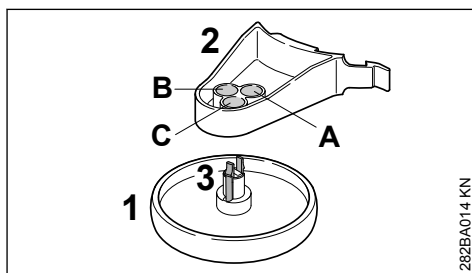

La rueda de apoyo (1) se puede fijar en tres posiciones diferentes (A, B o C) en el soporte (2). De esta manera, se modifica la distancia del hilo de corte respecto del borde objeto del trabajo.

- A La zona de trabajo del hilo de corte va hasta más allá del diámetro exterior de la rueda de apoyo – p. ej. para cortar bordes
- B La zona de trabajo del hilo de corte alcanza hasta el diámetro exterior de la rueda de apoyo
- C La zona de trabajo del hilo de corte alcanza hasta el diámetro exterior de la rueda de apoyo – p. ej. para segar entorno a árboles

9.1 Fijar la rueda de apoyo en el soporte

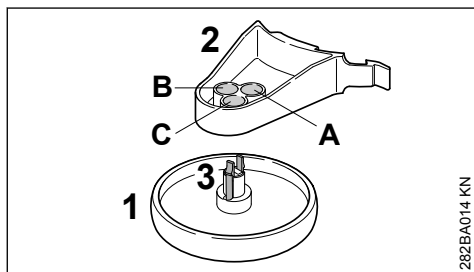

- Insertar la rueda de apoyo (1) en el soporte (2) en la posición deseada hasta que encastran los ganchos de enclavamiento (3)

Comprimiendo los ganchos de enclavamiento (3), se vuelve a soltar la rueda de apoyo (1) del soporte (2).

9.2 Acoplar la rueda de apoyo al protector

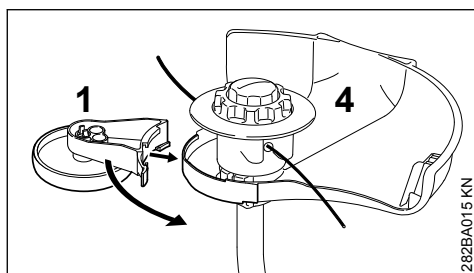

- Calar la rueda de apoyo (1) con el soporte en el protector (4)

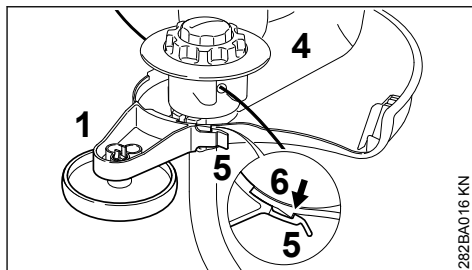

- Inmovilizar la rueda de apoyo (1) con brida de enclavamiento (5) en el gancho (6) del protector (4)

La rueda de apoyo (1) se puede soltar del gancho (6) y se puede retirar del protector (4) elevando ligeramente la brida de enclavamiento (5).

10 Transformar la máquina en un cortabordes

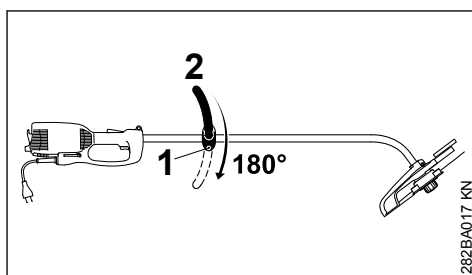

- Aflojar el tornillo (1)
- Girar el asidero tubular cerrado (2) 180°
- Apretar el tornillo (1)

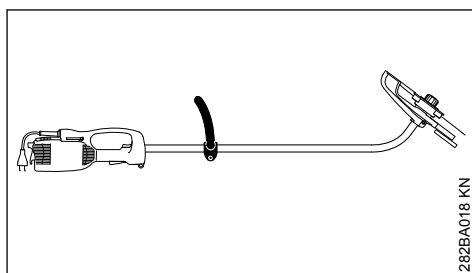

Girando la máquina 180°, queda lista para trabajar como cortabordes (véase "Aplicación").

11 Conectar la máquina a la red eléctrica

La tensión y la frecuencia de la máquina (véase el rótulo de modelo) tienen que coincidir con las de la red.

La protección mínima de la conexión a la red tiene que corresponder a lo especificado en los datos técnicos – véase "Datos técnicos".

La máquina se debe conectar a la red eléctrica por medio de un interruptor de corriente de defecto que interrumpa la alimentación, cuando la corriente diferencial hacia tierra sobrepase 30 mA.

La conexión a la red tiene que corresponder a IEC 60364 así como a las prescripciones de los países.

11.1 Cable de prolongación

El cable de prolongación, por su tipo de construcción, tiene que tener al menos las mismas propiedades que el cable de conexión de la máquina. Tener en cuenta la marcación relativa al tipo de construcción (designación de modelo) en el cable de conexión.

Los hilos del cable, en función de la tensión de la red y la longitud del cable, tienen que tener la sección mínima representada.

Longitud de cable	Sección mínima
220 V – 240 V:	
hasta 20 m	1,5 mm ²
20 m hasta 50 m	2,5 mm ²
100 V – 127 V:	
hasta 10 m	AWG 14 / 2,0 mm ²
10 m hasta 30 m	AWG 12 / 3,5 mm ²

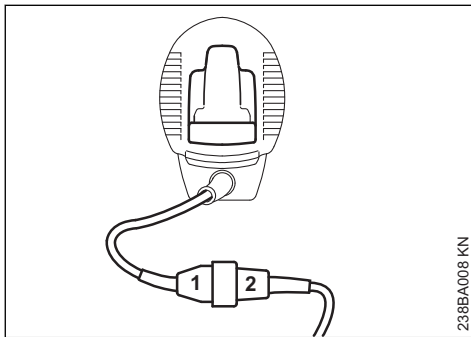

- ▶ Insertar el enchufe (1) en el acoplamiento (2) del cable de prolongación

11.2 Descarga de tracción

El elemento de descarga de tracción protege el cable de conexión contra daños.

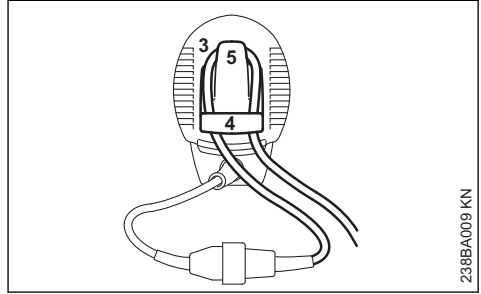

- ▶ Con el cable de prolongación, formar un lazo (3)
- ▶ Pasar el lazo (3) por la abertura (4)
- ▶ Pasar el lazo (3) por el gancho (5) y apretarlo
- ▶ Insertar el enchufe del cable de prolongación en una caja de enchufe debidamente instalada

12 Ponerse el cinturón de porte

El cinturón de porte se puede adquirir como accesorio especial.

Llevar el cinturón de porte sobre el hombro izquierdo y ajustar su longitud, de manera que el mosquetón se encuentre en la cadera derecha.

El lado abierto del gancho debería estar orientado en sentido contrario del cuerpo. Fijar el mosquetón en la argolla de porte (véase "Componentes importantes").

13 Conectar la máquina

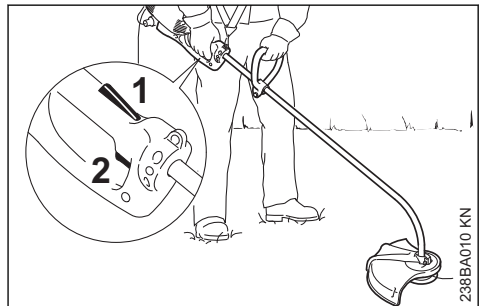

- ▶ Adoptar una postura segura y estable
- ▶ Agarrar la máquina con ambas manos – la mano derecha, en la empuñadura de mando – la izquierda, en el manillar cerrado

- ▶ Estar erguido – sostener la máquina distendido y llevarla siempre al lado derecho del cuerpo
- ▶ La herramienta de corte no deberá tocar ningún objeto, ni el suelo
- ▶ Oprimir el bloqueo de conexión (1) y mantenerlo oprimido
- ▶ Oprimir el interruptor (2)

14 Desconectar la máquina

- ▶ Soltar el interruptor y el bloqueo de conexión



ADVERTENCIA

La herramienta de corte sigue girando aún por un momento cuando se suelta el interruptor y el bloqueo de conexión – **efecto de funcionamiento por inercia**

En pausas de cierta duración – desenchufarla.

Si ya no se utiliza la máquina, se deberá guardar de forma que no se ponga nadie en peligro.

La máquina deberá ser inaccesible para personas ajenas.

15 Protección contra la sobrecarga

Las motoguadañas eléctricas STIHL FSE 71 y FSE 81 están equipadas con una protección contra la sobrecarga.

Esta protección contra la sobrecarga interrumpe la alimentación de corriente en caso de producirse una sobrecarga mecánica o bien térmica.

Si la protección contra la sobrecarga ha interrumpido la alimentación de corriente:

- ▶ Antes de volver a conectar, esperar unos 3 minutos

No conectar la máquina durante este tiempo porque ello prolonga considerablemente el tiempo de enfriamiento.

Una vez que vuelve a arrancar la máquina:

- ▶ Dejarla funcionar más o menos 15 s sin carga – ello hace que se enfríen los arrollamientos del motor y se prolongue considerablemente la reactivación de la protección para la sobrecarga

16 Guardar la máquina

En pausas de servicio, a partir de unos 30 días

- ▶ Limpiar a fondo la máquina, especialmente las hendiduras de refrigeración

- ▶ Sacar la bobina con el hilo de corte y enganchar los extremos de los hilos en las hendiduras de la bobina; limpiar la bobina y examinarla

La elasticidad y, con ello, la durabilidad del hilo de corte se puede aumentar si este se guarda en un recipiente con agua.

- ▶ Guardar la máquina en un lugar seco y seguro. Protegerlo contra el uso por personas ajenas (p. ej. por niños)

17 Mantenimiento del cabezal de corte

17.1 Depositar la máquina

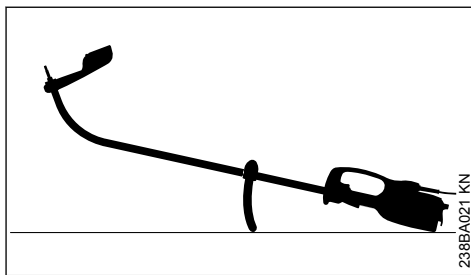

- ▶ Desconectar la máquina
- ▶ Depositar la máquina, de manera que el asidero tubular cerrado esté orientado hacia abajo, y el árbol, hacia arriba

17.2 Reajustar el hilo de corte

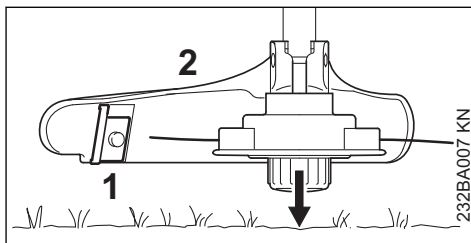

- ▶ Mantener el cabezal de corte girando en paralelo sobre la superficie cubierta de hierba – al hacerlo tocar ligeramente el suelo – se reajustan unos 3 cm de hilo de corte
- ▶ Mediante la cuchilla (1) en el protector (2), se acortan los hilos excesivamente largos a la longitud óptima – evitar por ello que el cabezal toque varias veces seguidas el suelo.

El hilo de corte solo se reajusta si **los dos** hilos de corte tienen aún al menos **2,5 cm** de longitud.

Si el hilo de corte mide menos de 2,5 cm de longitud:

! ADVERTENCIA

Para reajustar el hilo de corte con la mano, parar sin falta el motor – de lo contrario existe **¡peligro de lesiones!**

- ▶ Darle la vuelta a la máquina y depositarla de forma segura
- ▶ Oprimir la caperuza hasta el tope
- ▶ Extraer los extremos del hilo de la bobina

Si ya no queda hilo de corte en la bobina, poner el hilo.

17.3 Renovar el hilo de corte

Antes de renovar el hilo, examinar sin falta el cabezal de corte en cuanto a desgaste.

! ADVERTENCIA

Si se pueden ver huellas de desgaste pronunciadas, se ha de cambiar el cabezal de corte completo.

El hilo de corte se llamará en adelante simplemente "hilo".

En el volumen de suministro del cabezal de corte existen unas instrucciones ilustradas que muestran la renovación del hilo. Por ello, guardar bien las instrucciones para el cabezal de corte.

- ▶ Si es necesario, desmontar el cabezal de corte

18 Instrucciones de mantenimiento y conservación

Estos datos se refieren a condiciones de trabajo normales. En condiciones de trabajo más dificultosas (fuerte acumulación de polvo, etc.) y trabajos diarios de mayor duración, acortar correspondientemente los intervalos indicados.		Antes de comenzar el trabajo	Tras finalizar el trabajo o diariamente	Semanalmente	Mensualmente	En caso de avería	En caso de daños	Si lo requiere su estado
Máquina completa	control visual (estado)	X						
	limpiar		X					
Cable de conexión	comprobar	X						
	sustituir por un distribuidor especializado ¹⁾						X	
Interruptor, bloqueo de conexión	comprobación del funcionamiento	X						
	sustituir por un distribuidor especializado ¹⁾					X	X	
Ranuras del aire de refrigeración	limpiar		X					
Tornillos y tuercas accesibles	reapretar							X
Herramientas de corte (cabezal de corte)	Control visual	X						
	sustituir						X	
	comprobar el asiento firme	X						
Rótulos adhesivos de seguridad	sustituir						X	

¹⁾ STIHL recomienda un distribuidor especializado STIHL

19 Minimizar el desgaste y evitar daños

La observancia de las instrucciones de este manual de instrucciones evita un desgaste excesivo y daños en la máquina.

El uso, mantenimiento y almacenamiento de la máquina se han de realizar con el esmero descrito en este manual de instrucciones.

Todos los daños originados por la inobservancia de las indicaciones de seguridad manejo y mantenimiento son responsabilidad del usuario mismo. Ello rige en especial para:

- Modificaciones del producto no autorizadas por STIHL
- El empleo de herramientas o accesorios que no estén autorizados para la máquina o que sean de calidad deficiente
- El empleo de la máquina para fines inapropiados
- Empleo de la máquina en actos deportivos o competiciones
- Daños derivados del uso de la máquina pese a la existencia de componentes averiados

19.1 Trabajos de mantenimiento

Todos los trabajos que figuran en el capítulo "Instrucciones de mantenimiento y conservación" se han de efectuar con regularidad. En tanto estos trabajos de mantenimiento no los pueda efectuar el usuario mismo, habrán de encargarse a un distribuidor especializado.

STIHL recomienda encargar los trabajos de mantenimiento y las reparaciones únicamente a un distribuidor especializado STIHL. Los distribuidores especializados STIHL siguen periódicamente cursillos de instrucción y tienen a su disposición las Informaciones Técnicas necesarias.

De no efectuarse oportunamente estos trabajos o en caso de hacerlo indebidamente, pueden producirse daños que serán responsabilidad del usuario mismo. De ellos forman parte, entre otros:

- Daños en el electromotor como consecuencia de un mantenimiento inoportuno o insuficiente (p. ej. limpieza insuficiente de la conducción del aire de refrigeración)
- Daños por una conexión eléctrica errónea (tensión, cables de alimentación de medidas insuficientes)
- Daños por corrosión y otros daños derivados de un almacenamiento indebido

- Daños en la máquina como consecuencia del empleo de piezas de repuesto de calidad deficiente

19.2 Piezas de desgaste

Algunas piezas de la máquina están sometidas a un desgaste normal aun cuando el uso sea el apropiado y se han de sustituir oportunamente en función del tipo y la duración de su utilización. De ellas forman parte, entre otras:

- Herramienta de corte
- Protector
- Escobillas

20 Componentes importantes

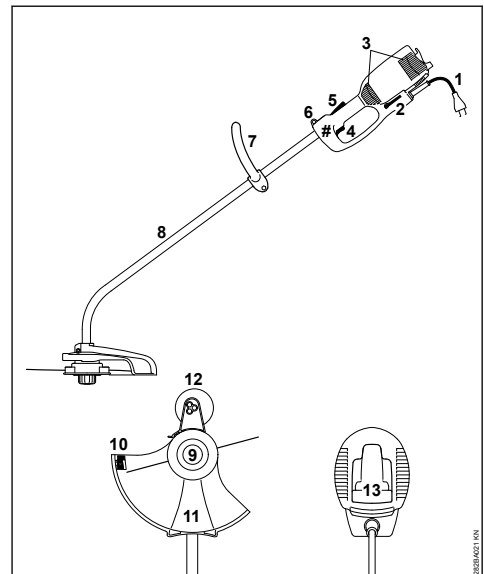

- 1 Cable de conexión
- 2 Destornillador acodado
- 3 Aberturas de aspiración para aire de refrigeración
- 4 Interruptor
- 5 Bloqueo de conexión
- 6 Argolla de porte
- 7 Asidero tubular cerrado
- 8 Vástago (tubo protector)
- 9 Cabezal de corte
- 10 Cuchilla de acortar hilo
- 11 Protector

12 Rueda de apoyo (contenida en el volumen de suministro o adquirible como accesorio especial)

13 Descarga de tracción

Número de máquina

21 Datos técnicos

21.1 Motor

21.1.1 FSE 60

Tensión nominal: 230 V
 Frecuencia: 50 Hz
 Intensidad de corriente nominal: 2,3 A
 Potencia: 540 W
 Régimen nominal con un diámetro del círculo del hilo de 350 mm: 7400 rpm
 Fusible: mín. 10 A
 Clase de protección: II, 

21.1.2 FSE 71

Tensión nominal: 230 V¹⁾
 Frecuencia: 50 Hz
 Intensidad de corriente nominal: 2,3 A
 Potencia: 540 W
 Régimen nominal con un diámetro del círculo del hilo de 350 mm: 7400 rpm
 Fusible: mín. 10 A
 Clase de protección: II, 

21.1.3 FSE 81

Tensión nominal: 230 V
 Frecuencia: 50 Hz
 Intensidad de corriente nominal: 4,3 A
 Potencia: 1000 W
 Régimen nominal con un diámetro del círculo del hilo de 350 mm: 7400 rpm
 Fusible: mín. 10 A
 Clase de protección: II, 

21.2 Longitud

FSE 60: 1530 mm
 FSE 71: 1530 mm
 FSE 81: 1530 mm

21.3 Peso

Completa con herramienta de corte y protector
 FSE 60: 3,9 kg
 FSE 60²⁾: 4,5 kg
 FSE 71: 4,0 kg
 FSE 71²⁾: 4,6 kg
 FSE 81: 4,7 kg

FSE 81²⁾: 5,3 kg

21.4 Valores de sonido y vibraciones

Para determinar los valores de sonido y vibraciones, se tiene en cuenta el estado de funcionamiento de régimen máximo nominal.

Para más detalles relativos al cumplimiento de la pauta de la patronal sobre vibraciones 2002/44/CE, véase

www.stihl.com/vib

21.4.1 Nivel de presión sonora L_p según EN 62841-4-4

FSE 60: 83 dB(A)
 FSE 71: 82 dB(A)
 FSE 81: 83 dB(A)

21.4.2 Nivel de potencia acústica L_w según EN 62841-4-4

FSE 60: 94 dB(A)
 FSE 71: 93 dB(A)
 FSE 81: 93 dB(A)

21.4.3 Valor de vibraciones a_{hv} según EN 62841-4-4

	Empuñadura izquierda	Empuñadura derecha
FSE 60:	3,9 m/s ²	3,6 m/s ²
FSE 71:	3,3 m/s ²	2,9 m/s ²
FSE 81:	2,9 m/s ²	2,2 m/s ²

Para el nivel de intensidad sonora y el nivel de potencia sonora, el factor K-según RL 2006/42/CE es = 2,5 dB(A); para el valor de vibraciones, el factor K-según RL 2006/42/CE es = 2,0 m/s².

21.5 REACH

REACH designa una ordenanza CE para el registro, evaluación y homologación de productos químicos.

Información para cumplimentar la ordenanza REACH (CE) núm. 1907/2006, véase

www.stihl.com/reach

¹⁾ Ejecución para Australia: 240 V

²⁾ Ejecución con cable de conexión de 10 m para Gran Bretaña

22 Indicaciones para la reparación

Los usuarios de esta máquina sólo deberán realizar trabajos de mantenimiento y conservación que estén especificados en este manual de instrucciones. Las reparaciones de mayor alcance las deberán realizar únicamente distribuidores especializados.

STIHL recomienda encargar los trabajos de mantenimiento y las reparaciones siempre a un distribuidor especializado STIHL. Los distribuidores especializados STIHL siguen periódicamente cursos de instrucción y tienen a su disposición las informaciones técnicas.

En casos de reparación, montar únicamente piezas de repuesto autorizadas por STIHL para esta máquina o piezas técnicamente equivalentes. Emplear sólo repuestos de gran calidad. De no hacerlo, existe el peligro de que se produzcan accidentes o daños en la máquina.

STIHL recomienda emplear piezas de repuesto originales STIHL.

Las piezas originales STIHL se reconocen por el número de pieza de repuesto STIHL, por el logotipo **STIHL**® y, dado el caso, el anagrama de repuestos STIHL  (en piezas pequeñas, puede encontrarse este anagrama también solo).

23 Gestión de residuos

La administración municipal o los distribuidores especializados STIHL ofrecen información sobre la gestión de residuos.

Una gestión indebida puede dañar la salud y el medio ambiente.

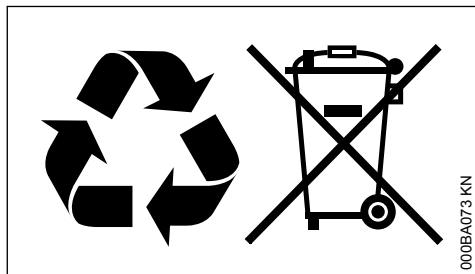

- ▶ Llevar los productos STIHL incluido el embalaje a un punto de recogida adecuado para el reciclado con arreglo a las prescripciones locales.
- ▶ No echarlos a la basura doméstica.

24 Declaración de conformidad UE

ANDREAS STIHL AG & Co. KG
Badstr. 115
D-71336 Waiblingen

Alemania

declara, como único responsable, que

Tipo: Motoguadaña eléctrica
Marca: STIHL
Modelo: FSE 60
FSE 71
FSE 81
Identificación de serie: 4809

cumple las disposiciones pertinentes de las directrices 2011/65/UE, 2006/42/CE, 2014/30/UE y 2000/14/CE y que se ha desarrollado y fabricado en cada caso conforme a las versiones de las normas siguientes vigentes en la fecha de producción:

EN 55014-1, EN 55014-2, EN 62841-1,
EN 62841-4-4, EN 61000-3-2, EN 61000-3-3

Para determinar los niveles de potencia sonora medido y garantizado, se ha procedido conforme a la directriz 2000/14/CE, anexo VIII, aplicándose la norma ISO 11094.

Organismo participante y denominación:

VDE Prüf- und Zertifizierungsinstitut
Merianstrasse 28
63069 Offenbach

Nivel de potencia acústica medido

FSE 60:	94 db(A)
FSE 71:	93 db(A)
FSE 81:	93 db(A)

Nivel de potencia acústica garantizado

FSE 60:	96 db(A)
FSE 71:	95 db(A)
FSE 81:	95 db(A)

Conservación de la documentación técnica:

ANDREAS STIHL AG & Co. KG
Produktzulassung

El año de construcción, el país de fabricación y el número de máquina figuran en la máquina.

Waiblingen, 01/08/2022

ANDREAS STIHL AG & Co. KG

Atentamente,



Robert Olma, Vice President, Regulatory Affairs
& Global Governmental Relations



25 Indicaciones de seguridad generales para herramientas eléctricas

25.1 Introducción

Este capítulo reproduce las indicaciones generales de seguridad preformuladas en la norma EN/IEC 62841 para herramientas eléctricas de uso manual accionadas a motor.

STIHL tiene que imprimir estos textos.

Las indicaciones de seguridad para evitar una descarga eléctrica expuestas en "Indicaciones de seguridad eléctricas" no son aplicables a productos de acumulador STIHL.



ADVERTENCIA

- **Lea íntegramente las indicaciones de seguridad, las instrucciones, las ilustraciones y datos técnicos que se proveen con esta herramienta eléctrica.** La inobservancia de las siguientes instrucciones pueden provocar una descarga eléctrica, un incendio y/o lesiones graves. **Guarde todas las indicaciones de seguridad y las instrucciones para futuras consultas.**

El término de "herramienta eléctrica" empleado en las indicaciones de seguridad se refiere a herramientas eléctricas de conexión a la red (con cable de red) o a herramientas eléctricas accionadas por acumulador (sin cable de red).

25.2 Seguridad en el lugar de trabajo

- a) **Mantenga su zona de trabajo limpia y bien iluminada.** El desorden o la falta de iluminación en las zonas de trabajo pueden provocar accidentes.
- b) **No utilice la herramienta eléctrica en un entorno que albergue riesgo de explosión, en el que se encuentren líquidos, gases o materiales en polvo combustibles.** Las herramientas eléctricas producen chispas que

pueden encender los materiales en polvo o los vapores.

- c) **Mantenga alejados a los niños y otras personas mientras está utilizando la herramienta eléctrica.** En caso de distracción, puede perder el control sobre la herramienta eléctrica.

25.3 Seguridad eléctrica

- a) **El enchufe de la herramienta eléctrica debe ser compatible con la caja de enchufe. No es admisible modificar el enchufe en forma alguna. No emplee adaptadores de enchufe en combinación con herramientas eléctricas dotadas de una toma de tierra.** Los enchufes sin modificar y las cajas de enchufe apropiadas reducen el riesgo de una descarga eléctrica.
- b) **Evite que su cuerpo toque superficies conectadas a tierra, como tubos, radiadores, cocinas y neveras.** El riesgo de recibir una descarga eléctrica es mayor si su cuerpo tiene contacto a tierra.
- c) **No exponga las herramientas eléctricas a la lluvia o la humedad.** El riesgo de recibir una descarga eléctrica aumenta si penetra agua en la herramienta eléctrica.
- d) **No emplear el cable de conexión para fines ajenos al mismo. No emplee nunca el cable de conexión para transportar, tirar o extraer el enchufe de la herramienta eléctrica. Mantenga el cable de conexión alejado del calor, aceite, aristas afiladas o piezas móviles.** Los cables de conexión dañados o enredados aumentan el riesgo de que se produzca una descarga eléctrica.
- e) **Al trabajar con una herramienta eléctrica a la intemperie, utilice solamente cables alargadores que sean apropiados para usarlos en el exterior.** La utilización de un cable alargador apropiado para usarlo en el exterior reduce el riesgo de que se produzca una descarga eléctrica.
- f) **Si fuese inevitable utilizar la herramienta eléctrica en un entorno húmedo, deberá emplear un interruptor diferencial.** La utilización de un interruptor diferencial reduce el riesgo de que se produzca una descarga eléctrica.

25.4 Seguridad de personas

- a) **Esté atento, preste atención a lo que hace y emplee la herramienta eléctrica con prudencia. No utilice ninguna herramienta eléctrica**

- si estuviese cansado o si se encuentra bajo el efecto de drogas, alcohol o medicamentos.** Una simple distracción momentánea durante el uso de la herramienta eléctrica puede provocarle serias lesiones.
- b) **Utilice un equipo de protección personal y póngase siempre unas gafas protectoras.** El riesgo de lesionarse se reduce considerablemente si, dependiendo del tipo y la aplicación de la herramienta eléctrica empleada, se utiliza un equipo de protección adecuado, como una mascarilla antipolvo, zapatos de seguridad con suela antideslizante, casco, o protectores para los oídos.
 - c) **Evite una puesta en marcha accidental. Asegurarse de que la herramienta eléctrica esté apagada antes de conectarla a la toma de corriente y/o a la batería, y antes de recogerla o transportarla.** Si al transportar la herramienta eléctrica lleva el dedo puesto en el interruptor, o si la enchufa en la toma de corriente mientras está encendida, ello puede provocar accidentes.
 - d) **Retire las herramientas de ajuste o la llave inglesa antes de encender la herramienta eléctrica.** Una herramienta o llave colocada en una pieza en rotación de la herramienta eléctrica puede ocasionar lesiones.
 - e) **Evite adoptar posturas arriesgadas. Adopte una postura segura y mantenga el equilibrio en todo momento.** Esto le permitirá controlar mejor la herramienta eléctrica en caso de presentarse situaciones inesperadas.
 - f) **Póngase una ropa de trabajo apropiada. No utilice ropa holgada ni artículos de joyería. Mantenga el pelo y la ropa alejados de piezas que estén en movimiento.** La ropa holgada, los artículos de joyería y el pelo largo se pueden enganchar en las piezas en movimiento.
 - g) **Cuando sea posible montar equipos de aspiración o recogida de polvo, se deben conectar y utilizar correctamente.** El empleo de estos equipos de aspiración puede reducir los riesgos derivados del polvo.
 - h) **No se deje llevar por una falsa sensación de seguridad ni pase por alto las normas de seguridad para herramientas eléctricas, aun cuando esté familiarizado con ellas por haberlas utilizado con mucha frecuencia.** Actuar sin poner atención puede provocar graves lesiones en fracciones de segundos.

25.5 Uso y manejo de la herramienta eléctrica

- a) **No sobrecargue la herramienta eléctrica. Use la herramienta eléctrica destinada a tal fin para realizar su trabajo.** Con la herramienta eléctrica adecuada podrá trabajar mejor y más seguro dentro del margen de potencia indicado.
- b) **No utilice herramientas eléctricas cuyo interruptor esté defectuoso.** Las herramientas eléctricas que ya no se puedan encender o apagar son peligrosas y deben repararse.
- c) **Quite el enchufe de la red y/o saque la batería antes de modificar los ajustes de la herramienta eléctrica, cambiar las piezas del instrumento de inserción o guardar la herramienta eléctrica.** Esta medida preventiva reduce el riesgo de que la herramienta eléctrica arranque accidentalmente.
- d) **Guarde fuera del alcance de los niños las herramientas eléctricas que no utilice. No permita la utilización de la herramienta eléctrica a aquellas personas que no estén familiarizadas con su uso o que no hayan leído estas instrucciones.** Las herramientas eléctricas son peligrosas si las utilizan personas inexpertas.
- e) **Cuide la herramienta eléctrica y el instrumento de inserción con esmero. Controle si las piezas móviles funcionan correctamente y sin atascarse, y si existen piezas rotas o tan deterioradas que pudieran afectar al funcionamiento de la herramienta eléctrica. Encargue la reparación de piezas defectuosas antes de volver a usar la herramienta eléctrica.** Muchos de los accidentes tiene su origen en el mantenimiento deficiente de las herramientas eléctricas.
- f) **Mantenga las herramientas de corte afiladas y limpias.** Las herramientas con cantos de corte afilados que están cuidadas correctamente se atascan menos y se manejan mejor.
- g) **Utilice la herramienta eléctrica, el instrumento de inserción, los instrumentos de inserción, etc. con arreglo a estas instrucciones. Al hacerlo, tenga en cuenta las condiciones de trabajo y la actividad a realizar.** El uso de herramientas eléctricas para trabajos diferentes de aquellos para los que han sido concebidas puede originar situaciones peligrosas.

- h) **Mantenga las empuñaduras y las superficies de agarre secas, limpias y libres de aceite y grasa.** Las empuñaduras y superficies de agarre resbaladizas no permiten un manejo seguro ni el control de la herramienta eléctrica en situaciones imprevistas.

25.6 Servicio Técnico

- a) **Encargue la reparación de su herramienta eléctrica a un profesional cualificado, empleando exclusivamente piezas de repuesto originales.** Solamente de este modo se mantendrá la seguridad de la herramienta eléctrica.

25.7 Indicaciones relativas a la seguridad del cortacésped y cortabordes de césped

- a) **No utilice la máquina cuando haga mal tiempo, especialmente si hay tormentas.** De esta forma, el peligro de ser alcanzado por un rayo es menor.
- b) **Examine con esmero si en la zona de trabajo hay animales silvestres.** Los animales se pueden lesionar con la máquina en marcha.
- c) **Examine con esmero la zona de trabajo y retire todas las piedras, palos, alambres, huesos y otros cuerpos extraños.** Las piezas que han salido despedidas pueden ocasionar lesiones.
- d) **Antes de usar la máquina, compruebe siempre que la herramienta de corte y la unidad de corte no estén dañadas.** Las piezas dañadas aumentan el riesgo de lesiones.
- e) **Antes de utilizar el cable de red y otros cables de prolongación, compruebe si hay señales de daños o envejecimiento. Si, durante el servicio, se daña o se desgasta el cable de red, desconecte la máquina y no toque el cable antes de retirar el cable de la red.** Un cable de red o un cable de prolongación dañado puede provocar una descarga eléctrica, fuego y/o lesiones graves.
- f) **Deje las cubiertas protectoras en su sitio. Las cubiertas protectoras tienen que estar listas para el servicio y debidamente fijadas.** Una cubierta protectora que esté suelta, dañada o que no funcione correctamente puede provocar lesiones graves.
- g) **Mantenga las aberturas de entrada de aire exentas de depositaciones.** Las entradas de aire bloqueadas y las depositaciones pueden

provocar sobrecalentamientos o peligro de incendios.

- h) **Póngase gafas de protección y protección para los oídos.** Un equipamiento de protección personal adecuado reduce las lesiones.
- i) **Al trabajar con la máquina, póngase siempre calzado antideslizante y protector. No trabaje nunca descalzo o con sandalias.** De esta manera se reduce el peligro de lesionarse los pies si entrara en contacto con el elemento de corte en rotación.
- j) **Al trabajar con la máquina, póngase siempre ropa, como por ejemplo pantalones, que cubran las piernas del operario.** El contacto con el elemento de corte o el hilo en rotación puede provocar lesiones.
- k) **Mantenga alejados a transeúntes al trabajar con la máquina.** Las piezas despedidas pueden provocar lesiones graves.
- l) **No trabaje con la máquina por encima de la cintura.** Esto ayuda a evitar un contacto accidental con el elemento de corte y facilita un mejor control de la máquina en situaciones imprevistas.
- m) **No poner en marcha la máquina si la hierba está mojada.** Camine, nunca corra. De esta manera se reduce el peligro de resbalarse y caerse, lo que podría originar lesiones.
- n) **No trabaje con la máquina en pendientes con una inclinación excesiva.** De esta manera se reduce el riesgo de perder el control, resbalarse y caerse, lo que podría originar lesiones.
- o) **Al trabajar en pendientes, adopte una postura segura; trabaje siempre transversalmente respecto de la pendiente, nunca hacia arriba o hacia abajo y tenga mucho cuidado al cambiar la dirección de trabajo.** De esta manera se reduce el riesgo de perder el control, resbalarse y caerse, lo que podría originar lesiones.
- p) **Mantenga todos los cables alejados de la zona de corte.** Los cables pueden estar escondidos en setos o arbustos y se pueden dañar o cortar accidentalmente con el hilo o el elemento de corte.
- q) **Mantenga todas las partes del cuerpo apartadas del elemento de corte o el hilo en rotación. No quite el material de la máquina antes de desenchufarla de la red.** El elemento de corte o el hilo en rotación puede causar lesiones graves.

- r) **Leve la máquina desenchufada y retirada de su cuerpo.** Un manejo adecuado de la máquina reduce la probabilidad de entrar en contacto accidental con el elemento de corte o el hilo en rotación.
- s) **Utilice únicamente cabezales de corte de repuesto, hilos de corte y elementos de corte de plástico con arreglo a las prescripciones del fabricante.** Las piezas de repuesto erróneas pueden tener como consecuencia la pérdida del control, roturas y lesiones.
- t) **No sustituya los hilos o las cuchillas de plástico por alambres o cuchillas de metal.** El uso de elementos de corte no recomendados puede originar lesiones graves.

Innehållsförteckning

1	Om denna bruksanvisning.....	59
2	Säkerhetsanvisningar och arbetsteknik....	59
3	Användning.....	64
4	Tillåtna kombinationer av skärverktyg, skydd, grepp och bärsela.....	65
5	Montering av riggrör.....	65
6	Montering av loophandtag.....	66
7	Montering av skyddsanordningar.....	66
8	Montering av skärverktyg.....	66
9	Montering av stödhjul.....	67
10	Montering av redskap för kantskärning.....	68
11	El-anslutning av maskinen.....	68
12	Påtagning av bärselen.....	69
13	Påslagning av maskinen.....	69
14	Stäng av maskinen.....	69
15	Överbelastningsskydd.....	69
16	Förvaring av maskinen.....	70
17	Underhåll trimmerhuvud.....	70
18	Skötsel och underhåll.....	71
19	Minimera slitage och undvik skador.....	71
20	Viktiga komponenter.....	72
21	Tekniska data.....	72
22	Reparationsanvisningar.....	73
23	Avfallshantering.....	73
24	EU-försäkran om överensstämmelse.....	73
25	Allmänna säkerhetsanvisningar för elverktyg.....	74

1 Om denna bruksanvisning

1.1 Symboler

Alla symboler, som finns på maskinen är förklarade i denna skötselanvisning.

1.2 Markering av textavsnitt



WARNING

Varning för olycksrisk och skaderisk för personer samt varning för allvarliga materiella skador.

OBS!

Varning för skador på maskinen eller enstaka komponenter.

1.3 Teknisk vidareutveckling

STIHL arbetar ständigt med vidareutveckling av samtliga maskiner; vi måste därför förbehålla oss rätten till ändringar av leveransomfattningen när det gäller form, teknik och utrustning.

Det innebär att inga anspråk kan ställas utifrån information och bilder i den här bruksanvisningen.

2 Säkerhetsanvisningar och arbetsteknik



Särskilda säkerhetsåtgärder krävs vid arbete med denna maskin, eftersom skärverktyget körs med ett mycket högt varvtal och maskinen drivs med elektrisk ström.



Läs hela bruksanvisningen noga före första idrifttagningen och spara den på ett säkert ställe så att du har tillgång till den vid ett senare tillfälle. Det kan vara livsfarligt att inte följa bruksanvisningen.

Följ landsspecifika säkerhetsföreskrifter, t.ex. från arbetsgivarförsäkringsorganisationer, socialförsäkringsfonder, arbetarskyddsmyndigheter etc.

Den som arbetar med maskinen för första gången: Låt säljaren eller annan sakkunnig person förklara hur maskinen hanteras på ett säkert sätt, eller delta i en utbildning.

Minderåriga får inte arbeta med maskinen.

Undantagna är ungdomar över 16 år som utbildas under överinseende.

Håll barn, djur och åskådare på avstånd.

När maskinen inte används ska den placeras så att ingen utsätts för fara. Se till att obehöriga inte kan använda maskinen. Dra ur elkontakten.

Användaren är ansvarig för olyckor eller faror som drabbar andra personer eller deras egendom.

Maskinen får endast lämnas vidare eller lånas ut till personer som känner till denna modell och dess användning – och lämna alltid med bruksanvisningen.

Personer som på grund av sin fysiska, sensoriska eller mentala förmåga inte kan hantera maskinen på ett säkert sätt får endast arbeta med maskinen under uppsikt av eller enligt anvisningar från en ansvarig person.

Användningen av bulleravgivande maskiner kan tidsbegränsas av nationella eller lokala föreskrifter.

Pröva om maskinen motsvarar rekommenderat skick innan du börjar arbeta. Observera i synnerhet anslutningskabeln, elkontakten och säkerhetsanordningar.

Använd inte anslutningskabeln för att dra eller transportera maskinen.

Dra **alltid ur elkontakten** före all skötsel av maskinen, t.ex. rengöring, underhåll, byte av reservdelar!

Maskinens skydd kan inte skydda användaren från alla föremål (stenar, glas, tråd osv.), som slungas iväg av skärverktyget. Dessa föremål kan fungera som rikoschetter och träffa användaren.

Använd inga högtryckstvättar för att rengöra maskinen. Den hårda vattenstrålen kan skada maskinens delar.

Spola inte av maskinen med vatten.

2.1 Fysisk lämplighet

Den som arbetar med maskinen ska vara utvilad, frisk och i god kondition.

Den som av medicinska skäl inte får anstränga sig bör fråga en läkare om arbetet med maskinen är möjligt.

Arbeta aldrig med maskinen efter intag av alkohol, droger eller läkemedel som påverkar reaktionsförmågan.

2.2 Tillbehör och reservdelar

Montera endast sådana skärverktyg eller tillbehör som godkänts av STIHL för maskinen eller som är tekniskt likvärdiga. Kontakta en återförsäljare om du har frågor. Använd endast verktyg eller tillbehör av hög kvalitet. Annars finns det risk för olyckor eller skador på maskinen.

STIHL rekommenderar att originalverktyg och tillbehör från STIHL används. Deras egenskaper är

optimalt anpassade till produkten och användarnas krav.

Gör inga ändringar på maskinen. Det kan påverka säkerheten. STIHL tar inget ansvar för personsador och materiella skador som uppstår till följd av användning av tillbehör som inte är godkända.

2.3 Användningsområden

Använd endast maskinen för att klippa gräs, buskar eller dylikt, beroende på de olika skärverktygen.

Maskinen får inte användas för andra ändamål eftersom det kan leda till olyckor eller skador på maskinen. Gör inga ändringar på produkten – även detta kan leda till olyckor eller skador på maskinen.

2.4 Kläder och utrustning

Använd föreskriven klädsel och utrustning.



Kläderna måste vara lämpliga och får inte hindra i arbetet. Använd tätt sittande kläder, overall men ingen arbetsrock.

Använd inte kläder som kan fastna i trä, ris eller i maskinens rörliga delar. Använd inte heller halsduk, slips eller smycken. Sätt upp långt hår och se till att det inte når nedanför axlarna.



Använd stadiga skor med halvfria sulor.



VARNING



För att minska risken för ögonskador ska tättslutande skyddsglasögon enligt standarden EN 166 användas. Se till att skyddsglasögonen sitter korrekt.

Använd ansiktsskydd och se till att det sitter korrekt. Ansiktsskydd räcker inte för att skydda ögonen.

Använd ett personligt hörselskydd, t.ex. hörselskyddskåpor.



Använd robusta arbetshandskar av slitstarkt material (t.ex. skinn).

STIHL har ett stort utbud av personlig skyddsutrustning.

2.5 Transportera maskinen

Stäng alltid av maskinen och dra ut elkontakten.

Bär maskinen hängande i bärselen eller balanse-rat i skaftet resp. i loophandtaget.

I fordon: Fäst maskinen så att den inte kan välta eller skadas.

2.6 Före arbetet

Kontrollera maskinen

Kontrollera att maskinen är driftsäker, se de respektive kapitlen i bruksanvisningen:

- Startspärr och brytare får inte gå trögt – brytaren ska gå tillbaka till utgångsläget när man släpper den
- Kombinationen av skärverktyg, skydd, handtag och bärem måste vara tillåten och alla delar måste vara felfritt monterade. Använd inga skärverktyg av metall – **skaderisk!**
- Kontrollera att skärverktyget är korrekt monterat, sitter fast och är i felfritt skick
- Kontrollera om skyddsanordningar (t.ex. skydd för skärverktyg) är skadade eller slitna. Byt ut skadade delar. Använd inte maskinen om skyddet är skadat
- Handtagen ska vara rena, torra och fria från smuts – viktigt för säker hantering av maskinen
- Ställ in handtaget efter kroppslängd

Maskinen får bara användas när den är driftsäker – **olycksrisk!**

Maskinen får bara tas i drift om alla komponenter är oskadade och stadigt monterade.

Gör inga ändringar på manöver- och säkerhetsanordningar.

Vid start av maskinen får skärverktyget inte vidröra några föremål eller marken.



Undvik kontakt med skärverktyget, **risk för personskador!**



Skärverktyget fortsätter att gå en stund när maskinen stängs av – **eftergångseffekt!**

Elektrisk anslutning

Minska risken för elstöt:

- Maskinens spänning och nätfrekvens (se typskylten) måste stämma överens med elnätets spänning och nätfrekvens
- Kontrollera att anslutningskabeln, strömkontakten och förlängningskablarna inte är slitna.

- Slitna ledningar, kopplingar och kontakter, eller anslutningskablar som inte överensstämmer med föreskrifterna, får inte användas
- Använd bara elektriska uttag som är korrekt installerade
- Isoleringen på anslutnings- och förlängningskabeln, kontakten och kopplingen måste vara i felfritt skick
- Ta aldrig i elkontakter, anslutnings- och förlängningskablar eller kontaktanslutningar med våta händer
- Förlängningskablar som används ska stämma överens med föreskrifter för aktuell användning

Anslutnings- och förlängningskablar ska förvaras ändamålsenligt:

- Observera minsta tillåtna tvärsnitt för enskilda kablar – se "Ansluta maskinen till elnätet"
- Anslutningskabeln ska dras och märkas så att den inte slitns och inga personskador kan uppstå – **snubbelrisk!**
- Olämpliga förlängningskablar kan vara farliga. Använd endast förlängningskablar som är tillåtna för utomhusbruk och har lämplig märkning, samt har ett tillräckligt ledningstvärsnitt
- Förlängningssladdens kontakt och koppling måste vara vattentäta och får inte ligga i vatten
- Låt dem inte skava mot kanter eller spetsiga eller vassa föremål
- Kläm dem inte i dörrspringor eller fönsterspalter
- Vid kabeltrassel: dra ur strömkontakten och red ut kabeln
- Undvik all kontakt med det roterande skärverktyget
- Dra alltid ut kabeltrummor helt för att undvika brandfara genom överhettning

2.7 Hålla i och styra maskinen

Håll alltid i maskinen **med båda händerna** på **handtagen**. Stå alltid stadigt och säkert.

För alltid maskinen till höger om dig.

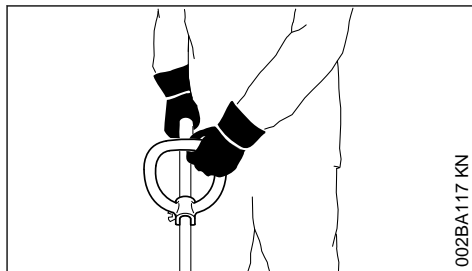

002BA117 KN

Vänstra handen på loophandtaget, högra handen på manöverhandtaget – gäller även vänsterhanta.

2.8 Under arbetet



Vid skador på anslutningskabeln ska elkontakten dras ut direkt – **livsfarlig spänning!**

Skada inte anslutningskabeln genom att köra över den, klämma den, rycka i den, m.m.

Nätkontakten ska inte dras ur genom att dra i anslutningskabeln. Ta istället tag i strömkontakten.

Ta endast i elkontakten och anslutningskabeln med torra händer.

Spola aldrig av maskinen med vatten – **risk för kortslutning!**



Arbeta inte med maskinen vid regn, våta eller i väldigt fuktiga miljöer – motorn är inte vattenskyddad – **risk för elektrisk stöt och kortslutning!**

Låt inte maskinen stå ute i regnet.

Vid överhängande risk för olycka resp. i nödfall ska maskinen stängas av direkt – släpp brytaren och startspärren.

Maskinen får endast skötas av en person – ingen annan person får uppehålla sig inom arbetsområdet.



Det finns risk för olyckor i en stor omkrets runt maskinens användningsområde på grund av ivägslungade föremål. Därför får inga personer vistas i en omkrets av 15 m. Håll samma avstånd till föremål (bilar, fönsterrutor) – **risk för materialskador!** Även utanför avståndet 15 m kan risker inte uteslutas.



Kontrollera underlaget: fasta föremål (stenar, metalldelar eller liknande) kan slungas iväg, även längre sträcker än 15 m. **Risk för personskador!** Dessa kan skada skärverktyget eller föremål (t.ex. parkerade fordon, fönsterrutor) (materiella skador).



Arbeta aldrig utan lämpligt skydd för maskinen och skärverktyget – på grund av att föremål slungas iväg – **skaderisk!**

Klipp inte vått gräs.

Var försiktig i sluttningar, ojämn terräng etc. – **halkrisk!**

Håll alltid anslutningskabeln bakom maskinen – gå aldrig baklänges – **snullrisk!**

Var uppmärksam på hinder: stubbar, rötter – **snullrisk!**

Arbeta endast stående på marken och aldrig från instabila platser, på en stege eller en arbetsplattform.

Var extra försiktig och uppmärksam när hörselskyddet är på, eftersom det då är svårare att upptäcka fara som signaleras genom ljud (skrik, ljudsignaler, osv.).

Ta rast i god tid så att du inte blir trött eller utmatad – **risk för olyckor!**

Arbeta lugnt och med eftertanke och bara vid goda ljus- och siktförhållanden. Arbeta försiktigt och utsätt inte andra för fara.

Arbeta speciellt försiktigt i oöverskådlig, tätbevuxen terräng.

Vid klippning i högt sly, under buskar och häckar: Arbetshöjden med skärverktyget ska vara minst 15 cm. Utsätt inte djur för fara.

Kontrollera skärverktyget ofta, regelbundet och omedelbart vid märkbar förändring:

- Stäng av maskinen och håll den i ett stadigt grepp. Bromsa skärverktyget genom att trycka det mot marken och dra sedan ut elkontakten
- Kontrollera knivarnas skick och att de sitter fast ordentligt, kontrollera om det finns sprickor
- Byt genast ut skadade skärverktyg, även vid små hårfina sprickor
- rengör regelbundet skärverktygsfästet från gräs och annan växtlighet. Ta bort igensättningar i och runt skärverktyget. Ta bort skyddet vid behov.

Stäng av maskinen och dra ut elkontakten vid byte av skärverktyg. Om motorn startar oavsiktligt finns **skaderisk!**

Skadade eller spruckna skärverktyg får inte användas eller repareras genom svetsning eller riktning. Det kan leda till formförändringar (obalans).

Partiklar eller brottstycken kan lossna och med hög hastighet träffa användaren eller andra, **risk för mycket allvarliga personskador!**

Om ett roterande skärverktyg träffar en sten eller ett annat hårt föremål kan det uppstå gnistor som kan antända lättantändliga material. Även torra växter och snår är lättantändliga, framför allt när vädet är varmt och torrt. Vid brandfara får skärverktyg inte användas i närheten av lättantändliga material, torra växter eller buskage. Det är mycket viktigt att fråga den ansvariga skogsvårdsmyndigheten om det föreligger brandfara.

Använd endast skydd med korrekt monterad kniv så att klipptråden begränsas till den tillåtna längden.

Rör inte vid kniven – **skaderisk!**

Stäng alltid av maskinen och dra ut elkontakten vid manuell justering av klipptråden – **skaderisk!**

Felaktig användning med alltför långa klipptrådar minskar motorens arbetsvarvtal. Det leder till överhettning och skador på motorn.

Klipptråden får inte bytas ut mot ståltråd – **skaderisk!**

Om maskinen utsatts för belastning som den inte är avsedd för (t.ex. våld från slag eller fall) måste du kontrollera att den är driftsäker innan du fortsätter att använda den – se även "Före start". Kontrollera särskilt att säkerhetsanordningarna fungerar. Använd aldrig maskiner som inte längre är driftsäkra. Kontakta en återförsäljare om du är tveksam.

Innan du lämnar maskinen: Stäng av maskinen och dra ut elkontakten.

2.9 Vibrationer

Långa arbetspass med maskinen kan leda till vibrationsbetingade cirkulationsstörningar i händerna ("vita fingrar").

En allmänt giltig längd för arbetspass kan inte fastställas eftersom den påverkas av många olika faktorer.

Användningstiden kan förlängas genom:
– skydd för händerna (varma handskar)
– raster

Användningsperioden förkortas genom:
– individuella anlag som t.ex. dålig blodcirkulation (känns igen genom: fingrar som ofta blir kalla, stickningar)
– låga utomhustemperaturer

– greppets styrka (ett kraftigt grepp kan hämma blodcirkulationen)

Vid ofta förekommande långa arbetspass med maskinen och vid ofta förekommande tecken på nedsatt blodcirkulation (t.ex. stickningar i fingrarna) rekommenderas en medicinsk undersökning.

2.10 Reparation och underhåll

Koppla alltid från maskinen och dra ut stickkontakten före alla arbeten på densamma. Oavsiktlig start av motorn – **skaderisk!**

Utför regelbundet underhåll på maskinen. Genomför endast underhållsarbeten och reparationer som beskrivs i skötselmanualen. Allt annat arbete ska utföras av en fackhandlare.

STIHL rekommenderar att man endast låter auktoriserade STIHL-återförsäljare genomföra underhåll och reparationer. STIHL fackhandlare erbjuds regelbunden utbildning och har teknisk information till sitt förfogande.

Använd endast reservdelar av hög kvalitet. Annars finns risk för olyckor och skador på maskinen. Vid frågor, kontakta en fackhandlare.

Vi rekommenderar att du använder STIHL originalreservdelar. Deras egenskaper är optimalt anpassade till maskinen och användarens krav.

Gör inga förändringar på maskinen – säkerheten kan äventyras – **olycksrisk!**

Kontrollera sladden och stickkontakten regelbundet avseende korrekt isolering och åldring (sprödhet).

Elkomponenter, t. ex. anslutningskabeln får endast repareras resp. bytas av behörig elektriker.

Rengör plastdelar med en trasa. Aggressiva rengöringsmedel kan skada plasten.

Spola ej av apparaten med vatten.

Kontrollera att fastsättningskruvarna på skyddsanordningar och skärverktyg sitter fast ordentligt och spänn dem vid behov.

Rengör kylloftsintagen på motorhuset vid behov.

Förvara apparaten på ett säkert ställe i en torr lokal.

3 Användning

3.1 Klippning

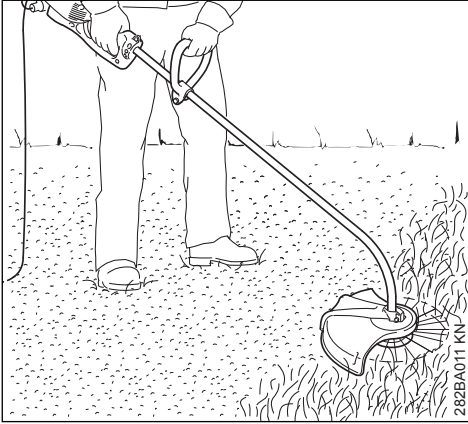

- ▶ Håll maskinen med båda händerna – höger hand på manöverhandtaget – vänster hand på loophandtaget
- ▶ stå upprätt – håll maskinen avspänt och för den alltid till höger om dig
- ▶ Rör maskinen jämnt fram och tillbaka – avståndet mellan skärträderna och gräsytan bestämmer klipphöjden
- ▶ Undvik att vidröra staket, murar, stenar osv. – det leder till ökat slitage

3.1.1 Klippning med stödhjul

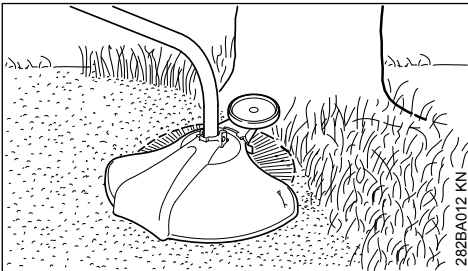

På maskinen kan man med några enkla handgrepp montera ett stödhjul (se "Montering av stödhjul").

- Stödhjulet begränsar skärträdens arbetsområde
- skyddar mot skador som kan förorsakas av den roterande skärträden (t. ex. på trädens bark)

3.2 Klippa kanter

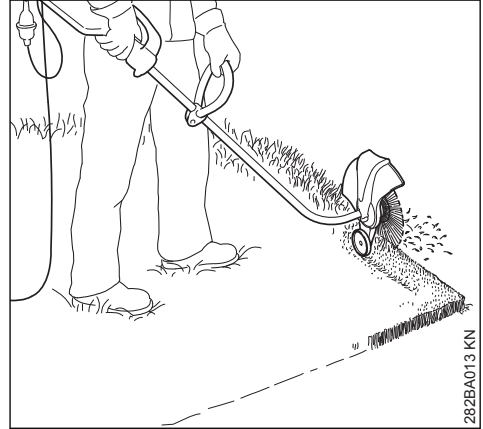



Maskinen förvandlas enkelt till en kantskärare (se "Bygga om maskinen till kantskärare").

- ▶ Använd maskinen som bilden visar
- ▶ För skärträden längs gräskanten – håll maskinen på rätt avstånd från marken eller använd ett stödhjul (se "Montering av stödhjul")

3.3 Avfallshantering

Kasta inte avklippt material bland hushållsavfallet. Materialet kan komposteras.

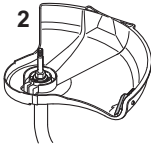
4 Tillåtna kombinationer av skärverktyg, skydd, grepp och bärsele

Skärverktyg	Skydd	Handtag	Bärrem
1 	2 	3 	4 

4.1 Tillåtna kombinationer

Välj rätt kombination i tabellen beroende på skärverktyget!



Av säkerhetsskäl är inte andra kombinationer tillåtna – **risk för olyckor!**

På motorliar med böjt skaft och loophandtag får **endast klipphuvuden (1)** monteras.

4.2 Skärverktyg

4.2.1 Klipphuvuden

1 STIHL AutoCut C 6-2

4.3 Skydd

2 Skydd med kniv för klipphuvuden

4.4 Handtag

3 Loophandtag

4.5 Bärrem

4 Enkel axelrem kan användas

5 Montering av riggrör

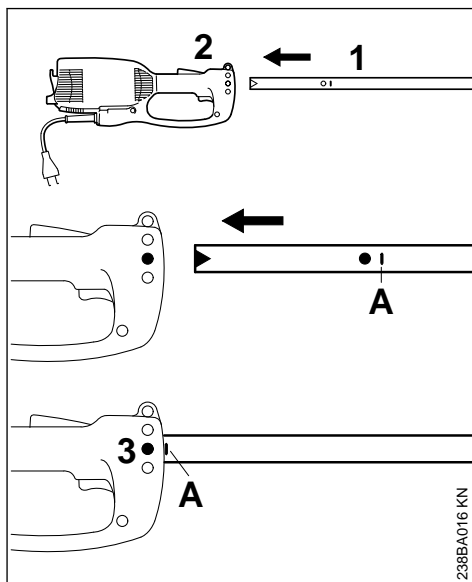

- ▶ Dra av skyddslocket från riggröret.
- ▶ För in riggröret (1) i motorhuset (2) till markeringen **A**, vrid på samma gång riggröret lite fram och tillbaka.
- ▶ Dra åt skruven (3) i huset.

6 Montering av loophandtag

6.1 Montering av loophandtaget

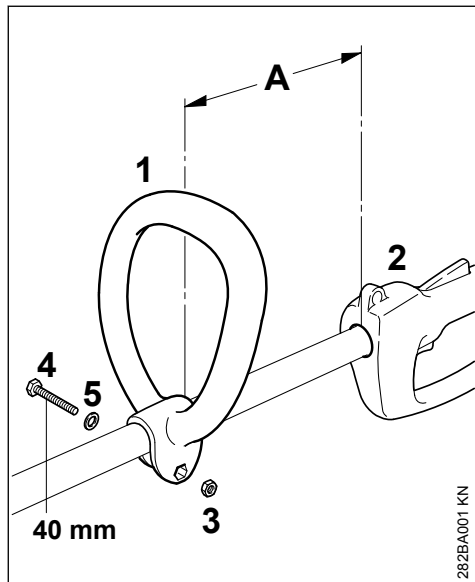

- ▶ För loophandtaget (1) på riggröret med avståndet (A) 30 cm från manöverhandtaget (2).
- ▶ Stick in sexkantmuttern (3) i loophandtaget (1).
- ▶ Tryck ihop ändarna och stick in skruven (4) M6x40 med bricka (5) från den andra sidan och dra åt.

6.2 Justering av loophandtaget till lämpligaste läge.

- ▶ Lossa skruven (4).
- ▶ Skjut loophandtaget (1) på riggröret enligt önskemål – dra på nytt åt skruven (4).

7 Montering av skyddsanordningar

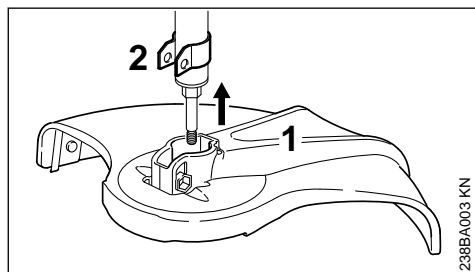

- ▶ För på skyddet (1) till stopp på hållaren (2).

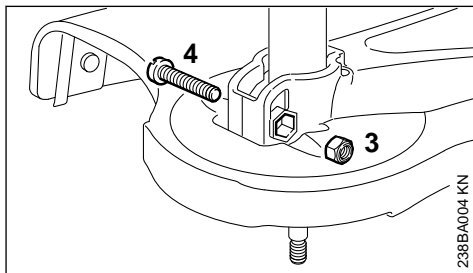

- ▶ Stick in säkringsmuttern (3) i innersexkanten på skyddet.
- ▶ Hålen måste ligga mitt för varandra.
- ▶ Skruva in och dra åt skruven (4) M6x30.

8 Montering av skärverktyg

8.1 Lägg ned maskinen.

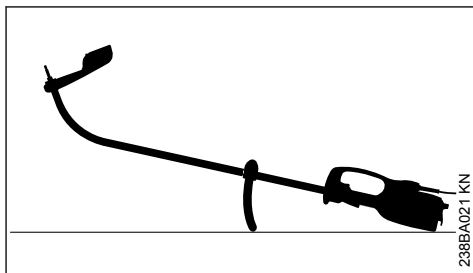

- ▶ Stäng av maskinen.
- ▶ Lägg ned maskinen så att loophandtaget är riktat nedåt och axeln pekar uppåt.

8.2 Montera trimmerhuvudet utan gänganslutning

Spara informationsbladet till trimmerhuvudet!

8.2.1 STIHL AutoCut C 5-2

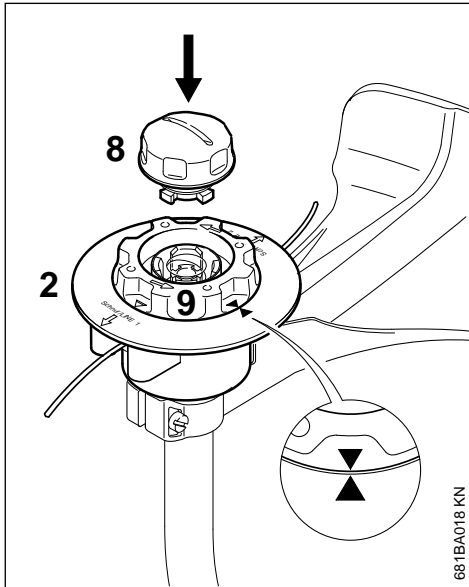

- ▶ Skjut på överdelen (2) på axeln på samma sätt som med trimmerhuvudet AutoCut 5-2
- ▶ Vrid bara spolen (9) tills de två pilarna pekar mot varandra och fäst spolen
- ▶ Stick in locket (8) i spolen och tryck fast det till anslag samtidigt som du vrider det medurs
- ▶ Vrid locket till anslag och dra åt för hand

8.2.2 STIHL AutoCut C 6-2

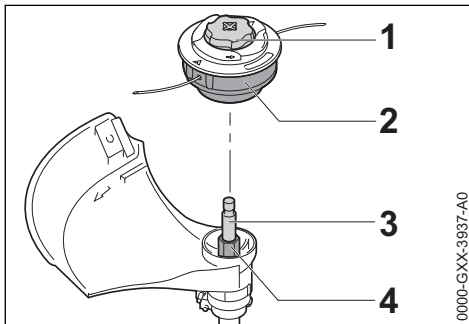

- ▶ Skjut på trimmerhuvudet (2) på axeln (3), trä på insexkanten (2) på sexkanten (4)
- ▶ Håll fast trimmerhuvudet (2) med handen.
- ▶ Vrid locket (1) medurs och dra åt för hand.

8.3 Demontera trimmerhuvudet

- ▶ Håll fast spolhuset
- ▶ Vrid locket moturs

9 Montering av stödhjul

Stödhjulet ingår i leveransen eller kan fås som tillbehör.

Stödhjulet bestämmer skärtrådarnas arbetsområde.

- Den skyddar vid klippning mot skador som kan orsakas av skärtråden (t. ex. på bark).
- Håller avståndet till marken vid kantklippning.

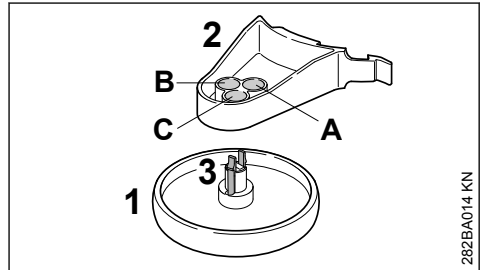

Stödhjulet (1) kan låsas på hållaren (2) i tre olika lägen (A, B eller C). Därigenom varieras avståndet till kanten på skärtrådens bearbetningsområde.

- A** Skärtrådens bearbetningsområde når utanför stödhjulets ytterkant – t. ex. vid kantskäring.
- B** Skärtrådens bearbetningsområde når till stödhjulets ytterkant.
- C** Skärtrådens bearbetningsområde når inte till stödhjulets ytterkant – t. ex. vid klippning runt träd.

9.1 Montering av stödhjulet på hållaren

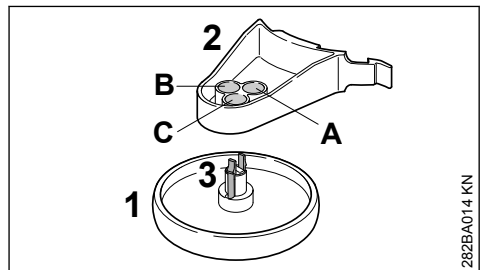

- ▶ Stick in stödhjulet (1) i önskad position på hållaren (2) tills låshaken (3) låser.

Genom att trycka in låshaken (3) kan stödhjulet (1) tas bort från hållaren (2).

9.2 Montering av stödhjul på skyddet

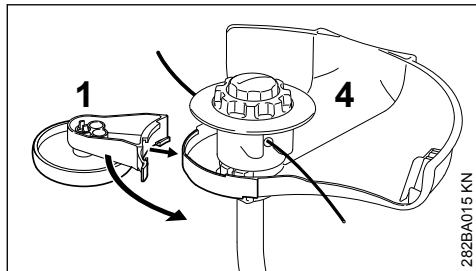

- Skjut stödhjulet (1) med hållare på skyddet (4).

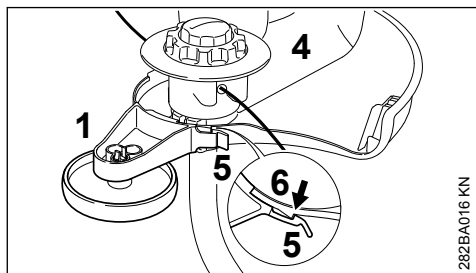

- Fixera stödhjulet (1) med låsen (5) på skyddets (4) hake (6).

Stödhjulet (1) kan lossas från skyddet (4) och tas bort genom att låsen (5) lyfts från haken (6).

10 Montering av redskap för kantskärning

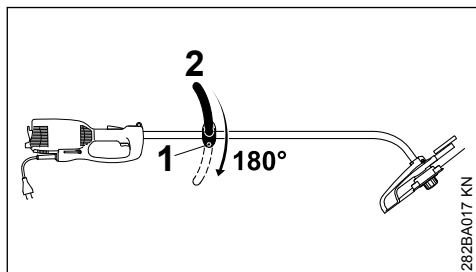

- Lossa skruven (1).
- Vrid loophandtaget (2) 180°.
- Dra åt skruven (1).

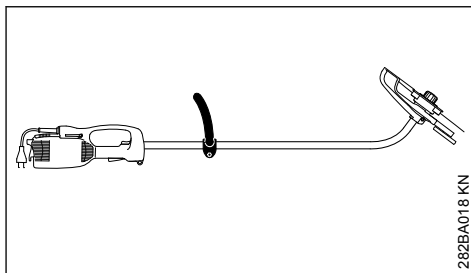

Genom att vrida maskinen 180° är den klar att användas som kantskärare (se "Användning").

11 El-anslutning av maskinen

Maskinens spänning och frekvens (se typplåten) måste stämma med elnätets spänning och frekvens.

Nätanslutningens miniminivå måste stämma med angivelserna i tekniska data – se "Tekniska data".

Maskinen ska anslutas via en jordfelsbrytare som bryter strömförsörjningen då differensströmmen mot jord överskrider 30 mA.

Nätanslutningen ska följa IEC 60364 samt nationella föreskrifter.

11.1 Förlängningskabel

Förlängningskabeln ska ha minst samma egenskaper som anslutningskabeln på maskinen. Observera märkningen om kabeltyp (typbeteckning) på anslutningskabeln.

Ledaren i kabeln ska ha minst den angivna diametern beroende på nätspänningen och kabel längden.

Kabellängd

220 V – 240 V:

upp till 20 m

20 m till 50 m

100 V – 127 V:

upp till 10 m

10 m till 30 m

Minsta ledardiameter

1,5 mm²

2,5 mm²

AWG 14/2,0 mm²

AWG 12/3,5 mm²

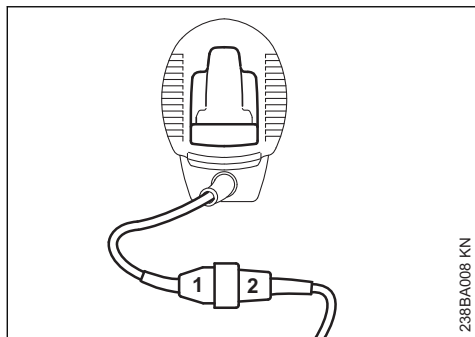

238BA008 KN

- ▶ Sätt i kontakten (1) i förlängningskabelns koppling (2)

11.2 Dragavlastning

Dragavlastningen skyddar anslutningskabeln mot skador.

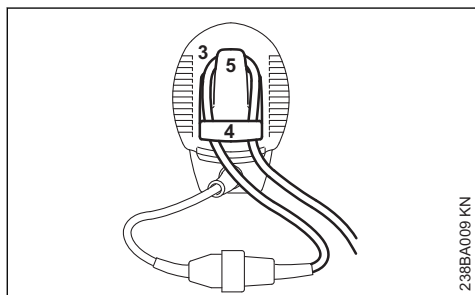

238BA009 KN

- ▶ Gör en ögla (3) på förlängningssladden
- ▶ För ögla (3) genom öppningen (4)
- ▶ För ögla (3) över hakarna (5) och dra åt
- ▶ Sätt in förlängningssladdens stickkontakt i ett korrekt installerat eluttag

12 Påtagning av bärselen

En bärsela kan fås som tillbehör.

Bär bärselen över vänster axel och ställ in längden så, att karbinhaken ligger på höger höft.

Hakens öppna sida ska visa bort från kroppen. Fäst karbinhaken i bärögla (se "Viktiga komponenter").

13 Påslagning av maskinen

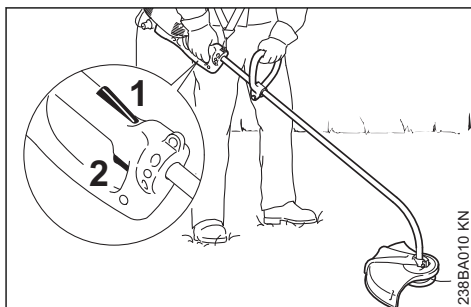

238BA010 KN

- ▶ stå stadigt och säkert
- ▶ Håll maskinen med båda händerna – höger hand på manöverhandtaget – vänster hand på loophandtaget
- ▶ stå upprätt – håll maskinen avspänt och för den alltid till höger om dig
- ▶ Skärverktöget får inte vidröra några föremål eller marken
- ▶ Tryck in inkopplingsspärren (1) och håll kvar
- ▶ Tryck in strömbrytaren (2)

14 Stäng av maskinen

- ▶ Släpp strömbrytare och inkopplingsspärr.

! VARNING

Skärverktöget fortsätter att rotera en kort stund, när man släpper strömbrytare och inkopplings-spärr – **efterrotation!**

Vid längre pauser – dra ut stickkontakten.

När maskinen inte används längre ska den förvaras så att ingen kan skadas.

Se till att ingen obehörig kan använda maskinen.

15 Överbelastningsskydd

De elektriska trimrarna STIHL FSE 71 och FSE 81 är utrustade med ett överbelastningsskydd.

Överbelastningsskyddet bryter strömtillförseln vid mekanisk eller termisk överbelastning.

När överbelastningsskyddet har brutit strömmen:

- ▶ vänta i ca 3 minuter innan du kopplar på strömmen igen

Under tiden får maskinen inte slås på, då förlängs avkylningstiden.

När maskinen startats på nytt:

- ▶ låt den gå i ca 15 sekunder utan belastning – då kyls motorns lindning och en ny aktivering av överbelastningsskyddet fördröjs avsevärt

16 Förvaring av maskinen

Vid driftuppehåll på ca 30 dagar eller längre

- ▶ Rengör maskinen noggrant, särskilt kylflötslitsarna
- ▶ Ta ut spolen med klipptråden och sätt in trådändarna i spolens slitsar, kontrollera och rengör spolen.

Klipptrådens elasticitet, och därmed livslängd, kan ökas om den förvaras i en behållare med vatten.

- ▶ Förvara maskinen på en torr och säker plats. Skydda den från användning av obehöriga (t.ex. barn)

17 Underhåll trimmerhuvud

17.1 Lägg ned maskinen.

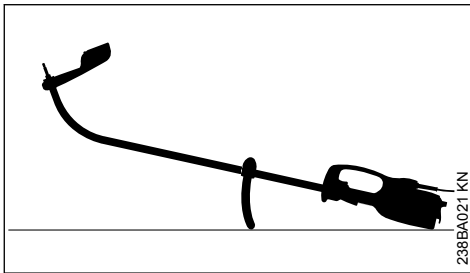

- ▶ Stäng av maskinen.
- ▶ Lägg ned maskinen så att loophandtaget är riktat nedåt och axeln pekar uppåt.

17.2 Efterjustera skärtråden

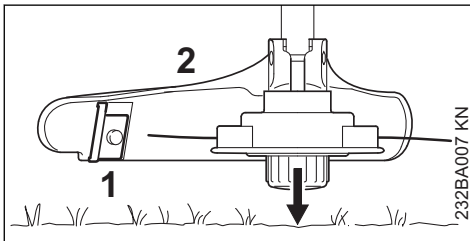

- ▶ håll det roterande trimmerhuvudet parallellt med den gräsbevuxna ytan – tryck lätt mot marken – cirka 3 cm skärtråd matas ut
- ▶ med kniven (1) på skyddet (2) kapas för långa skärtrådar till rätt längd, så tryck därför inte ner trimmern flera gånger i följd!

Skärtråden justeras endast om **båda** skärtrådarna är minst **2,5 cm** långa!

Om skärtråden är kortare än 2,5 cm:



Stäng alltid av motorn när skärtråden ska matas fram för hand – annars finns **Risk för personskada!**

- ▶ Vänd på maskinen och lägg ifrån dig den på ett säkert sätt
- ▶ Tryck locket till stoppet
- ▶ Dra ut trådändarna ur trådspolen

Om ingen tråd finns kvar i spolen, sätt in ny skärtråd.

17.3 Byta ut skärtråden

Innan skärtråden byts ut måste eventuellt slitage på trimmerhuvudet kontrolleras.

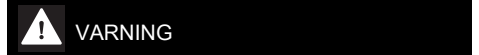

Om det finns starka spår av slitage ska trimmerhuvudet bytas ut i sin helhet.

Skärtråden kallas nedan för "tråden".

En instruktion med bilder som visar hur tråden byts följer med trimmerhuvudet vid leverans. Förvara därför anvisningarna till trimmerhuvudet på lämpligt sätt.

- ▶ Demontera trimmerhuvudet vid behov

18 Skötsel och underhåll

Uppgifterna gäller normala driftförhållanden. Vid svåra driftförhållanden (kraftig dammutveckling etc.) och längre dagliga arbetspass ska underhållsintervallen göras kortare.		före arbetets början	efter arbetets slut och dagligen	varje vecka	varje månad	vid fel	vid skada	vid behov
hela maskinen	avsyning (skick)	X						
	rengöring		X					
anslutningskabel	kontroll	X						
	byte hos återförsäljare ¹⁾						X	
strömbrytare, inkopplingsspärr	funktionskontroll	X						
	byte hos återförsäljare ¹⁾					X	X	
kylluftspringa	rengöring		X					
åtkomliga skruvar och muttrar	dra åt							X
skärverktyg (trimmerhuvud)	okulärbesiktning	X						
	byt						X	
	kontroll betr. fäste	X						
säkerhetsdekal	byt						X	

19 Minimera slitage och undvik skador

Om du följer anvisningarna i denna skötselanvisning undviker du onödigt slitage och skador på maskinen.

Användning, skötsel och förvaring av maskinen måste ske så noggrant som det står i denna skötselanvisning.

Alla skador som orsakas av att anvisningarna för säkerhet, användning och skötsel inte har följts får användaren själv stå för. Detta gäller i synnerhet:

- ändringar på produkten som inte godkänts av STIHL,
- användning av verktyg eller tillbehör som inte är godkända eller lämpliga för maskinen eller är av sämre kvalitet,
- användning av maskinen för ändamål som den inte är avsedd för,
- användning av maskinen vid idrotts- eller tävlingsevenemang,
- följdskador orsakade av en fortsatt användning av maskinen med defekta komponenter.

19.1 Underhållsarbeten

Alla åtgärder som beskrivs i kapitlet "Skötsel och underhåll" måste utföras regelbundet. Om användaren inte kan utföra dessa arbeten själv skall en fackhandlare anlitas för dem.

Vi rekommenderar att man endast låter auktoriserade STIHL återförsäljare genomföra underhållsarbeten och reparationer. STIHL-återförsäljare har möjlighet att regelbundet delta i utbildningar och har tillgång till tekniska informationer.

Om dessa arbeten försummas kan skador uppstå på maskinen som användaren själv får ansvara för. Dit räknas bland annat:

- Skador på elmotorn till följd av att underhåll inte utförts i rätt tid eller i rätt omfattning (t.ex. ofullständig rengöring av kylluftkanalerna)
- Skador på grund av felaktig el-anslutning (spänning, ej tillräcklig dimension på el-anslutningen)
- korrosions- och andra följdskador orsakade av olämplig förvaring,
- skador på maskinen som en följd av att reservdelar av sämre kvalitet har använts.

¹⁾ vi rekommenderar auktoriserade STIHL-återförsäljare

19.2 Förslitningsdelar

Olika delar av maskinen utsätts för normalt slitage även om de används på rätt sätt och måste bytas i tid beroende på hur och hur länge de använts. Hit hör bl. a.:

- Skärverktyg
- Skydd
- Kolborstar

20 Viktiga komponenter

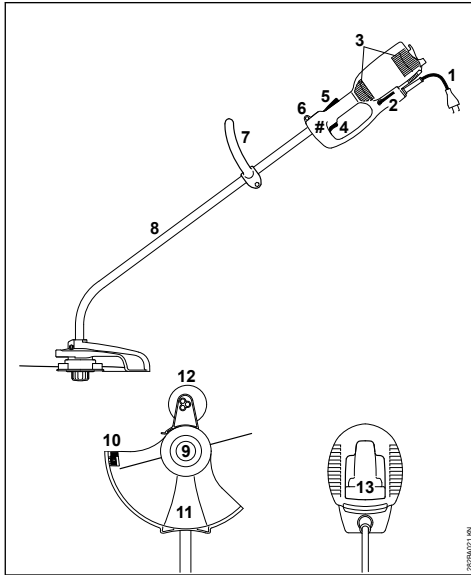

- 1 Anslutningskabel
- 2 Vinkelskruvmejsel
- 3 Kylluftsspringor
- 4 Kontakt
- 5 Inkopplingsspärr
- 6 Bärögla
- 7 Loophandtag
- 8 Rigrör (skyddsror)
- 9 Trimmerhuvud
- 10 Kapkniv
- 11 Stänkskärm
- 12 Stödhjul (ingår i leveransen eller finns som tillbehör)

13 Dragavlastning

Maskinnummer

21 Tekniska data

21.1 Motor

21.1.1 FSE 60

Märkspänning:	230 V
Frekvens:	50 Hz
Märkström:	2,3 A
Effekt:	540 W
Nominellt varvtal vid en diameter 7 400 varv/min på skärträdsområdet	
Säkring:	min 10 A
Skyddsklass:	II, □

21.1.2 FSE 71

Märkspänning:	230 V ¹⁾
Frekvens:	50 Hz
Märkström:	2,3 A
Effekt:	540 W
Nominellt varvtal vid en diameter 7 400 varv/min på skärträdsområdet	
Säkring:	min 10 A
Skyddsklass:	II, □

21.1.3 FSE 81

Märkspänning:	230 V
Frekvens:	50 Hz
Märkström:	4,3 A
Effekt:	1000 W
Nominellt varvtal vid en diameter 7 400 varv/min på skärträdsområdet	
Säkring:	min 10 A
Skyddsklass:	II, □

21.2 Längd

FSE 60:	1530 mm
FSE 71:	1530 mm
FSE 81:	1530 mm

21.3 Vikt

komplett med skärverktyg och skydd	
FSE 60:	3,9 kg
FSE 60 ²⁾ :	4,5 kg
FSE 71:	4,0 kg
FSE 71 ²⁾ :	4,6 kg
FSE 81:	4,7 kg
FSE 81 ²⁾ :	5,3 kg

¹⁾ Utförande för Australien: 240 V

²⁾ Utförande med 10 m anslutningskabel för Storbritannien

21.4 Buller- och vibrationsvärden

Uppmätning av buller- och vibrationsvärden har gjorts med hänsyn till driftläget nominella max-varvtal.

Ytterligare uppgifter för att uppfylla arbetsgivar direktivet Vibration 2002/44/EG, se

www.stihl.com/vib

21.4.1 Ljudtrycksnivå L_p enligt EN 62841-4-4

FSE 60:	83 dB(A)
FSE 71:	82 dB(A)
FSE 81:	83 dB(A)

21.4.2 Ljudeffektnivå L_w enligt EN 62841-4-4

FSE 60:	94 dB(A)
FSE 71:	93 dB(A)
FSE 81:	93 dB(A)

21.4.3 Vibrationsvärde a_{hv} enligt EN 62841-4-4

	Vänster handtag	Höger handtag
FSE 60:	3,9 m/s ²	3,6 m/s ²
FSE 71:	3,3 m/s ²	2,9 m/s ²
FSE 81:	2,9 m/s ²	2,2 m/s ²

För ljudtrycksnivå och ljudeffektnivån K är-Värde enligt direktiv 2006/42 / EG = 2,0 dB (A); för vibrationen är värdet K-Värde enligt 2006/42/EG = 2,0 m/s².

21.5 REACH

REACH är en EU-förordning för registrering, bedömning och godkännande av kemikalier.

Information om uppfyllandet av REACH-förordningen (EG) nr 1907/2006 finns på

www.stihl.com/reach

22 Reparationsanvisningar

Användare av den här maskinen får endast utföra skötsel och underhållsarbete som beskrivs i den här skötselanvisningen. Mer avancerade reparationer får endast utföras av återförsäljare.

STIHL rekommenderar att endast auktoriserade STIHL-återförsäljare genomför underhåll och reparationer. Auktoriserade STIHL-återförsäljare har möjlighet att regelbundet delta i utbildningar samt att få tillgång till teknisk information.

Använd vid reparation endast reservdelar som är godkända av STIHL för denna maskin, eller tekniskt likvärdiga delar. Använd endast reservdelar av hög kvalitet. Annars finns det risk för olyckor eller skador på maskinen.

Vi rekommenderar att du använder STIHL originalreservdelar.

STIHL originalreservdelar känns igen på STIHL reservdelsnummer på logotypen **STIHL** och eventuellt på STIHL-märket **G** (på mindre detaljer finns ibland bara detta märke).

23 Avfallshantering

Information om avfallshantering finns att få hos kommunförvaltningen eller en STIHL-återförsäljare.

Icke fackmannamässig kassering kan skada hälsan och miljön.

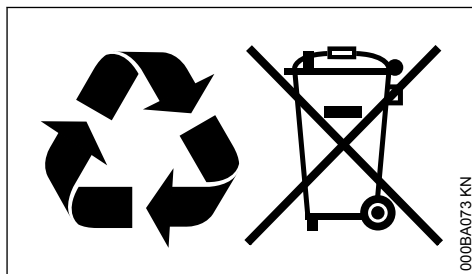

- ▶ Avfallshantera STIHLs produkter, inklusive förpackningar, enligt lokala föreskrifter på därför avsedd återvinningsstation.
- ▶ Släng inte produkten i hushållsavfallet.

24 EU-försäkran om överensstämmelse

ANDREAS STIHL AG & Co. KG

Badstr. 115

D-71336 Waiblingen

Tyskland

intygar på eget ansvar att

Konstruktion:

Fabrikat:

Typ:

Elektrisk motorlie

STIHL

FSE 60

FSE 71

FSE 81

4809

Serieidentifiering:

uppfyller bestämmelserna i direktiv 2011/65/EU, 2006/42/EG, 2014/30/EU samt 2000/14/EG och har utvecklats och tillverkats i överensstämmelse med de versioner av följande standarder som gällde vid produktionsdatumet:

EN 55014-1, EN 55014-2, EN 62841-1, EN 62841-4-4, EN 61000-3-2, EN 61000-3-3

För beräkning av uppmätt och garanterad ljudeffektivitet enligt direktiv 2000/14/EG, bilaga VIII, har standarden ISO 11094 använts.

Ansvarig instans:

VDE Prüf- und Zertifizierungsinstitut
Merianstrasse 28
63069 Offenbach

Uppmätt ljudeffektivitet

FSE 60:	94 db(A)
FSE 71:	93 db(A)
FSE 81:	93 db(A)

Garanterad ljudeffektivitet

FSE 60:	96 db(A)
FSE 71:	95 db(A)
FSE 81:	95 db(A)

Förvaring av teknisk dokumentation:

ANDREAS STIHL AG & Co. KG
Produktzulassung

Tillverkningsår, tillverkningsland samt serienummer står på maskinen.

Waiblingen, 2022-08-01

ANDREAS STIHL AG & Co. KG
enligt fullmakt



Robert Olma, Vice President, Regulatory Affairs
& Global Governmental Relations



25 Allmänna säkerhetsanvisningar för elverktyg

25.1 Inledning

I det här kapitlet återges de allmänna säkerhetsbestämmelserna i standarden EN/IEC 62841 för elektriska handverktyg.

STIHL är skyldiga att återge dessa texter.

Säkerhetsbestämmelserna i "Elektrisk säkerhet" för att förhindra elektrisk stöt gäller inte för STIHLs batteridrivna produkter.



! VARNING

- **Läs alla säkerhetsanvisningar, instruktioner, illustrationer och tekniska data som medföljer detta elverktyg.** Om de efterföljande anvisningarna inte följs kan det leda till elektrisk stöt, brand och/eller allvarliga skador. **Spara alla säkerhetsbestämmelser och anvisningar.**

Begreppet "elektriskt verktyg" som används i säkerhetsbestämmelserna avser elektriska verktyg som drivs med nätström (med strömkabel) eller batteridrivna elektriska verktyg (utan strömkabel).

25.2 Säkerhet på arbetsplatsen

- Håll arbetsplatsen ren och väl upplyst.** Oordning eller dåligt belysta arbetsområden kan leda till olyckor.
- Arbeta inte med det elektriska verktyget i explosionsfarlig miljö där det finns brännbara vätskor, gaser eller damm.** Elektriska verktyg genererar gnistor som kan antända damm eller ångor.
- Håll barn och andra borta från det elektriska verktyget när det används.** Om din uppmärksamhet avleds kan du förlora kontrollen över det elektriska verktyget.

25.3 Elektrisk säkerhet

- Kontakten på det elektriska verktyget måste passa i eluttaget. Kontakten får inte modifieras på något sätt. Använd inga adapterar med skyddsjordade elektriska verktyg.** Intakta kontakter och passande eluttag minskar risken för en elektrisk stöt.
- Undvik kroppskontakt med jordade ytor som rör, element, spisar och kylskåp.** Risken för elektrisk stöt är högre om din kropp är jordad.
- Skydda elektriska verktyg mot regn och väta.** Om det kommer in vatten i elektriska verktyg ökar risken för en elektrisk stöt.
- Använd inte anslutningskabeln för fel ändamål. Använd aldrig anslutningskabeln för att bära, dra eller för att dra ut kontakten på det elektriska verktyget. Låt inte anslutningskabeln komma i kontakt med värme, olja, vassa kanter eller rörliga delar.** Skadade eller tvinnade anslutningskablar ökar risken för en elektrisk stöt.
- Använd bara förlängningskablar som är avsedda för utomhusbruk när elektriska verk-**

tyg används utomhus. När förlängningskabler som är avsedda för utomhusbruk används minskar risken för en elektrisk stöt.

- f) **Använd en jordfelsbrytare om det elektriska verktyget måste användas i fuktig miljö.** En jordfelsbrytare minskar risken för en elektrisk stöt.

25.4 Personssäkerhet

- a) **Var uppmärksam, titta på det du gör och var förständig när du arbetar med ett elektriskt verktyg. Använd inte elektriska verktyg när du är trött eller är påverkad av droger, alkohol eller läkemedel.** Bara ett ögonblicks ouppmärksamhet vid användning av det elektriska verktygen kan leda till allvarliga skador.
- b) **Använd alltid personlig skyddsutrustning och skyddsglasögon.** Skyddsutrustning som andningsmask, halkfria säkerhetsskor, skyddshjälm eller hörselskydd minskar risken för skador, beroende på typen av verktyg och hur det används.
- c) **Se till att verktyget inte kan kopplas in av misstag. Kontrollera att verktyget är avstängt innan du ansluter det till strömförsörjningen och/eller batteriet, lyfter upp det eller bär det.** Om du håller fingret på strömbrytaren när verktyget bärs eller ansluter det till strömmen när det är på kan det leda till olyckor.
- d) **Ta bort inställningsverktyg eller skruvmejslar innan verktyget sätts på.** Ett verktyg eller en nyckel/mejsel som sitter i en roterande del av det elektriska verktyget kan orsaka skador.
- e) **Undvik en onormal kroppshållning. Se till att stå stadigt och balanserat.** Verktyget kan då kontrolleras bättre i oväntade situationer.
- f) **Använd lämpliga kläder. Bär inte vida kläder eller smycken. Håll hår och kläder borta från rörliga delar.** Lösa kläder, smycken eller långt hår kan fastna i rörliga delar.
- g) **Om dammsugare och uppsamlare kan monteras ska de anslutas och användas korrekt.** Om en dammsugare används kan det minska riskerna i samband med damm.
- h) **Invagga dig inte i en falsk känsla av säkerhet och bryt inte mot säkerhetsbestämmelserna för elektriska verktyg, även om du är van att arbeta med verktyget.** Vårdslöst handlande kan leda till allvarliga skador på några få sekunder.

25.5 Användning och hantering av elektriska verktyg

- a) **Överbelasta inte det elektriska verktyget. Använd rätt elektriskt verktyg för arbetet.** Med rätt elektriskt verktyg arbetar du bättre och säkrare i rätt effektområde.
- b) **Använd inte ett elektriskt verktyg vars strömbrytare är defekt.** Ett elektriskt verktyg som inte kan sättas på och stängas av är farligt och måste repareras.
- c) **Dra ut kontakten ur eluttaget och/eller ta ut batteriet innan du gör enhetsinställningar, byter verktygsdelar eller lägger bort det elektriska verktyget.** Dessa försiktighetsåtgärder förhindrar det elektriska verktyget från att starta oavsiktligt.
- d) **Förvara elektriska verktyg som inte används utom räckhåll för barn. Låt inte personer som inte känner till verktyget och som inte har läst de här anvisningarna använda verktyget.** Elektriska verktyg är farliga om de används av oerfarna.
- e) **Ta hand om elektriska verktyg och tillbehör noggrant. Kontrollera att rörliga delar fungerar felfritt och inte har fastnat eller går trögt och om det finns avbrutna eller skadade delar som påverkar funktionen. Lämna in det elektriska verktyget för reparation av skadade delar innan det används.** Många olyckor beror på dåligt underhållna verktyg.
- f) **Håll skärverktyg vassa och rena.** Välskötta skärverktyg med vassa egggar går lättare och är lättare att styra.
- g) **Använd elektriska verktyg, arbetsverktyg osv. enligt de här anvisningarna. Observera arbetsförhållandena och arbetet som ska utföras.** Om elektriska verktyg används för andra syften än de avsedda kan det leda till farliga situationer.
- h) **Håll handtag och grepppytor torra, rena och fria från olja och fett.** Hala handtag och grepppytor leder till osäker hantering och dålig kontroll av verktyget i oförutsedda situationer.

25.6 Service

- a) **Låt bara kvalificerad personal reparera verktyget med originaldelar.** Därmed är verktyget säkert att använda.

25.7 Säkerhetsanvisningar för grästrimmer/kantskärare

- a) **Använd inte maskinen i dåligt väder, i synnerhet inte vid åska.** Det minskar risken för att du blir träffad av en blixn.
- b) **Undersök arbetsområdet grundligt för att se om det finns några vilda djur.** Vilda djur kan skadas av maskinen när den körs.
- c) **Undersök arbetsområdet noggrant och ta bort alla stenar, pinnar, trådar, benbitar och andra främmande föremål.** Delar som slungas iväg kan medföra skador.
- d) **Kontrollera att skärverktyget och skärenheten inte är skadade innan du använder maskinen.** Skadade delar ökar skaderisken.
- e) **Kontrollera före användning att nätkabeln och eventuella förlängningskablar inte är skadade eller har blivit för gamla. Om nätkabeln skadas eller slits vid användning ska du stänga av maskinen och inte röra kabeln förrän du har dragit ur elkontakten.** En skadad nät- eller förlängningskabel kan orsaka elstötar, brand och/eller allvarliga personskador.
- f) **Låt skyddskåporna sitta kvar på sin plats. Skyddskåporna måste vara funktionsdugliga och sitta fast ordentligt.** En lös, skadad eller icke funktionsduglig skyddskåpa kan medföra personskador.
- g) **Håll luftintagsöppningarna fria från avlagringar.** Blockerade luftintag och avlagringar kan medföra överhettning och brandrisk.
- h) **Bär skyddsglasögon och hörselskydd.** Lämplig personlig skyddsutrustning ger mindre skador.
- i) **Bär alltid halkskyddade, skyddande skor vid användning av maskinen. Arbeta aldrig barfota eller med öppna sandaler.** På så vis minskar du risken för att skada fötterna vid kontakt med ett av de roterande skärelementen.
- j) **Bär alltid kläder som exempelvis byxor som täcker benen när du använder maskinen.** Kontakt med roterande skärelement eller trådar kan medföra skador.
- k) **Se till att personer i omgivningen håller sig borta från maskinen när den är i drift.** Delar som slungas iväg kan medföra allvarliga personskador.
- l) **Använd aldrig maskinen ovanför midjehöjd.** På så vis kan man undvika oavsiktlig kontakt

- med skärelementet och man får bättre kontroll över maskinen i oväntade situationer.
- m) **Använd inte maskinen på vått gräs.** Gå alltid med maskinen, spring aldrig. Detta minskar risken att halka och trilla, vilket skulle kunna medföra skador.
- n) **Använd inte maskinen i alltför branta sluttningar.** Detta minskar risken att tappa kontrollen, halka och trilla, vilket skulle kunna medföra skador.
- o) **Se till att ha bra fotfäste när du arbetar i sluttningar, arbeta alltid tvärs över sluttningen, aldrig uppåt eller neråt, och var oerhört försiktig när du ändrar arbetsriktning.** Detta minskar risken att tappa kontrollen, halka och trilla, vilket skulle kunna medföra skador.
- p) **Håll alla nättledningar borta från skärområdet.** Nättledningar kan döjas i häckar eller buskar och av misstag skäras av eller skadas av trädarna eller skärelementen.
- q) **Håll alla kroppsdelar borta från roterande skärelement eller skärtrådar. Ta inte bort material från maskinen förrän strömförsörjningen har kopplats bort.** Roterande skärelement eller trådar kan ge allvarliga personskador.
- r) **Bär maskinen när den är avstängd och håll den bortvänd från kroppen.** Korrekt hantering av maskinen minskar sannolikheten för tillfällig kontakt med roterande skärelementet eller tråd.
- s) **Använd endast reservklipp huvuden, skärtrådar och skärelement av plast enligt tillverkarens anvisningar.** Felaktiga reservdelar kan leda till att man tappar kontrollen, att maskinen går sönder samt orsaka personskador.
- t) **Byt inte ut plasttrådar eller plastskärelement mot varianter i metall.** Användning av skärelement som inte rekommenderas kan orsaka personskador.

Sisällysluettelo

1	Käyttöohje.....	77
2	Turvallisuusohjeet ja työtekniikka.....	77
3	Käyttö.....	81
4	Sallitut leikkuuterien, suojusten, kahvojen ja kantoihinnojen yhdistelmät.....	82
5	Runkoputken asentaminen.....	83
6	Rengaskahvan asentaminen.....	83

7	Suojuksen asentaminen.....	83
8	Leikkuuterän asentaminen.....	84
9	Tukipyörän asentaminen.....	85
10	Laitteen muuntaminen reunaleikkuriksi.....	85
11	Laitteen sähköliitäntä.....	86
12	Kantovaljaiden asentaminen.....	86
13	Laitteen käynnistäminen.....	87
14	Laitteen kytkeminen pois käytöstä.....	87
15	Ylikuormitusuoja.....	87
16	Laitteen säilytys.....	87
17	Siimapään huolto.....	87
18	Huolto- ja hoito-ohjeita.....	88
19	Kulutuksen minimointi ja vaurioiden välttäminen.....	89
20	Tärkeät osat.....	89
21	Tekniset tiedot.....	89
22	Korjausohjeita.....	90
23	Hävittäminen.....	91
24	EU-vaatimustenmukaisuusvakuutus.....	91
25	Yleisiä turvallisuusohjeita sähkötyökaluille.....	91

1 Käyttöohje

1.1 Kuvasymbolit

Tässä käyttöohjeessa selostetaan kaikkien laitteessa olevien kuvasymbolien merkitys.

1.2 Tekstiin liittyvät merkinnät



VAROITUS

Ihmisten onnettomuus- ja loukkaantumisvaaraa sekä esinevahinkoja koskeva varoitus.

HUOMAUTUS

Laitteen tai sen yksittäisten osien vaurioitumista koskeva varoitus.

1.3 Tekninen tuotekehittely

STIHL kehittää jatkuvasti koneitaan ja laitteitaan, minkä vuoksi se pidättää oikeuden toimitusten laajuuden muotoa, tekniikkaa ja varustusta koskeviin muutoksiin.

Käyttöohjeessa annettujen tietojen ja kuvien perusteella ei näin ollen voida esittää vaateita.

2 Turvallisuusohjeet ja työtekniikka



Tätä laitetta käytettäessä tarvitaan erityisiä varotoimia, koska laite toimii sähköllä ja käy erittäin suurella pyörimisnopeudella.



Lue koko käyttöohje huolellisesti ennen kuin käytät laitetta ensimmäisen kerran. Säilytä ohje huolellisesti myöhempää käyttöä varten. Käyttöohjeiden noudattamatta jättäminen voi olla hengenvaarallista.

Noudata maakohtaisia turvallisuusmääräyksiä, esimerkiksi työnantajien vakuutusyhdistysten, sosiaaliturvarahastojen, työterveys- ja työturvallisuusviranomaisten ja muiden tahojen määräyksiä.

Jos työskentelet ensimmäistä kertaa laitteen parissa: Pyydä myyjää tai muuta laitteen tuntevaa henkilöä selostamaan, miten laitetta käsitellään turvallisesti. Harkitse myös osallistumista aiheesta käsittelevälle kurssille.

Alaikäiset eivät saa käyttää laitetta. Poikkeuksena ovat 16 vuotta täyttäneet nuoret, jotka työskentelevät koulutuksensa puitteissa ja valvonnan alaisina.

Pida lapset, eläimet ja katsojat etäällä.

Laitte on säilytettävä siten, että se ei aiheuta vaaraa kenellekään. Varmista, ettei laite voi joutua asiattomien henkilöiden käsiin. Irrota verkkopistoke.

Käyttäjää vastaa sivullisille tai heidän omaisuudelleen aiheutuvista vahingoista tai vaaroista.

Tämän laitteen saa luovuttaa tai lainata vain henkilöille, jotka ovat perehtyneet tähän malliin ja sen käyttöön. Anna käyttöohje mukaan.

Käyttäjät, jotka eivät rajallisen fyysisen, aistinvaraisen tai henkisen kuntonsa vuoksi kykene käyttämään laitetta turvallisesti, saavat käyttää laitetta vain valvonnassa tai vastuullisen henkilön opastuksella.

Kansallisissa ja paikallisissa määräyksissä on mahdollisesti määritetty aikarajoja melupäästöjä aiheuttavien laitteiden käytölle.

Tarkista laitteen kunto ohjeiden mukaisesti aina ennen sen käytön aloittamista. Tarkista erityisesti liitoskaapeli, verkkopistoke ja turvalaitteet.

Älä vedä äläkä kuljeta laitetta liitoskaapelista.

Ennen kuin teet mitään laitteeseen kohdistuvia töitä, esim. puhdistaminen, huoltaminen, osien vaihtaminen: **Irrota verkkopistoke pistorasiasta!**

Laitteen suoja ei voi suojata käyttäjää kaikilta leikkuuterien vaikutuksesta ympäristöön sinkoutuvilta esineiltä (kiviltä, lasisiruilta, metallilangoilta jne.). Nämä esineet voivat törmätä ympärillä oleviin kohteisiin ja osua tämän seurauksena käyttäjään.

Älä käytä laitteen puhdistukseen korkeapainepepsuria. Kova vesisuihku saattaa vaurioittaa laitteen osia.

Älä suihkuta vettä laitetta kohti.

2.1 Fyysinen sopivuus

Laitetta käyttävän henkilön on oltava levännyt, terve ja hyvävointinen.

Jos käyttäjä ei saa terveydellisistä syistä altistaa itseään rasitukselle, hänen on tiedusteltava lääkäriltään, onko työskentely laitteen kanssa mahdollista.

Laitetta ei saa käyttää alkoholin, reaktiokykyä heikentävien lääkkeiden eikä huumaavien aineiden vaikutuksen alaisena.

2.2 Lisävarusteet ja varaosat

Liitä laitteeseen vain joko STIHLin hyväksymiä tai teknisesti näiden veroisia leikkuuteriä tai lisävarusteita. Jos sinulla on kysyttävää, käänny erikoisliikkeen puoleen. Käytä vain korkealaatuisia työkaluja tai lisätarvikkeita. Muutoin vaarana ovat onnettomuudet tai laitteen vahingoittuminen.

STIHL suosittelee vain alkuperäisten STIHL-työkalujen ja lisävarusteiden käyttöä. Ne on optimoitu tätä tuotetta varten ja vastaamaan käyttäjän vaatimuksia.

Älä tee laitteeseen muutoksia – tämä voi vaikuttaa laitteen turvallisuuteen. STIHL ei vastaa henkilö- tai aineellista vahingoista, jotka ovat seurausta muiden kuin STIHLin hyväksymien oheislaitteiden käytöstä.

2.3 Käyttöalueet

Käytä laitetta määritettyjen leikkuutyökalujen mukaan vain ruohon ja luonnonvaraisen kasvuston leikkaamiseen.

Laitteen käyttö muihin tarkoituksiin ei ole sallittua ja voi johtaa onnettomuuksiin tai laitteen vaurioitumiseen. Älä tee tuotteeseen muutoksia, sillä myös nämä saattavat johtaa onnettomuuksiin tai laitteen vaurioitumiseen.

2.4 Vaatetus ja varustus

Käytä määräysten mukaista vaatetusta ja varustusta.



Vaatetuksen on oltava työtehtävään sopiva eikä se saa haitata työskentelyä. Käytä vartaloa myötäilevää vaatetusta – kokohaalareita, ei työtakkia.

Älä käytä vaatteita, jotka voivat takertua kiinni puuhun, risukkoihin tai laitteen liikkuviin osiin. Älä käytä myöskään huivia, solmiota tai koruja. Sido pitkät hiukset yhteen ja varmista, että ne ovat olkapäiden yläpuolella.



Käytä tukevia, karkeapohjaisia ja luis-tamattomia jalkineita.



VAROITUS



Pienennä silmävammojen riskiä käyttämällä standardin EN 166 mukaisia suojalaseja, jotka asettuvat tiiviisti kasvoja vasten. Varmista suojalasien asettuminen oikein kasvoja vasten.

Käytä kasvosuojainta. Varmista myös, että kasvosuojain asettuu oikein kasvoillesi. Kasvosuojain ei suojaa riittävästi silmiä.

Käytä "henkilökohtaista" melusuojaa – esim. korvatulppia.



Käytä kestävästä materiaalista (esim. nahasta) valmistettuja työkasineita.

STIHLin valikoimiin kuuluu runsaasti erilaisia henkilösuojaimia.

2.5 Laitteen kuljetus

Katkaise laitteesta virta ja irrota aina laitteen verkkopistoke.

Kanna laitetta valjaista riiputtaen tai varresta tai rengaskahvasta tasapainotettuna.

Ajoneuvoissa: varmista, ettei laite pääse kaatumaan ja vaurioitumaan.

2.6 Ennen työskentelyn aloittamista

Laitteen tarkastaminen

Varmista laitteen käyttöturvallisuus – noudata tämän osalta asiaankuuluvia käyttöohjeen lukuja:

- Kytkinlukon ja kytkimen on oltava kevyesti toimivia – kytkimen täytyy palata lähtöasentoon kun se vapautetaan
- Käytettävän leikkuuterän, suojan, kahvan ja kantovyön yhdistelmän tulee olla hyväksytty käyttöä varten. Kaikkien osien tulee myös olla moitteettomasti paikalleen asennettuja. Älä käytä metalliteriä – **loukkaantumisvaara!**
- Varmista, että leikkuuterä on asennettu oikein, tiukasti paikallaan ja moitteettomassa kunnossa

- Tarkasta suojalaitteiden (esim. leikkuuterän suojuksen) kunto vaurioiden ja kulumisen varalta. Uusi vaurioituneet osat. Älä käytä laitetta vaurioituneella suojalla varustettuna
- Kahvojen tulee olla puhtaat ja kuivat – tärkeää laitteen turvallisen ohjauksen kannalta
- Säädä kahvat käyttäjän koon mukaan

Laitetta saa käyttää vain, jos sen turvallisuudessa ei ilmene puutteita – **onnettomuusvaara!**

Ota laite käyttöön vain, jos kaikki laitteen osat ovat ehjiä ja kiinni paikallaan.

Älä tee muutoksia hallinta- ja turvalaitteisiin

Leikkuuterä ei saa koskea käynnistyksen aikana muihin esineisiin eikä maahan.



Vältä leikkuuterän koskettamista – **loukkaantumisvaara!**



Leikkuuterä pyörii hetken vielä senkin jälkeen, kun laite on kytketty pois päältä – **jälkikäynti-ilmiö!**

Sähköliitäntä

Vähennä sähköiskun vaaraa:

- Laitteen jännitteen ja taajuuden (katso tyyppikilpi) tulee vastata sähköverkon jännitettä ja taajuutta
- Tarkista, että liitoskaapeli, pistoke ja jatkojohto ovat kunnossa. Vaurioituneita kaapeleita, kaapelin pistorasioita ja pistokkeita tai liitoskaapeleita, jotka eivät ole määräysten mukaisia, ei saa käyttää
- Yhdistä sähköliitäntä vain määräysten mukaisesti asennettuun pistorasiaan
- Varmista, että liitäntä- ja jatkokaapelin, kaapelin pistokkeen ja pistorasian eristys ovat moitteettomassa kunnossa
- Älä kosketa märin käsin verkkopistoketta, liitäntäjohtoa, jatkojohtoja äläkä sähköliitäntöjä
- Käytä vain kuhunkin käyttöön sopivaa asianmukaista jatkojohtoa

Aseta liitäntä- ja jatkojohto asianmukaisesti:

- Huomaa johtojen vähimmäisläpimitta, katso "Laitteen sähköliitäntä"
- Sijoita liitoskaapeli siten, että se ei voi vahingoittua eikä olla kenellekään vaaraksi – **Kompastumisvaara!**
- Tarkoitukseen soveltumattomien jatkokaapelin käyttö voi olla vaarallista. Käytä ainoastaan jatkokaapeleita, jotka on hyväksytty ulko käyttöön ja jotka on varustettu tällaisen käytön vaatimin merkinnöin. Varmista myös, että kaapelin johtimien poikkipinta-ala on riittävä

- Jatkojohdon pistokkeen ja liittimen tulee olla roiskevesisuojattuja. Ne eivät saa olla vedessä
- Huolehdi, etteivät johdot hankaa reunoja tai teräviä esineitä vasten
- Älä vedä johtoja oven- tai ikkunanraosta
- Jos johto on kiertynyt, irrota verkkopistoke ja selvitä johto
- Älä koske pyörivään leikkuuterään
- Vedä sähköjohto aina kokonaan pois kelalta. Ylikuumentumisen aiheuttama palovaara

2.7 Laitteeseen tarttuminen ja laitteen ohjaaminen

Tartu aina laitetta **molemmin käsin** kahvoista **kiinni**. Varmista, että seisot aina tukevassa ja turvallisessa asennossa.

Kuljeta laitetta aina vartalon oikealla puolella.

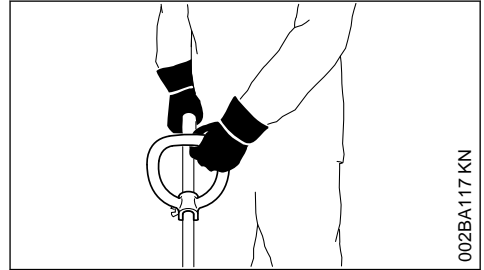

Tartu vasemmalla kädellä rengaskahvasta ja oikealla kädellä käyttökahvasta. Tämä koskee myös vasenkätisiä henkilöitä.

2.8 Työskentelyn aikana



Jos liitoskaapeli on vaurioitunut, irrota verkkopistoke välittömästi – **Hengen-vaarallisten sähköiskujen vaara!**

Varo vahingoittamasta liitoskaapelia ajamalla sen yli tai puristamalla tai venyttämällä sitä.

Älä irrota verkkopistoketta pistorasiasta liitoskaapelista vetämällä, tartu aina kiinni verkkopistokkeesta.

Tartu verkkopistokkeeseen ja liitoskaapeliin ainoastaan kuivin käsin.

Älä suihkuta vettä laitetta kohti. **Oikosulun vaara!**



Älä työskentele laitteen kanssa sateessa tai märässä tai erittäin kosteassa ympäristössä – käyttömoottoria ei ole suojattu vedeltä – **sähköiskun ja oikosulun vaara!**

Älä jätä laitetta sateeseen.

Kytke laite vaaran uhatessa tai hätätilanteessa heti pois päältä – päästä kytkin ja lukitusvipu vapaaksi.

Laitetta saa käyttää vain yksi henkilö kerrallaan – pidä muut poissa työskentelyalueelta.

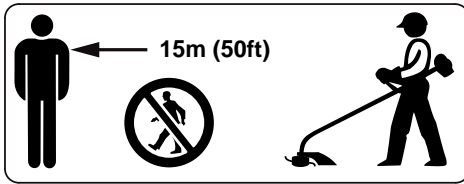

Ympäristöön sinkoutuvat kappaleet voivat aiheuttaa tapaturmavaaran laajalla alueella laitteen käyttöpaikan ympärillä. Tämän vuoksi 15 metrin säteellä laitteesta ei saa oleskella sivullisia. Säilytä tämä etäisyys myös esineisiin (ajoneuvoihin, ikkunoihin) – **Esinevahinkojen vaara!** Vaaroja ei voida sulkea pois myöskään yli 15 metrin etäisyydeltä.



Tarkasta ympäristö: Kovat kappaleet – kivet, metalliosat jne. voivat sinkoutua ympäristöön – myös yli 15 metrin päähän – **tapaturmavaara!** Tällaiset kappaleet voivat myös vahingoittaa leikkuuterää sekä omaisuutta (esim. pysäköityjä ajoneuvoja, ikkunaruutuja) (omaisuusvahinkoja).



Älä työskentele ilman laitteen suoja – sinkoavien esineiden aiheuttama **tapaturmavaara!**

Älä leikkaa märkää ruohoa.

Ole varovainen rinteessä ja epätasaisessa maastossa – **liukastumisvaara!**

Ohjaa liitoskaapeli aina laitteen takaa – älä liiku takaperin – **kompastumisvaara!**

Kiinnitä huomiota esteisiin: Puunkannot, juuret – **kompastumisvaara!**

Työskentele ainoastaan maanpinnalla seisoen. Älä koskaan käytä laitetta epävakaaalta alustalta, kuten tikkailta tai työtasolta käsin.

Noudata erityistä varovaisuutta käyttäessäsi kuulosuojaimia, koska silloin myös vaarasta ilmoittavia ääniä (huudot, äänimerkit) on vaikea kuulla.

Pidä tarpeeksi taukoja väsymyksen ja uupumuksen välttämiseksi – **onnettomuusvaara!**

Työskentele rauhallisesti ja harkitusti – vain, kun valaistus ja näkyvyys ovat hyviä. Työskentele varoen, älä vaaranna muiden turvallisuutta.

Ole erityisen varovainen, mikäli työskentelet vaikeasti hahmotettavassa tai kasvustoltaan tiheässä maastossa.

Jos leikkaat korkeassa risukossa tai pusikoiden ja pensaiden alla: Valitse leikkuuterän työkorkeudeksi vähintään 15 cm – älä aiheuta vaaraa eläimille.

Tarkista leikkuulaite usein ja säännöllisesti. Tarkista leikkuulaite heti, jos sen toiminta tuntuu muuttuneen:

- Kytke laite pois päältä, pidä siitä tukevasti kiinni, paina leikkuuterää maata vasten hidastaaksesi sitä ja vedä irti verkkopistoke
- Tarkista kunto ja kiinnitys, huomioi mahdolliset halkeamat
- Vaihda viallinen terä heti. Vaihda se silloinkin, kun viat ovat vähäisiä hiushalkeamia
- Puhdista leikkuuterän pidike säännöllisesti ruohosta ja risuista – poista leikkuuterän tai suojan alueelle muodostuneet tukokset

Kytke laitteesta virta päältä ja irrota verkkopistoke, kun vaihdat leikkuuterää. Moottorin tahattomasta käynnistymisestä aiheutuu **tapaturman vaara!**

Älä enää käytä teriä, mikäli ne ovat halkeilleet tai muutoin vaurioituneet esimerkiksi hitsaamisen tai oikaisemisen seurauksena. Muodonmuutoksia (epätasapaino).

Teristä saattaa irrota hiukkasia tai sirpaleita, jotka saattavat osua suurella nopeudella joko laitteen käyttäjään tai sivullisiin – **vakavien vammojen vaara!**

Pyörivän leikkuuterän osuminen kiveen tai muuhun kovaan esineeseen voi aiheuttaa kipinöintiä, minkä seurauksena palonarat materiaalit saattavat syttyä tuleen. Myös kuivat kasvit ja risut voivat syttyä herkästi, erityisesti kuumissa ja kuivissa sääolosuhteissa. Älä käytä leikkuuteriä sytymisherkkien materiaalien tai kuivien kasvien tai risujen läheisyydessä, mikäli näistä aiheutuu palovaara. Tiedustele vastuulliselta viranomaiselta, onko alueelle annettu metsäpalovaroitus.

Käytä suoja vain ohjeiden mukaisesti asennuksessa terässä, jottei siiman pituus ylitä sallittua enimmäispituutta.

Älä koske leikkuuterään – **tapaturmavaara!**

Ennen kuin säädät siimaa käsin, sammuta laite ja irrota verkkopistoke pistorasiasta – **tapaturmavaara!**

Moottorin työnopeus pienenee käytön aikana, mikäli siimat ovat liian pitkiä. Tämä aiheuttaa ylikuumenemisen ja vaurioita moottorin.

Älä käytä metallilankaa siiman sijasta – **tapaturmavaaral**

Jos laite on altistunut muulle kuin laitteen käyttötarkoituksen mukaiselle kuormitukselle (esim. laitteeseen kohdistuneiden iskujen tai kaatumisen seurauksena), laitteen käyttöturvallisuus on ehdottomasti varmistettava ennen käytön jatkamista. – Katso myös kohta "Ennen työskentelyä". Varmista erityisesti turvalaitteiden toimintakunto. Älä missään tapauksessa käytä enää sellaisia laitteita, joiden käyttöturvallisuus on heikentynyt. Ota epäselvissä tapauksissa yhteyttä erikoisliikkeeseen.

Ennen kuin poistut laitteen luota: Sammuta laite – irrota verkkopistoke.

2.9 Tärinä

Laitteen pitempiaikainen käyttö voi aiheuttaa tärinää johtuvia käsien verenkiertohäiriöitä (valkosormisuus).

Yleistä kaikille sopivaa käyttöaikaa ei voi ilmoittaa, sillä käyttöaika riippuu monista tekijöistä.

Voit käyttää laitetta kauemmin, kun
– suojaat kädet (lämpimillä käsineillä)
– pidät väillä taukoja

Käyttöaikaa lyhentää:

- käyttäjän verenkierto-ongelmat (oireet: usein kylmiltä tuntuvat tai kutisevat sormet)
- alhainen ulkoilman lämpötila
- tiukka puristusote (tiukka ote estää verenkiertoa).

Mikäli laitteen säännöllisen ja pitkäaikaisen käytön yhteydessä ilmenee oireita (esim. sormien kutina), suosittelemme lääkärintarkastusta.

2.10 Huolto- ja korjaustyöt

Aina ennen työskentelyn aloittamista sammuta laite ja irrota verkkopistoke pistorasiasta. Moottorin tahattoman käynnistymisen aiheuttama – **loukkaantumisaaraal**

Huolla moottorilaitetta säännöllisesti. Tee ainoastaan tässä käyttöohjeessa kuvattuja huolto- ja korjaustyöitä. Muut työt on annettava alan ammattilaisen suoritettaviksi.

STIHL suosittelee, että annat kaikki huolto- ja korjaustyöt ainoastaan STIHL-korjaamon suorittaviksi. STIHL-kauppiat saavat säännöllisesti koulutusta ja teknisiä tiedotteita.

Käytä ainoastaan korkealaatuisia varaosia. Huonompilaatuisten varusteiden käyttö voi aiheuttaa tapaturmia tai vahingoittaa laitetta. Lisätietoa saat alan liikkeistä.

STIHL suosittelee alkuperäisten STIHL-varaosien käyttöä. Ne on suunniteltu juuri tähän laitteeseen ja käyttäjän tarpeisiin sopiviksi.

Älä tee moottorilaitteen rakenteeseen minkäänlaisia muutoksia – turvallisuus voi vaarantua – **onnettomuusvaara!**

Tarkista säännöllisesti, että liitäntäjohto ja verkkopistoke eristävät kunnolla ja että ne eivät ole haurastuneet.

Sähköosien kuten verkkojohtojen huolto ja vaihto on annettava sähköalan ammattilaisen tehtäväksi.

Puhdista muoviosat liinalla. Syövyttävät puhdistusaineet voivat vahingoittaa muovia.

Älä suihkuta laitteeseen vettä.

Tarkista, että suojuksen ja leikkuulaitteen kiinnitysruuvit ovat kunnolla kiinni, ja kiristä niitä tarvittaessa.

Puhdista tarvittaessa moottorikotelon jäähdytysilma-aukot.

Säilytä laitetta turvallisessa ja kuivassa tilassa.

3 Käyttö

3.1 Ruohon leikkaaminen

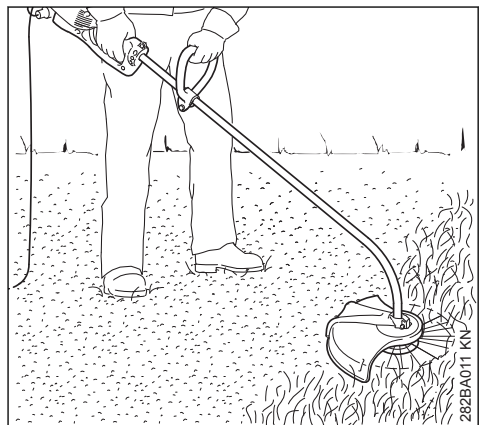

- ▶ Ota laitteesta molemmiin käsiin kiinni – oikea käsi hallintakahvassa, vasen käsi rengaskahvassa
- ▶ Seiso suorassa. Pidä laitteesta kiinni jännittämättä. Kuljeta laitetta vartalon oikealla puolella

- ▶ Liikuta laitetta tasaisesti edestakaisin. Leikkuusiiman etäisyys leikattavasta nurmesta määrittää leikkuukorkeuden
- ▶ Vältä koskemasta aitaan tai pihakivetykseen – ruohotrimmerin osat kuluvat

3.1.1 Leikkaaminen tukipyörän avulla

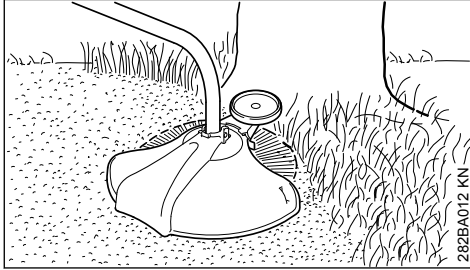

Laitteeseen voidaan asentaa helposti tukipyörä (katso "Tukipyörän asentaminen").

- Tukipyörä rajoittaa leikkuusiiman työskentely-alueita
- suojaa leikkuusiiman aiheuttamilta vaurioilta leikkaamisen aikana (suojaa esim. puun kuorta)

3.2 Reunojen leikkaaminen

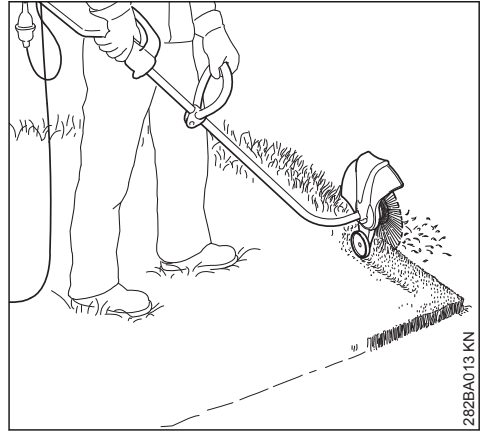

Laitteesta saa parilla pienellä muutoksella tehtyä reunaleikkurin (katso "Laitteen muuttaminen reunaleikkuriksi").

- ▶ Käytä reunaleikkuria kuvan osoittamalla tavalla
- ▶ Kuljeta leikkuusiimaa nurmikon reuna pitkin. Tarkkaile, että laite on oikean matkan päässä maasta, tai käytä tukipyörää (katso "Tukipyörän asentaminen")

3.3 Hävittäminen

Älä heitä leikkuujätettä talousjäteastiaan, leikkuujäte voidaan kompostoida.

4 Sallitut leikkuuterien, suojusten, kahvojen ja kantohihnojen yhdistelmät

Leikkuuterä

Suoja

Kahva

Kantohihna

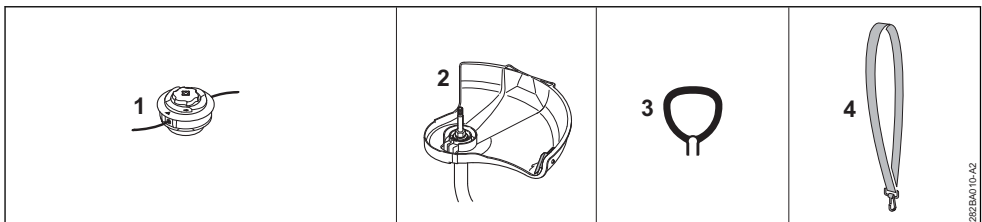

4.1 Sallitut yhdistelmät

Valitse taulukosta käytettävään leikkuuterään sopiva yhdistelmä!

! VAROITUS

Muut yhdistelmät eivät ole turvallisuussyistä sallittuja – **Onnettomuusvaara!**

Taivutetulla varrella ja rengaskahvalla varustetuissa ruohotrimmereissä saa käyttää **ainoastaan siimapäitä** (1).

4.2 Leikkuuterät

4.2.1 Siimapäät

1 STIHL AutoCut C 6-2

4.3 Suoja

2 Suoja ja siimapäiden terä

4.4 Kahva

3 Rengaskahva

4.5 Kantohihna

4 Yhden olan hihnaa voidaan käyttää

5 Runkoputken asentaminen

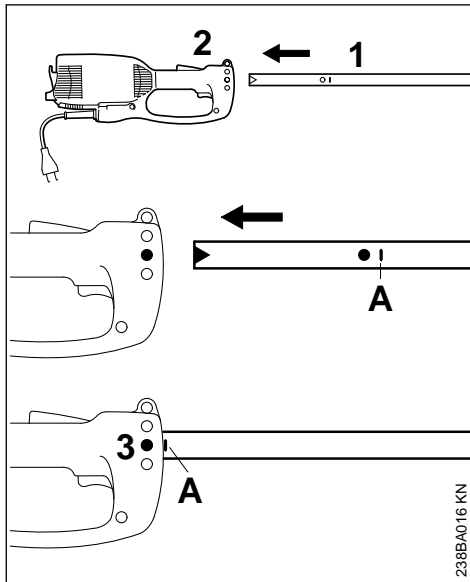

- ▶ Vedä suojahattu irti runkoputkesta
- ▶ Työnnä runkoputki (1) moottorikoteloon (2), kunnes se on merkin **A** kohdalla, kääntele runkoputkea samalla hieman
- ▶ Kiristä kotelon ruuvi (3)

6 Rengaskahvan asentaminen

6.1 Rengaskahvan asentaminen

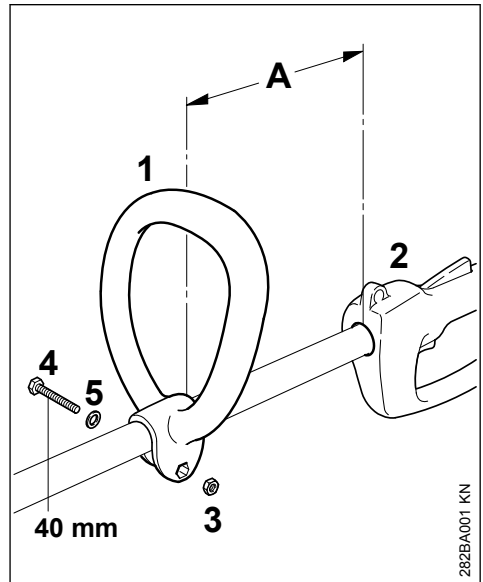

- ▶ Työnnä rengaskahva (1) 30 cm:n etäisyydelle (A) hallintakahvasta (2) runkoputkeen
- ▶ Aseta kuusiomutteri (3) rengaskahvaan (1)
- ▶ Paina päät yhteen, paina ruuvi (4) M6x40 aluslevyineen (5) vastakkaiselta puolelta ja kiristä

6.2 Rengaskahvan säätäminen oikeaan asentoon

- ▶ Löysää ruuvia (4)
- ▶ Työnnä rengaskahvaa (1) haluamaasi runkoputken kohtaan – kiristä ruuvi (4)

7 Suojuksen asentaminen

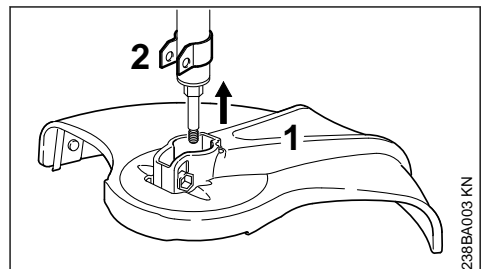

- ▶ Työnnä suojus (1) vasteeseen asti pidikkeeseen (2)

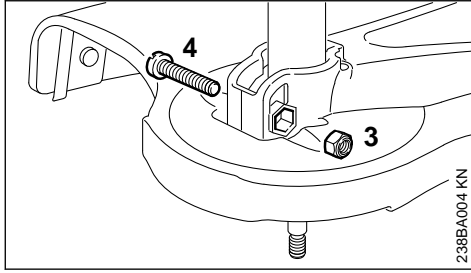

- ▶ Työnnä lukitusmutteri (3) suojuksen kuusiokoloon
- ▶ Reikien on oltava kohdakkain
- ▶ Kierrä ruuvi (4) M6x30 paikalleen ja kiristä

8 Leikkuuterän asentaminen

8.1 Moottorilaitteen asettaminen maahan

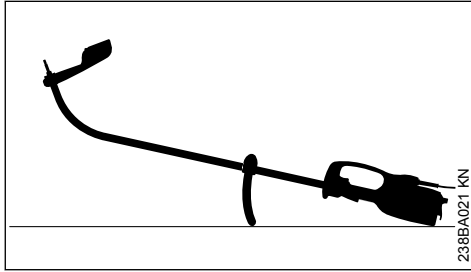

- ▶ Sammuta moottorilaite
- ▶ Aseta moottorilaite maahan rengaskahva ja akseli ylöspäin

8.2 Siimapään asentaminen, ilman kierrelitöntä

Säilytä siimapähän kuuluva liitelehti huolellisesti!

8.2.1 STIHL AutoCut C 5-2

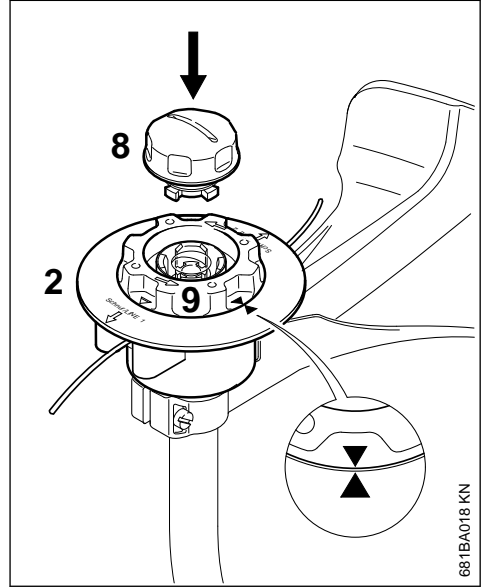

- ▶ Työnnä yläosa (2) siimapään AutoCut 5-2 tavoin akseliin
- ▶ Kierrä kelaa (9) vastapäivään vain sen verran, että kummankin nuolen kärjet osoittavat toisiinsa – kela lukittuu siten paikalleen
- ▶ Paina kupu (8) perille saakka kelan sisään ja kierrä kupua samalla myötäpäivään
- ▶ Kierrä kupua vasteeseen saakka ja kiristä kupu käsin

8.2.2 STIHL AutoCut C 6-2

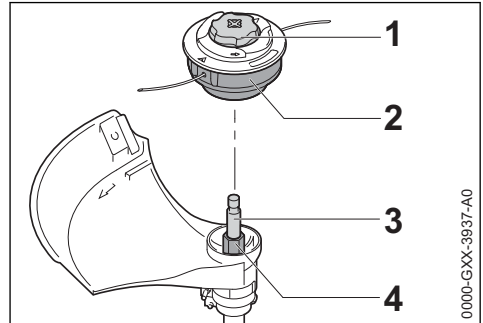

- ▶ Työnnä siimapää (2) akselin (3) päälle ja varmista samalla, että siimapään kuusiokolo (2) asettuu kuusiokantaan (4)
- ▶ Pidä siimapäätä (2) paikoillaan käsin.
- ▶ Kierrä kantta (1) myötäpäivään ja kiristä se käsin.

8.3 Siimapään irrottaminen

- Pidä kelakotelo paikallaan
- Kierrä kupua vastapäivään

9 Tukipyörän asentaminen

Tukipyörä toimitetaan koneen mukana tai on saatavana erikolisliisävarusteena.

Tukipyörä määrittää leikkuusiiman työskentelyalueen.

- suojaa leikattaessa pyörivän leikkuusiiman (esim. puunkuorelle) aiheuttamilta vaurioilta
- määrittää reunoja leikattaessa etäisyyden maaperään

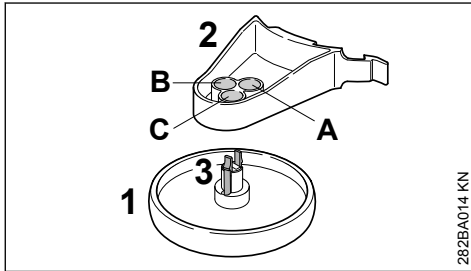

Tukipyörän (1) voi lukkiuttaa kolmeen eri asentoon (A, B tai C) pidikkeeseen (2). Näin voidaan vaihdella leikkuusiiman etäisyyttä leikattavasta reunasta.

- A** Leikkuusiiman työskentelyalue on suurempi kuin tukipyörän ulkohalkaisija – esim. reunojen leikkaamiseen
- B** Leikkuusiiman työskentelyalue ulottuu tukipyörän ulkohalkaisijaan
- C** Leikkuusiiman työskentelyalue on pienempi kuin tukipyörän ulkohalkaisija – esim. puiden ympäriä leikkaamiseen

9.1 Tukipyörän kiinnittäminen pidikkeeseen

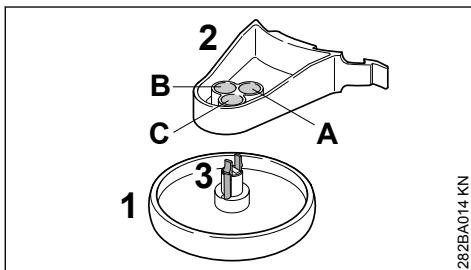

- Työnnä tukipyörä (1) haluamaasi asentoon pidikkeeseen (2), kunnes lukkiutushaka (3) lukkiutuu

Painamalla lukitusahoja (3) yhteen tukipyörä (1) voidaan irrottaa pidikkeestä (2).

9.2 Tukipyörän asentaminen suojukseseen

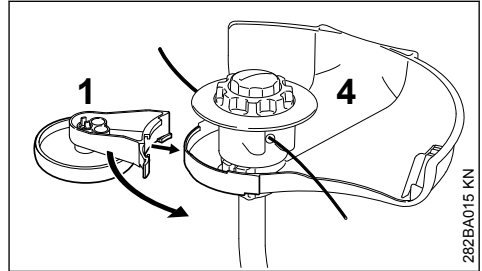

- Työnnä tukipyörä (1) ja pidike suojukseseen (4)

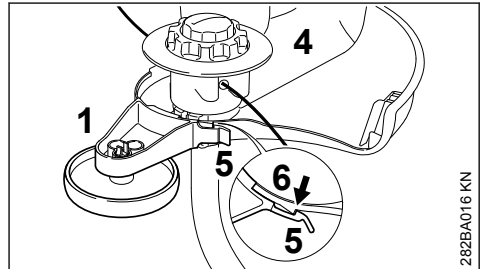

- Lukkiuta tukipyörä (1) lukituskielekkeen (5) avulla suojuksen (4) hakaan (6)

Tukipyörän (1) saa helposti irti nostamalla lukituskielekettä (5) hieman irti haasta (6) ja vetämällä se pois suojuksesta (4).

10 Laitteen muuntaminen reu-naleikkuriksi

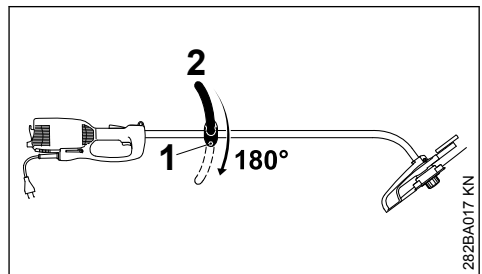

- Löysää ruuvia (1)
- Käännä rengaskahvaa (2) 180° verran
- Kiristä ruuvia (1)

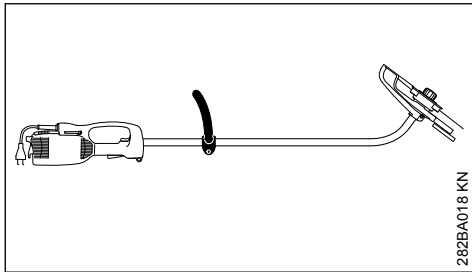

Laitetta voi käyttää reunaleikkurina kääntämällä sitä 180° verran (ks. Käyttö).

11 Laitteen sähköliitäntä

Laitteen jännitteen ja taajuuden (ks. tyyppikilpi) tulee vastata sähköverkon jännitettä ja taajuutta.

Sähköverkon vähimmäisuojaus on oltava teknisten tietojen ohjeiden mukainen – ks. Tekniset tiedot.

Laitteen kytkennässä jännitteensyöttöön on käytettävä vikavirtasuojakytkintä, joka keskeyttää virransyötön, jos maadoituksen erotusvirta on yli 30 mA.

Verkkoliitännän on oltava standardin IEC 60364 sekä maakohtaisten määräysten mukainen.

11.1 Jatkojohto

Jatkojohdon tulee olla teknisesti vähintään samanlainen kuin laitteen liitäntäjohdon. Huomioi liitäntäjohdon tyyppimerkintä.

Jatkojohdon johtimien vähimmäispoikkipinta-alan tulee vastata annettuja tietoja verkon jännitteen ja johdon pituuden mukaisesti.

Johdon pituus	Vähimmäispoikkipinta-ala
220 - 240 V:	
enintään 20 m	1,5 mm ²
20 - 50 m	2,5 mm ²
100 - 127 V:	
enintään 10 m	AWG 14 / 2,0 mm ²
10 - 30 m	AWG 12 / 3,5 mm ²

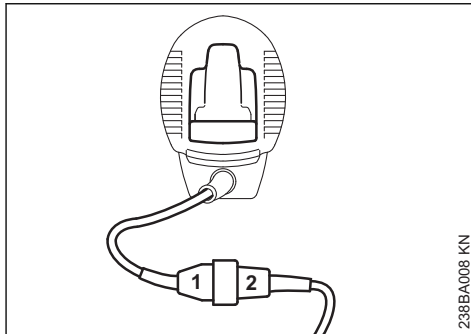

- ▶ Liitä verkkopistoke (1) jatkoakaapelin liitäntään (2)

11.2 Vedonpoistaja

Vedonpoistaja suojaa liitoskaapelia vaurioitumiselta.

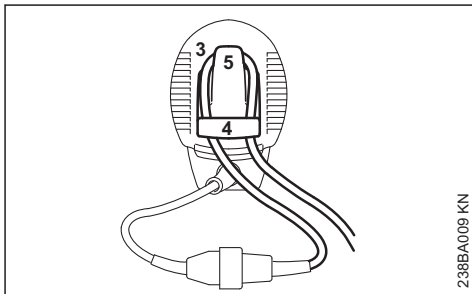

- ▶ Tee jatkojohtoon lenkki (3)
- ▶ Vie lenkki (3) aukon (4) läpi
- ▶ Vie lenkki (3) pidikkeen yli (5) ja kiristä
- ▶ Työnnä jatkojohdon pistoke määräysten mukaisesti asennettuun pistorasiaan

12 Kantovaljaiden asentaminen

Kantovaljas toimitetaan erikoislisävarusteena.

Aseta kantovaljas vasemman olan yli ja säädä sen pituus sellaiseksi, että karbiinihaka on oikean lonkan kohdalla.

Haan avoimen puolen tulee olla vartalosta pois-päin. Kiinnitä karbiinihaka kantosilmukkaan (ks. Tärkeät osat).

13 Laitteen käynnistäminen

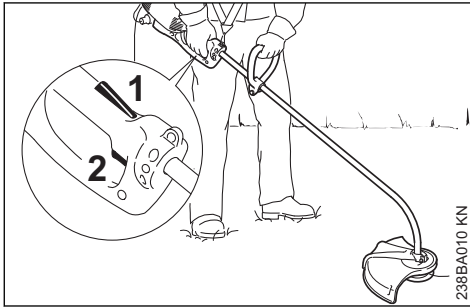

- ▶ ota turvallinen ja tukeva seisoma-asento
- ▶ Ota laitteesta molemmin käsin kiinni – oikea käsi hallintakahvassa, vasen käsi rengaskahvassa
- ▶ Seiso suorassa. Pidä laitteesta kiinni jännittämättä. Kuljeta laitetta vartalon oikealla puolella
- ▶ Leikkuuterä ei saa koskea maahan tai muihin esineisiin
- ▶ Paina pysäytyskatkaisinta (1) ja pidä se painettuna
- ▶ Paina kytkintä (2)

14 Laitteen kytkeminen pois käytöstä

- ▶ Vapauta kytkin ja varmistuskatkaisin

! VAROITUS

Leikkuulaite pyörii vielä jonkin aikaa sen jälkeen, kun kytkimestä ja varmistuskatkaisimesta on päästetty irti – **jälkikäynti!**

Jos pidät pidemmän tauon, irrota pistoke pistorasasta.

Kun moottorilaitetta ei käytetä, se on sijoitettava niin, että se ei ole vaaraksi kenellekään.

Huolehdi, että asiattomat eivät pääse käsiksi moottorilaitteeseen.

15 Ylikuormitusuoja

Sähkökäyttöiset ruohotrimmerit STIHL FSE 71 ja FSE 81 on varustettu ylikuormitusuojalla.

Ylikuormitusuoja katkaisee virransyötön, kun laitteeseen kohdistuu lämpö- tai mekaanista ylikuormitusta.

- ▶ Jos ylikuormitusuoja on katkaissut virransyötön:
 - ▶ odota ennen uudelleenkäynnistämistä noin 3 minuuttia.

Älä käynnistä laitetta tänä aikana, sillä käynnistäminen pidentää jäähtymisaikaa tuntuvasti.

Kun laite on käynnistynyt uudelleen:

- ▶ Anna sen käydä n. 15 sekunnin ajan kuormittamatta – tämä jäädyttää moottorin käämejä, jolloin ylikuormitusuoja ei laukea yhtä herkästi.

16 Laitteen säilytys

Jos laitetta ei käytetä n. 30 päivään

- ▶ Puhdista laite perusteellisesti, erityisesti jäähdytysilma-aukot
- ▶ Irrota kelan runko ja siima ja ripusta siimojen päät kelan rungon loviin. Puhdista kelan runko ja tarkista

Siiman joustavuutta voidaan pidentää ja siten myös sen käyttöikää, jos sitä säilytetään vesias-
tiassa.

- ▶ Säilytä laitetta kuivassa ja turvallisessa paikassa. Suojaa laite luvattomalta käytöltä (esim. lapsilta)

17 Siimapään huolto

17.1 Moottorilaitteen asettaminen maahan

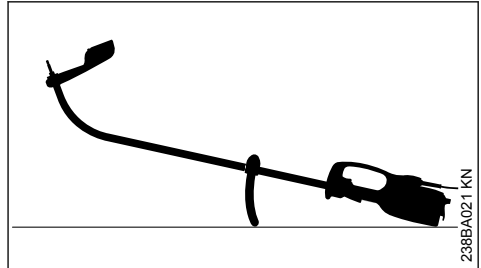

- ▶ Sammuta moottorilaite
- ▶ Aseta moottorilaite maahan rengaskahva ja akseli ylöspäin

17.2 Suorita leikkuusiiman jälkisäätö

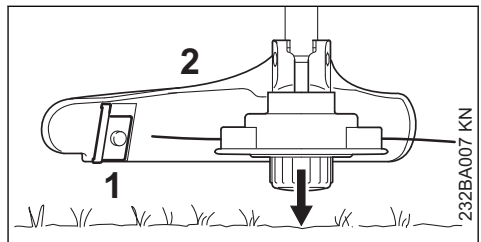

- Pidä pyörivää siimapäätä samansuuntaisesti kasvaneen alueen päällä – kopauta sitä kevyesti maahan – noin 3 cm siimaa työntyy ulos
- Suojuksen (2) yhteydessä oleva terä (1) lyhentää liian pitkät siimat sopivan pituisiksi – vältä tämän vuoksi pinnan koskettamista useita kertoja!

Siimaa lisätään vain, kun **molemmat** siiman päät ovat vielä vähintään **2,5 cm** pitkiä!

Jos siima on lyhyempi kuin 2,5 cm:

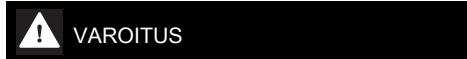

VAROITUS

Sammuta moottori ehdottomasti korjatessasi siiman säätöä käsin – muussa tapauksessa aiheuttuu **loukkaantumisvaara!**

- Käännä laite ja laita se maahan
- Paina suojahattu vasteeseen saakka

18 Huolto- ja hoito-ohjeita

Tiedot koskevat normaaleissa olosuhteissa käytettävää laitetta. Vaikemmissä olosuhteissa (esim. jos pölyä on paljon) ja pitkiä päiviä tehtäessä ilmoitettuja aikavälejä on vastaavasti lyhennettävä.		ennen työn aloittamista	työn jälkeen tai päivittäin	viikoittain	kuukausittain	häiriön sattuessa	jos laite on vioittunut	tarvittaessa
Koko kone	tarkista silmämääräisesti (kunto)	X						
	puhdist		X					
Johto	tarkasta	X						
	vaihdattua alan liikkeessä ¹⁾						X	
Kytin, varmistuskatkaisin	tarkista toiminta	X						
	vaihdattua alan liikkeessä ¹⁾					X	X	
Jäähdytysilma-aukot	puhdist		X					
Ruuvit ja mutterit	kiristä							X
Leikkuuterät (leikkuupää)	tarkista silmämääräisesti	X						
	vaihda						X	
	tarkista kiinnitys	X						
Turvatarra	vaihda						X	

¹⁾ STIHL suosittelee STIHL-jälleenmyyjää.



VAROITUS

Vaihda koko siimapää, jos siinä on voimakkaita kulumisjälkiä.

Leikkuusiimaa kutsutaan seuraavassa lyhyesti "siimakksi".

Siimapään mukana toimitetaan kuvallinen käyttöohje, jossa neuvotaan siiman vaihtaminen. Säilytä siimapäätä koskevat ohjeet huolellisesti.

- Irtota siimapää tarvittaessa

19 Kulutuksen minimointi ja vaurioiden välttäminen

Tässä käyttöohjeessa annettujen ohjeiden noudattaminen vähentää laitteen liiallista kulumista ja vaurioitumista.

Laitetta tulee käyttää, huoltaa ja säilyttää näissä käyttöohjeissa kuvatulla tavalla.

Käyttäjä vastaa itse kaikista turvallisuus-, käyttö- ja huolto-ohjeiden noudattamatta jättämisestä aiheutuvista vaurioista. Tämä koskee erityisesti vaurioita, jotka johtuvat

- muiden kuin STIHLin hyväksymien muutosten teosta tuotteeseen
- sellaisten työkalujen tai lisävarusteiden käytöstä, joita ei ole hyväksytty tähän laitteeseen, jotka eivät sovi laitteeseen tai jotka ovat huonolaatuisia
- laitteen määräysten vastaisesta käytöstä
- laitteen käytöstä urheilu- tai kilpailutapahtumissa
- sekä seurannaisvaurioita, jotka ovat syntyneet viallisia komponentteja käsittävän moottorilaitteen käyttämisestä

19.1 Huoltotyöt

Kaikki kohdassa "Huolto- ja hoito-ohjeet" kuvatut työt on tehtävä säännöllisesti. Jos käyttäjä ei itse voi tehdä huoltotöitä, hänen on annettava ne alan ammattilaisen suoritettavaksi.

STIHL suosittelee, että annat kaikki huolto- ja korjaustyöt ainoastaan STIHL-korjaamon suoritettaviksi. STIHL-kauppiaat saavat säännöllisesti koulutusta ja teknisiä tiedotteita.

Jos nämä työt jätetään tekemättä tai jos ne tehdään väärin, voi syntyä vaurioita, joista käyttäjä on itse vastuussa. Näitä ovat mm.

- sähkömoottorin vahingoittuminen huoltotöiden väärän ajoittamisen tai laiminlyöntien vuoksi (esim. jäähdytysilmakanavan riittämätön puhdistaminen)
- väärän sähköliitännän aiheuttamat vahingot (väärä jännite, väärin mitoitettu sähkökaapeli)
- epäasianmukaisesta varastoinnista johtuvat korroosio- ja seurannaisvauriot
- laitteelle aiheutuneet vahingot, jotka johtuvat huonolaatuisten varaosien käytöstä

19.2 Kuluvat osat

Jotkin laitteen osat kuluvat myös normaalissa ohjeiden mukaisessa käytössä, joten ne on vaihdettava käyttötavasta ja -tiheydestä riippuen ajoissa uusiin. Näitä ovat mm.:

- leikkuulaite
- suojuus
- hiiliharjat

20 Tärkeät osat

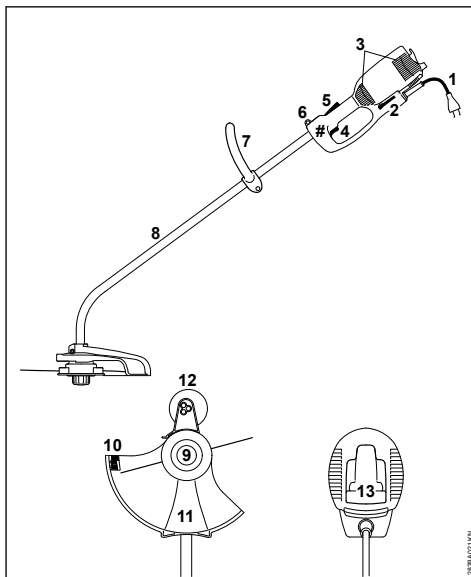

- 1 Liitäntäjohto
- 2 kulmaruuvimeisseli
- 3 Jäähdytysilman imuaukut
- 4 Kytkin
- 5 Käynnistyslukitus
- 6 Kantosilmukka
- 7 Rengaskahva
- 8 Runkoputki (suojaputki)
- 9 Leikkuupää
- 10 Katkaisuterä
- 11 Suojuus
- 12 Tukipyörä (kuuluu toimitussisältöön tai on saatavana lisävarusteena)
- 13 Vedonpoistaja
- # Konenumero

21 Tekniset tiedot

21.1 Moottori

21.1.1 FSE 60

Verkkojännite:
Taajuus:

230 V
50 Hz

Nimellisvirta:	2,3 A
Teho:	540 W
Nimelliskierrosluku, kun leikkuusiiman halkaisija on 350 mm:	7400 1/min
Sulake:	väh. 10 A
Kotelointiluokka:	II, <input type="checkbox"/>

21.1.2 FSE 71

Verkköjännite:	230 V ¹⁾
Taajuus:	50 Hz
Nimellisvirta:	2,3 A
Teho:	540 W
Nimelliskierrosluku, kun leikkuusiiman halkaisija on 350 mm:	7400 1/min
Sulake:	väh. 10 A
Kotelointiluokka:	II, <input type="checkbox"/>

21.1.3 FSE 81

Verkköjännite:	230 V
Taajuus:	50 Hz
Nimellisvirta:	4,3 A
Teho:	1000 W
Nimelliskierrosluku, kun leikkuusiiman halkaisija on 350 mm:	7400 1/min
Sulake:	väh. 10 A
Kotelointiluokka:	II, <input type="checkbox"/>

21.2 Pituus

FSE 60:	1530 mm
FSE 71:	1530 mm
FSE 81:	1530 mm

21.3 Paino

Täydellisenä leikkuuterän ja suojuksen kanssa

FSE 60:	3,9 kg
FSE 60 ²⁾ :	4,5 kg
FSE 71:	4,0 kg
FSE 71 ²⁾ :	4,6 kg
FSE 81:	4,7 kg
FSE 81 ²⁾ :	5,3 kg

21.4 Melu- ja värinäarvot

Melu- ja värinäytason määrityksessä otetaan huomioon käyttöolosuhteena nimellinen enimmäiskierrosluku.

Lisätiedoille työnantaja koskevan värinädirektiivin 2002/44/EY vaatimusten täyttämisestä, katso

www.stihl.com/vib

21.4.1 Äänenpainetaso L_p standardin EN 62841-4-4 mukaan

FSE 60:	83 dB(A)
FSE 71:	82 dB(A)
FSE 81:	83 dB(A)

21.4.2 Äänitehotaso L_w standardin EN 62841-4-4 mukaan

FSE 60:	94 dB(A)
FSE 71:	93 dB(A)
FSE 81:	93 dB(A)

21.4.3 Tärinäarvo a_{hv} standardin EN 62841-4-4 mukaan

	Kahva vasemmalla	Kahva oikealla
FSE 60:	3,9 m/s ²	3,6 m/s ²
FSE 71:	3,3 m/s ²	2,9 m/s ²
FSE 81:	2,9 m/s ²	2,2 m/s ²

Äänenpainetasolle ja äänentehotasolle K on-Arvo direktiivin 2006/42/EY = 2,0 dB (A) mukaan; tärinäarvolle K on-Arvoa direktiivin 2006/42/EY mukaan = 2,0 m/s².

21.5 REACH-asetus

REACH on kemikaalien rekisteröintiä, arviointia ja lupamenettelyä koskeva EY-asetus.

REACH-asetuksen 1907/2006/EY vaatimusten täyttämistä on tietoa osoitteessa

www.stihl.com/reach

22 Korjausohjeita

Laitteen käyttäjä saa suorittaa vain tässä käyttöohjeessa kuvattuja huolto- ja hoitotoimia. Suuret korjaukset on annettava alan ammattilaisen tehtäväksi.

STIHL suosittaa, että annat huolto- ja korjaustyöt vain STIHL-huollon tehtäväksi. STIHL-jälleenmyyjä koulutetaan säännöllisesti. Heillä on käytettävissään näitä laitteita koskevat tekniset tiedotteet.

Asenna korjausten yhteydessä ainoastaan STIHLin tähän laitteeseen hyväksymiä tai muita samantasoisia varaosia. Käytä vain korkealaatuisia varaosia. Huonolaatuisten osien käyttö voi aiheuttaa tapaturmia tai vahingoittaa laitetta.

STIHL suosittaa alkuperäisten STIHL-varaosien käyttöä.

Tunnet STIHL-alkuperäisvaraosan STIHL-varaosanumerosta, tekstistä **STIHL** ja tarvittaessa STIHL-varaosamerkestä **SI** (pienikokoisessa osassa voi olla vain merkki).

¹⁾ Malli Australiassa: 240 V

²⁾ 10 m liitäntäjohtolla varustettu Iso-Britannian malli

23 Hävittäminen

Tietoja hävittämisestä saat paikallishallinnosta tai STIHL-erikoisliikkeestä.

Epäasianmukainen hävittäminen voi olla vahingollista terveydelle ja saastuttaa ympäristöä.

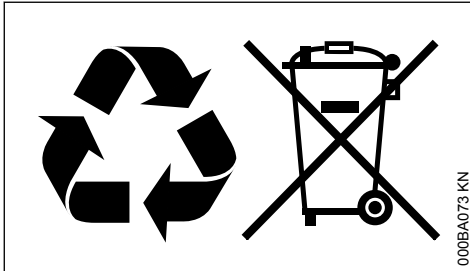

- Toimita STIHL-tuotteet, myös pakkaukset, asianmukaiseen keräyspisteeseen kierrätystä varten paikallisten säännösten mukaisesti.
- Älä hävitä talousjätteen mukana.

24 EU-vaatimusten mukaisuusvakuutus

ANDREAS STIHL AG & Co. KG
Badstr. 115
D-71336 Waiblingen

Saksa

vakuuttaa yksinomaisena vastuullisena, että

Malli: Sähkökäyttöinen raivaussaha
Merkki: STIHL
Tyyppi: FSE 60
FSE 71
FSE 81
Sarjatunniste: 4809

vastaa soveltuvilta osin direktiivien 2011/65/EU, 2006/42/EY, 2014/30/EU ja 2000/14/EY säännöksiä ja että tuote on kehitetty ja valmistettu seuraavien standardien tuotteen valmistuspäivänä voimassa olevien versioiden mukaisesti:

EN 55014-1, EN 55014-2, EN 62841-1,
EN 62841-4-4, EN 61000-3-2, EN 61000-3-3

Mitattu ja taattu äänitehotaso on määritetty direktiivin 2000/14/EY liitteen VIII ja standardin ISO 11094 mukaisesti.

Arviointimenettelyyn osallistunut ilmoitettu laitos:

VDE Prüf- und Zertifizierungsinstitut
Merianstrasse 28
63069 Offenbach

Mitattu äänitehotaso

FSE 60:	94 db(A)
FSE 71:	93 db(A)
FSE 81:	93 db(A)

Taattu äänitehotaso

FSE 60:	96 db(A)
FSE 71:	95 db(A)
FSE 81:	95 db(A)

Teknisten asiakirjojen säilyttäminen:

ANDREAS STIHL AG & Co. KG
Produktzulassung

Valmistusvuosi, valmistusmaa ja koneen numero on ilmoitettu laitteiden päällä.

Waiblingen, 1.8.2022

ANDREAS STIHL AG & Co. KG
puolesta

Robert Olma, Vice President, Regulatory Affairs
& Global Governmental Relations



25 Yleisiä turvallisuusohjeita sähkötyökaluille

25.1 Johdanto

Tässä luvussa on esitetty kädessä pidettäviä moottorikäyttöisiä sähkötyökaluja koskevassa standardissa EN/IEC 62841 valmiiksi muotoillut yleiset turvallisuusohjeet.

STIHL on velvollinen lisäämään nämä tekstit oppaisiinsa.

Sähköiskujen välttämiseksi annetut turvallisuusohjeet kohdassa "Sähköturvallisuus" eivät koske STIHLin akkukäyttöisiä laitteita.

VAROITUS

- **Lue kaikki tämän sähkötyökalun mukana toimitetut turvallisuusohjeet, ohjeet, kuvat ja tekniset tiedot.** Jos seuraavia turvallisuus- ja toimintaohjeita ei noudateta tinkimättömästi, seurauksena voi olla sähköisku, tulipalo ja/tai vakava loukkaantuminen. **Säilytä turvallisuus- ja toimintaohjeet vastaista käyttöä varten.**

Turvallisuusohjeissa käytettävällä käsitteellä ”Sähkötyökalu” tarkoitetaan verkkokäyttöisiä (verkkokaapelin avulla käytettäviä) sähkötyökaluja tai akkukäyttöisiä (ilman verkkokaapelia käytettäviä) sähkötyökaluja.

25.2 Työkohteen turvallisuus

- Huolehdi siitä, että työskentelyalue on siisti ja hyvin valaistu.** Sotkuinen tai valaisematon työskentelyalue voi johtaa onnettomuuteen.
- Älä käytä sähkötyökaluja räjähdyssalttiissa ympäristössä, joka sisältää palavia nesteitä, kaasuja tai pölyjä.** Sähkötyökalu aiheuttavat kipinöitä, jotka voivat johtaa pölyn tai höyryjen syttymiseen.
- Estä lasten ja muiden henkilöiden pääsy työskentelyalueelle sähkötyökaluun käytön aikana.** Keskittymistä häiritsevät tekijät voivat johtaa sähkötyökaluun hallinnan menettämiseen.

25.3 Sähköturvallisuus

- Sähkötyökaluun pistokkeen on sovittava käytettävään pistorasiaan.** Pistokkeeseen ei saa tehdä minkäänlaisia muutoksia. Älä käytä suojamaadoitettujen sähkötyökaluun yhteydessä adapteripistokkeita. Sähköiskujen riski pysyy pienenä, mikäli laitteeseen kuuluvaan pistokkeeseen ei ole tehty muutoksia ja pistoke on yhdistetty sopivaan pistorasiaan.
- Vältä maadoitettujen pintojen, kuten putkien, lämpöpatterien, liesien ja jääkaappien koskettamista.** Sähköiskujen riski kasvaa, mikäli kehosi on maadoitettu.
- Estä sähkötyökaluun altistuminen sateelle ja kosteudelle.** Veden tunkeutuminen sähkötyökaluun sisään kasvattaa sähköiskujen riskiä.
- Älä väärinkäytä liitäntäkaapelia.** Älä koskaan käytä sähkötyökaluun liitäntäkaapelia kantamiseen, vetämiseen äläkä irrota pistoketta kaapelista vetämällä. Huolehdi siitä, että liitäntäkaapeli on riittävän etäällä lämmönlähteistä, öljyistä, terävistä esineistä tai liikkuvista osista. Sähköiskujen riski kasvaa, jos liitäntäkaapelit ovat vaurioituneita tai sokeutuneita.
- Käytä ainoastaan ulkokäyttöön sopivia jatkojohtoja, mikäli käytät sähkötyökaluja ulkona.** Ulkokäyttöön sopivien jatkokaapelin käyttö pienentää sähköiskujen riskiä.
- Käytä vikavirtasuojakytintä, mikäli joudut käyttämään sähkötyökaluja kosteassa ympä-**

ristössä. Vikavirtasuojakytimen käyttö pienentää sähköiskujen riskiä.

25.4 Henkilöiden turvallisuus

- Ole tarkkaavainen ja keskity suorittamaasi työtehtävään. Toimi aina harkiten työskennellessäsi sähkötyökaluun avulla. Älä käytä sähkötyökaluja, mikäli olet väsynyt tai huumausaineiden, alkoholin tai lääkkeiden vaikutuksen alainen.** Pieniksen varomattomuus sähkötyökaluun käytön yhteydessä voi johtaa vakavaan loukkaantumiseen.
- Käytä henkilökohtaisia suojavarusteita ja aina suojalaseja.** Henkilönsuojainten, kuten pölysuojaimen, luistamattomien turvajalkineiden, suojakypärän tai kuulosuojaimen, käyttö pienentää turvallisuusriskiä monien sähkötyökaluun kohdalla sekä monissa eri käyttötilanteissa.
- Ehkäise työkalun käynnistyminen tahattomasti. Varmista, että sähkötyökalu on kytketty pois päältä, ennen kuin yhdistät työkalun virtalähteeseen ja/tai yhdistät akun työkaluun, tartut työkaluun tai kannat työkalua.** Jos pidät soomeasi sähkötyökaluun kytkimellä laitteen kantamisen aikana tai jos laite on kytketty päälle yhdistäessäsi laitteen virtalähteeseen, voi tapahtua onnettomuus.
- Poista säätötyökalu tai ruuviavaimet, ennen kuin käynnistät sähkötyökaluun.** Sähkötyökaluun pyöriivään osaan jääneet työkalut tai avaimet voivat johtaa loukkaantumiseen.
- Vältä työskentelyä epätavallisessa asennossa. Ota tukeva asento ja varmista tasapainosi säilyminen kaikissa tilanteissa.** Näin sinun on helpompi hallita sähkötyökaluja odottamattomissa tilanteissa.
- Käytä sopivaa vaateusta. Älä käytä väljää vaateusta äläkä pidä ylläsi koruja. Pidä hiukset ja vaatteet etäällä liikkuvista osista.** Väljä vaateus, korut tai pitkät hiukset voivat tarttua liikkuviin osiin.
- Jos työkaluun on mahdollista asentaa pölynimur- ja pölynkeruulaitteita, nämä on asennettava työkaluun. Varmista, että käytät laitteita oikein.** Pölynimulaitteiden käyttö voi pienentää pölystä aiheutuvia vaaratekijöitä.
- Muista noudattaa kaikkia sähkötyökaluja koskevia turvallisuusääntöjä tinkimättömästi myös siinä tapauksessa, että hallitset työkaluun käytön jo lukuisten käyttökertojen aikana hankkimasi kokemuksen perusteella. Perusteeton turvallisuuden tunne voi olla vaaral-**

lista. Varomaton toiminta voi johtaa sekunnin murto-osassa vakavaan loukkaantumiseen.

25.5 Sähkötyökalun käyttö ja käsittely

- Älä ylikuormita sähkötyökalua. Käytä työskentelyyn työtehtävääsi tarkoitettua sähkötyökalua.** Työtehtävään sopivan sähkötyökalun avulla pystyt työskentelemään tehokkaasti ja turvallisesti myös laitteelle määritellyllä tehoalueella.
- Älä käytä sähkötyökalua, jonka kytkin on viallinen.** Sähkötyökalu on vaarallinen, mikäli sitä ei voi enää kytkeä päälle tai pois päältä virtakytkimen avulla. Tällainen työkalu on korjattava.
- Irrota pistoke pistorasiasta ja/tai poista irrotettava akku laitteesta, ennen kuin aloitat laitteen säätämisen tai varusteosien vaihtamisen ja ennen kuin lasket työkalun säilytyspaikkaan.** Nämä varotoimet ehkäisevät sähkötyökalun käynnistymisen vahingossa.
- Säilytä sähkötyökalut lasten ulottumattomissa silloin, kun työkaluja ei käytetä. Älä anna kenenkään henkilön käyttää sähkötyökalua, jos he eivät ole perehtyneet laitteen käyttöön tai eivät ole lukeneet näitä ohjeita.** Sähkötyökalut ovat kokemattomien henkilöiden käsissä vaarallisia.
- Hoida sähkötyökaluja ja vaihdettavia varusteita huolellisesti. Tarkasta, toimivatko liikkuvat osat moitteettomasti ja takertelematta.** Tarkasta niin ikään, onko sähkötyökalussa osia, jotka ovat rikkoutuneet tai vaurioituneet siinä määrin, että tämä haittaa työkalun toimintaa. Korjauta vaurioituneet osat ennen sähkötyökalun käyttöä. Monien onnettomuuksien syynä on sähkötyökalujen puutteellinen huoltaminen.
- Huolehdi leikkuuterien terävyydestä ja puh-taudesta.** Huolellisesti hoidetut, teräväreunaiset leikkuuterät liikkuvat huonosti hoidettuja ja tylsiä teriä paremmin leikkavassa aineksessa. Myös terän kulkua on tällöin helpompi ohjata.
- Käytä sähkötyökalua, lisätyökalua, vaihdettavia työkaluja jne. näiden ohjeiden mukaisesti. Ota tällöin huomioon myös työskentelyolosuhteiden ja suoritettavan työtehtävän asetamat vaatimukset.** Sähkötyökalujen käyttö muuhun kuin niille määritellyyn tarkoitukseen voi johtaa vaaratilanteisiin.

- Huolehdi, että kahvat ja tartuntapinnat ovat kuivia, puhtaita, öljyttömiä ja rasvattomia.** Sähkötyökalua ei voi käyttää ja hallita turvallisesti odottamattomissa tilanteissa, mikäli kahvat ja tartuntapinnat ovat liukkaita.

25.6 Huolto

- Jätä sähkötyökalun korjaaminen vain tehtävään pätevän erikoishenkilöstön tehtäväksi. Huolehdi myös siitä, että korjaamiseen käytetään ainoastaan alkuperäisvaraosia.** Tämä varmistaa sähkötyökalun turvallisuuden säilymisen ennallaan.

25.7 Turvallisuusohjeet ruohotrimmereitä ja reunaleikkureita varten

- Älä käytä konetta huonolla säällä, etenkin ukkosen aikana.** Tämä vähentää salamamiskun vaaraa.
- Tarkasta työalue huolellisesti villieläinten varalta.** Käynnissä oleva kone voi vahingoittaa villieläimiä.
- Tutki työskentelyalue perusteellisesti ja poista kaikki kivet, tikut, johdot, luut ja muut vierasesineet.** Sinkoutuvat osat voivat aiheuttaa loukkaantumisia.
- Tarkista aina ennen koneiden käyttöä, etteivät terä ja leikkuuyksikkö ole vaurioituneet.** Vaurioituneet osat lisäävät loukkaantumisriskiä.
- Tarkista virtajohto ja mahdolliset jatkojohdot ennen käyttöä vaurioiden tai vanhentumisen merkkien varalta. Jos virtajohto vaurioituu tai kuluu käytön aikana, sammuta kone ja äläkä koske kaapeliin ennen kuin olet irrotanut verkkopistokkeen.** Vahingoittunut virtajohto tai jatkojohto voi aiheuttaa sähköiskun, tulipalon ja/tai vakavan loukkaantumisen.
- Jätä suojukset paikoilleen. Suojuksien tulee olla toimivia ja oikein kiinnitettyjä.** Löysä, vaurioitunut tai väärin toimiva suojus voi aiheuttaa loukkaantumisen.
- Pidä ilman sisääntuloaukot puhtaina roskista.** Tukkeutuneet ilmanottoaukot ja roskat voivat johtaa ylikuumentumiseen tai tulipalovaaraan.
- Käytä suojalaseja ja kuulosuojainta.** Asianmukaiset henkilökohtaiset suojavarusteet vähentävät loukkaantumisia.
- Käytä aina konetta käyttäessäsi liukastumista ehkäiseviä suojakenkiä. Älä koskaan työskentele paljain jaloin tai avoimet sandaa-**

- lit jaloissa.** Tämä vähentää jalkojen loukkaantumiseriskiä, jos ne joutuvat kosketuksiin pyörivän leikkuuelementin kanssa.
- j) **Kun käytät konetta, käytä aina käyttäjän jalokkoja peittäviä vaatteita, kuten housuja.** Kosketus pyörivään leikkuuterään tai leikkuusiimaan voi aiheuttaa loukkaantumisen.
- k) **Pidä sivulliset loitolla koneen käytön aikana.** Sinkoutuvat osat voivat aiheuttaa vakavia vammoja.
- l) **Älä käytä konetta vyötärönkorkeuden yläpuolella.** Tämä auttaa välttämään vahingossa tapahtuvan kosketuksen leikkaus-elementtiin ja mahdollistaa koneen paremman hallinnan odottamattomissa tilanteissa.
- m) **Älä käytä konetta märällä nurmikolla.** Kävele työskennellessäsi, älä koskaan juokse. Tämä vähentää liukastumis- ja kaatumiseriskiä, mikä voi johtaa loukkaantumiseen.
- n) **Älä käytä konetta liiallisen jyrkissä rinteissä.** Tämä vähentää hallinnan menettämisen, liukastumisen ja kaatumisen vaaraa, mikä voi johtaa loukkaantumiseen.
- o) **Kun työskentelet rinteessä, varmista, että sinulla on tukeva jalansija; työskentele aina rinteeseen poikki, älä koskaan ylös tai alas, ja ole erittäin varovainen vaihtaessasi työskentelysuuntaa.** Tämä vähentää hallinnan menettämisen, liukastumisen ja kaatumisen vaaraa, mikä voi johtaa loukkaantumiseen.
- p) **Pidä kaikki virtakaapelit etäällä leikkausalueesta.** Virtakaapelit voivat olla piilossa pensasaidoissa tai pensaissa ja voivat vahingossa vahingoittua tai katketa leikkuusiimalla tai leikkuuelementillä.
- q) **Pidä kaikki kehonosat etäällä pyörivistä leikkuuelementeistä tai leikkuusiimoista. Älä poista mitään materiaalia koneesta ennen kuin se on irrotettu virtalähteestä.** Pyörivä leikkuuterä tai leikkuusiima voi aiheuttaa vakavia vammoja.
- r) **Kanna laitetta poiskytkettynä ja kaukana varalostasi.** Koneen asianmukainen käsittely vähentää todennäköisyyttä joutua vahingossa kosketuksiin pyörivän leikkuuelementin tai leikkuusiimojen kanssa.
- s) **Käytä vain valmistajan määrittelemiä varosaleikkuupäitä ja muovisia leikkuusiimoja ja -elementtejä.** Väärät varaosat voivat johtaa hallinnan menetykseen, rikkoutumiseen ja loukkaantumiseen.

- t) **Älä vaihda muovisiimoja tai -teriä metallilankoihin tai -teriin.** Muiden kuin suositeltujen leikkuuelementtien käyttö voi aiheuttaa loukkaantumisia.

Indholdsfortegnelse

1	Om denne brugsvejledning.....	94
2	Sikkerhedshenvisninger og arbejdsteknik.....	95
3	Anvendelse.....	99
4	Tilladte kombinationer af skæreværktøj, beskyttelse, greb, bæresele.....	100
5	Montering af skaffet.....	101
6	Montering af specialhåndgreb.....	101
7	Montering af beskyttelsesanordninger....	101
8	Montering af skæreværktøj.....	102
9	Montering af støttehjul.....	103
10	Ombygning af redskabet til kantklipper... ..	103
11	Elektrisk tilslutning af maskinen.....	104
12	Anlægning af bæresele.....	104
13	Start af redskabet.....	105
14	Stop af maskinen.....	105
15	Overbelastnings-beskyttelse.....	105
16	Opbevaring af redskabet.....	105
17	Efterse græshovedet.....	105
18	Henvisninger til vedligeholdelse og pasning	106
19	Minimering af slitage og undgåelse af skader.....	107
20	Vigtige komponenter.....	107
21	Tekniske data.....	108
22	Reparationsvejledning.....	108
23	Bortskaffelse.....	109
24	EU-overensstemmelseserklæring.....	109
25	Generelle advarsels henvisninger for el-værktøjer.....	109

1 Om denne brugsvejledning

1.1 Billedsymbole

Alle billedsymbole, der er anbragt på maskinen, er forklaret i denne betjeningsvejledning.

1.2 Angivelse af tekstafsnit



ADVARSEL

Advarsel om risiko for personulykker og tilskadekomst, samt tungtvejende tingskader.

BEMÆRK

Advarsel om risiko for beskadigelse af redskab eller enkeltkomponenter.

1.3 Teknisk videreudvikling

STIHL arbejder løbende med videreudvikling af alle maskiner og redskaber; vi må derfor forbeholde os ret til ændringer i leveringsomgang, form, teknik og udstyr.

Der kan således ikke gøres krav gældende ud fra angivelser og illustrationer i denne betjeningsvejledning.

2 Sikkerhedshenvisninger og arbejdsteknik



Der er behov for særlige sikkerhedsforanstaltninger ved arbejde med dette redskab, da der arbejdes med skæreværktøjer med et højt omdrejningstal og med elektrisk strøm.



Læs hele brugsvejledningen grundigt igennem, før redskabet tages i brug første gang, og opbevar den sikkert til senere brug. Det kan være livsfarligt ikke at overholde brugsvejledningen.

Nationale sikkerhedsforskrifter, f.eks. fra arbejdstilsynet, arbejdsbeskyttelsesmyndigheder og andre skal overholdes.

Første gang, der arbejdes med redskabet: Få sælgeren eller en anden fagkyndig til at vise dig, hvordan du håndterer det sikkert – eller deltag i et fagligt kursus.

Mindreårige må ikke arbejde med redskabet – bortset fra unge over 16 år, som bliver uddannet under opsyn.

Børn, dyr og tilskuere skal holdes på afstand.

Hvis redskabet ikke er i brug, skal det anbringes, så ingen kan komme til skade. Redskabet skal sikres, så uvedkommende ikke har adgang til det, træk netstikket ud.

Brugeren er ansvarlig for ulykker eller farer, som andre personer eller deres ejendom måtte blive udsat for.

Redskabet må kun udleveres eller udlejes til personer, som er fortrolige med denne model og dens betjening – og brugsvejledningen skal altid medfølge.

Personer, som på grund af begrænsede fysiske, sensoriske eller mentale evner ikke er i stand til at betjene redskabet sikkert, må kun arbejde med det under opsyn af eller efter anvisning fra en ansvarlig person.

Brugen af støjemitterende redskaber kan være begrænset af nationale eller lokale forskrifter.

Kontrollér redskabet med henblik på forskriftsmæssig tilstand, inden arbejdet påbegyndes. Vær særligt opmærksom på tilslutningsledning, netstik og sikkerhedsanordninger.

Brug ikke tilslutningsledningen til at trække eller transportere redskabet.

Træk netstikket ud før alle arbejder på redskabet, f.eks. rengøring, vedligeholdelse, udskiftning af dele!

Redskabets beskyttelse kan ikke beskytte brugeren mod alle genstande (sten, glas, ståltråd osv.), som slynges væk af skæreværktøjet. Disse genstande kan prelle af på andre ting og derefter ramme brugeren.

Der må ikke anvendes højtryksrensere til rengøring af redskabet. Den hårde vandstråle kan beskadige redskabets dele.

Sprøjt ikke vand på redskabet.

2.1 Legemlig egnethed

Enhver, der arbejder med redskabet, skal være udhvilet, rask og i god tilstand.

Hvis man af helbredsmæssige grunde ikke må anstrenge sig, skal man spørge sin læge, om man kan eller må arbejde med redskabet.

Redskabet må ikke betjenes efter indtagelse af alkohol, medicin eller stoffer, som påvirker reaktionssevnen.

2.2 Tilbehør og reservedele

Monter kun de skæreværktøjer eller det tilbehør, som STIHL har godkendt til dette redskab, eller teknisk tilsvarende dele. Kontakt forhandleren, hvis du har spørgsmål vedrørende dette. Brug kun værktøj og tilbehør af høj kvalitet. Ellers kan der være fare for uheld eller skader på redskabet.

STIHL anbefaler at anvende originalt STIHL-værktøj og -tilbehør. Disse har egenskaber, der er optimalt tilpasset produktet og brugerens krav.

Foretag ikke ændringer på redskabet – det kan forringe sikkerheden. STIHL fraskriver sig ethvert ansvar for person- og materielle skader, der opstår som følge af brug af ikke-godkendt påbygningsmaskine.

2.3 Anvendelsesområder

Brug kun redskabet til græsslåning, kratrydning eller lignende – afhængigt af de monterede skæreværktøjer.

Brug af redskabet til andre formål er ikke tilladt og kan medføre ulykker eller skader på redskabet. Foretag ingen ændringer på redskabet – dette kan også medføre ulykker eller skader på redskabet.

2.4 Arbejdstøj og udstyr

Bær forskriftsmæssig beklædning og udstyr.



Beklædningen skal være formålstjenlig og må ikke hindre bevægelse. Bær tætsiddende tøj - overtræksdragt, ikke kittel.

Bær ikke tøj, som kan hænge fast i træer, krat eller i redskabets bevægelige dele. Bær ikke halstørklæde, slips eller smykker. Langt hår skal sættes op, så det befinder sig over skulderhøjde.

Brug solide sko med skridsikre såler.



ADVARSEL



For at reducere faren for øjenskader skal der bæres tætsiddende sikkerhedsbriller iht. standarden EN 166. Sørg for, at sikkerhedsbrillerne sidder korrekt.

Brug ansigtssværm, og sørg for, at det sidder rigtigt. Ansigtssværm er ikke tilstrækkelig for øjenbeskyttelse.

Brug "personligt" høreværn – f.eks. høreværns-kapsler.



Brug robuste arbejdshandsker af modstandsdygtigt materiale (f.eks. læder).

STIHL tilbyder et omfattende sortiment inden for personligt beskyttelsesudstyr.

2.5 Transport af redskabet

Sluk altid redskabet, og tag redskabets netstik ud.

Bær redskabet hængende i bæreremmen eller afbalanceret i skaffet eller specialhåndtaget.

I køretøjer: Sørg for at sikre redskabet mod at kunne vælte og blive beskadiget.

2.6 Før arbejdet

Kontrol af redskabet

Kontrollér redskabet med henblik driftssikkerhed – vær opmærksom på de pågældende afsnit i brugsvejledningen:

- Startspærre og kontakt skal gå let – kontakten skal gå tilbage til udgangspositionen, når den slippes
- kombinationen af skæreværktøj, beskyttelse, håndtag og bæresele skal være godkendt, og alle dele skal være korrekt monteret. Ingen metalskæreværktøjer – **fare for kvæstelser!**
- Kontrollér skæreværktøjer med henblik på korrekt montering, korrekt fastgørelse og fejlfri tilstand
- Kontrollér beskyttelsesanordningerne (f.eks. skærmen for skæreværktøjet) for beskadigelse og slid. Udskift beskadigede dele. Redskabet må ikke anvendes med beskadiget beskyttelse
- Hold håndtagene rene og tørre og fri for snavs, så redskabet kan føres sikkert
- Indstil håndtaget passende til din højde

Redskabet må kun anvendes i driftssikker tilstand – **fare for ulykker!**

Redskabet må kun tages i brug, hvis alle komponenter er ubeskadigede og fastmonterede.

Foretag ikke ændringer på betjenings- og sikkerhedsanordningerne

Skæreværktøjet må ikke røre ved genstande eller jorden, når redskabet startes.

Undgå kontakt med skæreværktøjet – **fare for kvæstelser!**



Skæreværktøjet kører videre i kort tid, når redskabet slukkes – **efterløbs-effekt!**

Elektrisk tilslutning

Reducér risikoen for elektrisk stød:

- Redskabets spænding og frekvens (se typeskiltet) skal svare til strømnets spænding og frekvens

- Kontrollér tilslutningsledningen, netstikket og forlængerledningen for skader. Der må ikke anvendes beskadigede ledninger, koblinger og stik eller tilslutningsledninger, som ikke overholder forskrifterne
- den elektriske tilslutning må kun foretages i en forskriftsmæssigt installeret stikkontakt
- Isoleringen på tilslutnings- og forlængerledningen, stikket og koblingen skal være fejlfri
- Netstik, tilslutnings- og forlængerledning samt elektriske stikforbindelser må aldrig berøres med våde hænder
- anvendte forlængerledninger skal stemme overens med forskrifterne til det pågældende brug

Før tilslutnings- og forlængerledningen korrekt:

- Vær opmærksom på de enkelte ledningers mindste tværsnit – se "Elektrisk tilslutning af redskabet"
- Tilslutningsledningen skal føres og mærkes på en sådan måde, at den ikke bliver beskadiget, og at ingen personer kan komme til skade – **fare for at snuble!**
- Det kan være farligt at bruge uegnede forlængerledninger. Brug kun forlængerledninger, som er godkendt til udendørs brug og mærket tilsvarende samt har et tilstrækkeligt ledningstværsnit
- Forlængerledningens stik og kobling skal være vandtætte og må ikke ligge i vand
- undgå, at ledningen skurer mod kanter, spidse eller skarpe genstande
- sørg for, at ledningen ikke bliver klemt i dørsprækker eller vinduer
- hvis ledningerne er snoet, så træk netstikket ud, og ret ledningerne ud
- Berøring med det roterende skæreværktøj skal ubetinget undgås
- Rul altid kabeltromlerne helt ud for at undgå brandfare på grund af overophedning

2.7 Fastholdelse og føring af redskabet

Hold altid redskabet **med begge hænder** på håndtagene i **et fast greb**. Sørg altid for at stå fast og sikkert.

Før altid redskabet til højre for kroppen.

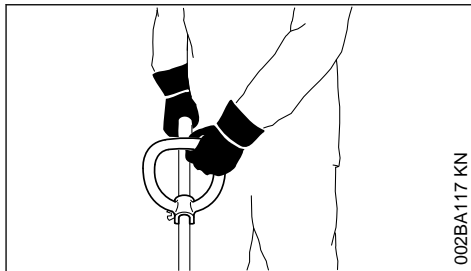

Venstre hånd på specialhåndtaget, højre hånd på betjeningshåndtaget – også for venstrehåndede.

2.8 Under arbejdet



Ved beskadigelse af tilslutningsledningen skal netstikket straks tages ud – **livsfare på grund af elektrisk stød!**

Pas på ikke at beskadige tilslutningsledningen ved at køre den over, klemme den sammen, rive i den osv.

Træk ikke netstikket ud af stikkontakten ved at trække i tilslutningsledningen, tag altid fat i netstikket.

Tag kun fat i netstikket og tilslutningsledningen med tørre hænder.

Sprøjt aldrig vand på redskabet – **fare for kortslutning!**



Brug ikke redskabet i regnvejr og heller ikke i våde eller meget fugtige omgivelser – drivmotoren er ikke vandtæt – **fare for elektrisk stød og kortslutning!**

Lad ikke redskabet stå ude i regnvejr.

Ved truende fare eller i nødstilfælde skal der straks slukkes for redskabet – frigiv kontakt og startspærre.

Redskabet må kun betjenes af én person – ingen andre må opholde sig inden for arbejdsområdet.



Der må ikke opholde sig andre personer inden for en afstand af 15 m fra anvendelsesstedet på grund af udslyngede genstande. Denne afstand

skal også overholdes i forhold til genstande (biler, vinduesruder) – **fare for materielle skader!** Farer kan heller ikke udelukkes på en afstand over 15 m.



Kontrollér terrænet: Faste genstande – sten, metaldele og lignende kan blive slynget ud – også over 15 m – **fare for kvæstelser!** og kan beskadige skæreværktøjet og ting (f.eks. parkerede biler, vinduer) (materielle skader).



Arbejd aldrig med redskabet og skæreværktøjet uden egnet beskyttelse – pga. udslyngede genstande **fare for kvæstelser!**

Brug ikke redskabet til slåning af vådt græs.

Udvis forsigtighed på skråninger, på ujævnt terræn, osv. – **fare for at glide!**

Tilslutningsledningen skal altid føres efter redskabet – gå ikke baglæns – **fare for at snuble!**

Vær opmærksom på: træstubbe og rødder – **Fare for at snuble!**

Arbejd kun på jorden, aldrig på ustabile steder, aldrig på en stige eller en løfteplatform.

Når man har høreværn på er ekstra årvågenhed og omtanke påkrævet, da opfattelsen af farlige situationer via lyd (skrig, signallyde etc.) er indskrænket.

Sørg for rettidige arbejds pauser for at forebygge træthed og udmattelse – **Fare for ulykker!**

Arbejd roligt og med omtanke – og kun ved gode lys- og synsforhold. Arbejd påpasseligt, vær ikke til fare for andre.

Vær især forsigtig ved arbejdede i uoverskuelige, tæt tilvoksede områder.

Ved klipping i højt krat, under buske og hække: Her skal arbejdsøjeblikket med skæreværktøjet være mindst 15 cm – udsæt ikke dyr for fare.

Skæreværktøjet skal kontrolleres regelmæssigt med korte intervaller og straks ved mærkbare ændringer:

- Sluk redskabet, hold sikkert fast i det, pres skæreværktøjet ned mod jorden for at bremse det, og træk netstikket ud
- Kontrollér tilstanden, og om det sidder korrekt fast, vær opmærksom på revner
- beskadiget skæreværktøj skal omgående udskiftes, også selvom der kun er meget små revner

- Rens skæreværktøjholderen regelmæssigt for græs og ukrudt - tilstopninger på skæreværktøjet eller beskyttelsen skal fjernes

Hvis skæreværktøjet skal udskiftes, slukkes redskabet og netstikket tages ud. Der er **fare for kvæstelser**, hvis motoren starter utilsigtet!

Beskadigede eller revnede skæreværktøjer må ikke anvendes eller repareres – f.eks. ved svejsning eller tilretning – da det ændrer formen (ubalance).

Partikler eller brudstykker kan løsne sig og ramme betjeningspersonen eller andre personer – **alvorlige kvæstelser!**

Når et roterende metalskæreværktøj rammer en sten eller en anden hård genstand, kan der dannes gnister, der under visse omstændigheder kan antænde letantændelige stoffer. Også tørre planter og krat er letantændelige, især under varme og tørre vejrforhold. Hvis der er brandfare, må metalskæreværktøjet ikke anvendes i nærheden af letantændelige stoffer, tørre planter eller krat. Spørg altid den ansvarlige skovmyndighed, om der er brandfare.

Brug kun beskyttelsen med forskriftsmæssigt monteret kniv, så trimmertråden begrænses til den tilladte længde.

Undgå at komme i berøring med kniven – **fare for kvæstelser!**

Ved manuel efterjustering af trimmertråden skal redskabet altid afbrydes, og netstikket trækkes ud – **fare for kvæstelser!**

Forkert brug med for lange trimmertråde til trimmerhovedet reducerer motorens arbejdsomdrejningstal. Det resulterer i overophedning og beskadigelse af motoren.

Brug aldrig metaltråd i stedet for trimmertråd – **fare for kvæstelser!**

Hvis redskabet er blevet udsat for utilsigtede belastninger (f.eks. voldsomme slag, eller hvis det er faldet ned), skal man ubetinget sikre sig, at det er i driftssikker stand, inden brugen fortsættes – se også afsnittet "Før arbejdet". Kontrollér især sikkerhedsanordningernes funktionsdygtighed. Redskaber, der ikke længere er driftssikre, må under ingen omstændigheder benyttes. Kontakt forhandleren, hvis du er i tvivl.

Før man forlader redskabet, skal det slukkes, og netstikket tages ud.

2.9 Vibrationer

Længerevarende brug af maskinen kan medføre vibrationsbetinget nedsat blodomløb i hænderne ("døde hvide fingre").

Der kan ikke fastsættes en generel gyldig brugsperiode, da det afhænger af påvirkning fra flere faktorer.

Brugsperioden forlænges med:

- beskyttelse af hænderne (varme handsker)
- pauser

Brugsperioden forkortes ved:

- særlige, personlige anlæg for dårligt blodomløb (kendetegn: ofte kolde fingre, kriblen)
- lave udetemperaturer
- grebekraftens styrke (kraftigt greb hindrer blodomløbet)

Ved regelmæssig, længerevarende brug af redskabet og ved gentagen forekomst af tilsvarende tegn (f.eks. kriblen i fingrene) anbefales en lægeundersøgelse.

2.10 Vedligeholdelse og reparation

Før alt arbejde på apparatet skal det altid slukkes, og netstikket skal trækkes ud. Hvis motoren går uønsket i gang – **Fare for tilskadekomst!**

Vedligehold motoren regelmæssigt. Udfør kun vedligeholdelsesarbejde og reparationer, som er beskrevet i betjeningsvejledningen. Alt andet arbejde skal udføres af en forhandler.

STIHL anbefaler, at alt vedligeholdelsesarbejde og reparationer kun udføres af STIHL forhandler. STIHL forhandlerne bliver regelmæssigt tilbudt skoling og at får stillet tekniske informationer til rådighed.

Anvend kun førsteklasses reservedele. Ellers kan der opstå fare for uheld eller skader på redskabet. Hvis du har spørgsmål, så henvend dig til en forhandler.

STIHL anbefaler, at der anvendes originale STIHL reservedele. Disse er på grund af deres egenskaber optimalt tilpasset maskinen og brugerens behov.

Foretag ikke ændringer ved maskinen – det kan reducere sikkerheden – **Fare for ulykker!**

Kontroller regelmæssigt tilslutningsledning og netstik for isolering og ældning (skørhed).

Elektriske komponenter som f. eks. tilslutningsledningen må kun repareres eller udskiftes af en elektriker.

Plastdele rengøres med en klud. Skrappe rengøringsmidler kan beskadige platen.

Sprøjt ikke vand på apparatet.

Kontroller, at fastgørelsesskruer på beskyttelsesanordninger og skæreværktøj sidder fast, og spænd dem efter behov.

Rengør køleluftspalterne på motorhuset efter behov.

Opbevar apparatet sikkert i et tørt rum.

3 Anvendelse

3.1 Slåning

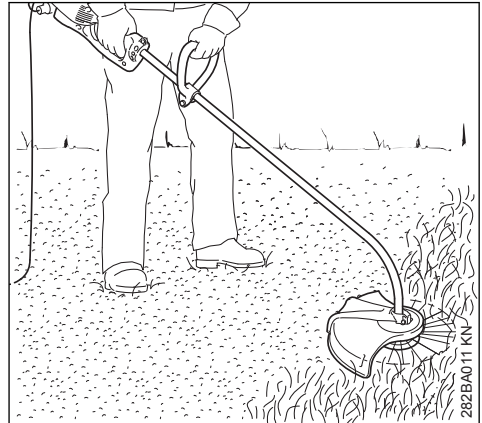

- ▶ Hold fast i maskinen med begge hænder – højre hånd på betjeningsgrebet – venstre hånd på specialhåndgrebet
- ▶ stå rankt – hold redskabet afslappet, og før det altid højrevendt i forhold til kroppen
- ▶ Bevæg maskinen regelmæssigt frem og tilbage – snorenes afstand til græsplænen bestemmer skærehøjden
- ▶ Undgå berøring af hegn, mure, sten, osv. – det medfører øget slitage

3.1.1 Slåning med støttehjul

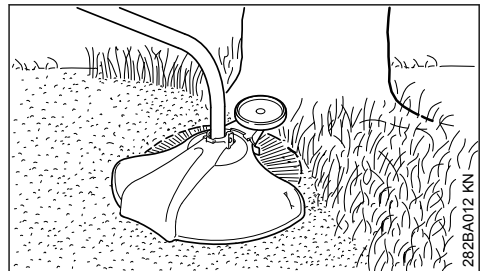

Det er ret let at montere et støttehjul på maskinen (se "Montering af støttehjul").

- Støtthjulet begrænser snorenes arbejdsområde
- beskytter ved klipning mod beskadigelse pga. roterende snor (f. eks. bark)

3.2 Skæring af kanter

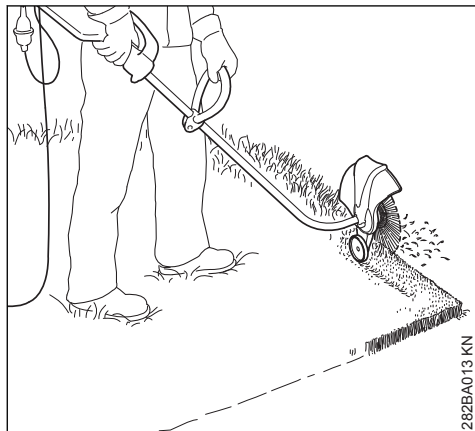

Det er ret let at ombygge maskinen til kantskærer (se "Ombygning af maskinen til kantskærer").

- Brug maskinen som vist på billedet
- Før snorene langs med græskanten – hold derved maskinen i korrekt afstand til jorden eller brug støtthjulet (se "Montering af støtthjul")

3.3 Bortskaffelse

Smid ikke det afklippede materiale bort sammen med husholdningsaffald, det kan komposteres.

4 Tilladte kombinationer af skæreværktøj, beskyttelse, greb, bæresele

Skæreværktøj

Beskyttelse

Håndtag

Bæresele

1 	2 	3 	4
-------	-------	-------	-------

4.1 Godkendte kombinationer

Vælg den rigtige kombination i tabellen afhængigt af skæreværktøjet!



Af sikkerhedsmæssige årsager er andre kombinationer ikke tilladt – **fare for ulykker!**

På motortrimmere med buet skaft og specialhåndtag må der kun anvendes **trimmerhoveder (1)**.

4.2 Skæreværktøjer

4.2.1 Trimmerhoveder

- 1 STIHL AutoCut C 6-2

4.3 Beskyttelse

- 2 Beskyttelse med knive til trimmerhoveder

4.4 Håndtag

- 3 Specialhåndtag

4.5 Bæresele

- 4 Enkelt-skuldersELE kan bruges

5 Montering af skaftet

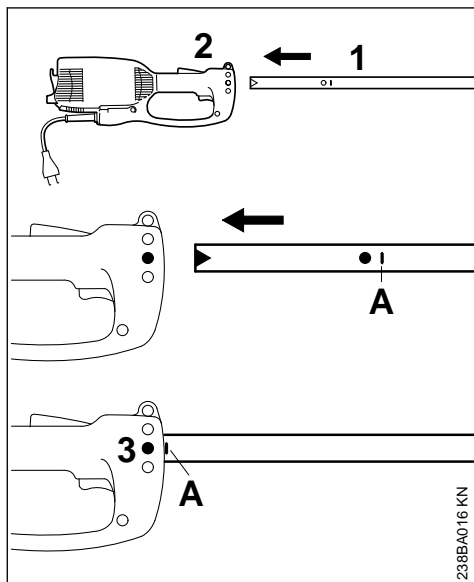

238BA016 KN

- ▶ Træk beskyttelseskappen af skaftet
- ▶ Skub skaftet (1) ind i motorhuset (2) til markeringen **A**, hertil drejes skaftet lidt frem og tilbage
- ▶ Stram skruen (3) i huset til

6 Montering af specialhåndgreb

6.1 Montering af specialhåndgrebet

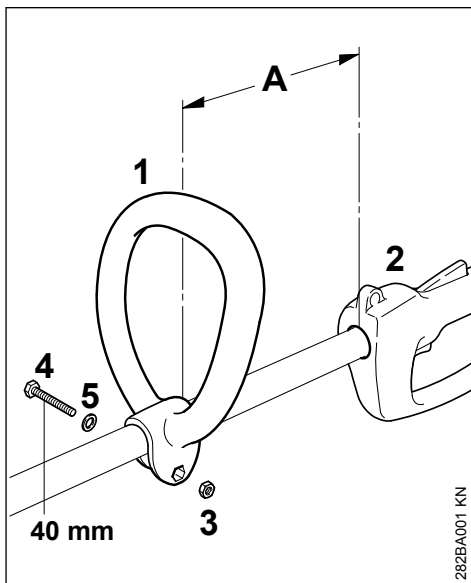

282BA001 KN

- ▶ Sæt specialhåndgrebet (1) i en afstand (A) på 30 cm foran betjeningsgrebet (2) på skaftet
- ▶ Læg sekskantmøtrikken (3) i specialhåndgrebet (1)
- ▶ Tryk enderne sammen og sæt skruen (4) M6x40 med skiven (5) i fra den modsatte side og spænd den fast

6.2 Placer specialhåndgrebet i den gunstigste position

- ▶ Løsn skruen (4)
- ▶ Specialhåndgrebet (1) kan forskydes på skaftet efter ønske – spænd skruen (4) fast igen

7 Montering af beskyttelsesanordninger

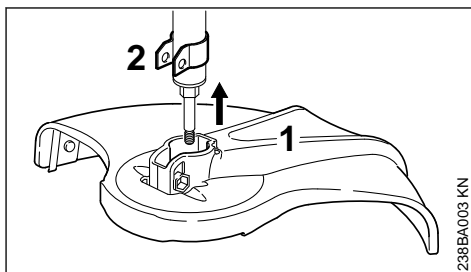

238BA003 KN

- ▶ Sæt beskyttelseskærmen (1) på holderen (2) til anslag

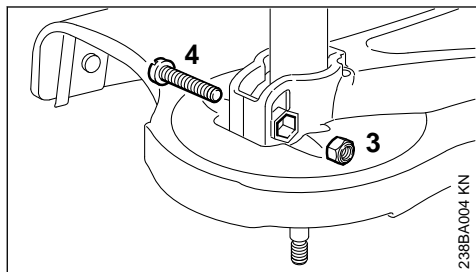

- ▶ Sæt låsemøtrikken (3) i den indvendige sekskant på beskyttelseskærmen
- ▶ Hullerne skal være ud for hinanden
- ▶ Skru skruen (4) M6x30 i, og stram den til.

8 Montering af skæreværktøj

8.1 Læg motorredskabet fra dig

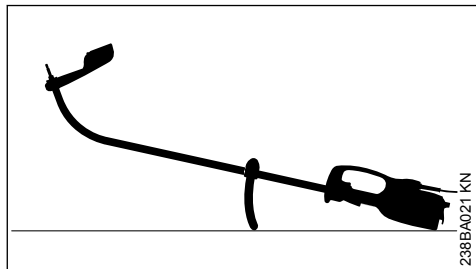

- ▶ Stop motorredskabet
- ▶ Anbring motorredskabet således, at specialhåndtaget vender nedad og akslen vender opad

8.2 Montering af trimmerhoved med gevindtilslutning

Sørg for at gemme bilagsbladet til trimmerhovedet!

8.2.1 STIHL AutoCut C 5-2

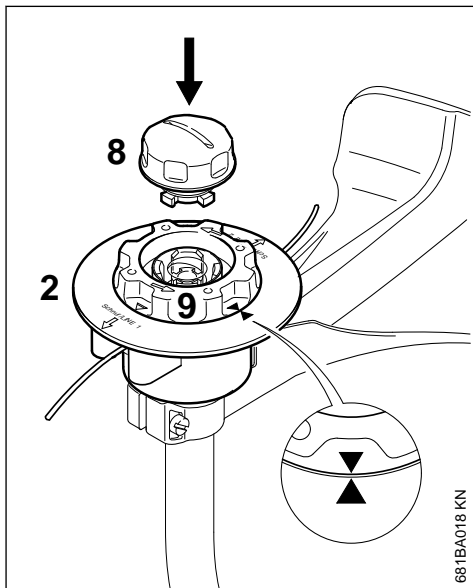

- ▶ Skub overdelen (2) på akslen som ved trimmerhoved AutoCut 5-2
- ▶ Drej kun spolen (9) så langt med uret, at de to pile peger mod hinanden – dermed sikres spolen
- ▶ Sæt kappen (8) i spolen, tryk den på indtil anslag, og drej samtidig med uret
- ▶ Drej kappen, indtil den ligger imod, og spænd den med hånden

8.2.2 STIHL AutoCut C 6-2

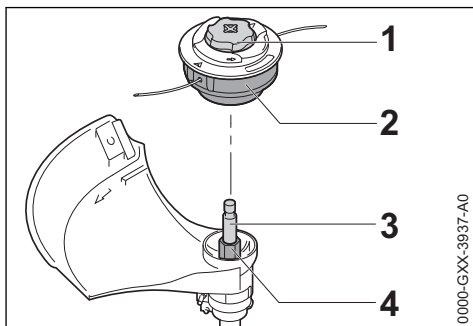

- ▶ Skub trimmerhovedet (2) på akslen (3), derved skal den indvendige sekskant på trimmerhovedet (2) sættes på sekskanten (4)
- ▶ Hold trimmerhovedet (2) fast med hånden.
- ▶ Drej kappen (1) med uret, og hold den fast med hånden.

8.3 Afmontering af trimmerhoved

- ▶ Hold fast i spolehuset
- ▶ Drej kappen mod uret

9 Montering af støttehjul

Støtتهجulet er i leveringsomfanget eller fås som specialtilbehør.

Støtتهجulet fastlægger snorens arbejdsområde.

- Beskytter ved trimning mod beskadigelser som følge af den roterende snor (f. eks. bark)
- Fastlægger afstanden til jorden ved vertikal-kantskæring.

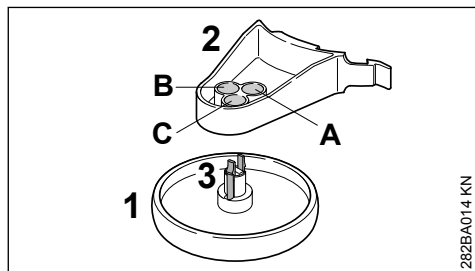

Støtتهجulet (1) kan fastgøres i tre forskellige positioner (A, B eller C) på holderen (2). Således kan snorens afstand til stedet der skal bearbejdes varieres.

- A** Snorens arbejdsområde går ud over støttehjulets udvendige diameter – f. eks. til kantskæring
- B** Snorens arbejdsområde går til støttehjulets udvendige diameter
- C** Snorens arbejdsområde går ikke til støttehjulets udvendige diameter – f. eks. til trimning omkring træer

9.1 Fastgør støttehjulet på holderen

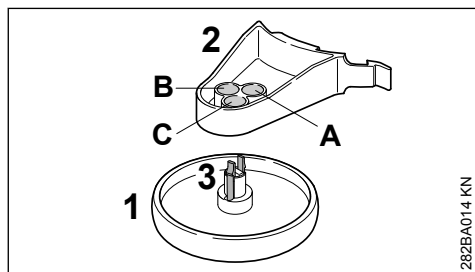

- ▶ Sæt støttehjulet (1) i den ønskede position på holderen (2), til hagerne (3) går i hak

Støtتهجulet (1) kan løsnes fra holderen (2) igen ved at trykke hagerne (3) sammen.

9.2 Montering af støttehjulet på beskyttelsesskærmen

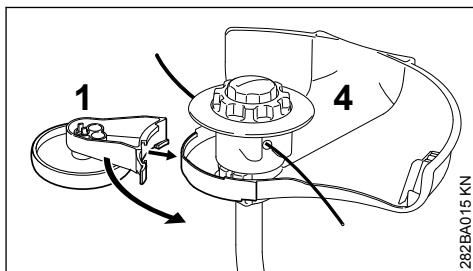

- ▶ Skub støttehjulet (1) med holderen på beskyttelsesskærmen (4)

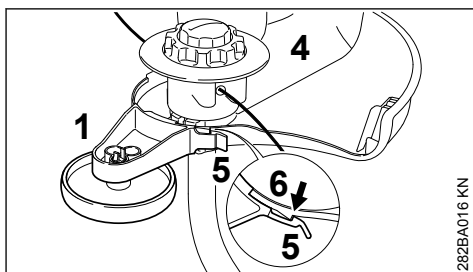

- ▶ Fastgør støttehjulet (1) med lasken (5) på beskyttelsesskærmens (4) hager (6)

Støtتهجulet (1) kan løsnes fra hagerne (6) ved at løfte lasken (5) let og trækkes af beskyttelsesskærmen (4).

10 Ombygning af redskabet til kantklipper

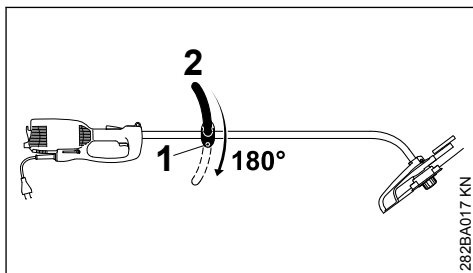

- ▶ Løsn skruen (1)
- ▶ Drej specialhåndgrebet (2) 180°
- ▶ Stram skruen (1) til

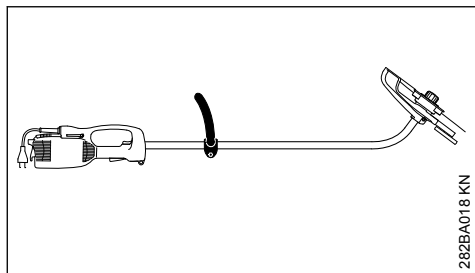

Ved at dreje maskinen 180° er den klar til brug som kantskærer (se "Brug").

11 Elektrisk tilslutning af maskinen

Maskinens spænding og frekvens (se typeskiltet) skal svare til nettilslutningens spænding og frekvens.

Den mindste sikring af nettilslutningen skal være udført iht. anvisningen i Tekniske Data – se "Tekniske data".

Maskinen skal tilsluttes strømforsyningen via en fejlstrømsbeskyttelseskontakt, som afbryder strømtilførslen, når differensstrømmen til jord overstiger 30 mA.

Nettilslutningen skal være i overensstemmelse med IEC 60364 samt de nationale forskrifter.

11.1 Forlængerledning

Forlængerledningen skal mindst have de samme egenskaber som tilslutningsledningen på redskabet. Vær opmærksom på konstruktionskendetegnet (typebeskrivelse) på tilslutningsledningen.

Lederne i ledningen skal, alt efter netspænding og ledningslængde, have det angivne mindstetværsnit.

Ledningslængde

220 V – 240 V:
op til 20 m
20 m til 50 m

100 V – 127 V:
op til 10 m
10 m til 30 m

Mindste tværsnit

1,5 mm²
2,5 mm²

AWG 14 / 2,0 mm²
AWG 12 / 3,5 mm²

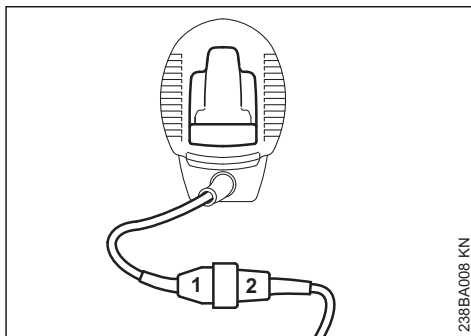

- ▶ Sæt netstikket (1) i forlængerledningens stik-kontakt (2)

11.2 Trækafastning

Trækafastningen beskytter tilslutningsledningen mod skader.

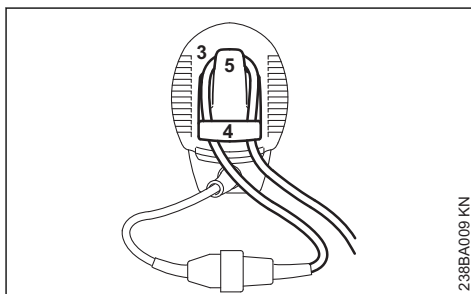

- ▶ lav en løkke med forlængerledningen (3)
- ▶ Før løkken (3) gennem åbningen (4)
- ▶ Før løkken (3) over krogen (5) og fastgør den
- ▶ Sæt forlængerledningens netstik i en forskriftsmæssigt installeret stikdåse

12 Anlægning af bæresele

En bæresele fås som specialtilbehør.

Bær selen over venstre skulder, og indstil længden, så karabinkrogen sidder ved højre hofte.

Krogens åbne side skal vende væk fra kroppen. Fastgør karabinkrogen på bæreseken (se "Vigtige komponenter").

13 Start af redskabet

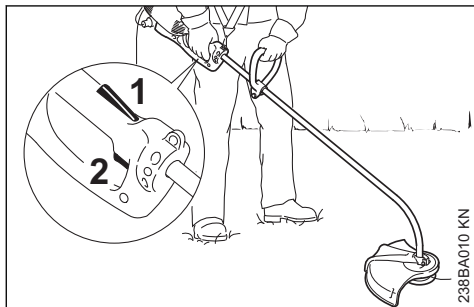

- ▶ stå sikkert og stabilt
- ▶ Hold fast i maskinen med begge hænder – højre hånd på betjeningsgrebet – venstre hånd på specialhåndgrebet
- ▶ stå rankt – hold redskabet afslappet, og før det altid højrevendt i forhold til kroppen
- ▶ Skæreværktøjet må ikke berøre nogen genstande eller jorden
- ▶ Tilkoblingsspærren (1) trykkes helt ind og fastholdes
- ▶ Tryk på kontakten (2)

14 Stop af maskinen

- ▶ Slip kontakten og tilkoblingsspærren

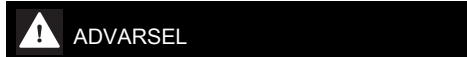

Når kontakten og tilkoblingsspærren slippes, roterer skæreværktøjet endnu i kort tid – **Efterløbseffekt!**

Træk netstikket ud ved længere pauser.

Når maskinen ikke er i brug, skal den opbevares, så ingen kan komme til skade.

Maskinen skal sikres, så uvedkommende ikke har adgang til den.

15 Overbelastnings-beskyttelse

El-kratrydderne STIHL FSE 71 og FSE 81 er udstyret med en overbelastningssikring.

Overbelastningssikringen afbryder strømforsyningen ved mekanisk eller termisk overbelastning.

Når overbelastningssikringen har afbrudt strømforsyningen:

- ▶ vent cirka 3 minutter før der tilkobles igen

I dette tidsrum må redskabet ikke startes, da dette forlænger afkølingstiden væsentligt.

Når redskabet igen starter/kører:

- ▶ lad det køre i ca. 15 sekunder uden belastning
 - derved bliver motorens viklinger afkølede og en ny reaktion fra overbelastningssikringen væsentligt formindsket

16 Opbevaring af redskabet

Ved driftspauser på mere end ca. 30 dage

- ▶ Rengør redskabet grundigt, især køleluftslidsen
- ▶ Tag spoleindsatsen med trimmertråden ud, og hæng trådens ender i spoleindsatsens øskener; rens og kontrollér spoleindsatsen

Elasticiteten af trimmertråden og dermed dens levetid kan øges, hvis den opbevares i en beholder med vand.

- ▶ Opbevar redskabet på et tørt og sikkert sted. Beskyt redskabet mod uvedkommende brug (f.eks. af børn)

17 Efterse græshovedet

17.1 Læg motorredskabet fra dig

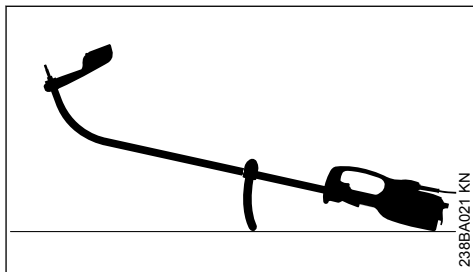

- ▶ Stop motorredskabet
- ▶ Anbring motorredskabet således, at specialhåndtaget vender nedad og akslen vender opad

17.2 Efterjustering af snor til trimmerhoved

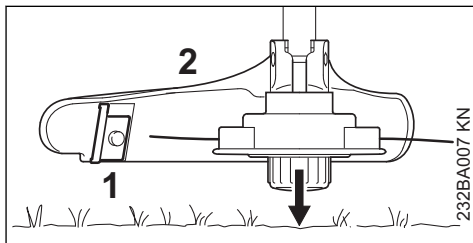

- ▶ hold det roterende trimmerhoved parallelt hen over den bevoksede flade – berør jorden let – der efterjusteres ca. 3 cm snor

- ▶ for lange snore til trimmerhovedet afkortes til optimal længde af kniven (1) på beskyttelseskærmen (2) – undgå derfor gentagne berøringer med jorden!

Snoren efterjusteres kun, når **begge** snore stadig er mindst **2,5 cm** lange!

Hvis snorene til trimmerhovedet er kortere end 2,5 cm:



ADVARSEL

Når snoren efterjusteres med hånden, skal motoren altid standses – ellers er der **fare for kvæstelser!**

- ▶ Vend redskabet om, og læg det sikkert ned
- ▶ Tryk kappen til anslag
- ▶ Træk snorene ud af spolen

Hvis der ikke er mere snor i spolen, skal snoren fornyes.

18 Henvisninger til vedligeholdelse og pasning

Angivelserne refererer til normale anvendelsesbetingelser. Ved sværere betingelser (store støvmængder etc.) og længere daglige arbejdstider skal de angivne intervaller afkortes tilsvarende.		Inden arbejdsstart	Efter arbejdsophør eller dagligt	Ugentligt	Månedligt	Ved fejl	Ved beskadigelse	Ved behov
Hele redskabet	Visuel kontrol (tilstand)	X						
	rensning		X					
Tilslutningsledning	kontrol	X						
	udskiftning hos forhandleren ¹⁾						X	
Kontakt, tilkoblingspærre	funktionskontrol	X						
	udskiftning hos forhandleren ¹⁾					X	X	
Køleluftspalter	rensning		X					
De tilgængelige skruer og møtrikker	efterspændes							X
Skæreværktøjer (græshoved)	visuel kontrol	X						
	udskiftning						X	
	Kontrol af fast sæde	X						
Sikkerhedsmærkat	udskiftning						X	

¹⁾ STIHL anbefaler STIHL forhandleren

17.3 Fornyelse af snor

Inden snoren til trimmerhovedet fornyes, skal trimmerhovedet altid først kontrolleres for slid.



ADVARSEL

Hvis der synlige tegn på kraftigt slid, skal hele trimmerhovedet udskiftes.

Snoren til trimmerhovedet benævnes efterfølgende kort som "snor".

Trimmerhovedet leveres sammen med en illustreret vejledning, som viser udskiftningen af snore. Vejledningen til trimmerhovedet skal derfor gemmes.

- ▶ Afmonter trimmerhovedet ved behov

19 Minimering af slitage og undgåelse af skader

Overholdelse af instruktionerne i denne betjeningsvejledning medvirker til undgåelse overdreven slitage og skader på redskabet.

Benyttelse, vedligeholdelse og opbevaring af redskabet skal følges omhyggeligt, som beskrevet i denne betjeningsvejledning.

Alle skader, som skyldes, at der ikke er taget hensyn til sikkerheds-, betjenings- og advarsels-henvisningerne, er brugerens eget ansvar. Dette gælder især for:

- udførelse af ændringer, som ikke er frigivet af STIHL
- anvendelse af værktøjer eller tilbehør, som ikke er tilladt, egnet eller som kvalitativt er dårligere til redskabet
- anvendelse af redskabet, som ikke svarer til den tilsigtede brug
- brug af redskabet i forbindelse med sports- eller væddeløbsbegivenheder
- følgeskader efter fortsat benyttelse af redskabet med defekte komponenter

19.1 Vedligeholdelsesarbejder

Alle anførte opgaver i kapitlet "Vedligeholdelse og service" skal udføres regelmæssigt. Hvis disse vedligeholdelsesopgaver ikke kan udføres af brugeren selv, skal de overlades til en faghandler.

STIHL anbefaler, at vedligeholdelsesarbejde og reparationer kun udføres af en STIHL-forhandler. STIHL-forhandlere bliver regelmæssigt tilbudt uddannelse og får stillet teknisk information til rådighed.

Hvis disse arbejdsopgaver forsømmes eller udføres ufagmæssigt, kan der opstå skader, som brugeren selv har ansvaret for. Herunder gælder bl.a.:

- Skader på elektromotoren som følge af ikke-rettidig eller utilstrækkelig udført vedligeholdelse (f.eks. utilstrækkelig rengøring af køleluftforsyningen)
- Skader på grund af forkert elektrisk tilslutning (spænding, ikke tilstrækkeligt dimensionerede tilslutningsledninger)
- Korrosions- og andre følgeskader på grund af ufagmæssig opbevaring
- Skader på redskabet, som skyldes anvendelse af kvalitativt underlødige reservedele

19.2 Sliddele

Nogle dele i motorredskabet udsættes også ved forskriftsmæssig brug for almindelig slitage og skal udskiftes rettidigt, alt efter brugs måde og -varighed. Dertil hører bl. a.:

- Skæreværktøj
- Beskyttelsesskærm
- Kulbørster

20 Vigtige komponenter

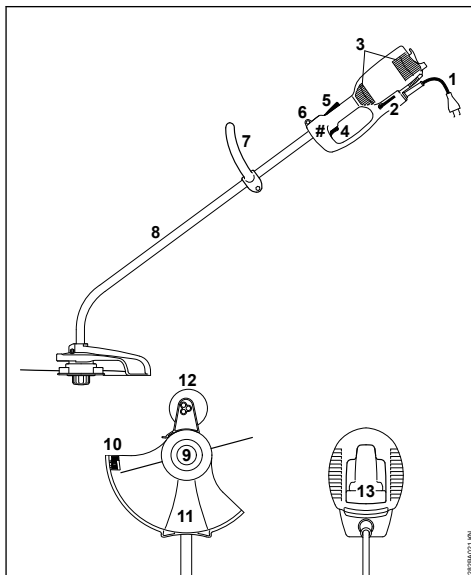

- 1 Tilslutningsledning
- 2 Vinkelskruetrækker
- 3 Køleluft, indsugningsåbninger
- 4 Kontakt
- 5 Tilkoblingsspærre
- 6 Bæresken
- 7 Specialhåndgreb
- 8 Skaft (beskyttelsessrør)
- 9 Græshoved
- 10 Afkortningskniv
- 11 Beskyttelse
- 12 Støtkehjul (i leveringsomfanget eller fås som specialtilbehør)
- 13 Trækafastning
- # Maskinnummer

21 Tekniske data

21.1 Motor

21.1.1 FSE 60

Mærkespænding:	230 V
Frekvens:	50 Hz
Nominel strømstyrke:	2,3 A
Effekt:	540 W
Nominelt omdrejningstal ved snorkreds-diameter 350 mm:	7400 1/min
Sikring:	min. 10 A
Beskyttelsesklasse:	II, <input type="checkbox"/>

21.1.2 FSE 71

Mærkespænding:	230 V ¹⁾
Frekvens:	50 Hz
Nominel strømstyrke:	2,3 A
Effekt:	540 W
Nominelt omdrejningstal ved snorkreds-diameter 350 mm:	7400 1/min
Sikring:	min. 10 A
Beskyttelsesklasse:	II, <input type="checkbox"/>

21.1.3 FSE 81

Mærkespænding:	230 V
Frekvens:	50 Hz
Nominel strømstyrke:	4,3 A
Effekt:	1000 W
Nominelt omdrejningstal ved snorkreds-diameter 350 mm:	7400 1/min
Sikring:	min. 10 A
Beskyttelsesklasse:	II, <input type="checkbox"/>

21.2 Længde

FSE 60:	1530 mm
FSE 71:	1530 mm
FSE 81:	1530 mm

21.3 Vægt

komplet med skæreværktøj og beskyttelse	
FSE 60:	3,9 kg
FSE 60 ²⁾ :	4,5 kg
FSE 71:	4,0 kg
FSE 71 ²⁾ :	4,6 kg
FSE 81:	4,7 kg
FSE 81 ²⁾ :	5,3 kg

21.4 Støj- og vibrationsværdier

For at bestemme støj- og vibrationsværdier anvendes driftstilstanden med det højeste nominelle omdrejningstal.

For yderligere oplysninger om opfyldelse af arbejdsgiverdirektivet for vibration 2002/44/EF, se

¹⁾ Udførelse til Australien: 240 V

²⁾ Udførelse med 10 m tilslutningsledning, når det er til Storbritannien

www.stihl.com/vib

21.4.1 Lydtryksniveau L_p iht. EN 62841-4-4

FSE 60:	83 dB(A)
FSE 71:	82 dB(A)
FSE 81:	83 dB(A)

21.4.2 Lydeffektniveau L_w iht. EN 62841-4-4

FSE 60:	94 dB(A)
FSE 71:	93 dB(A)
FSE 81:	93 dB(A)

21.4.3 Vibrationsværdi a_{hv} iht. EN 62841-4-4

Venstre håndtag Højre håndtag

FSE 60:	3,9 m/s ²	3,6 m/s ²
FSE 71:	3,3 m/s ²	2,9 m/s ²
FSE 81:	2,9 m/s ²	2,2 m/s ²

For lydtrykniveauet og lydeffektniveau er K-faktor i henhold til direktiv 2006/42/EG = 2,0 dB(A); for vibrationsværdien er K-faktor i henhold til direktiv 2006/42/EG = 2,0 m/s².

21.5 REACH

REACH betegner en EF-förordning til registrering, vurdering og godkendelse af kemikalier.

For information vedr. opfyldelse af REACH-förordning (EF) nr. 1907/2006 se

www.stihl.com/reach

22 Reparationsvejledning

Brugeren af dette apparat må kun udføre de vedligeholdelses- og servicearbejder, som er beskrevet i denne betjeningsvejledning. Mere omfattende reparationer må kun udføres af faghandleren.

STIHL anbefaler, at alt vedligeholdelsesarbejde og reparationer kun udføres af en STIHL-forhandler. STIHL-forhandlerne bliver regelmæssigt tilbudt skoling og at får stillet tekniske informationer til rådighed.

Ved reparationer må der kun anvendes reservedele, som STIHL har godkendt til dette redskab, eller teknisk tilsvarende dele. Anvend kun førsteklasses reservedele. Ellers kan der opstå fare for uheld eller skader på redskabet.

STIHL anbefaler, at der anvendes originale STIHL reservedele.

Originale STIHL reservedele kendes på STIHL reservedelsnummeret og skrifttypen **STIHL** samt ligeledes på STIHL reservedelsmærket  (på små dele kan dette mærke også stå alene).

23 Bortskaffelse

Der kan findes informationer om bortskaffelse hos de lokale myndigheder eller en STIHL-forhandler.

Ukorrekt bortskaffelse kan være sundhedsskadeligt og belaste miljøet.

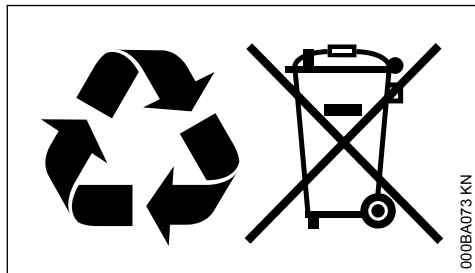

- ▶ STIHL-produkter inklusive emballage skal overdrages til et egnet indsamlingssted til genbrug i henhold til gældende lokale regler.
- ▶ Må ikke bortskaffes som husholdningsaffald.

24 EU-overensstemmelseserklæring

ANDREAS STIHL AG & Co. KG
Badstr. 115
D-71336 Waiblingen

Tyskland

erklærer som eneansvarlig, at

Konstruktionsstype: Elektrisk motor-trimmer
Fabriksmærke: STIHL
Type: FSE 60
FSE 71
FSE 81
Serienummer: 4809

overholder de gældende bestemmelser i direktiverne 2011/65/EU, 2006/42/EF, 2014/30/EU og 2000/14/EF og er udviklet og produceret i overensstemmelse med de på produktionsdatoen gældende versioner af standarderne:

EN 55014-1, EN 55014-2, EN 62841-1,
EN 62841-4-4, EN 61000-3-2, EN 61000-3-3

Til påvisning af det målte og garanterede lydefektniveau blev der anvendt retningslinjerne i

direktiv 2000/14/EF, bilag VIII, under anvendelse af standarden ISO 11094.

Ansvarlig for dokumentation:

VDE Prüf- und Zertifizierungsinstitut
Merianstrasse 28
63069 Offenbach

Målt lydeffektniveau

FSE 60:	94 db(A)
FSE 71:	93 db(A)
FSE 81:	93 db(A)

Garanteret lydeffektniveau

FSE 60:	96 db(A)
FSE 71:	95 db(A)
FSE 81:	95 db(A)

Opbevaring af teknisk dokumentation:

ANDREAS STIHL AG & Co. KG
Produktzulassung

Fremstillingsåret, fremstillingslandet og maskinnummeret er angivet på redskabet.

Waiblingen, 01.08.2022

ANDREAS STIHL AG & Co. KG

p.p.



Robert Olma, Vice President, Regulatory Affairs
& Global Governmental Relations

CE

25 Generelle advarselhenvísninger for el-værktøjer

25.1 Indledning

Dette kapitel gengiver de generelt formulerede almene sikkerhedshenvísninger i standarden EN/IEC 62841 om elektrisk motordrevet håndværktøj.

STIHL er forpligtet til at gengive disse tekster.

Sikkerhedshenvísningerne, der er angivet under "Elektrisk sikkerhed" for at undgå elektrisk stød, kan ikke anvendes i forbindelse med STIHL-batteriprodukter.

**ADVARSEL**

- **Læs alle sikkerhedshenvisninger og anvisninger, billedbeskrivelser og tekniske data, som afses elektrisk værktøj.** Manglende overholdelse af følgende anvisninger kan medføre elektrisk stød, brand og/eller alvorlige kvæstelser. **Opbevar alle sikkerhedshenvisninger og anvisninger til fremtidig brug.**

Begrebet "elektrisk motordrevet", der anvendes i sikkerhedshenvisningerne, betegner eldrevet elektrisk værktøj (med ledning) eller batteridrevet elværktøj (uden ledning).

25.2 Sikkerhed på arbejdspladsen

- a) **Sørg for, at arbejdsområdet er rent og godt oplyst.** Uorden eller uoplyste arbejdsområder øger faren for uheld.
- b) **Brug ikke elværktøj i eksplosionsfarlige omgivelser, hvor der findes brændbare væsker, gasser eller støv.** Elværktøj kan slå gnister, som kan antænde støv eller dampe.
- c) **Sørg for, at børn og andre personer holdes væk fra arbejdsområdet, når elværktøjet er i brug.** Hvis man distraheres, kan man miste kontrollen over elværktøjet.

25.3 Elektrisk sikkerhed

- a) **Elværktøjets stik skal passe til stikkontakten. Stikket må under ingen omstændigheder ændres. Brug ikke adapterstik sammen med jordforbundet elværktøj.** Uændrede stik, som passer til stikkontakten, nedsætter risikoen for elektrisk stød.
- b) **Undgå kropskontakt med jordforbundne overflader som f.eks. rør, radiatorer, komfurer og køleskabe.** Hvis din krop er jordforbundet, øges risikoen for elektrisk stød.
- c) **Elværktøjet må ikke udsættes for regn eller fugt.** Indtrængning af vand i et elværktøj øger risikoen for elektrisk stød.
- d) **Brug ikke tilslutningsledningen til andre formål. Anvend aldrig tilslutningsledningen til at bære, trække eller at trække stikke elværktøjet ud af stikket. Hold tilslutningsledningen på afstand af varme, olie, skarpe kanter eller maskindele, som bevæger sig.** Beskadigede eller snoede ledninger øger risikoen for elektrisk stød.
- e) **Hvis elværktøjet benyttes i det fri, må der kun benyttes en forlængerledning, der er egnet til udendørs brug.** Anvendelse af for-

længerledning til udendørs brug nedsætter risikoen for elektrisk stød.

- f) **Hvis det ikke kan undgås at benytte elværktøjet i fugtige omgivelser, skal der bruges et fejlstrømsrelæ.** Brug af et fejlstrømsrelæ reducerer risikoen for at få et elektrisk stød.

25.4 Personlig sikkerhed

- a) **Det er vigtigt at være opmærksom, se, hvad man laver, og bruge elværktøjet fornuftigt. Brug ikke noget elværktøj, hvis du er træt, har indtaget alkohol eller er påvirket af medicin eller euforiserende stoffer.** Få sekunders uopmærksomhed ved brug af elværktøjet kan føre til alvorlige personskader.
- b) **Brug personligt beskyttelsesudstyr, og hav altid beskyttelsesbriller på.** Brug af personligt beskyttelsesudstyr som f.eks. støvmaske, skridsikkert fodtøj, beskyttelseshjelm eller høreværn, afhængigt af maskintype og anvendelse af elværktøjet, nedsætter risikoen for personskader.
- c) **Undgå utilsigtet igangsætning. Kontrollér, at elværktøjet er slukket, før du tilslutter det til strømforsyningen og/eller batteriet, løfter eller bærer det.** Hvis du bærer elværktøjet med fingeren på kontakten eller har elværktøjet sluttet til strømforsyningen, kan det medføre uheld.
- d) **Fjern indstillingsværktøj eller skruenøgle, inden elværktøjet tændes.** Hvis et stykke værktøj eller en nøgle sidder i en roterende del af elværktøjet, er der risiko for personskader.
- e) **Undgå en anormal legemssposition. Sørg for at stå sikkert, mens der arbejdes, og kom ikke ud af balance.** Dermed har du bedre mulighed for at kontrollere elværktøjet, hvis der skulle opstå uventede situationer.
- f) **Brug egnet arbejdstøj. Undgå løst tøj eller smykker. Hold hår, tøj og handsker væk fra dele, som bevæger sig.** Dele, som bevæger sig, kan gribe fast i løst tøj, smykker eller langt hår.
- g) **Hvis støvudsugnings- og -opsamlingsudstyr kan monteres, er det vigtigt, at dette tilsluttes og benyttes korrekt.** Brug af støvudsugning kan reducere den fare, som udgår fra støv.
- h) **Arbejd ikke med falsk sikkerhed, og ignorer ikke sikkerhedsreglerne for elværktøj, også selv om du som rutineret bruger af elværktøj er fortrolig med dets funktion.** Uagtsom omgang med værktøjet kan inden for brøk-

dele af et sekund medføre alvorlige kvæstelser.

25.5 Omgang med og brug af elvæ- rktøj

- a) **Undgå overbelastning af elvæ-
rktøjet. Brug
altid det elvæ-
rktøj, som er beregnet til det
stykke arbejde, der skal udføres.** Med det
passende elvæ-
rktøj arbejder man bedst og
mest sikkert inden for det angivne effektom-
råde.
- b) **Brug ikke elvæ-
rktøj, hvis afbryder er defekt.**
Elvæ-
rktøj, der ikke kan startes og stoppes,
er farligt og skal repareres.
- c) **Træk stikket ud af stikkontakten og/eller fjern
batteriet, inden redskabet indstilles, inden
der skiftes arbejdsværktøjsdele, eller inden
redskabet lægges til side.** Disse forsigtig-
hedsforanstaltninger forhindrer utilsigtet start
af elvæ-
rktøjet.
- d) **Opbevar ubenyttet elvæ-
rktøj uden for børns
rækkevidde. Lad aldrig personer, som ikke er
fortrolige med elvæ-
rktøjet eller ikke har gen-
nemlæst disse instruktioner, benytte det.**
Elvæ-
rktøj er farligt, hvis det benyttes af ukyn-
dige personer.
- e) **Elvæ-
rktøj og arbejdsværktøj skal plejes
omhyggeligt. Kontrollér, om bevægelige
maskindele fungerer korrekt og ikke sidder
fast, og om delene er brækkede eller beska-
digede, således at elvæ-
rktøjets funktion
påvirkes. Få beskadigede dele repareret,
inden elvæ-
rktøjet tages i brug.** Mange uheld
skyldes dårligt vedligeholdt elvæ-
rktøj.
- f) **Sørg for, at skæreværktøjer er skarpe og
rene.** Omhyggeligt vedligeholdte skærevær-
tøjer med skarpe skærekanter sætter sig
ikke så hurtigt fast og er nemmere at føre.
- g) **Brug elvæ-
rktøj, tilbehør, indsatsværktøjer
etc. iht. disse instruktioner. Tag hensyn til
arbejdsforholdene og det arbejde, som skal
udføres.** Brug af elvæ-
rktøj til formål, som lig-
ger uden for det fastsatte arbejdsområde,
kan føre til farlige situationer.
- h) **Hold greb og gribe-
flader tørre, rene og fri for
olie og fedt.** Glatte greb og gribe-
flader forhin-
drer en sikker betjening og kontrol af elvæ-
rktøjet i uforudsete situationer.

25.6 Service

- a) **Sørg for, at el-væ-
rktøjet kun repareres af
kvalificerede fagfolk og at der benyttes origi-**

nale reservedele. Dermed sikres størst mulig
sikkerhed for el-væ-
rktøjet.

25.7 Sikkerhedsanvisninger til græs- trimmer og græskanttrimmer

- a) **Brug ikke maskinen i dårligt vejr, specielt
ikke i tordenvejr.** Dette mindsker faren for at
blive ramt af et lyn.
- b) **Undersøg grundigt arbejdsområdet for dyre-
liv.** Vilde dyr kan komme til skade, når maski-
nen kører.
- c) **Undersøg arbejdsområdet grundigt, og fjern
alle sten, pinde, ledninger, knogler og andre
fremmedlegemer.** Udstødte dele kan forårs-
age personskader.
- d) **Kontroller altid før du bruger maskinen, at
skæreværktøjet og skæreenheden ikke er
beskadigede.** Beskadigede dele øger risi-
koen for personskader.
- e) **Før brug bedes du kontrollere netstikket og
eventuelle forlængerledninger for tegn på
beskadigelse eller ældning. Hvis netstikket er
beskadiget eller slidt under drift, skal du
slukke for maskinen og ikke røre ved kablet,
før du trækker stikket ud.** Et beskadiget net-
stik eller en uegnet forlængerledning kan
medføre elektrisk stød, brand og/eller alvor-
lige personskader.
- f) **Lad beskyttelsesdækslerne sidde på plads.
Beskyttelsesdæksler skal være funktionsdyg-
tige og korrekt fastgjorte.** Et løst, beskadiget
eller defekt beskyttelsesdæksel kan forårs-
sage personskade.
- g) **Hold luftindtag fri for snavs.** Tilstoppede luf-
tindtag og snavs kan forårsage overophed-
ning eller brandfare.
- h) **Bær øjenbeskyttelse og høreværn.** Pas-
sende personligt sikkerhedsudstyr vil redu-
cere personskader.
- i) **Bær altid skridsikre, beskyttelsessko, når du
betjener maskinen. Arbejd aldrig barfodet
eller med åbne sandaler.** Derved reducerer
du risikoen for fodskader ved kontakt med
det roterende skæreelement.
- j) **Når du betjener maskinen, skal du altid bære
tøj såsom bukser, der dækker brugerens
ben.** Kontakt med det roterende skæreele-
ment eller gevind kan resultere i person-
skade.
- k) **Hold omkringstående væk, når maskinen
betjenes.** Udstødte dele kan forårsage alvor-
lige personskader.

- l) **Betjen ikke maskinen over taljeniveau.** Dette hjælper med at undgå utilsigtet kontakt med skæreelementet og giver bedre kontrol over maskinen i uventede situationer.
- m) **Betjen ikke maskinen i vådt græs.** Gå med den, løb aldrig. Dette reducerer du risikoen for at glide og falde, hvilket kan føre til personskader.
- n) **Betjen ikke maskinen på alt for stejle skråninger.** Dette reducerer risikoen for at miste kontrollen, glide og falde, hvilket kan føre til personskader.
- o) **Når du arbejder på skråninger, skal du sørge for at have et sikkert fodfæste; arbejd altid på tværs af skrånningen, aldrig op eller ned, og vær yderst forsigtig, når du skifter arbejdsretning.** Dette reducerer risikoen for at miste kontrollen, glide og falde, hvilket kan føre til personskader.
- p) **Hold alle strømledninger bort fra skæreamrådet.** Netledninger kan være skjulte i hække eller buske og ved et uheld beskadiges eller skæres af gevindet eller skæreelementet.
- q) **Hold alle kropsdele væk fra det roterende skæreelement eller line.** Fjern ikke noget materiale fra maskinen, før den er blevet afbrudt fra strømforsyningen. Det roterende skæreelement eller linen kan forårsage alvorlig personskade.
- r) **Bær maskinen slukket og vendt væk fra din krop.** Korrekt håndtering af maskinen vil reducere sandsynligheden for utilsigtet kontakt med det roterende skæreelement eller -filament.
- s) **Brug kun udskiftningsskærehoveder, skæretårde og -elementer af plast som specificeret af producenten.** Forkerte reservedele kan resultere i tab af kontrol, brud og personskade.
- t) **Udskift ikke plastiktrådene eller -klingerne med metaltråde eller -klinger.** Brug af ikke-anbefalede skæreelementer kan forårsage personskade.

Innholdsfortegnelse

1	Om denne bruksanvisningen.....	112
2	Sikkerhetsforskrifter og arbeidsteknikk...	113
3	Bruk.....	117
4	Tillatte kombinasjoner av skjæreværktøy, vernedeksel, håndtak, bæresøle.....	118

5	Monetre skaffet.....	118
6	Montere rundhåndtak.....	119
7	Montere verneutstyr.....	119
8	Montere skjæreværktøy.....	119
9	Montere støttehjul.....	120
10	Bygge om maskinen til kantskjærer.....	121
11	Strømtilkobling.....	121
12	Ta på bæresølen.....	122
13	Slå på maskinen.....	122
14	Slå av maskinen.....	122
15	Overbelastningssikring.....	122
16	Oppbevare maskinen.....	123
17	Vedlikeholde trådhodet.....	123
18	Stell og vedlikehold.....	124
19	Redusere slitasje og unngå skader.....	124
20	Viktige komponenter.....	125
21	Tekniske data.....	125
22	Reparasjoner.....	126
23	Avfallshåndtering.....	126
24	EU-samsvarserklæring.....	126
25	Generelle sikkerhetsanvisninger for elektroverktøy.....	127

1 Om denne bruksanvisningen

1.1 Ikoner

Samtlige ikoner som befinner seg på apparatet er forklart i denne bruksanvisningen.

1.2 Merking av tekstavsnitt



Advarsel om fare for skade eller ulykker på personer samt om alvorlige skader på gjenstander.

LES DETTE

Advarsel om skade på maskinen eller de enkelte delene.

1.3 Teknisk videreutvikling

STIHL arbeider kontinuerlig med å videreutvikle samtlige maskiner og apparater. Vi forbeholder oss derfor retten til å endre leveranseomfanget med hensyn til form, teknikk og utrustning.

Ingen krav kan gjøres gjeldende på grunnlag av angivelser og bilder i denne bruksanvisningen.

2 Sikkerhetsforskrifter og arbeidsteknikk



Det kreves spesielle sikkerhetstiltak under arbeid med denne maskinen, ettersom den går på strøm og skjæreværktøyet har høyt turtall.



Les hele bruksanvisningen nøye før enheten tas i bruk for første gang, og ta godt vare på den for senere bruk. Det kan være livsfarlig å ignorere bruksanvisningen.

Ta hensyn til nasjonale sikkerhetsforskrifter, f.eks. fra fagforbund, trygdekasser, myndigheter for arbeidsvern og andre.

Den som jobber med enheten for første gang: La selgeren eller en saksyndig vise deg hvordan det håndteres på en sikker måte – eller delta på et kurs.

Mindreårige må ikke arbeide med apparatet – unntatt ungdommer over 16 år som har fått opplæring under tilsyn.

Barn, dyr og tilskuere må holdes på avstand.

Når maskinen ikke er i bruk, skal den settes bort slik at ingen utsettes for fare. Sikre apparatet så det ikke kan slås på av uvedkommende, dra ut nettpluggen.

Brukeren er ansvarlig for ulykker eller farer som andre personer eller deres eiendom utsettes for.

Maskinen skal bare gis videre eller lånes ut til personer som er kjent med denne modellen og hvordan den skal håndteres. Bruksanvisningen skal alltid følge med.

Personer som på grunn av begrensede fysiske, sensoriske eller mentale evner ikke er i stand til å betjene apparatet på en sikker måte, skal kun bruke det under oppsyn eller etter instruks fra en ansvarlig person.

Bruk av støyende apparater kan være begrenset til spesifiserte tidspunkter gjennom nasjonale, regionale og lokale forskrifter.

Kontroller at apparatet er i forskriftsmessig stand hver gang arbeidet startes. Vær spesielt oppmerksom på tilkoblingsledning, nettplugg og sikkerhetsinnretninger.

Ikke bruk tilkoblingsledningen til å trekke eller transportere apparatet.

Før alt arbeid på apparatet, som f.eks. rengjøring, vedlikehold og utskifting av deler - **trekk ut nettpluggen!**

Beskyttelsen til apparatet kan ikke beskytte brukeren mot alle gjenstander (stein, glass, wire osv.), som kastes bort fra kappeverktøyet. Disse gjenstandene kan støte mot noe og treffe brukeren.

Enheden skal ikke rengjøres med høytrykksspyler. Den harde vannstrålen kan skade enhetens deler.

Ikke spyl apparatet med vann.

2.1 Fysisk egnethet

Den som arbeider med enheten må være uthvilt, frisk og i god forfatning.

Hvis du av helsemessige årsaker ikke får lov til å anstrenge deg, bør du spørre legen din om du kan arbeide med apparatet.

Det er ikke tillatt å arbeide med apparatet etter inntak av alkohol, medikamenter som nedsetter reaksjonsevnen eller narkotika.

2.2 Tilbehør og reservedeler

Det skal kun monteres kappeverktøy eller tilbehør, som er godkjent av STIHL for bruk på dette apparatet, eller teknisk likeverdige deler. Har du spørsmål om dette, kan du ta kontakt med en fagforhandler. Bruk bare verktøy eller tilbehør av høy kvalitet. Ellers kan det være fare for ulykker eller skader på enheten.

STIHL anbefaler bruk av STIHL originalverktøy eller -tilbehør. Disse har egenskaper som er optimalt tilpasset til produktet og brukerens behov.

Det må ikke foretas endringer på enheten, da dette kan påvirke sikkerheten. STIHL fraskriver seg ethvert ansvar for personskader eller materielle skader som skyldes bruk av tilleggsutstyr som ikke er godkjent.

2.3 Bruksområder

Maskinen skal, avhengig av tilhørende skjæreværktøy, bare brukes til klipping av gress samt skjæring av villskudd og liknende.

Bruk av apparatet til andre formål er ikke tillatt, og kan føre til ulykker eller skader på apparatet. Ikke foreta endringer på produktet – også dette kan føre til ulykker eller skader på apparatet.

2.4 Klær og utstyr

Bruk forskriftsmessige klær og utrustning.



Bekledningen skal være hensiktsmessig og ikke være til hinder. Bruk tettsittende klær – kombi-antrekk, ingen arbeidsfrakk.

Ikke bruk klær som kan hekte seg fast i treverk, busker eller bevegelige deler til enheten. Man skal heller ikke bruke sjal, slips og smykker. Sett opp og sikre langt hår slik at det befinner seg over skulderen.



Bruk faste sko med gripesterk, sklisikker såle.



ADVARSEL



For å redusere faren for øyeskader skal det brukes tettsittende vernebriller iht. standarden EN 166. Påse at vernebrillen sitter korrekt.

Bruk ansiktsvern og vær oppmerksom på riktig feste. Ansiktsvern er ikke tilstrekkelig øyevern.

Bruk "personlig" hørselsvern, f.eks. hørselsvern-kapsler.



Bruk robuste arbeidshansker av motstandsdyktig materiale (f.eks. lær).

STIHL tilbyr et omfattende utvalg med personlig verneutstyr.

2.5 Transportere enheten

Slå alltid av maskinen og trekk ut pluggen.

Maskinen skal alltid bæres hengende i bærese-len eller avbalansert i skafet eller rundhåndtaket.

I kjøretøy: Apparatet må sikres mot velting og skader.

2.6 Før arbeidet

Kontrollere apparatet

Kontroller enheten for driftssikker tilstand – følg tilsvarende kapitler i bruksanvisningene:

- Startspærre og bryter må være lett bevegelige
 - bryterne må etter at de slippes gå tilbake i utgangsposisjonen
- kombinasjonen av skjæreverktøy, vern, håndtak og bærehåndtak må være tillatt og alle deler må være montert forskriftsmessig. Ingen metall-kappeverktøy – **Fare for personskader!**
- Kontroller at kappeverktøyet er riktig montert, at det sitter godt fast og er feilfritt
- Kontroller verneinnretninger (f.eks. vern for kappeverktøy) for skader eller slitasje. Deler

som er skadet må skiftes ut. Apparatet må ikke brukes med skadet vern

- Håndtakene må være rene, tørre og frie for smuss, slik at maskinen kan føres sikkert
- Still inn håndtaket slik at det passer til kroppsstørrelsen

Enheten må bare brukes når det er i driftssikker stand – **fare for ulykker!**

Apparatet skal kun brukes når alle komponenter er uskadet og fastmontert.

Betjenings- og sikkerhetsinnretningene må ikke endres

Skjæreverktøyet må ikke berøre verken bakken eller andre gjenstander når maskinen startes.



Unngå kontakt med kappeverktøyet – **fare for personskader!**



Kappeverktøyet fortsetter å gå en kort stund, etter at apparatet slås av – **sløpeeffekt!**

Elektrisk tilkobling

Reduser faren for strømstøt:

- Maskinens spenning og frekvens (se typeskilt) må stemme overens med strømmnettets spenning og frekvens
- Kontroller tilkoblingsledning, nettplugg og skjøteledning for skader. Skadde ledninger, koblinger og plugger eller forskriftene på ikke samsvarende tilkoblingsledninger må ikke brukes
- Elektrisk tilkobling kun i stikkontakter som er forskriftsmessig installert
- Isoleringer på tilkoblings- og skjøteledning, støpsel og kobling i feilfri stand
- Ikke ta på nettplugger, strøm- og skjøteledninger samt elektriske pluggforbindelser med våte hender
- benytt skjøteledningen i henhold til forskriftene for den respektive bruken

Legg tilkoblings- og skjøteledning på forskriftsmessig måte:

- Vær oppmerksom på minimumstverrsnittet for de enkelte ledningene, se "Tilkobling til strømforsyningen"
- Legg og merk tilkoblingsledningen slik at den ikke blir skadet og slik at den ikke utgjør fare for noen – **snublefare!**
- Bruk av uegnede skjøteledninger kan være farlig. Bruk kun skjøteledninger som er godkjent for bruk utendørs og som er riktig merket og har tilstrekkelig ledningstverrsnitt

- Plugg og kontakt på skjøteledningen må være vanntette, og må ikke ligge i vann
- ikke la den skrape mot kanter, spisse eller skarpe gjenstander
- ikke klem den i dørsprekker eller vindusåpninger
- ved floke på ledningene må du trekke du ut støpselet og få orden på ledningene
- Sørg for at det roterende skjæreverktøyet aldri kommer borti ledningen
- Trekk ledningen helt ut av kabeltromler, for å unngå brannfare på grunn av overoppheting

2.7 Holde og føre enheten

Hold alltid maskinen **med begge hender** på håndtakene **hold fast**. Sørg for at du alltid står fast og stabilt.

Før alltid maskinen på høyre side av kroppen.

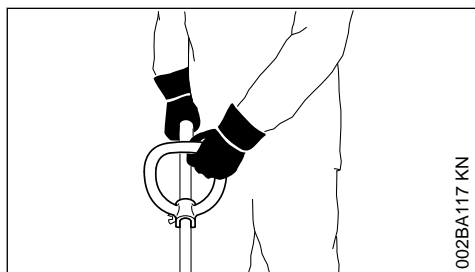

Venstre hånd på rundhåndtaket, høyre hånd på betjeningshåndtaket – også ved venstrehendte.

2.8 Under arbeidet



Trekk straks ut nettpluggen ved skader på tilkoblingsledningen – **livsfare** pga. **strømstøt!**

Ikke skad tilkoblingsledningen ved å kjøre over den, klemme den, slite i den, osv.

Støpselet må ikke trekkes ut av stikkkontakten ved at det dras i ledningen, ta i selve støpselet.

Ta bare i nettpluggen og tilkoblingsledningen med tørre hender.

Ikke skyll av apparatet med vann – **fare for kortslutning!**



Ikke bruk maskinen i regnvær eller i våte og svært fuktige omgivelser. Drivmotoren er ikke beskyttet mot vann – **fare for elektrisk støt og kortslutning!**

Ikke la apparatet stå i regn.

Hvis det oppstår fare eller i nødstilfelle, må du umiddelbart slå av enheten – slipp bryteren og startspærren.

Apparatet skal bare betjenes av én person. Ingen andre personer må oppholde seg innenfor arbeidsområdet.



I en bred omkrets rundt bruksstedet kan det oppstå fare for ulykker grunnet gjenstander som slynges bort, så derfor må det ikke oppholde seg noen personer i en omkrets på 15 m. Overhold denne avstanden også til (kjøretøy, vinduskiver) – **fare for materiell skade!** Også ved en avstand på mer enn 15 m kan det ikke utelukkes fare.



Sjekk terreng: Faste gjenstander – stein, metalldele o.l. kan kastes bort – også lengre enn 15 m – **Fare for personskader!** – og kan skade kappeverktøyet samt materielle eiendommer (f.eks. parkerte kjøretøy, vindusruter) (materiell skade).

Du må aldri arbeide uten beskyttelse som er egnet for apparatet og kappeverktøyet – grunnet gjenstander som slynges bort **fare for personskader!**

Ikke skjær vått gress.

Vær forsiktig i skråninger, i ujevnt terreng etc. – **skilifare!**

Legg strømledningen bak maskinen, ikke gå bakover – **snublefare!**

Vær oppmerksom på hindringer: Trestubber, røtter – **snublefare!**

Arbeid kun når du står på bakken, aldri fra ustabile steder, og aldri fra en stige eller arbeidsplattform.

Bruk av hørselsvern krever større aktsomhet og årvåkenhet, da det er begrenset hva man hører av lyder som varsler om fare (skrik, lydsignaler o.l.).

Ta pauser tidnok i arbeidet, slik at du ikke blir trøtt og sliten – **fare for ulykker!**

Arbeid rolig og kontrollert, og kun ved gode lys- og siktforhold. Vis hensyn i arbeidet, og ikke utsett andre for fare.

Vær spesielt forsiktig ved arbeid i uoversiktlig, tett voksende terreng.

Ved klipping med høyt gress, under busker og hekker: Minimal arbeidshøyde med kappeverktøyet 15 cm – ikke utsett dyr for fare.

Kontroller kappeverktøyet regelmessig, med korte mellomrom, og umiddelbart ved merkbare forandringer:

- Slå av maskinen, hold den godt fast, stopp skjæreverktøyet ved å trykke det ned mot bakken og trekk ut pluggen
- Kontroller tilstanden og at det er godt feste, vær oppmerksom på sprekker
- Et skadet eller sløvt kappeverktøy må straks skiftes ut, selv ved kun hårfine sprekker
- Rengjør holderen til kappeverktøyet regelmessig for gress og kratt – fjern blokkeringer i området til kappeverktøyet eller vernet.

For å skifte skjæreverktøyet må du slå av apparatet og ta ut nettpluggen. Hvis motoren startes utilsiktet er det **fare for personskader!**

Skadet eller revnet skjæreverktøy skal ikke brukes eller repareres – for eksempel gjennom sveising eller utretting – forandring av formen (ubalanse).

Partikler eller bruddstykker kan løsne og treffe betjeningspersonen eller tredje med høy hastighet – **alvorlige personskader!**

Når et roterende metallkappeverktøy støter på en stein eller en annen hard gjenstand, kan det oppstå gnister, som under bestemte omstendigheter kan antenne lett brennbare stoffer. Også tørre planter og kratt er lett antennelige, spesielt ved varme og tørt vær. Hvis det er brannfare, må kappeverktøy ikke brukes i nærheten av lett antennelige stoffer, tørre planter eller kratt. Du må forhøre deg med den ansvarlige skogvokter-tjenesten om det foreligger brannfare.

Bruk kun vern med forskriftsmessig montert kniv, slik at skjæretråden begrenses til den tillatte lengden.

Unngå å berøre kniven – **fare for personskader!**

Når klippetråden skal etterstilles for hånd, må du slå av maskinen og trekke ut støpselet – **fare for personskader!**

Feil bruk med for lange skjæretråder reduserer driftsturtallet til motoren. Dette fører til overopp-heting og vil skade motoren.

Ikke erstatt klippetråden med metalltråd – **fare for personskader!**

Dersom apparatet har vært utsatt for større påkjenninger enn det er konstruert for (f.eks. kraftig slag eller fall), må det alltid kontrolleres om det er i driftssikker stand før videre bruk, se også "Før start". Det er spesielt viktig å kontrollere at sikkerhetsinnretningene fungerer. Apparatet som ikke lenger er driftssikre, skal ikke brukes. I tvilstilfeller må du kontakte fagforhandleren.

Før du går fra apparatet: Slå av apparatet og trekk ut nettpluggen.

2.9 Vibrasjoner

Langvarig bruk av maskinen medfører vibrasjonsrelaterte forstyrrelser av blodsirkulasjonen i hendene (vasospastisk syndrom, også kalt „hvite fingre“).

Det er vanskelig å angi en generell brukstid for maskinen, da denne påvirkes av mange faktorer.

Brukstiden forlenges gjennom:

- beskyttelse av hendene (varme hansker)
- pauser

Brukstiden forkortes gjennom:

- dårlig blodsirkulasjon (kjennetegn: ofte kalde fingre, kribling)
- lave utetemperaturer
- stor gripekraft (et fast grep hindrer blodsirkulasjonen)

Ved regelmessig, langvarig bruk av maskinen og gjentatte tegn på dårlig blodsirkulasjon (f.eks. kribling i fingrene) anbefales en medisinsk undersøkelse.

2.10 Vedlikehold og reparasjon

Før alle arbeider på maskinen må maskinen alltid slås av og strømtøpselet trekkes ut. Ved utilsiktet start av motoren – **Fare for skader!**

Maskinen må vedlikeholdes regelmessig. Det skal bare utføres vedlikeholdsarbeider og reparasjoner som er beskrevet i bruksanvisningen. Alle andre arbeider skal utføres hos en faghandel.

STIHL anbefaler at vedlikeholdsarbeider og reparasjoner bare utføres hos STIHL-forhandlere. STIHL-forhandlere får regelmessig tilbud om kurs og har tilgang til teknisk dokumentasjon.

Bruk alltid høyverdige reservedeler. Ellers kan det være fare for ulykker eller skader på maskinen. Ved spørsmål angående dette, ta kontakt med en faghandel.

STIHL anbefaler å bruke originale STIHL-reservedeler. De er optimalt tilpasset maskinen og brukerens krav.

Det må ikke foretas endringer på maskinen – det kan sette sikkerheten i fare – **fare for ulykker!**

Kontroller regelmessig at isolasjonen på strømledningen og strømtøpselet er i feilfri stand og ikke er sprø på grunn av alder.

Elektriske komponenter, f. eks. nettledningen, skal bare repareres eller byttes av autorisert elektriker.

Rengjør plastdeler med en klut. Skurende rengjøringsmidler kan skade platen.

Ikke spyl maskinen med vann.

Kontroller at festeskrueene på verneutstyr og skjæreverktøy sitter godt fast, ettersom det er behov.

Rengjør kjøleluftslissene i motorhuset ved behov.

Oppbevar maskinen trygt i et tørt rom.

3 Bruk

3.1 Klipping

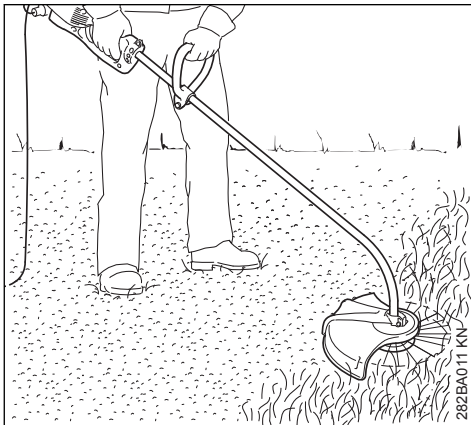

- ▶ Ta håndtaket i begge hender – høyre hånd på betjeningshåndtaket – venstre hånd på rundhåndtaket
- ▶ stå rett – hold maskinen avslappet og før den alltid til høyre for kroppen
- ▶ Beveg maskinen jevnt frem og tilbake – skjæretrådens avstand til plenen avgjør snitthøyden

- ▶ Unngå å berøre gjerder, murvegger, steiner etc., da dette øker slitasjen

3.1.1 Klippe med støttehjul

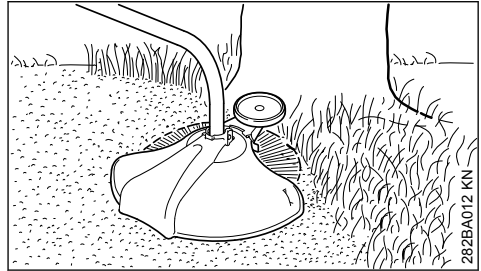

Et støttehjul man monteres på maskinen med få håndgrep (se "Montere støttehjul").

- Støttehjulet begrenser skjæretrådens arbeidsområde
- beskytter mot skader som kan forårsakes av den roterende skjæretråden (f.eks. bark)

3.2 Klippe kanter

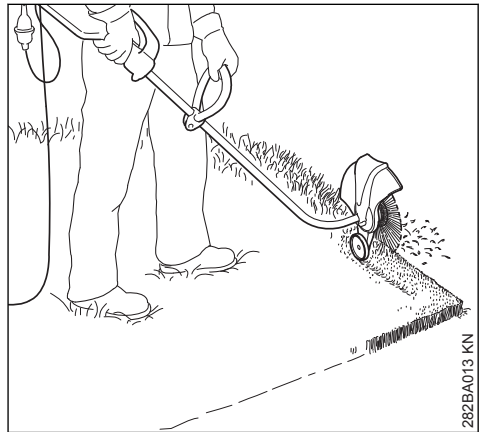



Med et par enkle håndgrep kan maskinen ombygges til kantklipper (se "Bygge om maskinen til kantklipper").

- ▶ Bruk maskinen som vist på bildet
- ▶ Før skjæretråden langs plenkanter – hold maskinen med riktig avstand til bakken, eller bruk et støttehjul (se "Montere støttehjul")

3.3 Deponering

Ikke kast hageavfall i husholdningssøppelet, det kan komposteres.

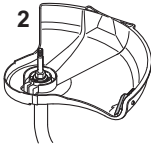
4 Tillatte kombinasjoner av skjæreverktøy, vernedeksel, håndtak, bæresele

Skjæreverktøy	Beskyttelse	Håndtak	Bæresele
1 	2 	3 	4 

282BA010A-2

4.1 Tillatte kombinasjoner

Avhengig av kappeverktøyet velger du riktig kombinasjon i tabellen!

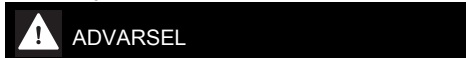

Av sikkerhetsmessige årsaker er andre kombinasjoner ikke tillatt – **fare for ulykker!**

På trimmere med bøyd skaft og bøylehåndtak skal det **bare brukes trådhoder** (1).

4.2 Kappeverktøy

4.2.1 Trådhoder

1 STIHL AutoCut C 6-2

4.3 Beskyttelse

2 Beskyttelse med kniv for klippehoder

4.4 Håndtak

3 Bøylehåndtak

4.5 Bæresele

4 Enkel skuldersele kan brukes

5 Monetre skaftet

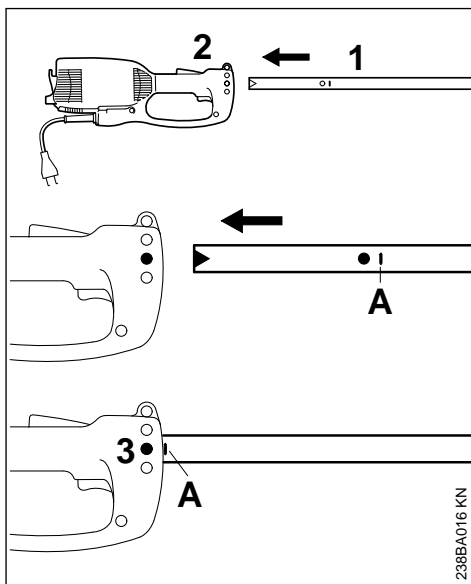

238BA016 KN

- ▶ Trekk beskyttelseshetten av fra skaftet
- ▶ Skyv skaftet (1) inn i motorhuset (2) til markeringen **A**, drei skaftet litt frem og tilbake for å få det til
- ▶ Trekk til skruen (3) i huset

6 Montere rundhåndtak

6.1 Montere rundhåndtak

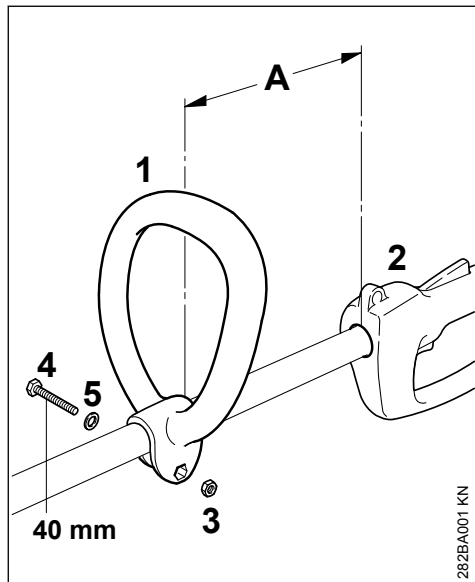

- ▶ Stikk rundhåndtaket (1) opp på skaftet i en avstand (A) på 30 cm foran betjeningshåndtaket (2)
- ▶ Legg sekskantmutteren (3) i rundhåndtaket (1)
- ▶ Trykk endene sammen og stikk skruen (4) M6x40 med skive (5) gjennom fra motsatt side og fest dem

6.2 Plasser rundhåndtaket i den gunstigste posisjonen

- ▶ Løsne skruen (4)
- ▶ Forskyv rundhåndtaket (1) på skaftet etter ønske – og fest skruen (4) igjen

7 Montere verneutstyr

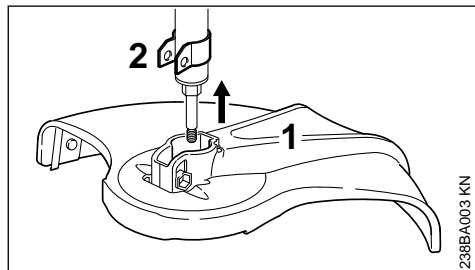

- ▶ Stikk verneakselet (1) opp på holderen (2) til anslag

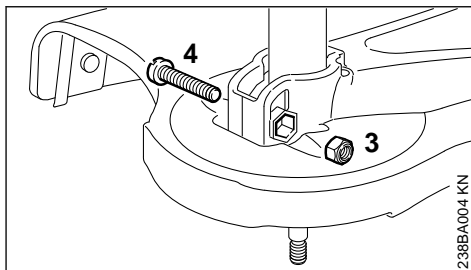

- ▶ Sett sikringsmutteren (3) inn i den innvendige sekskanten i verneakselet
- ▶ Hullene må være i flukt med hverandre
- ▶ Skru inn skruen (4) M6x30 og fest den

8 Montere skjæreverktøy

8.1 Legg ned maskinen

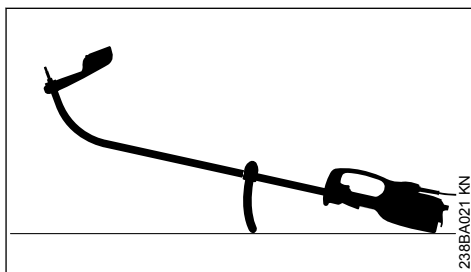

- ▶ Slå av maskinen
- ▶ Legg maskinen slik at rundhåndtaket vender nedover og akselen oppover

8.2 Montere klippehodet uten gjengtilkobling

Vedlegget for trådhodet må oppbevares godt!

8.2.1 STIHL AutoCut C 5-2

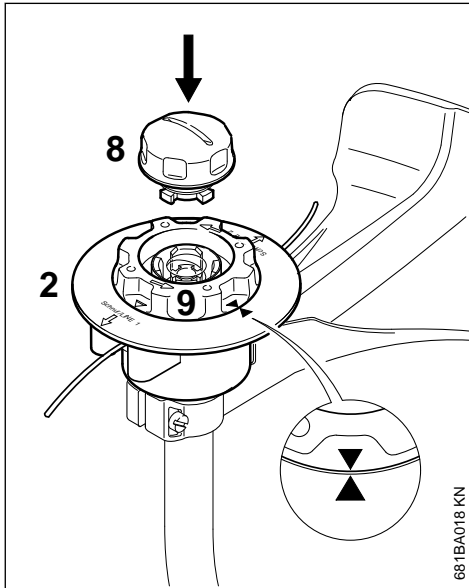

- ▶ Skyv overdelen (2) som ved klippehodet AutoCut 5-2 på akselen
- ▶ Drei spolen (9) kun så langt med urviseren til de to pilspissene peker mot hverandre – sikre spolen
- ▶ Sett hetten (8) inn i spolen, trykk den inntil anlegget samtidig som du dreier den med urviseren
- ▶ Drei hetten frem til anlegget og trekk til for hånd

8.2.2 STIHL AutoCut C 6-2

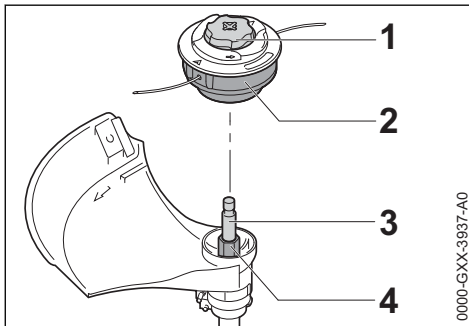

- ▶ Skyv klippehodet (2) på akselen (3), sett samtidig unbrakonøkkelen (2) på sekskanten (4)
- ▶ Hold klippehodet (2) fast med hånden.
- ▶ Drei hetten (1) med urviseren og trekk godt til for hånd.

8.3 Demonter klippehodet

- ▶ Hold fast spolehuset
- ▶ Drei hetten mot urviseren

9 Montere støttehjul

Støttehjulet er inkludert i leveransen eller tilgjengelig som ekstrautstyr.

Støttehjulet fastsetter skjæretrådens arbeidsområde.

- Beskytter f. eks. barken på trærne mot skader fra den roterende skjæretråden
- Fastsetter avstanden til bakken ved kantskjæring

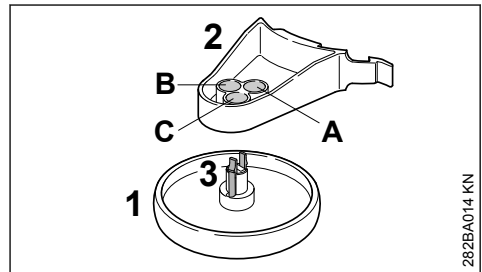

Støttehjulet (1) kan låses i tre forskjellige posisjoner (A, B eller C) på holderen (2). Dermed kan skjæretrådens avstand til kanten varieres.

- A** Skjæretrådens arbeidsområde går ut over støttehjulets utvendige diameter – f. eks. ved kantskjæring
- B** Skjæretrådens arbeidsområde går ut til støttehjulets utvendige diameter
- C** Skjæretrådens arbeidsområde går ikke frem til støttehjulets utvendige diameter – f. eks. ved klipping rundt trær

9.1 Fest støttehjulet på holderen

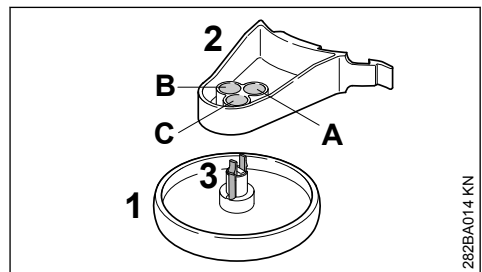

- ▶ Stikk støttehjulet (1) inn i ønsket posisjon på holderen (2) til låsekroken (3) går i inngrep

Ved å trykke låsekrokkene (3) sammen kan støttehjulet (1) løsnes fra holderen (2) igjen.

9.2 Montere støttehjul på verne- dekselet

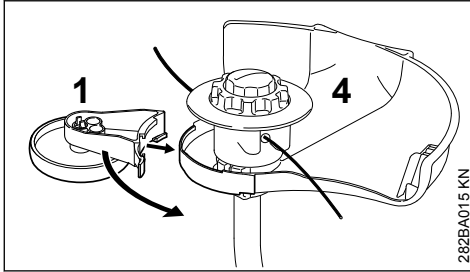

- Skyv støttehjul (1) med holder inn på verne-
dekselet (4)

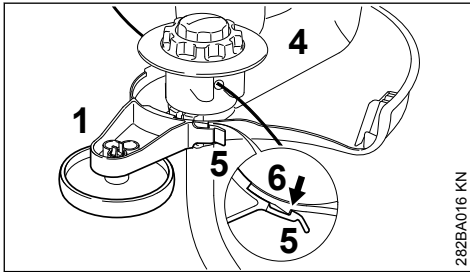

- Fest støttehjul (1) på kroken (6) på verne-
dekselet (4) med låselask (5)

Støttehjul (1) kan løsnes fra kroken (6) og trek-
kes av fra vernedekselet (4) ved å løfte lett på
låselasken (5).

10 Bygge om maskinen til kantskjærer

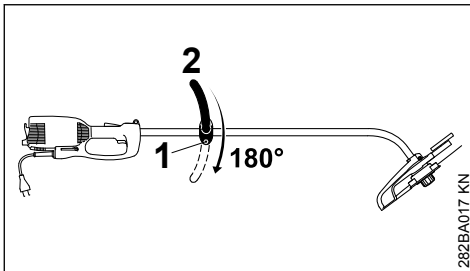

- Løsne skruen (1)
- Drei rundhåndtaket (2) 180°
- Trekk til skruen (1)

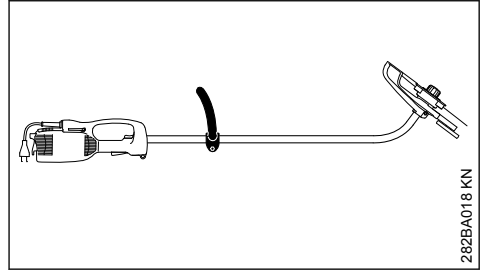

Ved å dreie maskinen 180° er maskinen klar for
bruk som kantskjærer (se „Bruk“).

11 Strømtilkobling

Maskinens spenning og frekvens (se typeskilt)
skal stemme overens med strømnettets spen-
ning og frekvens.

Strømnettets minstesikring skal samsvare med
spesifikasjonene i tekniske data – se „Tekniske
data“.

Maskinen skal kobles til strømforsyningen via en
jordfeilbryter som bryter strømtilførselen når
reststrømmen til jord overskrider 30 mA.

Strømtilkoblingen skal samsvare med IEC 60364
samt lokale forskrifter.

11.1 Skjøteledning

Skjøteledningen være av samme type og ha
samme egenskaper som tilkoblingsledningen på
apparatet. Se merkingen for konstruksjon (type-
betegnelse) på tilkoblingsledningen.

Lederne i ledningen må ha oppført minstediamete-
ter avhengig av nettspenningen og ledningens
lengde.

Ledningslengde

220 V – 240 V:

inntil 20 m

20 m til 50 m

100 V – 127 V:

inntil 10 m

10 m til 30 m

Minstediameter

1,5 mm²

2,5 mm²

AWG 14 / 2,0 mm²

AWG 12 / 3,5 mm²

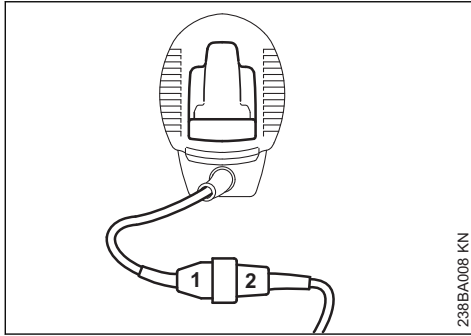

238BA008 KN

- ▶ Sett nettpluggen (1) inn i koblingen (2) på skjøteledningen

11.2 Strekkavlastning

Trekkavlastningen beskytter tilkoblingsledningen mot skader.

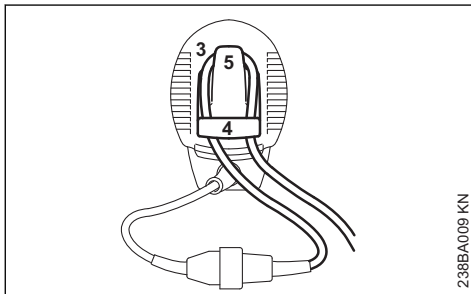

238BA009 KN

- ▶ Lag en løkke (3) med skjøteledningen
- ▶ Sløyfen (3) føres inn i åpningen (4)
- ▶ Legg løkken (3) over kroken (5) og trekk til
- ▶ Sett strømstøpselet på skjøteledningen inn i en forskriftsmessig installert stikkontakt

12 Ta på bæreselen

Bæreselen foreligger som ekstrautstyr.

Bær bæreselen over venstre skulder og innstill lengden slik at karabinkroken ligger ved høyre hoftekam.

Den åpne siden av kroken skal peke bort fra kroppen. Fest karabinkroken på bæreyet (se „Viktige komponenter“)

13 Slå på maskinen

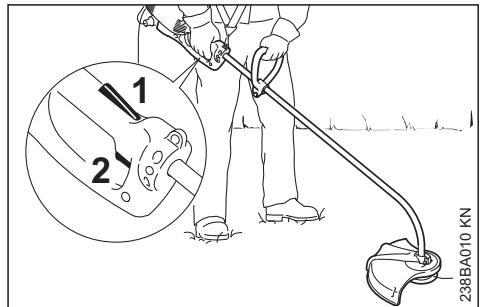

238BA010 KN

- ▶ innta en sikker og stødig holdning
- ▶ Ta håndtaket i begge hender – høyre hånd på betjeningshåndtaket – venstre hånd på rundhåndtaket
- ▶ stå rett – hold maskinen avslappet og før den alltid til høyre for kroppen
- ▶ Skjæreverktøyet skal ikke berøre gjenstander eller bakken
- ▶ Trykk på startsperreren (1) og hold den inne
- ▶ Trykk på bryteren (2)

14 Slå av maskinen

- ▶ Slipp bryteren og startsperreren

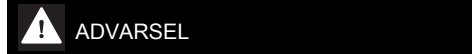

Skjæreverktøyet roterer videre ennå en kort slund eller at bryteren og startsperreren er sluppet – **Etterløpseffekt!**

Ved lengre pauser – trekk ut strømstøpselet.

Når maskinen ikke er i bruk, skal den settes bort slik at ingen kan utsettes for fare.

Maskinen skal sikres mot bruk av uvedkommende.

15 Overbelastningssikring

De elektriske trimmerne STIHL FSE 71 og FSE 81 er utstyrt med overlastsikring.

Overlastsikringen avbryter strømtilførselen ved mekanisk eller termisk overlast.

Når overlastsikringen har avbrutt strømtilførselen:

- ▶ Vent i cirka tre minutter før du slår på maskinen igjen.

Ikke slå maskinen på i dette tidsrommet, da det vil forlenge avkjølingstiden betraktelig.

Når maskinen går igjen:

- ▶ La den gå i cirka 15 sekunder uten belastning – det avkjøler motorviklingene og gjør at overløstsikringen ikke utløses så raskt.

16 Oppbevare maskinen

Dersom maskinen ikke skal brukes på over 30 dager

- ▶ Rengjør enheten grundig, spesielt luftspaltene for kaldluft
- ▶ Ta ut spolen med klippetråd og heft snorendene inn i slisen på spolen; rengjør spolen og kontroller den

Skjæretrådens elastisitet og levetid økes dersom den oppbevares i en beholder med vann.

- ▶ Oppbevar maskinen på et tørt og sikkert sted. Beskytt mot uvedkommende bruk (f.eks. fra barn)

17 Vedlikeholde trådhodet

17.1 Legg ned maskinen

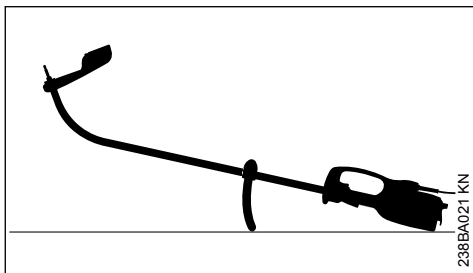

- ▶ Slå av maskinen
- ▶ Legg maskinen slik at rundhåndtaket vender nedover og akselen oppover

17.2 Justere skjæretråden

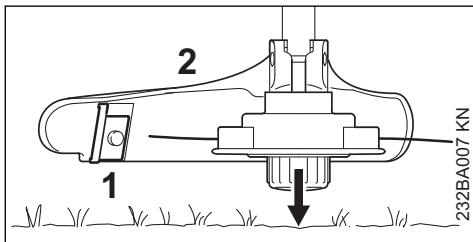

- ▶ Hold det roterende trådhodet parallelt over gressflaten, og berør bakken lett, slik at ca. 3 cm skjæretråd etterjusteres
- ▶ gjennom kniven (1) på beskyttelsen (2) avkortes for lange skjæretråder på den optimale lengden – derfor må en unngå flere tippebevegelser etter hverandre!

Skjæretråden etterjusteres bare hvis **begge** skjæretrådene er minst **2,5 cm** lange!

Er skjæretråden kortere enn 2,5 cm:

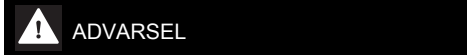

For manuell justering av skjæretråden er det absolutt nødvendig å slå av motoren – ellers er det **fare for personskader!**

- ▶ Snu apparatet og leg det fra deg på en sikker måte
- ▶ Trykk hetten helt inn til anslag
- ▶ Trekk tråden ut av trådspolen

Hvis det ikke er noe tråd igjen i spolen, skift ut skjæretråden.

17.3 Skifte ut skjæretråd

Før du skifter ut skjæretråden er det absolutt nødvendig at du kontrollerer klippehodet for slitasje.

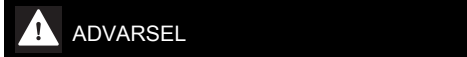

Hvis kraftig slitasje er synlig, må hele klippehodet skiftes ut.

Skjæretråden kalles heretter for "tråden".

I leveringsomfanget til klippehodet er det en illustrert anvisning, som viser hvordan tråder skiftes ut. Ta derfor godt vare på denne veiledningen.

- ▶ Ved behov demonteres klippehodet

18 Stell og vedlikehold

Opplysningene gjelder bruk under normale forhold. Under vanskelige forhold (mye støv osv.) og lang brukstid per dag skal de oppgitte intervallene forkortes tilsvarende.		Før arbeidet påbegynnes	Etter fullført arbeid eller daglig	En gang i uken	Månedlig	Ved feil	Ved skader	Ved behov
Hele maskinen	Visuell kontroll (tilstand)	X						
	Rengjøring		X					
Tilkoblingsledning	Kontroll	X						
	Utskiftning av autorisert forhandler ¹⁾						X	
Bryter, startspærre	Funksjonskontroll	X						
	Utskiftning av autorisert forhandler ¹⁾					X	X	
Kjøleluftslisser	Rengjøring		X					
Tilgjengelige skruer og muttere	Ettertrekking							X
Skjæreverktøy (trådhode)	Visuell inspeksjon	X						
	Utskiftning						X	
	Kontroll av at verktøyet sitter	X						
Sikkerhetsetikett	Utskiftning						X	

19 Redusere slitasje og unngå skader

Ved å overholde instruksene i denne bruksanvisningen unngår man unødig slitasje og skader på apparatet.

Bruk, vedlikehold og oppbevaring av maskinen skal skje slik det er beskrevet i denne bruksanvisningen.

Alle skader som oppstår fordi sikkerhets-, betjenings- og vedlikeholdsanvisningene ikke følges, er brukerens eget ansvar. Dette gjelder særlig for:

- endringer av produktet som ikke er godkjent av STIHL,
- bruk av verktøy eller tilbehør som ikke er godkjent til maskinen, ikke egner seg eller er kvalitativt mindreværdig,
- uriktig bruk av maskinen,
- bruk av maskinen ved idretts- eller konkurransearrangementer,

- skader som følge av at maskinen brukes videre med defekte deler.

19.1 Vedlikeholdsarbeid

Alle arbeider som er oppført i kapittelet „Stell og vedlikehold“, skal gjennomføres regelmessig. Hvis vedlikeholdsarbeidet ikke utføres av brukeren, skal det utføres hos en faghandel.

STIHL anbefaler at vedlikeholdsarbeider og reparasjoner bare utføres hos STIHL-forhandlere. STIHL-forhandlere får regelmessig tilbud om kurs og har tilgang til teknisk dokumentasjon.

Hvis disse arbeidene forsømmes eller ikke utføres fagmessig korrekt, kan det oppstå skader som brukeren selv står ansvarlig for. Dette omfatter blant annet:

- Skader på elektromotoren som følge av for sent eller utilstrekkelig vedlikehold (f.eks. utilstrekkelig rengjøring av kjøleluftslangen)
- Skader på grunn av feil elektrisk tilkobling (spenning, ikke tilstrekkelig dimensjonerte tilførselsledninger)

¹⁾ STIHL anbefaler en STIHL-forhandler.

- korrosjons- og andre skader som følge av uriktig oppbevaring,
- skader på maskinen fordi det er brukt kvalitativt mindreverdige reservedeler.

19.2 Slitasjedeler

Mange av delene i maskinen utsettes for normal slitasje, også ved riktig bruk, og må skiftes ut til rett tid avhengig av bruksmåte og -varighet.

Dette gjelder blant annet:

- Skjæreverktøy
- Verne deksel
- Kullbørster

20 Viktige komponenter

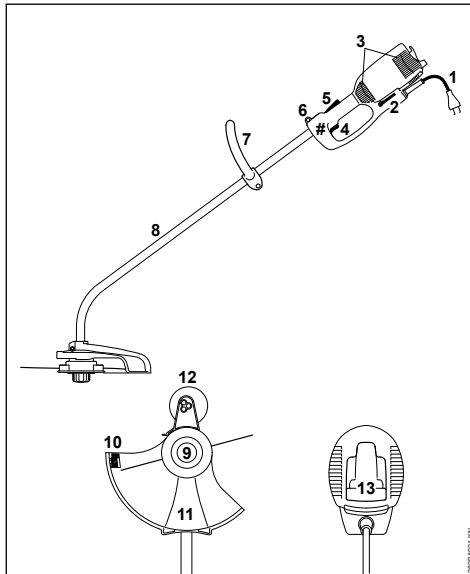

- 1 Strømledning
- 2 Vinkelskrutrekker
- 3 Innsugningsåpninger for kjøleluft
- 4 Bryter
- 5 Startspørre
- 6 Bæremalje
- 7 Rundhåndtak
- 8 Skaft (beskyttelsesrør)
- 9 Trådhode

10 Kutttekniv

11 Verne deksel

12 Støttehjul (inkludert i leveransen eller tilgjengelig som ekstrautstyr)

13 Strekkavlastning

Maskinnummer

21 Tekniske data

21.1 Motor

21.1.1 FSE 60

Nominell spenning:	230 V
Frekvens:	50 Hz
Nominell strømstyrke:	2,3 A
Ytelse:	540 W
Nominelt turtall ved skjæretrådomkrets på 350 mm:	7400 1/min
Sikring:	min. 10 A
Verneklasse:	II, <input type="checkbox"/>

21.1.2 FSE 71

Nominell spenning:	230 V ¹⁾
Frekvens:	50 Hz
Nominell strømstyrke:	2,3 A
Ytelse:	540 W
Nominelt turtall ved skjæretrådomkrets på 350 mm:	7400 1/min
Sikring:	min. 10 A
Verneklasse:	II, <input type="checkbox"/>

21.1.3 FSE 81

Nominell spenning:	230 V
Frekvens:	50 Hz
Nominell strømstyrke:	4,3 A
Ytelse:	1000 W
Nominelt turtall ved skjæretrådomkrets på 350 mm:	7400 1/min
Sikring:	min. 10 A
Verneklasse:	II, <input type="checkbox"/>

21.2 Lengde

FSE 60:	1530 mm
FSE 71:	1530 mm
FSE 81:	1530 mm

21.3 Vekt

komplett med skjæreverktøy og verne deksel

FSE 60:	3,9 kg
FSE 60 ²⁾ :	4,5 kg
FSE 71:	4,0 kg
FSE 71 ²⁾ :	4,6 kg
FSE 81:	4,7 kg
FSE 81 ²⁾ :	5,3 kg

¹⁾ Modell for Australia: 240 V

²⁾ Utførelse med 10 m skjøteledning for Storbritannia

21.4 Lyd- og vibrasjonsverdier

For fastsetting av lyd- og vibrasjonsverdier tas det utgangspunkt i driftstilstanden nominelt maksimumsturtall.

For nærmere informasjon om samsvar med arbeidsgiverdirektivet om vibrasjon 2002/44/EF, se

www.stihl.com/vib

21.4.1 Lydtrykksnivå L_p iht. EN 62841-4-4

FSE 60:	83 dB(A)
FSE 71:	82 dB(A)
FSE 81:	83 dB(A)

21.4.2 Lydeffektnivå L_w iht. EN 62841-4-4

FSE 60:	94 dB(A)
FSE 71:	93 dB(A)
FSE 81:	93 dB(A)

21.4.3 Vibrasjonsverdi a_{hv} iht. EN 62841-4-4

	Håndtak til venstre	Håndtak til høyre
FSE 60:	3,9 m/s ²	3,6 m/s ²
FSE 71:	3,3 m/s ²	2,9 m/s ²
FSE 81:	2,9 m/s ²	2,2 m/s ²

For lydtrykknivået og lydeffektnivået er K-verdien-iht. RL 2006/42/EG = 2,0 dB(A); for vibrasjonsverdien er K-verdien-iht. RL 2006/42/EG = 2,0 m/s².

21.5 REACH

REACH betegner EF-kjemikalierregelverket for felles registrering, vurdering og godkjenning av kjemikalier.

Les mer om kravene i kjemikalierregelverket REACH (EG) nr. 1907/2006 på

www.stihl.com/reach

22 Reparasjoner

Brukere av dette apparatet får bare utføre vedlikeholds- og servicearbeider som er beskrevet i denne bruksanvisningen. Reparasjoner utover dette må bare utføres av fagforhandler.

STIHL anbefaler at vedlikeholdsarbeid og reparasjoner bare utføres hos STIHL-forhandlere. STIHL-forhandlere får regelmessig tilbud om kurs og har tilgang til teknisk dokumentasjon.

Monter kun reservedeler som STIHL har godkjent til denne maskinen, eller teknisk likeverdige deler under reparasjoner. Bruk alltid reservedeler av høy kvalitet. Hvis ikke, kan det oppstå fare for ulykker eller skader på apparatet.

STIHL anbefaler å bruke originale STIHL-reservedeler.

Originale STIHL-reservedeler kan gjenkjennes på STIHL-reservedelsnummeret, på påskriften **STIHL**® og eventuelt på STIHL-reservedelsmerket  (på små deler kan dette merket også stå alene).

23 Avfallshåndtering

Informasjon om kassering er tilgjengelig hos lokale myndigheter eller hos din STIHL-fagforhandler.

Upassende avfallshåndtering kan være skadelig for helse og miljø.

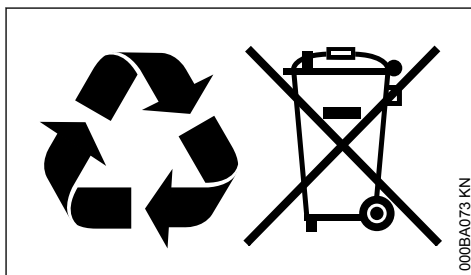

- ▶ STIHL-produkter, inkludert emballasje, tilføres en egnet gjenvinningsstasjon i samsvar med lokale forskrifter.
- ▶ Må ikke kasseres med husholdningsavfallet.

24 EU-samsvarserklæring

ANDREAS STIHL AG & Co. KG
Badstr. 115
D-71336 Waiblingen

Tyskland

påtar seg alene ansvaret for at

Konstruksjon:	Elektro-trimmer
Varemerke:	STIHL
Type:	FSE 60
	FSE 71
	FSE 81
Serieidentifikasjon:	4809

oppfyller de gjeldende bestemmelsene til direktivene 2011/65/EU 2006/42/EF, 2014/30/EU og 2000/14/EF og er utviklet og produsert i henhold til følgende standarder, som gjaldt ved produktionsdato:

EN 55014-1, EN 55014-2, EN 62841-1,
EN 62841-4-4, EN 61000-3-2, EN 61000-3-3

Det målte og garanterte lydeffektnivået ble beregnet i henhold til direktiv 2000/14/EG, ved-

legg VIII, med anvendelse av standard ISO 11094.

Deltagende oppnevnt instans:

VDE Prüf- und Zertifizierungsinstitut
Merianstrasse 28
63069 Offenbach

Målt lydeffektnivå

FSE 60:	94 db(A)
FSE 71:	93 db(A)
FSE 81:	93 db(A)

Garantert lydeffektnivå

FSE 60:	96 db(A)
FSE 71:	95 db(A)
FSE 81:	95 db(A)

Oppbevaring av de tekniske dokumentene:

ANDREAS STIHL AG & Co. KG
Produktzulassung

Byggeår, produksjonsland og maskinnummer står på enheten.

Waiblingen, 01.08.2022

ANDREAS STIHL AG & Co. KG

med fullmakt fra



Robert Olma, Vice President, Regulatory Affairs
& Global Governmental Relations



25 Generelle sikkerhetsanvisninger for elektroverktøy

25.1 Innledning

Dette kapittelet gjengir de generelle sikkerhetsanvisningene som er angitt i standarden EN/IEC 62841 for håndførte motordrevne elektroverktøy.

STIHL må gjengi disse tekstene.

Sikkerhetsanvisningene som er angitt under "Elektrisk sikkerhet" for unngåelse av elektrisk støt gjelder ikke for STIHL batteri-produkter.

ADVARSEL

- Les sikkerhetsanvisningene, instruksene, illustrasjoner og tekniske data som følger med dette verktøyet. Unnlattelse av å overholde de påfølgende sikkerhetsanvisningene og instruksene kan føre til elektrisk støt, brann og/eller alvorlige personskader. **Oppbevar alle sikkerhetsanvisninger og instruksjoner for senere bruk.**

Begrepet "Elektroverktøy" som brukes i sikkerhetsanvisningene gjelder for strømdrevne elektroverktøy (med strømkabel) eller batteridrevne elektroverktøy (uten strømkabel).

25.2 Sikkerhet på arbeidsplassen

- Hold arbeidsområdet rent og godt belyst.**
Uorden eller ubelyste arbeidsområder kan føre til ulykker.
- Ikke arbeid med elektroverktøyet i eksplosjonsfarlig omgivelse, der det befinner seg brennbare væsker, gass eller støv.** Elektroverktøyet lager gnister, som kan antenne støvet eller dampen.
- Hold barn og andre personer unna når du bruker elektroverktøyet.** Distraksjoner kan føre til at du mister kontrollen over elektroverktøyet.

25.3 Elektrisk sikkerhet

- Tilkoblingspluggen til elektroverktøyet må passe inn i stikkontakten. Pluggen må på ingen måter endres. Ikke bruk adapterpluggen sammen med jordet elektroverktøy.** Pluggen som ikke er endret og passende stikkontakter reduserer faren for elektrisk støt.
- Unngå kroppskontakt med jordete overflater til f.eks. rør, radiatorer, ovner og kjøleskap.** Det er økt fare for elektrisk støt, når kroppen din er jordet.
- Hold elektroverktøy unna regn og fuktighet.** Hvis det kommer inn vann i et elektroverktøy øker dette faren for elektrisk støt.
- Ikke bruk tilkoblingsledningen til andre formål. Bruk aldri tilkoblingsledningen til å bære, trekke eller trekke ut støpselet til elektroverktøyet. Hold tilkoblingsledningen unna varme, olje, skarpe kanter eller bevegelige deler.** Skadde eller vridde tilkoblingsledninger øker faren for elektrisk støt.
- Hvis du arbeider utendørs med elektroverktøyet, må du kun bruke skjøteledninger, som er egnet for utendørs bruk.** Bruk av en skjø-

teledning som er egnet for utendørs bruk reduserer faren for elektrisk støt.

- f) **Hvis det ikke er mulig å unngå drift av elektroverktøyet i fuktig omgivelse, må du bruke en jordfeilbryter.** Bruk av en jordfeilbryter reduserer faren for elektrisk støt.

25.4 Sikkerhet av personer

- a) **Vær oppmerksom, pass på hva du holder på med, og gå fornuftig frem ved arbeid med et elektroverktøy. Ikke bruk elektroverktøy, når du er trøtt eller er under innflytelse av rusmidler, alkohol eller medikamenter.** Ett øyeblikks uoppmerksomhet ved bruk av elektroverktøyet kan føre til alvorlige personskader.
- b) **Bruk personlig verneutstyr og alltid en vernebrille.** Bruk av personlig verneutstyr, som støvmaske, sklisliske sikkerhetssko, vernehjelm eller hørselsvern, alt etter type og bruk av elektroverktøyet, reduserer faren for personskader.
- c) **Unngå utilsikket igangsetting. Forsikre deg om at elektroverktøyet er slått av, før du kobler det til strømforsyningen og/eller kobler til batteriet, plukker det opp eller bærer det.** Hvis du har fingeren på bryteren mens du bærer elektroverktøyet eller kobler elektroverktøyet til strømforsyningen mens det er slått på, kan dette føre til ulykker.
- d) **Fjern innstillingsverktøy eller skrunøkler, før du slår på elektroverktøyet.** Et verktøy eller en nøkkel, som befinner seg i en roterende del av elektroverktøyet, kan føre til personskader.
- e) **Unngå unormal kroppsholdning. Sørg for sikker stand og hold til enhver tid balansen.** Slik kan du i uventede situasjoner bedre kontrollere elektroverktøyet.
- f) **Bruk egnede klær. Ikke bruk vide klær eller smykker. Hold hår og klær unna bevegelige deler.** Løse klær, smykker eller langt hår kan trekkes inn av bevegelige deler.
- g) **Hvis det er mulig å montere støvavtrekks- og -opsamlingsinnretninger, må de kobles til og brukes på riktig måte.** Bruk av støvavtrekk kan redusere farene gjennom støv.
- h) **Men du må ikke føle deg sikker, og ikke heve deg selv over sikkerhetsreglene for elektroverktøy, selv om du etter hyppig bruk er kjent med elektroverktøyet.** Uaktsom handling kan i løpet av få sekunder føre til alvorlige personskader.

25.5 Bruk og behandling av elektroverktøyet

- a) **Elektroverktøyet må ikke overbelastes. Ved arbeidet må du alltid bruke elektroverktøyet som er ment for dette.** Med det egnede elektroverktøyet arbeider du bedre og sikrere i det angitte ytelsesområdet.
- b) **Ikke bruk elektroverktøy, som har en defekt bryter.** Et elektroverktøy som ikke lenger kan slå på eller av, er farlig og må repareres.
- c) **Trekk pluggen ut av stikkkontakten og/eller fjern det avtakbare batteriet, før du foretar innstillinger på apparatet, bytter deler på bruksredskaper eller legger til side elektroverktøyet.** Denne forholdsregelen hindrer utilsikket start av elektroverktøyet.
- d) **Elektroverktøy som ikke brukes må oppbevares utenfor rekkevidden til barn. Ikke la personer som ikke er kjent med det eller ikke har lest disse anvisningene, bruke elektroverktøyet.** Elektroverktøyet er farlige, hvis det brukes av uerfarne personer.
- e) **Elektroverktøy og bruksredskaper krever nøye pleie. Kontroller om bevegelige deler fungerer feilfritt og ikke klemmer, om deler er brukket eller ødelagt, slik at funksjonen til elektroverktøyet er redusert. Skadde deler må repareres før elektroverktøyet brukes.** Mange ulykker kan føres tilbake til dårlig vedlikehold av elektroverktøy.
- f) **Skjæreverktøy skal holdes skarpe og rene.** Skjæreverktøy som pleies godt og har skarpe skjærekanter klemmer mindre og føres lettere.
- g) **Elektroverktøy, bruksverktøy, bruksredskaper osv. skal brukes tilsvarende disse anvisningene. Derved må du ta hensyn til arbeidsforholdene og arbeidet som skal utføres.** Bruk av elektroverktøy for andre anvendelser enn det de er ment for kan føre til farlige situasjoner.
- h) **Hold alle håndtak og gripeflater tørre, rene og fri for olje og fett.** Glatte håndtak og gripeflater tillater ikke sikker betjening og styring av elektroverktøyet i uforutsigbare situasjoner.

25.6 Service

- a) **Elektroverktøyet skal kun repareres av kvalifisert fagpersonell og kun med original-reservedeler.** På denne måten sikres det, at sikkerheten til elektroverktøyet opprettholdes.

25.7 Sikkerhetsanvisninger for plen-trimmer og kantrimmer

- a) **Ikke bruk maskinen ved dårlig vær, spesielt ved fare for tordenvær.** Dette vil redusere faren for å bli truffet av lyn.
- b) **Undersøk arbeidsområdet grundig for villdyr.** Villdyr kan skades av en løpende maskin.
- c) **Undersøk arbeidsområdet grundig og fjern alle steiner, stokker, tråder, bein og andre fremmedlegemer.** Deler som slynges ut kan føre til personskader.
- d) **Før bruk av maskinene må du alltid kontrollere at skjæreverktøyet og skjæreenheten ikke er skadet.** Faren for personskader øker dersom deler er skadet.
- e) **Kontroller strømledningen og eventuelle skjøteledninger før bruk for tegn til skader eller aldring.** Dersom strømledningen blir skadet eller slitt under bruk må du slå av maskinen, og ikke berøre kablet før nettpluggen er trukket ut. En skadet strøm- eller skjøteledning kan føre til elektrisk støt, brann og/eller alvorlige personskader.
- f) **La beskyttelsesdekslene forbli på sin plass. Beskyttelsesdekslene må være klare for bruk og forskriftsmessig festet.** Et beskyttelsesdeksel som er løst, skadet eller ikke fungerer korrekt kan føre til personskader.
- g) **Hold ventilasjonsåpningene fri for avleiringer.** Blokkerte luftinntak og avleiringer kan føre til overoppheting eller brannfare.
- h) **Bruk vernebriller og hørselsvern.** Egnert personlig verneutstyr gir reduserte personskader.
- i) **Bruk alltid sklisikre, støttende sko ved drift av maskinen.** Arbeid aldri barbeint eller med åpne sandaler. På den måten reduseres faren for en fotskade ved kontakt med det roterende skjæreelementet.
- j) **Bruk alltid klær som dekker til brukerens bein, for eksempel bukser, ved drift av maskinen.** Kontakt med det roterende skjæreelementet eller tråder kan føre til personskader.
- k) **Hold utenforstående unna ved drift av maskinen.** Deler som slynges ut kan føre til alvorlige personskader.
- l) **Maskinen må aldri benyttes over midjehøyde.** Dette bidrar til å unngå en utilsiktet kontakt med skjæreelementet, og muliggjør en bedre kontroll av maskinen i uventede situasjoner.

- m) **Maskinen må aldri benyttes i fuktig gress.** Gå normalt i den forbindelse, aldri løp. Dermed reduseres faren for å skli og falle, noe som kan føre til personskader.
- n) **Ikke foreta drift av maskinen i svært bratte skråninger.** Dermed reduseres faren for å miste kontrollen, skli og falle, noe som kan føre til personskader.
- o) **Påse at produktet står trygt ved arbeider på oppheng; arbeid alltid på tvers av opphenget, aldri oppover eller nedover, og vær ekstremt forsiktig ved endring av arbeidsretningen.** Dermed reduseres faren for å miste kontrollen, skli og falle, noe som kan føre til personskader.
- p) **Hold alle strømledninger unna skjærområdet.** Strømledninger kan skjules i hekker eller busker, og ved et uhell skade tråden eller skjæreelementet er skadet eller kuttet.
- q) **Hold alle kroppsdeler unna det roterende skjæreelementet eller -trådene. Ikke fjern noe materiale fra maskinen før den ble frakoblet strømforsyningen.** Det roterende skjæreelementet eller tråden kan forårsake alvorlige personskader.
- r) **Bær maskinen når den er utkoblet og hold den vendt mot kroppen din.** Passende håndtering av maskinen reduserer sannsynligheten for en tilfeldig kontakt med det roterende skjæreelementet eller -trådene.
- s) **Bruk ekstra skjærehoder samt skjæretråder og -elementer av tannkrem i henhold til produsentens informasjon.** Feil reservedeler kan føre til kontrolltap, oppkast og personskader.
- t) **Kunststoffhjul eller -skjærere skal ikke skiftes ut med metalltråder eller -skjæreelementer.** Bruk av ikke anbefalte skjæreelementer kan forårsake personskader!

Obsah

1	Vysvětlivky k tomuto návodu k použití....	130
2	Bezpečnostní pokyny a pracovní technika	130
3	Použití.....	135
4	Příпустné kombinace řezného/žacího nástroje, ochranného krytu, rukojeti a závěsného zařízení.....	136
5	Montáž tyče.....	136
6	Montáž kruhové trubkové rukojeti.....	137
7	Montáž ochranných přípravků.....	137
8	Montáž řezného/žacího nástroje.....	137

9	Montáž opěrného kolečka.....	138
10	Přestavba stroje na zarovnávač okrajů...	139
11	Připojení stroje na elektrickou síť.....	139
12	Nasazení závěsného zařízení.....	140
13	Zapnutí stroje.....	140
14	Vypnutí stroje.....	140
15	Ochranný spínač proti přetížení.....	141
16	Skladování stroje.....	141
17	Údržba žací hlavy.....	141
18	Pokyny pro údržbu a ošetřování.....	142
19	Jak minimalizovat opotřebením a jak zabránit poškození.....	142
20	Důležité konstrukční prvky.....	143
21	Technická data.....	143
22	Pokyny pro opravu.....	144
23	Likvidace stroje.....	144
24	Prohlášení o konformitě EU.....	144
25	Adresy.....	145
26	Všeobecné bezpečnostní pokyny pro elektrické stroje.....	146

1 Vysvětlivky k tomuto návodu k použití

1.1 Obrázkové symboly

Veškeré na stroji zobrazené symboly jsou vysvětleny v tomto návodu k použití.

1.2 Označení jednotlivých textových pasáží



VAROVÁNÍ

Varování jak před nebezpečím úrazu či poraněním osob, tak i před závažnými věcnými škodami.

UPOZORNĚNÍ

Varování před poškozením stroje jako celku či jeho jednotlivých konstrukčních částí.

1.3 Další technický vývoj

STIHL se neustále zabývá dalším vývojem veškerých strojů a přístrojů; z tohoto důvodu si musíme vyhradit právo změn objemu dodávek ve tvaru, technice a vybavení.

Z údajů a vyobrazení uvedených v tomto návodu k použití nemohou být proto odvozovány žádné nároky.

2 Bezpečnostní pokyny a pracovní technika



Při práci s tímto strojem jsou nezbytná dodatková bezpečnostní opatření, protože se pracuje s velmi vysokými otáčkami žacího nástroje a s elektrickým proudem.



Ještě před prvním uvedením stroje do provozu si bezpodmínečně přečtěte celý návod k použití a bezpečně ho uložte pro pozdější použití. Nedbání údajů v návodu k použití může být životu nebezpečné.

Dodržujte specifické bezpečnostní předpisy země, např. příslušných oborových sdružení, úřadů pro bezpečnost práce apod.

Pokyn pro každého, kdo bude se strojem pracovat poprvé: buď si nechejte od prodáváče nebo jiné osoby znalé práce se strojem ukázat, jak se s ním bezpečně zachází, nebo se zúčastněte odborného školení.

Nezletilí nesmějí s tímto strojem pracovat – s výjimkou mladistvých nad 16 let, kteří se pod dohledem zaučují.

Děti, zvířata a diváky nepouštějte do blízkosti stroje.

Pokud se stroj nebude používat, musí být uložen tak, aby nikdo nebyl ohrožen. Stroj zajistěte před použitím nepovolvanými osobami, elektrickou vidlicí vytáhněte ze zásuvky.

Uživatel nese vůči jiným osobám zodpovědnost za úrazy a za nebezpečí ohrožující jejich zdraví či majetek.

Stroj předávejte či zapůjčujte pouze těm osobám, které jsou s tímto modelem stroje a jeho manipulací obeznámeny – a vždy jim zároveň předejte i návod k použití.

Osoby, které z důvodů omezených fyzických, senzorických nebo duševních schopností nejsou ve stavu, aby mohli stroj bezpečně obsluhovat, smějí se strojem pracovat pouze pod dohledem nebo po instruktáži odpovědnou osobou.

Práce se stroji produkujícími hluk může být národními či lokálními předpisy časově omezena.

Vždy před započítím práce zkontrolujte, zda stav stroje odpovídá předpisům. Dbejte zejména na připojovací kabel, elektrickou vidlici a bezpečnostní zařízení.

Připojovací kabel nikdy nepoužívejte pro tažení nebo přepravu stroje.

Před veškerými pracovními úkony na stroji, např. čištěním, údržbou, výměnou dílů – **vytáhněte elektrickou vidlici ze síťové zásuvky!**

Ochranný kryt stroje nemůže ochránit uživatele před všemi předměty (kameny, sklem, dráty atd.), které mohou být žacím nástrojem odmrštěny. Tyto předměty se mohou někde odrazit a pak uživatele zasáhnout.

K čištění stroje nikdy nepoužívejte vysokotlaké čističe. Prudký proud vody by mohl poškodit jednotlivé díly stroje.

Stroj nikdy neostříkujte vodou.

2.1 Tělesná způsobilost

Kdo pracuje se strojem, musí být odpočatý, zdravý a v dobré kondici.

Osoby, které se ze zdravotních důvodů nesmějí namáhat, by se měly předem informovat u lékaře, zda je možné s tímto strojem pracovat.

Po požití alkoholu, léků snižujících reakceschopnost nebo drog se nesmí s tímto strojem pracovat.

2.2 Příslušenství a náhradní díly

Používejte pouze takové žací nástroje či příslušenství, které jsou firmou STIHL pro tento stroj povoleny, či technicky adekvátní díly. V případě dotazů k tomuto tématu kontaktujte odborného prodejce. Používejte pouze vysokokvalitní nástroje či příslušenství. Jinak hrozí eventuální nebezpečí úrazů nebo poškození stroje.

STIHL doporučuje používat originální nástroje a příslušenství značky STIHL. Jsou svými vlastnostmi optimálně přizpůsobeny jak výrobku samotnému, tak i požadavkům uživatele.

Na stroji neprovádějte žádné změny – mohlo by to vést k ohrožení bezpečnosti. Za osobní a věcné škody, které by vznikly z důvodů použití nedovolených adaptérů, vylučuje STIHL jakoukoliv zodpovědnost.

2.3 Oblasti použití

Stroj používejte – v závislosti na přiřazených žacích nástrojích – pouze k vyžínání trávy a ke kosení divokého porostu nebo podobných rostlin.

Použití stroje k jiným účelům není dovoleno a může vést k úrazům nebo k jeho poškození. Na výrobku neprovádějte žádné změny – i to by mohlo vést k úrazům a poškození stroje.

2.4 Oblečení a výstroj

Noste předpisové oblečení a výstroj.



Oblečení musí být účelné a nesmí překážet v pohybu. Těsně přiléhající oděv – pracovní overal, v žádném případě pracovní plášť.

Nikdy nenoste oděvy, které by se mohly zachytit ve dřevě, v chraстí nebo pohyblivých se částech stroje. Ani žádné šály, kravaty či šperky a ozdoby. Dlouhé vlasy svažte a zajistěte tak, aby se nacházely nad rameny.



Noste pevnou obuv s hrubou, neklouzavou podrážkou.



VAROVÁNÍ



Ke snížení nebezpečí očních úrazů noste těsně přiléhající ochranné brýle podle normy EN 166. Dbejte na správné a přiléhavé nasazení brýlí.

Noste ochranu obličeje a dbejte na správné a přiléhavé nasazení. Ochrana obličeje není dostatečnou ochranou očí.

Noste osobní ochranu sluchu – např. sluchátka / ochranné kapsle do uší.



Noste robustní pracovní rukavice z odolného materiálu (například kůže).

STIHL nabízí rozsáhlý program osobního ochranného vybavení.

2.5 Přeprava stroje

Stroj vždy vypněte a elektrickou vidlici vytáhněte ze zásuvky.

Stroj noste jenom zavěšený na závěsném zařízení nebo vyvážený za tyč, resp. za kruhovou trubkovou rukojeť.

Ve vozidlech: stroj zajistěte proti převržení a poškození.

2.6 Před zahájením práce

Kontrola stroje

Proveďte kontrolu provozní bezpečnosti stroje – dbejte na odpovídající kapitoly v návodu k použití:

- Pojistka spínače a spínač musejí být lehce pohyblivé – spínač se musí po puštění samostatně vrátit do výchozí pozice.

- Kombinace žacího nástroje, ochranného krytu, rukojeti a závěsného zařízení musí být připustná, všechny díly správně namontované. Nikdy nepoužívejte žádné kovové žací nástroje – **hrozí nebezpečí úrazu!**
- Zkontrolujte správnou montáž, pevné usazení a bezvadný stav žacího nástroje.
- Zkontrolujte ochranná zařízení (např. ochranný kryt pro žací nástroj), nejsou-li poškozená či opotřebená. Poškozené díly vyměňte. Stroj nikdy neprovozujte s poškozeným ochranným krytem.
- Rukojeti musejí být čisté a suché – beze stop nečistot – je to důležité pro bezpečné vedení stroje.
- Rukojeť nastavte podle velikosti pracovníka.

Stroj smí být provozován pouze v provozně bezpečném stavu – **hrozí nebezpečí úrazu!**

Stroj uveďte do provozu jen tehdy, když jsou všechny konstrukční díly v pořádku, bez poškození a jsou pevně namontované.

Na ovládacích a bezpečnostních zařízeních neprovádějte žádné změny.

Při zapnutí stroje se žací nástroj nesmí dotýkat žádných předmětů ani země.



Vyhnete se kontaktu s žacím nástrojem – **hrozí nebezpečí úrazu!**



Po vypnutí motoru běží žací nástroj ještě krátce dále – **doběhový efekt!**

Elektrické připojení stroje

Jak snížit nebezpečí úrazu elektrickým proudem:

- Napětí a kmitočty stroje (viz typový štítek) musejí být identické s napětím a kmitočty elektrické sítě.
- Zkontrolujte, jestli připojovací kabel, elektrická vidlice a prodlužovací kabel nejsou poškozeny. Poškozené kabely, spojky a elektrické vidlice či připojovací kabely neodpovídající předpisům se nesmějí používat.
- Elektrické připojení provádějte pouze na předpisově instalovanou zásuvku.
- Izolace připojovacího a prodlužovacího kabelu, elektrická vidlice a kabelové spojení jsou v bezvadném stavu.
- Elektrické vidlice, připojovacího a prodlužovacího kabelu ani elektrických zástrčných spojení se nikdy nedotýkejte mokřkýma rukama.

- Používaný prodlužovací kabel odpovídá platným předpisům pro daný konkrétní případ použití.

Připojovací a prodlužovací kabely ukládejte a vedte správně a odborně:

- Dbejte na dodržení nejmenších povolených průřezů jednotlivých kabelů – viz „Elektrické připojení stroje“.
- Připojovací kabel vedte a označte tak, aby nemohlo dojít k jeho poškození a aby nikdo nebyl ohrožen – **hrozí nebezpečí zakopnutí!**
- Použití nevhodných prodlužovacích kabelů může být nebezpečné. Používejte jenom prodlužovací kabely, které jsou pro venkovní použití dovoleny a jsou nejen patřičně označeny, ale mají i dostatečný kabelový průřez.
- Vidlice a spojka prodlužovacích kabelů musejí být vodotěsné a nesmějí ležet ve vodě.
- Zabraňte odírání kabelu o hrany, špičaté nebo ostré předměty.
- Neprostrkávejte ho těsnými škvírami pode dveřmi či v oknech.
- Při smotaných kabelech – elektrickou vidlici vytáhněte z elektrické sítě a kabel rozmotejte.
- Bezpodmínečně se vyhněte kontaktu s rotujícím žacím nástrojem.
- Kabel vždy zcela odviňte z kabelových bubnů, zabrání se tím nebezpečí požáru přehřátím.

2.7 Jak stroj držet a vést

Stroj **držte** vždy **pevně oběma rukama** za rukojeti. Dbejte vždy na pevný a bezpečný postoj.

Stroj vedte vždy po pravé straně těla.

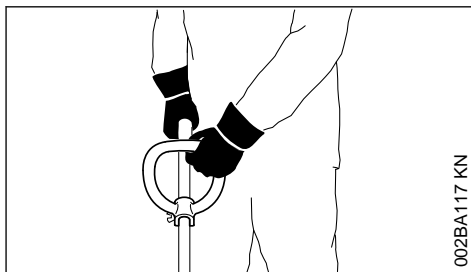

Levá ruka je na kruhové trubkové rukojeti, pravá ruka na ovládací rukojeti – toto platí i pro leváky.

2.8 Při práci



V případě poškození připojovacího kabelu okamžitě vytáhněte vidlici ze sítě zásuvky – **hrozí životu nebezpečný úraz elektrickým proudem!**

Připojovací elektrický kabel nepoškozujte přejitím, zmáčknutím, trhavými pohyby atd.

Síťový konektor nevytahujte ze zásuvky trhnutím za elektrický kabel, pro vytažení uchopte síťový konektor rukou.

Elektrické vidlice a elektrického připojovacího kabelu se dotýkejte pouze suchýma rukama.

Stroj nikdy neostříkujte vodou – **hrozí nebezpečí zkratu!**



Nikdy se strojem nepracujte za deště ani v mokřem či velmi vlhkém prostředí – hnací motor není vodotěsný – **hrozí nebezpečí úrazu elektrickým proudem a nebezpečí elektrického zkratu!**

Stroj nikdy nenechávejte venku na dešti.

V případě hrozícího nebezpečí, resp. v nouzovém případě stroj okamžitě vypněte – pusťte spínač a pojistku spínače.

Stroj obsluhuje pouze jedna osoba – nedovolte, aby se v pracovním prostoru zdržovaly další osoby.



V širokém okruhu kolem místa použití může vzniknout nebezpečí úrazu odmrštěnými předměty, proto se v okruhu 15 m nesmí zdržovat žádná další osoba. Tento odstup zachovávejte i od věcí (vozidel, oken) – **hrozí hmotné škody!** Ani ve vzdálenosti větší než 15 m není možno vyloučit ohrožení.



Zkontrolujte terén: pevné předměty – kameny, kovové díly atd. mohou být vymrštny i dále než 15 m – **hrozí nebezpečí úrazu!** – a mohly by způsobit poškození žacího nástroje a okolních věcí (např. parkujících automobilů, okenního skla) – hrozí hmotné škody.

Nikdy nepracujte bez ochranného krytu vhodného pro stroj a žací nástroj – **hrozí nebezpečí úrazu** odmrštěvanými předměty!

Nikdy nekoste mokrou trávu.

Pozor na svazích, na nerovném terénu atd. – **hrozí nebezpečí uklouznutí!**

Připojovací kabel ved'te zásadně vždy za strojem – nikdy nechod'te pozpátku – **hrozí nebezpečí zakopnutí!**

Dbejte na překážky: pařezy, kořeny – **hrozí nebezpečí zakopnutí!**

Při práci stůjte zásadně na zemi, nikdy nestůjte na nestabilních stanovištích, nikdy nestůjte při práci na žebříku nebo na pracovní lávce.

Při práci s ochranou sluchu je třeba zvýšená pozornost a opatrnost – protože je omezena schopnost vnímání zvuků ohlašujících nebezpečí (křik, zvukové signály apod.).

Práci včas přerušujte přestávkami, aby se zabránilo stavu únavy a vyčerpání – **hrozí nebezpečí úrazu!**

Pracujte klidně a s rozvahou – pouze za dobrých světelných podmínek a při dobré viditelnosti.

Pracujte pozorně a předvídavě, neohrožujte jiné osoby.

Na nepřehledných, hustě porostlých terénech pracujte obzvláště opatrně.

Při vyžínání ve vysokém houští, pod keři a živými ploty: pracovní výška s žacím nástrojem musí být nejméně 15 cm – neohrožujte zvířata.

V pravidelných krátkých časových intervalech žací nástroj kontrolujte – při zřetelných změnách proveďte kontrolu okamžitě:

- Vypněte stroj, bezpečně a pevně ho držte, k zabrzdění přitiskněte žací nástroj k zemi a vytáhněte elektrickou vidlici ze síťové zásuvky
- Zkontrolujte stav a pevně upnutí, dbejte na praskliny
- Poškozené žací nástroje okamžitě vyměňte, a to i při nepatrných vlasových prasklinkách
- Upínací zařízení pro žací nástroje v pravidelných časových intervalech čistěte od trávy či houští – ucpání v prostoru žacího nástroje nebo ochranného krytu odstraňte

K výměně žacího nástroje stroj vypněte a elektrickou vidlici vytáhněte ze síťové zásuvky.

Nechtěným samovolným naskočením motoru **hrozí nebezpečí úrazu!**

Poškozené nebo naprasklé žací nástroje již dále nepoužívejte a nikdy je neopravujte – např. svařováním nebo narovnáváním – následkem by byla změna tvaru (nevyváženost).

Částečky či úlomky se mohou uvolnit a velkou rychlostí zasáhnout pracovníka či třetí osoby – **hrozí nebezpečí nejtěžších úrazů!**

Pokud rotující kovový řezný/žací nástroj narazí na kámen nebo jiný tvrdý předmět, může dojít ke vzniku jisker, tím pak za jistých okolností může dojít k zapálení snadno hořlavých látek. Také

suché rostliny a houští jsou snadno vznětlivé, zejména při horkých, suchých povětrnostních podmínkách. Pokud hrozí nebezpečí požáru, nepoužívejte řezné nástroje v blízkosti snadno hořlavých materiálů, suchých rostlin nebo podrostu. Bezpodmínečně se informujte u lesní správy, hrozí-li nebezpečí požáru.

Používejte zásadně jen ochranný kryt s předpisově namontovaným nožem, tím je zaručeno dodržení přípustné délky žací struny.

Vyhnete se kontaktu s nožem – **hrozí nebezpečí úrazu!**

K dosažení žací struny rukou je bezpodmínečně nutné stroj vypnout a elektrickou vidlici vytáhnout ze síťové zásuvky – **hrozí nebezpečí úrazu!**

Nesprávný provoz s příliš dlouhými žacími strunami redukuje pracovní otáčky motoru. Vede to k přehřívání a poškození motoru.

Žací strunu **nikdy nenahrazujte** kovovým drátem – hrozí nebezpečí úrazu!

Pokud byl stroj vystaven námaze neodpovídající jeho určení (např. působení hrubého násilí při úderu či pádu), je bezpodmínečně nutné před dalším provozem důkladně zkontrolovat stav provozní bezpečnosti – viz také „Před zahájením práce“. Zkontrolujte zejména funkčnost bezpečnostních zařízení. Stroje, jejichž funkční bezpečnost již není zaručena, nesmějí být v žádném případě dále používány. V nejasných případech vyhledejte odborného prodejce.

Před odchodem od stroje: stroj vypněte – elektrickou vidlici vytáhněte ze zásuvky.

2.9 Vibrace

Při déletrvajícím použití stroje mohou vibrace způsobit poruchy prokrvení rukou (chorobně bílé prsty).

Pro délku použití stroje však nelze stanovit všeobecně platný časový limit, neboť závisí na vícero ovlivňujících faktorech.

Délka použití se prodlužuje:

- použitím ochrany rukou (teplé rukavice),
- když je provoz přerušován přestávkami.

Délka použití se zkracuje:

- když má pracovník speciální osobní sklony ke špatnému prokrvení (symptom: často studené prsty, svědění v prstech),
- když vládnu nízké venkovní teploty,

- když uživatel svírá stroj přílišnou silou (pevné sevření zabraňuje dobrému prokrvení).

Při pravidelném, dlouhodobém používání stroje a při opakovaném výskytu příslušných symptomů (např. svědění v prstech) se doporučuje lékařská prohlídka.

2.10 Údržba a opravy

Před veškerými úkony na stroji stroj zásadně vždy vypnout a elektrickou vidlici vytáhnout ze zásuvky. **Hrozí nebezpečí úrazu** nechtěným, samovolným naskočením motoru!

Pravidelně provádět úkony pro údržbu stroje. Provádět pouze takové údržbařské a opravářské úkony, které jsou popsány v návodu k použití. Veškeré ostatní práce nechat provést u odborného prodejce.

STIHL doporučuje nechat provádět údržbařské a opravářské úkony pouze u autorizovaného, odborného prodejce výrobků STIHL. Autorizovaným odborným prodejcům výrobků STIHL jsou pravidelně nabízena odborná školení a k jejich dispozici jsou dodávány Technické informace.

Používat pouze vysokokvalitní náhradní díly. Jinak hrozí eventuelní nebezpečí úrazu nebo poškození stroje. V případě dotazů k tomuto tématu se informujte u odborného prodejce.

STIHL doporučuje používat originální náhradní součástky STIHL. Jsou svými vlastnostmi optimálně přizpůsobeny jak výrobku samotnému, tak i požadavkům uživatele.

Na stroji neprovádět žádné změny – mohla by tím být ohrožena vaše bezpečnost – **hrozí nebezpečí úrazu!**

U připojovacího kabelu a elektrické vidlice pravidelně kontrolovat nezávadný stav izolace a příznaky stárnutí (lámavost).

Elektrické konstrukční díly jako např. připojovací kabel smějí být vyměňovány pouze odborným elektropersonálem.

Plastové díly čistit kusem látky. Agresivní čisticí prostředky mohou plast poškodit.

Stroj nikdy neostříkovat vodou.

Kontrolovat pevné usazení připevňovacích šroubů na ochranných zařízeních a v případě potřeby je dotáhnout.

Chladicí žebra v bloku motoru v případě potřeby vyčistit.

Stroj skladovat v suchém, před mrazem chráněném prostoru.

3 Použití

3.1 Vyžínání

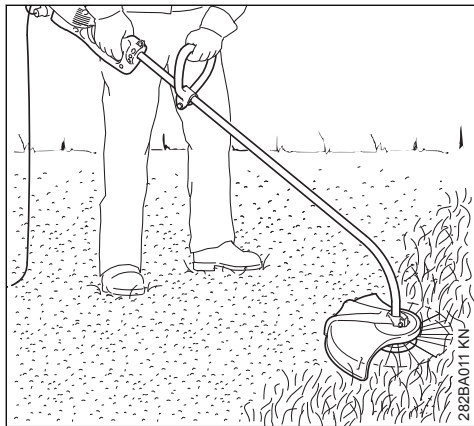

- ▶ Uchopte stroj oběma rukama – pravá ruka je na ovládací rukojeti – levá ruka na kruhové trubkové rukojeti
- ▶ Stůjte rovně – stroj držte přirozeně, bez křečovitého sevření a vedte ho zásadně vždy po pravé straně těla.
- ▶ Pohybujte strojem pravidelně sem a tam – vzdálenost žací struny k travnaté ploše určuje výšku kosení
- ▶ Vyhýbejte se kontaktu s ploty, zdmi, kameny atd. – vede to ke zvýšenému opotřebení

3.1.1 Kosení s opěrným kolečkem

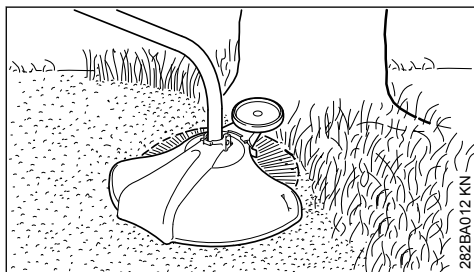

- Na stroj je možné několika málo úkony připevnit opěrné kolečko (viz "Montáž opěrného kolečka").
- Opěrné kolečko omezuje pracovní prostor žací struny
 - při kosení chrání před poškozením rotující žací strunou (např. kůrou)

3.2 Okraje zarovnávejte

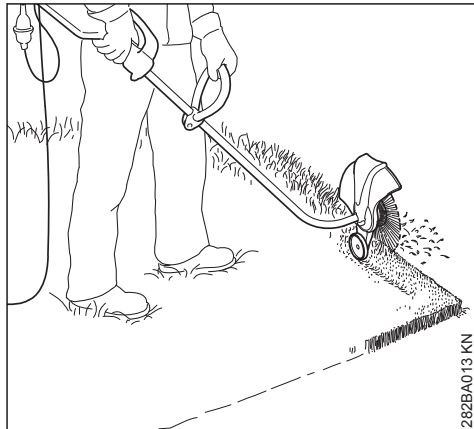



Stroj lze několika málo úkony přestavit na zarovnávač okrajů (viz "Přestavba stroje na zarovnávač okrajů").

- ▶ Stroj používejte na práci tak, jak je znázorněno na obrázku
- ▶ Žací strunu vedte podél travnatého okraje – přitom stroj držte ve správné vzdálenosti k zemi nebo použijte opěrné kolečko (viz "Montáž opěrného kolečka")

3.3 Likvidace

Pokosený materiál neházejte do domácího odpadu, lze ho kompostovat.

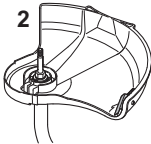
4 Přípustné kombinace řezného/žacího nástroje, ochranného krytu, rukojeti a závěsného zařízení

Žací nástroj	Ochranný kryt	Rukojeť	Závěsné zařízení
 1	 2	 3	 4

282BA010A-2

4.1 Přípustné kombinace

V závislosti na žacím nástroji zvolte v tabulce správnou kombinaci!

VAROVÁNÍ

Z bezpečnostních důvodů nejsou žádné jiné kombinace přípustné – **hrozí nebezpečí úrazu!**

Na vyžinačích se zahnutou tyčí a s kruhovou trubkovou rukojetí smějí být provozovány **pouze žací hlavy (1)**.

4.2 Žací nástroje

4.2.1 Žací hlavy

1 STIHL AutoCut C 6-2

4.3 Ochranný kryt

2 Ochranný kryt s nožem pro žací hlavy

4.4 Rukojeť

3 Kruhová trubková rukojeť

4.5 Závěsné zařízení

4 Může se použít jednoramenní závěsné zařízení.

5 Montáž tyče

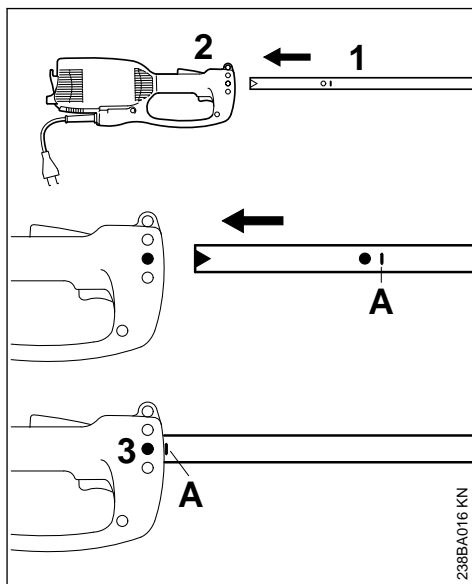

238BA016 KN

- ▶ Ochrannou čepičku stáhnout z tyče.
- ▶ Tyč (1) zasunout do bloku motoru (2) až ke značce **A**, přitom tyčí mírně pootáčet sem a tam.
- ▶ Šroub (3) v tělese pevně utáhnout.

6 Montáž kruhové trubkové rukojeti

6.1 Montáž kruhové trubkové rukojeti

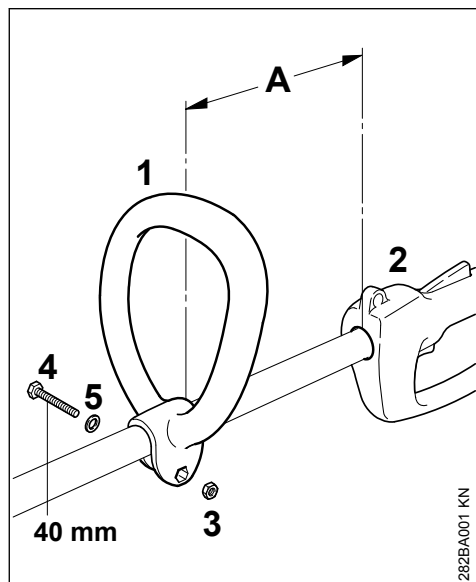

- ▶ Kruhovou trubkovou rukojeť (1) nasunout na tyč (A) 30 cm před ovládací rukojeť (2).
- ▶ Šestihrannou matici (3) vložit do kruhové trubkové rukojeti (1).
- ▶ Konce smáčkнуть dohromady a z opačné strany matice prostrčit šroub (4) M6x40 s podložkou (5) a pevně ho utáhnout.

6.2 Nastavení kruhové trubkové rukojeti do nejvýhodnější polohy

- ▶ Šroub (4) povolít.
- ▶ Kruhovou trubkovou rukojeť (1) posunout dle požadavku po tyči – šroub (4) poté opět pevně utáhnout.

7 Montáž ochranných přípravků

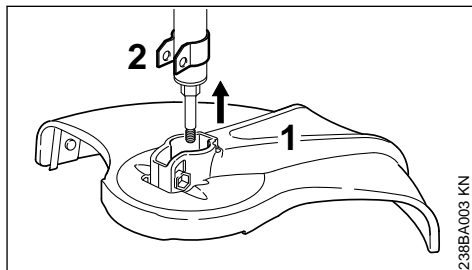

- ▶ Ochranný kryt (1) nasunout až na doraz na držák (2).

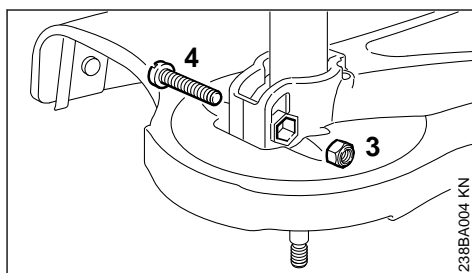

- ▶ Pojistnou matici (3) vsunout do vnitřního šestihranu na ochranném krytu.
- ▶ Otvory spolu musejí lícovat.
- ▶ Šroub (4) M6x30 zašroubovat a pevně utáhnout.

8 Montáž řezného/žacího nástroje

8.1 Odložení stroje

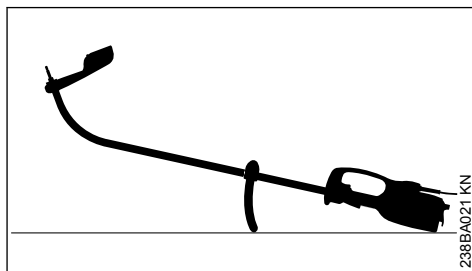

- ▶ Stroj vypnout
- ▶ Motorový stroj položte tak, aby kruhová trubková rukojeť směřovala dolů a hřídel nahoru

8.2 Montáž žací hlavy bez závitové přípojky

Příbalový lístek pro žací hlavu dobře uložte pro pozdější použití!

8.2.1 STIHL AutoCut C 5-2

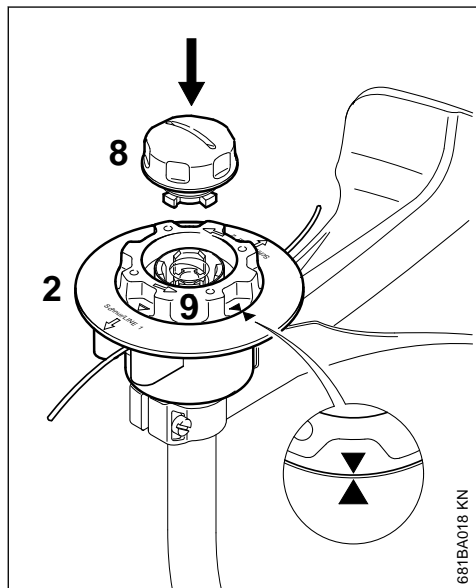

- ▶ Vrchní díl (2) nasuňte na hřídel stejně jako u žací hlavy AutoCut 5-2
- ▶ Cívkou (9) otáčejte po směru hodinových ručiček jen tak dlouho, než obě dvě šipky směřují k sobě – cívkou tak zajistit
- ▶ Krytku (8) vsuňte až na doraz do cívkou a zároveň jí otáčejte po směru hodinových ručiček
- ▶ Krytku až na doraz našroubujte a rukou ji pak pevně utáhněte

8.2.2 STIHL AutoCut C 6-2

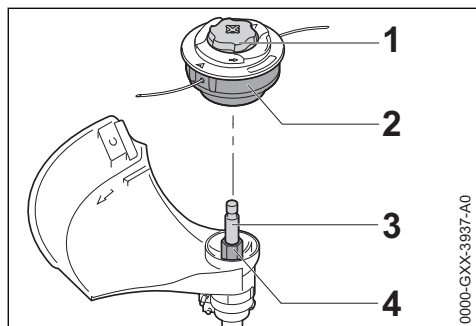

- ▶ Žací hlavu (2) nasuňte na hřídel (3), přitom nastrčte vnitřní šestihran na žací hlavě (2) na šestihran (4)
- ▶ Žací hlavu (2) držte pevně rukou.
- ▶ Krytkou (1) otáčejte po směru hodinových ručiček a rukou ji pevně utáhněte.

8.3 Demontáž žací hlavy

- ▶ Pouzdro cívkou pevně držte
- ▶ Krytkou otáčejte proti směru hodinových ručiček

9 Montáž opěrného kolečka

Opěrné kolečko je buď součástí dodávky nebo je k dostání jako zvláštní příslušenství.

Opěrné kolečko definuje pracovní pásmo žací struny.

- Při kosení skýtá ochranu před poškozením rotující žací strunou (např. stromové kůry).
- Při zarovnávání okrajů určuje vzdálenost k zemi.

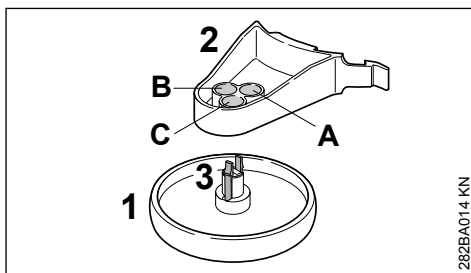

Opěrné kolečko (1) lze na držáku (2) zaaretovat ve třech různých pozicích (A, B nebo C). Tím lze měnit vzdálenost žací stuny k opracovávanému okraji.

- A Pracovní pásmo žací struny přesahuje vnější průměr opěrného kolečka – např. pro zarovnávání okrajů.**
- B Pracovní pásmo žací struny dosahuje k největšímu průměru opěrného kolečka.**
- C Pracovní pásmo žací struny nedosahuje až k největšímu průměru opěrného kolečka – např. pro vyžínání okolo stromů.**

9.1 Připevnění opěrného kolečka na držák

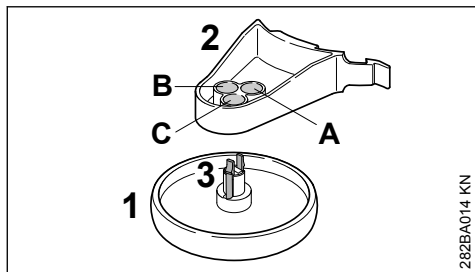

282BA014 KN

- ▶ Opěrné kolečko (1) zasunout do požadované pozice na držáku (2) tak, až se zarážka (3) zafixuje.

Stlačením zarážek (3) k sobě lze pak opěrné kolečko (1) z držáku (2) opět uvolnit.

9.2 Montáž opěrného kolečka na ochranný kryt

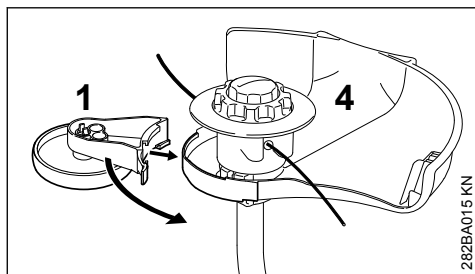

282BA015 KN

- ▶ Opěrné kolečko (1) s držákem nasunout na ochranný kryt (4).

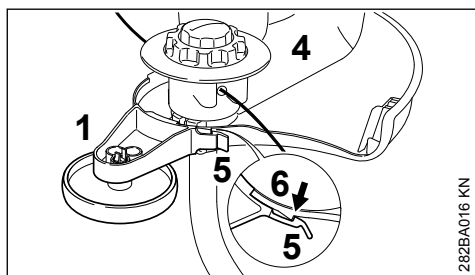

282BA016 KN

- ▶ Opěrné kolečko (1) zafixovat fixační příložkou (5) na háku (6) ochranného krytu (4).

Opěrné kolečko (1) lze mírným nadzvednutím fixační příložky (5) z háku (6) uvolnit a z ochranného krytu (4) stáhnout.

10 Přestavba stroje na zarovnávač okrajů

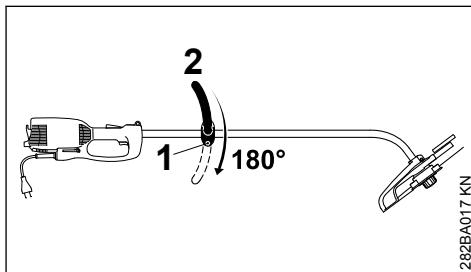

282BA017 KN

- ▶ Šroub (1) povolít.
- ▶ Kruhovou trubkovou rukojeť (2) pootočit o 180°.
- ▶ Šroub (1) pevně utáhnout.

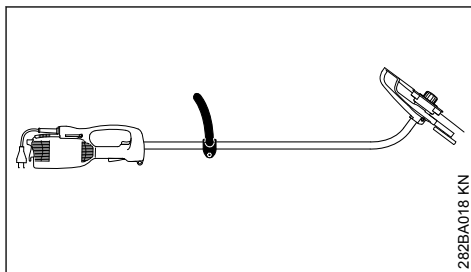

282BA018 KN

Otočením stroje o 180° je stroj připraven k práci jako zarovnávač okrajů (viz "Použití").

11 Připojení stroje na elektrickou síť

Napětí a kmitočty stroje (viz typový štítek) musejí být identické s napětím a kmitočty připojení na elektrickou síť.

Minimální zajištění připojky na elektrickou síť musí být provedeno podle zadání v Technických datech – viz "Technická data".

Stroj musí být na elektrickou síť připojen za použití automatického spínače v obvodu diferenciální ochrany, který přeruší přívod proudu, jakmile výbojový proud směrem k zemi překročí hodnotu 30 mA.

Připojka na síť musí odpovídat IEC 60364 a specifickým předpisům země.

11.1 Prodlužovací kabel

Prodlužovací kabel musí svým typem vykazovat nejméně stejné vlastnosti jako připojovací kabel

na stroji. Dbát na označení týkající se druhu konstrukce (označení typu) na připojovacím kabelu.

Žíly kabelu musejí mít, v závislosti na síťovém napětí a na délce kabelu, uvedený minimálně požadovaný průřez.

Délka kabelu	Minimální průřez
220 V – 240 V:	
do 20 m	1,5 mm ²
20 m až 50 m	2,5 mm ²
100 V – 127 V:	
do 10 m	AWG 14 / 2,0 mm ²
10 m až 30 m	AWG 12 / 3,5 mm ²

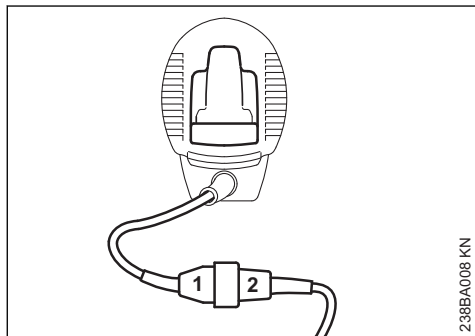

238BA008 KN

- ▶ Elektrickou vidlici (1) zasunout do kabelové spojky (2) prodlužovacího kabelu.

11.2 Odlehčení v tahu

Tahové odlehčení chrání připojovací kabel před poškozením.

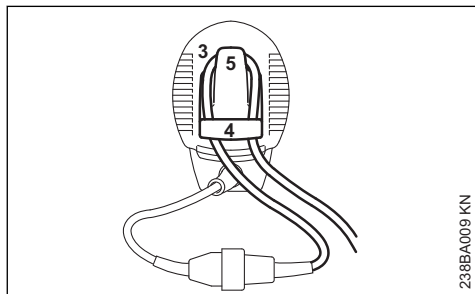

238BA009 KN

- ▶ Z prodlužovacího kabelu vytvořte smyčku (3)
- ▶ Smyčku (3) prostrčte otvorem (4)
- ▶ Smyčku (3) nasadte na hák (5) a pevně ji utáhněte
- ▶ Síťový konektor prodlužovacího kabelu zasuňte do zásuvky instalované dle předpisů

12 Nasazení závěsného zařízení

Závěsné zařízení je k dostání jako zvláštní příslušenství.

Závěsné zařízení nosit zavěšené přes levé rameno a jeho délku seřídit tak, aby hák karabiny ležel na pravém boku.

Otevřená strana háku by měla směřovat na opačnou stranu od těla. Hák karabiny připevnit do závěsného držáku (viz "Důležité konstrukční díly").

13 Zapnutí stroje

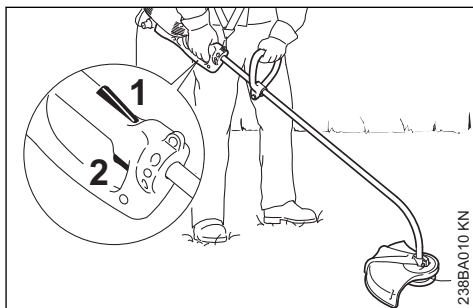

238BA010 KN

- ▶ Zaujměte bezpečný a pevný postoj.
- ▶ Uchopte stroj oběma rukama – pravá ruka je na ovládací rukojeti – levá ruka na kruhové trubkové rukojeti
- ▶ Stůjte rovně – stroj držte přirozeně, bez křečovitého sevření a vedte ho zásadně vždy po pravé straně těla.
- ▶ Postříhová lišta se nesmí dotýkat žádných předmětů ani země
- ▶ Stiskněte pojistku spínače (1) a držte ji stisknutou.
- ▶ Stiskněte spínač (2)

14 Vypnutí stroje

- ▶ Spínač a pojistku spínače pustit.



Po puštění spínače a pojistky spínače běží řezný/žací nástroj ještě krátce dále – **doběhový efekt!**

Při delších pracovních přestávkách – elektrickou vidlici vytáhnout ze zásuvky.

Pokud stroj již nebude dále používán, uložit ho tak, aby nikdo nebyl ohrožen.

Stroj chránit před použitím nepovolanými osobami.

15 Ochranný spínač proti přetížení

Elektrovyžinače STIHL FSE 71 a FSE 81 jsou vybaveny ochranným spínačem proti přetížení.

Ochranný spínač proti přetížení přeruší přívod proudu při mechanickém resp. tepelném přetížení.

Pokud ochranný spínač proti přetížení přerušil dodávku proudu, pak:

- ▶ počkat cca. 3 minuty před opětovným zapnutím.

Během této doby stroj nezapínat, tím by se totiž podstatně prodloužila doba zchlazení.

Jakmile se stroj opět rozběhne:

- ▶ nechat ho zhruba 15 vteřin běžet bez zátěže – tím se vinutí motoru zchladí a opětná reakce ochranného spínače proti přetížení se tím důrazně zpomalí.

16 Skladování stroje

Při provozních přestávkách delších než cca 30 dnů

- ▶ Stroj důkladně vyčistěte, zejména chladicí žebra.
- ▶ Cívku s žací strunou vyjměte a konce strun zavěste do zářezů cívky; cívku vyčistěte a zkontrolujte

Elastičnost a tím i životnost žací struny lze zvýšit uložením struny do nádoby s vodou.

- ▶ Stroj uskladněte na suchém a bezpečném místě. Chraňte před použitím nepovolanými osobami (např. dětmi)

17 Údržba žací hlavy

17.1 Odložení stroje

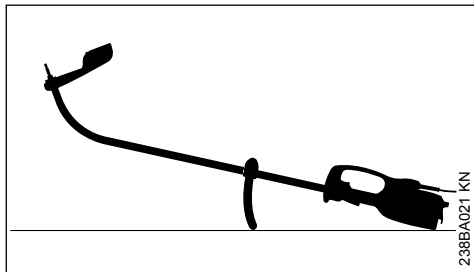

- ▶ Stroj vypnout

- ▶ Motorový stroj položte tak, aby kruhová trubková rukojeť směřovala dolů a hřidel nahoru

17.2 Nastavte žací strunu

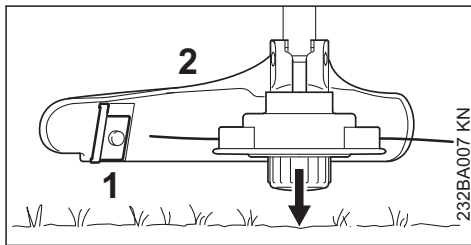

- ▶ držte otáčející se žací hlavu paralelně nad porostlou plochou – krátce ji přitiskněte k zemi – dojde tím k nastavení žací struny cca. 3 cm
- ▶ nožem (1) na ochranném krytu (2) se příliš dlouhé žací struny zkracují na optimální délku – z toho důvodu se vyhněte několikanásobnému přitisknutí žací hlavy za sebou k zemi!

Žací struna se nastaví pouze v případě, pokud jsou **obě** žací struny ještě nejméně **2,5 cm** dlouhé!

Pokud je žací struna kratší než 2,5 cm:

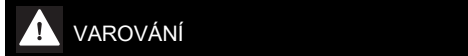

K ručnímu doseřízení žací struny je bezpodmínečně nutné vypnout motor – **jinak hrozí nebezpečí úrazu!**

- ▶ Stroj obraťte a bezpečně uložte
- ▶ Kryt stiskněte až na doraz
- ▶ Konce strun vytáhněte ze strunové cívky

Pokud již v cívce není žádná struna, žací strunu je třeba obnovit.

17.3 Obnovte žací strunu

Před obnovením žací struny bezpodmínečně zkontrolujte stav opotřebení žací hlavy.

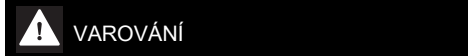

Pokud jsou viditelné silné stopy opotřebení, musí být **kompletně vyměněna celá žací hlava.**

Žací struna je dále nazývána jen jako "struna".

Součástí dodávky žací hlavy je ilustrovaný návod znázorňující obnovení strun. Z toho důvodu je třeba návod pro žací hlavu pečlivě uložit pro pozdější použití.

- ▶ V případě potřeby žací hlavu demontujte

18 Pokyny pro údržbu a ošetřování

Následující údaje se vztahují na běžné pracovní podmínky. Při ztížených podmínkách (velký výskyt prachu atd.) a v případě delší pracovní doby se musejí uvedené intervaly odpovídajícím zkrátit.		před započítáním práce	po ukončení práce resp. denně	týdně	měsíčně	při poruše	při poškození	podle potřeby
Kompletní stroj	optická kontrola (stav)	X						
	vyčistit		X					
Připojovací kabel	zkontrolovat	X						
	nechat vyměnit odborným prodejcem ¹⁾						X	
Spínač, pojistka spínače	funkční kontrola	X						
	nechat vyměnit odborným prodejcem ¹⁾					X	X	
Chladicí žebra	vyčistit		X					
Přístupné šrouby a matice	dotáhnout							X
Řezné/žací nástroje (žací hlava)	optická kontrola	X						
	vyměnit						X	
	zkontrolovat pevné upnutí	X						
Bezpečnostní nálepka	vyměnit						X	

19 Jak minimalizovat opotřebení a jak zabránit poškození

Dodržením údajů tohoto návodu k použití se zabrání přílišnému opotřebení a poškození stroje.

Použití, údržbu a skladování stroje je bezpodmínečně nutné provádět pečlivě tak, jak je popsáno v tomto návodu k použití.

Za veškeré škody, které budou způsobeny nedodržením bezpečnostních předpisů a pokynů pro obsluhu a údržbu, nese odpovědnost sám uživatel. Toto platí speciálně pro níže uvedené případy:

- firmou STIHL nepovolené změny provedené na výrobku
- použití nástrojů nebo příslušenství, které nejsou pro stroj povoleny, nejsou vhodné nebo jsou provedeny v méněhodnotné kvalitě
- účelu stroje neodpovídajícímu použití

- použití stroje při sportovních a soutěžních akcích
- škody, vzniklé následkem dalšího použití stroje s poškozenými konstrukčními díly

19.1 Údržbářské úkony

Veškeré, v kapitole „Pokyny pro údržbu a ošetřování“ uvedené úkony musejí být prováděny pravidelně. Pokud tyto úkony nemůže provést sám uživatel, musí jimi být pověřen odborný prodejce.

STIHL doporučuje nechat provádět údržbářské a opravářské úkony pouze u autorizovaného, odborného prodejce výrobků STIHL. Autorizovaným odborným prodejcům výrobků STIHL jsou pravidelně nabízena odborná školení a k jejich dispozici jsou dodávány Technické informace.

V případě neprovedení nebo neodborném provedení těchto úkonů může dojít ke škodám na stroji, za které nese zodpovědnost pouze sám uživatel. Jedná se mezi jiným o:

- škody na elektromotoru vzniklé následkem opožděné či nedostatečné údržby (např. nedo-

¹⁾ STIHL doporučuje odborného prodejce výrobků STIHL

statečným čištěním vedení chladicího vzduchu)

- škody způsobené nesprávným připojením stroje na elektrickou síť (napětí, nedostatečně dimenzované přívodní kabely)
- škody způsobené korozí a jiné škody vzniklé následkem nesprávného skladování
- škody na stroji způsobené použitím náhradních dílů podřadné kvality

19.2 Součásti podléhající rychlému opotřebení

Některé díly stroje podléhají i při předpisům a určení odpovídajícímu používání přirozenému opotřebení a v závislosti na délce použití je třeba tyto díly včas vyměnit. Jedná se mimo jiné o:

- řezný nástroj
- ochranný kryt
- uhlíky

20 Důležité konstrukční prvky

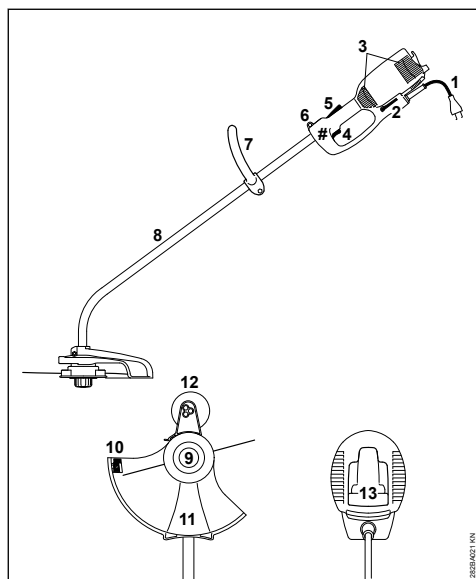

- 1 připojovací kabel
- 2 zalomený šroubovák
- 3 sací otvory chladicího vzduchu
- 4 spínač
- 5 pojistka spínače
- 6 závěsný držák

7 kruhová trubková rukojeť

8 tyč (ochranná trubka)

9 žací hlava

10 odřezávací nůž

11 ochranný kryt

12 opěrné kolečko (buď obsažené v dodávce stroje nebo k dostání jako zvláštní příslušenství)

13 odlehčení v tahu

výrobní číslo

21 Technická data

21.1 Motor

21.1.1 FSE 60

Jmenovité napětí:	230 V
Kmitočet:	50 Hz
Síla jmenovitého proudu:	2,3 A
Výkon:	540 W
Jmenovité otáčky při průměru akčního okruhu žací struny 350 mm:	7400 1/min
Jištění:	min. 10 A
Třída ochrany:	II, <input type="checkbox"/>

21.1.2 FSE 71

Jmenovité napětí:	230 V ¹⁾
Kmitočet:	50 Hz
Síla jmenovitého proudu:	2,3 A
Výkon:	540 W
Jmenovité otáčky při průměru akčního okruhu žací struny 350 mm:	7400 1/min
Jištění:	min. 10 A
Třída ochrany:	II, <input type="checkbox"/>

21.1.3 FSE 81

Jmenovité napětí:	230 V
Kmitočet:	50 Hz
Síla jmenovitého proudu:	4,3 A
Výkon:	1000 W
Jmenovité otáčky při průměru akčního okruhu žací struny 350 mm:	7400 1/min
Jištění:	min. 10 A
Třída ochrany:	II, <input type="checkbox"/>

21.2 Délka

FSE 60:	1530 mm
FSE 71:	1530 mm
FSE 81:	1530 mm

¹⁾ provedení pro Austrálii: 240 V

21.3 Hmotnost

kompletně s žacím nástrojem a ochranným krytem

FSE 60:	3,9 kg
FSE 60 ²⁾ :	4,5 kg
FSE 71:	4,0 kg
FSE 71 ²⁾ :	4,6 kg
FSE 81:	4,7 kg
FSE 81 ²⁾ :	5,3 kg

21.4 Akustické a vibrační hodnoty

Ke zjištění akustických a vibračních hodnot se zohledňuje provozní stav nominálních maximálních otáček.

Podrobnější údaje ke splnění směrnice pro zaměstnavatele Vibrace 2002/44/ES viz

www.stihl.com/vib

21.4.1 Hladina akustického tlaku L_p podle EN 62841-4-4

FSE 60:	83 dB(A)
FSE 71:	82 dB(A)
FSE 81:	83 dB(A)

21.4.2 Hladina akustického výkonu L_w podle EN 62841-4-4

FSE 60:	94 dB(A)
FSE 71:	93 dB(A)
FSE 81:	93 dB(A)

21.4.3 Vibrační hodnota a_{hv} podle EN 62841-4-4

	Rukojeť vlevo	Rukojeť vpravo
FSE 60:	3,9 m/s ²	3,6 m/s ²
FSE 71:	3,3 m/s ²	2,9 m/s ²
FSE 81:	2,9 m/s ²	2,2 m/s ²

Pro hladinu akustického tlaku a hladinu akustického výkonu činí faktor-K podle RL 2006/42/EG = 2,0 dB(A); pro vibrační hodnotu činí faktor-K podle RL 2006/42/EG = 2,0 m/s².

21.5 REACH

REACH je názvem vyhlášky EG o registraci, klasifikaci a povolení chemikálií.

Informace ke splnění vyhlášky REACH (EG) č. 1907/2006 viz

www.stihl.com/reach

22 Pokyny pro opravu

Uživatelé tohoto stroje smíjí provádět pouze takové údržbářské a ošetrovací úkony, které jsou

popsány v tomto návodu k použití. Obsáhlejší opravy smíjí provádět pouze odborní prodejci.

STIHL doporučuje nechat provádět údržbářské a opravářské úkony pouze u autorizovaného, odborného prodejce výrobků STIHL. Autorizovaným odborným prodejcům výrobků STIHL jsou pravidelně nabízena odborná školení a k jejich dispozici jsou dodávány Technické informace.

Při opravách do stroje montovat pouze firmou STIHL pro daný typ stroje povolené náhradní díly nebo technicky adekvátní díly. Používat pouze vysokojakostní náhradní díly. Jinak hrozí eventuelní nebezpečí úrazů nebo poškození stroje.

Firma STIHL doporučuje používat originální náhradní díly značky STIHL.

Originální náhradní díly značky STIHL se poznají podle číselného označení náhradních dílů STIHL, podle loga **STIHL** a případně podle znaku  pro náhradní díly STIHL (na drobných součástkách může být také uveden pouze tento znak).

23 Likvidace stroje

Informace týkající se likvidace jsou k dostání u místních úřadů a odborného prodejce výrobků STIHL.

Nesprávná likvidace může být zdraví škodlivá a zatěžovat životní prostředí.

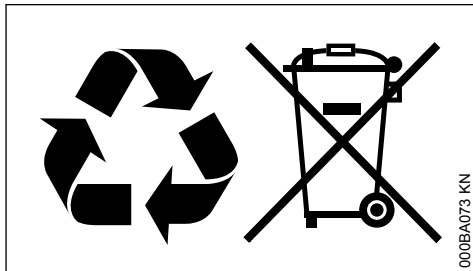

- Výrobky STIHL včetně obalů odevzdejte na vhodném sběrném místě k opětovnému zhodnocení v souladu s místními předpisy.
- Nelikvidujte s domácím odpadem.

24 Prohlášení o konformitě EU

ANDREAS STIHL AG & Co. KG
Badstr. 115
D-71336 Waiblingen

²⁾ provedení pro Velkou Británii s 10 m připojovacího kabelu

Německo

na vlastní zodpovědnost prohlašuje, že výrobek

konstrukce: Elektrovyžínač
tovární značka: STIHL
typ: FSE 60
FSE 71
FSE 81

seriová identifikace: 4809

odpovídá předpisům ve znění směrnic
2011/65/EU, 2006/42/ES, 2014/30/EU a
2000/14/ES a je vyvinut a vyroben ve shodě s
níže uvedenými normami ve verzích platných
vždy k výrobnímu datu:

EN 55014-1, EN 55014-2, EN 62841-1,
EN 62841-4-4, EN 61000-3-2, EN 61000-3-3

Ke zjištění naměřené a zaručené hladiny akustic-
kého výkonu se postupovalo dle směrnice
2000/14/ES, příloha VIII, za aplikace normy
ISO 11094.

Zkušební instituce:

VDE Prüf- und Zertifizierungsinstitut
Merianstrasse 28
63069 Offenbach

Naměřená hladina akustického výkonu

FSE 60:	94 db(A)
FSE 71:	93 db(A)
FSE 81:	93 db(A)

Zaručená hladina akustického výkonu

FSE 60:	96 db(A)
FSE 71:	95 db(A)
FSE 81:	95 db(A)

Technické podklady jsou uloženy u:

ANDREAS STIHL AG & Co. KG
Produktzulassung

Rok výroby, země výroby a výrobní číslo jsou
uvedeny na stroji.

Waiblingen, 1.8.2022

ANDREAS STIHL AG & Co. KG

v zast.



Robert Olma, Vice President, Regulatory Affairs
& Global Governmental Relations

**25 Adresy****25.1 Hlavní sídlo firmy STIHL**

ANDREAS STIHL AG & Co. KG
Postfach 1771
71307 Waiblingen

25.2 Distribuční společnosti STIHL**Německo**

STIHL Vertriebszentrale AG & Co. KG
Robert-Bosch-Straße 13
64807 Dieburg
Telefon: +49 6071 3055358

RAKOUSKO

STIHL Ges.m.b.H.
Fachmarktstraße 7
2334 Vösendorf
Telefon: +43 1 86596370

ŠVÝCARSKO

STIHL Vertriebs AG
Isenrietstraße 4
8617 Mönchaltorf
Telefon: +41 44 9493030

ČESKÁ REPUBLIKA

Andreas STIHL, spol. s r.o.
Chrlická 753
664 42 Modřice

25.3 Dovozci firmy STIHL**BOSNA-HERCEGOVINA**

UNIKOMERC d. o. o.
Bišće polje bb
88000 Mostar
Telefon: +387 36 352560
Fax: +387 36 350536

CHORVATSKO

UNIKOMERC - UVOZ d.o.o.
Sjedište:
Amruševa 10, 10000 Zagreb

Prodaja:

Ulica Kneza Ljudevita Posavskog 56, 10410 Vel-
ika Gorica

Telefon: +385 1 6370010
Fax: +385 1 6221569

TURECKO

SADAL TARIM MAKİNELERİ DIŞ TİCARET A.Ş.
Hürriyet Mahallesi Manas Caddesi No.1

35473 Menderes, İzmir
Telefon: +90 232 210 32 32
Fax: +90 232 210 32 33

26 Všeobecné bezpečnostní pokyny pro elektrické stroje

26.1 Úvod

V této kapitole jsou uvedeny předformulované, všeobecně platné bezpečnostní pokyny v normě EN/IEC 62841 pro rukou vedené, motorem poháněné elektrické stroje a nářadí.

STIHL tyto texty musí otisknout.

Bezpečnostní pokyny k zabránění elektrické rány, uvedené pod bodem "Elektrická bezpečnost", nejsou aplikovatelné na akumulátorové výrobky STIHL.

VAROVÁNÍ

- **Přečtěte si všechny bezpečnostní pokyny, návody, ilustrace a technická data, jimiž je tento elektrický stroj opatřen.** Zanedbání a nedodržení následujících pokynů mohou způsobit úraz elektrickým proudem, požár a/nebo další těžké úrazy. **Všechny bezpečnostní pokyny a návody bezpečně uložte pro další použití.**

Pojem „elektrický stroj“, používaný v bezpečnostních pokynech, se vztahuje na elektrické nářadí napájené ze sítě (se síťovým kabelem) nebo na elektrické nářadí napájené akumulátorem (bez síťového kabelu).

26.2 Bezpečnost pracoviště

- a) **Své pracoviště udržujte v čistém stavu a dobře osvětlené.** Nepořádek nebo neosvětlené pracoviště mohou vést k úrazům.
- b) **Nikdy s elektrickým strojem nepracujte v prostředí ohroženém explozemi, ve kterém se nacházejí hořlavé kapaliny, plyny nebo vznětlivý prach jakéhokoli druhu.** Elektrické stroje produkují elektrické jiskry, které by mohly vznětlivý prach či vznětlivé výpary zapálit.
- c) **Během práce s elektrickým strojem nepouštějte děti a jiné osoby do jeho blízkosti.** V případě odpoutání pozornosti by mohlo dojít ke ztrátě vaší kontroly nad elektrickým strojem.

26.3 Elektrická bezpečnost

- a) **Připojovací elektrická vidlice elektrického stroje musí být vhodná pro síťovou zásuvku.**

Elektrická vidlice se nikdy nesmí žádným způsobem pozměňovat. Nikdy nepoužívejte žádné adaptérové vidlice v kombinaci s elektrickými stroji s ochranným uzemněním. Nezměněné elektrické vidlice a vhodné zásuvky snižují nebezpečí úrazu elektrickým proudem.

- b) **Vyhnete se tělesným kontaktům s uzemněnými plochami například trubek, topných těles, elektrických sporáků a ledničiek.** Existuje zde zvýšené riziko úrazu elektrickým proudem v případě, že je vaše tělo uzemněno.
- c) **Elektrické stroje nikdy nenechávejte na dešti či v moku.** Proniknutí vody do elektrického stroje zvyšuje riziko úrazu elektrickým proudem.
- d) **Připojovací kabel nikdy nepoužívejte k jinému než patřičnému účelu. Nikdy nepoužívejte připojovací kabel k nošení, tažení nebo k vytažení vidlice z elektrického stroje. Připojovací kabel se nikdy nesmí dostat do blízkosti zdrojů vysokých teplot, oleje, ostrých hran nebo jakýchkoli pohyblivých dílů.** Poškozené či zamotané připojovací kabely zvyšují riziko úrazu elektrickým proudem.
- e) **V případě, že s elektrickým strojem budete pracovat venku, používejte pouze takové prodlužovací kabely, které jsou vhodné také pro venkovní práce.** Použití prodlužovacího kabelu vhodného pro venkovní práce snižuje riziko úrazu elektrickým proudem.
- f) **Pokud se nelze vyhnout provozu elektrického stroje ve vlhkém prostředí, používejte zásadně vždy ochranný spínač proti nedostatečnému proudu.** Použití ochranného spínače proti nedostatečnému proudu snižuje riziko úrazu elektrickým proudem.

26.4 Bezpečnost osob

- a) **Při práci buďte pozorní, dbejte na to, co děláte, a s elektrickým strojem pracujte vždy s rozmyslem. Nikdy s elektrickým strojem nepracujte, jste-li unaveni nebo pod vlivem drog, alkoholu či léků.** Jakákoliv krátká momentální nepozornost během práce s elektrickým strojem může mít za následek vážné úrazy.
- b) **Noste osobní ochranné vybavení a zásadně vždy ochranné brýle.** Použití osobního ochranného vybavení, jako např. ochranné protiprašné masky, bezpečnostních bot s hrubou, neklouzavou podrážkou, ochranné

- přílby nebo ochrany sluchu, podle druhu a použití elektrického stroje, snižuje riziko úrazů.
- c) **Zabraňte nechtěnému, samovolnému naskočení stroje. Ještě dříve, než připojíte elektrický stroj na síťové napájení a/nebo na akumulátor, než ho zdvihnete nebo hodláte přenést, se bezpodmínečně přesvědčte o tom, že je vypnutý.** Pokud máte při přenášení elektrického stroje prst na spínači nebo elektrický stroj připojujete na síťové napájení v zapnutém stavu, může to vést k úrazům.
 - d) **Před zapnutím elektrického stroje vždy zásadně odstraňte nářadí k jeho seřizování nebo šroubováky.** Nářadí či klíče, které by se nacházely v jednom z rotujících dílů stroje, by mohly vést k úrazům.
 - e) **Vyhnete se jakémukoli abnormálnímu držení těla. Zajistěte si pevný postoj a udržujte neustále správnou rovnováhu.** Tím můžete elektrický stroj lépe kontrolovat i v neočekávaných situacích.
 - f) **Noste vhodný oděv. Nikdy nenoste široký, volný oděv ani žádné šperky a ozdoby. Vlasy a oděv udržujte ve správné vzdálenosti od pohybujících se částí stroje.** Volný oděv, šperky, ozdoby či dlouhé vlasy by se mohly zachytit v pohybujících se částech stroje.
 - g) **Pokud je možné namontovat zařízení odsávající nebo zachycující prach, je třeba je připojit a správně použít.** Použití zařízení pro odsávání prachu může snížit ohrožení zdraví vílevm prachu.
 - h) **Nepodléhejte falešnému pocitu bezpečnosti a nezanedbávejte bezpečnostní pravidla pro elektrické stroje, i když jste po mnohanásobném použití s elektrickým strojem dobře obeznámeni.** Nepozorné zacházení a jednání může během zlomků vteřiny vést k těžkým úrazům.
- c) **Než začnete na stroji provádět seřizovací úkony, výměnu pracovních nástrojů nebo elektrický stroj odložte, zásadně vždy nejdříve vytáhněte elektrickou vidlici ze zásuvky a/nebo odstraňte vyjímatelný akumulátor.** Toto bezpečnostní opatření zabrání jakémukoli nechtěnému naskočení elektrického stroje.
 - d) **Nepoužívané elektrické stroje skladujte mimo dosah dětí. Nikdy nedovoďte používat tento elektrický stroj žádným osobám, které nejsou s tímto elektrickým strojem obeznámeny a které si nepřčetly tyto pokyny a návody.** Elektrické stroje jsou nebezpečné v případě, že jsou používány nezkušenými osobami.
 - e) **Elektrické stroje a pracovní nástroje pečlivě ošetřujte. Kontrolujte, zda pohyblivé díly stroje dokonale fungují a nezadrhávají se, zda jednotlivé součásti nejsou zlomené či jinak poškozené, že funkce elektrického stroje není negativně ovlivněna. Před zahájením práce s elektrickým strojem nechte poškozené díly opravit.** Příčina mnoha úrazů spočívá ve špatné údržbě elektrických strojů.
 - f) **Řezné nástroje udržujte v čistém a správně naostřeném stavu.** Pečlivě ošetřované řezné nástroje s ostrými břity mají nižší sklon k zaklesnutí a jejich vedení při práci je snadnější.
 - g) **Elektrický stroj, používané nářadí a pracovní nástroje atd. používejte patřičně podle těchto pokynů a návodů. Zásadně přitom zohledněte také pracovní podmínky a práce naplánované k provedení.** Použití elektrických strojů k jinému než k předurčenému použití může vést k nebezpečným situacím.
 - h) **Udržujte rukojeti a plochy k uchopení v suchém, čistém stavu, bez oleje a tuků.** Kluzké rukojeti a plochy k uchopení nedovolují žádnou bezpečnou obsluhu a kontrolu elektrického stroje v nepředvídatelných situacích.

26.5 Použití a zacházení s elektrickým strojem

- a) **Elektrický stroj nikdy nepřetěžujte. Pro svoji práci používejte elektrický stroj, který je pro ni určen.** S vhodným elektrickým strojem pracujete v uvedeném výkonnostním pásmu lépe a bezpečněji.
- b) **Nikdy nepoužívejte elektrický stroj, jehož spínač je defektní.** Elektrický stroj, který se již nedá zapnout či vypnout, je nebezpečný a musí být opraven.

26.6 Servis

- a) **Elektrický stroj nechávejte opravovat pouze kvalifikovaným odborným personálem a pouze za použití originálních náhradních dílů.** Tím je zajištěno, že bezpečnost elektrického stroje zůstane zachována.

26.7 Bezpečnostní pokyny pro vyžínač trávníku/vyžínač okrajů trávníku

- a) **Nepoužívejte zahradní nůžky za špatného počasí, zejména když hrozí bouřky.** Tím se snižuje nebezpečí zasažení bleskem.
- b) **Zkontrolujte, zda se v pracovní oblasti nevykytují žádná volně žijící zvířata.** Volně žijící zvířata mohou být zraněna běžícím strojem.
- c) **Důkladně prohlédněte pracovní oblast a odstraňte všechny kameny, klacky, dráty, kosti a jiná cizí tělesa.** Vymrštěné části mohou způsobit zranění.
- d) **Před použitím strojů vždy zkontrolujte, zda nejsou žací nástroj a žací jednotka poškozeny.** Poškozené díly zvyšují riziko poranění.
- e) **Před použitím zkontrolujte, zda síťové vedení a případné prodlužovací kabely nevykazují známky poškození nebo stárnutí. Pokud se síťové vedení během provozu poškodí nebo opotřebuje, vypněte stroj a nedotýkejte se kabelu, dokud neodpojíte síťový konektor.** Poškozené síťové vedení nebo prodlužovací kabel mohou způsobit úraz elektrickým proudem, požár a/nebo vážné zranění.
- f) **Ochranné kryty nechávejte na místě. Ochranné kryty musí být funkční a řádně upevněné.** Uvolněný, poškozený nebo nesprávně fungující ochranný kryt může způsobit zranění.
- g) **Udržujte otvory pro přívod vzduchu bez nečistot.** Ucpané přívody vzduchu a nečistoty mohou vést k přehřátí nebo nebezpečí požáru.
- h) **Noste ochranu zraku a sluchu.** Vhodné osobní ochranné pomůcky sniží počet úrazů.
- i) **Během provozu stroje noste vždy protiskluzovou ochrannou obuv. Nikdy nepracujte naboso či v otevřených sandálech.** Tím se snižuje riziko poranění nohou při kontaktu s rotujícím žacím prvkem.
- j) **Při práci se strojem vždy noste oděv, například kalhoty, které zakrývají nohy uživatele.** Kontakt s rotujícím žacím prvkem nebo strunou mohou způsobit vážná poranění.
- k) **Při práci se strojem se nepřibližujte k osobám stojícím okolo.** Vymrštěné části mohou způsobit vážná zranění.
- l) **Se strojem nikdy nepracujte ve výšce nad pasem.** To pomáhá zabránit neúmyslnému

- kontaktu s žacím prvkem a umožňuje lepší ovládnání stroje v neočekávaných situacích.
- m) **Se strojem nikdy nepracujte v mokré trávě.** Přítom se normálně pohybujte, nikdy neběhejte. Tímto snižujete riziko uklouznutí a pádu, což by mohlo vést ke zranění.
- n) **Stroj nepoužívejte na příliš strmých svazích.** Snižuje se tak riziko ztráty kontroly, uklouznutí a pádu, což by mohlo vést ke zranění.
- o) **Při práci na svazích se ujistěte, že stojíte bezpečně; pracujte vždy příčně ke svahu, nikdy ne směrem nahoru nebo dolů, a buďte velmi opatrní při změně směru práce.** Snižuje se tak riziko ztráty kontroly, uklouznutí a pádu, což by mohlo vést ke zranění.
- p) **Zajistěte, aby pásмо postřihu bylo bez všech síťových vedení.** V živých plotech a keřích se mohou skrývat síťová vedení a být pak nedopatřením strunou nebo žacím prvkem poškozeny nebo naříznuty.
- q) **Zachovávejte patřičný odstup všech částí těla od rotujících žacích prvků nebo strun. Neodstraňujte ze stroje žádný materiál, dokud nebude odpojen od napájení.** Rotující žací prvek nebo struna mohou způsobit vážná poranění.
- r) **Noste stroj vypnutý a odvráceným směrem od těla.** Správná manipulace se strojem snižuje pravděpodobnost náhodného kontaktu s rotujícím žacím prvkem nebo strunou.
- s) **Náhradní žací hlavy a žací struny a prvky z umělé hmoty používejte pouze podle údajů výrobce.** Chybné náhradní díly mohou vést ke ztrátě kontroly, rozbití a zranění.
- t) **Nenahrazujte plastové struny nebo nože kovovými dráty nebo noži.** Použití nedoporučených žacích prvků může způsobit zranění.

Tartalomjegyzék

1	Ehhez a használati utasításhoz.....	149
2	Biztonsági előírások és munkatechnika..	149
3	Alkalmazás.....	154
4	A vágószerszám, a védő, a fogantyú és a hordheveder engedélyezett kombinációi	155
5	A törzs felszerelése.....	155
6	A körfogantyú felszerelése.....	156
7	A védőberendezések felszerelése.....	156
8	A vágószerszám felszerelése.....	156
9	A támaszkerék felszerelése.....	157
10	A gép átalakítása szegélyvágóra.....	158

11	A berendezés elektromos csatlakoztatása.....	158
12	Hordheveder felhelyezése.....	159
13	A berendezés bekapcsolása.....	159
14	A berendezés kikapcsolása.....	159
15	Túlterhelés elleni védelem.....	160
16	A berendezés tárolása.....	160
17	A nyírófej karbantartása.....	160
18	Karbantartási és ápolási tanácsok.....	161
19	Az elkopás csökkentése és a károsodások elkerülése.....	161
20	Fontos alkotórészek.....	162
21	Műszaki adatok.....	162
22	Javítási tanácsok.....	163
23	Eltávolítása.....	163
24	EK Megfelelőségi nyilatkozat.....	164
25	Általános biztonsági előírások az elektromos szerszámokhoz.....	164

1 Ehhez a használati utasításhoz

1.1 Képzelmek

A berendezésen található összes képzelmek jelentése ebben a használati utasításban részletesen ismertetett.

1.2 Szövegrészek megjelölése



FIGYELMEZTETÉS

Vigyázat, baleset- és személyi sérülésveszély, valamint jelentős anyagi károk történhetnek.

TUDNIVALÓ

Vigyázat, a berendezés vagy annak egyes alkotórészei megsérülhetnek.

1.3 Műszaki továbbfejlesztés

A STIHL-cég valamennyi gépének és munkaeszközének állandó továbbfejlesztésén fáradozik; ezért a gép alakjára, technikájára és felszerelésére vonatkozóan a változtatás jogát fenntartjuk.

Ezért az ebben a használati utasításban közölték alapján, és az ábrák szerint támasztott követeléseinek eleget tenni nem tudunk.

2 Biztonsági előírások és munkatechnika



A berendezéssel végzendő munka során külön biztonsági rendszabályokat kell betartani, ugyanis a vágószerszám

fordulatszama magas és az elektromos árammal működik.



Az első üzembe helyezés előtt figyelmesen át kell olvasni a teljes használati utasítást és biztonságos helyen kell őrizni azt a későbbi használathoz. A használati utasításban közölt szabályok figyelmen kívül hagyása életveszélyt okozhat.

Figyelembe kell venni az egyes országokban érvényes, pl. a szakmai egyesületek, a társadalombiztosítási intézmények, a munkavédelmi hatóságok és az egyéb szervezetek által kiadott biztonsági előírásokat.

Aki először dolgozik a berendezéssel: Kérje meg az eladót vagy más szakembert, hogy mutassa be a berendezés biztonságos használatát – vagy vegyen részt szaktanfolyamon.

A berendezéssel fiatalok nem dolgozhatnak – kivéve azokat a 16 éven felüli fiatalokat, akik felügyelet melletti képzésben részesülnek.

Tartsa távol a gyermekeket, az állatokat és a nézelődőket.

Ha a berendezést már nem használja, akkor azt úgy állítsa le, hogy senki se legyen veszélyeztetve. A berendezéshez mások ne férhessenek hozzá; a hálózati dugaszt húzza ki.

A felhasználó tartozik felelősséggel a más személyeket vagy azok tulajdonát érintő balesetekért, illetve veszélyekért.

A berendezést csakis olyan személyeknek adja át vagy kölcsönözze, akik ezt a modellt, annak kezelését jól ismerik – és a használati utasítást is mindig adja át.

Olyan személyek, akik korlátozott fizikai, érzékszervi vagy szellemi képességeik miatt nem tudják a berendezést biztonságosan kezelni, csak felelős személy felügyelete mellett vagy annak utasításai szerint dolgozhatnak a berendezéssel.

A hangot kibocsátó berendezések használatának időtartamát országos és helyi előírások korlátozhatják.

Minden munka megkezdése előtt ellenőrizze a berendezés előírás szerinti állapotát. Különösen figyeljen oda a csatlakozó vezetésekre, a hálózati dugaszra és a biztonsági berendezésekre.

Ne használja a csatlakozóvezetéseket a berendezés húzására vagy szállítására.

Mielőtt a berendezésen bármilyen munkát végezne, pl. tisztítás, karbantartás, alkatrészek cseréje – **Húzza ki a hálózati dugaszt!**

A berendezés védőeleme nem védi a berendezés kezelőjét minden, a vágószerszám által felvert idegen tárggyal (kő, üveg, drót, stb.) szemben. Ezek a tárgyak könnyen visszapatlanhatnak, a berendezés kezelőjének sérülést okozva.

A berendezés tisztításához ne használjon magasnyomású tisztítóberendezést. Az erős víz-sugár megrongálhatja a berendezés alkatrészeit.

A berendezést tilos vízzel lefröcskölni.

2.1 Fizikai alkalmasság

Aki a berendezéssel dolgozik, legyen kipihent, egészséges és jó testi állapotban.

Aki egészségügyi okok miatt nem eröltetheti meg magát, az kérdezze meg kezelőorvosát, hogy dolgozhat-e a berendezéssel.

Alkohol fogyasztása után, gyógyszerek bevétele után, amelyek a reakcióképességet csökkentik, vagy drogok használata után, tilos a berendezéssel dolgozni.

2.2 Tartozékok és pótalkatrészek

Csakis olyan vágószerszámokat vagy tartozékokat alkalmazzon, amelyek használatát a STIHL ehhez a berendezéshez engedélyezte, vagy amelyek műszaki szempontból egyenértékűek. Az ezzel kapcsolatos kérdéseikkel forduljanak a márkaszervizhez. Csak nagyon jó minőségű szerszámokat és tartozékokat használjon. Ellenkező esetben balesetek történhetnek, vagy károsodhat a berendezés.

A STIHL eredeti STIHL szerszámok és tartozékok használatát ajánlja. Azok tulajdonságai szempontjából optimálisan megfelelnek a terméknek és a felhasználó követelményeinek.

A berendezésen ne végezzen semmiféle változtatást – az a biztonságot veszélyeztetheti. Azokért a személyi sérülésekért és anyagi károkért, amelyek a nem engedélyezett adapterek használata miatt következnek be, a STIHL semmilyen felelősséget nem vállal.

2.3 Alkalmazási területek

A berendezést – a hozzávaló szerszámtól függően – csak fű és mezei vadnövények kaszálására, vagy ennek megfelelő tevékenységre használja.

A berendezés alkalmazása más célból tilos, mivel az baleseteket, vagy a berendezés károsodását okozhatja. A berendezésen ne végezzen semmiféle változtatást – ez is baleseteket, vagy a berendezés károsodását okozhatja.

2.4 Ruházat és felszerelés

Viseljen az előírásnak megfelelő ruházatot és felszerelést.



A ruházat legyen a célnak megfelelő, és ne akadályozza a mozgásban. Testhez simuló ruházat – egybeszabott overall, nem munkaköpeny

Ne viseljen olyan ruházatot, amely beakadhat fába, bozótra vagy a gép mozgó alkatrészeibe. Sál, nyakkendő és ékszer viselete is tilos. A hosszú haját úgy kösse össze és úgy rögzítse, hogy az a váll felett legyen.



Viseljen recézett, csúszásgátló talpú erős cipőt.



FIGYELMEZTETÉS



A szemsérülések veszélyének elkerülése érdekében az EN 166 szabvány szerinti, szorosan az archoz simuló védőszemüveget kell viselni. Ügyeljen a védőszemüveg szabályos illeszkedésére.

Viseljen arcvédőt és ügyeljen annak szabályos illeszkedésére. Az arcvédő nem elegendő a szem védelmére.

Viseljen "személyi" hallásvédőt – pl. hallásvédő tokot.



Ellenálló anyagú (pl. bőr) erős munkakesztyűt kell viselni.

A STIHL a személyi védőfelszerelések széles skáláját kínálja.

2.5 A berendezés szállítása

Mindig kapcsolja ki a berendezést és húzza ki a berendezés hálózati csatlakozódugóját.

A berendezést a hevederen lógva, vagy a száránál, ill. a kőrfogantyúnál fogva kiegyensúlyozva vigye.

Járműveken: úgy rögzítse a berendezést, hogy az ne boruljon fel és ne rongálódjon meg.

2.6 A munkavégzés előtt

A berendezés vizsgálata

Ellenőrizze a berendezés üzembiztos állapotát – tartsa be a használati utasítás megfelelő fejezeteit:

- A bekapcsolás reteszelő és a kapcsoló működése legyen akadálytalan - a kapcsolónak felengedéskor vissza kell ugrani a kiindulási helyzetbe
- a vágószerszám, a védő, a fogantyú és a heveder engedélyezett kombinációját alkalmazza; valamennyi alkatrész az előírásoknak megfelelően legyen felszerelve. Nem fém vágószerszám – **Sérülésveszély!**
- Ellenőrizze a vágószerszám helyes felszerelését, szoros illeszkedését és kifogástalan állapotát
- Ellenőrizze a védőfelszereléseket (pl. a vágószerszámhoz való védőt), hogy azok nem sérültek-e, ill. hogy mennyire kopottak. A sérült alkatrészeket cserélje ki. A berendezést ne használja sérült védővel
- A fogantyúk legyenek tiszták és szárazak, továbbá szennyeződésmentesek – fontos a berendezés biztonságos vezetése miatt.
- A fogantyút állítsa be a testméretnek megfelelően.

A berendezést csakis üzembiztos állapotban szabad működtetni – **Balesetveszély!**

A berendezés üzemeltetésére csak akkor kerüljön sor, ha annak összes alkotórésze sértetlen és fixen fel van szerelve.

Ne végezzen semmiféle változtatást a kezelőelemeken vagy a biztonsági berendezéseken

A berendezés bekapcsolásánál a vágószerszám semmilyen tárgyat, illetve a talajt se érintse.



Ne érjen a vágószerszámhoz – **Sérülésveszély!**



Ha kikapcsolja a berendezést, akkor a vágószerszám még egy kis ideig tovább forog – **Utánfutási effektus!**

Elektromos csatlakoztatás

Csökkentse az áramütés veszélyét:

- A hálózati feszültség és frekvencia legyen a berendezés feszültségének és frekvenciájának (lásd adattábla) megfelelő
- A csatlakozóvezeték, a hálózati dugasz és a hosszabbító vezeték állapotát vizsgálja meg, sérültek-e. A sérült vezetékek, csatlakozások

és dugaszok, vagy az előírásoknak nem megfelelő csatlakozóvezetékek használata tilos

- az elektromos csatlakozáshoz csakis egy előírás szerint felszerelt dugaszoló aljzatot használjon
- A csatlakozó- és hosszabbító vezetékek, a dugasz és a csatlakozás szigetelése legyen kifogástalan állapotú
- Nedves kézzel semmiképpen ne fogja meg a hálózati csatlakozódugaszt, a bekötő- és hosszabbítóvezetéseket, valamint a dugaszos elektromos összeköttetéseket
- az alkalmazott hosszabbító vezetékek az adott felhasználási mód előírásainak megfelelőek legyenek

A csatlakozó- és hosszabbító vezetéseket szakszerűen helyezze el:

- Figyelembe kell venni az egyes vezetékek minimális keresztmetszeit – lásd az "A berendezés elektromos csatlakoztatása" c. fejezetet.
- A csatlakozóvezetéseket úgy helyezze el és jelölje meg, hogy az ne sérülhessen meg és senki se legyen veszélyeztetve – **Botlásveszély!**
- Alkalmatlan hosszabbító vezetékek használata veszélyes lehet. Csak kültéri használatra alkalmas és megfelelő jelöléssel ellátott, továbbá elégséges keresztmetszetű hosszabbító vezetéseket használjon.
- A dugasz és a hosszabbító vezeték csatlakozója vízzáró legyen és nem lóghat a vízbe.
- vigyázzon, ne érjen hozzá éles szélékhez, hegyes vagy durva felületű tárgyakhoz
- ne nyomja össze az ajtónyílásnál vagy az ablakkeretnél
- ha a vezeték összegabalyodott – a hálózati dugaszt húzza ki és rendezze a vezetéket
- Ne érintse meg a forgó vágószerszámot.
- A vezetéseket mindig tekerje le teljesen a kábeldobról, a túlhevülés miatti gyulladásveszély elkerülése érdekében

2.7 A berendezés tartása és vezetése

A berendezést mindig **két kézzel**, a fogantyúknál fogva **tartsa**. Mindig ügyeljen arra, hogy stabilan és biztonságosan álljon.

A berendezést mindig a testétől jobbra tartsa.

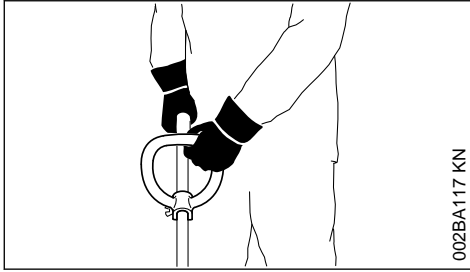

002BA117 KN

A bal kezét tegye a körfogantyúra, jobb kezét pedig a kezelőfogantyúra – a balkezesek is.

2.8 Munkavégzés közben



Ha a csatlakozóvezeték megsérült, akkor a hálózati dugaszt azonnal húzza ki – **Életveszély áramütés miatt!**

A csatlakozóvezetékét ne sértse meg ráhajtással, összenyomással, szétzúzással, stb.

A hálózati dugaszt ne a csatlakozóvezeték rángatásával húzza ki a konnektorból, hanem mindig a hálózati dugasznál fogva.

A hálózati dugaszt és a csatlakozóvezetékét csak száraz kézzel érintse meg.

A berendezésre semmiképpen nem freccsenhet víz – **Rövidzárlat veszélye!**



A berendezéssel ne dolgozzon esőben, és nedves, vagy nagyon nyirkos környezetben sem – a hajtómotor nem víztől védett kivétel – **Áramütés és rövidzárlat veszélye!**

A berendezést ne hagyja kint az esőben.

Veszély esetén ill. vészhelyzetben a készüléket azonnal kapcsolja ki – engedje el a kapcsolót és a reteszelő zárat.

A berendezést csakis egy személy működtetheti – a munkaterületre ne engedjen másokat.

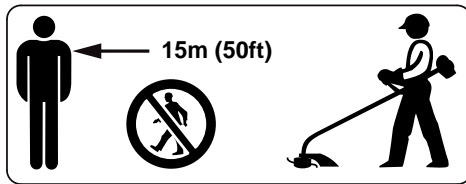

A használat helyszíne körüli széles területen a szanaszét repülő tárgyak balesetveszélyt okozhatnak, ezért 15 m sugarú körön belül további személyek nem tartózkodhatnak. Ezt a távolságot más tárgyakhoz (járművek, ablaküveg)

képest is be kell tartani – **Anyagi kár veszélye!** A veszélyeztetés nem kizárható 15 m-nél nagyobb távolság esetén sem.



Ellenőrizze a terepet: A kemény tárgyak – kövek, fém tárgyak és hasonlóknak könnyen elpattanhatnak – 15 m-nél nagyobb távolságra is – **Sérülésveszély!** – és a vágószerszámok, továbbá más tárgyak (pl. parkoló járművek, ablaküveg) sérülését okozhatják (anyagi kár).

Sose dolgozzon a berendezéshez és a vágószerszámhoz tartozó védő nélkül – az elpattanó tárgyak miatt **Sérülésveszély!**

Ne vágjon vizes, párás fűvet.

Vigyázat a lejtőkön, az egyenetlen felületeken stb. – **Csúszásveszély!**

A csatlakozóvezetékét mindig a berendezés mögött vezesse – ne haladjon hátrafelé – **Botlásveszély!**

Ügyeljen az akadályokra: fatörzsekre, gyökerekre – **Botlásveszély!**

Csak a talajon állva dolgozzon; soha ne dolgozzon ingatag helyen, létrán, állványon.

Ha hallásvédőt visel, még nagyobb figyelem és körültekintés szükséges – mivel a veszélyt jelző zajok (kiáltások, jelzőhangok és hasonló) kevésbé észlelhetőek.

Idejében tartson munkaszünetet a fáradtság és a kimerültség elkerülése érdekében – **Balesetveszély!**

Nyugodtan és megfontoltan dolgozzon – csak jó fény- és látási viszonyok mellett. Körültekintően dolgozzon, ne veszélyeztessen másokat.

Átláthatatlan, sűrűn benőtt területeken különös elővigyázatossággal dolgozzon.

Ha magasra nőtt bozótban, bokrok és sövények alatt kaszál: A munkamagasság a vágószerszámmal legalább 15 cm –ne veszélyeztessen állatokat.

A vágószerszámot rendszeresen, rövid időközönként és érzékelhető elváltozás esetén azonnal ellenőrizze:

- Kapcsolja ki a berendezést, tartsa jó erősen, a vágószerszámot a lefékezéshez nyomja neki a talajnak és húzza ki a hálózati csatlakozót.
- Ellenőrizze az állapotot és szoros illeszkedést, ügyelve a beszakadásokra
- azonnal cserélje ki a sérült vágószerszámot, még a csekély hajszálerpedés esetén is

– A vágószerszám befogási helyét rendszeresen tisztítsa meg a fűtől és a gáztól – a vágószerszám vagy a védőelem környékéről távolítsa el az eltömődés okát.

A vágószerszám cseréjéhez kapcsolja ki a berendezést és húzza ki a dugós csatlakozót. A motor véletlen beindulása miatt – **Sérülésveszély!**

A sérült vagy behasadozott vágószerszámokat már ne használja tovább és azokat ne javítsa meg – például forrasztással vagy kiigazítással – alakváltozás (kiegyensúlyozatlanság).

A fellazult részecskék vagy töredékek könnyen leválhatnak és nagy sebességgel a kezelőszemélyhez vagy másokhoz csapódhatnak – **Igen súlyos sérülés veszély!**

Amikor egy forgó vágószerszám köhöz vagy kemény tárgyhoz ütődik, szikrák keletkezhetnek, amelyek bizonyos körülmények között gyúlékony anyagokat gyűjtenek meg. A száraz növényzet és a bozót is nagyon gyúlékony, különösen a forró, száraz időjárási viszonyok mellett. Tűzveszély esetén ne használja a fém vágószerszámot gyúlékony anyag, ill. száraz növényzet vagy bozót közelében. Feltétlenül érdeklődjön az illetékes erdészetnél, hogy van-e tűzveszély.

Csakis az előírásoknak megfelelően felszerelt késsel ellátott védőt alkalmazzon, ezáltal a damil megfelelő hosszúságú lesz.

Ne érjen a késhez – **Sérülésveszély!**

A damil kézi utánállításhoz a berendezést feltétlenül kapcsolja ki és húzza ki a dugós csatlakozót – **Sérülésveszély!**

A helytelenül, túl hosszú damillal működtetett berendezés csökkenti a motor fordulatszámát munka közben. Ez a motor túlmelegedéséhez és tönkremeneteléhez vezet.

A damilt fémdrótta helyettesíteni tilos – **Sérülésveszély!**

Ha a berendezés igénybe vétele a szokványostól eltérő (pl. erőszakos hatások ütés, vagy esés miatt), akkor feltétlenül ellenőrizze azt a további használat előtt, hogy üzembiztos állapotú-e – lásd még a "Munkavégzés előtt" c. részt is. Feltétlenül ellenőrizze a biztonsági berendezések pontos működését. Azokat a berendezéseket, amelyek már nem üzembiztosak, semmi esetre sem szabad tovább használni.

Mielőtt a berendezést felügyelet nélkül hagyná: Kapcsolja ki a berendezést – Húzza ki a hálózati csatlakozódugót.

2.9 Rezgések

A berendezés huzamos használata esetén a rezgésektől vérkeringési zavarok jelentkezhetnek a kezekben ("fehérujj betegség").

Ezzel kapcsolatban általában érvényű használati időtartam nem adható meg, mivel az több tényezőtől függ.

A berendezés hosszabb időn keresztül használható, ha:

- a kezek védettek (meleg kesztyűvel)
- munkaszüneteket iktatnak be

A berendezés csak rövidebb ideig használható, ha:

- a berendezés kezelőjének különleges egyéni hajlam miatt rossz a vérkeringése (ismertetőjele: gyakran hideg ujjak, bizsergés)
- alacsony a külső hőmérséklet
- erősen szorítja a berendezést (az erős szorítás akadályozza a vérkeringést)

A berendezés rendszeres, huzamos használata és a felsorolt jelek (pl. ujjbizsergés) ismételt jelentkezése esetén forduljon szakorvoshoz.

2.10 Karbantartás és javítások

Mielőtt a berendezésen bármilyen munkálatot végeznénk, a berendezést kapcsoljuk ki és a hálózati dugaszt húzzuk ki a konnektorból. A motor véletleni beindulása miatt – **Sérülésveszély!**

A motoros berendezés rendszeres karbantartása szükséges. Csakis azokat a karbantartási és javítási munkálatokat végezzük el, melyek a használati utasításban leírtak. A szakkereskedéssel végeztessük el az összes többi munkálatot.

A STIHL-cég azt ajánlja, hogy a karbantartási munkálatokat és a javításokat csakis a STIHL-szakkereskedéssel végeztessük el. A STIHL szakkereskedések dolgozói rendszeres továbbképzésen vesznek részt, és ott a műszaki ismertetések is rendelkezésre állnak.

Kizárólag nagyon jó minőségű alkatrészeket alkalmazzunk. Mástkülönbön balesetek történhetnek, vagy a berendezés megsérülhet. Ha ezzel kapcsolatban kérdései lennének, kérjük, forduljon a szakkereskedéshez.

A STIHL-cég az eredeti STIHL alkatrészek használatát ajánlja. Ezek tulajdonságai szempontjából kiválóan illenek a berendezéshez és a berendezés kezelője igényeinek megfelelőek.

A motoros berendezés bármilyen megváltoztatása tilos – ezáltal a biztonság veszélyeztetve lehet – **Balesetveszély!**

A csatlakozóvezetékét és a hálózati dugaszt rendszeresen ellenőrizzük, a szigetelésük legyen kifogástalan és győződjünk meg arról, hogy az alapanyag nem ment tönkre (betöredezett).

Az elektromos alkotórészeket, mint pl. a csatlakozóvezetékét, csakis szakképzett elektromossági szakemberek javíthatják meg ill. cserélhetik ki.

A műanyagból készült alkatrészeket egy ronggyal tisztogassuk meg. Az erős tisztítószeret a műanyagot könnyen megsérthetik.

A berendezést vízzel lelocsolni tilos.

A védőberendezéseken és a vágószerszámokon levő rögzítőcsavarokat ellenőrizzük, elég feszesen helyezkenek-e el, és ha szükséges, azokat húzzuk meg.

A motorházon található léghűtési nyílásokat szükség esetén tisztogassuk meg.

A gépet egy száraz helyiségben biztonságosan tároljuk.

3 Alkalmazás

3.1 Fűnyírás

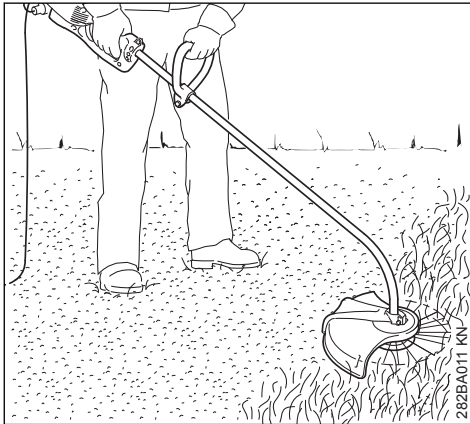

- ▶ A gépet fogjuk két kézzel – jobb kezünk a kezelési fogantyún – bal kezünk a körfogantyún legyen
- ▶ álljunk egyenesen – a gépet fogjuk lazán és mindig testünkől jobbra vezessük
- ▶ A gépet mozgassuk egyenletesen ide-oda – a kaszálószinór távolsága a fű felületétől a vágás magasságát határozza meg

- ▶ Ne ütközzön kerítésnek, falnak, kőnek stb. - ennek a fokozott kopás az eredménye

3.1.1 Kaszálás a támaszkerékkel

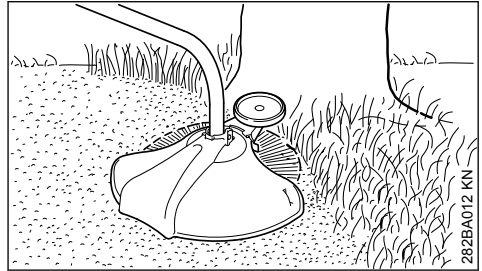

A támaszkerék néhány egyszerű művelettel felszerelhető a gépre (lásd "A támaszkerék felszerelése").

- A támaszkerék a kaszálószinór hatáskörét határozza meg
- védelmet nyújt a forgó damillal szemben kaszáláskor (pl. fakéreg)

3.2 Szegelevágás

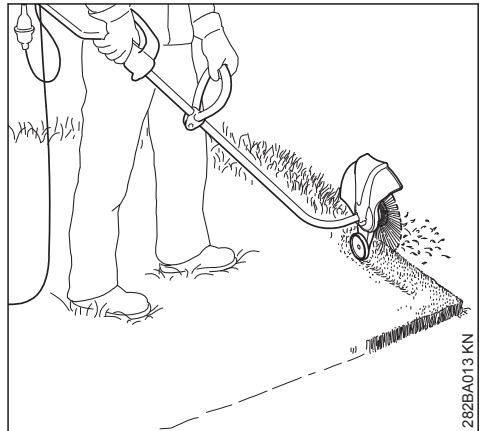

A gép néhány egyszerű művelettel szegelevágóra átalakítható (lásd "A gép átalakítása szegelevágóra").

- ▶ A gépet az ábra szerint alkalmazzuk
- ▶ A vágószinórt a fűszegelevágó mentén vezessük – eközben a gépet a talajtól megfelelő távolságra tartjuk vagy használjuk a támaszkeréket (lásd "A támaszkerék felszerelése")

3.3 Eltávolítás

A levágott anyagot tilos háztartási hulladékként eltávolítani, a levágott anyag komposztként hasznosítható.

4 A vágószerszám, a védő, a fogantyú és a hordheveder engedélyezett kombinációi

Vágószerszám	Védő	Fogantyú	Heveder
1 	2 	3 	4

4.1 Engedélyezett kombinációk

A vágószerszámtól függően válassza ki a táblázatból a megfelelő kombinációt!



Biztonsági okokból más kombinációk alkalmazása nem megengedett - **Balesetveszély!**

Az íves szárú és körfogantyúval ellátott motoros kaszákon **csak nyírófejeket (1)** szabad használni.

4.2 Vágószerszámok

4.2.1 Nyírófejek

1 STIHL AutoCut C 6-2

4.3 Védő

2 Késes védő nyírófejekhez

4.4 Fogantyú

3 Körfogantyú

4.5 Heveder

4 Használhat egyvállas hevedert

5 A törzs felszerelése

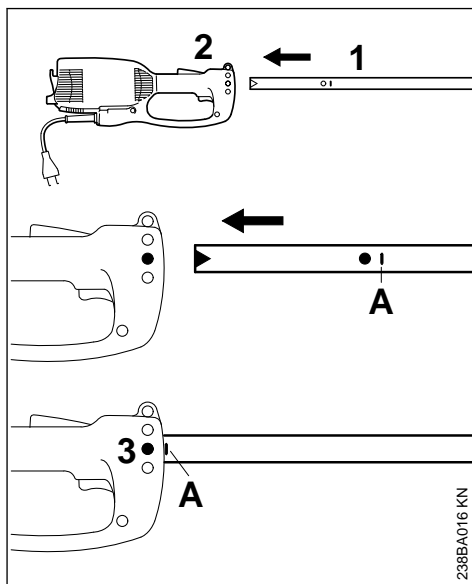

- ▶ A védőkupakot húzzuk le a törzsről
- ▶ A törzset (1) toljuk be a motorházba (2) az A jelzésig, eközben a törzset forgassuk kissé ide-oda
- ▶ A csavart (3) a gépházban húzzuk feszesre

6 A körfogantyú felszerelése

6.1 Körfogantyú felszerelése

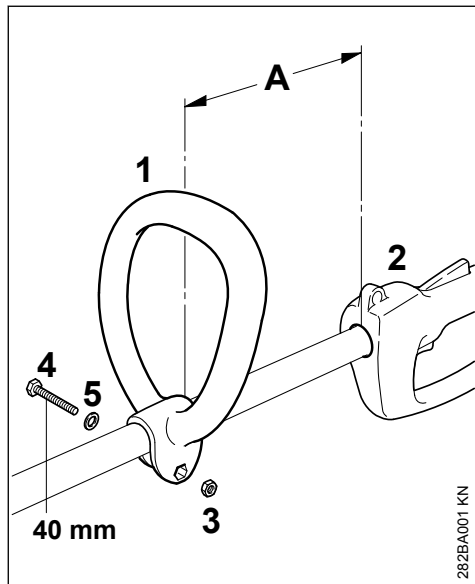

- ▶ A körfogantyút (1) helyezük rá a törzsre (A) távolságban 30 cm-re a kezelési fogantyú (2) előtt
- ▶ A hatlapú anyát (3) helyezük bele a körfogantyúba (1)
- ▶ A végeket nyomjuk össze és a csavart (4) M6x40 a tárcsával (5) a túloldról dugjuk át és húzzuk feszesre

6.2 A körfogantyút állítsuk a legmegfelelőbb helyzetbe

- ▶ A csavart (4) oldjuk
- ▶ A körfogantyút (1) a törzsön tetszés szerint toljuk el – a csavart (4) újból húzzuk feszesre

7 A védőberendezések felszerelése

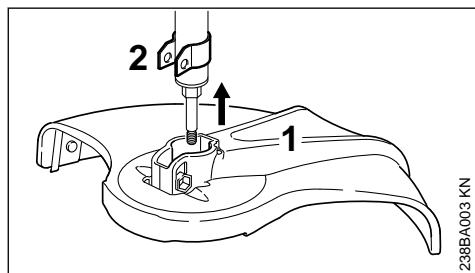

- ▶ A védőt (1) az ütközésig helyezzük rá a tartóra (2)

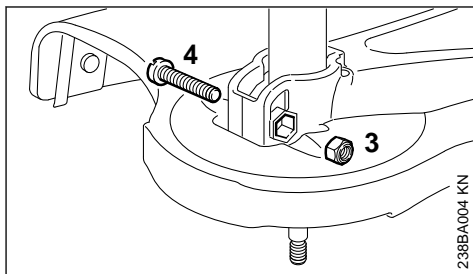

- ▶ A biztosítóanyát (3) helyezük bele a védőnél levő belső hatlapú részbe
- ▶ A lyukak fedjék egymást
- ▶ Az M6x30 csavart (4) csavarozzuk be és húzzuk feszesre

8 A vágószerszám felszerelése

8.1 Rakja le a motoros berendezést.

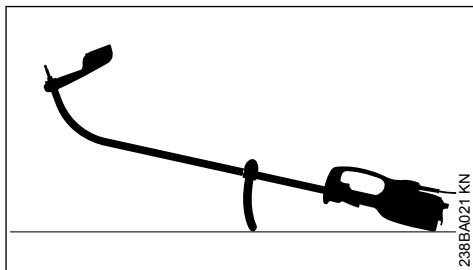

- ▶ Kapcsolja ki a motoros berendezést.
- ▶ A motoros berendezést úgy rakja le, hogy a körfogantyú lefelé, a tengely pedig felfelé mutasson.

8.2 A menetes csatlakozó nélküli nyírófej felszerelése

A nyírófejhez tartozó közdarabot gondosan őrizze meg!

8.2.1 STIHL AutoCut C 5-2

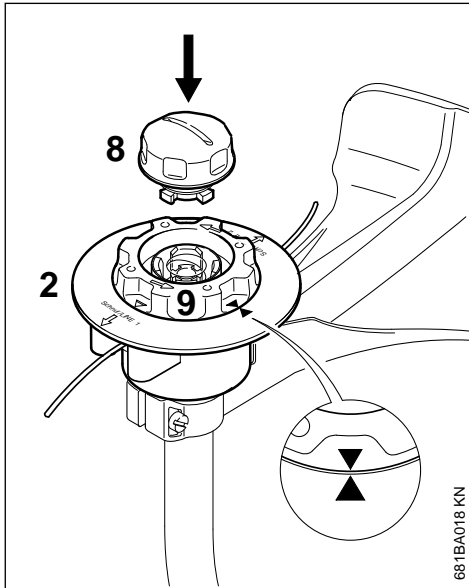

- ▶ Tolja a felső részt (2) a tengelyre, ugyanúgy mint az AutoCut 5-2 típusú nyírófejnél
- ▶ Fordítsa el az orsót (9) az óramutató járásával megegyező irányba annyira, hogy a két nyílhegy egymás felé mutasson – rögzítse az orsót ebben a helyzetben.
- ▶ Dugja a kupakot (8) az orsóba, ütközésig nyomja tovább, egyidejűleg pedig fordítsa el az óramutató járásával megegyező irányba.
- ▶ Ütközésig fordítsa el a kupakot, majd kézzel húzza meg azt

8.2.2 STIHL AutoCut C 6-2

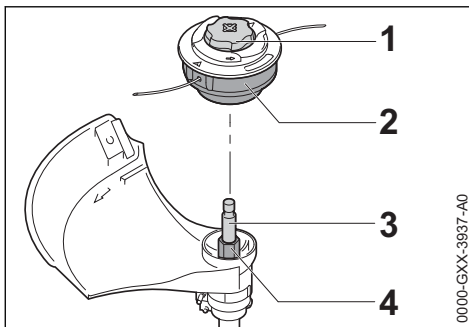

- ▶ Tolja a nyírófejet (2) a tengelyre (3); húzza eközben a belső hatszögletű nyílású hüvelyt (2) a hatszögletű tengelyre (4)
- ▶ Kézzel tartsa szorosan a nyírófejet (2).

- ▶ Forgassa el a kupakot (1) az óramutató járásával megegyező irányba és húzza meg kézzel.

8.3 A nyírófej leszerelése

- ▶ Fogja szorosan az orsóházat
- ▶ Forgassa a kupakot az óramutató járásával ellenkező irányba

9 A támaszkerék felszerelése

A támaszkerék a géppel együtt szállított vagy külön rendelhető tartozékként kapható.

A támaszkerék határozza meg a vágózsínór vágásterületét.

- a támaszkerék a forgó vágózsínórral szemben biztosít védelmet (pld. fakéreg esetén) a kaszálás közben
- a támaszkerék a szegélyek vágásakor a a talajtól mért távolságot határozza meg

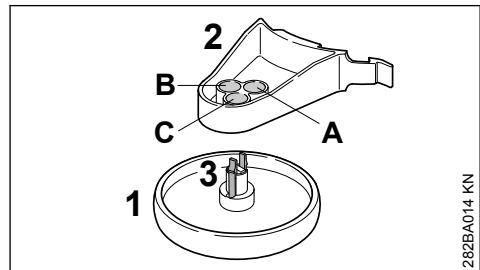

A támaszkerék (1) három különböző beállítási helyzetbe (A, B vagy C) rögzíthető a tartónál (2). Ezáltal a vágózsínór és a levágandó szél közti távolság megváltoztatható.

- A A vágózsínór munkaterülete a támaszkerék külső átmérőjén kívülré esik – pld. a szélek vágásakor
- B A vágózsínór munkaterülete a támaszkerék külső átmérőjéig terjed
- C A vágózsínór munkaterülete nem terjed ki a támaszkerék külső átmérőjéig – pld. a fák körüli kaszáláskor

9.1 A támaszkerék rögzítése a tartónál

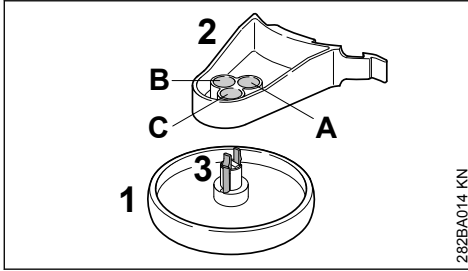

282BA014 KN

- ▶ A támaszkeréket (1) kattintuk be a tartónál (2) a megfelelő helyzetbe addig, míg a tartótéresz (3) bekattan

A tartótéresz (3) összenyomásával a támaszkerék (1) újra levehető a tartóról (2).

9.2 A támaszkerék felszerelése a védőnél

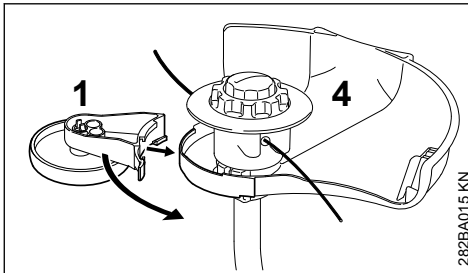

282BA015 KN

- ▶ A támaszkeréket (1) toljuk fel a tartóval együtt a védőnél (4)

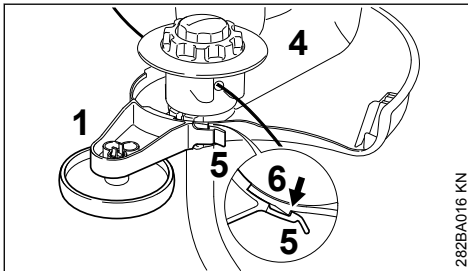

282BA016 KN

- ▶ A támaszkeréket (1) a reteszfüleccsel (5) rögzítjük a védő (4) kampójánál (6)

A támaszkerék (1) a reteszfülecs (5) könnyed megemelésével választható le a kampóról (6) és húzható le a védőről (4).

10 A gép átalakítása szegélyvágóra

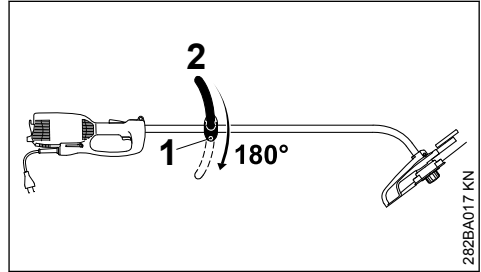

282BA017 KN

- ▶ A csavart (1) oldjuk
- ▶ A körfogantyút (2) forgassuk el 180°-ban
- ▶ A csavart (1) húzzuk feszesre

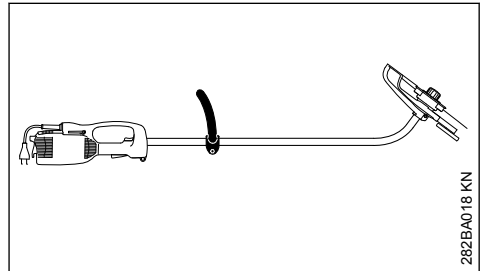

282BA018 KN

A gép 180°-os elforgatásával a gép szegélyvágóként alkalmazható (lásd "Alkalmazás").

11 A berendezés elektromos csatlakoztatása

A berendezés feszültségének és frekvenciájának (lásd típustábla) meg kell egyeznie az elektromos hálózat feszültségével és frekvenciájával.

A hálózati csatlakozó legkisebb biztosítóka feleljen meg a műszaki adatokban feltüntetett értékek - lásd a "Műszaki adatok" című szakaszt.

A berendezés FI relén (hibaáram-védőkapcsolón) keresztül csatlakozzon a hálózathoz, amely megszakítja az áramellátást, ha a különbözeti áram a földelés felé meghaladja a 30 mA értéket.

A hálózati csatlakozás legyen IEC 60364 minősítésű, valamint az adott országban érvényes előírásoknak megfelelő.

11.1 Hosszabbító vezeték

A hosszabbító vezeték kivételéből eredően minimum azonos tulajdonságokkal kell rendelkezzen, mint a berendezés csatlakozóvezetéke. Vegye

figyelembe a kivitel jelölését (típus megnevezése) a csatlakozóvezetékén.

A vezetékben az erek, a hálózati feszültségtől és a vezeték hosszúságától függően, a felsorolt legkisebb keresztmetszettel kell rendelkezzenek.

Vezetékhoossz	Minimális keresztmetszet
220 V – 240 V:	
20 m-ig	1,5 mm ²
20 m - 50 m	2,5 mm ²
100 V – 127 V:	
10 m-ig	AWG 14 / 2,0 mm ²
10 m - 30 m	AWG 12 / 3,5 mm ²

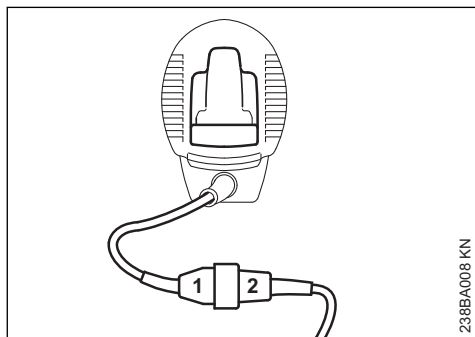

- ▶ A hálózati csatlakozót (1) dugja a hosszabbító vezeték csatlakozójába (2).

11.2 Feszülésmentesítő

A feszülésmentesítő védi a csatlakozóvezeteket a sérülésekkel szemben.

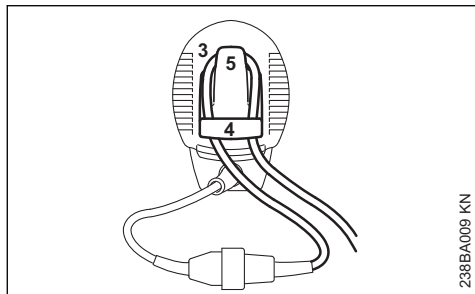

- ▶ A hosszabbító vezetékkel képezzen egy hurkot (3)
- ▶ A hurkot (3) vezesse át a nyíláson (4).
- ▶ A hurkot (3) vezesse át a kampón (5) át és húzza feszesre azt.
- ▶ A hosszabbító vezeték hálózati csatlakozóját helyezze az előírás szerint felszerelt dugaszoló aljzatba.

12 Hordheveder felhelyezése

A hordheveder külön rendelhető tartozékként kapható.

A hordhevedert a bal vállon hordjuk és annak a hosszát úgy állítsuk be, hogy a karabiner-horog a jobb csípőnél helyezkedjen el.

A horog nyitott része a testünkkel ellentétes irányba mutasson. A karabiner-horgot a hordfülcéknél (lásd "Fontos alkotórészek") erősítsük fel.

13 A berendezés bekapcsolása

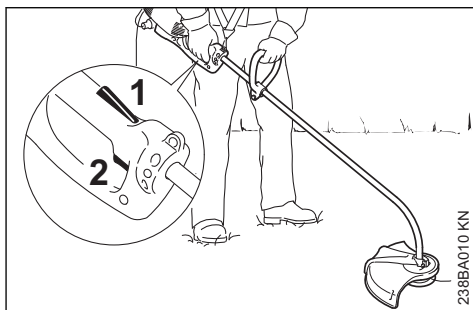

- ▶ álljon stabil helyzetben
- ▶ A gépet fogjuk két kézzel – jobb kezünk a kezelési fogantyún – bal kezünk a körfogantyún legyen
- ▶ álljunk egyenesen – a gépet fogjuk lazán és mindig testünkől jobbra vezessük
- ▶ A vágószerszám semmilyen tárgyhoz, még a földhöz sem érhet hozzá
- ▶ Nyomja be és tartsa benyomva a bekapcsolás-reteszelőt (1).
- ▶ Nyomja meg a kapcsolót (2).

14 A berendezés kikapcsolása

- ▶ A kapcsolót és a bekapcsolási zárat engedjük el



A vágószerszám még rövid ideig tovább forog, amikor a kapcsoló és a bekapcsolási zár elengedett – **Utánfutási hatás!**

Hosszabb szünetek esetén – húzzuk ki a hálózati csatlakozást.

Ha a motoros berendezés már nem használt, azt úgy tároljuk, hogy senki se legyen veszélyeztetve.

A motoros berendezéshez mások ne jussanak.

15 Túlterhelés elleni védelem

A STIHL FSE 71 és FSE 81 elektromos motoros kaszákat túlterhelésvédővel láttuk el.

A túlterhelésvédő mechanikus, ill. termikus túlterhelés esetén megszakítja az áramkört.

Ha a túlterhelésvédő megszakította az áramot:

- ▶ Az újbóli bekapcsolás előtt várjunk kb. 3 percet.

Ez idő alatt ne kapcsoljuk be a berendezést, mert ezzel csak tovább növeljük a lehűlési időt.

Miután újból elindítottuk a berendezést:

- ▶ Hagyjuk mintegy 15 másodpercig terheletlenül működni a gépet. Így lehűlnek a motortekercsek, és jelentősen késleltethetjük a túlterhelésvédő ismételt lekapcsolását.

16 A berendezés tárolása

Kb. 30 napnál hosszabb üzemzúnet esetén

- ▶ A berendezést alaposan tisztogassuk meg, mindenképp a hűtőlevegő nyílásokat
- ▶ Az orsótestet a damillal vegyük ki és a zsinór végeit az orsótest nyílásaiba akasszuk bele; az orsótestet tisztítsuk meg és ellenőrizzük

A kaszálózsinór rugalmassága és élettartama megnövekszik, ha egy vízzel teli tárolóban tartja.

- ▶ A berendezést száraz és biztonságos helyen tárolja. Ügyeljen arra, hogy illetéktelenek (pl. gyermekek) ne férhessenek hozzá a berendezéshez.

17 A nyírófej karbantartása

17.1 Rakja le a motoros berendezést.

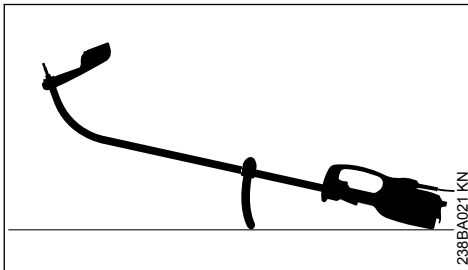

- ▶ Kapcsolja ki a motoros berendezést.
- ▶ A motoros berendezést úgy rakja le, hogy a körfogantyú lefelé, a tengely pedig felfelé mutasson.

17.2 A kaszálózsinór utánállítása

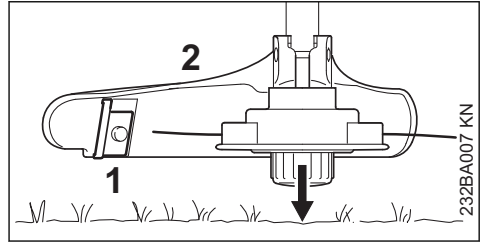

- ▶ a forgó kaszafejet párhuzamosan tartsa a felület fölött – a talajt érintse meg – kb. 3 cm damil utánállítódik
- ▶ a kés (1) miatt a védőnél (2) a túl hosszú kaszálózsinórok a legmegfelelőbb hosszúságra lerövidítettek – ezért kerüljük el az egy más utáni többszöri földérintést!

A damilt csak akkor kell utánállítani, ha a két damil hossza legalább **2,5 cm** !

Amennyiben a damilok 2,5 cm-nél rövidebbek:



A damil kézzel való utánállításához állítsa le a motort – egyébként **sérülésveszély áll fenn!**

- ▶ Fordítsa meg és tegye le biztonságosan a berendezést
- ▶ Ütközésig nyomja be a kupakot
- ▶ Húzza ki a damilvégeket az orsóból

Ha nincs több szál az orsóban, akkor cserélje ki a damilt.

17.3 A damil cseréje

A damil cseréjét megelőzően feltétlenül meg kell vizsgálni a nyírófejet a kopás szempontjából.



Ha erős kopás nyomait észleli, akkor a nyírófejet teljesen ki kell cserélni.

A damilt az alábbiakban röviden "szálnak" nevezzük.

A nyírófej készletében található egy ábrákkal ellátott útmutató, amely a szál cseréjét szemlélteti. A nyírófej használati útmutatóját ezért biztos helyen kell tárolni.

- ▶ Szükség esetén szerelje le a nyírófejet

18 Karbantartási és ápolási tanácsok

Az adatok szokásos használati körülményekre vonatkoznak. Ha a munkakörülmények nehezebbek (nagyobb porképződés stb.) és ha a gép napi igénybevétele hosszú, a megadott időközöket ennek megfelelően rövidítsék le.		Munkakezdés előtt	Munkavégzés után, ill. naponta	Hetente	Havonta	Hiba esetén	Károsodás esetén	Szükség esetén
Teljes berendezés	Szemrevételezés (állapot)	X						
	Tisztítás		X					
Csatlakozó vezeték	Ellenőrzés	X						
	Csere márkaszervizben ¹⁾						X	
Kapcsoló, bekapcsolás-retegszelő	Működés ellenőrzése	X						
	Csere márkaszervizben ¹⁾					X	X	
Hűtőlevegő-nyílások	Tisztítás		X					
Hozzáférhető csavarok és anyák	Utánhúzás							X
Vágószerszámok (nyírófeje)	Szemrevételezés	X						
	Csere						X	
	Rögzítettség ellenőrzése	X						
Biztonsági címke	Csere						X	

19 Az elkopás csökkentése és a károsodások elkerülése

Az ebben a használati utasításban tartalmazott betartásakor a berendezés túlságos elkopása és a berendezés károsodása elkerülhető.

A berendezés használata, karbantartása és tárolása az ebben a használati utasításban tartalmazott előírások szerint történjen.

Az összes olyan károsodásért, mely a biztonsági előírások, a használati utasítások, vagy a karbantartási tanácsok fejezetben leírtak be nem tartása miatt történtek, a berendezés kezelője saját maga felelős. Ez mindenek előtt akkor érvényes, ha:

- a berendezésen végzett változtatásokat a STIHL-cég nem engedélyezte
- olyan szerszámok vagy tartozékok alkalmazottak, melyek használata a berendezés esetén nem engedélyezett, melyek nem megfelelőek, vagy melyek rosszabb mindőségűek
- a berendezés nem az előírásoknak megfelelően alkalmazott

- a berendezés sport- vagy versenyszerű rendszvények esetén alkalmazott
- a berendezés a rossz alkatrészek ellenére is tovább működtetett, és a károsodás emiatt történik

19.1 Karbantartási munkálatok

Valamennyi, a „Karbantartási és ápolási tanácsok” fejezetben ismertetett munkálatot rendszeresen kell elvégezni. Ha a berendezés kezelője ezeket a karbantartási munkálatokat saját maga nem tudja elvégezni, ezeket a munkálatokat bízza a szakkereskedésre.

A STIHL-cég azt ajánlja, hogy a karbantartási és javítási munkálatokat csakis a STIHL szakkereskedéssel végeztesse. A STIHL szakkereskedés dolgozói rendszeres szakmai továbbképzésen vesznek részt, és ott a Műszaki Ismertetések is rendelkezésre állnak.

Ha az előírt munkálatok elvégzésére nem kerül sor, vagy ha ezek a munkálatok nem szakszerűen végzetek, károsodások történhetnek,

¹⁾ A STIHL cég a STIHL márkaszervizt ajánlja

melyekért maga a berendezés kezelője felelős.

Ehhez tartoznak többek között:

- az elektromotor károsodása nem idejében, vagy nem megfelelően végzett karbantartási munkálatok miatt (pld. a hűtőlevegő-járatok tisztítása nem megfelelő)
- a nem megfelelő elektromos csatlakozás miatt létrejött károsodások (feszültség, nem megfelelő nagyságú csatlakozó vezetékek)
- a szakszerűtlen tárolás miatt okozott rozsdásodás és annak következtében létrejött károsodások
- a berendezés károsodása, mely a rosszabb minőségű alkatrészek használata miatt történt

19.2 Kopásnak kitétt alkatrészek

A berendezés egyes alkatrészei előírászerű használat esetén is természetes kopásnak vannak kitéve, így a berendezés használati módjától és időtartamától függően ezeket időben ki kell cserélni. Ezek közé tartoznak többek között:

- Vágószerszám
- Védő
- Szénkefék

20 Fontos alkotórészek

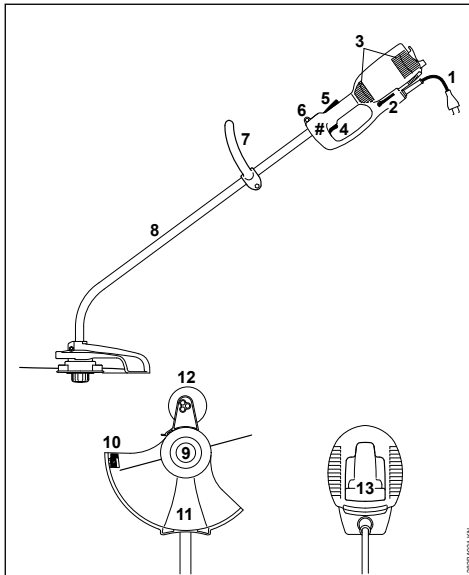

1 Csatlakozóvezeték

2 Szögcsavarhúzó

3 A hűtőlevegő beszívónyílásai

4 Kapcsoló

5 Bekapcsolásreteszelő

6 Hordozószem

7 Körfogantyú

8 Szár (védőcső)

9 Nyírófej

10 Hossztolókés

11 Védő

12 Támasztó kerék (a géppel szállítjuk vagy az külön tartozékként kapható).

13 Feszültségmentesítő

Gépszám

21 Műszaki adatok

21.1 Motornál

21.1.1 FSE 60

Névleges feszültség:	230 V
Frekvencia:	50 Hz
Névleges áramerősség:	2,3 A
Teljesítmény	540 W
Névleges fordulatszám 350 mm-es damilkörátmérőnél:	7400 1/min
Biztosítás	min. 10 A
Védelmi osztály:	II, <input type="checkbox"/>

21.1.2 FSE 71

Névleges feszültség:	230 V ¹⁾
Frekvencia:	50 Hz
Névleges áramerősség:	2,3 A
Teljesítmény	540 W
Névleges fordulatszám 350 mm-es damilkörátmérőnél:	7400 1/min
Biztosítás	min. 10 A
Védelmi osztály:	II, <input type="checkbox"/>

21.1.3 FSE 81

Névleges feszültség:	230 V
Frekvencia:	50 Hz
Névleges áramerősség:	4,3 A
Teljesítmény	1000 W
Névleges fordulatszám 350 mm-es damilkörátmérőnél:	7400 1/min
Biztosítás	min. 10 A
Védelmi osztály:	II, <input type="checkbox"/>

21.2 Hossz

FSE 60:	1530 mm
FSE 71:	1530 mm
FSE 81:	1530 mm

¹⁾ Ausztráliába készülő változat: 240 V

21.3 Súly

kompletten a vágószerszámmal és a védővel együtt

FSE 60:	3,9 kg
FSE 60 ²⁾ :	4,5 kg
FSE 71:	4,0 kg
FSE 71 ²⁾ :	4,6 kg
FSE 81:	4,7 kg
FSE 81 ²⁾ :	5,3 kg

21.4 Zaj és rezgési értékek

A zaj- és rezgésértékek meghatározásához az üzemeltetés névleges maximális fordulatszámát vesszük figyelembe.

További információk a 2002/44/EK irányelv munkaadókra vonatkozó, rezgéssel kapcsolatos előírásainak betartásáról webhelyen található

a www.stihl.com/vib

21.4.1 Zajszint L_p az EN 62841-4-4 szerint

FSE 60:	83 dB(A)
FSE 71:	82 dB(A)
FSE 81:	83 dB(A)

21.4.2 Zaj teljesítményszint L_w az EN 62841-4-4 szerint

FSE 60:	94 dB(A)
FSE 71:	93 dB(A)
FSE 81:	93 dB(A)

21.4.3 Rezgésérték a_{HV} az EN 62841-4-4 szerint

Fogantyú, balos Fogantyú
jobb

FSE 60:	3,9 m/s ²	3,6 m/s ²
FSE 71:	3,3 m/s ²	2,9 m/s ²
FSE 81:	2,9 m/s ²	2,2 m/s ²

A zajszint és zaj teljesítményszint K -érték a 2006/42/EK irányelv szerint = 2,0 dB(A); a rezgési szint K -érték a 2006/42/EK irányelv szerint = 2,0 m/s².

21.5 REACH

A REACH megnevezés az Európai Unió által meghatározott elírás a kémiai anyagok regisztrálásához, értékeléséhez és engedélyezéséhez.

Az 1907/2006 (EK) REACH-rendeletnek való megfeleléssel kapcsolatos információkért lásd: REACH-rendelet

www.stihl.com/reach

22 Javítási tanácsok

Ennek a berendezésnek a kezelője csakis azokat a karbantartási és javítási munkálatokat végezheti el, melyek ebben a használati utasításban leírtak. Az ezen túlmenő javításokat csakis a szakkereskedés végezheti.

A STIHL-cég azt ajánlja, hogy a karbantartási munkálatokat és a javításokat csakis a STIHL-szakkereskedéssel végeztessük el. A STIHL-szakkereskedések dolgozói rendszeres továbbképzésen vesznek részt, és ott a műszaki ismertetések is rendelkezésre állnak.

A javítások esetén csakis olyan alkatrészek beszerelése engedélyezett, melyeket a STIHL-cég ehhez a berendezéshez kifejezetten engedélyezett, vagy melyek technikai szempontból egyenértékűek. Kizárólag nagyon jó minőségű alkatrészeket alkalmazzunk. Máskülönbent balesetek történhetnek, vagy a berendezés megsérülhet.

A STIHL-cég az eredeti STIHL alkatrészek használatát ajánlja.

Az eredeti STIHL alkatrészek a STIHL alkatrészszámról, a **STIHL** írásmódról, és általában a STIHL  alkatrészjelről (kisebb alkatrészekeken ez a jel egymagában is állhat) felismerhetők.

23 Eltávolítása

A hulladékkezeléssel kapcsolatos információk a helyi hatóságoknál vagy STIHL márkaszervizben beszerezhetők.

A szakszerűtlen ártalmatlanítás károsíthatja az egészséget és megterhelheti a környezetet.

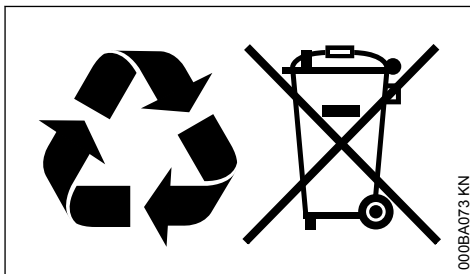

- ▶ A STIHL termékeket a csomagolással együtt vigye el újrahasznosítás céljából egy megfelelő gyűjtőhelyre a helyi előírásoknak megfelelően.
- ▶ Tilos a háztartási szemétként kidobni.

²⁾ 10 m-es csatlakozó vezetékkel ellátott, nagy-britanniai kivitel

24 EK Megfelelőségi nyilatkozat

ANDREAS STIHL AG & Co. KG
Badstr. 115
D-71336 Waiblingen

Németország

teljes felelőssége tudatában nyilatkozik, hogy a

Kivitel:	Elektromos motoros kasza
Gyártó márkaneve:	STIHL
Típus:	FSE 60
	FSE 71
	FSE 81
Sorozatszám:	4809

megfelel a 2011/65/EU, 2006/42/EK, 2014/30/EU és 2000/14/EK irányelvek vonatkozó rendelkezéseinek, tervezése és kivitelezése pedig összhangban áll az alábbi szabványok gyártás időpontjában érvényes verzióival:

EN 55014-1, EN 55014-2, EN 62841-1, EN 62841-4-4, EN 61000-3-2, EN 61000-3-3

A mért és a garantált zajteljesítményszint megállapítása a 2000/14/EK irányelv, VIII. függelékének előírásai szerint, az ISO 11094 sz. szabványnak megfelelően történt.

A vizsgálatot végző intézmény:

VDE Prüf- und Zertifizierungsinstitut
Merianstrasse 28
63069 Offenbach

Mért zajteljesítményszint

FSE 60:	94 dB(A)
FSE 71:	93 dB(A)
FSE 81:	93 dB(A)

Garantált zajteljesítményszint

FSE 60:	96 dB(A)
FSE 71:	95 dB(A)
FSE 81:	95 dB(A)

A műszaki dokumentációt őrzi:

ANDREAS STIHL AG & Co. KG
Produktzulassung

A gép gyártási éve, a gyártó ország és a gép száma a berendezésen van feltüntetve.

Waiblingen, 2022. 08. 01.

ANDREAS STIHL AG & Co. KG
nevében



Robert Olma, Vice President, Regulatory Affairs
& Global Governmental Relations



25 Általános biztonsági előírások az elektromos szerszámokhoz

25.1 Bevezető

Ez a fejezet a motoros meghajtású, elektromos kéziszerszámokra vonatkozó EN/IEC 62841 európai szabvány általános biztonsági előírásait ismereti.

A STIHL számára előírás, hogy a szövegeket kinyomtassa.

Az „Elektromos biztonság” című fejezetben az áramütés elkerülésére vonatkozóan közölt biztonsági előírások nem alkalmazhatók akkumulátoros üzemű STIHL termékekre.



FIGYELMEZTETÉS

- **Olvassa el az összes biztonsági előírást, utasítást, ábrát és műszaki adatot, amelyekkel ezt az elektromos kéziszerszámot ellátták.** Ha nem tartja be az alábbi utasításokat, annak áramütés, égési sérülés és/vagy súlyos sérülés lehet a következménye. **Őrizze meg az összes biztonsági előírást és utasítást a későbbi használatához.**

A biztonsági előírásokban használt „elektromos szerszám” megjelölés egyaránt vonatkozik a hálózati árammal működtetett (hálózati vezetékkel rendelkező), valamint az akkumulátorral működtetett (hálózati vezeték nélküli) elektromos szerszámokra.

25.2 Munkaterületi biztonság

- A munkaterület legyen mindig tiszta és jól megvilágított.** A rendetlen vagy a meg nem világított munkaterület balesetveszélyes.
- Az elektromos szerszámmal tilos robbanásveszélyes környezetben dolgozni, ahol éghető folyadék, gáz vagy por található.** Az elektromos szerszámok szikrákat keltenek, amelyek lángra lobbanthatják a porokat vagy gőzöket.

c) **Az elektromos szerszám használata közben tartsa távol a munkaterületől gyerekeket és másokat.** Ha elterelik a figyelmét, elveszitheti az elektromos szerszám feletti uralmát.

25.3 Elektromos biztonság

- a) **Az elektromos szerszám csatlakozódugója legyen a hálózati konnektorba illő. Tilos a csatlakozódugót bármilyen módon megváltoztatni. Tilos adapter-csatlakozódugót használni a védőföldeléses elektromos szerszámokhoz.** Kiseb az áramütés veszélye, ha nem módosítja a csatlakozódugót és a megfelelő dugaszolójelzatos.
- b) **Ne érjen hozzá földelt felületekhez, mint pl. csövek, fűtés, tűzhely és hűtőszekrény.** Nagyobb az áramütés veszélye, ha az Ön teste földelt.
- c) **Az elektromos szerszámot ne érje eső és nedvesség.** Növeli az az áramütés veszélyét, ha az elektromos szerszámba víz kerül.
- d) **Ne használja a csatlakozóvezetékét a rendeltetésétől eltérő célra. Soha ne használja a csatlakozóvezetékét hordozásra, húzásra vagy az elektromos szerszám dugaszának kihúzására. Tartsa távol a csatlakozóvezetékét melegtől, olajtól, éles szélektől, valamint mozgó alkatrészekről.** A sérült vagy az összegabalyodott csatlakozóvezeték növeli az áramütés veszélyét.
- e) **Ha az elektromos szerszámmal a szabadban dolgozik, csak olyan hosszabbító vezetékét alkalmazzon, amelynek használata a szabadban kifejezetten engedélyezett.** A szabadban történő használatra engedélyezett hosszabbító vezeték alkalmazása csökkenti az áramütés veszélyét.
- f) **Ha az elektromos szerszám működtetése nedves környezetben feltétlenül szükséges, használjon FI-relét (hibaáram-védőkapcsolót).** A FI-relé alkalmazása csökkenti az áramütés veszélyét.

25.4 Személyi biztonság

- a) **Figyelmesen dolgozzon, figyeljen arra, amit csinál, és körültekintően bánjon az elektromos szerszámmal. Tilos használni az elektromos szerszámot fáradtság esetén, valamint drogok, alkohol vagy gyógyszerek hatása alatt.** Az elektromos szerszám használata közbeni pillanatnyi figyelemkiesés is súlyos sérülésekkel járhat.

- b) **Mindig viseljen egyéni védőfelszerelést, és mindig hordjon védőszemüveget.** Az elektromos szerszám fajtájától és alkalmazásától függő személyi védőfelszerelés, úgymint a porvédő maszk, csúszásmentes biztonsági cipő, védősisak vagy zajvédő viselése, csökkenti a sérülések veszélyét.
- c) **Kerülje el a véletlenszerű üzembe helyezést. Győződjön meg arról, hogy az elektromos szerszám kikapcsolt állapotban van, mielőtt az áramellátáshoz és/vagy az akkumulátorhoz csatlakoztatja, felveszi vagy viszi.** Ha az elektromos szerszám vitelekor az ujjja a kapcsolón van, vagy ha az elektromos szerszámot bekapcsolt állapotban csatlakoztatja az áramellátáshoz, könnyen baleset történhet.
- d) **Az elektromos szerszám bekapcsolása előtt távolítsa el a beállításhoz szükséges szerszámokat és villáskulcsokat.** Az elektromos szerszám forgó alkatrészén lévő szerszám vagy kulcs sérülést okozhat.
- e) **Kerülje a rendellenes testtartást. Ügyeljen a szilárd álláshelyzetre, és mindig tartsa meg egyensúlyát.** Ezáltal váratlan helyzet esetén is biztosabban meg tudja tartani az elektromos szerszámot.
- f) **Viseljen megfelelő ruházatot. Tilos a bő ruházat és ékszerek viselése. Haját és ruházatát tartsa távol a mozgó alkatrészekről.** A laza ruházat, az ékszer vagy a hosszú haj beleakadhat a mozgó alkatrészekbe.
- g) **Amennyiben lehetőség van porelszívó- és -felfogó berendezések felszerelésére, ezeket csatlakoztassa és használja helyesen.** A porelszívó adapter alkalmazása csökkenti a por általi veszélyeztetést.
- h) **Ne adja át magát hamis biztonságérzetnek és ne hagyja figyelmen kívül az elektromos szerszámokra vonatkozó biztonsági előírásokat, még akkor sem, ha már úgy érzi, többszöri használat után már kellően jártas az elektromos szerszám kezelését illetően.** A figyelmetlen használat a másodperc tört része alatt súlyos sérülésekhez vezethet.

25.5 Az elektromos szerszám használata és kezelése

- a) **Ne terhelje túl az elektromos szerszámot. A munkavégzéshez használja az ahhoz legjobban illő elektromos szerszámot.** A megfelelő elektromos szerszámmal a meghatározott teljesítménytartományon belül sokkal jobban és biztonságosabban végezheti a munkáját.

- b) **Tilos használni olyan elektromos szerszámot, amelynek rossz a kapcsolója.** Az olyan elektromos szerszám, amely nem kapcsolható be vagy ki, veszélyes, ezért meg kell javítani.
- c) **Húzza ki a csatlakozódugót a hálózati csatlakozóaljzatból, és/vagy távolítsa el a lehetőleg akkumulátort, mielőtt gépbeállítás végezne, munkaeszközrészeket cserélné vagy az elektromos szerszámot eltenné.** Ezzel az óvintézkedéssel megakadályozza az elektromos szerszám véletlen beindulását.
- d) **Az elektromos szerszámot olyan helyen tárolja, ahol gyermekek nem férhetnek hozzá.** Ne használja olyan személy az elektromos szerszámot, aki nem ismeri a használatát vagy nem olvasta el a használati utasítást. Az elektromos szerszám használata nagyon veszélyes, ha azt tapasztalatlan személy használja.
- e) **Gondosan tartsa karban az elektromos szerszámokat és a munkaeszközt.** Ellenőrizze le, hogy a mozgó alkatrészek kifogástalanul működnek, nem akadnak, az alkatrészek nem töröttek vagy sérültek, mert ezek hátrányosan befolyásolják az elektromos szerszám működését. A sérült alkatrészeket az elektromos szerszám használata előtt javíttassa meg. Sok balesetet okoznak a rosszul karbantartott elektromos szerszámok.
- f) **A vágószerszámokat tartsa éles és tiszta állapotban.** Az éles vágóélű, gondosan ápolott vágószerszámok kevésbé szorulnak be, és könnyebben irányíthatóak.
- g) **Az elektromos szerszámot, a munkaeszközt, munkaeszközöket stb. kizárólag ezeknek az utasításoknak megfelelően használja.** Vegye figyelembe emellett a munkafeltételeket és az elvégzendő munkálatot is. Veszélyes helyzeteket okozhat, ha az elektromos szerszámot nem a rendeltetése szerinti célra használja.
- h) **Tartsa mindig szárazon, tisztán, olaj- és zsírmentesen a markolatokat és a fogantyúfelületeket.** A csúszós markolatok és fogantyúfelületek nem teszik lehetővé az elektromos szerszám biztonságos kezelését és irányítását az előre nem látható szituációkban.

25.6 Szerviz

- a) **Az elektromos szerszámokat csakis szakképzett szakemberekkel és csakis eredeti alkatrészeket felhasználva javíttassuk meg.**

Ézáltal biztosított az, hogy az elektromos szerszám használata továbbra is biztonságos marad.

25.7 Szegénynyírókra/szegélyvágókra vonatkozó biztonsági előírások

- a) **Ne használja a gépet rossz időben, különösen akkor, ha zivatarveszély áll fenn.** Ez csökkenti a villámcsapás veszélyét.
- b) **Alaposan vizsgálja meg a munkavégzési területet, vannak-e ott vadállatok.** A gép megsebesítheti a vadállatokat.
- c) **Alaposan vizsgálja meg a munkavégzési területet, és távolítsa el minden követ, ágat, drótot, csontot és más idegen testet.** A felre-pített tárgyak sérüléseket okozhatnak.
- d) **A gépek használata előtt ellenőrizze le, hogy a vágószerszám és a vágóegység nem sérült.** A sérült alkatrészek megnövelik a sérülésveszélyt.
- e) **A hálózati vezeték, illetve esetleges hosszabbítóvezetékek használata előtt ellenőrizze le, hogy vannak-e károsodásra vagy előregedésre mutató jelek.** Amennyiben a hálózati vezeték üzem közben megsérül vagy elhasználódik, akkor kapcsolja ki a gépet, és ne érjen hozzá a vezetékhez a dugasz hálózathoz történő kihúzása előtt. A sérült hálózati vagy hosszabbítóvezeték áramütést, tüzet és/vagy súlyos sérüléseket okozhat.
- f) **A védőburkolatokat hagyja a helyükön.** A védőburkolatokat használatra kész, rendeltetés szerinti módon kell rögzíteni. A laza, sérült vagy nem megfelelően működő védőburkolat sérülésekhez vezethet.
- g) **A levegő bemeneti nyílásait tartsa lerakódásoktól mentes állapotban.** Az eltömődött levegőbemenetek és a lerakódások túlmelegedést vagy tűzveszélyt okozhatnak.
- h) **Viseljen szemvédőt és hallásvédőt.** A megfelelő egyéni védőfelszerelés csökkenti a sérülésveszélyt.
- i) **A gép üzemeltetésekor mindig csúszásgátló munkavédelmi lábbelit viseljen.** Soha ne dolgozzon mezítláb vagy nyitott lábbeliben, szandálban. Ezzel csökkenti a lábsérülés veszélyét, ha a forgó vágóelemmel érintkezne.
- j) **A gép üzemeltetésekor mindig olyan ruházatot viseljen, amely fedi a használati lábszárát,**

például ilyen a nadrág. Ha a forgó vágóelemmel vagy damillal érintkezik, az sérüléseket okozhat.

- k) **A közelben állókat a gép üzemelésekor tartsa távol.** A felrepített tárgyak súlyos sérüléseket okozhatnak.
- l) **Ne működtesse a gépet csípőmagasság felett.** Ez segít elkerülni a véletlen érintkezést a vágóelemmel, és váratlan helyzetekben a gép jobb irányítását teszi lehetővé.
- m) **Ne működtesse a gépet nedves fűben.** Közben ne fusson. Ezzel csökkenti az elcsúszás és az elesés veszélyét, ami sérüléseket okozhatna.
- n) **Ne működtesse a gépet túl meredek lejtőkön.** Ezzel csökkenti az irányítás elvesztésének, az elcsúszásnak és az elesésnek a veszélyét, ami sérüléseket okozhatna.
- o) **Lejtőn végzett munka esetén ügyeljen a biztonságos állásra.** Mindig a lejtőre merőlegesen végezze a munkát, és soha ne felfelé vagy lefelé, valamint legyen rendkívül óvatos a munkavégzés irányának megváltoztatásakor. Ezzel csökkenti az irányítás elvesztésének, az elcsúszásnak és az elesésnek a veszélyét, ami sérüléseket okozhatna.
- p) **Tartsa távol az összes hálózati vezetéket a vágási területtől.** A hálózati vezetékek a bozótban vagy a bokrokban takarásban lehetnek, és véletlenül a damil vagy a vágóelem megsértheti azokat vagy beléjük vághat.
- q) **Minden testrészét tartsa távol a forgó vágóelemtől vagy damiltól. Ne távolítson el anyagot a gépből vagy gépről, ha előtte nem választotta le az áramellátásról.** A forgó vágóelem vagy a damil súlyos sérüléseket okozhat.
- r) **A gépet kikapcsolt állapotban, és testétől elfordítva vigye.** A gép szakszerű kezelése csökkenti a forgó vágóelemmel vagy damillal való véletlen érintkezés valószínűségét.
- s) **Csak csere vágófejeket használjon, mint a gyártó előírásainak megfelelő műanyag vágódamil és vágóelemek.** A téves pótalkatrészek használatának az irányítás elvesztése, tönkremenetel, vagy sérülés lehet a következménye.
- t) **A műanyag damilt vagy vágóelemet ne helyettesítse fémdrótallal vagy fém vágóelemmel.** A nem javasolt vágóelemek használata sérüléseket okozhat.

Índice

1	Referente a estas Instruções de serviço.	167
2	Indicações de segurança e técnica de trabalho.....	168
3	Utilização.....	173
4	Combinações autorizadas de ferramenta de corte, protecção, cabo, cinto de suporte.	174
5	Montar a haste.....	174
6	Aplicar o cabo circular.....	175
7	Aplicar os dispositivos de protecção	175
8	Aplicar a ferramenta de corte.....	175
9	Aplicar a roda de apoio.....	176
10	Transformar o aparelho num cortador de bordas	177
11	Conectar electricamente o aparelho	177
12	Pôr o cinto de suporte	178
13	Ligar o aparelho.....	178
14	Desligar o aparelho.....	178
15	Protecção contra sobrecargas.....	179
16	Guardar o aparelho.....	179
17	Manter a cabeça de corte.....	179
18	Indicações de manutenção e de conservação	180
19	Minimizar o desgaste, e evitar os danos.	180
20	Peças importantes.....	181
21	Dados técnicos.....	181
22	Indicações de reparação.....	182
23	Eliminação.....	183
24	Declaração de conformidade CE.....	183
25	Indicações de segurança gerais para ferramentas eléctricas.....	184

1 Referente a estas Instruções de serviço

1.1 Símbolos ilustrados

Todos os símbolos ilustrados aplicados no aparelho, são explicados nestas Instruções de serviço.

1.2 Marcação de parágrafos de texto



ATENÇÃO

Atenção! Perigo de acidentes e de ferir-se para pessoas e de graves danos materiais.

AVISO

Atenção! Danificação do aparelho ou de peças individuais.

1.3 Aperfeiçoamento técnico

A STIHL trabalha permanentemente no aperfeiçoamento de todas as máquinas e de todos os aparelhos. Por isto temos que reservar-nos o direito de modificações do volume de fornecimento em forma, técnica e equipamento.

Por isto não podem ser feitas reivindicações referentes às indicações e às ilustrações destas Instruções de serviço.

2 Indicações de segurança e técnica de trabalho



O trabalho com esta máquina requer medidas de segurança especiais, porque se trabalha com corrente elétrica e porque a ferramenta de corte trabalha com um número de rotações muito elevado.



Ler com atenção todo o manual de instruções antes de colocar a máquina pela primeira vez em funcionamento, e guardá-lo num lugar seguro para uso posterior. O incumprimento do manual de instruções pode acarretar perigo de morte.

Respeitar as prescrições de segurança dos diferentes países, por ex., das cooperativas profissionais, da segurança social, autoridades regulamentadoras da segurança no trabalho e outras.

Para quem trabalha pela primeira vez com a máquina: peça ao vendedor ou a uma outra pessoa competente que lhe explique como usar a máquina em segurança – ou participe num curso profissional.

Os menores não devem trabalhar com a máquina – com a exceção de jovens maiores de 16 anos sob supervisão e para fins de formação profissional.

Manter afastados crianças, animais e espetadores.

Quando a máquina não estiver a ser utilizada, deve ser guardada de forma a que ninguém seja colocado em perigo. Proteger a máquina contra acesso não autorizado, desligar a ficha da tomada.

O utilizador é responsável por acidentes ou perigos que se apresentem perante outras pessoas ou o respetivo património.

Só passar ou emprestar a máquina a pessoas que conheçam este modelo e o seu manuseamento – entregar sempre o manual de instruções.

As pessoas que, devido a limitações na sua capacidade física, sensorial ou mental, estejam inaptas para manejar a máquina em segurança, só a poderão utilizar sob vigilância ou seguindo as instruções de uma pessoa responsável.

A utilização de máquinas que emitem ruído também pode estar limitada temporariamente por prescrições nacionais e também locais.

Verificar se a máquina está no estado prescrito antes de iniciar qualquer trabalho. Prestar especial atenção à linha de conexão, à ficha de rede e aos equipamentos de segurança.

Não utilizar a linha de conexão para puxar ou transportar a máquina.

Retirar a ficha de rede da tomada – antes de efetuar qualquer trabalho na máquina, por ex., limpeza, manutenção ou substituição de peças!

A proteção da máquina não consegue proteger o utilizador contra todos os objetos (pedras, vidro, arame, etc.) que possam ser projetados pela ferramenta de corte. Estes objetos podem ressaltar nalgum sítio e ferir o utilizador.

Não utilizar aparelhos de limpeza de alta pressão para limpar a máquina. O jato de água forte pode danificar partes da máquina.

Não lavar a máquina com jatos de água.

2.1 Aptidão física

As pessoas que trabalham com a máquina devem estar relaxadas, de boa saúde e em boa forma.

Quem, por motivos de saúde, não puder fazer esforços, deverá consultar o seu médico para saber se pode trabalhar com a máquina.

Após o consumo de álcool, a toma de medicamentos que prejudiquem a capacidade de reação ou após o consumo de drogas não é permitido trabalhar com a máquina.

2.2 Acessórios e peças de reposição

Só aplicar ferramentas de corte ou acessórios que tenham sido autorizados pela STIHL para esta máquina, ou peças tecnicamente similares. Em caso de dúvidas, deve ser consultado um concessionário especializado. Utilizar unicamente ferramentas ou acessórios de alta qualidade. Caso contrário, há perigo de acidentes ou de danos na máquina.

A STIHL recomenda a utilização de ferramentas e acessórios originais da STIHL. Estes estão perfeitamente adaptados nas suas características ao produto e às exigências do utilizador.

Não efetuar alterações na máquina – a segurança pode ser posta em causa. A STIHL exclui qualquer responsabilidade por danos pessoais ou materiais que ocorram durante o emprego de aparelhos acopláveis não autorizados.

2.3 Áreas de aplicação

Dependendo das ferramentas de corte associadas, a máquina só deve ser usada para cortar a relva e vegetação de crescimento desenfreado ou semelhantes.

A utilização da máquina para outras finalidades não é autorizada e pode provocar acidentes ou danos na máquina. Não efetuar alterações no produto – também estas podem provocar acidentes ou danos na máquina.

2.4 Vestuário e equipamento

Usar os fatos e o equipamento prescritos.



O vestuário tem de ser apropriado para a finalidade e não deve incomodar. Usar vestuário justo – fato-macaco, e não um casaco de trabalho.

Não usar vestuário que possa prender-se em ramos, mato ou em peças da máquina que estejam em movimento. Também não devem ser usados cachecóis, gravatas nem joias. Prender os cabelos compridos e certificar-se de que ficam apanhados acima dos ombros.



Usar calçado resistente, com solas antiderrapantes.

ATENÇÃO



Para reduzir o risco de lesões oculares, usar óculos de proteção justos em conformidade com a norma EN 166. É preciso garantir que os óculos de proteção estejam assentes corretamente.

Usar uma proteção facial e verificar se assenta corretamente. Uma proteção da cara (viseira) não é proteção suficiente para os olhos.

Colocar a sua proteção antirruído "individual" – por ex., protetores auditivos.



Usar luvas de trabalho robustas, feitas de material resistente (por ex., couro).

A STIHL tem uma vasta gama de equipamentos de proteção individual.

2.5 Transportar a máquina

Desligar sempre a máquina e tirar da tomada a ficha de rede da máquina.

Transportar a máquina suspensa pela correia de transporte ou de forma equilibrada na haste ou pela pega em arco.

Em veículos: imobilizar a máquina para que não possa tombar-se nem ser danificada.

2.6 Antes do trabalho

Verificar a máquina

Verificar se a máquina está num estado seguro para o serviço – observar os respetivos capítulos no manual de instruções:

- O bloqueio de ligação e o interruptor devem poder movimentar-se suavemente – O interruptor deve voltar à posição inicial depois de largado
- A combinação de ferramenta de corte, proteção, cabo e cinto de suporte tem de estar autorizada, e todas as peças têm de estar devidamente montadas. Nenhuma ferramenta de corte metálicas – **Perigo de ferimentos!**
- Verificar se a ferramenta de corte está montada corretamente, se está assente com firmeza, e se está em perfeito estado
- Verificar se os equipamentos de proteção (por ex., a proteção para a ferramenta de corte) estão danificados ou gastos. Substituir as peças danificadas. Não acionar a máquina com uma proteção danificada

- As pegas têm de estar limpas, secas e sem sujidade: importante para guiar a máquina em segurança
- Ajustar a pega em função da altura

A máquina só deve ser operada se estiver em estado de funcionamento seguro – **Perigo de acidente!**

Só colocar a máquina em funcionamento se todas as peças estiverem intactas e montadas com firmeza.

Não efetuar nenhuma alteração nos equipamentos de segurança e de operação

A ferramenta de corte não deve tocar em objetos nem no chão quando a máquina for ligada.



Evitar o contacto com a ferramenta de corte – **Perigo de ferimentos!**



A ferramenta de corte ainda continua a movimentar-se durante algum tempo quando a máquina é desligada – **efeito de movimento por inércia!**

Conexão elétrica

Reduzir o perigo de um choque elétrico:

- A tensão e a frequência da máquina (consulte a chapa de características) têm que coincidir com a tensão e a frequência da rede
- Verificar se a linha de conexão, a ficha de rede e a linha de extensão estão danificadas. Linhas, acoplamentos e fichas danificados ou linhas de conexão não correspondentes às prescrições não devem ser utilizados(os)
- Conexão elétrica unicamente numa tomada de corrente devidamente instalada
- Isolamento da linha de conexão e da linha de extensão, ficha e embraiagem num estado impecável
- Nunca pegar na ficha de rede, na linha de conexão, na linha de extensão nem nas ligações enfiáveis elétricas com as mãos húmidas
- Linha de extensão utilizada correspondente às prescrições para o caso de utilização correspondente

Instalar devidamente a linha de conexão e a linha de extensão:

- Observar as secções transversais mínimas das linhas individuais – consultar "Conectar eletricamente o aparelho"
- Instalar e marcar a linha de conexão de maneira a que esta não possa ser danificada e que ninguém possa ser posto em perigo – **perigo de tropeçar!**

2 Indicações de segurança e técnica de trabalho

- A utilização de linhas de extensão impróprias pode ser perigosa. Utilizar unicamente as linhas de extensão autorizadas para utilização no exterior e que estejam marcadas em conformidade, e cuja linha tenha uma secção transversal suficiente
- A ficha e o acoplamento da linha de extensão têm de ser impermeáveis e não podem estar mergulhados em água
- Não deixar roçar nas bordas nem em objetos afiados
- Não esmagar nas frestas das portas ou janelas
- No caso de linhas emaranhadas – tirar a ficha de rede e desenredar os cabos
- Evitar impreterivelmente o contacto com a ferramenta de corte rotativa
- Desenrolar os tambores dos cabos sempre por completo, para evitar o perigo de incêndio devido ao sobreaquecimento

2.7 Segurar e guiar a máquina

Segurar a máquina sempre **com as duas mãos** pelas pegas. Adotar sempre uma postura firme e segura.

Conduzir sempre a máquina à direita do corpo.

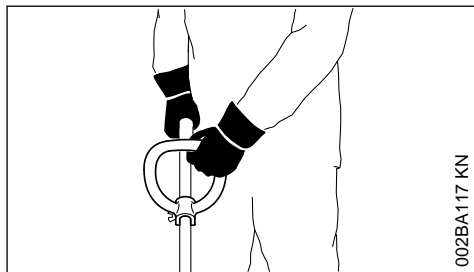

A mão esquerda na pega em arco, a mão direita no cabo de operação – mesmo que o utilizador seja canhoto.

2.8 Durante o trabalho



Tirar imediatamente a ficha de rede da tomada quando a linha de conexão estiver danificada – **perigo de vida por choque eléctrico!**

Evitar passar por cima da linha de conexão, esmagá-la ou esticá-la demasiado, para não danificá-la.

Não tirar a ficha de rede da tomada puxando pela linha de conexão, mas sim pela ficha de rede.

Só tocar na ficha de rede e na linha de conexão com as mãos secas.

Nunca lavar a máquina com água pulverizada – **Perigo de curto-circuito!**



Não trabalhar com a máquina à chuva, nem numa zona húmida ou muito molhada – o motor de acionamento não está protegido contra a água – **perigo de choque elétrico e perigo de curto-circuito!**

Não deixar a máquina à chuva.

Em caso de perigo iminente ou emergência, desligar imediatamente o dispositivo – soltar o interruptor e o bloqueio de ligação.

A máquina é usada apenas por uma pessoa – não permitir a presença de outras pessoas na zona de trabalho.



Há perigo de acidentes devido a objetos arremessados em todo o perímetro do local de aplicação, pelo que nenhuma outra pessoa deve permanecer num raio de 15 m. Respeitar esta distância, mesmo relativamente a outros bens (veículos, vidros de janelas) – **Perigo de danos materiais!** Mesmo a uma distância superior a 15 m não são de excluir perigos.



Verificar o terreno: objetos sólidos – pedras, peças metálicas, entre outras, podem ser projetados a mais de 15 m – **Perigo de ferimento!** – e podem danificar (danos materiais) a ferramenta de corte e outros bens (por ex., veículos estacionados, vidros de janelas).



Nunca trabalhar sem a proteção apropriada para a máquina e a ferramenta de corte – **Perigo de ferimento** por objetos arremessados!

Não cortar erva húmida.

Cuidado em encostas, terrenos acidentados: **perigo de escorregamento!**

Manter a linha de conexão sempre atrás da máquina – não recuar – **Perigo de tropeçar!**

Observar os obstáculos: tocos, raízes – **Perigo de tropeçar!**

No solo, trabalhar apenas com os pés assentes no chão, nunca a partir de locais instáveis, nunca em cima de um escadote nem numa plataforma de trabalho.

Com a proteção auditiva colocada é necessário prestar mais atenção e ter mais cautela, porque a percepção dos ruídos de perigo iminente (gritos, sinais sonoros, e outros) está limitada.

Fazer pausas no devido tempo para evitar o cansaço e o esgotamento – **perigo de acidentes!**

Trabalhar de forma calma e concentrada – só em boas condições de luz e de visibilidade. Trabalhar com cuidado, sem colocar outras pessoas em perigo.

Trabalhar com especial cuidado em terrenos difíceis e com vegetação densa.

Durante o corte em mato alto, por baixo de arbustos e sebes: altura de trabalho com a ferramenta de corte de, pelo menos, 15 cm – não colocar animais em perigo.

Inspecionar a ferramenta de corte com regularidade, em intervalos curtos e imediatamente no caso de sentir que algo se alterou:

- Desligar a máquina, segurá-la bem, pressionar a ferramenta de corte contra o chão para a travar, e tirar a ficha de rede da tomada
- Verificar o estado geral, a firmeza de fixação e ver se há fendas
- Substituir imediatamente as ferramentas de corte danificadas, mesmo com pequenas fendas capilares
- O porta-ferramenta de corte de ser limpo regularmente para remover restos de relva e brenhas: remover as obstruções na área da ferramenta de corte ou da proteção

Desligar a máquina, e tirar a ficha de rede da tomada para substituir a ferramenta de corte. **Perigo de ferimentos** devido ao arranque involuntário do motor!

Não continuar a utilizar ferramentas de corte danificadas ou partidas, nem repará-las – por ex., mediante soldadura ou retificação – Alteração da forma (desequilíbrio).

Podem soltar-se partículas ou pedaços e atingir com alta velocidade o operador ou terceiros – **Ferimentos muito graves!**

Se uma ferramenta de corte em rotação tocar numa pedra ou num outro objeto duro, podem formar-se faíscas que, em determinadas circunstâncias, podem incendiar substâncias facilmente inflamáveis. Plantas e mato secos tam-

bém são facilmente inflamáveis, particularmente em condições atmosféricas quentes e secas. Se houver perigo de incêndio, não utilizar a ferramenta de corte perto de substâncias facilmente inflamáveis, plantas ou mato seco. Perguntar, sem falta, aos serviços florestais competentes se existe perigo de incêndio.

Utilizar unicamente a proteção quando a lâmina estiver devidamente montada, para que o fio de corte seja limitado ao comprimento autorizado.

Evitar o contacto com a lâmina – **Perigo de ferimento!**

Para reajustar manualmente o fio de corte desligar sem falta a máquina e tirar a ficha de rede da tomada – **Perigo de ferimentos!**

Uma utilização imprópria, usando fios de corte demasiado compridos, reduz o número de rotações de trabalho do motor. Isto conduz ao sobreaquecimento e à danificação do motor.

Não substituir o fio de corte por um fio metálico – **Perigo de ferimentos!**

Se a máquina for submetida a um esforço excessivo (por ex., aplicação de força através de um golpe ou uma queda), é imprescindível verificar se está num estado de funcionamento seguro antes de continuar a trabalhar com ela – consultar também "Antes do trabalho". Verificar particularmente a operacionalidade dos equipamentos de segurança. Não continuar a utilizar, de maneira nenhuma, máquinas que já não estejam em condições para funcionar em segurança. Em caso de dúvida, contactar um concessionário especializado.

Antes de abandonar a máquina: desligar a máquina - retirar a ficha de rede da tomada.

2.9 Vibrações

Um período de utilização mais longo do aparelho pode conduzir à má circulação de sangue nas mãos condicionada pelas vibrações ("Doença dos dedos brancos").

Um período válido geralmente para a utilização não pode ser fixo porque este depende de vários factores de influência.

O período de utilização é prolongado:

- Pela protecção das mãos (luvas quentes)
- Por intervalos

O período de utilização é reduzido:

2 Indicações de segurança e técnica de trabalho

- Por uma disposição pessoal particular à má circulação de sangue (característica: Dedos frios com muita frequência, irritação)
- Por baixas temperaturas ambientes
- Pelo tamanho das forças de pegar (um acesso sólido impede a circulação de sangue)

Ao utilizar o aparelho regularmente e durante um período de utilização prolongado, e quando se apresentam repetidamente os sinais respectivos (por exemplo a irritação dos dedos), recomendam-se análises medicinais.

2.10 Manutenção e reparação

Desligar sempre o aparelho, e tirar a ficha de rede antes de iniciar qualquer trabalho no aparelho. **Perigo de ferir-se** pelo arranque involuntário do motor!

Manter regularmente o aparelho a motor. Executar unicamente os trabalhos de manutenção as reparações descritos nas Instruções de serviço. Mandar executar todos os demais trabalhos por um revendedor especializado.

A STIHL recomenda mandar efectuar os trabalhos de manutenção e as reparações unicamente no revendedor especializado da STIHL. Aos revendedores especializados da STIHL são oferecidos regularmente cursos, e estão postas Informações Técnicas à sua disposição.

Utilizar unicamente as peças de reposição de alta qualidade. Senão pode existir o perigo de acidentes ou de danos no aparelho. Dirija-se ao revendedor especializado no caso de ter perguntas sobre a matéria.

A STIHL recomenda utilizar as peças de reposição originais da STIHL. Estas são adaptadas optimamente nas suas características ao aparelho e às exigências do utilizador.

Não efectuar alterações no aparelho a motor – a segurança pode ser posta em perigo – **perigo de acidentes!**

Controlar regularmente a linha de conexão e a ficha de rede quanto ao isolamento e ao envelhecimento impecáveis (fragilidade).

Peças eléctricas, como por exemplo a linha de conexão, devem unicamente ser reparadas resp. substituídas por electricistas especializados.

Limpar as peças plásticas com um pano. Detergentes ácidos podem danificar o material plástico.

Não lavar o aparelho com água.

Controlar se os parafusos de fixação nos dispositivos de protecção e a ferramenta de corte estão assentes firmemente, e apertá-los em caso de necessidade.

Limpar as fendas de ar de refrigeração no cárter do motor em caso de necessidade.

Guardar o aparelho num lugar seguro e seco.

3 Utilização

3.1 Cortar

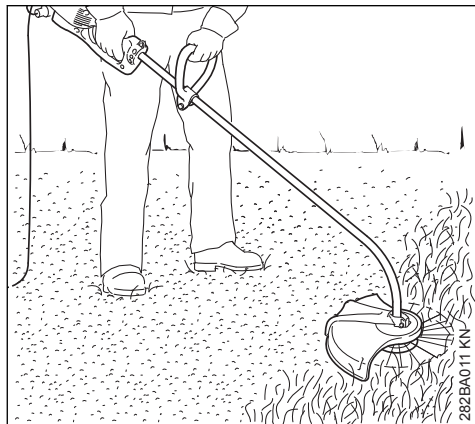

- ▶ Pegar no dispositivo com ambas as mãos, a mão direita no cabo de operação, mão esquerda na cabo circular
- ▶ permanecer de pé – segurar no aparelho de forma descontraída e levar sempre do lado direito do corpo
- ▶ Mova o dispositivo para trás e para a frente de forma uniforme - a distância do fio de corte à superfície de relvado determina a altura de corte
- ▶ Evitar de tocar em cercas, muros, pedras, etc. – isto conduz a um maior desgaste

3.1.1 Cortar com roda de apoio

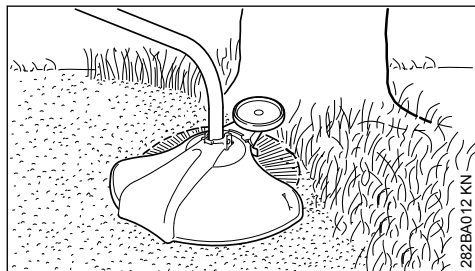

Uma roda de apoio pode ser fixada à máquina em alguns passos simples (ver "Fixar a roda de apoio").

- Roda de apoio limita o sector de trabalho do fio de corte
- protege durante o corte de ervas contra danificações pelo fio de corte rotativo (por exemplo a casca da árvore)

3.2 Cortar as bordas

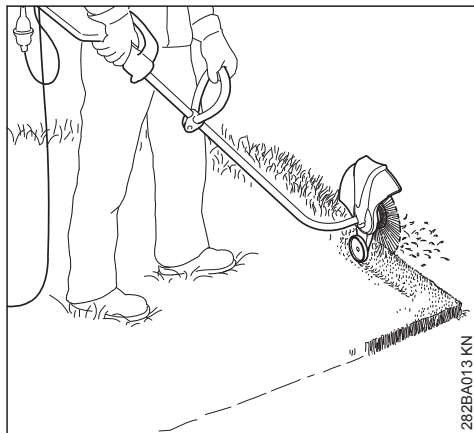

O aparelho pode ser transformado facilmente num cortador de bordas (vide o capítulo "Transformar o aparelho num cortador de bordas").

- ▶ Utilizar o aparelho como está ilustrado
- ▶ Conduzir o fio de corte ao longo do bordo do relvado – manter o implemento à distância correcta do solo ou utilizar a roda de apoio (ver "Montagem da roda de apoio")

3.3 Eliminação

Não deitar o material cortado no lixo doméstico – o material cortado pode ser sujeito a compostagem! Não deitar o material cortado no lixo doméstico – o material cortado pode ser sujeito a compostagem.

4 Combinações autorizadas de ferramenta de corte, protecção, cabo, cinto de suporte

Ferramenta de corte	Protecção	Pega	Cinto de suporte

4.1 Combinações autorizadas

Selecionar a combinação apropriada na tabela em função da ferramenta de corte!



Outras combinações não são autorizadas por razões de segurança – **perigo de acidentes!**

Nas motorroçadoras com haste curvada e pega em arco devem ser utilizados **unicamente cabeçotes de corte (1)**.

4.2 Ferramentas de corte

4.2.1 Cabeçotes de corte

1 STIHL AutoCut C 6-2

4.3 Protecção

2 Protecção com lâmina para cabeçotes de corte

4.4 Pega

3 Pega em arco

4.5 Cinto de suporte

4 Pode ser usado cinto para um só ombro

5 Montar a haste

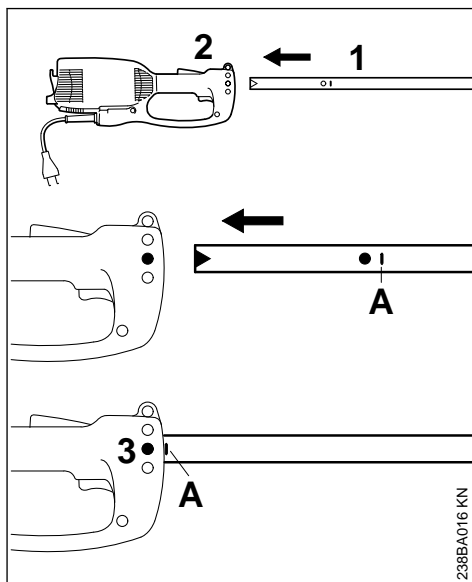

- ▶ Tirar a capa de protecção da haste
- ▶ Enfiar a haste (1) no cárter do motor (2) até à marcação **A**, girar ao mesmo tempo a haste um pouco para a direita e a esquerda
- ▶ Apertar bem o parafuso (3) na caixa

6 Aplicar o cabo circular

6.1 Montar o cabo circular

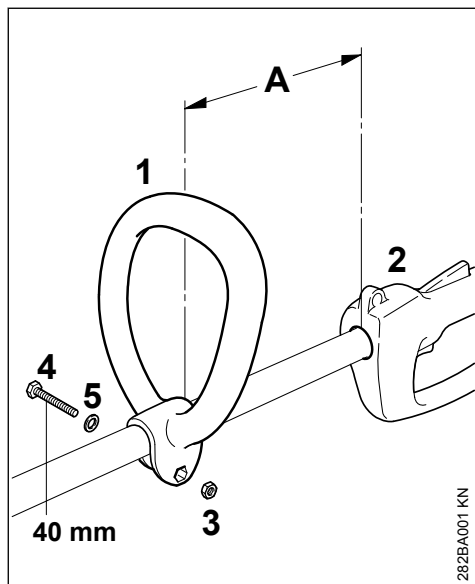

- ▶ Enfiar o cabo circular (1) numa distância (A) de 30 cm em frente do cabo de manuseio (2) na haste
- ▶ Colocar a porca de cabeça sextavada (3) no cabo circular (1)
- ▶ Comprimir as extremidades, e passar o parafuso (4) M6x40 com a arruela (5) a partir do lado oposto, e apertá-lo bem

6.2 Colocar o cabo circular na posição mais vantajosa

- ▶ Soltar o parafuso (4)
- ▶ Deslocar o cabo circular (1) como desejado na haste – apertar novamente o parafuso (4)

7 Aplicar os dispositivos de protecção

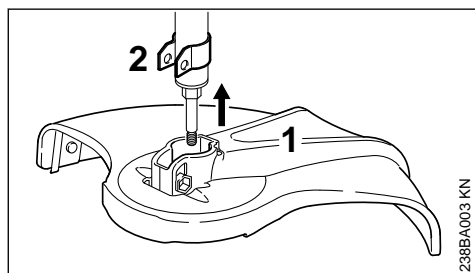

- ▶ Enfiar a protecção (1) até ao encosto no suporte (2)

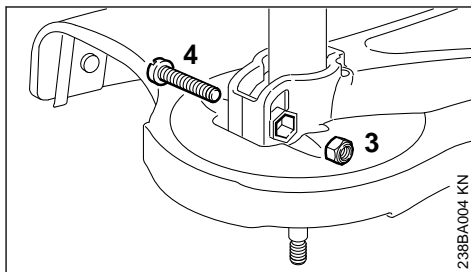

- ▶ Enfiar a porca de segurança (3) no sextavado interno na protecção
- ▶ Os buracos têm que estar em alinhamento
- ▶ Aparafusar o parafuso (4) M6x30, e apertá-lo bem

8 Aplicar a ferramenta de corte

8.1 Depositar o aparelho a motor

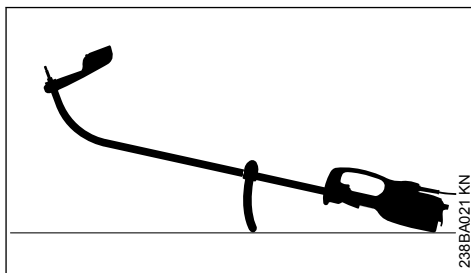

- ▶ Desligar o aparelho a motor
- ▶ Depositar o aparelho a motor de tal modo que o cabo circular indique para baixo e que o eixo indique para cima

8.2 Incorporar o cabeçote de corte sem ligação roscada

Guardar bem a folha anexada para o cabeçote de corte!

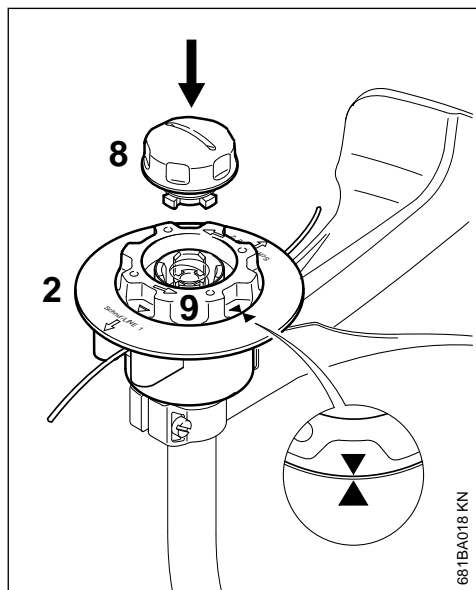
8.2.1 STIHL AutoCut C 5-2

- ▶ Empurrar a parte superior (2) para o eixo tal como no cabeçote de corte AutoCut 5-2
- ▶ Girar a bobina (9) para a direita apenas até que uma ponta da seta indique na direção da outra ponta da seta – segurar a bobina desta forma
- ▶ Encaixar a capa (8) na bobina, pressionar até ao encosto, e girá-la ao mesmo tempo para a direita
- ▶ Girar a capa até estar encostada e apertar à mão

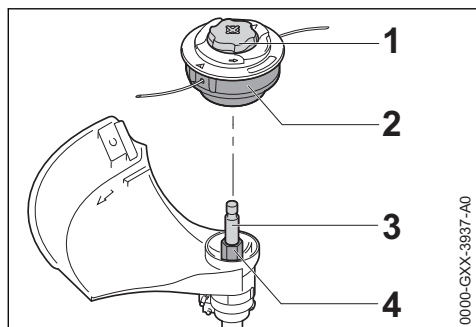
8.2.2 STIHL AutoCut C 6-2

- ▶ Introduzir o cabeçote de corte (2) no eixo (3), encaixando ao mesmo tempo o sextavado interno no cabeçote de corte (2) no sextavado (4)
- ▶ Segurar o cabeçote de corte (2) com a mão.

- ▶ Girar a capa (1) para a direita e apertar à mão.

8.3 Desmontar o cabeçote de corte

- ▶ Segurar a caixa de bobinas
- ▶ Girar a capa para a esquerda

9 Aplicar a roda de apoio

A roda de apoio está incluída no volume de fornecimento ou é adquirível como acessório especial.

A roda de apoio fixa o sector de trabalho do fio de corte de corte.

- Protege durante o corte de ervas contra danificações causadas pelo fio de corte rotativo (por exemplo a casca da árvore)
- Fixa a distância ao solo durante o corte de bordas

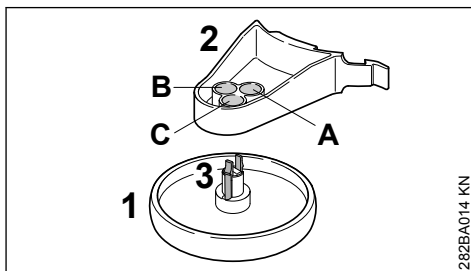

A roda de apoio (1) pode ser retida em três posições diferentes (A, B ou C) no suporte (2). Assim varia a distância do fio de corte ao bordo a trabalhar.

- A** O sector de trabalho do fio de corte ultrapassa o diâmetro exterior da roda de apoio – por exemplo para cortar bordas
- B** O sector de trabalho do fio de corte vai até ao diâmetro exterior da roda de apoio
- C** O sector de trabalho do fio de corte não vai até ao diâmetro exterior da roda de apoio – por exemplo para cortar as ervas à volta de árvores

9.1 Fixar a roda de apoio no suporte

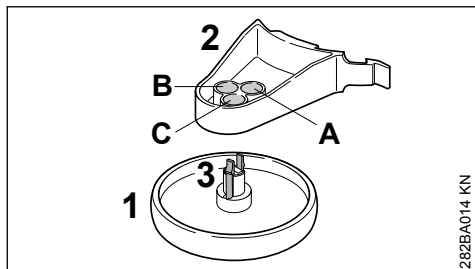

- ▶ Enfiar a roda de apoio (1) na posição desejada no suporte (2) até que os ganchos de engate (3) engatem

Ao comprimir os ganchos de engate (3) pode ser solta novamente a roda de apoio (1) do suporte (2).

9.2 Aplicar a roda de apoio na protecção

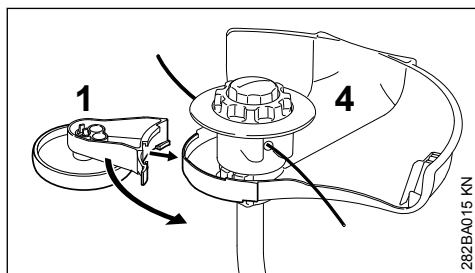

- ▶ Enfiar a roda de apoio (1) com o suporte na protecção (4)

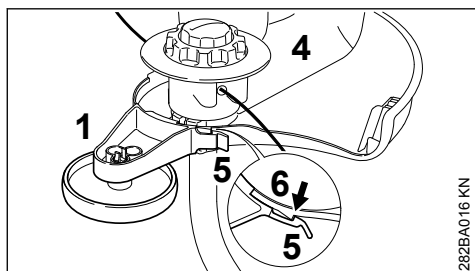

- ▶ Fixar a roda de apoio (1) com a tala de entalhe (5) no gancho (6) da protecção (4)

A roda de apoio (1) pode ser solta do gancho (6) ao levantar a tala de entalhe, e pode ser tirada da protecção (4).

10 Transformar o aparelho num cortador de bordas

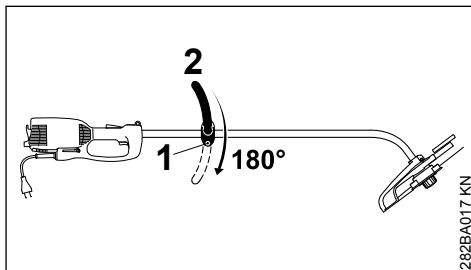

- ▶ Soltar o parafuso (1)
- ▶ Girar o cabo circular (2) de 180°
- ▶ Apertar bem o parafuso (1)

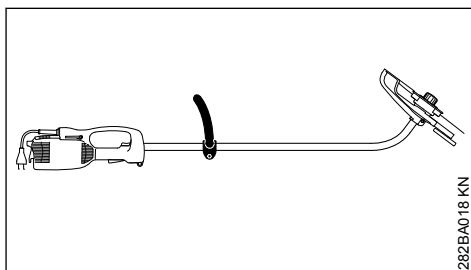

O aparelho pode ser utilizado como cortador de bordas ao girar o aparelho de 180° (vide o capítulo "Utilização").

11 Conectar electricamente o aparelho

A tensão e a frequência da lavadora (vide a placa do tipo) tem que coincidir com a tensão e a frequência da ligação à rede.

A protecção fusível mínima da ligação à rede tem que ser executada correspondentemente à prescrição nos Dados técnicos – vide o capítulo "Dados técnicos".

A lavadora tem que ser ligada à alimentação de tensão através de um interruptor de protecção de corrente de falha que interrompe a alimentação de corrente eléctrica quando a corrente diferencial à terra ultrapassa 30 mA.

A ligação à rede tem que corresponder a IEC 60364 e às prescrições referentes aos diferentes países.

11.1 Linha de extensão

A linha de extensão tem que cumprir na sua construção pelo menos as mesmas características que a linha de conexão na lavadora. Observar a marcação referente à construção (denominação do tipo) na linha de conexão.

Os fios na linha têm que ter a secção transversal indicada dependentemente da tensão de rede e do comprimento da linha.

Comprimento da linha **Secção transversal mínima**

220 V a 240 V:

até 20 m

1,5 mm²

20 m a 50 m

2,5 mm²

100 V a 127 V:

até 10 m

AWG 14 / 2,0 mm²

10 m a 30 m

AWG 12 / 3,5 mm²

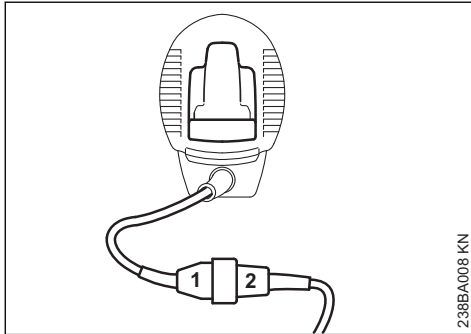

238BA008 KN

- ▶ Enfiar a ficha de rede (1) na embreagem (2) da linha de extensão

11.2 Descarga de tração

A descarga de tração protege a linha de conexão contra a danificação.

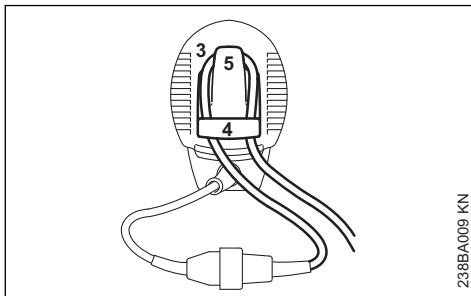

238BA009 KN

- ▶ Formar um laço (3) com a linha de extensão
- ▶ Conduzir o laço (3) através da abertura (4)
- ▶ Conduzir o laço (3) sobre o gancho (5), e apertá-lo bem

- ▶ Enfiar a ficha de rede da linha de extensão numa tomada de corrente devidamente instalada

12 Pôr o cinto de suporte

Um cinto de suporte pode ser adquirido como acessório especial.

Pôr o cinto de suporte sobre o ombro esquerdo, e ajustar o seu comprimento de tal modo que o mosquetão se encontre na anca direita.

O lado aberto do gancho deveria indicar no sentido oposto ao corpo. Fixar o mosquetão no olhal de suporte (vide o capítulo "Peças importantes").

13 Ligar o aparelho

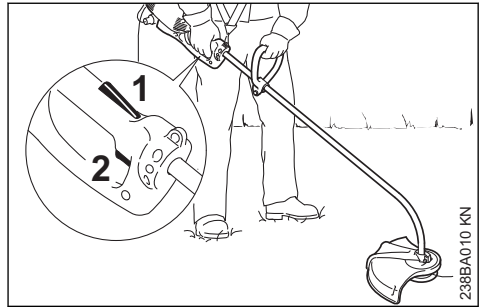

238BA010 KN

- ▶ adotar uma postura firme e segura
- ▶ Pegar no dispositivo com ambas as mãos, a mão direita no cabo de operação, mão esquerda na cabo circular
- ▶ permanecer de pé – segurar no aparelho de forma descontrainda e levar sempre do lado direito do corpo
- ▶ A ferramenta de corte não deve tocar em objectos nem no chão
- ▶ Premir e manter premido o bloqueio de ligação (1)
- ▶ Premir o interruptor (2)

14 Desligar o aparelho

- ▶ Largar o interruptor e o bloqueio de ligação

⚠ ATENÇÃO

A ferramenta de corte continua ainda a movimentar-se durante pouco tempo quando o interruptor e o bloqueio de ligação são largados – **efeito de marcha continuada!**

No caso de intervalos prolongados – tirar a ficha de rede.

Se o aparelho a motor já não for utilizado, guardá-lo de tal modo que ninguém seja posto em perigo.

Proteger o aparelho a motor contra as pessoas não autorizadas.

15 Protecção contra sobrecargas

As foices a motor eléctricas STIHL FSE 71 e FSE 81 estão equipadas com uma protecção contra sobrecargas.

A protecção contra sobrecargas interrompe a alimentação de corrente no caso de uma sobrecarga mecânica resp. térmica.

Quando a protecção contra sobrecargas tem interrompido a alimentação de corrente:

- ▶ Aguardar aproximadamente 3 minutos antes de ligar novamente o aparelho

Não ligar o aparelho durante este período porque isto prolonga consideravelmente o tempo de arrefecimento.

Quando o aparelho foi arrancado novamente:

- ▶ Deixá-lo funcionar durante aprox. 15 segundos sem carga – por consequência, os enrolamentos do motor são arrefecidos, e uma nova activação da protecção contra sobrecargas é retardada consideravelmente

16 Guardar o aparelho

No caso de intervalos de trabalho a partir de aprox. 30 dias

- ▶ Limpar bem a máquina, particularmente os rasgos de ventilação
- ▶ Retirar o corpo da bobina com o fio de corte e engatar as extremidades do fio nas aberturas no corpo da bobina; limpar e controlar o corpo da bobina

A elasticidade e, como tal, a vida útil do fio de corte pode ser aumentada se ele for guardado dentro de um recipiente com água.

- ▶ Guardar a máquina num lugar seco e seguro. Proteger contra uma utilização não-autorizada (por exemplo, por crianças)

17 Manter a cabeça de corte

17.1 Depositar o aparelho a motor

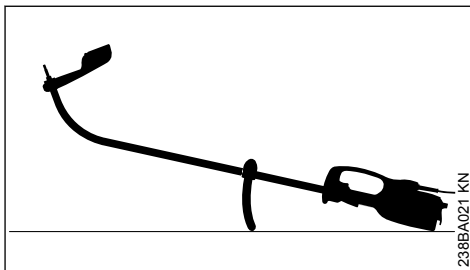

- ▶ Desligar o aparelho a motor
- ▶ Depositar o aparelho a motor de tal modo que o cabo circular indique para baixo e que o eixo indique para cima

17.2 Reajustar o fio de corte

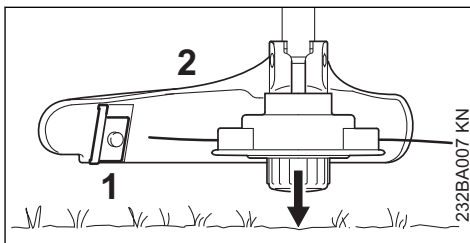

- ▶ manter a cabeça de corte a girar paralelamente à superfície com vegetação – tocar no chão – aprox. 3 cm do fio são reajustados
- ▶ os fios de corte demasiado compridos são cortados para o comprimento ideal pela lâmina (1) na proteção (2) – por isto, evitar tocar várias vezes seguidas no chão!

O fio só é reajustado quando os **dois** fios de corte têm ainda um comprimento mínimo de **2,5 cm!**

Quando o fio de corte é mais curto que 2,5 cm:



ATENÇÃO

É imprescindível parar o motor para reajustar manualmente o fio de corte – **perigo de ferimentos!**

- ▶ Virar o aparelho, e depositá-lo numa posição segura
- ▶ Puxar a capa até ao encosto
- ▶ Tirar as extremidades do fio da bobina dos fios

Quando já não há nenhum fio na bobina, substituir o fio de corte.

17.3 Substituir o fio de corte

Verificar imprescindivelmente se a cabeça de corte está gasta antes de substituir o fio de corte.



Se forem visíveis fortes vestígios de desgaste, é necessário substituir toda a cabeça de corte.

O fio de corte será denominado a seguir resumidamente por "Fio".

18 Indicações de manutenção e de conservação

As indicações referem-se às condições de emprego normais. Reduzir correspondentemente os intervalos indicados sob condições mais difíceis (pó em grande quantidade, etc.) e tempos de trabalho diários prolongados.		antes de iniciar o trabalho	depois do fim do trabalho resp. diariamente	semanalmente	mensalmente	no caso de uma avaria	no caso de uma danificação	em caso de necessidade
Máquina completa	Controlo visual (estado)	X						
	limpar		X					
Linha de conexão	controlar	X						
	Substituir pelo revendedor especializado ¹⁾						X	
Interruptor, bloqueio de ligação	Controlo do funcionamento	X						
	Substituir pelo revendedor especializado ¹⁾					X	X	
Fendas de ar de refrigeração	limpar		X					
Parafusos e porcas acessíveis	reapertar							X
Ferramentas de corte (cabeça de corte)	Controlo visual	X						
	substituir						X	
	Controlar se estão bem apertadas	X						
Autocolante de segurança	substituir						X	

19 Minimizar o desgaste, e evitar os danos

A observação das prescrições destas Instruções de serviço evita um desgaste excessivo e danos no aparelho.

A utilização, a manutenção e a armazenagem do aparelho têm que ser efectuadas com tanto cuidado como descrito nestas Instruções de serviço.

No volume de fornecimento da cabeça de corte estão incluídas instruções ilustradas que mostram a substituição de fios. Por isto, guardar as instruções da cabeça de corte num lugar seguro.

- ▶ Desmontar a cabeça de corte em caso de necessidade

O próprio utilizador responsabiliza-se por todos os danos causados pela não-observação das indicações de segurança, manuseio e manutenção. Isto é sobretudo válido para:

- Modificações no produto não autorizadas pela STIHL
- A utilização de ferramentas ou acessórios que não são autorizados, nem apropriados ou de menor qualidade

¹⁾ A STIHL recomenda o revendedor especializado da STIHL

- A utilização do aparelho não conforme o previsto
- A utilização do aparelho durante competições de desporto ou de concursos
- Danos consecutivos devido à utilização do aparelho com peças defeituosas

19.1 Trabalhos de manutenção

Todos os trabalhos mencionados no capítulo „Indicações de manutenção e de conservação“ têm que ser efectuados regularmente. Quando o próprio utilizador não pode efectuar estes trabalhos de manutenção, tem que encarregar um revendedor especializado.

A STIHL recomenda mandar efectuar os trabalhos de manutenção e as reparações unicamente no revendedor especializado da STIHL. Aos revendedores especializados da STIHL são oferecidos regularmente cursos, e são postas Informações Técnicas à sua disposição.

Se estes trabalhos não forem efectuados ou efectuados imprópriamente, podem apresentar-se danos pelos quais o próprio utilizador tem de responsabilizar-se. Trata-se entre outros dos danos seguintes:

- Danos no motor eléctrico devido a uma manutenção não realizada a tempo ou insuficientemente efectuada (por exemplo uma limpeza insuficiente da condução do ar de refrigeração)
- Danos causados por uma conexão eléctrica errada (tensão, linhas insuficientemente dimensionadas)
- Danos causados pela corrosão e outros danos consecutivos devido à uma armazenagem não adequada
- Danos no aparelho devido à utilização de peças de reposição de qualidade inferior

19.2 Peças de desgaste

Algumas peças do aparelho a motor são submetidas a um desgaste normal mesmo quando são utilizadas conforme o previsto, e têm que ser substituídas a tempo, consoante o tipo e o período de uso. A isto pertencem entre outros:

- A ferramenta de corte
- A protecção
- As escovas de carvão

20 Peças importantes

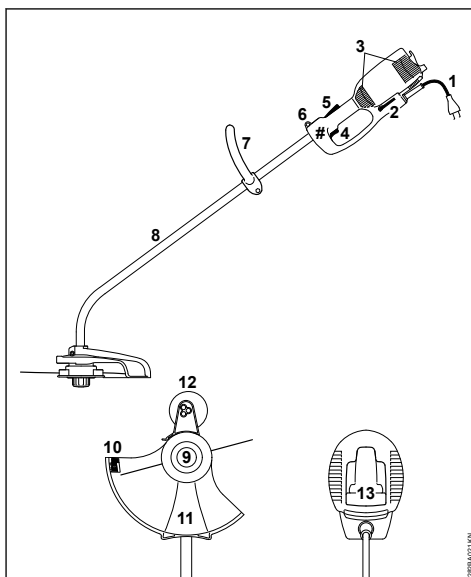

- 1 Linha de conexão
- 2 Chave de fenda angular
- 3 Aberturas de aspiração para o ar de refrigeração
- 4 Interruptor
- 5 Bloqueio de ligação
- 6 Olhal de suporte
- 7 Cabo circular
- 8 Haste (tubo de protecção)
- 9 Cabeça de corte
- 10 Faca de traçamento
- 11 Protecção
- 12 Roda de apoio (incluída no volume de fornecimento ou adquirível como acessório especial)
- 13 Descarga de tracção
- # Número da máquina

21 Dados técnicos

21.1 Motor

21.1.1 FSE 60

Tensão nominal:	230 V
Frequência:	50 Hz
Amperagem nominal:	2,3 A
Potência	540 W

Velocidade nominal com diâmetro do círculo de rosca de corte de 350 mm:

Protecção fusível: pelo menos 10 A
Classe de protecção: II, 

21.1.2 FSE 71

Tensão nominal: 230 V¹⁾
Frequência: 50 Hz
Amperagem nominal: 2,3 A
Potência: 540 W
Velocidade nominal com diâmetro do círculo de rosca de corte de 350 mm: 7400 1/min
Protecção fusível: pelo menos 10 A

Classe de protecção: II, 

21.1.3 FSE 81

Tensão nominal: 230 V
Frequência: 50 Hz
Amperagem nominal: 4,3 A
Potência: 1000 W
Velocidade nominal com diâmetro do círculo de rosca de corte de 350 mm: 7400 1/min
Protecção fusível: pelo menos 10 A

Classe de protecção: II, 

21.2 Comprimento

FSE 60: 1530 mm
FSE 71: 1530 mm
FSE 81: 1530 mm

21.3 Peso

completo com ferramenta de corte e protecção

FSE 60:	3,9 kg
FSE 60 ²⁾ :	4,5 kg
FSE 71:	4,0 kg
FSE 71 ²⁾ :	4,6 kg
FSE 81:	4,7 kg
FSE 81 ²⁾ :	5,3 kg

21.4 Valores sonoros e valores de vibração

O estado operacional Número máximo de rotações é considerado para averiguar os valores sonoros e os valores de vibração.

Para mais informações sobre como cumprir a diretiva relativa às prescrições mínimas de protecção da saúde e segurança dos trabalhadores em caso de exposição aos riscos devidos a agentes físicos (vibrações) 2002/44/CE, visite o site

www.stihl.com/vib

21.4.1 Nível de pressão sonora L_p de acordo com a norma EN 62841-4-4

FSE 60:	83 dB(A)
FSE 71:	82 dB(A)
FSE 81:	83 dB(A)

21.4.2 Nível de potência sonora L_w de acordo com a norma EN 62841-4-4

FSE 60:	94 dB(A)
FSE 71:	93 dB(A)
FSE 81:	93 dB(A)

21.4.3 Valor de vibração a_{HV} de acordo com a norma EN 62841-4-4

	Pega à esquerda	Pega à direita
FSE 60:	3,9 m/s ²	3,6 m/s ²
FSE 71:	3,3 m/s ²	2,9 m/s ²
FSE 81:	2,9 m/s ²	2,2 m/s ²

O valor K-segundo a diretiva 2006/42/CE é de 2,0 dB(A) para o nível da pressão sonora e o nível da potência sonora; o valor K-segundo a diretiva 2006/42/CE é de 2,0 m/s² para o valor de vibração.

21.5 REACH

REACH designa um regulamento da CE para registar, avaliar e autorizar produtos químicos.

Informações com vista ao cumprimento do regulamento REACH (CE) N.º 1907/2006:

www.stihl.com/reach

22 Indicações de reparação

Os utilizadores deste aparelho devem unicamente efectuar os trabalhos de manutenção e de conservação descritos nestas Instruções de serviço. As demais reparações devem unicamente ser efectuadas pelos revendedores especializados.

A STIHL recomenda mandar efectuar os trabalhos de manutenção e as reparações unicamente pelo revendedor especializado da STIHL. Aos revendedores especializados da STIHL são oferecidas regularmente instruções, e são postas à disposição Informações técnicas.

Durante as reparações, aplicar unicamente as peças de reposição autorizadas pela STIHL para

¹⁾ Execução para a Austrália: 240 V

²⁾ Execução com uma linha de conexão de 10 m para a Grã-Bretanha

este aparelho, ou as peças tecnicamente similares. Utilizar unicamente as peças de reposição de alta qualidade. Senão pode existir o perigo de acidentes ou de danos no aparelho.

A STIHL recomenda utilizar as peças de reposição originais da STIHL.

As peças de reposição originais da STIHL podem ser reconhecidas pelo número da peça de reposição da STIHL, pelo emblema **STIHL**® e eventualmente pelo símbolo para as peças de reposição da STIHL  (o símbolo também pode estar só em pequenas peças).

23 Eliminação

É possível obter informações sobre a eliminação junto da administração local ou num concessionário especializado da STIHL.

Uma eliminação incorreta pode causar danos para a saúde e o ambiente.

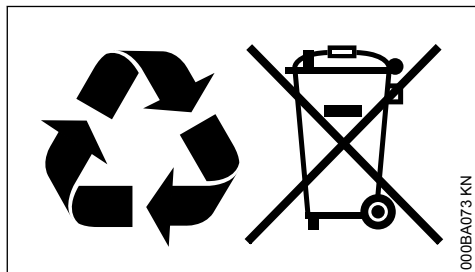

- ▶ Entregar os produtos STIHL, incluindo a embalagem, de acordo com as normas locais, num local de recolha adequado para valorização de resíduos.
- ▶ Não eliminar juntamente com o lixo doméstico.

24 Declaração de conformidade CE

ANDREAS STIHL AG & Co. KG
Badstr. 115
D-71336 Waiblingen

Alemanha

declara, sob sua inteira responsabilidade, que

Tipologia: Motorroçadora elétrica
Marca: STIHL
Tipo: FSE 60
FSE 71
FSE 81
Identificação de série: 4809

está em conformidade com todas as disposições aplicáveis das Diretivas 2011/65/UE, 2006/42/CE, 2014/30/UE e 2000/14/CE, e foi desenvolvida e fabricada de acordo com as versões das seguintes normas válidas na data de fabrico:

EN 55014-1, EN 55014-2, EN 62841-1,
EN 62841-4-4, EN 61000-3-2, EN 61000-3-3

Para averiguar o nível de potência sonora medido e garantido procedeu-se segundo a diretiva 2000/14/CE, anexo VIII, resultante da aplicação da norma ISO 11094.

Organismo participante notificado:

VDE Prüf- und Zertifizierungsinstitut
Merianstrasse 28
63069 Offenbach

Nível de potência sonora medido

FSE 60:	94 dB(A)
FSE 71:	93 dB(A)
FSE 81:	93 dB(A)

Nível de potência sonora garantido

FSE 60:	96 dB(A)
FSE 71:	95 dB(A)
FSE 81:	95 dB(A)

Conservação da documentação técnica:

ANDREAS STIHL AG & Co. KG
Produktzulassung

O ano de construção, o país de produção e o número da máquina estão indicados na máquina.

Waiblingen, 01/08/2022

ANDREAS STIHL AG & Co. KG

p.p.

Robert Olma, Vice President, Regulatory Affairs
& Global Governmental Relations

CE

25 Indicações de segurança gerais para ferramentas eléctricas

25.1 Introdução

Este capítulo resume as indicações de segurança gerais formuladas anteriormente na norma EN/IEC 62841 para ferramentas eléctricas, conduzidas manualmente e acionadas por motor.

A STIHL deve imprimir estes textos.

As indicações de segurança indicadas em "Segurança eléctrica" relativas à prevenção de um choque eléctrico não se aplicam aos produtos a bateria da STIHL.



ATENÇÃO

- **Leia todas as indicações de segurança, instruções, imagens e dados técnicos que acompanham esta ferramenta eléctrica.** Falhas no incumprimento das seguintes instruções podem provocar choque eléctrico, incêndio e/ou ferimentos graves. **Guarde todas as indicações de segurança e instruções para futura consulta.**

O termo "ferramenta eléctrica" utilizado nas indicações de segurança refere-se às ferramentas eléctricas de ligação à rede (com cabo de rede) ou às ferramentas eléctricas acionadas a bateria (sem cabo de rede).

25.2 Segurança no local de trabalho

- a) **Mantenha o seu espaço de trabalho limpo e bem iluminado.** Desordem ou espaços de trabalho não iluminados podem provocar acidentes.
- b) **Não trabalhe com a ferramenta eléctrica numa atmosfera potencialmente explosiva, na qual existam líquidos, gases ou poeiras inflamáveis.** As ferramentas eléctricas produzem faíscas que podem inflamar a poeira ou os vapores.
- c) **Mantenha crianças e outras pessoas afastadas durante a utilização da ferramenta eléctrica.** A distração pode fazê-lo perder o controlo sobre a ferramenta eléctrica.

25.3 Segurança eléctrica

- a) **A ficha de ligação da ferramenta eléctrica tem de encaixar na tomada. A ficha não deve ser modificada de nenhuma forma. Não utilize uma ficha adaptadora juntamente com ferra-**

mentas eléctricas com proteção por ligação à terra. Fichas não modificadas e tomadas adequadas diminuem o risco de um choque eléctrico.

- b) **Evite o contacto do seu corpo com superfícies ligadas à terra, tais como tubos, aquecedores, fogões e frigoríficos.** Existe um maior risco de choque eléctrico quando o seu corpo está ligado à terra.
- c) **Mantenha as ferramentas eléctricas afastadas da chuva ou da humidade.** A infiltração de água numa ferramenta eléctrica aumenta o risco de um choque eléctrico.
- d) **Não utilize a linha de conexão para outra finalidade. Nunca utilize a linha de conexão para transportar, puxar ou para remover a ficha da ferramenta eléctrica. Mantenha a linha de conexão afastada de calor, óleo, cantos afiados ou peças em movimento.** Linhas de conexão danificadas ou emaranhadas aumentam o risco de um choque eléctrico.
- e) **Se trabalhar com uma ferramenta eléctrica ao ar livre, utilize unicamente cabos de extensão que também sejam adequados para o exterior.** A utilização de um cabo de extensão apropriado para o exterior reduz o risco de um choque eléctrico.
- f) **Se não for possível evitar trabalhar com a ferramenta eléctrica num ambiente húmido, utilize um interruptor de proteção de corrente de falha.** A utilização de um interruptor de proteção de corrente de falha diminui o risco de um choque eléctrico.

25.4 Segurança de pessoas

- a) **Esteja atento ao que está a fazer e tenha bom senso ao trabalhar com uma ferramenta eléctrica. Não utilize uma ferramenta eléctrica se estiver cansado ou sob o efeito de drogas, álcool ou medicamentos.** Um momento de descuido durante a utilização da ferramenta eléctrica pode provocar ferimentos graves.
- b) **Use equipamento de proteção individual e sempre óculos de proteção.** O uso de um equipamento de proteção individual, como a máscara anti poeira, calçado de segurança antiderrapante, capacete de proteção ou proteção auditiva, conforme o tipo e a utilização da ferramenta eléctrica, reduz o risco de ferimentos.

- c) **Evite uma colocação em funcionamento involuntária. Certifique-se de que a ferramenta eléctrica está desligada antes de a ligar ao abastecimento de corrente e/ou à bateria, de a levantar ou transportar.** Se tiver o dedo no interruptor durante o transporte da ferramenta eléctrica ou se ligar a ferramenta eléctrica enquanto estiver conectada ao abastecimento de corrente, isso pode causar acidentes.
- d) **Tire as ferramentas de regulação ou a chave de bocas antes de ligar a ferramenta eléctrica.** Uma ferramenta ou chave que se encontre dentro de uma peça em rotação da ferramenta eléctrica pode provocar ferimentos.
- e) **Evite uma postura anormal. Adote uma postura segura e mantenha sempre o equilíbrio.** Dessa forma conseguirá controlar melhor a ferramenta eléctrica em situações inesperadas.
- f) **Use vestuário adequado. Não use vestuário largo nem adornos. Mantenha o cabelo e o vestuário afastados de peças em movimento.** Vestuário solto, adornos ou cabelo comprido podem ser apanhados pelas peças em movimento.
- g) **Se puderem ser montados equipamentos para a aspiração e recolha do pó, estes deverão ser conectados e usados corretamente.** A utilização de uma aspiração de pó pode diminuir as ameaças causadas pela poeira.
- h) **Não induza falsos sentimentos de segurança nem ignore as regras de segurança relativas às ferramentas eléctricas, mesmo quando estiver familiarizado com a ferramenta eléctrica após inúmeras utilizações.** Numa fração de segundo um manuseamento negligente pode provocar ferimentos graves.
- c) **Tire a ficha da tomada de corrente e/ou retire a bateria antes de efetuar regulações no aparelho, substituir acessórios ou deixar de utilizar o aparelho.** Esta medida de precaução evita um arranque involuntário da ferramenta eléctrica.
- d) **Guarde as ferramentas eléctricas que não utiliza fora do alcance de crianças. Não autorize que a ferramenta eléctrica seja utilizada por pessoas que não estejam familiarizadas com ela nem tenham lido estas instruções.** As ferramentas eléctricas são perigosas quando são utilizadas por pessoas sem experiência.
- e) **Execute a manutenção a ferramentas eléctricas e da ferramenta de aplicação com cuidado. Verifique se as peças móveis funcionam corretamente e não emperram, se existem peças de tal forma partidas ou danificadas que prejudiquem a função da ferramenta eléctrica. Mande reparar as peças danificadas antes de utilizar a ferramenta eléctrica.** Muitos acidentes são causados pela má manutenção de ferramentas eléctricas.
- f) **Mantenha as ferramentas de corte afiadas e limpas.** Ferramentas de corte com bordos cortantes afiados cuidadosamente preservadas bloqueiam menos vezes e são mais fáceis de manusear.
- g) **Utilize a ferramenta eléctrica, ferramentas de aplicação, etc. em conformidade com estas instruções. Considere ao mesmo tempo as condições de trabalho e a atividade a executar.** A utilização de ferramentas eléctricas para outras utilizações além das previstas pode provocar situações perigosas.
- h) **Mantenha os cabos e as superfícies dos cabos secos, limpos e sem óleo nem gordura.** Cabos e superfícies dos cabos escorregadios não permitem uma operação segura e um controlo da ferramenta eléctrica em situações imprevistas.

25.5 Utilização e manuseamento da ferramenta eléctrica

- a) **Não sobrecarregue a ferramenta eléctrica. Utilize a ferramenta eléctrica adequada ao seu trabalho.** Com a ferramenta eléctrica adequada trabalha melhor e com maior segurança no intervalo de potência indicado.
- b) **Não utilize uma ferramenta eléctrica cujo interruptor esteja defeituoso.** Uma ferramenta eléctrica que já não possa ser ligada nem desligada é perigosa e tem que ser reparada.

25.6 Serviço de assistência técnica

- a) **A sua ferramenta eléctrica apenas deve ser reparada por especialistas qualificados e unicamente com peças de reposição originais.** Só assim se garante a manutenção da segurança da ferramenta eléctrica.

25.7 Indicações de segurança para aparadores/corta-bordas

- a) **Não utilize a máquina com mau tempo, especialmente quando existir o risco de trovoadas.** Isto reduz o risco de ser atingido por um raio.
- b) **Inspeccione bem a área de trabalho para se assegurar da ausência de animais selvagens.** Os animais selvagens poderiam ser feridos pela máquina em funcionamento.
- c) **Inspeccione bem a área de trabalho e remova todas as pedras, paus, arames, ossos e outros corpos estranhos.** A projecção dessas peças pode causar ferimentos.
- d) **Antes de utilizar as máquinas, assegure-se sempre de que a ferramenta de corte e a unidade de corte não estão danificadas.** Peças danificadas aumentam o risco de ferimento.
- e) **Antes da utilização, inspeccione o cabo de alimentação eléctrica e eventuais cabos de extensão para ver se apresentam quaisquer sinais de danificação ou degradação. Se o cabo de alimentação eléctrica for danificado ou desgastado durante a operação, desligue a máquina e não toque no cabo até ter retirado a ficha de rede da tomada.** Um cabo de alimentação eléctrica ou um cabo de extensão danificado pode provocar um choque eléctrico, inflamar-se e/ou causar ferimentos graves.
- f) **Deixe as coberturas de protecção nos devidos lugares. As coberturas de protecção devem estar operacionais e corretamente fixadas.** Uma cobertura de protecção que esteja solta ou danificada ou que não esteja devidamente funcional pode causar ferimentos.
- g) **Mantenha as aberturas de ventilação desobstruídas de qualquer sedimentação.** Entradas de ar bloqueadas e com sedimentações podem causar sobreaquecimento ou representar um risco de incêndio.
- h) **Use protecção ocular e auditiva.** O uso de equipamento de protecção individual reduz o risco de ferimentos.
- i) **Ao operar a máquina, use sempre calçado protetor antiderrapante. Nunca trabalhar descalço nem com sandálias abertas.** Assim reduz-se o risco de ferimentos nos pés ao entrarem em contacto com o elemento de corte em rotação.
- j) **Ao operar a máquina, o utilizador deve usar sempre vestuário que cubra as pernas, como calças.** O contacto com os elementos de corte ou fios de corte em rotação pode causar ferimentos.
- k) **Ao operar a máquina, mantenha todas as outras pessoas afastadas.** A projecção de peças pode causar ferimentos graves.
- l) **Não opere a máquina a uma altura acima da anca.** Isso ajudará a evitar um contacto acidental com o elemento de corte e permitirá manter um melhor controlo sobre a máquina sempre que surja uma situação inesperada.
- m) **Não opere a máquina com a relva molhada.** Ande sempre compassadamente, nunca corra. Assim reduz-se o risco de escorregar e cair, o que poderá causar ferimentos.
- n) **Não opere a máquina em encostas excessivamente íngremes.** Isso reduzirá o risco de perder o controlo, escorregar e cair, o que poderia causar ferimentos.
- o) **Ao trabalhar em encostas, tenha sempre os pés firmemente assentes no chão; trabalhe sempre paralelamente à base do declive, nunca para cima ou para baixo, e seja extremamente cuidadoso ao mudar o sentido em que trabalha.** Isso reduzirá o risco de perder o controlo, escorregar e cair, o que poderia causar ferimentos.
- p) **Mantenha todos os cabos de alimentação eléctrica afastados da área de corte.** Os cabos de alimentação eléctrica podem estar encobertos por sebes ou arbustos e serem cortados ou raspados acidentalmente pelo fio ou elemento de corte.
- q) **Mantenha todas as partes do corpo afastadas do elemento de corte ou do fio de corte em rotação. Nunca tente tirar material cortado preso na máquina antes de a ter desligado da alimentação eléctrica.** O elemento ou o fio de corte em rotação pode causar ferimentos graves.
- r) **Transporte a máquina desligada e virada para o lado oposto ao seu corpo.** O manuseamento correto da máquina reduz a probabilidade de um contacto acidental com o elemento ou fio de corte em rotação.
- s) **Utilize unicamente cabeçotes de corte, fios de corte e elementos de corte de substituição em plástico segundo a indicação do fabricante.** Peças de substituição inadequadas podem resultar na perda de controlo, ruturas e ferimentos.

- t) Não substitua os fios ou lâminas de plástico por fios ou lâminas metálicos. A utilização de elementos de corte não recomendados pode provocar ferimentos.

Содержание

1	К данной инструкции по эксплуатации	187
2	Указания по технике безопасности и технике работы	187
3	Применение.....	193
4	Допущенные комбинации режущего инструмента, защитного приспособления, рукоятки и подвешного ремня.....	194
5	Монтаж хвостовика.....	194
6	Монтаж круговой рукоятки.....	195
7	Монтаж защитных приспособлений.....	195
8	Монтаж режущего инструмента.....	195
9	Монтаж опорного колеса.....	196
10	Переобрудование устройства в кромкорез.....	197
11	Электрическое подключение устройства	198
12	Наложение подвешного ремня.....	198
13	Включение устройства.....	198
14	Выключение устройства.....	199
15	Защита от перегрузки.....	199
16	Хранение устройства.....	199
17	Провести техническое обслуживание косильной головки.....	199
18	Указания по техобслуживанию и техническому уходу.....	200
19	Минимизация износа, а также избежание повреждений	201
20	Важные комплектующие	202
21	Технические данные	202
22	Указания по ремонту	203
23	Устранение отходов.....	204
24	Сертификат соответствия ЕС.....	204
25	Адреса.....	205
26	Общие указания по технике безопасности для электроинструментов	206

1 К данной инструкции по эксплуатации

1.1 Символы на картинках

Все символы на картинках, которые нанесены на устройство, объясняются в данной инструкции по эксплуатации.

1.2 Обозначение разделов текста



ПРЕДУПРЕЖДЕНИЕ

Предупреждение об опасности несчастного случая и травмы для людей а также тяжёлого материального ущерба.

УКАЗАНИЕ

Предупреждение о возможности повреждения устройства либо отдельных комплектующих.

1.3 Техническая разработка

Компания STIHL постоянно работает над дальнейшими разработками всех машин и устройств; поэтому права на все изменения комплектации поставки в форме, технике и оборудовании мы должны оставить за собой.

Поэтому относительно указаний и рисунков данной инструкции по эксплуатации не могут быть предъявлены никакие претензии.

2 Указания по технике безопасности и технике работы



При работе с данным устройством необходимо принимать специальные меры предосторожности, т. к. работа производится с очень высокой частотой вращения режущего инструмента и с электрическим током.



Перед первым вводом в эксплуатацию внимательно прочесть всю инструкцию по эксплуатации и хранить ее в надежном месте для последующего использования. Несоблюдение инструкции по эксплуатации может быть опасно для жизни.

Необходимо соблюдать действующие в стране использования правила техники безопасности, например профсоюзов, социальных касс, органов по охране труда и других учреждений.

Каждый работающий с устройством впервые должен быть проинструктирован продавцом или другим специалистом в том, как правильно обращаться с устройством, или пройти специальный курс обучения.

Несовершеннолетние к работе с устройством не допускаются — за исключением людей

старше 16 лет, проходящих обучение под надзором.

Дети, посторонние лица и животные должны находиться на безопасном расстоянии.

Если устройство не используется, его следует убрать, чтобы оно никому не мешало. Защищать устройство от несанкционированного использования, вынуть штепсельную вилку из розетки.

Пользователь несет ответственность за несчастные случаи или опасности, угрожающие другим лицам либо их имуществу.

Устройство разрешается передавать или давать напрокат только тем лицам, которые хорошо знакомы с данной моделью и обучены обращению с ней — в таких случаях всегда должна прилагаться инструкция по эксплуатации.

Люди, которые из-за ограниченной физической, сенсорной либо психической способности не в состоянии надежно управлять устройством, могут работать с ним только под присмотром или под руководством ответственного лица.

Применение устройств, производящих сильный шум, может быть ограничено по времени как государственными, так и местными предписаниями.

Перед началом работы необходимо проверить соответствие устройства существующим предписаниям. Особое внимание обратить на соединительный кабель, штепсельную вилку и предохранительные устройства.

Не использовать соединительный кабель для перетаскивания или транспортировки устройства.

Перед началом любых работ на устройстве — например, перед чисткой, техобслуживанием, заменой комплекующих — **отключать штепсельную вилку!**

Защита устройства не способна оградить пользователя от всех предметов (камни, стекло, проволока и т. д.), отбрасываемых режущим инструментом. Данные предметы могут отскочить и попасть в пользователя рикошетом.

Не применять мойку высокого давления для очистки устройства. Сильная струя воды может повредить детали устройства.

Запрещается мыть устройство водяной струей.

2.1 Физическое состояние, требуемое для работы

Работающие с устройством люди должны быть отдохнувшими, здоровыми и в хорошем физическом состоянии.

Те, кому по состоянию здоровья не следует подвергать себя значительным физическим нагрузкам, должны обратиться к врачу за решением работать с этим устройством.

Работа с устройством после употребления алкоголя, лекарств, снижающих скорость реакции, или наркотиков запрещена.

2.2 Принадлежности и запасные части

Устанавливать только те режущие инструменты и принадлежности, которые допущены фирмой STIHL для данного агрегата или аналогичные по своим технологическим свойствам. При наличии вопросов просьба обращаться к специализированному дилеру. Применять только высококачественные инструменты и принадлежности. В противном случае существует опасность несчастных случаев или повреждения устройства.

Компания STIHL рекомендует использовать оригинальные инструменты и принадлежности марки STIHL. По своим характеристикам они оптимально подходят для устройства и соответствуют требованиям пользователя.

Запрещено вносить изменения в конструкцию устройства — это может отрицательно сказаться на безопасности. Компания STIHL исключает любую ответственность за травмы и материальный ущерб вследствие применения недопущенного навесного оборудования.

2.3 Области применения

Устройство — независимо от используемого режущего инструмента — должно применяться только для кошения травы, а также для резки густой растительности.

Применение устройства для других целей не допускается и может привести к несчастным случаям или повреждению устройства. Запрещено вносить любые изменения в конструкцию устройства — это может привести к несчастным случаям или к повреждению устройства.

2.4 Одежда и оснащение

Пользоваться одеждой и оснащением согласно предписаниям.



Одежда должна быть практичной и не мешать при работе. Плотно прилегающая одежда — комбинезон, а не рабочий халат.

Не носить одежду, которая может зацепиться за дерево, кустарник или подвижные детали устройства. Не носить также шарфы, галстуки и какие-либо украшения. Длинные волосы убрать и закрепить так, чтобы они находились поверх плеч.



Носить прочную обувь с шероховатой, нескользящей подошвой.



ПРЕДУПРЕЖДЕНИЕ



Во избежание травмирования глаз следует носить плотно прилегающие защитные очки в соответствии со стандартом EN 166. Следить за правильным положением защитных очков.

Носить защитную маску и следить за ее плотным прилеганием. Защитная маска не является достаточной защитой для глаз.

Пользоваться индивидуальными средствами для защиты слуха, например берушами.



Носить прочные рабочие перчатки из износостойкого материала (например, из кожи).

Компания STIHL предлагает широкий ассортимент средств индивидуальной защиты.

2.5 Транспортировка устройства

Всегда выключать устройство и извлекать из розетки штепсельную вилку.

Носить устройство подвешенным на подвесном ремне или сбалансированным за шток или круговую рукоятку.

На транспортных средствах: предохранять устройство от опрокидывания и повреждения.

2.6 Перед началом работы

Проверка устройства

Проверить безопасное эксплуатационное состояние устройства — соблюдать соответствующие разделы руководства по эксплуатации.

- Блокировка включения и выключатель должны легко перемещаться: выключатель после отпускания должен возвращаться в исходное положение.
- Комбинация режущего инструмента, защитного приспособления, рукоятки и подвесного ремня должна иметь допуск к эксплуатации, причем все детали должны быть надлежащим образом смонтированы. Не применять металлические режущие инструменты — **существует опасность получения травм!**
- Проверить режущий инструмент на правильность монтажа, прочность крепления и безупречное состояние.
- Проверить защитные устройства (например, защиту для режущего инструмента) на повреждения или износ. Поврежденные части заменить. Ни в коем случае не эксплуатировать устройство с поврежденной защитой.
- Для обеспечения надежного управления устройством рукоятки должны быть чистыми и сухими, очищенными от масла и грязи.
- Рукоятку подогнать по росту.

Эксплуатация устройства разрешается только в безопасном эксплуатационном состоянии — **существует опасность несчастного случая!**

Ввод устройства в эксплуатацию разрешается только при условии исправности и правильности монтажа всех его деталей.

Запрещается вносить любые изменения в элементы управления и предохранительные устройства!

При включении устройства режущий инструмент не должен соприкасаться с землей или какими-либо предметами.



Избегать контакта с режущим инструментом — **существует опасность получения травм!**



После выключения устройства режущий инструмент продолжает вращаться еще некоторое время — **происходит движение по инерции!**

Подключение к электросети

Снижение опасности поражения электрическим током:

- Напряжение и частота устройства (см. заводскую табличку) должны совпадать с напряжением и частотой сети.

- Проверить соединительный кабель, штепсельную вилку и удлинительный кабель на наличие повреждений. Запрещено использовать поврежденные кабели, муфты и вилки или не соответствующие предписаниям соединительные кабели.
- Использовать для электропитания только розетки, установленные согласно соответствующим правилам.
- Изоляция соединительного и удлинительного кабелей, вилки и муфты должна находиться в безупречном состоянии.
- Запрещено брать мокрыми руками за штепсельную вилку, соединительный и удлинительный кабель, а также электрические штекерные соединения.
- Используемый удлинительный кабель должен соответствовать предписаниям для данного варианта применения.

Соединительный и удлинительный кабели следует прокладывать надлежащим образом.

- Соблюдать минимальные поперечные сечения отдельных кабелей — см. «Подключение устройства к электросети».
- При прокладке и маркировке соединительного кабеля следить за тем, чтобы не повредить кабель и чтобы не подвергать опасности окружающих — **существует опасность спотыкания!**
- Использование непригодных удлинительных кабелей может быть опасным. Использовать только те удлинительные кабели, которые предназначены для эксплуатации на открытом воздухе и обозначены соответствующим образом, а также имеют достаточное сечение проводов.
- Штепсельная вилка и муфта удлинительного кабеля должны быть водонепроницаемыми и не должны находиться в воде.
- Не допускать трения о кромки, остроконечные либо острые предметы.
- Не допускать передавливания в дверных или оконных щелях.
- Если кабель запутался, вынуть штепсельную вилку и распутать кабель.
- Избегать прикосновения к вращающемуся режущему инструменту.
- Кабельные барабаны следует всегда разматывать полностью, во избежание возгорания, вызванного перегревом.

2.7 Как держать и вести устройство

Устройство следует всегда крепко **удерживать** за рукоятки обеими **руками**. Обязательно занять надежное и устойчивое положение.

Устройство всегда вести справа от себя.

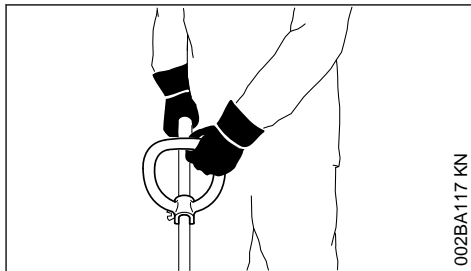

Левая рука находится на круговой рукоятке, а правая — на рукоятке управления; это правило действует также для левшей.

2.8 Во время работы



При повреждении соединительного кабеля немедленно извлечь из розетки штепсельную вилку: **существует опасность для жизни вследствие поражения электрическим током!**

Следить за исправностью соединительного кабеля; не допускать его повреждения в результате переезжания, расплющивания, разрыва и т. п.

Вынимать штепсельную вилку из розетки, держась не за соединительный кабель, а за саму штепсельную вилку.

За штепсельную вилку и соединительный кабель разрешается брать только сухими руками.

Ни в коем случае не направлять на устройство водяную струю — **существует опасность короткого замыкания!**



Не работать с устройством во время дождя, а также в мокрой или очень влажной среде — приводной двигатель не защищен от воды — **существует опасность поражения электрическим током или короткого замыкания!**

Не оставлять устройство под дождем.

В случае опасности или в аварийной ситуации следует немедленно выключить устройство: отпустить выключатель и блокировку включения.

Устройство обслуживается только одним человеком — посторонние лица находиться на рабочем участке не должны.



Отлетающие далеко от места работы предметы могут стать причиной несчастного случая, поэтому в радиусе 15 м не должны находиться посторонние. Данное расстояние должно соблюдаться также по отношению к предметам (транспортные средства, оконные стекла) — **существует опасность нанесения материального ущерба!** Опасность сохраняется даже на расстоянии более 15 м.



Обследовать местность: твердые предметы, такие как камни, металлические детали и т. п., могут быть отброшены при работе даже на расстояние более 15 м — **опасность получения травм!** — и могут повредить режущий инструмент, а также нанести материальный ущерб (например, припаркованным автомобилям, окнам).



Ни в коем случае не работать без соответствующей защиты устройства и режущего инструмента — **существует опасность получения травм** отбрасываемыми предметами!

Не косить мокрую траву.

Соблюдать осторожность на склонах, на неровной местности, — **можно поскользнуться!**

Соединительный кабель следует всегда проводить за устройством — не перемещаться спиной вперед — **существует опасность спотыкания!**

Обращать внимание на препятствия: пни, корни — **существует опасность спотыкания!**

Работать только стоя на земле; ни в коем случае не работать на неустойчивом основании, на приставной лестнице или на подъемной рабочей платформе.

При использовании берушей необходимо быть особенно внимательным и осмотрительным, так как беруши ограничивают восприятие предупреждений (крики, звуковые сигналы и т. д.).

Для предотвращения чрезмерного утомления следует своевременно делать перерывы в работе — **существует опасность несчастного случая!**

Работать спокойно и обдуманно и только при хорошей освещенности и видимости. Работать осмотрительно, не подвергая опасности других людей.

Соблюдать особую осторожность при работе на плохо просматриваемых, густо заросших местностях.

При кошении в высоком кустарнике, под кустами и около живой изгороди: рабочая высота режущего инструмента должна быть не менее 15 см — не подвергать опасности животных.

Проверять режущий инструмент регулярно через короткие промежутки времени и в случае заметных изменений немедленно выполнить следующие действия:

- Выключить устройство, крепко удерживать, режущий инструмент для торможения прижать к земле и извлечь штепсельную вилку.
- Проверить состояние и надежность крепления, обратить внимание на трещины.
- Поврежденные режущие инструменты немедленно заменить, даже при волосяных микротрещинах.
- Крепление режущего инструмента следует регулярно очищать от травы и веток — удалять засорения в зоне режущего инструмента или защиты.

Для замены режущего инструмента выключить устройство и извлечь штепсельную вилку. В случае непреднамеренного запуска электродвигателя **существует опасность получения травм!**

Не использовать поврежденные или треснувшие режущие инструменты и не ремонтировать их — например, посредством сварки или рихтовки — существует вероятность изменения формы (дисбаланса).

Частицы или осколки могут оторваться и ударить рабочего либо посторонних людей на большой скорости — **существует опасность получения тяжелых травм!**

Соприкосновение вращающегося режущего инструмента с камнем или иным твердым предметом может привести к образованию искр, из-за которых при определенных обстоятельствах могут загореться легко воспламеняющиеся материалы. Сухие растения

и кустарник являются легковоспламеняющимися, особенно в жаркую, сухую погоду. Если существует опасность пожара, не использовать режущие инструменты вблизи легковоспламеняющихся материалов, сухих растений и кустарника. Обязательно выяснить у компетентных органов лесного хозяйства, существует ли опасность пожара.

Использовать только защиту с надлежащим образом смонтированным ножом, чтобы режущие струны ограничивались допустимой длиной.

Избегать контакта с ножом — **существует опасность получения травм!**

Для дополнительной регулировки режущей струны при ручной регулировке обязательно выключить устройство и вынуть штепсельную вилку — **существует опасность получения травм!**

Ненадлежащее использование устройства со слишком длинными режущими струнами снижает рабочую частоту вращения двигателя. Это приводит к перегреву и повреждению двигателя.

Ни в коем случае не заменять режущие струны стальной проволокой — **существует опасность получения травм!**

В случае, если устройство подверглось ненадлежащей нагрузке (например, воздействию силы в результате удара или падения), то перед дальнейшей работой обязательно проверить его эксплуатационное состояние, см. также раздел «Перед началом работы». Особенно тщательно проверить работоспособность предохранительных устройств.

Ни в коем случае не пользоваться неисправным устройством. В случае возникновения сомнений обратитесь к специализированному дилеру.

Прежде чем оставить устройство, его следует выключить — вынуть штепсельную вилку.

2.9 Вибрации

Более длительное пользование мотоустройством может привести к вызванным вибрацией нарушениям кровообращения рук (синдром "белых пальцев").

Общепринятая продолжительность пользования устройством не может быть установлена, так как это зависит от многих факторов.

Длительность пользования устройством увеличивается благодаря следующим мерам:

- защита рук (теплые перчатки);
- перерывы в работе.

Длительность пользования сокращается вследствие:

- личного предрасположения рабочего к плохому кровообращению (признаки: часто холодные пальцы, зуд пальцев);
- низких наружных температур;
- больших усилий при захвате мотоустройства (крепкий захват мешает кровообращению).

При регулярном, длительном пользовании мотоустройством и при повторном появлении соответствующих симптомов (например, зуд пальцев) рекомендуется проводить регулярное медицинское обследование.

2.10 Техническое обслуживание и ремонт

Перед проведением любых работ на устройстве необходимо всегда выключить устройство и вытянуть штекер свечи зажигания. При непреднамеренном пуске двигателя – **Опасность травмы!**

Производите регулярно техническое обслуживание мотоустройства. Производите только те работы по техобслуживанию и ремонту, которые описаны в данной инструкции по эксплуатации. Выполнение всех других работ поручите торговому агенту-специалисту.

Фирма STIHL рекомендует поручить проведение работ по техобслуживанию и ремонту только торговому агенту-специалисту фирмы STIHL. Торговые агенты-специалисты фирмы STIHL посещают регулярно курсы по повышению квалификации и в их распоряжении предоставляется техническая информация.

Применяйте только высококачественные запасные части. Иначе существует опасность возникновения несчастных случаев или повреждения устройства. При возникновении вопросов обратитесь к специализированному торговому агенту.

Фирма STIHL рекомендует применение оригинальных запасных частей фирмы STIHL. Эти запчасти оптимально согласованы по своим свойствам с устройством и соответствуют требованиям пользователя.

Не вносите какие-либо изменения в конструкцию устройства, – это может отрицательно

сказаться на безопасности. – **Опасность несчастного случая!**

Соединительный кабель и вилку кабеля контролируйте регулярно на надежность изоляции и на старение (хрупкость).

Электрические компоненты, как например, соединительный кабель, должны ремонтироваться и/или заменяться только электроспециалистами.

Пластмассовые детали очищайте мягкой тряпкой. Едкие средства для очистки могут повредить пластмассу.

Устройство не опрыскивайте водой.

Крепежные винты на защитных приспособлениях и режущем инструменте контролируйте на прочность посадки и, при необходимости, затяните до отказа.

Очистите, при необходимости, всасывающие шлицы охлаждающего воздуха в корпусе двигателя.

Устройство храните в сухом, защищенном от мороза помещении.

3 Применение

3.1 Косьба

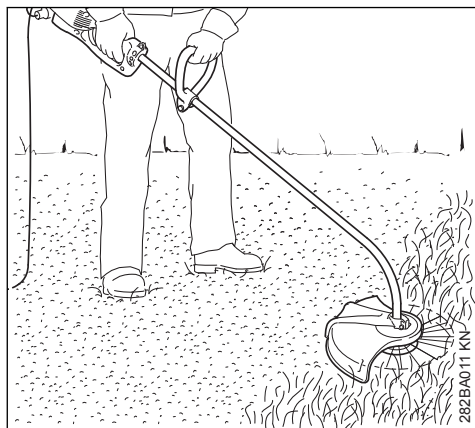

- ▶ Удерживать прибор обеими руками: правая рука на рукоятке управления, левая — на круговой рукоятке
- ▶ Стоять прямо, удерживать прибор без напряжения и вести постоянно справа от тела
- ▶ Равномерно передвигать прибор, совершая возвратно-поступательные движения; рас-

стояние от косильной струны до поверхности газона определяет высоту реза

- ▶ Избегать прикосновения к изгородям, стенам, камням и т. п., так как это ведет к ускоренному износу

3.1.1 Косьба с опорным колесом

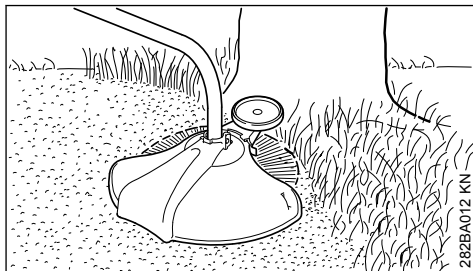

Опорное колесо устанавливается на приборе за несколько приемов (см. «Монтаж опорного колеса»).

- Опорное колесо ограничивает рабочую зону косильной струны
- Во время кошения предохраняет от повреждения вращающейся косильной струной (например, древесную кору)

3.2 Подрезание кромок

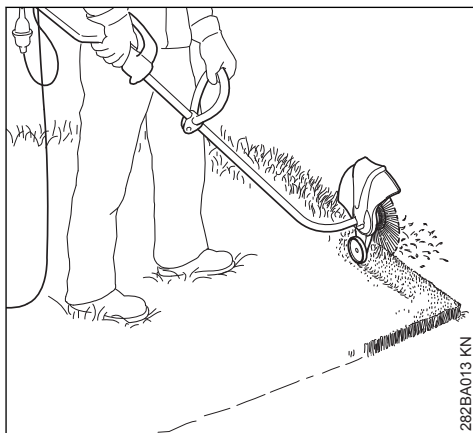

Прибор за несколько приемов может быть переоборудован в кромкорез (см. «Переоборудование агрегата в кромкорез»).



- ▶ Прибор следует эксплуатировать в соответствии с изображением

- ▶ Направлять косильную струну вдоль кромки газона, при этом прибор необходимо держать на надлежащем расстоянии от земли или использовать опорное колесо (см. «Монтаж опорного колеса»)

3.3 Утилизация

Не бросайте срезанный материал в бак с бытовыми отходами, поскольку срезанный материал подлежит компостированию.

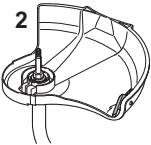
4 Допущенные комбинации режущего инструмента, защитного приспособления, рукоятки и подвесного ремня

Режущий инструмент	Защита	Рукоятка	Подвесной ремень
			

4.1 Допустимые комбинации

В зависимости от режущего инструмента выбрать из таблицы правильную комбинацию!

! ПРЕДУПРЕЖДЕНИЕ

Другие комбинации не допускаются из соображений безопасности — **существует опасность несчастного случая!**

На мотокосах с загнутым штоком и круговой рукояткой могут использоваться **только косильные головки (1)**.

4.2 Режущие инструменты

4.2.1 Косильные головки

- 1 STIHL AutoCut C 6-2

4.3 Защита

- 2 Защита с ножом для косильных головок

4.4 Рукоятка

- 3 Круговая рукоятка

4.5 Подвесной ремень

- 4 Возможно использование одноплечного ремня

5 Монтаж хвостовика

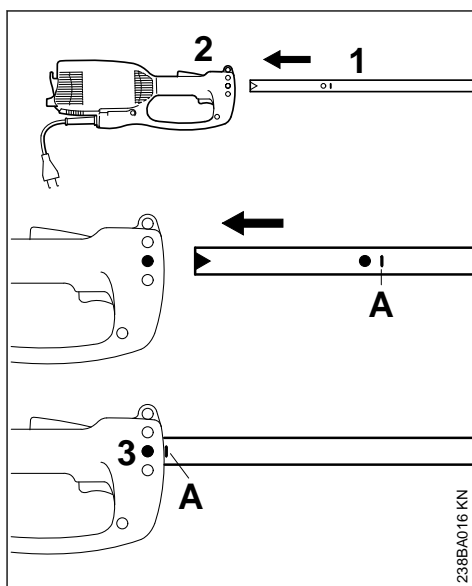

- ▶ Стяните с хвостовика защитный колпачок.
- ▶ Хвостовик (1) вдвиньте в корпус двигателя (2) до маркировки (A), при этом, поворачивайте хвостовик туда-сюда.
- ▶ Винт (3) в корпусе затяните до отказа.

6 Монтаж круговой рукоятки

6.1 Монтаж круговой рукоятки

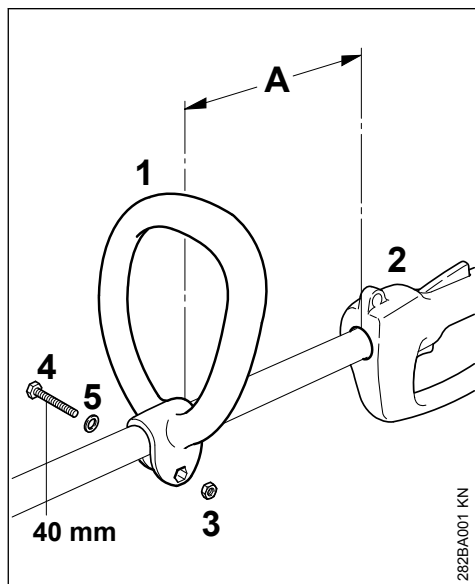

- ▶ Круговую рукоятку (1) насадите на хвостовик на расстоянии (A) 30 см перед рукояткой управления.
- ▶ Вложите в круговую рукоятку (1) шестигранную гайку (3).
- ▶ Сожмите концы и вставьте с противоположной стороны винт (4) М6х40 вместе с шайбой (5) и затяните до отказа.

6.2 Круговую рукоятку установите в наиболее благоприятную позицию.

- ▶ Винт (4) отвинтите.
- ▶ Круговую рукоятку (1) передвиньте на хвостовике по желанию, – затяните снова винт (4).

7 Монтаж защитных приспособлений

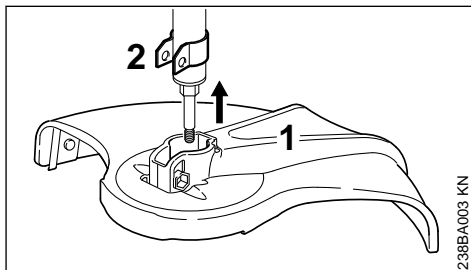

- ▶ Защитное приспособление (1) насадите на держатель (2) до упора.

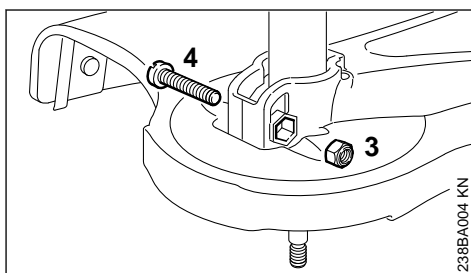

- ▶ Во внутренний шестигранник на защитном приспособлении вставьте стопорную гайку (3).
- ▶ Отверстия должны совпадать.
- ▶ Винтите винт (4) М6х30 и затяните до отказа.

8 Монтаж режущего инструмента

8.1 Отложить мотоустройство

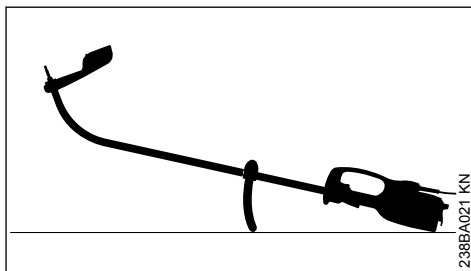

- ▶ Выключение агрегата
- ▶ Мотопустройство положить таким образом, чтобы круговая рукоятка и крышка двигателя показывали вниз, а вал вверх

8.2 Монтировать косильную головку без резьбового соединения

Бережно храните листок-вкладыш, прилагаемый к косильной головке!

8.2.1 STIHL AutoCut C 5-2

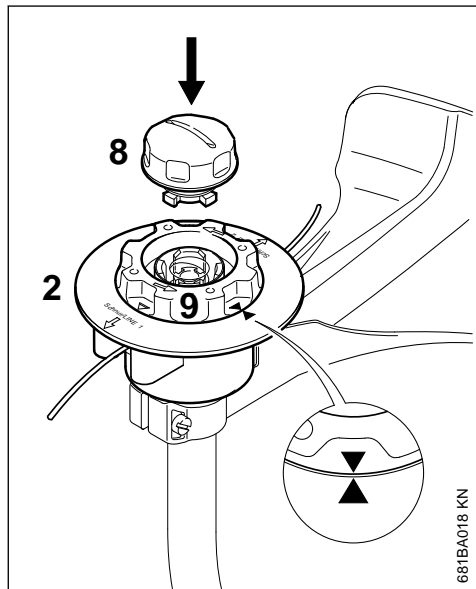

- ▶ Верхнюю часть (2) надеть на вал, как у косильной головки AutoCut 5-2
- ▶ Поворачивать катушку (9) по часовой стрелке до тех пор, пока вершины обеих стрелок не будут показывать друг на друга — тем самым зафиксировать катушку
- ▶ Колпачок (8) вставить в катушку, нажать до прилегания и одновременно повернуть по часовой стрелке
- ▶ Колпачок повернуть до упора и затянуть от руки

8.2.2 STIHL AutoCut C 6-2

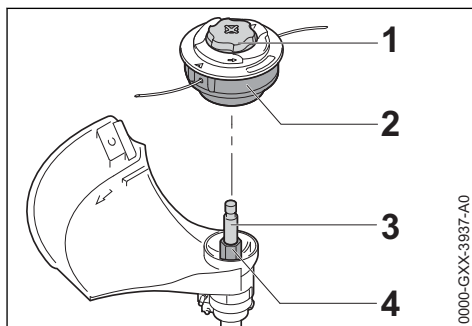

- ▶ Надеть косильную головку (2) на вал (3), при этом внутренний шестигранник на косильной головке (2) установить на шестигранник (4)
- ▶ Придержать косильную головку (2) рукой.
- ▶ Повернуть колпачок (1) по часовой стрелке и затянуть от руки.

8.3 Демонтаж косильной головки

- ▶ Удерживать корпус катушки
- ▶ Повернуть колпачок против часовой стрелки

9 Монтаж опорного колеса

Опорное колесо входит в объем поставки или может быть получено как специальные принадлежности.

Опорное колесо определяет рабочую зону косильной струны,

- предохраняет при косьбе от повреждения вращающимися косильными струнами (например, древесную кору),
- при подрезании кромок определяет расстояние до земли.

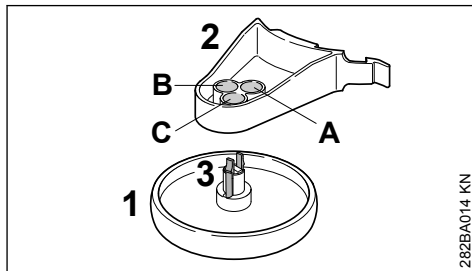

Опорное колесо (1) может арретироваться на держателе (2) в трех различных позициях (А, В или С). Благодаря этому можно изменять расстояние косильной

струны по отношению к обрабатываемой кромке.

- A Рабочая зона косильной струны превышает наружный диаметр опорного колеса, – например, при подрезке кромок.
- B Рабочая зона косильной струны доходит до наружного диаметра опорного колеса.
- C Рабочая зона косильной струны не доходит до наружного диаметра опорного колеса, – например, при косьбе вокруг деревьев.

9.1 Крепление опорного колеса на держателе

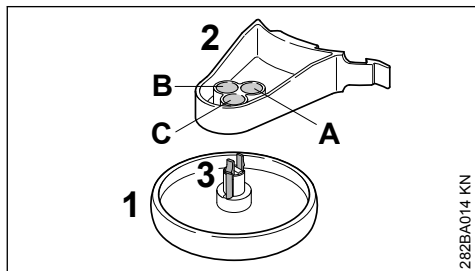

- ▶ Опорное колесо (1) насадите на держателе (2) в требуемой позиции, до зацепления фиксаторного крючка (3).

При сжатии фиксаторного крючка (3) опорное колесо (1) освобождается снова на держателе (2).

9.2 Монтаж опорного колеса на защитном приспособлении

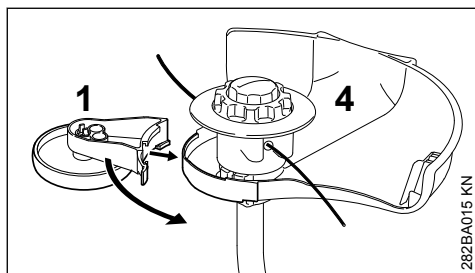

- ▶ Опорное колесо (1) вместе с держателем надвиньте на защитное приспособление (4).

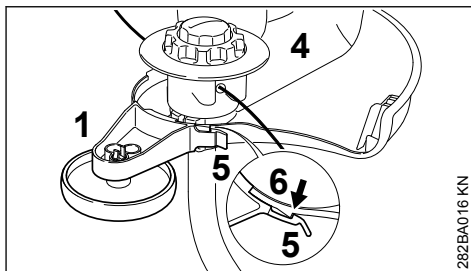

- ▶ Опорное колесо (1) зацепите с помощью фиксаторной планки (5) за крючок (6) защитного приспособления.

Опорное колесо (1) можно расцепить с крючком (6) путем легкого приподнятия фиксаторной планки (5) и стянуть с защитного приспособления (4).

10 Переобрудование устройства в кромкорез

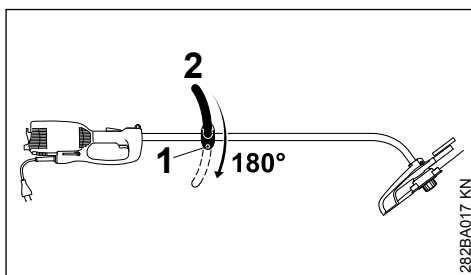

- ▶ Отвинтите винт (1).
- ▶ Круговую рукоятку (2) поверните на 180°.
- ▶ Винт (1) затяните до отказа.

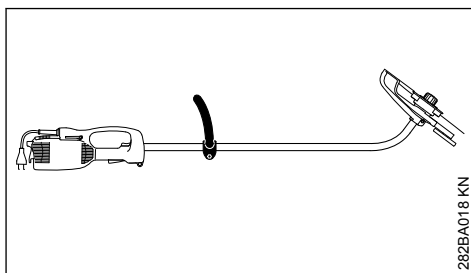

При повороте на 180° устройство готово к работе в качестве кромкореза (см. "Применение").

11 Электрическое подключение устройства

Напряжение и частота устройства (см. фирменную табличку с паспортными данными) должны совпадать с напряжением и частотой сети.

Минимальный предохранитель подсоединения к сети должен быть выполнен в соответствии заданной величиной в Технических Данных – см. "Технические Данные".

Устройство должно подключаться к источнику электропитания через защитный выключатель аварийного тока, который прерывает подвод электропитания, если ток утечки к земле превышает 30 мА.

Устройство должно подключаться к источнику электропитания в соответствии с нормами IEC 60364 и действующими в данной стране предписаниями.

11.1 Удлинительный провод

Удлинительный провод по своей конструкции должен как минимум выполнять те же свойства, что и соединительный провод агрегата. Обратит внимание на маркировку (обозначение типа) на соединительном кабеле.

Провода в кабеле, в зависимости от напряжения сети и длины кабеля, должны иметь указанное минимальное поперечное сечение.

Длина провода	Минимальное поперечное сечение
220 В – 240 В: до 20 м	1,5 мм ²
от 20 м до 50 м	2,5 мм ²
100 В – 127 В: до 10 м	AWG 14 / 2,0 мм ²
от 10 м до 30 м	AWG 12 / 3,5 мм ²

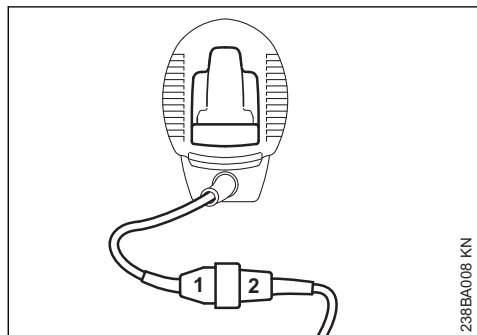

- ▶ Штепсельную вилку (1) вставить в муфту (2) удлинительного кабеля

11.2 Кабельный ввод

Кабельный ввод защищает соединительный кабель от повреждения.

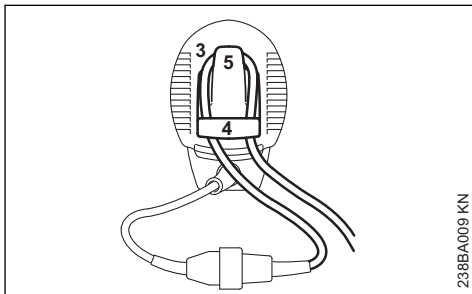

- ▶ Сделать петлю (3) с помощью удлинительного кабеля
- ▶ Провести петлю (3) через отверстие (4)
- ▶ Зацепить петлю (3) за крюк (5) и затянуть
- ▶ Штепсельную вилку удлинительного кабеля вставить в розетку, смонтированную надлежащим образом

12 Наложение подвешенного ремня

Подвесной ремень можно получить как специальные принадлежности.

Подвесной ремень завесьте за левое плечо и отрегулируйте длину ремня так, чтобы карабинный крючок прилегал на правом бедре.

Крючок открытой стороны должен указывать в сторону от тела. Карабинный крючок на несущей проушине (см. "Основные узлы").

13 Включение устройства

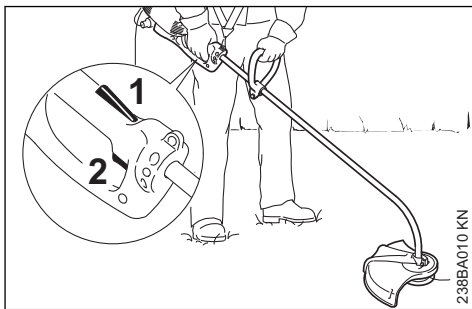

- ▶ Занять надежное и устойчивое положение
- ▶ Удерживать прибор обеими руками: правая рука на рукоятке управления, левая — на круговой рукоятке

- ▶ Стоять прямо, удерживать прибор без напряжения и вести постоянно справа от тела
- ▶ Режущий инструмент не должен соприкасаться с предметами или землей
- ▶ Нажать и удерживать стопор включения (1)
- ▶ Нажать выключатель (2)

14 Выключение устройства

- ▶ Отпустите выключатель и блокировку включения

ПРЕДУПРЕЖДЕНИЕ

После отпущения выключателя и блокировки включения режущий инструмент продолжает вращаться некоторое время. – **Движение по инерции!**

При длительных перерывах в работе – вытяните сетевой штепсель.

При не пользовании устройство следует отставить в сторону так, чтобы оно никому не мешало.

Мотоустройство предохраните от неправильного пользования.

15 Защита от перегрузки

Электрические мотокосы STIHL FSE 71 и FSE 81 оснащены защитой от перегрузки.

Защита от перегрузки прерывает подачу тока при механической и термической перегрузке.

Когда защита от перегрузки прервала подачу тока:

- ▶ Перед повторным включением выждать приблизительно 3 минуты

Во время этого времени устройство не включать, поскольку это существенно увеличивает время охлаждения.

После того как устройство снова запущено:

- ▶ Оно должно проработать приблизительно 15 секунд без нагрузки – таким образом обмотка мотора охлаждается и значительно замедляется повторное срабатывание защиты от перегрузки

16 Хранение устройства

При перерывах в работе от ок. 30 дней

- ▶ Тщательно очистить устройство, особенно шлицы для охлаждающего воздуха.
- ▶ Извлечь каркас катушки вместе с режущими струнами и концы струн закрепить

в шлицах каркаса катушки; очистить и проверить каркас катушки.

За счет хранения в емкости с водой, эластичность режущих струн — и, тем самым, срок их службы — можно увеличить.

- ▶ Хранить устройство в сухом и безопасном месте. Защищать от несанкционированного использования (например, детьми).

17 Провести техническое обслуживание косильной головки

17.1 Отложить мотоустройство

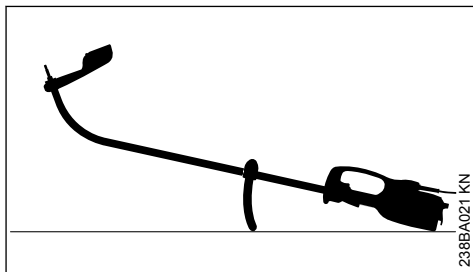

- ▶ Выключение агрегата
- ▶ Мотоустройство положить таким образом, чтобы круговая рукоятка и крышка двигателя показывали вниз, а вал вверх

17.2 Регулировка косильной струны

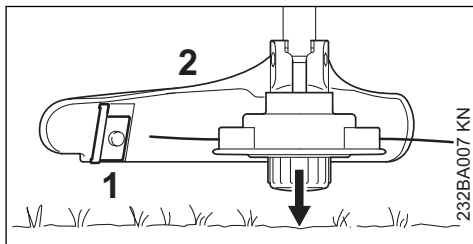

- ▶ Вращающуюся косильную головку держать параллельно над заросшей поверхностью — косильная струнаотрегулируется на приблизительно 3 см
- ▶ Слишком длинные косильные струны обрезаются на оптимальную длину ножом (1) на защите (2) — поэтому следует избегать многократного последовательного прикосновения головки к земле!

Косильная струна регулируется только в том случае, если длина **обеих** струн составляет не менее **2,5 см!**

Если косильная струна короче 2,5 см:



ПРЕДУПРЕЖДЕНИЕ

Для дополнительной регулировки косильной струны вручную обязательно остановить двигатель — иначе существует **опасность получения травмы!**

- ▶ Перевернуть устройство и осторожно положить
- ▶ Нажать на колпачок до упора
- ▶ Вытянуть из катушки концы струны

Если струна в катушке израсходована, заменить косильную струну.

17.3 Замена косильной струны

Перед заменой косильной струны следует обязательно проверить косильную головку на износ.

18 Указания по техобслуживанию и техническому уходу

Данные относятся к нормальным условиям эксплуатации. При затрудненных условиях (сильное скопление пыли и т.п.) и более длительной ежедневной работе указанные интервалы следует соответственно сократить.		Перед началом работы	По окончании работы или ежедневно	Еженедельно	Ежемесячно	При неисправности	При повреждении	При необходимости
Устройство в сборе	Визуальный контроль (состояние)	X						
	Очистка		X					
Соединительный кабель	Контроль	X						
	Замена квалифицированным торговцем специализированного профиля ¹⁾						X	
Выключатель, блокировка включения	Проверка работы	X						
	Замена квалифицированным торговцем специализированного профиля ¹⁾					X	X	

¹⁾ Фирма STIHL рекомендует квалифицированных торговцев специализированного профиля STIHL.

Данные относятся к нормальным условиям эксплуатации. При затрудненных условиях (сильное скопление пыли и т.п.) и более длительной ежедневной работе указанные интервалы следует соответственно сократить.		Перед началом работы	По окончании работы или ежедневно	Еженедельно	Ежемесячно	При неисправности	При повреждении	При необходимости
Шлицы для охлаждающего воздуха	Очистка		X					
Доступные болты и гайки	Подтягивание							X
Режущие инструменты (косильная головка)	Визуальный контроль	X						
	Замена						X	
	Контроль прочности посадки	X						
Наклейки с предупреждающими надписями	Замена						X	

19 Минимизация износа, а также избежание повреждений

Выполнение заданных величин, указанных в данной инструкции по эксплуатации, поможет избежать преждевременного износа и повреждений устройства.

Эксплуатация, техническое обслуживание и хранение устройства должны осуществляться настолько тщательно, как это описано в данной инструкции по эксплуатации.

За все повреждения, которые были вызваны несоблюдением указаний относительно техники безопасности, работы и технического обслуживания, ответственность несёт сам пользователь. Это особенно актуально для таких случаев:

- Были сделаны изменения в продукте, которые не разрешены компанией STIHL
- Были использованы инструменты либо принадлежности, которые не допускаются к использованию с данным устройством, не подходят либо имеют низкое качество
- Устройство было использовано не за назначением

- Устройство было использовано для спортивных мероприятий и соревнований
- Повреждение вследствие эксплуатации устройства с повреждёнными комплектующими

19.1 Работы по техническому обслуживанию

Все работы, перечисленные в разделе "Указания относительно технического обслуживания и ухода" должны проводиться регулярно. Поскольку данные работы по техническому обслуживанию не могут быть выполнены самим пользователем, необходимо обратиться к профессиональному дилеру.

Компания STIHL рекомендует обращаться для осуществления работ по техническому обслуживанию и ремонту только к специализированному дилеру компании STIHL. Специализированные дилеры компании STIHL регулярно проходят обучение, получают техническую информацию.

Если данные работы не проводятся либо выполняются не регулярно, то могут возникнуть повреждения, за которые отвечает сам пользователь. К ним кроме прочих относятся:

¹⁾ Фирма STIHL рекомендует квалифицированных торговцев специализированного профиля STIHL.

- Повреждения электромотора вследствие не своевременного либо не в полной мере выполненного технического обслуживания (например, не в полной мере была выполнена чистка направляющей холодного воздуха)
- Повреждение вследствие неправильного электрического подсоединения (напряжение, не достаточно точно выбраны размеры подводящих проводов)
- Коррозия и другие повреждения как следствие неправильного хранения
- Повреждения устройства вследствие использования комплектующих низкого качества

19.2 Быстроизнашивающиеся детали

Некоторые детали мотоустройства, даже при применении их по назначению, подвержены нормальному износу и должны своевременно заменяться, в зависимости от вида и продолжительности их использования. К ним относятся, среди прочего:

- Режущий инструмент
- Защита
- Угольные щетки

20 Важные комплектующие

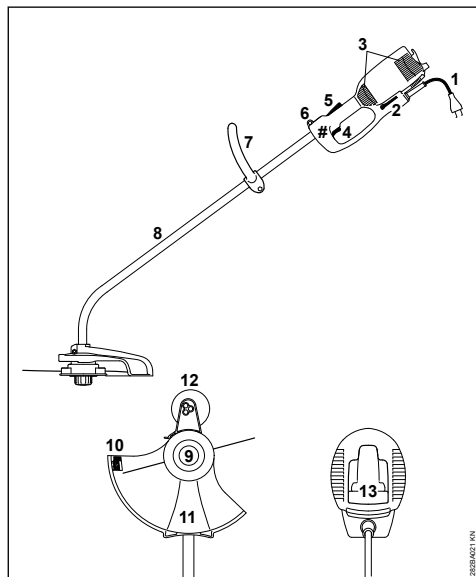

- 1 Соединительный кабель
 - 2 Угловая отвертка
 - 3 Всасывающие отверстия для охлаждающего воздуха
 - 4 Выключатель
 - 5 Блокировка включения
 - 6 Опорная петля
 - 7 Круговая рукоятка
 - 8 Шток (защитная трубка)
 - 9 Косильная головка
 - 10 Нож для расторцовки
 - 11 Защита
 - 12 Опорное колесо (входит в объем поставки или может быть получено как специальные принадлежности)
 - 13 Приспособление для разгрузки провода от натяжения
- # Заводской номер агрегата

Защитные очки



Защитные очки имеются в комплект поставки. Количество: 1 шт.

21 Технические данные

21.1 Двигатель

21.1.1 FSE 60

Номинальное напряжение:	230 В
Частота:	50 Гц
Номинальная сила тока:	2,3 А
Мощность:	540 Вт
Номинальная частота вращения при диаметре рабочей окружности косильной струны 350 мм:	7400 об/мин
Предохранитель:	минимум 10 А
Класс защиты:	II, <input type="checkbox"/>

21.1.2 FSE 71

Номинальное напряжение:	230 В ¹⁾
Частота:	50 Гц
Номинальная сила тока:	2,3 А
Мощность:	540 Вт
Номинальная частота вращения при диаметре рабочей окружности косильной струны 350 мм:	7400 об/мин
Предохранитель:	минимум 10 А
Класс защиты:	II, <input type="checkbox"/>

¹⁾ Модификация для Австралии: 240 В

21.1.3 FSE 81

Номинальное напряжение:	230 В
Частота:	50 Гц
Номинальная сила тока:	4,3 А
Мощность:	1000 Вт
Номинальная частота вращения при диаметре рабочей окружности косильной струны 350 мм:	7400 об/мин
Предохранитель:	минимум 10 А
Класс защиты:	II, □

21.2 Длина

FSE 60:	1530 мм
FSE 71:	1530 мм
FSE 81:	1530 мм

21.3 Масса

в сборе, с режущим инструментом и защитой	
FSE 60:	3,9 кг
FSE 60 ²⁾ :	4,5 кг
FSE 71:	4,0 кг
FSE 71 ²⁾ :	4,6 кг
FSE 81:	4,7 кг
FSE 81 ²⁾ :	5,3 кг

21.4 Уровни шума и вибрации

При определении величин звука и вибрации учитывается режим работы на номинальной максимальной частоте вращения.

Дополнительную информацию, необходимую для соблюдения директивы для работодателей относительно уровня вибраций 2002/44/EC, можно найти по ссылке

www.stihl.com/vib

21.4.1 Уровень давления звука L_p согласно EN 62841-4-4

FSE 60:	83 дБ(А)
FSE 71:	82 дБ(А)
FSE 81:	83 дБ(А)

21.4.2 Уровень звуковой мощности L_w согласно EN 62841-4-4

FSE 60:	94 дБ(А)
FSE 71:	93 дБ(А)
FSE 81:	93 дБ(А)

21.4.3 Величина вибрации a_{HV} согласно EN 62841-4-4

	Рукоятка слева	Рукоятка справа
FSE 60:	3,9 м/с ²	3,6 м/с ²
FSE 71:	3,3 м/с ²	2,9 м/с ²
FSE 81:	2,9 м/с ²	2,2 м/с ²

Для уровня звукового давления и уровня звуковой мощности коэффициент К-согласно RL 2006/42/EG = 2,0 дБ(А); для значения уровня вибрации коэффициент К-согласно RL 2006/42/EG = 2,0 м/с².

21.5 REACH

REACH обозначает постановление ЕС для регистрации, оценки и допуска химикатов.

Информация для выполнения постановления REACH (EC) № 1907/2006 см.

www.stihl.com/reach

21.6 Установленный срок службы

Полный установленный срок службы составляет до 30 лет.

Установленный срок службы предполагает соответствующие и своевременные обслуживание и уход согласно руководству по эксплуатации.

22 Указания по ремонту

Пользователи данного устройства могут осуществлять только те работы по техническому обслуживанию и уходу, которые описаны в данной инструкции по эксплуатации. Остальные виды ремонтных работ могут осуществлять только специализированные дилеры.

Фирма STIHL рекомендует поручить проведение работ по техобслуживанию и ремонту только специализированному дилеру фирмы STIHL. Специализированные дилеры фирмы STIHL посещают регулярно курсы по повышению квалификации и в их распоряжении предоставляется техническая информация.

При ремонте монтировать только те комплектующие, которые допущены компанией STIHL для данного моторизированного устройства либо технически равноценные комплектующие. Применяйте только высококачественные запасные части. Иначе существует опасность возникновения несчастных случаев или повреждения устройства.

Фирма STIHL рекомендует использовать оригинальные запасные части фирмы STIHL.

Оригинальные запасные части фирмы STIHL можно узнать по номеру комплектующей STIHL, по надписи **STIHL** и при необходимости по обозначению комплектующей

²⁾ Модификация с кабелем питания длиной 10 м для Великобритании

STIHL  (на маленьких комплектующих может быть только одно обозначение).

23 Устранение отходов

Информацию об утилизации можно получить в местной администрации или у дилера фирмы STIHL.

Ненадлежащая утилизация может нанести вред здоровью и окружающей среде.

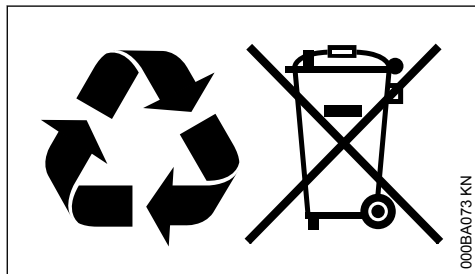

- ▶ Изделия STIHL, включая упаковку, необходимо в соответствии с местными предписаниями сдать в пункт сбора вторсырья.
- ▶ Не утилизировать вместе с бытовыми отходами.

24 Сертификат соответствия ЕС

ANDREAS STIHL AG & Co. KG
Badstr. 115
D-71336 Waiblingen

Германия

заявляет под собственную ответственность, что

Конструкция устройства: Электрическая мотокоса
Заводская марка: STIHL
Тип: FSE 60
FSE 71
FSE 81
Идентификационный серийный номер: 4809

соответствует положениям директив 2011/65/EC, 2006/42/EC, 2014/30/EC и 2000/14/EC, а также что устройство разработано и изготовлено в соответствии с редакциями следующих норм, действующих на момент изготовления:

EN 55014-1, EN 55014-2, EN 62841-1, EN 62841-4-4, EN 61000-3-2, EN 61000-3-3

Установление измеренного и гарантированного уровня звуковой мощности производи-

лось согласно директиве 2000/14/EC, Приложение VIII, с использованием стандарта ISO 11094.

Привлеченная уполномоченная организация:

VDE Prüf- und Zertifizierungsinstitut
Merianstrasse 28
63069 Offenbach

Измеренный уровень звуковой мощности

FSE 60:	94 дБ(А)
FSE 71:	93 дБ(А)
FSE 81:	93 дБ(А)

Гарантированный уровень звуковой мощности

FSE 60:	96 дБ(А)
FSE 71:	95 дБ(А)
FSE 81:	95 дБ(А)

Хранение технической документации:

ANDREAS STIHL AG & Co. KG
Produktzulassung

Год выпуска, страна происхождения товара и номер изделия указаны на устройстве.

Вайблинген, 01.08.2022

ANDREAS STIHL AG & Co. KG

По доверенности

Robert Olma, Vice President, Regulatory Affairs & Global Governmental Relations

CE

EAC

Сведения о сертификатах EAC и декларациях соответствия, подтверждающих выполнение технических правилах и требований Таможенного союза, представлены на сайтах

www.stihl.ru/eac

или могут быть затребованы по телефону в соответствующем местном представительстве STIHL, см. в разделе «Адреса».



Технические правила и требования для Украины выполнены.

25 Адреса

25.1 STIHL Hauptverwaltung

ANDREAS STIHL AG & Co. KG
Badstrasse 115
71336 Waiblingen
Germany

25.2 Дочерние компании STIHL

РОССИЙСКАЯ ФЕДЕРАЦИЯ

РОССИЙСКАЯ ФЕДЕРАЦИЯ
ООО "АНДРЕАС ШТИЛЬ МАРКЕТИНГ"
наб. Обводного канала, дом 60, литера А,
помещ. 1-Н, офис 200
192007 Санкт-Петербург, Россия
Горячая линия: +7 800 4444 180
Эл. почта: info@stihl.ru

УКРАИНА

ТОВ «Андреас Штіль»
вул. Антонова 10, с. Чайки
08135 Київська обл., Україна
Телефон: +38 044 393-35-30
Факс: +380 044 393-35-70
Гаряча лінія: +38 0800 501 930
E-mail: info@stihl.ua

25.3 Представительства STIHL

БЕЛАРУСЬ

Представительство
ANDREAS STIHL AG & Co. KG
ул. К. Цеткин, 51-11а
220004 Минск, Беларусь
Горячая линия: +375 17 200 23 76

КАЗАХСТАН

Представительство
ANDREAS STIHL AG & Co. KG
ул. Шагабутдинова, 125А, оф. 2
050026 Алматы, Казахстан
Горячая линия: +7 727 225 55 17

25.4 Импортёры STIHL

РОССИЙСКАЯ ФЕДЕРАЦИЯ

ООО "ШТИЛЬ ЗЮДВЕСТ"
350000, Российская Федерация,
г. Краснодар, ул. Западный обход, д. 36/1

ООО "ФЛАГМАН"

0458-282-9821-С

194292, Российская Федерация,
г. Санкт-Петербург, 3-ий Верхний переулоч, д.
16 литер А, помещение 38

ООО "ПРОГРЕСС"

107113, Российская Федерация,
г. Москва, ул. Маленковская, д. 32, стр. 2

ООО "АРНАУ"

236006, Российская Федерация,
г. Калининград, Московский проспект, д. 253,
офис 4

ООО "ИНКОР"

610030, Российская Федерация,
г. Киров, ул. Павла Корчагина, д. 15

ООО "ОПТИМА"

620030, Российская Федерация,
г. Екатеринбург, ул. Карьерная д. 2, Помеще-
ние 1

ООО "ТЕХНОТОРГ"

660112, Российская Федерация,
г. Красноярск, ул. Парашютная, д. 15

ООО "ЛЕСОТЕХНИКА"

664540, Российская Федерация,
с. Хомутово, ул. Чапаева, д. 1, оф. 39

УКРАИНА

ТОВ «Андреас Штіль»
вул. Антонова 10, с. Чайки
08135 Київська обл., Україна

БЕЛАРУСЬ

ООО «ПИЛАКОС»
ул. Тимирязева 121/4 офис 6
220020 Минск, Беларусь

УП «Беллесэкспорт»
ул. Скрыганова 6.403
220073 Минск, Беларусь

КАЗАХСТАН

ИП «ВОРОНИНА Д.И.»
пр. Райымбека 312
050005 Алматы, Казахстан

КИРГИЗИЯ

ОсОО «Муза»
ул. Киевская 107
720001 Бишкек, Киргизия

АРМЕНИЯ

ООО «ЮНИТУЛЗ»

ул. Г. Парпеци 22
0002 Ереван, Армения

26 Общие указания по технике безопасности для электроинструментов

26.1 Введение

Данный раздел содержит общие инструкции по технике безопасности, предварительно сформулированные в европейском стандарте EN/IEC 62841 для ручного моторизированного электроинструмента.

Компания STIHL обязана привести данные инструкции.

Инструкции по технике безопасности, приведенные в "Указаниях по электробезопасности" во избежание поражения электрическим током, не распространяются на аккумуляторные изделия STIHL.



ПРЕДУПРЕЖДЕНИЕ

- **Необходимо прочесть все инструкции по технике безопасности, указания, тексты к рисункам и технические данные, имеющиеся для данного электроинструмента.** Невыполнение приведенных ниже указаний может привести к поражению электрическим током, пожару и/или тяжелым травмам. **Сохранить все инструкции и указания по технике безопасности для последующего пользования.**

Используемое в инструкциях по технике безопасности понятие "электроинструмент" относится к электроинструментам с питанием от сети (с сетевым шнуром) или к электроинструментам с питанием от аккумулятора (без сетевого шнура).

26.2 Безопасность на рабочем месте

- a) **Следует содержать свою рабочую зону в чистоте и хорошо освещенной.** Беспорядок или не освещенные рабочие зоны могут привести к несчастным случаям.
- b) **Не работать с электроинструментом во взрывоопасной атмосфере, содержащей горючие жидкости, газы или пыль.** Электроинструменты искрят, что может привести к воспламенению пыли или паров.

- c) **При эксплуатации электроинструмента дети и иные лица не должны подходить близко.** При отвлечении внимания можно потерять контроль над электроинструментом.

26.3 Электробезопасность

- a) **Штепсельная вилка электроинструмента должна подходить к розетке. В вилку запрещается вносить изменения. Не применять адаптеры в сочетании с замененными электроинструментами.** Использование вилки, которые не подвергались переоборудованию, и соответствующих им розеток снижают риск поражения электрическим током.
- b) **Не прикасаться к заземленным поверхностям, например, к трубам, радиаторам, электроплитам и холодильникам.** В случае заземления тела повышается опасность поражения электрическим током.
- c) **Электроинструмент необходимо защищать от дождя и влаги.** Проникновение воды в электроинструмент повышает опасность поражения электрическим током.
- d) **Соединительный провод запрещается использовать не по назначению. Категорически запрещается использовать соединительный провод для переноски или волочения электроинструмента, а также для вытягивания вилки. Предохраняйте соединительный провод от воздействия высоких температур и масла, от контакта с острыми кромками и подвижными частями.** Поврежденный или запутанный соединительный провод питания повышает опасность поражения электрическим током.
- e) **При работах с электроинструментом на открытом воздухе используйте только удлинительные кабели, предназначенные для наружных работ.** Использование удлинительного кабеля, предназначенного для наружных работ, снижает опасность поражения электрическим током.
- f) **Если эксплуатации электроинструмента во влажной среде избежать невозможно, используйте автоматический выключатель дифференциальной защиты.** Использование автоматического выключателя дифференциальной защиты снижает опасность поражения электрическим током.

26.4 Безопасность людей

- a) **Будьте внимательны, работайте с электроинструментом осмотрительно и осознанно. Не пользуйтесь электроинструментом в усталом состоянии, а также под влиянием наркотиков, алкоголя или медикаментов.** Невнимательность при использовании электроинструментом может привести к серьезным травмам.
- b) **Пользуйтесь средствами индивидуальной защиты и всегда носите защитные очки.** Пользование средствами индивидуальной защиты, например, респиратором, нескользящей защитной обувью, защитной каской и берушами в зависимости от вида электроинструмента и его применения снижает опасность получения травм.
- c) **Избегайте бесконтрольного включения. Прежде чем взять электроинструмент в руки, переносить, его или подсоединять к электросети и/или к аккумулятору убедитесь в том, что электроинструмент выключен.** Если при ношении электроинструмента палец руки находится на выключателе или электроинструмент подсоединяется к сети электропитания включенным, возможны несчастные случаи.
- d) **Перед включением электроинструмента уберите регулировочные инструменты и гаечные ключи.** Инструмент или ключ, находящийся во вращающейся части электроинструмента, может стать причиной травм.
- e) **Избегайте неестественного положения тела. Займите устойчивое положение и сохраняйте постоянно равновесие.** Это позволит лучше контролировать электроинструмент в непредвиденных ситуациях.
- f) **Носите надлежащую одежду. Не носите просторную одежду и украшения. Не допускайте попадания волос и одежды в подвижные части.** Свободная одежда, украшения или длинные волосы могут попасть в подвижные части устройства.
- g) **При возможности монтажа пылеотсасывающих и пылеулавливающих устройств их следует подсоединить и использовать надлежащим образом.** Применение пылеотсасывающего устройства может снизить угрозу для здоровья, вызванную образованием пыли.

- h) **Не поддавайтесь обманчивому чувству безопасности и не пренебрегайте правилами техники безопасности при работе с электроинструментом, даже будучи хорошо знакомы с ним.** Неосторожные действия могут привести к серьезным травмам за доли секунды.

26.5 Применение и обращение с электроинструментом

- a) **Не перегружайте электроинструмент. Применять электроинструмент, предназначенный для конкретной работы.** Для оптимальной и безопасной работы используйте подходящий электроинструмент в указанном рабочем диапазоне.
- b) **Ни в коем случае не пользуйтесь электроинструментом с неисправным выключателем.** Не включающийся или не выключающийся электроинструмент опасен и подлежит ремонту.
- c) **Прежде чем выполнить регулировку устройства, заменить сменные насадки или убрать электроинструмент, выньте вилку из розетки и/или извлеките съемный аккумулятор.** Данные меры предосторожности предотвращают бесконтрольный запуск электроинструмента.
- d) **Храните неиспользуемые электроинструменты в недоступном для детей месте. Не допускайте к работе с электроинструментом лиц, которые не обучены обращению с ним или не прочли данные инструкции.** В руках неопытных пользователей электроинструменты представляют опасность.
- e) **Обеспечьте надлежащий уход за электроинструментами и насадками. Проверьте безотказную работу подвижных деталей и отсутствие заедания, сломанных деталей и повреждений которые могут отрицательно сказаться на функции электроинструмента. Перед эксплуатацией электроинструмента отдайте поврежденные части в ремонт.** Многие несчастные случаи являются следствием ненадлежащего технического обслуживания электроинструмента.
- f) **Режущие инструменты необходимо содержать в чистом и заточенном состоянии.** Режущие инструменты, которые прошли надлежащее техническое обслуживание и имеют остро заточенные режущие кромки, реже застревают, и их легче направлять.

- г) **Используйте электроинструмент, сменные инструменты, насадки и т. п. в соответствии с настоящими инструкциями. При эксплуатации примите во внимание условия и вид выполняемой работы.** Использование электроинструмента не по назначению может привести к опасным ситуациям.
- h) **Рукоятки и их поверхности необходимо содержать в сухом и чистом состоянии, не допускать их загрязнения маслом и смазкой.** Скользкие рукоятки не обеспечивают безопасную работу и контроль электроинструмента в непредвиденных ситуациях.

26.6 Техническое обслуживание

- a) **Поручить ремонт электроинструмента квалифицированному специалисту, использовать для ремонта только оригинальные запасные части.** Благодаря этому обеспечивается безопасность электроинструмента.

26.7 Указания по технике безопасности для триммера и кромкореза

- a) **Не пользуйтесь машиной при плохой погоде, особенно во время грозы.** Это предотвращает опасность удара молнией.
- b) **Тщательно обследуйте рабочую зону на наличие в ней диких животных.** Работающая машина может травмировать диких животных.
- c) **Тщательно обследуйте рабочую зону и уберите все камни, палки, проволоку, кости и прочие посторонние предметы.** Вылетевшие детали могут нанести травмы.
- d) **Перед использованием машины убедитесь, что режущий инструмент и режущий блок не повреждены.** Поврежденные детали повышают вероятность травмирования.
- e) **Перед использованием проверьте сетевой кабель и возможные удлинители на наличие повреждений или признаков механического старения.** Если во время эксплуатации сетевой кабель был поврежден или износился, выключите машину и не прикасайтесь к кабелю до извлечения штепсельной вилки из розетки. Поврежденный сетевой кабель или удлинитель

может привести к удару током, пожару и/или серьезным травмам.

- f) **Не снимайте защитные кожухи. Защитные кожухи должны быть пригодны для использования и надлежащим образом закреплены.** Незакрепленный, поврежденный или неправильно функционирующий защитный кожух может привести к травмам.
- g) **Своевременно очищайте воздуховпускные отверстия от отложений.** Заблокированный выпуск воздуха и отложения могут привести к перегреву или возгоранию.
- h) **Пользуйтесь средствами для защиты глаз и ушей.** Подходящие средства индивидуальной защиты сокращают вероятность травмирования.
- i) **При эксплуатации машины надевайте нескользящую защитную обувь. Работать босиком или в открытой обуви запрещено.** Тем самым вы уменьшаете вероятность травмирования ног при контакте с вращающимся режущим блоком.
- j) **При эксплуатации машины всегда носите одежду, которая защищает ноги, например брюки.** Контакт с вращающимся режущим блоком или леской может привести к травмам.
- k) **При эксплуатации машины соблюдайте безопасное расстояние.** Вылетевшие детали могут привести к серьезным травмам.
- l) **Не работайте с машиной выше уровня пояса.** Это поможет избежать непреднамеренного контакта с режущим элементом и обеспечит лучший контроль машины в непредвиденных ситуациях.
- m) **Не используйте машину на сырой траве.** При этом передвигайтесь пешком, не бегите. Тем самым вы предотвратите риск падения, которое может привести к травмам.
- n) **Не используйте машину на очень крутых склонах.** Тем самым вы предотвратите риск потери контроля, поскользывания или падения, что может привести к травмам.
- o) **При работе на склонах сохраняйте устойчивое положение; всегда работайте поперек склона, а не вверх-вниз, и будьте очень осторожны при изменении направления работы.** Тем самым вы предотвратите

- тите риск потери контроля, поскользывания или падения, что может привести к травмам.
- p) **Уберите все электрические провода из зоны резки.** В живой изгороди и кустарнике могут находиться скрытые электрические провода, которые можно повредить или обрезать леской или режущим элементом.
- q) **Все части тела должны находиться на безопасном расстоянии от вращающегося режущего элемента или лески. Ничего не удаляйте с машины до отключения ее от электросети.** Вращающийся режущий элемент или леска могут привести к серьезным травмам.
- r) **Переносите машину в выключенном состоянии и на расстоянии от тела.** Надлежащее обращение с машиной сокращает вероятность случайного контакта с вращающимся режущим элементом или леской.
- s) **Используйте только сменные режущие головки, а также леску и элементы из пластика согласно указаниям изготовителя.** Неправильные запасные части могут спровоцировать утрату контроля, поломки или травмирование.
- t) **Не заменяйте леску или ножи из пластика металлической проволокой или ножами.** Применение нерекондуемых режущих элементов может привести к травмам.

Spis treści

1	Wprowadzenie do niniejszej Instrukcji użytkowania.....	209
2	Wskazówki dotyczące bezpieczeństwa i techniki pracy.....	210
3	Zastosowanie.....	215
4	Dozwolone kombinacje narzędzi tnących, osłon, uchwytów i pasów upręży nośnej.....	216
5	Montowanie kolumny wysięgnika.....	216
6	Montowanie uchwytu obwiedniowego.....	217
7	Montowanie urządzeń ochronnych.....	217
8	Zamontowanie narzędzia tnącego.....	217
9	Zamontowanie koła dystansowego.....	218
10	Przebrojenie urządzenia na krawędziarkę.....	219
11	Podłączenie urządzenia do sieci zasilania prądem elektrycznym.....	220

12	Zakładanie pasa upręży nośnej.....	220
13	Włączanie urządzenia.....	220
14	Wyłączanie urządzenia.....	221
15	Zabezpieczenie przeciążeniowe.....	221
16	Przechowywanie urządzenia.....	221
17	Konserwacja głowicy koszącej.....	221
18	Wskazówki dotyczące przeglądów technicznych i konserwacji.....	222
19	Ograniczanie zużycia eksploatacyjnego i unikanie uszkodzeń.....	223
20	Zasadnicze podzespoły urządzenia.....	224
21	Dane techniczne.....	224
22	Wskazówki dotyczące napraw.....	225
23	Utylizacja.....	225
24	Deklaracja zgodności UE.....	226
25	Ogólne wskazówki bezpieczeństwa obowiązujące podczas pracy narzędziami z napędem elektrycznym.....	226

1 Wprowadzenie do niniejszej Instrukcji użytkowania

1.1 Piktogramy

Wszystkie piktogramy, które zostały zamieszczone na urządzeniu, zostały objaśnione w niniejszej Instrukcji użytkowania.

1.2 Oznaczenie akapitów



OSTRZEŻENIE

Ostrzeżenie przed zagrożeniem wypadkiem lub odniesieniem obrażeń przez osoby oraz przed ciężkimi uszkodzami na rzeczach.

WSKAZÓWKA

Ostrzeżenie przed uszkodzeniem urządzenia lub jego poszczególnych podzespołów.

1.3 Rozwój techniczny

Firma STIHL prowadzi stałe prace nad dalszym rozwojem technicznym wszystkich maszyn i urządzeń; dlatego zastrzega się prawo do wprowadzania zmian zakresu dostawy w przedmiocie formy, techniki oraz wyposażenia.

W związku z powyższym wyklucza się prawo do zgłaszania roszczeń na podstawie informacji oraz ilustracji zamieszczonych w niniejszej Instrukcji użytkowania.

2 Wskazówki dotyczące bezpieczeństwa i techniki pracy



Przy pracy z urządzeniem niezbędne jest stosowanie szczególnych środków bezpieczeństwa, ponieważ narzędzie tnące w tym urządzeniu obraca się z bardzo dużą prędkością i jest zasilane prądem elektrycznym.



Przed pierwszym użyciem urządzenia należy dokładnie przeczytać całą instrukcję obsługi. Instrukcję należy przechowywać w bezpiecznym miejscu. Nieprzestrzeganie instrukcji obsługi może stwarzać śmiertelne niebezpieczeństwo.

Należy stosować się do lokalnych przepisów dotyczących bezpieczeństwa opracowanych przez np. stowarzyszenia branżowe, zakłady ubezpieczeń społecznych, instytucje BHP i inne instytucje.

Osoby, które nie pracowały dotąd urządzeniem, powinny poprosić sprzedawcę lub inną kompetentną osobę o zademonstrowanie bezpiecznej obsługi urządzenia lub wziąć udział w szkoleniu.

Osobom niepełnoletnim nie wolno pracować urządzeniem – wyjątek stanowią młodociani powyżej lat 16, którzy pobierają pod nadzorem naukę zawodu.

Nie pozwól na zbliżanie się dzieci, zwierząt i osób postronnych.

Jeżeli urządzenie nie będzie użytkowane przez dłuższy czas, to należy odstawić je tak, aby nie stanowiło dla nikogo zagrożenia. Zabezpieczyć urządzenie przed użyciem przez osoby nieupoważnione, wyciągnąć wtyczkę z gniazda sieciowego.

Użytkownik ponosi odpowiedzialność za spowodowanie wypadku lub wywołanie zagrożenia dla innych osób oraz ich majątku.

Powyższe urządzenie można udostępnić bądź wypożyczyć tylko tym osobom, które są zaznajomione z tym modelem i potrafią się nim posługiwać – wraz z maszyną należy zawsze wręczyć użytkownikowi instrukcję obsługi.

Osoby, które w związku z ograniczeniami zdolności fizycznych, sensorycznych lub umysłowych nie są w stanie obsługiwać urządzenia, mogą pracować urządzeniem tylko pod nadzorem lub wykonując zalecenia osoby odpowiedzialnej.

Czas użytkowania urządzeń emitujących hałas może być ograniczony przepisami krajowymi lub lokalnymi.

Zawsze przed rozpoczęciem pracy należy sprawdzić, czy urządzenie znajduje się w odpowiednim stanie technicznym. Szczególną uwagę należy zwracać na przewód zasilania energią, wtyk przyłącza sieciowego i urządzenia zabezpieczające.

Nie należy posługiwać się przewodem zasilania do ciągnięcia lub transportowania urządzenia.

Przed wszelkimi pracami przy urządzeniu, takimi jak np. czyszczenie, obsługa techniczna, wymiana podzespołów, **należy wyjąć wtyk z gniazda sieciowego!**

Oslona urządzenia nie chroni obsługującego przed wszystkimi rodzajami przedmiotów (np. kamienie, szkło, drut itp.), jakie mogą zostać odrzucone przez narzędzie tnące. Wyrzucone przedmioty mogą się odbić o inne powierzchnie i dopiero wtedy uderzyć w użytkownika.

Nie czyścić urządzenia myjką wysokociśnieniową. Strumień wody pod ciśnieniem może uszkodzić elementy urządzenia.

Nie spryskiwać urządzenia wodą.

2.1 Kondycja fizyczna

Osoba obsługująca urządzenie musi być wyczerpana, zdrowa i w dobrej kondycji.

Kto ze względów zdrowotnych nie powinien wykonywać robót związanych z dużym wysiłkiem fizycznym, powinien zapytać swojego lekarza, czy może pracować powyższym urządzeniem.

Nie wolno używać urządzenia po spożyciu alkoholu, leków osłabiających zdolność reakcji lub narkotyków.

2.2 Akcesoria i części zamienne

Należy stosować tylko takie narzędzia tnące lub elementy wyposażenia, które zostały dozwolone przez firmę STIHL dla powyższego urządzenia lub które są technicznie równorzędne. W razie wątpliwości należy skonsultować się z autoryzowanym dealerem. Stosować wyłącznie wysokiej jakości narzędzia i akcesoria. W przeciwnym razie może dojść do wypadku lub uszkodzenia urządzenia.

Firma STIHL zaleca stosowanie wyłącznie oryginalnych narzędzi i akcesoriów STIHL. Są one dostosowane optymalnie do produktu oraz wymagań użytkownika.

Nie dokonywać żadnych modyfikacji w urządzeniu. Mogłoby to spowodować pogorszenie bezpieczeństwa. Firma STIHL nie odpowiada za szkody osobowe i rzeczowe powstałe wskutek używania niedopuszczonych akcesoriów.

2.3 Zakres zastosowania

Urządzenie – zależnie od zastosowanego narzędzia tnącego – można stosować wyłącznie do koszenia trawy, wycinania zarośli lub podobnych.

Stosowanie urządzenia do innych celów jest niedozwolone i może prowadzić do wypadków lub uszkodzenia urządzenia. Nie dokonywać zmian w produkcie, ponieważ może to prowadzić do wypadków lub uszkodzeń urządzenia.

2.4 Odzież i wyposażenie

Nosić przepisową odzież i wyposażenie.



Odzież musi spełniać funkcję ochronną, lecz nie może krępować ruchów. Odzież powinna być dopasowana do sylwetki – może to być komбинезон, ale nie płaszcz.

Nie nosić odzieży, która mogłaby się zaplątać w drewno, krzaki lub ruchome elementy urządzenia. Nie nosić również szali, krawatów ani biżuterii. Długie włosy należy związać i zabezpieczyć w taki sposób, aby nie sięgały ramion.



Nosić obuwie ochronne z antypoślizgową podeszwą.



OSTRZEŻENIE



Aby zmniejszyć niebezpieczeństwo obrażeń oczu, nosić ciasno przylegające okulary ochronne zgodne z normą EN 166. Zwracać uwagę na prawidłowe założenie okularów ochronnych.

Nosić osłonę twarzy, uważając na jej prawidłowe założenie. Sama osłona twarzy nie stanowi wystarczającej ochrony oczu.

Nosić „indywidualną” ochronę przed hałasem, np. stopery do uszu.



Zakładać solidne rękawice robocze wykonane z wytrzymałego materiału (np. ze skóry).

Firma STIHL oferuje szeroki wybór środków ochrony indywidualnej.

2.5 Transport urządzenia

Należy zawsze wyłączać urządzenie i wyjmować wtyczkę z gniazda zasilania sieciowego.

Przenosić urządzenie zawieszone na pasie nośnym lub – po wybalansowaniu – trzymając za wysięgnik lub uchwyt obwiedniowy.

Podczas transportu pojazdem samochodowym: zabezpieczyć urządzenie przed przewróceniem i uszkodzeniem.

2.6 Przed rozpoczęciem pracy

Zbadać stan techniczny urządzenia

Skontrolować bezpieczny stan urządzenia zgodnie z odpowiednimi rozdziałami z instrukcji obsługi:

- Przycisk blokady włącznika oraz włącznik powinny płynnie się poruszać – przycisk włącznika musi po zwolnieniu samoczynnie powrócić do położenia wyjściowego
- Sprawdzić, czy została zastosowana dozwolona kombinacja narzędzia tnącego, osłony, uchwytu i szelek oraz czy wszystkie elementy zostały prawidłowo zamontowane. Nie używać metalowych narzędzi tnących – **niebezpieczeństwo obrażeń!**
- Narzędzie tnące lub narzędzie robocze zostało prawidłowo zamontowane, pewnie zamocowane i znajduje się w nienagannym stanie technicznym
- Sprawdzić zabezpieczenia (np. osłona narzędzia tnącego), czy nie są uszkodzone lub zużyte. Wymienić uszkodzone elementy. Nie używać urządzenia z uszkodzoną osłoną
- W celu bezpiecznego i pewnego prowadzenia urządzenia rękojeści muszą być czyste, suche i wolne od zanieczyszczeń
- Pozycja rękojeści musi być wyregulowana odpowiednio do wzrostu obsługującego

Urządzenie można eksploatować tylko w nienagannym stanie technicznym – **niebezpieczeństwo wypadku!**

Urządzenie można włączyć do eksploatacji tylko wtedy, gdy wszystkie jego podzespoły pozostają w stanie nieuszkodzonym.

Nie wprowadzać żadnych modyfikacji w elementach obsługowych lub zabezpieczeniach

Podczas uruchamiania urządzenia narzędzie tnące nie może dotykać żadnych przedmiotów ani podłoża.



Unikać kontaktu z narzędziem tnącym – **niebezpieczeństwo obrażeń!**



Po wyłączeniu silnika narzędzie tnące porusza się jeszcze przez krótką chwilę – **efekt wybiegu bezwładnościowego!**

Przyłącze elektryczne

Aby zminimalizować ryzyko porażenia prądem:

- Wartości napięcia oraz częstotliwości urządzenia (patrz tabliczka znamionowa) muszą być zgodne z wartościami napięcia oraz częstotliwościami sieci zasilania
- Sprawdzić, czy przewód zasilający, wtyczka i przedłużacz nie są uszkodzone. Nie wolno używać uszkodzonych kabli, złącz i wtyczek ani przewodów zasilających, które nie są zgodne z przepisami.
- Urządzenie podłączać tylko do przepisowo zainstalowanych gniazd sieciowych
- Izolacja przyłącza i przedłużacza, wtyczka oraz złącze muszą znajdować się w nienagannym stanie technicznym
- Nie należy nigdy chwytać wilgotnymi rękami wtyczki przewodu zasilania sieciowego, przewodu zasilania oraz jego przedłużenia, a także połączeń elektrycznych
- Użyty przedłużacz musi odpowiadać wymaganiom związanym z danymi warunkami eksploatacyjnymi

Prawidłowo ułożyć przewód zasilający i przedłużacz:

- Należy przestrzegać minimalnych przekrojów poszczególnych przewodów – patrz rozdział „Podłączenie urządzenia do zasilania sieciowego”
- Przewody zasilania urządzenia napięciem należy wyłożyć w taki sposób, żeby nie zostały uszkodzone, a także nie stanowiły dla nikogo zagrożenia – **niebezpieczeństwo potknięcia!**
- Stosowanie niewłaściwych przedłużaczy może być niebezpieczne. Stosować wyłącznie przedłużacze dopuszczone do użytku na zewnątrz, odpowiednio oznakowane i mające wystarczający przekrój
- Wtyk oraz złącze przedłużenia przewodu muszą być wodoszczelne i nie mogą być wyłożone w wodzie
- Nie przeciągać przewodu po krawędziach, a także po spiczastych czy ostrych przedmiotach
- Nie zgniatać przewodu między futryną a skrzydłem drzwiowym lub okiennym

- Jeśli przewód jest splątany – wyciągnąć wtyczkę z gniazdka i rozplątać przewód
- Bezwzględnie unikać kontaktu z wirującymi narzędziami tnącymi
- Aby uniknąć pożaru wskutek przegrzania, zawsze rozwijać cały przewód zasilający z bębna nawojowego

2.7 Trzymanie i prowadzenie urządzenia

Urządzenie należy zawsze **mocno trzymać obiema rękami** za uchwyty. Przyjmując prawidłową i stabilną postawę ciała.

Urządzenie należy zawsze prowadzić po prawej stronie obsługującego.

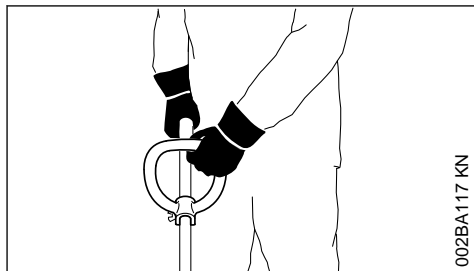

002BA117 KN

Lewa dłoń spoczywa na uchwycie obwiedniowym, prawa dłoń na rękojeści manipulacyjnej – dotyczy to także osób leworęcznych.

2.8 Podczas pracy



W razie stwierdzenia uszkodzenia przewodu zasilania należy natychmiast wyjąć wtyczkę z gniazda sieciowego – **zagrożenie życia wskutek porażenia prądem!**

Nie uszkodzić przewodu zasilającego poprzez najeżdżanie, zgniatanie, szarpanie itd.

Nie wyjmować wtyczki z gniazda zasilania sieciowego poprzez ciągnięcie za przewód – należy zawsze chwycić za samą wtyczkę.

Wtyk sieciowy i przewód zasilania energią elektryczną należy chwytać wyłącznie suchymi rękami.

Nie należy spryskiwać urządzeń elektrycznych wodą – niebezpieczeństwo zwarcia w instalacji!



Nie pracować urządzeniem podczas opadów deszczu czy w mokrym lub bardzo wilgotnym otoczeniu – silnik urządzenia nie jest zabezpieczony przed działaniem wody – **zagrożenie wskutek porażenia prądem lub wskutek wystąpienia zwarcia!**

Nie pozostawiać urządzenia na deszczu.

W razie zagrażającego niebezpieczeństwa należy natychmiast wyłączyć urządzenie – w tym celu zwolnić przycisk włącznika i blokadę włączania.

Urządzenie jest obsługiwane wyłącznie przez jedną osobę – nie należy tolerować obecności innych osób na stanowisku pracy.

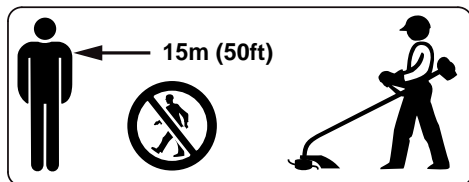

Odrzucane na dużą odległość przedmioty w miejscu użytkowania urządzenia mogą spowodować wypadek. Dlatego w promieniu 15 m nie może przebywać żadna dodatkowa osoba. Tę samą odległość należy zachować od obiektów (np. pojazdów, szyb okiennych itd.) – **niebezpieczeństwo wystąpienia szkód materialnych!** Zagrożenia nie można wykluczyć nawet w przypadku zachowania zalecanego odstępu 15 m.



Sprawdzić teren pod kątem twardych przedmiotów, np. kamieni, metalowych elementów, które mogą zostać odrzucone nawet na odległość powyżej 15 m — **niebezpieczeństwo obrażeń!** Mogą one uszkodzić narzędzie tnące i inne przedmioty, np. zaparkowane samochody, szyby okienne (szkody materialne).



Nigdy nie używać urządzenia bez osłony odpowiedniej dla zastosowanego narzędzia tnącego – **niebezpieczeństwo obrażeń** przez odrzucane przedmioty!

Nie kosić mokrej trawy.

Ostrożnie przy robotach prowadzonych na zboczach oraz nierównym terenie – **niebezpieczeństwo poślizgnięcia!**

Przewód zasilania energią należy zawsze prowadzić z tyłu za urządzeniem – nigdy nie poruszać się ruchem wstecznym – **niebezpieczeństwo potknięcia!**

Zwracać uwagę na przeszkody: pieńki, korzenie – **niebezpieczeństwo potknięcia!**

Pracować tylko stojąc na ziemi, nie pracować z niestabilnych miejsc, na drabinie lub pomoście roboczym.

Przy stosowaniu ochrony narządu słuchu polecane jest zachowanie szczególnej ostrożności oraz orientacji – percepcja sygnałów alarmowych przy wystąpieniu zagrożeń (takich jak okrzyki ostrzegawcze, sygnały alarmowe, itp.) jest wtedy znacznie ograniczona.

W odpowiednim czasie robić przerwy w pracy, aby zapobiec zmęczeniu i utracie sił – **niebezpieczeństwo wypadku!**

Pracować spokojnie i rozważnie – tylko w warunkach dobrego oświetlenia i dobrej widoczności. Nie powodować zagrożenia dla innych osób.

Zachować szczególną ostrożność w gęsto porośniętym terenie.

Podczas koszenia w wysokich zaroślach, pod krzewami i żywopłotami należy prowadzić narzędzie tnące na wysokości co najmniej 15 cm, aby nie powodować zagrożenia dla zwierząt.

Regularnie i często kontrolować narzędzie tnące, w przypadku zauważenia zmian skontrolować je natychmiast:

- Wyłączyć silnik urządzenia, mocno je przytrzymać, w celu zatrzymania narzędzia tnącego docisnąć je do podłoża, następnie wyjąć wtyczkę z gniazda sieciowego
- Sprawdzić stan techniczny i zamocowanie, zwrócić uwagę na pęknięcia
- Uszkodzone narzędzia tnące należy natychmiast wymienić, także przy minimalnych pęknięciach
- Uchwyt narzędzia tnącego należy regularnie czyścić z trawy i zarośli – usuwać osady w strefie narzędzia tnącego lub osłony

W celu wymiany narzędzia tnącego należy wyłączyć urządzenie i wyjąć wtyczkę z gniazda sieciowego. Niebezpieczeństwo odniesienia obrażeń wskutek **nieoczekiwanego rozruchu silnika urządzenia!**

Nie używać ani nie naprawiać uszkodzonych lub pękniętych narzędzi tnących. Nie należy ich spawać, prostować itp., ponieważ może to spowodować zmianę kształtu i niewyważenie.

Odrzucane części lub fragmenty narzędzia mogą prowadzić do **ciężkich obrażeń** osoby obsługującej lub osób trzecich!

Gdy obracające się narzędzie tnące trafi na kamień lub na inny twardy przedmiot, mogą pojawić się iskry, które mogą spowodować zapalenie łatwopalnych materiałów. Suche rośliny i gałęzie są również łatwopalne, szczególnie w gorących i suchych warunkach. W razie zagrożenia pożarowego

wego nie używać narzędzi tnących w pobliżu łatwopalnych materiałów, suchych roślin lub gałęzi. Koniecznym skonsultować się z właściwym nadleśnictwem co do tego, czy występuje zagrożenie pożarowe.

Używać osłony z zamontowanym prawidłowo nożem, aby ograniczyć długość żyłki tnącej.

Unikać kontaktu z nożem – **zagrożenie odniesieniem obrażeń!**

W celu ręcznego wyregulowania żyłki tnącej należy bezwzględnie wyłączyć urządzenie i wyjąć wtyczkę z gniazda sieciowego – **niebezpieczeństwo odniesienia obrażeń!**

Używanie urządzenia ze zbyt długą żyłką tnącą zmniejsza prędkość obrotową silnika. Niewłaściwe użytkowanie urządzenia prowadzi do przegrzania i do uszkodzenia silnika.

Nie należy zastępować żyłki tnącej drutem stalowym – **niebezpieczeństwo odniesienia obrażeń!**

Jeżeli urządzenie zostało poddane ponadnormatywnym obciążeniom (np. wskutek stosowania nadmiernej siły, uderzenia lub upadku), to przed ponownym uruchomieniem należy dokładnie sprawdzić stan bezpieczeństwa eksploatacyjnego urządzenia – patrz także rozdział „Przed rozpoczęciem pracy”. Szczególną uwagę należy zwrócić na poprawne działanie urządzeń zabezpieczających. Nie należy w żadnym razie pracować urządzeniem, którego stan bezpieczeństwa eksploatacyjnego budzi zastrzeżenia. W razie wątpliwości zwrócić się do autoryzowanego dealera.

Przed pozostawieniem urządzenia: wyłączyć urządzenie – wyjąć wtyczkę z gniazda sieciowego.

2.9 Drgania

Dłuższe użytkowanie urządzenia może doprowadzić do spowodowanych przez drgania zaburzeń w funkcjonowaniu układu krążenia w obszarze rąk operatora ("niedokrwienie palców rąk").

Niemożliwe jest ogólne określenie okresu użytkowania maszyny, ponieważ zależy to od wielu różnorodnych czynników.

Czas użytkowania maszyny można wydłużyć przez:

- stosowanie osłony dłoni (ciepłe rękawice);
- stosowanie przerw.

Czas użytkowania maszyny ulega skróceniu przy:

- szczególnych, indywidualnych skłonnościach do niedokrwienia (objawy: często występujące zimne palce, cierpnięcie);
- niskich temperaturach zewnętrznych,
- intensywności chwytu (mocny chwyt rękocyści maszyny zaburza ukrwienie).

Przy regularnym użytkowaniu urządzenia oraz przy powtarzającym się występowaniu określonych symptomów (np. cierpnięcia palców) zaleca się poddanie badaniom lekarskim.

2.10 Obsługa techniczna i naprawa

Przed rozpoczęciem jakichkolwiek robót przy urządzeniu należy je zawsze wyłączyć i wyjąć wtyczkę przewodu zasilania energią z gniazda sieciowego **Niebezpieczeństwo odniesienia obrażeń** wskutek nieoczekiwanego uruchomienia silnika urządzenia!

Przy urządzeniu mechanicznym należy regularnie wykonywać czynności obsługi technicznej. Wykonywać należy tylko te przeglądy okresowe i naprawy, które zostały opisane w Instrukcji użytkownika. Wykonanie wszystkich innych robót należy zlecić wyspecjalizowanemu dystrybutorowi.

Firma STIHL zaleca wykonywanie obsług okresowych i napraw wyłącznie przez autoryzowanych dystrybutorów tej firmy. Autoryzowanym dystrybutorom firmy STIHL umożliwia się regularny udział w szkoleniach oraz udostępnia Informacje techniczne.

Stosować wyłącznie kwalifikowane części zamienne. W przeciwnym razie może to doprowadzić do zagrożenia wystąpieniem wypadków lub do uszkodzenia urządzenia. W razie wątpliwości prosimy zwracać się z pytaniami do wyspecjalizowanego dystrybutora.

Firma STIHL zaleca stosowanie oryginalnych części zamiennych tej firmy. Właściwości techniczne tych części zostały w optymalny sposób dobrane do urządzenia oraz do wymagań stawianych przez użytkownika.

Nie należy dokonywać jakichkolwiek zmian konstrukcyjnych w urządzeniu – zmiany takie mogą powodować występowanie zagrożeń – **niebezpieczeństwo zaistnienia wypadku!**

Regularnie sprawdzać stan techniczny oraz objawy starzenia się (lamliwość) izolacji przewodu zasilania napięciem oraz gniazda sieciowego.

Podzespoły elektryczne jak np. przewód zasilania napięciem mogą być naprawiane lub wymieniane wyłącznie przez elektrotechników.

Podzespoły wykonane z tworzyw sztucznych należy czyścić stosując do tego ścierkę. Stosowanie ostrych środków czyszczących może doprowadzić do uszkodzenia tworzywa.

Nie spryskiwać urządzenia wodą.

Sprawdzić czy śruby mocujące urządzenia ochronne i narzędzie tnące są mocno dokręcone jeżeli zachodzi potrzeba, dokręcić.

Jeżeli zachodzi potrzeba, oczyścić szczeliny cyrkulacji powietrza chłodzącego w obudowie silnika.

Urządzenie należy przechowywać w bezpiecznym, suchym pomieszczeniu.

3 Zastosowanie

3.1 Koszenie

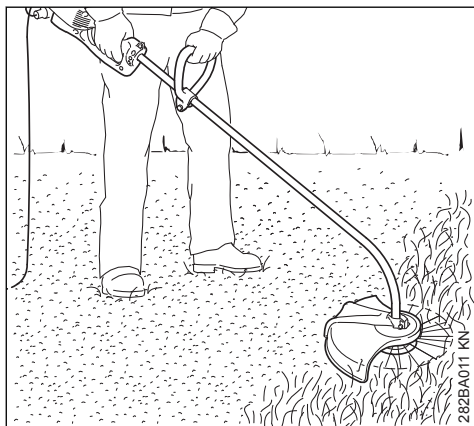

- ▶ Chwycić urządzenie oburącz – prawa dłoń spoczywa na rękojeści manipulacyjnej – lewa dłoń na uchwycie obwiedniowym.
- ▶ Stać w wyprostowanej pozycji – urządzenie należy trzymać swobodnie i prowadzić stale po prawej stronie w stosunku do ciała.
- ▶ Poruszać urządzeniem równomiernie w obydwu kierunkach – odstęp żyłki tnącej od koszonej powierzchni decyduje o wysokości trawy.
- ▶ Należy unikać dotykania żyłką płotów, murów, kamieni itp. – przyspiesza to zużycie.

3.1.1 Koszenie z zastosowaniem koła dystansowego

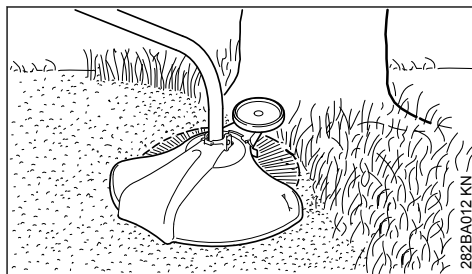

W kilku krokach można zamontować na urządzeniu koło dystansowe (patrz rozdział „Zamontowanie koła dystansowego”).

- Koło dystansowe ogranicza zasięg roboczy żyłki tnącej.
- Chroni podczas koszenia (np. korę drzew) przed uszkodzeniami ze strony wirującej żyłki tnącej.

3.2 Trymowanie krawędzi

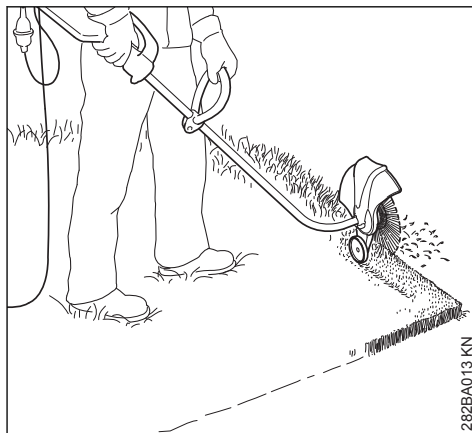

W kilku krokach można przebroić urządzenie na krawędziarkę (patrz rozdział „Przeobrażanie urządzenia na krawędziarkę”).



- ▶ Prowadzić urządzenie tak, jak to przedstawiono na rysunku.
- ▶ Żyłkę tnącą prowadzić równolegle do krawędzi trawnika – urządzenie należy przy tym utrzymywać w odpowiednim odstępnie od podłoża lub zastosować koło dystansowe (patrz rozdział „Zamontowanie koła dystansowego”).

3.3 Utylizacja

Skoszony materiał roślinny nie powinien być deponowany razem z odpadkami z gospodar-

stwa domowego – materiał ten nadaje się do kompostowania.

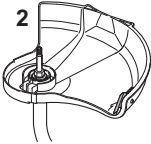
4 Dozwolone kombinacje narzędzi tnących, osłon, uchwytów i pasów uprząży nośnej

Narzędzie tnące	Osłona	Uchwyt	Pas nośny
1 	2 	3 	4 

4.1 Dozwolone kombinacje

W zależności od narzędzia tnącego wybrać z tabeli odpowiednią kombinację!

OSTRZEŻENIE

Z przyczyn bezpieczeństwa inne kombinacje są niedozwolone – **niebezpieczeństwo wypadku!**

Kosy mechaniczne z ugiętymi kolumnami wysięgnikowymi i uchwytami obwiedniowymi mogą współpracować **wyłącznie z głowicami koszącymi (1)**.

4.2 Narzędzia tnące

4.2.1 Głowice koszące

1 STIHL AutoCut C 6-2

4.3 Osłona

2 Osłona z nożem do głowic koszących

4.4 Uchwyt

3 Uchwyt obwiedniowy

4.5 Szelki

4 Można stosować pojedynczy pas nośny

5 Montowanie kolumny wysięgnika

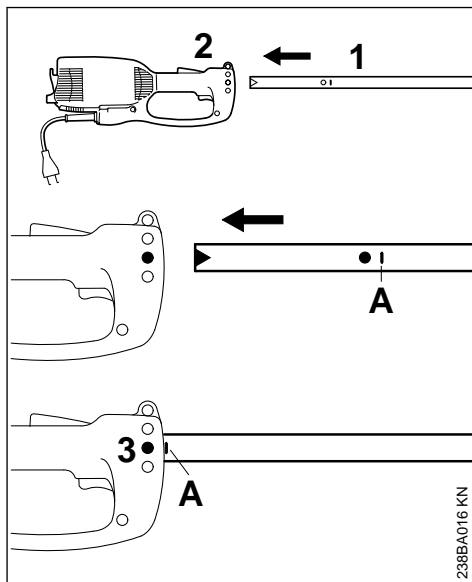

- ▶ zdjąć kołpak ochronny z kolumny wysięgnika
- ▶ wsunąć wysięgnik (1) do obudowy silnika (2) aż do znaku A, należy przy tym lekko obracać wysięgnikiem w obydwie strony
- ▶ dokręcić śrubę (3) w obudowie

6 Montowanie uchwyty obwiedniowego

6.1 Montowanie uchwyty obwiedniowego

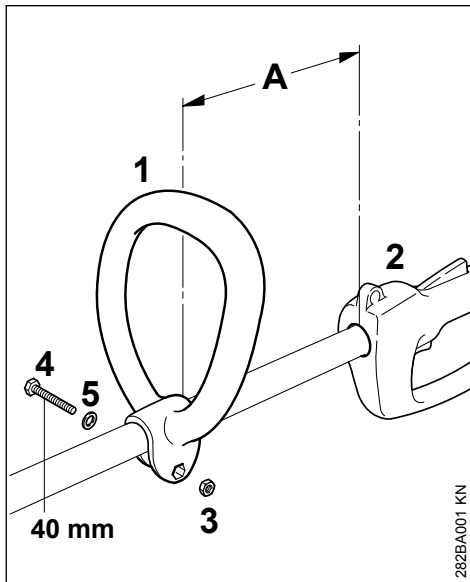

- ▶ założyć uchwyt obwiedniowy (1) na kolumnie osłonowej w odległości (A) 30 cm przed rękojeścią manipulacyjną (2)
- ▶ włożyć do uchwyty obwiedniowego (1) nakrętkę sześciokątną (3)
- ▶ następnie ścisnąć razem końcówki, włożyć od przeciwnej strony śrubę zaciskową (4) M6x40 z podkładką i dokręcić

6.2 Ustawianie uchwyty obwiedniowego w optymalnej pozycji

- ▶ poluzować śrubę (4)
- ▶ przesunąć uchwyt obwiedniowy (1) na kolumnie do pozycji odpowiadającej obsługującemu i ponownie dokręcić śrubę (4)

7 Montowanie urządzeń ochronnych

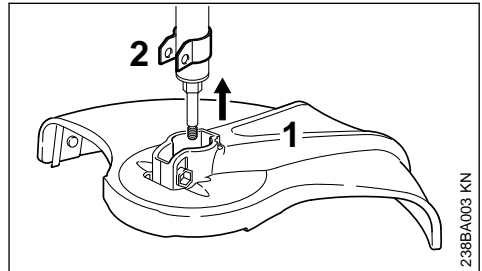

- ▶ Wsunąć osłonę (1) aż do oporu do mocowania (2)

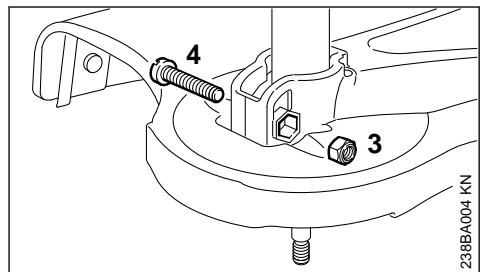

- ▶ włożyć nakrętkę zabezpieczającą do sześciokątnego otworu w osłonie
- ▶ otwory muszą się pokrywać
- ▶ wkręcić i dokręcić śrubę (4) M6x30

8 Zamontowanie narzędzia tnącego

8.1 Odkładanie urządzenia silnikowego

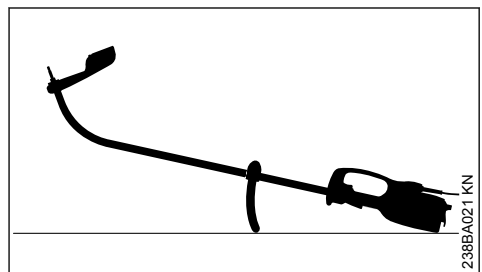

- ▶ Wyłączyć urządzenie mechaniczne
- ▶ Położyć urządzenie silnikowe na podłożu: uchwyt obwiedniowy zwrócony do dołu, wałek napędowy zwrócony do góry

8.2 Montaż głowicy koszącej bez przyłącza gwintowanego

Starannie przechować Instrukcję użytkowania głowicy koszącej!

8.2.1 STIHL AutoCut C 5-2

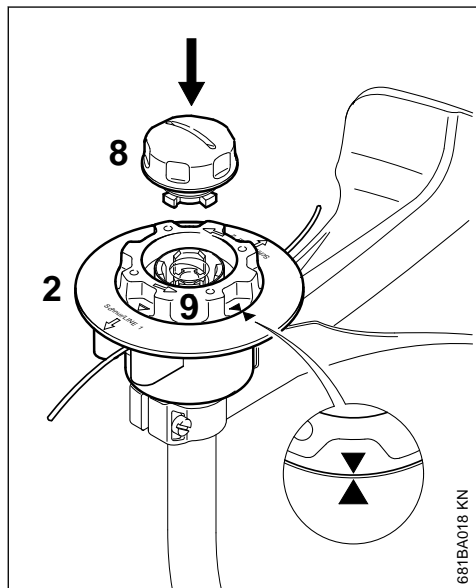

- ▶ Wsunąć część górną (2) na wałek, jak w przypadku głowicy AutoCut 5-2.
- ▶ Obracać szpulę (9) w kierunku zgodnym z ruchem wskazówek zegara do momentu, w którym groty dwóch strzałek znajdują się naprzeciw siebie — w tej pozycji zamocować szpulę.
- ▶ Włożyć kołpak (8) w szpulę, wcisnąć go do oporu i jednocześnie obrócić w kierunku zgodnym z ruchem wskazówek zegara.
- ▶ Obracać kołpak aż do oporu i dokręcić ręcznie.

681BA018 KN

8.2.2 STIHL AutoCut C 6-2

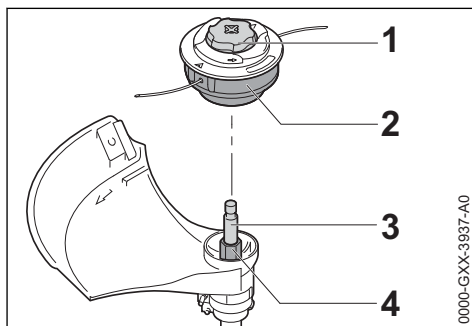

0000-GXX-3937-A0

- ▶ Założyć głowicę koszącą (2) na wałek (3), wsuwając przy tym sześciokątne gniazdo w głowicy (2) na sześciokątny trzpień (4).
- ▶ Przytrzymać głowicę koszącą (2) ręką.
- ▶ Obrócić kołpak (1) w kierunku ruchu wskazówek zegara i dokręcić ręką.

8.3 Demontaż głowicy koszącej

- ▶ Przytrzymać obudowę szpuli.
- ▶ Obracać kołpak w kierunku przeciwnym do ruchu wskazówek zegara.

9 Zamontowanie koła dystansowego

Koło dystansowe należy do zakresu dostawy lub można je uzyskać jako wyposażenie specjalne.

Koło dystansowe definiuje zasięg roboczy sznurów tnących.

- chroni podczas koszenia (np. korę drzew) przed uszkodzeniami ze strony wirującego sznura tnącego
- podczas trzymowania krawędzi trawników ustala odstęp w stosunku do podłoża

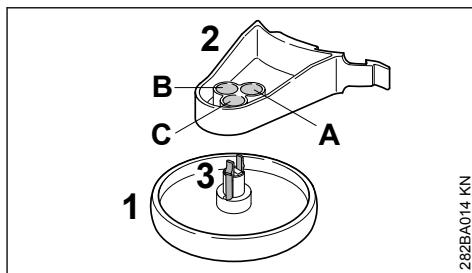

282BA014 KN

Koło dystansowe (1) można zaryglować na mocowaniu (2) trzech różnych pozycjach (A, B lub C). W ten sposób można zmieniać odstęp sznura tnącego w stosunku do obrabianej krawędzi.

- A zasięg sznura tnącego wykracza poza średnicę zewnętrzną koła dystansowego – np. do obróbki krawędzi trawników
- B zasięg sznura tnącego jest równy ze średnicą zewnętrzną koła dystansowego
- C zasięg sznura tnącego jest mniejszy od średnicy zewnętrznej koła dystansowego – np. do koszenia wokół drzew

9.1 Mocowanie koła dystansowego

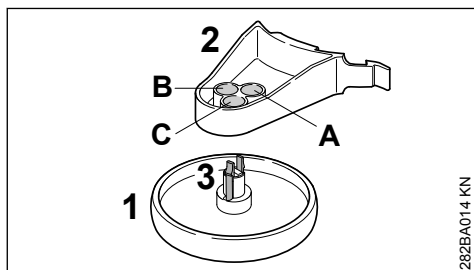

282BA014 KN

- ▶ wsunąć koło dystansowe (1) w wybranej pozycji do mocowania (2), aż nastąpi zaryglowanie haków mocujących (3)

Poprzez ściśnięcie haków mocujących (3) można odryglować i zwolnić koło dystansowe (1) z mocowania (2).

9.2 Montowanie koła dystansowego na osłonie

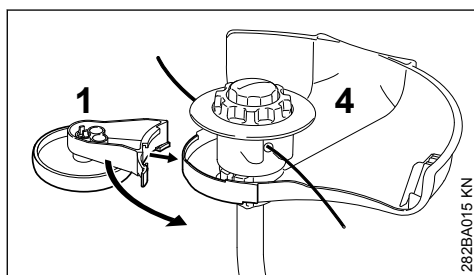

282BA015 KN

- ▶ nasunąć koło dystansowe (1) razem z mocowaniem na osłonę (4)

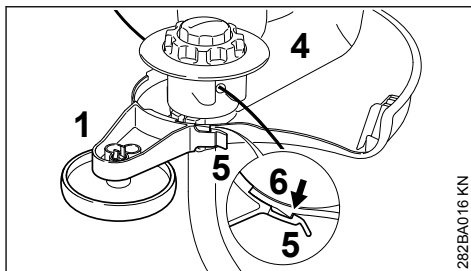

282BA016 KN

- ▶ przy pomocy nakładki ryglującej (5) ustalić pozycję koła dystansowego (1) na haku (6) osłony (4)

Poprzez lekkie uniesienie nakładki ryglującej (5) można zwolnić koło dystansowe (1) z haku (6) i zdjąć je z osłony (4).

10 Przebrojenie urządzenia na krawędziarkę

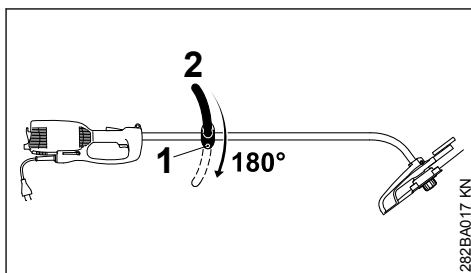

282BA017 KN

- ▶ poluzować śrubę (1)
- ▶ obrócić uchwyt obwodniowy (2) o 180°
- ▶ dokręcić śrubę (1)

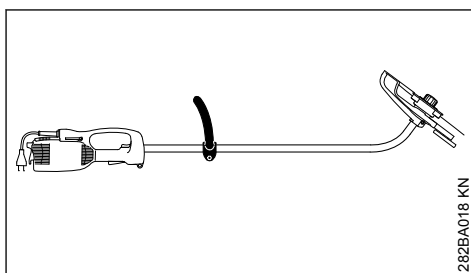

282BA018 KN

Poprzez obrócenie urządzenia o 180° można je zastosować jako trymer do krawędzi trawników (patrz rozdział "Zastosowanie").

11 Podłączenie urządzenia do sieci zasilania prądem elektrycznym

Wartości napięcia oraz częstotliwości urządzenia (patrz tabliczka znamionowa) są zgodne z wartościami napięcia oraz częstotliwości sieci zasilania

Wartość minimalna zabezpieczenia przyłącza sieciowego musi odpowiadać wartości podanej w rozdziale "Dane techniczne" – patrz rozdział "Dane techniczne".

Urządzenie musi zostać podłączone do źródła zasilania napięciem poprzez wyłącznik ochronny różnicowo-prądowy tak, żeby nastąpiło odcięcie prądu w sytuacji, w której wartość prądu odprzewodzanego do ziemi przekroczy 30 mA.

Przyłącze sieciowe musi spełniać wymagania IEC 60364 a także lokalnych przepisów obowiązujących w miejscu użytkowania urządzenia.

11.1 Przedłużacz

Przedłużacz musi być zbliżony konstrukcyjnie do właściwości przewodu zasilającego w urządzeniu. Przestrzegać oznaczenia konstrukcji (oznaczenie typu) podanego na przewodzie zasilającym.

Kable w przewodzie muszą posiadać minimalny przekrój poprzeczny, który jest zależny od napięcia sieciowego oraz długości przewodu zasilania.

Długość przewodu sieciowego	Minimalny przekrój poprzeczny
220 V – 240 V:	
do 20 m	1,5 mm ²
20 m do 50 m	2,5 mm ²
100 V – 127 V:	
do 10 m	AWG 14 / 2,0 mm ²
10 m do 30 m	AWG 12 / 3,5 mm ²

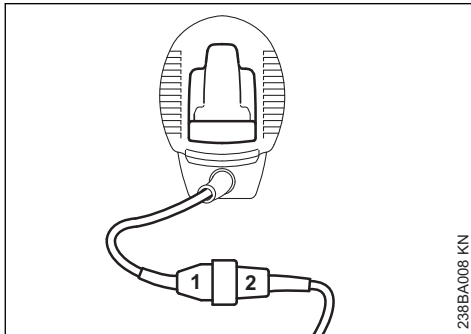

238BA008 KN

- ▶ Wsunąć wtyczkę (1) do złącza (2) przedłużenia przewodu

11.2 Odciążka

Odciążka chroni przewód zasilający przed uszkodzeniem.

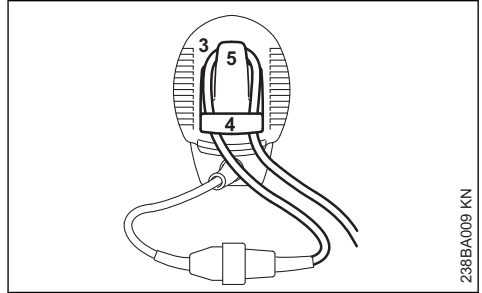

238BA009 KN

- ▶ utworzyć pętlę (3) z przedłużenia przewodu
- ▶ przełożyć pętlę (3) przez otwór (4)
- ▶ założyć pętlę (3) na hak (5) i mocno zacisnąć
- ▶ włożyć wtyczkę przedłużacza do przepisowo zainstalowanego gniazda sieciowego

12 Zakładanie pasa uprząży nośnej

Pas uprząży nośnej można otrzymać jako wyposażenie specjalne.

Założyć nośny pas barkowy poprzez lewą łopatkę i wyregulować jego długość tak, żeby zapięcie karabinkowe przylegało do prawego biodra.

Otwarta strona haczyka zapięcia powinna być zwrócona w kierunku przeciwnym do ciała operatora. Zamocować zapięcie karabinkowe na uchu zawiesia (patrz rozdział "Zasadnicze podzespoły urządzenia")

13 Włączanie urządzenia

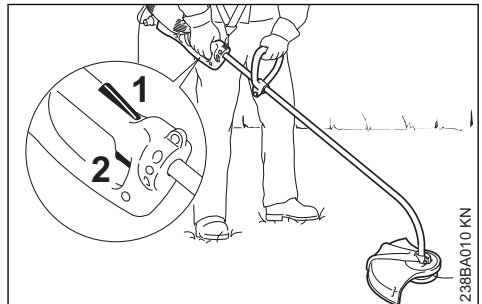

238BA010 KN

- ▶ Przyjąć prawidłową postawę ciała i stabilnie ustawić stopy.

- ▶ Chwycić urządzenie oburącz – prawa dłoń spoczywa na rękojeści manipulacyjnej – lewa dłoń na uchwycie obwiedniowym.
- ▶ Stać w wyprostowanej pozycji – urządzenie należy trzymać swobodnie i prowadzić stale po prawej stronie w stosunku do ciała.
- ▶ Narzędzie tnące nie może dotykać żadnych przedmiotów ani podłoża.
- ▶ Wcisnąć i przytrzymać blokadę włączania (1).
- ▶ Wcisnąć włącznik (2).

14 Wyłączanie urządzenia

- ▶ zwolnić włącznik oraz blokadę włączania



OSTRZEŻENIE

Narzędzie tnące porusza się jeszcze przez krótką chwilę po zwolnieniu włącznika oraz blokady – **efekt wybiegu bezwładnościowego!**

Przy dłuższych przerwach w pracy – wyjąć wtyczkę z gniazda sieciowego.

Jeżeli urządzenie nie będzie przez dłuższy czas użytkowane, to należy je tak odstawić, żeby nie stanowiło dla nikogo zagrożenia.

Zabezpieczyć urządzenie przed użyciem przez osoby nieupoważnione.

15 Zabezpieczenie przeciążeniowe

Kosy mechaniczne z napędem elektrycznym STIHL FSE 71 oraz FSE 81 zostały wyposażone w wyłącznik przeciążeniowy.

Wyłącznik przeciążeniowy przerywa dopływ prądu w razie wystąpienia przeciążenia mechanicznego lub termicznego.

Jeżeli wyłącznik przeciążeniowy przerwał dopływ prądu:

- ▶ przed ponownym włączeniem należy odczekać około 3 minut

W tym czasie nie należy włączać urządzenia, ponieważ wydłuża to znacznie czas schładzania.

Po ponownym podjęciu pracy przez urządzenie:

- ▶ przez około 15 sekund pozostawić urządzenie pracujące bez obciążenia – wskutek tego nastąpi schłodzenie uzwojenia silnika oraz znacznie wydłuży się czas ponownej aktywacji wyłącznika przeciążeniowego

16 Przechowywanie urządzenia

Przy przerwach w eksploatacji od ok. 30 dni

- ▶ Dokładnie oczyścić urządzenie, a szczególnie szczeliny cyrkulacji powietrza chłodzącego
- ▶ Wyjąć korpus szpulki razem ze sznurami tnącymi i zawiesić końcówki w szczelinach korpusu; oczyścić i sprawdzić stan techniczny korpusu szpulki

Elastyczność, a tym samym trwałość żyłki tnącej można zwiększyć, przechowując ją w pojemniku z wodą.

- ▶ Przechowywać urządzenie w suchym i bezpiecznym miejscu. Chronić przed użyciem przez osoby nieupoważnione (np. przez dzieci)

17 Konserwacja głowicy koszącej

17.1 Odkładanie urządzenia silnikowego

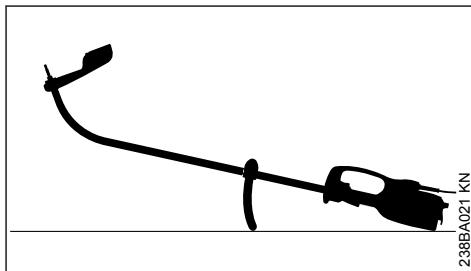

- ▶ Wyłączyć urządzenie mechaniczne
- ▶ Położyć urządzenie silnikowe na podłożu: uchwyt obwiedniowy zwrócony do dołu, wałek napędowy zwrócony do góry

17.2 Regulacja długości żyłki tnącej

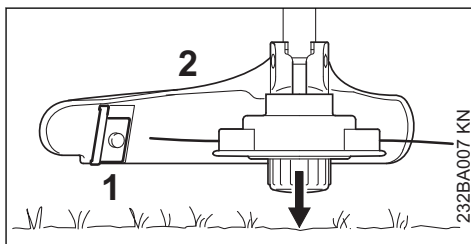

- ▶ Wirującą głowicę koszącą przytrzymać równolegle nad koszoną powierzchnią – uderzyć o podłoże – nastąpi uzupełnienie około 3 cm żyłki tnącej.
- ▶ Nóż (1) znajdujący się na osłonie (2) skracza nadmiar żyłki tnącej do optymalnej długości – dlatego należy unikać wielokrotnego uderzania głowicą o podłoże!

Długość żyłki tnącej może zostać wyregulowana tylko wtedy, gdy długość **obu** żyłek tnących wynosi co najmniej **2,5 cm!**

Jeżeli żyłka jest krótsza niż 2,5 cm:

OSTRZEŻENIE

Przed rozpoczęciem ręcznej regulacji żyłek tnących należy bezwzględnie wyłączyć silnik – w przeciwnym razie powstanie **zagrożenie odniesieniem obrażeń!**

- ▶ Urządzenie obrócić i odłożyć w stabilnym położeniu.
- ▶ Wcisnąć kółko do oporu.
- ▶ Wyjąć końcówki żyłek z korpusu szpuli.

Jeżeli na szpuli nie ma zapasu żyłki, to należy go uzupełnić.

17.3 Uzupełnianie żyłki tnącej

Przed uzupełnieniem żyłki tnącej należy bezwzględnie sprawdzić głowicę koszącą pod kątem zużycia.

18 Wskazówki dotyczące przeglądów technicznych i konserwacji

Zamieszczone poniżej wskazówki dotyczą pracy urządzenia w normalnych warunkach eksploatacyjnych. Przy utrudnionych warunkach eksploatacyjnych (intensywny kurz, itp.) oraz przy wydłużonym dniu pracy, podane poniżej odstępy czasowe muszą ulec odpowiedniemu skróceniu.		przed rozpoczęciem pracy	po zakończeniu pracy lub codziennie	co tydzień	co miesiąc	przy wystąpieniu zakłóceń	przy wystąpieniu uszkodzeń	jeżeli zachodzi potrzeba
Kompletna maszyna	kontrola wzrokowa (stan ogólny)	X						
	oczyścić		X					
Przewód zasilania napięciem	sprawdzić	X						
	zlecić wymianę fachowemu dystrybutorowi ¹⁾						X	
Główny przełącznik, blokada włączenia	badanie sprawności funkcjonalnej	X						
	zlecić wymianę fachowemu dystrybutorowi ¹⁾					X	X	
Szczeliny cyrkulacji powietrza chłodzącego	oczyścić		X					

¹⁾ STIHL zaleca zwrócenie się do fachowego dystrybutora firmy STIHL

OSTRZEŻENIE

Jeśli widoczne są intensywne ślady zużycia, należy wymienić kompletną głowicę koszącą.

Żyłka tnąca będzie dalej nazywana krótko „żyłką”.

Do zakresu dostawy głowicy koszącej należy ilustrowana instrukcja, opisująca prawidłową wymianę żyłek. W związku z tym instrukcję użytkownika głowicy koszącej należy starannie przechować.

- ▶ W razie potrzeby zdemontować głowicę koszącą.

Zamieszczone poniżej wskazówki dotyczą pracy urządzenia w normalnych warunkach eksploatacyjnych. Przy utrudnionych warunkach eksploatacyjnych (intensywny kurz, itp.) oraz przy wydłużonym dniu pracy, podane poniżej odstępy czasowe muszą ulec odpowiedniemu skróceniu.		przed rozpoczęciem pracy	po zakończeniu pracy lub codziennie	co tydzień	co miesiąc	przy wystąpieniu zakłóceń	przy wystąpieniu uszkodzeń	jeżeli zachodzi potrzeba
Dostępne śruby i nakrętki	dokręcić							X
Narzędzia tnące (głowica kosząca)	badanie wzrokowe	X						
	wymienić						X	
	sprawdzić zamocowanie	X						
Naklejki ostrzegające o zagrożeniach	wymienić					X		

19 Ograniczanie zużycia eksploatacyjnego i unikanie uszkodzeń

Stosowanie się do wskazówek niniejszej Instrukcji użytkownika pozwoli uniknąć ponadnormatywnego zużycia eksploatacyjnego urządzenia oraz uszkodzeń urządzenia.

Użytkowanie, obsługi techniczne oraz przechowywanie musi się odbywać z taką starannością, jak to opisano w niniejszej Instrukcji obsługi.

Za wszystkie szkody jakie wystąpią wskutek nieprzebrzegania wskazówek dotyczących bezpieczeństwa, obsługi technicznej i konserwacji odpowiada użytkownik urządzenia. Obowiązuje to szczególnie wtedy, gdy:

- dokonano zmian konstrukcyjnych produktu bez zezwolenia firmy STIHL
- zastosowano narzędzia lub elementy wyposażenia, które do niniejszego urządzenia nie zostały dozwolone, nie nadawały się lub nie przedstawiały odpowiedniej jakości
- użytkowano urządzenie w sposób sprzeczny z jego przeznaczeniem
- urządzeniem posługiwano się podczas imprez sportowych czy zawodów
- wystąpiły szkody będące konsekwencją użytkowania urządzenia z podzespołami niesprawnymi technicznie

19.1 Czynności obsługi technicznej

Należy regularnie wykonywać wszystkie czynności, które zostały opisane w rozdziale „Wskazówki dotyczące obsługi technicznej i konserwacji”. Jeżeli czynności obsługi technicznej nie mogą zostać wykonane przez użytkownika, to należy zlecić ich wykonanie wyspecjalizowanemu dystrybutorowi.

Firma STIHL zaleca wykonywanie obsług okresowych i napraw wyłącznie przez autoryzowanych dystrybutorów tej firmy. Autoryzowanym dystrybutorom firmy STIHL umożliwia się regularny udział w szkoleniach oraz udostępnia informacje techniczne.

Jeżeli wykonanie czynności obsługi technicznej zostanie zaniedbane lub zostaną one wykonane niefachowo, to mogą powstać szkody, za które odpowiedzialność będzie ponosić sam użytkownik. Należą do tego między innymi:

- uszkodzenia silnika elektrycznego wynikłe z niewykonania obsługi technicznej we właściwym czasie lub niewłaściwym zakresie (np. niewystarczające oczyszczenie przewodników cyrkulacji powietrza chłodzącego)
- szkody powstałe wskutek nieprawidłowego podłączenia urządzenia do sieci zasilania prądem elektrycznym (napięcie, niewystarczające przekroje przewodów zasilających)
- korozja oraz szkody powstałe wskutek nieprawidłowego magazynowania

¹⁾ STIHL zaleca zwrócenie się do fachowego dystrybutora firmy STIHL

- uszkodzenia urządzenia powstałe wskutek stosowania części zamiennych niskiej jakości

19.2 Podzespoły ulegające zużyciu eksploatacyjnemu

Niektóre podzespoły urządzenia mechanicznego – także przy prawidłowym użytkowaniu – ulegają naturalnemu zużyciu eksploatacyjnemu i muszą, w zależności od rodzaju oraz okresu użytkowania, zostać w odpowiednim czasie wymienione. Należą do nich między innymi:

- Narzędzie tnące
- Osłona
- Szczotki węglowe

20 Zasadnicze podzespoły urządzenia

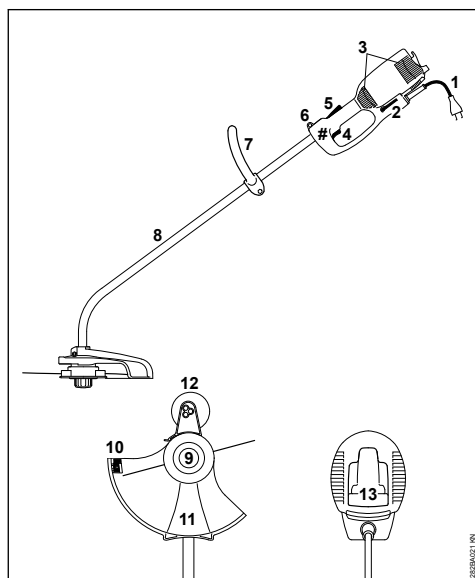

- 1 Przewód zasilający
- 2 Śrubokręt ugięty
- 3 Otwory ssące powietrza chłodzącego
- 4 Przełącznik
- 5 Blokada włącznika
- 6 Zawiesie
- 7 Uchwyt obwiedniowy
- 8 Wysięgnik (kolumna osłonowa)
- 9 Głowica kosząca

10 Nóż korygujący długość żytek

11 Osłona

12 Koło podporowe (należy do zakresu dostawy lub można uzyskać jako wyposażenie specjalne)

13 Odciążenie przewodu zasilającego

Numer seryjny

21 Dane techniczne

21.1 Silnik

21.1.1 FSE 60

Napięcie znamionowe:	230 V
Częstotliwość:	50 Hz
Natężenie prądu znamionowego:	2,3 A
Moc:	540 W
Znamionowa prędkość obrotowa przy żyłkach tnących o średnicy zasięgu 350 mm:	7400 1/min
Bezpiecznik:	min. 10 A
Klasa ochrony:	II, <input type="checkbox"/>

21.1.2 FSE 71

Napięcie znamionowe:	230 V ¹⁾
Częstotliwość:	50 Hz
Natężenie prądu znamionowego:	2,3 A
Moc:	540 W
Znamionowa prędkość obrotowa przy żyłkach tnących o średnicy zasięgu 350 mm:	7400 1/min
Bezpiecznik:	min. 10 A
Klasa ochrony:	II, <input type="checkbox"/>

21.1.3 FSE 81

Napięcie znamionowe:	230 V
Częstotliwość:	50 Hz
Natężenie prądu znamionowego:	4,3 A
Moc:	1000 W
Znamionowa prędkość obrotowa przy żyłkach tnących o średnicy zasięgu 350 mm:	7400 1/min
Bezpiecznik:	min. 10 A
Klasa ochrony:	II, <input type="checkbox"/>

21.2 Długość

FSE 60:	1530 mm
FSE 71:	1530 mm
FSE 81:	1530 mm

21.3 Masa

w stanie kompletnym z narzędziem tnącym i osłoną	
FSE 60:	3,9 kg

¹⁾ Wersja dla Australii: 240 V

FSE 60 ²⁾ :	4,5 kg
FSE 71:	4,0 kg
FSE 71 ²⁾ :	4,6 kg
FSE 81:	4,7 kg
FSE 81 ²⁾ :	5,3 kg

21.4 Wartości hałasu i drgań

Przy ustalaniu wartości hałasu i drgań przyjęto stan pracy urządzenia z najwyższą nominalną prędkością obrotową.

Informacje na temat spełnienia wymagań dyrektywy 2002/44/WE dotyczącej ochrony pracowników przed wibracjami znajdują się na stronie

www.stihl.com/vib

21.4.1 Poziom ciśnienia akustycznego L_p zgodnie z EN 62841-4-4

FSE 60:	83 dB(A)
FSE 71:	82 dB(A)
FSE 81:	83 dB(A)

21.4.2 Poziom mocy akustycznej L_w zgodnie z EN 62841-4-4

FSE 60:	94 dB(A)
FSE 71:	93 dB(A)
FSE 81:	93 dB(A)

21.4.3 Wartość drgań a_{HV} zgodnie z EN 62841-4-4

	Uchwyt lewy	Uchwyt prawy:
FSE 60:	3,9 m/s ²	3,6 m/s ²
FSE 71:	3,3 m/s ²	2,9 m/s ²
FSE 81:	2,9 m/s ²	2,2 m/s ²

Współczynnik K-poziomu ciśnienia akustycznego i mocy akustycznej wyznaczony wg dyrektywy 2006/42/WE wynosi 2,5 dB(A), zaś współczynnik K-poziomu drgań wyznaczony wg dyrektywy 2006/42/WE wynosi 2,0 m/s².

21.5 REACH

Rozporządzenie REACH jest unijnym rozporządzeniem w sprawie rejestracji, oceny, udzielania zezwoleń i stosowanych ograniczeń w zakresie chemikaliów.

Informacje dotyczące spełnienia wymagań rozporządzenia REACH (UE) nr 1907/2006 patrz

www.stihl.com/reach

22 Wskazówki dotyczące napraw

Użytkownicy urządzenia mogą wykonywać tylko te przeglądy techniczne i konserwacje, które zostały opisane w niniejszej Instrukcji użytkownika. Wykonanie wszystkich innych robót należy zlecić wyspecjalizowanemu dystrybutorowi.

Firma STIHL radzi zlecenie wykonywania czynności obsługi okresowych i napraw wyłącznie autoryzowanym dystrybutorom tej firmy. Autoryzowanym dystrybutorom firmy STIHL umożliwia się regularny udział w szkoleniach oraz udostępnia Informacje techniczne.

Należy posługiwać się wyłącznie częściami zamiennymi dozwolonymi do stosowania przez firmę STIHL do napraw niniejszego urządzenia lub równorzędnych technicznie. Należy stosować wyłącznie kwalifikowane części zamienne. W przeciwnym razie może to prowadzić do zagrożenia wystąpieniem wypadków przy pracy lub do uszkodzeniem urządzenia.

Firma STIHL zaleca stosowanie oryginalnych części zamiennych tej firmy.

Oryginalne części zamienne firmy STIHL można rozpoznać po numerze katalogowym części zamiennej, po napisie **STIHL** a także po znaku części zamiennych STIHL  (na mniejszych częściach zamiennych znak ten może występować samodzielnie).

23 Utylizacja

Informacje na temat utylizacji są dostępne w lokalnym urzędzie lub u dealera marki STIHL.

Nieprawidłowa utylizacja może powodować szkody na zdrowiu i obciążać środowisko.

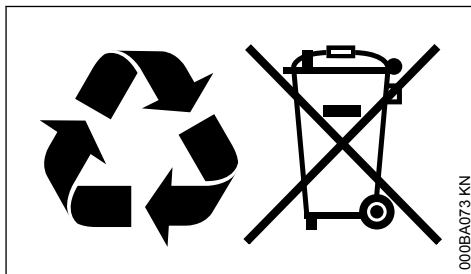

- Produkty STIHL i ich opakowania zgodnie z lokalnymi przepisami oddać do właściwego miejsca zbiórki w celu recyklingu.

²⁾ Wersja z przewodem zasilania sieciowego o długości 10 m, na rynek brytyjski

- Nie wyrzucać do zwykłego pojemnika na odpady komunalne.

24 Deklaracja zgodności UE

ANDREAS STIHL AG & Co. KG
Badstr. 115
D-71336 Waiblingen

Niemcy

oświadcza na własną odpowiedzialność, że

Urządzenie:	Kosa elektryczna
Marka:	STIHL
Typ:	FSE 60
	FSE 71
	FSE 81

Nr identyfikacyjny serii:	4809
---------------------------	------

spełnia odnośne postanowienia dyrektyw 2011/65/UE, 2006/42/WE, 2014/30/UE oraz 2000/14/WE oraz zostało skonstruowane i wyprodukowane zgodnie z następującymi normami w wersji obowiązującej w dniu produkcji:

EN 55014-1, EN 55014-2, EN 62841-1,
EN 62841-4-4, EN 61000-3-2, EN 61000-3-3

Zmierzony i gwarantowany poziom mocy akustycznej został wyznaczony zgodnie z dyrektywą 2000/14/WE, załącznik VIII oraz normą ISO 11094.

Jednostka notyfikowana:

VDE Prüf- und Zertifizierungsinstitut
Merianstrasse 28
63069 Offenbach

Zmierzony poziom mocy akustycznej

FSE 60:	94 db(A)
FSE 71:	93 db(A)
FSE 81:	93 db(A)

Gwarantowany poziom mocy akustycznej

FSE 60:	96 db(A)
FSE 71:	95 db(A)
FSE 81:	95 db(A)

Przechowywanie dokumentacji technicznej:

ANDREAS STIHL AG & Co. KG
Produktzulassung

Rok produkcji, kraj produkcji oraz numer seryjny są podane na urządzeniu.

Waiblingen, 01.08.2022

ANDREAS STIHL AG & Co. KG

z up.



Robert Olma, Vice President, Regulatory Affairs
& Global Governmental Relations



25 Ogólne wskazówki bezpieczeństwa obowiązujące podczas pracy narzędziami z napędem elektrycznym

25.1 Wprowadzenie

Niniejszy rozdział oddaje sens ogólnych zasad bezpieczeństwa pracy przy użyciu ręcznych, mechanicznych elektronarzędzi, wstępnie sformułowanych w normie EN/IEC 62841.

Firma STIHL jest zobowiązana do przedrukowania tych tekstów.

W wypadku akumulatorowych urządzeń STIHL nie znajdują zastosowania wskazówki bezpieczeństwa podane w punkcie „Elektryczne wskazówki bezpieczeństwa” dot. unikania porażenia prądem elektrycznym.



OSTRZEŻENIE

- **Przeczytać wszystkie wskazówki bezpieczeństwa, instrukcje, ilustracje i dane techniczne dołączone do tego elektronarzędzia.** Nieprzestrzeganie poniższych instrukcji może spowodować porażenie prądem elektrycznym, wybuch pożaru i/lub ciężkie obrażenia ciała. **Wszystkie wskazówki i zalecenia dotyczące bezpieczeństwa należy starannie przechować w celu ewentualnego posłuszenia się nimi w przyszłości.**

Pojęcie "elektronarzędzie" zastosowane w niniejszych wskazówkach dotyczących bezpieczeństwa odnosi się do elektronarzędzi, których napęd stanowi napięcie sieciowe (z przewodem zasilania sieciowego) oraz tych, do których napędu użyto akumulatora (bez przewodu zasilania sieciowego).

25.2 Bezpieczeństwo na stanowisku pracy

- Utrzymywać porządek i zapewnić dobre oświetlenie na stanowisku pracy.** Nieporzą-

dek lub niewystarczające oświetlenie mogą być przyczyną wypadku.

- b) **Nie należy pracować elektronarzędziem w otoczeniu, w którym występuje zagrożenie eksplozją, w którym znajdują się łatwopalne ciecze, gazy i pyły.** Elektronarzędzia wytwarzają iskry, które mogą spowodować zapłon pyłów lub oparów.
- c) **Podczas używania elektronarzędzia nie pozwolić na zbliżanie się dzieci i innych osób.** W razie odwrócenia uwagi można łatwo utracić kontrolę nad elektronarzędziem.

25.3 Bezpieczeństwo elektryczne

- a) **Wtyczka zasilania elektronarzędzia musi pasować do gniazdka elektrycznego. Nie wolno w żaden sposób modyfikować wtyczki. Nie używać przejściówek razem z uziemionymi elektronarzędziami.** Niezmodyfikowane wtyczki i odpowiednie gniazdka elektryczne zmniejszają ryzyko porażenia prądem elektrycznym.
- b) **Unikać kontaktu ciała z uziemionymi powierzchniami, np. rurami, grzejnikami, piecami i lodówkami.** Jeżeli ciało użytkownika jest uziemione, występuje podwyższone ryzyko porażenia prądem elektrycznym.
- c) **Chronić elektronarzędzia przed deszczem i wilgocią.** Jeżeli woda wniknie do wnętrza elektronarzędzia, zwiększa się ryzyko porażenia prądem elektrycznym.
- d) **Nie używać przewodu zasilającego w niewłaściwy sposób. Nie używać przewodu zasilającego do przenoszenia, ciągnięcia lub wyciągania wtyczki z gniazdka. Chronić przewód zasilający przed wysokimi temperaturami, kontaktem z olejami, ostrymi krawędziami oraz ruchomymi elementami.** Uszkodzone lub poskręcane przewody zwiększają ryzyko porażenia prądem elektrycznym.
- e) **W przypadku używania elektronarzędzia na zewnątrz wolno stosować wyłącznie przedłużacze do użytku na zewnątrz.** Stosowanie przedłużacza dopuszczonego do użytku na zewnątrz zmniejsza ryzyko porażenia prądem elektrycznym.
- f) **Jeżeli nie można uniknąć użycia elektronarzędzia w wilgotnym otoczeniu, należy stosować wyłącznik różnicowo-prądowy.** Używanie wyłącznika różnicowo-prądowego zmniejsza ryzyko porażenia prądem elektrycznym.

25.4 Bezpieczeństwo ludzi

- a) **Podczas pracy elektronarzędziem należy zachować ostrożność, uwagę i zdrowy rozsądek. Nie pracować elektronarzędziem w przypadku zmęczenia lub pod wpływem narkotyków, alkoholu i leków.** Moment nieuwagi podczas pracy elektronarzędziem może prowadzić do poważnych obrażeń.
- b) **Stosować środki ochrony indywidualnej i zawsze nosić okulary ochronne.** Stosowanie środków ochrony indywidualnej, takich jak maska przeciwpyłowa, obuwie ochronne z antypoślizgowymi podeszwami, kask ochronny czy ochronniki słuchu, dostosowanych do rodzaju elektronarzędzia i warunków pracy, zmniejsza ryzyko obrażeń.
- c) **Unikać niezamierzonego uruchomienia. Przed podłączeniem elektronarzędzia do zasilania i/lub podłączeniem akumulatora oraz przed podniesieniem i przenoszeniem elektronarzędzia należy sprawdzić, czy jest ono wyłączone.** Noszenie elektronarzędzia z palcem na włączniku lub podłączanie do zasilania włączonego elektronarzędzia może prowadzić do wypadków.
- d) **Przed włączeniem elektronarzędzia należy usunąć wszystkie narzędzia do ustawiania i klucze.** Narzędzie lub klucz znajdujący się w obracającym się elemencie elektronarzędzia może spowodować obrażenia.
- e) **Unikać pracy w nienaturalnej pozycji ciała. Przyjąć prawidłową i stabilną postawę ciała, aby nie stracić równowagi.** Dzięki temu w niespodziewanych sytuacjach łatwiej jest zachować kontrolę nad elektronarzędziem.
- f) **Nosić odpowiednią odzież roboczą. Nie nosić zbyt obszernej odzieży ani biżuterii. Nie zbliżać włosów i odzieży do ruchomych elementów.** Luźna odzież, biżuteria lub długie włosy mogą zostać pochwycone przez ruchome elementy.
- g) **Jeśli można zamontować urządzenia odciążowe, należy je podłączyć i używać zgodnie z przeznaczeniem.** Zastosowanie odkurzacza zmniejsza zagrożenia powodowane przez pył.
- h) **Nie ulegać fałszywemu poczuciu bezpieczeństwa i nie ignorować zasad bezpieczeństwa dotyczących elektronarzędzi, nawet jeśli po wielokrotnym użyciu użytkownik potrafi korzystać z elektronarzędzia.** Brak ostrożności może w ciągu ułamków sekundy spowodować ciężkie obrażenia.

25.5 Używanie elektronarzędzia

- a) **Nie przeciążać elektronarzędzia. Do pracy używać odpowiedniego elektronarzędzia.** Dobór odpowiedniego elektronarzędzia zwiększa wygodę i bezpieczeństwo pracy.
- b) **Nie używać elektronarzędzia z uszkodzonym włącznikiem.** Elektronarzędzie, którego nie można włączyć ani wyłączyć, jest niebezpieczne i musi zostać natychmiast naprawione.
- c) **Przed dokonaniem ustawień w urządzeniu, wymianą elementów wyposażenia lub odłożeniem elektronarzędzia należy wyciągnąć wtyczkę z gniazdka oraz/lub wyjąć akumulator.** Umożliwi to niezamierzone uruchomienie elektronarzędzia.
- d) **Jeżeli elektronarzędzie nie będzie używane, należy odłożyć je w miejscu poza zasięgiem dzieci. Nie udostępniać elektronarzędzia osobom, które nie potrafią go obsługiwać lub nie przeczytały niniejszej instrukcji.** Elektronarzędzia są niebezpieczne, jeżeli są używane przez osoby niedysponujące odpowiednim doświadczeniem.
- e) **Dbać odpowiednio o elektronarzędzia i narzędzia. Sprawdzaj, czy ruchome elementy działają prawidłowo i czy poruszają się swobodnie, czy elementy nie są pęknięte lub uszkodzone w stopniu pogarszającym działanie elektronarzędzia. Przed rozpoczęciem pracy należy naprawić uszkodzone elementy.** Przyczyną wielu wypadków przy pracy jest brak prawidłowej konserwacji elektronarzędzi.
- f) **Narzędzia tnące muszą być naostrzone i czyste.** Starannie pielęgnowane narzędzia tnące z naostrzonymi krawędziami tnącymi rzadziej się klinują i są łatwiejsze w prowadzeniu.
- g) **Używać elektronarzędzi, wyposażenia i narzędzi zgodnie z niniejszymi wskazówkami. Należy przy tym uwzględnić warunki pracy oraz wykonywane zadanie.** Używanie elektronarzędzi do innych celów może prowadzić do niebezpiecznych sytuacji.
- h) **Uchwyty i powierzchnie chwytów muszą być suche, czyste i niezabrudzone olejem i smarem.** Śliskie uchwyty i powierzchnie chwytów nie pozwalają na bezpieczną obsługę i zachowanie kontroli nad elektronarzędziem w nieprzewidywanych sytuacjach.

25.6 Serwis

- a) **Naprawy urządzenia elektrycznego należy zlecać wyłącznie wykwalifikowanym elektrotechnikom oraz tylko z zastosowaniem oryginalnych części zamiennych.** W ten sposób można stwierdzić, że urządzenie elektryczne jest bezpieczne.

25.7 Wskazówki bezpieczeństwa dotyczące akumulatorowego trymera/podkaszarki do trawy

- a) **Nie używać maszyny przy złej pogodzie, zwłaszcza podczas burzy.** Zmniejsza to ryzyko uderzenia pioruna.
- b) **Dokładnie skontrolować otoczenie pracy pod kątem obecności dzikich zwierząt.** Pracująca maszyna może zranić dzikie zwierzęta.
- c) **Dokładnie skontrolować otoczenie pracy i usunąć wszystkie kamienie, patyki, druty, kości i inne objekty.** Wyrzucane części mogą powodować obrażenia.
- d) **Przed użyciem maszyny zawsze kontrolować, czy narzędzie tnące i jednostka tnąca nie są uszkodzone.** Uszkodzone części zwiększają ryzyko odniesienia obrażeń.
- e) **Przed użyciem skontrolować przewód zasilający i ewentualnie używane przewody przedłużające pod kątem oznak uszkodzeń i starzenia. Jeśli przewód zasilający zostanie uszkodzony lub zużyty podczas pracy, należy wyłączyć maszynę i nie dotykać przewodu, zanim nie wyciągnie się wtyczki zasilającej.** Uszkodzony przewód zasilający lub przedłużający może być przyczyną porażenia prądem elektrycznym, pożaru i/lub poważnych obrażeń.
- f) **Zostawić osłony na miejscu. Osłony muszą być gotowe do użycia i prawidłowo zamocowane.** Luźne, uszkodzone lub nieprawidłowo działające osłony mogą być przyczyną obrażeń.
- g) **Utrzymywać otwory wylotu powietrza wolne od zanieczyszczeń.** Zablokowane wloty powietrza i zanieczyszczenia mogą prowadzić do przegrzania lub niebezpieczeństwa pożaru.
- h) **Nosić okulary ochronne i ochronniki słuchu.** Odpowiednie osobiste wyposażenie ochronne zmniejsza ryzyko obrażeń.
- i) **Podczas obsługi maszyny zawsze nosić antypoślizgowe obuwie ochronne. Nie wolno pracować boso lub w otwartych sandałach.**

- Zmniejsza to ryzyko zranień stóp przy kontakcie z obracającym się elementem tnącym.
- j) **Podczas obsługi maszyny zawsze nosić odzież zakrywającą nogi, na przykład spodnie.** Kontakt z obracającym się elementem tnącym lub żyłką może prowadzić do obrażeń.
- k) **Podczas obsługi maszyny zachować odstęp od osób postronnych.** Wyrzucane części mogą powodować poważne obrażenia.
- l) **Nie trzymać pracującej maszyny powyżej wysokości talii.** Pomaga to zapobiec przypadkowemu kontaktowi z elementem tnącym i umożliwia lepszą kontrolę maszyny w niespodziewanych sytuacjach.
- m) **Nie używać maszyny do cięcia wilgotnej trawy.** Podczas pracy z maszyną chodzić, nigdy nie biegać. Zmniejsza to ryzyko poślizgnięcia się i upadku, który mógłby prowadzić do obrażeń.
- n) **Nie używać maszyny na zbyt stromych zboczach.** Zmniejsza to ryzyko utraty kontroli, poślizgnięcia się i upadku, który mógłby prowadzić do obrażeń.
- o) **Podczas pracy na zboczach uważać na stabilną postawę; zawsze pracować w poprzek zbocza, nigdy nie w kierunku do góry lub w dół, i zachować szczególną ostrożność podczas zmiany kierunku pracy.** Zmniejsza to ryzyko utraty kontroli, poślizgnięcia się i upadku, który mógłby prowadzić do obrażeń.
- p) **Nie zbliżać przewodów zasilających do miejsca cięcia.** Przewody zasilające mogą być ukryte w żywopłotach i krzewach, co grozi ich przypadkowym uszkodzeniem przez żyłkę lub element tnący.
- q) **Wszystkie części ciała trzymać z dala od obracającego się elementu tnącego lub żyłek tnących. Przed usuwaniem materiału z maszyny odłączyć ją od zasilania elektrycznego.** Kontakt z obracającym się elementem tnącym lub żyłką może powodować poważne obrażenia.
- r) **Przenosić maszynę wyłączoną i skierowaną od siebie.** Prawidłowe postępowanie z maszyną zmniejsza ryzyko przypadkowego kontaktu z obracającym się elementem tnącym lub żyłkami tnącymi.
- s) **Używać wyłącznie zastępczych głowic tnących i żyłek oraz elementów tnących z tworzywa sztucznego, zgodnie z zaleceniami**

producenta. Nieprawidłowe części zamienne mogą powodować utratę kontroli, pęknięcia i obrażenia.

- t) **Nie zastępować żyłek tnących i ostrzy z tworzywa sztucznego metalowymi drutami ani ostrzami.** Użycie elementów tnących innych niż zalecane może prowadzić do obrażeń.

СЪДЪРЖАНИЕ

1	Относно това ръководство за употреба	230
2	Указания за безопасност и техника на работа.....	230
3	Приложение.....	235
4	Допустими комбинации от режещ инструмент, предпазител, дръжка и ремък за носене.....	237
5	Монтаж на стебловидното тяло.....	237
6	Монтаж на кръговата обхващаща ръкохватка.....	238
7	Монтаж на защитните приспособления	238
8	Монтаж на режещия инструмент.....	238
9	Монтаж на опорното колело.....	239
10	Преустройство на машината в уред за подрязване на тревни бордюри.....	240
11	Включване на моторния уред към електрическата мрежа.....	241
12	Поставяне на ремъка (колана) за носене	242
13	Включване на моторния уред.....	242
14	Изключване на моторния уред.....	242
15	Предпазно устройство срещу претоварване.....	242
16	Съхранение на моторния уред.....	242
17	Обслужване и поддръжка на главата за косене.....	243
18	Указания за обслужване и поддръжка.....	244
19	Минимизиране на износването и избягване повреди	244
20	Основни части на моторния уред.....	245
21	Технически данни.....	246
22	Указания за ремонт.....	247
23	Отстраняване (на отпадъци).....	247
24	Декларация на ЕС (EU) за съответствие	247

25 Общи указания за безопасност за електрически инструменти..... 248

1 Относно това ръководство за употреба

1.1 Картинни символи

Всички картинни символи, които са поставени на уреда, са обяснени в това ръководство за употреба.

1.2 Означение на разделите / главите от текста



ПРЕДУПРЕЖДЕНИЕ

Предупреждение за опасност от злополуки и наранявания на физически лица, както и от сериозни имуществени щети.

УКАЗАНИЕ

Предупреждение за повреда на уреда или отделни негови части.

1.3 Техническо усъвършенстване

Фирмата STIHL работи непрекъснато по усъвършенстването на всички машини и уреди от продукцията си; затова си запазваме правото да променяме обхвата на доставка по отношение на формата, техниката и оборудването без предварително да съобщаваме за това.

Въз основа на текстовата и илюстрационна информация в това ръководство за употреба не могат да се правят рекламации.

2 Указания за безопасност и техника на работа



При работа с този моторен уред са необходими специални мерки за безопасност, тъй като се работи с много високи обороти на режещия инструмент и с електрически ток.



Преди първото пускане в експлоатация на уреда прочетете внимателно цялото ръководство за употреба и го съхранявайте на сигурно място за по-нататъшна употреба. Несъблюдаването на ръководството за употреба може да се окаже опасно за живота.

Спазвайте местните предписания за предпазване от злополука, като например тези на професионалните дружества, на социалните каси, на ведомствата за трудова защита и др.

Който работи за пръв път с уреда: трябва да му бъде обяснено от доставчика или от друг специалист как с него се борави безопасно – или да вземе участие в специализиран курс.

Не се разрешава на непълнолетни да ползват уреда – изключение правят младежи над 16 години, които се обучават под наблюдение.

Дръжте надалеч деца, животни и наблюдатели.

Ако уредът не се използва, да се изолира така, че да не представлява опасност за никого. Обезопасете уреда срещу неотроризиран достъп, издърпайте щепсела.

Потребителят носи отговорност за всякакви злополуки или опасности, които могат да възникнат спрямо други лица или тяхно имущество.

Предоставяйте или давайте назаем моторния уред само на лица, които са запознати подробно с този модел и с използването му – и винаги предоставяйте и неговото ръководство за употреба.

Лицата, които не могат да работят безопасно с уреда поради ограничени физически, сетивни или умствени способности, могат да работят с него само под наблюдение или съгласно инструкциите на отговорно лице.

Времето за употреба на шумоотделящи уреди може да бъде ограничено от съответните национални, а също така и от местните, локални разпоредби.

Преди началото на работа проверете дали уредът отговаря на предписанията. Обърнете особено внимание на захранващия кабел, щепсела и предпазните устройства.

Не използвайте захранващия кабел за дърпане или транспортиране на уреда.

Преди започване на всякакви дейности по уреда, като например почистване, обслужване, смяна на части – **изваждайте щепсела за свързване с електрическата мрежа от контакта!**

Предпазителят на уреда не може да защити потребителя от всички предмети (камъни, стъкло, жици и др.), които се изхвърлят със сила от режещия инструмент. Тези предмети могат да рекушират в нещо и да ударят работещия с апарата.

За почистване на уреда не използвайте водоструйки. Мощната водна струя може да повреди части на уреда.

Не пръскайте уреда с вода.

2.1 Физическа годност

Който работи с уреда, трябва да бъде отпочинал, здрав и в добро физическо състояние.

Лицата, които поради здравословни причини не бива да се напрягат и натоварват, трябва да се осведомят при лекаря си дали могат да работят с уреда.

Забранена е работата с уреда след употребата на алкохол, на медикаменти или наркотици, намаляващи способността на реагиране.

2.2 Принадлежности и резервни части

Монтирайте на уреда само такива режещи инструменти или принадлежности, които са одобрени от STIHL за този уред, или технически идентични части. При въпроси се обърнете към специализиран търговски обект. Използвайте само висококачествени инструменти или принадлежности. В противен случай съществува опасност от злополуки или от повреди на уреда.

STIHL препоръчва използването на оригинални инструменти и принадлежности на STIHL. Те са оптимално съгласувани по своите качества с продукта и с изискванията на потребителя.

Не предприемайте никакви промени по апарата – това може да доведе до намаляване безопасността на работа. STIHL не поема отговорност за щети, нанесени на физически лица или материални щети, възникнали в резултат от използването на неразрешени прикачни приспособления.

2.3 Области на употреба

Уредът – в зависимост от принадлежащите към него режещи инструменти – да се използва само за косене на трева, както и за рязане на диворастящи растения или подобни.

Използването на уреда за други цели не е позволено и може да доведе до злополуки или повреди на уреда. Не предприемайте каквито и да било промени по това изделие –

това също може да доведе до злополуки или повреди на апарата.

2.4 Облекло и екипировка

Носете отговарящи на предписанията облекло и екипировка.



Облеклото да е подходящо и целесъобразно и да не ограничава движенията. Плътното прилягащо облекло – работен комбинезон, а не работна куртка или манта.

Не носете дрехи, които могат да се закачат или заплетат в клони, шума или въртящите се части на апарата. Не носете и никакви шалове, вратовръзки и украшения. Приберете и осигурете дългата коса по такъв начин, че тя да се намира над раменете.



Носете здрави обувки с предпазващи от хлъзгане подметки с грайфери.



ПРЕДУПРЕЖДЕНИЕ



За да намалите опасността от нараняване на очите, носете плътно прилепващи предпазни очила, съгласно норматив EN 166. Внимавайте за правилното поставяне на предпазните очила.

Носете защитна маска за лице и внимавайте за правилното ѝ поставяне. Предпазната маска за лице не е достатъчна защита за очите.

Носете "персонална" звукозащита срещу шум – напр. тапи за защита на слуха.



Носете устойчиви работни обувки от износоустойчив материал (напр. кожа).

STIHL предлага обширна програма за лични предпазни средства.

2.5 Транспортиране на уреда

Винаги изключвайте уреда и изваждайте щепсела за електрическо захранване от мрежата.

При пренасяне носете уреда окачен на ремъка за носене или балансиран на стебло-видната дръжка или съответно – на кръговата обхващаща ръкохватка.

В превозни средства: уредът да се подсигури срещу преобръщане и повреждане.

2.6 Преди започване на работа

Проверка на уреда

Проверете дали уредът е в изправност за работа – съблюдавайте съответните глави в ръководството за употреба:

- Блокировката на включвателя и прекъсвачът трябва да се движат свободно – прекъсвачът трябва при отпускане да се връща сам в изходящата си позиция
- Комбинацията от режещ инструмент, предпазител, дръжка и колан за носене на апарата трябва да е допустима и всички части трябва да са монтирани безупречно. Не използвайте метални режещи инструменти – **опасност от нараняване!**
- Проверете режещия инструмент за правилен монтаж, здрава позиция и безупречно състояние на изправност
- Проверете предпазните устройства (например предпазителя на режещия инструмент) за повреди или съответно за износване. Сменете повредените части с нови. Не работете с уреда, ако предпазителят е повреден
- Ръкохватките трябва да са винаги чисти и сухи, по тях да няма замърсявания – това е важно за безопасното боравене с уреда
- Нагласете ръкохватката на уреда според ръста на тялото на работещия с него

Разрешава се работа с уреда само когато той е в пълна изправност – **опасност от злополука!**

Уредът да се пуска в действие само тогава, когато всички негови конструктивни части не са повредени и са здраво монтирани.

Не предприемайте каквито и да било промени по устройствата за обслужване и предпазните устройства

При включване на уреда режещият инструмент не бива да докосва земята или каквито и да било предмети.



Избягвайте контакт с режещия инструмент – **опасност от нараняване!**



След изключване на уреда режещият инструмент продължава да се движи още известно време – **ефект на инерцията!**

Електрическо свързване

Избягвайте опасност от токов удар:

- Напрежението и честотата на уреда (вижте фирмената табелка) трябва да отговарят на напрежението и честотата на мрежата
- Проверете за повреди захранващия кабел, щепсела и удължителния проводник. Забранено е използването на повредени проводници, куплунги и щепсели, както и на неотговарящи на предписанията захранващи кабели
- електрическа връзка само към правилно инсталиран контакт
- Изолацията на захранващия кабел и на удължителния проводник, щепселът и куплунгът да са в изправно състояние
- Никога не хващайте щепсела, захранващия кабел, удължителния проводник, както и електрическите щепселни съединения с мокри ръце
- Използваният удължителен проводник да отговаря на предписанията за съответния случай на употреба

Прокарвайте захранващия кабел и удължителния проводник по съответния правилен начин:

- Спазвайте минималните напречни сечения на отделните кабели и проводници - вижте "Електрическо свързване на устройството"
- Поставете и обозначавайте захранващия кабел така, че да не може да се повреди и да не представлява опасност за никого – **опасност от спъване!**
- Използването на неподходящ удължителен проводник може да е опасно. Използвайте само удължителни проводници, които са одобрени за използване на открито и с обозначени съответно и които са с достатъчно напречно сечение
- Щекерът и куплунгът на удължителния проводник трябва да са водонепропускливи и не трябва да лежат във водата
- Не позволявайте триене по предмети с остър връх или остър ръб
- Не приклепвайте в пукнатини на врати или прорези на прозорци
- При "поглъщане" на проводника – издръпайте щепсела и оправете кабела
- Обезателно избягвайте всякакъв контакт с въртящия се режещ инструмент
- Винаги развивайте кабелния баран докрай, за да избегнете риск от пожар поради прегряване

2.7 Държане и управление на уреда

Уредът да се държи винаги **здро̀во с двете ръ̀це** за дръ̀жките. Винаги заемайте стабилна и сигурна стойка.

Управлявайте уреда винаги отъ̀дясно на тялото си.

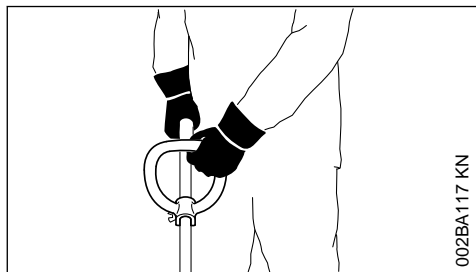

Лявата ръ̀ка да се постави на кръ̀говата обхващаща ръ̀кохватка, а дясната – на дръ̀жката за управление – това важи и за левичарите.

2.8 По време на работа



При повреда на захранващия кабел незабавно издър̀пайте щепсела – **опасност за живота от електрически удар!**

Не повреждайте захранващия кабел чрез преминаване вър̀ху него с превозни средства, смачкване, разтегляне и др.

Не изключвайте щепсел от контакта, издър̀пвайки захранващия кабел, хванете мрежовия щепсел.

Хващайте щепсела и захранващия кабел само със сухи ръ̀це.

Никога не пръ̀скайте уреда с вода – **опасност от къ̀со съединение!**



Не работете с уреда при дъ̀жд, а също и в мокри или много влажни местности – задвижващият електромотор не е защитен от проникване на вода – **опасност от електрически удар и къ̀со съединение!**

Не оставяйте уреда на открито, ако вали дъ̀жд.

При възможна заплашваща опасност или в случай на авария веднага изключете моторния уред – пуснете превключвателя и блокировката на включвателя.

С уреда може да работи само един човек – забранено е присъствието на други лица в работната зона.

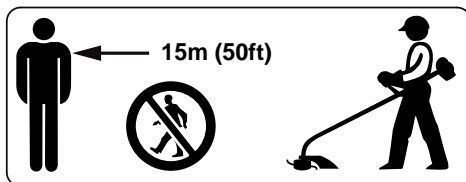

В широк радиус около мястото на работа може да възникне опасност от злополука поради отхвърчащи предмети, изхвърлени с ускорение от машината, затова е забранено присъствието на други лица в радиус от 15 m. Това разстояние трябва да се спазва и спрямо предмети (превозни средства, стъкла на прозорци) – **опасност от материални щети!** Също и на разстояние над 15 m опасността не може да бъде напълно изключена.



Проверете терена за работа: твърди предмети – като камъни, метални части и други подобни, могат да отхвърчат от ускорението на машината – също и на по-далече от 15 m – **опасност от нараняване!** – и могат да повредят както режещия инструмент, така и други предмети в близост (напр. паркирани автомобили, стъкла на прозорци) (нанасяне имуществени щети).

Не работете никога без защита, подходяща за съответния уред и за съответния режещ инструмент – **опасност от нараняване** поради изхвърчащи със скорост предмети!

Не режете мокра трева.

Внимавайте на стръ̀мни склонове, на неравни терени и т. н. – **опасност от подхлъ̀зване!**

Захранващият проводник да се води винаги зад уреда – да не се вър̀ви в посока назад – **опасност от спъване!**

Внимавайте за препятствия: пъ̀нове, корени – **опасност от спъване!**

Работете само стоейки на земята, никога от нестабилни местоположения, никога на стълба или на работна платформа.

При поставени антифони за защита на слуха се изисква повишено внимание и предпазливост – тъй като способността за възприемане на предупредителни звукове (като например

вкове, звукови сигнали и др.) е значително намалена.

Правете редовно паузи за почивка по време на работа, за да предотвратите преумора и изтощение, в противен случай – **опасност от злополука!**

Работете винаги спокойно и внимателно – само при добра видимост и осветление. Работете разумно, не излагайте другите хора на опасност.

Работете с повишено внимание на гъсто обрасли терени със силно намалена видимост.

При косене във високи гъсталаци, под храсти и под жив плет: работната височина на режещия инструмент трябва да бъде най-малко 15 cm – не излагайте на опасност намиращите се там животни.

Проверявайте режещия инструмент редовно и на кратки интервали, а при явно доловими промени – веднага:

- Изключете уреда, дръжте го здраво, за спирание на режещия инструмент го натиснете към земята и извадете щепсела за свързване с ел. мрежа от контакта
- Проверете състоянието и здравето закрепване, внимавайте за пукнатини
- незабавно сменете повредените режещи инструменти, дори при микроскопични пукнатини.
- Почиствайте редовно от трева и тръни фиксатора на режещия инструмент – отстранявайте задръстванията в областта на режещия инструмент или на предпазителя му

За смяна на режещия инструмент изключвайте уреда и изваждайте щепсела от контакта. В случай на неволно стартиране на двигателя – **опасност от нараняване!**

Повредените или напукани режещи инструменти не бива повече да се използват, нито да се поправят – например чрез заваряване или изправяне – получава се промяна на формата (дисбаланс).

Отцепили се частици или отчупени парчета от режещите инструменти могат да изхвърчат с голяма скорост и да доведат до **най-тежки наранявания** на работещия с аппарата или на трети лица!

Когато въртящ се режещ инструмент попадне на камък или друг твърд предмет, могат да се отделят искри, в следствие на което при опре-

делени обстоятелства могат да се запалят леснозапалими материали. Също и сухите треви и храсти са леснозапалими, особено при горещо, сухо време. Ако има опасност от пожар, не използвайте режещи инструменти в близост до леснозапалими материали, сухи треви или храсти. Задължително попитайте горската служба, дали има опасност от пожар.

Използвайте само предпазители с нож, монтиран съгласно предписанията, за да може кордата за косене да се ограничи на допустимата дължина.

Избягвайте контакт с режещия нож – **опасност от нараняване!**

При ръчно регулиране на кордата за косене обезателно изключвайте уреда и изваждайте щепсела от контакта – **опасност от нараняване!**

При неправилна работа с прекалено дълги корди за косене се намаляват работните обороти на двигателя. Това води до прегряване и до повреждане на двигателя.

В никакъв случай не замествайте кордата за косене със стоманена тел – **опасност от нараняване!**

Ако уредът не е бил използван по предназначение (напр. упражняване на сила поради удар или падане), важно е да проверите дали е в безопасно състояние, преди да продължите да го използвате - вижте "Преди работа". Проверявайте по-специално функционалната годност на предпазните устройства. В никакъв случай не работете повече с апарати, които не са технически безопасни. В случай на съмнение потърсете помощта на специализиран търговски обект.

Преди да оставите уреда: изключете уреда – издърпайте мрежовия щекер.

2.9 Вибрации

Продължителната работа с уреда може да доведе до причинени от вибрациите смущения в кръвообращението на ръцете ("болест на белите пръсти").

Не може да се установи универсално валидно времетраене на работа с уреда, защото то зависи от най-различни влияещи му фактори.

Продължителността на използване може да се удължи посредством:

- Защита на ръцете (топли ръкавици)
- прекъсване за почивка

Продължителността на използване може да се скъси поради:

- специфична индивидуална склонност към лошо кръвообращение (признак: често пръстите са студени, изтръпване)
- ниски външни температури
- силата на хващане (здравото държане на уреда пречи на кръвообращението)

При редовна и продължителна работа с уреда и при повтаряща се поява на съответните симптоми (например изтръпване на пръстите) се препоръчва лекарски преглед.

2.10 Поддръжка и ремонт

Преди започване на каквито и да било дейности по поддръжката и ремонта на уреда, винаги изключвайте уреда и изваждайте щепсела за електрическо захранване от мрежата. При неволно задействане на двигателя – **опасност от нараняване!**

Моторният уред трябва редовно да се поддържа. Да се извършват само тези дейности по поддръжката и ремонта на моторния уред, които са описани в настоящето ръководство за употреба на уреда. Всички други дейности трябва да се възлагат на оторизиран търговец-специалист.

Фирмата STIHL препоръчва работите по поддръжката и ремонта на уреда да се възлагат за извършване само на оторизиран търговец-специалист на STIHL. За специализираните търговци на STIHL редовно се провеждат квалификационни курсове за обучение и им се предоставят на разположение най-новите технически информации по тези уреди.

Да се използват само висококачествени резервни части. В противен случай съществува опасност от злополуки за работещите с машината или повреди на моторния уред. Ако имате въпроси относно тази тема, се обърнете към оторизиран търговец-специалист.

STIHL препоръчва да се използват само оригинални резервни части на STIHL. Те са оптимално съгласувани по своите качества със съответния моторен уред и с изискванията на потребителя.

Не предприемайте каквито и да било промени по моторния уред – това може да доведе до намаляване безопасността на работа – **опасност от злополука!**

Да се проверява редовно изправността на изолацията и остаряването (трошливостта) на съединителния проводник и на щепсела / контакта за свързване с електрическата мрежа.

Ремонт или смяна на електрическите детайли, като например на съединителния (захранващия) кабел, да се възлага само на специалисти електротехници.

Пластмасовите детайли да се почистват с кърпа. Използването на силни средства за почистване може да повреди пластмасата.

Не пръскайте уреда с вода.

Проверявайте редовно затягането на закрепващите винтове на предпазните устройствата и на режещите инструменти и ако е необходимо, ги затягайте.

При необходимост почистете процепите за подаване на въздух за охлаждане в кожата на двигателя.

Съхранявайте машината на сухо и защитено срещу замръзване място.

3 Приложение

3.1 Косене

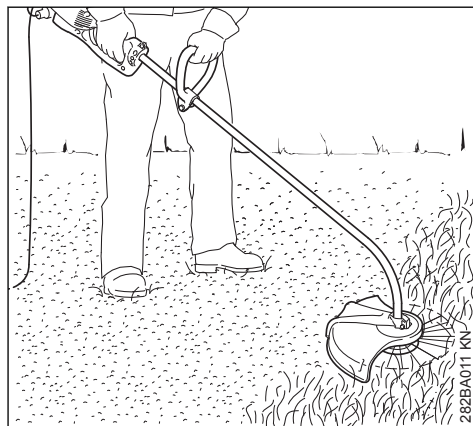

- ▶ Хванете уреда с две ръце – дясната ръка на дръжката за управление – лявата ръка на кръговата обхващаща ръкохватка
- ▶ Стойте изправени – дръжте спокойно уреда и го управлявайте винаги отдясно на тялото Ви

- ▶ Движете уреда равномерно напред-назад – разстоянието от кордата за косене до повърхността на ливадата определя височината на рязане
- ▶ Избягвайте допира с огради, стени, камъни и др. – това води до повишено износване

3.1.1 Косене с опорно колело

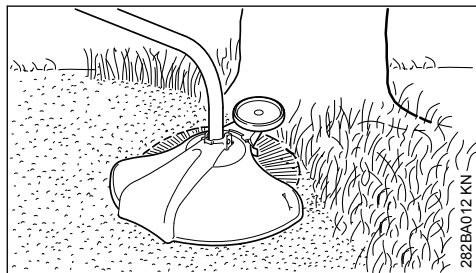

Само с няколко ръчни манипулации на уреда може да се монтира опорно колело (виж „Монтаж на опорното колело“).

- Опорното колело ограничава работния обхват на кордата за косене
- и същевременно по време на косене предпазва от повреди, причинени от въртящата се корда за косене (например на кората на дърветата)

3.2 Подравняване на тревни бордюри

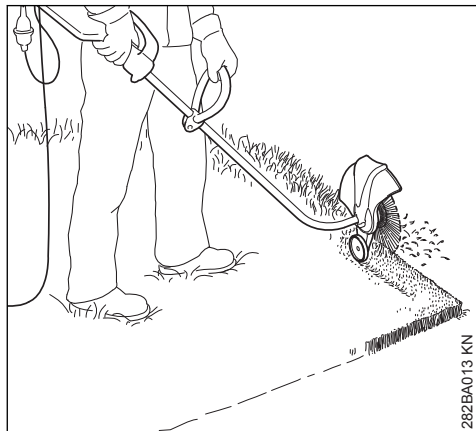



Само с няколко ръчни манипулации уредът може да се преустрои в уред за подрязване на тревни бордюри (виж „Преустройство на уреда в уред за подрязване на тревни бордюри“).

- ▶ Употребявайте уреда така, както е показано на илюстрацията
- ▶ Направлявайте кордата за косене по дължината на бордюрите на ливадата – при това дръжте уреда на правилно разстояние спрямо земята или използвайте опорно колело (виж „Монтаж на опорното колело“)

3.3 Изхвърляне

Не изхвърляйте изрязаните растения в битовите отпадъци – растителните отпадъци могат да се компостират.

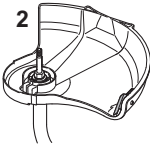
4 Допустими комбинации от режещ инструмент, предпазител, дръжка и ремък за носене

Режещ инструмент	Предпазител	Ръкохватка	Колан за носене
			

4.1 Допустими комбинации

В зависимост от режещия инструмент – изберете правилната комбинация от таблицата!

ПРЕДУПРЕЖДЕНИЕ

Поради причини на безопасността други комбинации не се допускат – **опасност от злополука!**

При моторните косачки с извито стебло и с кръгова обхващаща ръкохватка е разрешено да се използват **само глави за косене (1)**.

4.2 Режещи инструменти

4.2.1 Глави за косене

1 STIHL AutoCut C 6-2

4.3 Предпазител

2 Предпазител с нож за главите за косене

4.4 Ръкохватка

3 Кръгова обхващаща ръкохватка

4.5 Колан за носене

4 Може да се използва колан за носене на едно рамо

5 Монтаж на стебловидното тяло

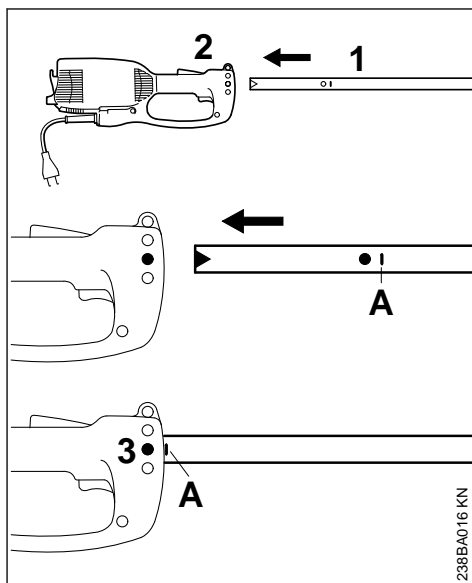

- ▶ Сваляте предпазния накрайник (капачка) от стебловидната дръжка
- ▶ Изтласкайте стебловидното тяло (1) в кожата на двигателя (2) до маркировката **A** – като при това завъртете стебловидното тяло малко напред-назад
- ▶ Затегнете винта (3) на кожата на двигателя

6 Монтаж на кръговата обхващаща ръкохватка

6.1 Монтаж на кръговата обхващаща ръкохватка

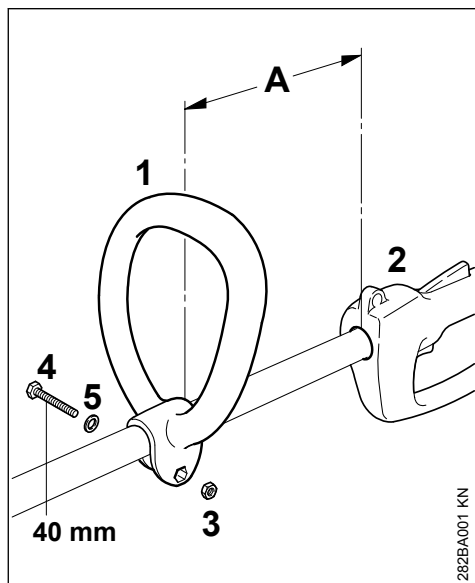

- ▶ Наденете кръговата обхващаща ръкохватка (1) на разстояние (A) от 30 cm пред дръжката за управление (2) върху стебловидното тяло
- ▶ Вкарайте шестоъгълната гайка (3) в кръговата обхващаща ръкохватка (1)
- ▶ Съберете краищата един към друг, вкарайте винта (4) M6x40 с шайбата (5) откъм отсрещната стена и го затегнете

6.2 Поставете на кръговата обхващаща ръкохватка в най-благоприятната за работа позиция

- ▶ Отвъртете винта (4)
- ▶ Преместете кръговата обхващаща ръкохватка (1) върху стебловидното тяло според Вашето желание – затегнете винта (4) отново

6 Монтаж на кръговата обхващаща ръкохватка

7 Монтаж на защитните приспособления

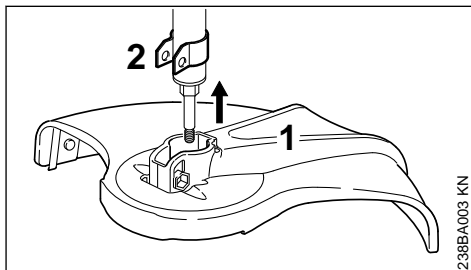

- ▶ Наденете предпазителя (1) до упор върху дръжката (2)

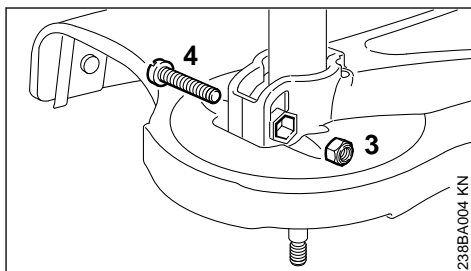

- ▶ Вкарайте осигурителната гайка (3) във вътрешния шестстен на предпазното приспособление
- ▶ Пробивите трябва да съвпадат
- ▶ Навийте винта (4) M6x30 и го затегнете здраво

8 Монтаж на режещия инструмент

8.1 Оставете моторния апарат

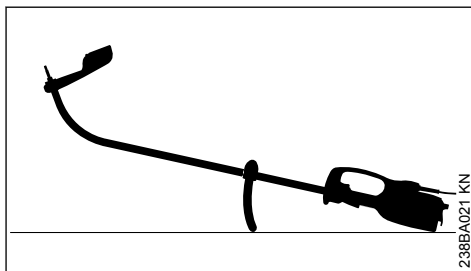

- ▶ Изключете моторния уред
- ▶ Поставете моторния уред така, че кръговата обхващаща ръкохватка да сочи надолу, а валът да сочи нагоре

8.2 Монтиране на глава за косене без резбован конектор

Съхранявайте добре листовката-приложение с инструкции за ползване на главата за косене.

8.2.1 STIHL AutoCut C 5-2

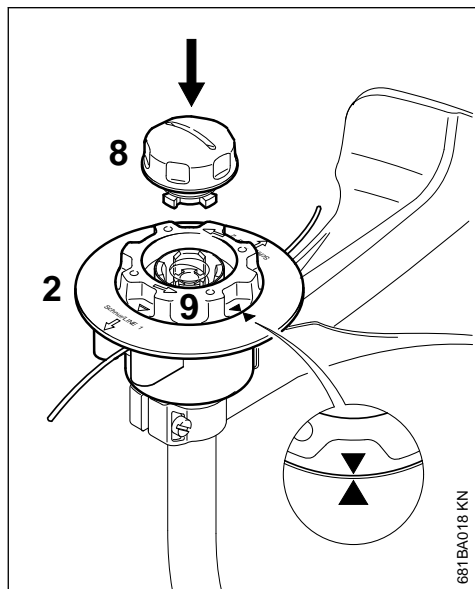

- ▶ Поставете горната част (2) както при главата AutoCut 5-2 на вала
- ▶ Завъртете макарата (9) в посока на часовниковата стрелка дотолкова, докато двата върха на стрелките се насочат един към друг – фиксирайте макарата в това положение
- ▶ Поставете накрайника (8) в макарата, натиснете го до упор, като едновременно с това го завъртете по посока на часовниковата стрелка
- ▶ Завийте накрайника до упор и го затегнете с ръка

8.2.2 STIHL AutoCut C 6-2

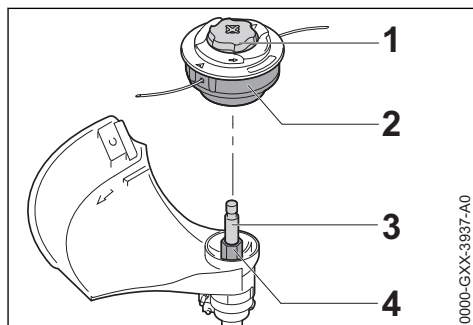

- ▶ Наденете главата за косене (2) върху вала (3), при което поставете вътрешния шестостен на главата за косене (2) на шестостена (4)
- ▶ Хванете здраво главата за косене (2) с ръка.
- ▶ Завъртете накрайника (1) по посока на часовниковата стрелка и го затегнете с ръка.

8.3 Демонтиране на главата за косене

- ▶ Дръжте здраво кутията на макарата
- ▶ Завъртете накрайника в посока обратна на часовниковата стрелка

9 Монтаж на опорното колело

Опорното колело е включено в обхвата на доставка или се доставя като специална принадлежност.

Опорното колело определя работния обхват на нишката за косене.

- и същевременно по време на косене предпазва от повреди, причинени от въртящата се нишка за косене (например на кората на дърветата).
- определя разстоянието до земята при подрязване на тревни бордюри

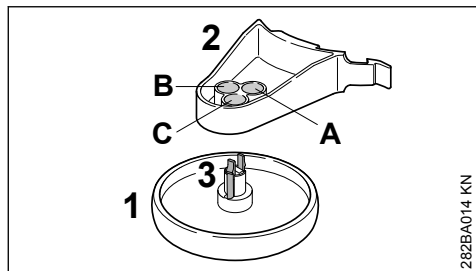

282BA014 KN

Опорното колело (1) може да се аретира (фиксира) към държача (2) в три различни позиции (A, B или C). Поради това разстоянието на нишката за косене спрямо тревния бордюр, който се обработва, варира.

- A** Работният обхват на нишката за косене излиза извън външния диаметър на опорното колело – например при подрязване на тревни бордюри
- B** Работният обхват на нишката за косене се простира до външния диаметър на опорното колело
- C** Работният обхват на нишката за косене не стига до външния диаметър на опорното колело – например при косене около дървета

9.1 Закрепване на опорното колело към държача

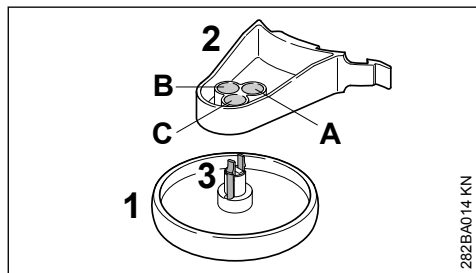

282BA014 KN

- Наденете опорното колело (1) в желаната позиция на държача (2), докато фиксиращите кукички (3) зацепят

Посредством натискане на фиксиращите скоби (3) навътре опорното колело (1) може отново да се отдели от държача (2).

9.2 Монтаж на опорното колело към предпазителя

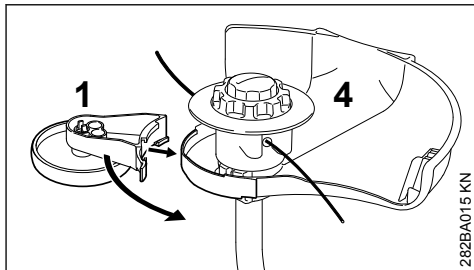

282BA015 KN

- Наденете опорното колело (1) с държача на предпазителя (4)

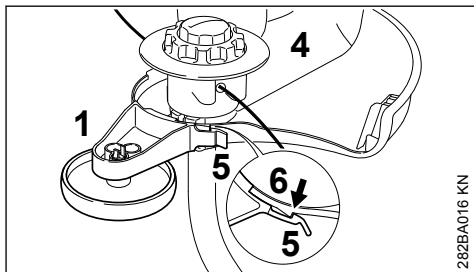

282BA016 KN

- С помощта на осигурителното /стопорно езиче (5) фиксирайте опорното колело (1) към куката (6) на предпазителя (4)

Чрез леко повдигане на осигурителното /стопорно езиче (5) опорното колело (1) може да се отдели от куката (6) и да се свали от предпазителя (4).

10 Преустройство на машината в уред за подрязване на тревни бордюри

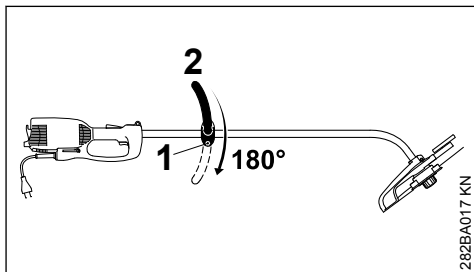

282BA017 KN

- Разхлабете винта (1)
- Завъртете кръговата обхващаща ръкохватка (2) на 180°
- Затегнете винта (1)

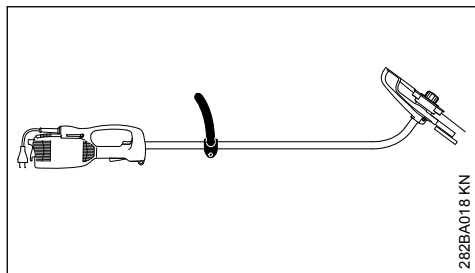

Чрез завъртане на уреда на 180° той става готов за употреба във вид на уред за подрязване на тревни бордюри (виж "Приложение").

11 Включване на моторния уред към електрическата мрежа

Напрежението и честотата на уреда (виж табелката, указваща типа) трябва да съвпадат с напрежението и честотата на захранването от електрическата мрежа

Минималната защита с електрически предпазители на захранването от електрическата мрежа трябва да съответства на предписанието в "Технически данни" – виж раздел "Технически данни".

Уредът трябва да се включи към мрежата за електрическо захранване посредством защитен прекъсвач на диференциална защита срещу недопустимия утечен ток, който прекъсва захранването с електрически ток, ако разрядният ток към земята надхвърли 30 mA.

Захранването от електрическата мрежа трябва да отговаря на норматива IEC 60364, както и на специфичните за съответната страна предписания.

11.1 Удължителен проводник

Удължителният проводник трябва по своя вид конструкция да изпълнява поне същите характеристики като захранващия проводник на апарата. Съблюдавайте обозначителната маркировка, отнасяща се до вида конструкция (обозначение на типа) на захранващия проводник.

Жилата на проводника трябва, в зависимост от напрежението в електрическата мрежа и от дължината на проводника, да имат посочения по-долу минимален диаметър на напречното сечение.

Дължина на проводника	Минимален диаметър на напречното сечение
220 V – 240 V:	
до 20 м	1,5 мм ²
20 м до 50 м	2,5 мм ²
100 V – 127 V:	
до 10 м	AWG 14 / 2,0 мм ²
10 м до 30 м	AWG 12 / 3,5 мм ²

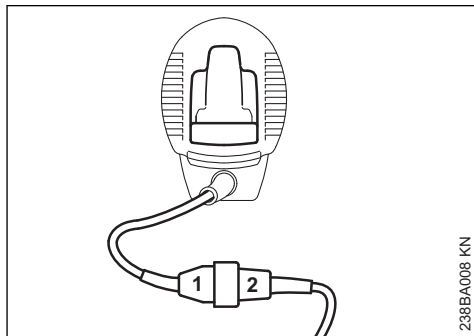

- ▶ Вкарайте щепсела за свързване с мрежата (1) в куплунга (2) на удължителния проводник

11.2 Устройство за облекчаване силата на опън

Устройството за облекчаване силата на опън защитава захранващия проводник от повреждане.

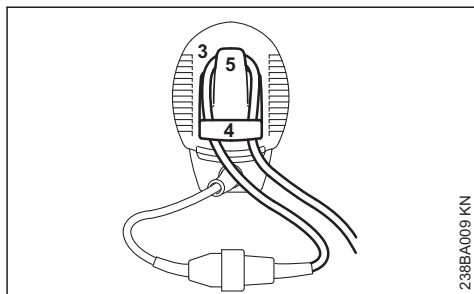

- ▶ Направете един клуп (3) с удължителния проводник
- ▶ Прекарайте клупа (3) през отвора (4)
- ▶ Прекарайте клупа (3) върху куката (5) и го стегнете
- ▶ Вкарайте щепсела за свързване с електрическата мрежа на удължителния проводник в контакт, който е инсталиран съгласно предписанията

12 Поставяне на ремъка (колана) за носене

Ремъкът за носене на моторния уред се доставя като специална принадлежност.

Поставете ремъка (колана) за носене на моторния уред върху лявото си рамо и нагласете дължината му така, че куката тип "карабинка" да се опира в дясното Ви бедро.

Отворената страна на куката рязва да сочи навън от тялото Ви. Закрепете куката тип "карабинка" на халката за носене на моторния уред (виж "Основни конструктивни части на уреда").

13 Включване на моторния уред

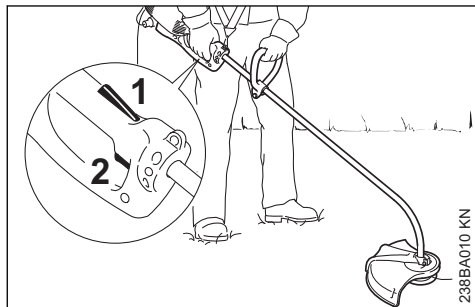

- ▶ Заемете сигурна и стабилна стойка
- ▶ Хванете уреда с две ръце – дясната ръка на дръжката за управление – лявата ръка на кръговата обхващаща ръкохватка
- ▶ Стойте изправени – дръжте спокойно уреда и го управлявайте винаги отдясно на тялото Ви
- ▶ Режещият инструмент не бива да докосва земята или каквито и да било предмети
- ▶ Натиснете и задържете блокировката на включвателя (1)
- ▶ Натиснете превключвателя (2)

14 Изключване на моторния уред

- ▶ Отпуснете прекъсвача (шалтера) и блокировката на включвателя

! ПРЕДУПРЕЖДЕНИЕ

След отпускане на прекъсвача (шалтера) и блокировката на включвателя, режещият инструмент продължава да се движи още известно време – **ефект на инерцията!**

При прекъсване на работата за по-продължително време – изваждайте щепсела за електрическо захранване от контакта.

Ако моторният уред не се използва повече, да се съхранява така, че да не представлява опасност за никого.

Пазете моторния уред от достъп на неправоспособни за работа с него.

15 Предпазно устройство срещу претоварване

Електрическите моторни косачки STIHL FSE 71 и FSE 81 са снабдени с предпазно устройство срещу претоварване.

Защитното устройство срещу претоварване прекъсва захранването с електрически ток при механично или термично претоварване.

Когато предпазното устройство срещу претоварване е прекъснало захранването с електрически ток:

- ▶ Преди да включите уреда отново, изчакайте около 3 минути

През това време не включвайте уреда, защото това значително увеличава времето за изстиване /охлаждане на машината.

След като уредът се задвижи отново:

- ▶ Оставете го да работи около 15 секунди без натоварване – по този начин навивките на електромотора се охлаждат и така се предотвратява ново задействане на предпазното устройство срещу претоварване

16 Съхранение на моторния уред

При спиране на работа за повече от 30 дни

- ▶ Почистете основно уреда, особено процепите за подаване на въздух за охлаждане
- ▶ Извадете макарата с нишката за косене и прекарайте краищата на нишката за косене през халките (отворите) на патрона на макарата; почистете и проверете патрона на макарата

Еластичността, а с това и дълготрайността на кордата за косене се повишава, ако тя се съхранява в съд с вода.

- ▶ Съхранявайте уреда на сухо и сигурно място. Защитете уреда от неоторизирана употреба (напр. от деца)

17 Обслужване и поддръжка на главата за косене

17.1 Оставете моторния апарат

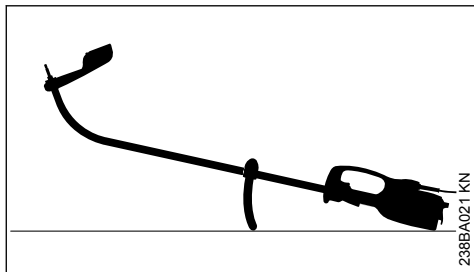

- ▶ Изключете моторния уред
- ▶ Поставете моторния уред така, че кръговата обхващаща ръкохватка да сочи надолу, а валът да сочи нагоре

17.2 Донастройване на кордата за косене

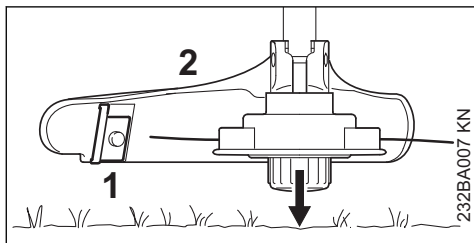

- ▶ Дръжте въртящата се глава за косене успоредно на обраслата с растителност повърх-

ност – допрете за кратко земята – регулират се около 3 cm корда за косене

- ▶ С помощта на ножа (1), намиращ се на предпазителя (2), свръхдългата корда за косене се скъсява до оптималната дължина – затова избягвайте да допирате за кратко земята няколко пъти едно след друго.

Донастройвайте кордата за косене само тогава, когато **двете** корди за косене са все още дълги най-малко **2,5 cm!**

Ако кордата за косене е по-къса от 2,5 cm:

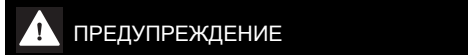

ПРЕДУПРЕЖДЕНИЕ

За допълнителна настройка с ръчно регулиране на кордите за косене **обезателно** изключвайте двигателя – иначе съществува **опасност от нараняване!**

- ▶ Обърнете уреда и го поставете безопасно
- ▶ Натиснете накрайника до упор
- ▶ Издърпайте краищата на кордата за косене от макарата

Ако в макарата няма повече корда за косене, сменете кордата за косене.

17.3 Смяна на кордата за косене

Преди смяната на кордата за косене **обезателно** проверете дали главата за косене не е износена.

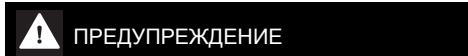

ПРЕДУПРЕЖДЕНИЕ

Ако се виждат силни следи от износване, трябва да се смени цялата глава за косене.

По-нататък кордата за косене е наричана за кратко „корда“.

В обхвата на доставка на главата за косене се намира илюстрирано ръководство, което показва как се сменят кордите. Поради това съхранявайте добре ръководството за главата за косене.

- ▶ При необходимост демонтирайте главата за косене

18 Указания за обслужване и поддръжка

Следните данни се отнасят за нормални работни условия. При усложнени условия (силно запрашаване и т. н.) и при по-дълго ежедневно работно време, дадените по-долу интервали трябва съответно да се съкратят.		Преди започване на работа	След привършване на работа или съответно – всеки ден	Всяка седмица	Всеки месец	При смущения	При повреда	При необходимост
Цялата машина	Оглед (състояние)	X						
	Почистване		X					
Захранващ проводник	Проверка	X						
	Смяна от търговец-специалист ¹⁾						X	
Прекъсвач (шалтер), блокировка на включвателя	Проверка на функциите	X						
	Смяна от търговец-специалист ¹⁾					X	X	
Процепи за подаване на въздух за охлаждане	Почистване		X					
Достъпни винтове и гайки	Дозатягане							X
Режещи инструменти (глава за косене)	Оглед	X						
	Смяна						X	
	Проверка на затягането (стабилността)	X						
Лепенка с указания за безопасност	Смяна					X		

19 Минимизиране на износването и избягване повреди

При спазване на предписанията в това ръководство за употреба на машината се избягва прекаленото износване и повреди на моторния уред.

Използването, поддръжката и съхранението на моторния уред трябва да се провеждат така внимателно, както е описано в това ръководство за употреба.

Потребителят на моторния уред е сам отговорен за всички повреди, които са възникнали поради неспазване на указанията за безопасност, за експлоатация и за поддръжка на машината. Това важи особено за:

¹⁾ Фирмата STIHL препоръчва търговеца-специалист на STIHL

- неразрешени от STIHL промени по издेलието
- употребата на инструменти и принадлежности, неразрешени или неподходящи за този уред, или ако те са с ниско качество
- неотговарящо на предназначението използване на уреда
- Използване на моторния уред при спортни или състезателни мероприятия
- Повреди, които са възникнали вследствие на по-нататъшното ползване на моторния уред с дефектни части

19.1 Работи по поддръжката на уреда

Всички работи по машината, посочени в раздел "Указания за обслужване и поддръжка", трябва да се извършват редовно. В случай, че тези работи по обслужването и поддръжката на уреда не могат да се извършат от самия потребител, това трябва да се възложи за изпълнение на оторизиран търговец-специалист.

Фирмата STIHL препоръчва работите по поддръжката и ремонта на уреда да се възлагат за извършване само на оторизиран търговец-специалист на STIHL. За специализираните търговци на STIHL редовно се провеждат квалификационни курсове за обучение и им се предоставят на разположение най-новите технически информации по тези уреди.

Ако тези работи по поддръжката бъдат пропуснати или извършени некачествено, по машината могат да се явят повреди, за които е отговорен самият потребител. Към това спадат между другото и:

- Повреди на електромотора, причинени вследствие на ненавременна или недостатъчно извършена поддръжка (например недостатъчно почистване на устройството за подаване на въздух за охлаждане)
- Повреди, възникнали вследствие на неправилно свързване с електрическа мрежа (напрежение, недостатъчно оразмерени захранващи проводници)
- Корозионни повреди и други последстващи щети вследствие на неправилно съхраняване на уреда
- Повреди на моторния уред, възникнали вследствие употребата на резервни части с ниско качество

19.2 Части, подлежащи на износване

Някои части на моторния уред подлежат на нормално износване дори и при използване съгласно предназначението му и трябва според вида и продължителността на употребата им да се сменят навреме. Към тях се отнасят между другото:

- Режещ инструмент
- Предпазител
- Въгленови четки

20 Основни части на моторния уред

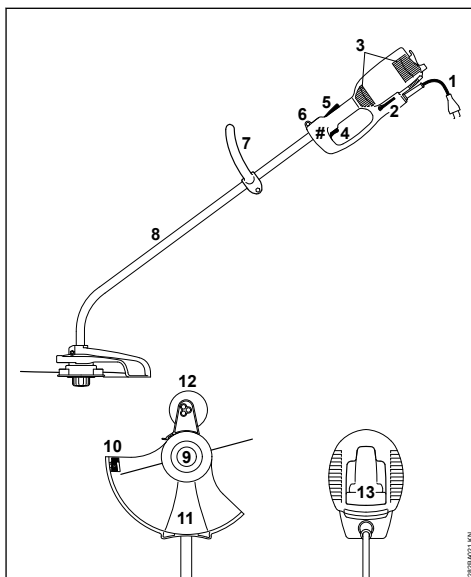

- 1 Захранващ проводник
- 2 Ъглова отвертка
- 3 Процепа за подаване на въздух за охлаждане
- 4 Прекъсвач (превключвател)
- 5 Блокировка на включвателя
- 6 Халка за носене на уреда (носеща скоба)
- 7 Кръгова обхващаща ръкохватка
- 8 Стебловидно тяло (предпазна тръба)
- 9 Глава за косене
- 10 Нож / резач за отрязване на нишка за косене
- 11 Предпазител

12 Опорно колело (включено в обхвата на доставка или доставяно като специална принадлежност)

13 Устройство за облекчаване силата на опън

Машинен номер

21 Технически данни

21.1 Двигателят

21.1.1 FSE 60

Номинално напрежение: 230 V
 Честота: 50 Hz
 Номинална сила на електрическия ток: 2,3 A
 Мощност: 540 W
 Номинални обороти при диаметър на окръжността от кордата за косене 350 mm: 7400 об/мин
 Предпазител: мин. 10 A
 Клас на защита: II, 

21.1.2 FSE 71

Номинално напрежение: 230 V¹⁾
 Честота: 50 Hz
 Номинална сила на електрическия ток: 2,3 A
 Мощност: 540 W
 Номинални обороти при диаметър на окръжността от кордата за косене 350 mm: 7400 об/мин
 Предпазител: мин. 10 A
 Клас на защита: II, 

21.1.3 FSE 81

Номинално напрежение: 230 V
 Честота: 50 Hz
 Номинална сила на електрическия ток: 4,3 A
 Мощност: 1000 W
 Номинални обороти при диаметър на окръжността от кордата за косене 350 mm: 7400 об/мин
 Предпазител: мин. 10 A
 Клас на защита: II, 

21.2 Дължина

FSE 60: 1530 mm
 FSE 71: 1530 mm
 FSE 81: 1530 mm

21.3 Тегло

в комплект с режещ инструмент и предпазител
 FSE 60: 3,9 kg
 FSE 60²⁾: 4,5 kg

FSE 71: 4,0 kg
 FSE 71²⁾: 4,6 kg
 FSE 81: 4,7 kg
 FSE 81²⁾: 5,3 kg

21.4 Акустични и вибрационни стойности

За определяне на акустичните и вибрационни стойности на машината се взема под внимание работното състояние "номинални максимални обороти".

За по-нататъшна информация относно изпълнението на Директивата за работодатели относно вибрациите 2002/44/ЕО вижте

www.stihl.com/vib

21.4.1 Ниво на акустичното налягане L_p съгласно EN 62841-4-4

FSE 60: 83 dB(A)
 FSE 71: 82 dB(A)
 FSE 81: 83 dB(A)

21.4.2 Ниво на акустично налягане L_w съгласно EN 62841-4-4

FSE 60: 94 dB(A)
 FSE 71: 93 dB(A)
 FSE 81: 93 dB(A)

21.4.3 Вибрационна стойност a_{hv} съгласно EN 62841-4-4

	Ръкохватка отляво	Ръкохватка отдясно
FSE 60:	3,9 m/s ²	3,6 m/s ²
FSE 71:	3,3 m/s ²	2,9 m/s ²
FSE 81:	2,9 m/s ²	2,2 m/s ²

Коефициентът-K за ниво на звука и ниво на звуковата мощност съгласно RL 2006/42/EG е равен на 2,0 dB(A); коефициентът-K за вибрационната стойност съгласно RL 2006/42/EG е равен на 2,0 m/сек².

21.5 REACH

Съкращението "REACH" обозначава регламента на ЕО за регистриране, анализ и допустимост на химическите препарати.

За информации относно изпълнението на регламента REACH (ЕО) № 1907/2006 виж

www.stihl.com/reach

¹⁾ Изпълнение за Австралия: 240 V

²⁾ Изпълнение за Великобритания с дължина на захранващия проводник 10 m

22 Указания за ремонт

Потребителите на този уред имат право да извършват само тези дейности по поддръжката и обслужването на уреда, които са описани в настоящото ръководство за употреба. Всякакви други ремонти трябва да се извършват само от оторизирани специализирани търговци.

Фирмата STIHL препоръчва работите по поддръжката и ремонта на уреда да се възлагат за извършване само на оторизиран търговец-специалист на STIHL. За специализираните търговци на STIHL редовно се провеждат квалификационни курсове за обучение и им се предоставят на разположение най-новите технически информации по тези уреди.

При ремонт използвайте само такива резервни части, които са изрично одобрени от STIHL за монтаж на този уред – или технически идентични части. Да се използват само висококачествени резервни части. В противен случай съществува опасност от злополуки за работещите с машината или повреди на моторния уред.

Фирмата STIHL препоръчва да се използват само оригинални резервни части на STIHL.

Оригиналните резервни части на STIHL се познават по номера за резервни части на STIHL, по надписа **STIHL** и понякога по знака за резервни части на фирмата  (на малки части може да е поставен само последният знак).

23 Отстраняване (на отпадъци)

Информацията относно изхвърлянето можете да получите от местната администрация или от специализиран търговски обект на STIHL.

Неправилното изхвърляне може да увреди здравето и да замърси околната среда.

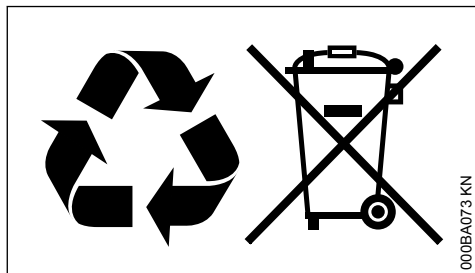

000BA073 KN

- ▶ Занесете продуктите на STIHL, включително опаковките, до подходящ събирателен пункт за рециклиране в съответствие с местните разпоредби.
- ▶ Не ги изхвърляйте заедно с битовите отпадъци.

24 Декларация на ЕС (EU) за съответствие

ANDREAS STIHL AG & Co. KG

Badstr. 115

D-71336 Waiblingen

Германия

декларира на своя собствена отговорност, че

Вид:	електрическа моторна косачка
Фабрична марка:	STIHL
Тип:	FSE 60 FSE 71 FSE 81
Серийна идентификация:	4809

отговаря на предписанията по прилагане на директивите 2011/65/EC, 2006/42/EO, 2014/30/EC и 2000/14/EO и е разработена и произведена съгласно валидните към датата на производство версии на следните стандарти:

EN 55014-1, EN 55014-2, EN 62841-1,
EN 62841-4-4, EN 61000-3-2, EN 61000-3-3

За изчисляване на измереното и на гарантираното максимално ниво на звукова мощност се процедира съгласно директивата 2000/14/EO, приложение VIII, с прилагане на стандарта ISO 11094.

Участващ нотифициран орган:

VDE Prüf- und Zertifizierungsinstitut
Merianstrasse 28
63069 Offenbach

Измерено максимално ниво на звукова мощност

FSE 60:	94 db(A)
FSE 71:	93 db(A)
FSE 81:	93 db(A)

Гарантирано максимално ниво на акустично налягане

FSE 60:	96 db(A)
FSE 71:	95 db(A)
FSE 81:	95 db(A)

Съхранение на техническата документация:

ANDREAS STIHL AG & Co. KG

Produktzulassung

Годината на производство, страната на производство и машинният номер са посочени върху уреда.

Вайблинген, 01.08.2022

ANDREAS STIHL AG & Co. KG

в качеството на заместник



Robert Olma, Vice President, Regulatory Affairs & Global Governmental Relations



25 Общи указания за безопасност за електрически инструменти

25.1 Въведение

Този раздел предава съдържанието на текста на предварително формулираните в европейския норматив EN/IEC 62841 общи указания за безопасност на ръчно управлявани, задвижвани с двигател електроинструменти.

STIHL трябва да отпечата тези текстове.

Указанията за безопасност за предотвратяване на електрически удар, които са посочени в "Електрическа безопасност", не са приложими за задвижваните с акумулаторна батерия изделия на STIHL.



ПРЕДУПРЕЖДЕНИЕ

- Прочетете внимателно всички указания за безопасност, инструкции, илюстрации и технически данни, с които е оборудван електроинструмента. Всякакви пропуски при спазването на инструкциите по-долу могат да причинят електрически удар, пожар и/или тежки наранявания. **Съхранявайте указанията и инструкциите за безопасност на сигурно място за по-нататъшна употреба.**

Понятието "електроинструмент", използвано при указанията за безопасност се отнася за електроинструменти, задвижвани с ток от електрическата мрежа (с кабел за електрическо захранване от мрежата) и за електроинструменти, задвижвани с акумулаторна батерия

(без кабел за електрическо захранване от мрежата).

25.2 Безопасност на работното място

- a) **Поддържайте Вашето работно място чисто и добре осветено.** Безредие или неосветени работни места могат да доведат до злополука.
- b) **Не работете с електрическия инструмента в застрашена от експлозия среда, в която се намират запалими течности, газове или прах.** Електроинструментите образуват искри, които могат да възпламенят праха или изпаренията.
- c) **По време на използването на електрическия инструмент дръжте децата и другите лица надалеч.** При отклоняване на вниманието можете да загубите контрол върху електрическия инструмент.

25.3 Електрическа безопасност

- a) **Щепселът за връзка на електрическия инструмент с мрежата трябва да съответства на контакта. Щепселът не бива да се променя по какъвто и да било начин. Не използвайте адаптерни щепсели заедно със заземени електрически инструменти.** Непроменените щепсели и съответстващите контакти намаляват риска от електрически токов удар.
- b) **Избягвайте контакт на тялото Ви със заземени повърхности като тези на тръби, отоплителни тела, електрически печки и хладилници.** Ако тялото Ви е заземено, съществува повишен риск от удар с електрически ток.
- c) **Пазете електрическите инструменти от дъжд или влага.** Проникването на вода в електрическия инструмент води до повишен риск от удар с електрически ток.
- d) **Не използвайте захранващия кабел за цели, които не са по предназначението му. Никога не използвайте захранващия кабел за носене, дърпане или за изваждане на щепсела на електрическия инструмент от контакта. Пазете захранващия кабел от топлина, масло, остри ръбове или движещи се части.** Повредените или усуканите захранващи проводници водят до повишен риск от удар с електрически ток.

- e) **Ако работите с електрически инструмент на открито, използвайте само удължителни кабели, които са подходящи за работа навън.** Употребата на удължителен кабел, който е подходящ за работа навън, намалява риска от електрически токов удар.
- f) **Ако не може да се избегне работа с електрическия инструмент във влажна среда, използвайте защитен прекъсвач срещу утечен ток.** Употребата на защитния прекъсвач с диференциална защита срещу недопустимия утечен ток намалява риска от електрически токов удар.

25.4 Безопасност на хора

- a) **Бъдете предпазливи, внимавайте какво правите и подхождайте разумно към работата с електрическия инструмент. Никога не използвайте електрическия инструмент, ако сте уморени или се намирате под влиянието на наркотици, алкохол или медикаменти.** Дори и само един миг на невнимание при употребата на електрическия инструмент може да доведе до сериозни наранявания.
- b) **Носете лично предпазно оборудване и винаги предпазни очила.** Носенето на лично предпазно оборудване, като прахозащитна маска, защитни обувки с предпазници от хлъзгане подметки с грайфери, предпазна каска или антифони за защита на слуха, според вида и начина на използване на електрическия инструмент, намалява риска от наранявания.
- c) **Избягвайте неволно пускане на машината в действие. Обезателно проверете, за да сте сигурни, че електрическият инструмент е изключен, преди да го включите към мрежата за електрическо захранване и/или към акумулаторната батерия, преди да го хванете или носите.** Ако по време на пренасяне на електрическия инструмент държите пръста си на превключвателя или ако свържете електрическия инструмент във включено състояние към електрическото захранване, това може да доведе до злополуки.
- d) **Преди да включите електрическия инструмент, отстранете всички инструменти за настройка или гаечни ключове.** Ако в някоя въртяща се част на електрическия инструмент се намира инструмент или

ключ, това може да доведе до наранявания.

- e) **Избягвайте необичайни положения на тялото. Грижете се винаги да заемате сигурна и стабилна стойка и пазете равновесие по всяко време.** По този начин можете да контролирате електрическия инструмент в неочаквани ситуации.
- f) **Носете подходящо облекло. Не носете широки дрехи или украшения. Пазете косите си и облеклото далеч от въртящите се части на апарата.** Широките дрехи, украшенията или дългите коси могат да се закачат във въртящите се части на апарата.
- g) **Ако могат да бъдат монтирани устройства за пражосмучене или улавяне на прах, те трябва да се свържат и да се използват правилно.** Използването на пражосмучене може да намали опасностите, причинени от запрашаване.
- h) **Не проявявайте небрежност по отношение на безопасността и не пренебрегвайте правилата за техника на безопасност, дори ако след многократна употреба на електрическия инструмент вече го познавате добре.** Небрежното поведение може за броени части от секундата да доведе до тежки наранявания.

25.5 Използване и боравене с електрическия инструмент

- a) **Не претоварвайте електрическия инструмент. При работа използвайте предназначения за това електрически инструмент.** С подходящия електрически инструмент се работи по-добре и по-безопасно в дадения обхват на мощност.
- b) **Не използвайте електрически инструмент, чийто превключвател е дефектен.** Ако електрическият инструмент не може вече да се включва или изключва, той е опасен и трябва да се ремонтира.
- c) **Винаги изваждайте щепсела от контакта и/или отстранявайте сменяемата акумулаторна батерия преди да предприемате настройки по апарата, преди да смените частите на работния инструмент или оставяте електрическия инструмент на съхранение.** Тази предпазна мярка предотвратява неволно задействане на електрическия инструмент.

- d) **Съхранявайте електрическите инструменти, които не се ползват в момента, далеч от обсега на деца. Не позволявайте електрическият инструмент да се използва от лица, които не са запознати подробно с него или не са прочели тези инструкции.** Електрическите инструменти са опасни, ако се използват от неопитни лица.
- e) **Поддържайте грижливо електрическите инструменти и работния инструмент. Контролирайте редовно дали движещите се части функционират правилно и дали не заяждат, дали няма счупени части или части, които са така повредени, че да пречат на функционирането на електрическия инструмент. Давайте за ремонт повредените части, преди да използвате електрическия инструмент.** Много злополуки се причиняват от лошо поддържани електрически инструменти.
- f) **Поддържайте електрическите инструменти винаги остри и чисти.** Грижливо поддържаните режещи инструменти с остри режещи ръбове се заклещват по-малко и се управляват по-лесно.
- g) **Използвайте електрическия инструмент, работния инструмент, работните инструменти и т.н. съгласно посочените тук инструкции.** При това съблюдавайте условията на работа и извършваната дейност. Използването на електрическите инструменти за други освен предвидените за тях цели и приложения, може да доведе до опасни ситуации.
- h) **Поддържайте ръкохватките и повърхностите на ръкохватките в сухо, чисто състояние, незамърсени с масло и мазнини.** Хлъзгавите ръкохватки и повърхности на ръкохватките не позволяват стабилно обслужване и контрол на електрическия инструмент в непредвидени ситуации.

25.6 Сервиз

- a) **Давайте Вашия електрически инструмент за ремонт само при квалифициран и специализиран персонал и само с оригинални резервни части.** По този начин се осигурява спазването на безопасността на апарата.

25.7 Инструкции за безопасност за акумулаторната коса за поддръжка на тревни площи и косене по краищата им

- a) **Не използвайте машината при лошо време, особено при гръмотевични бури.** Това намалява риска да бъдете ударени от мълния.
- b) **Проучете внимателно работната зона за диви животни.** Дивите животни могат да бъдат наранени от работещата машина.
- c) **Огледайте внимателно работната зона и отстранете всички камъни, пръчки, телове, кости и други чужди тела.** Изхвърляните части могат да причинят наранявания.
- d) **Преди да използвате машината винаги проверявайте дали режещият инструмент и режещият блок не са повредени.** Повредените части увеличават риска от нараняване.
- e) **Преди употреба проверете мрежовия кабел и всички удължителни кабели за признаци на повреда или стареене. Ако мрежовият кабел се повреди или износи по време на работа, изключете машината и не докосвайте кабела, докато не извадите мрежовия щепсел.** Повреден мрежови или удължителен кабел може да доведе до токов удар, пожар и/или сериозни наранявания.
- f) **Поставете защитните капаци на мястото им. Защитните капаци трябва да са изправни и да са закрепени правилно.** Разхлабен, повреден или неправилно функциониращ защитен капак може да причини наранявания.
- g) **Дръжте въздушните отвори свободни от отлагания.** Запушените отвори за въздух и отлаганията могат да доведат до прегряване или опасност от пожар.
- h) **Носете защита за очите и антифони.** Подходящите лични предпазни средства ще намалят нараняванията.
- i) **По време на работа винаги носете защитни обувки с нехлъзгащи се подметки. Никога не работете боси или със сандали с отворени пръсти.** Това ще намали опасността от нараняване на крака при контакт с въртящия се режещ елемент.

- j) **По време на работа винаги носете дрехи, като напр. панталони, които покриват краката Ви.** Контактът с въртящия се режещ елемент или кордата може да доведе до нараняване.
- k) **По време на работа дръжте зрителите далеч.** Изхвърляните части могат да причинят сериозни наранявания.
- l) **Не работете с машината над нивото на кръста.** Това помага да се избегне случаен контакт с режещия елемент и позволява по-добър контрол на машината в неочаквани ситуации.
- m) **Не работете с машината в мокра трева.** Ходете, никога не бягайте. Това ще намали риска от подхлъзване и падане, което може да доведе до нараняване.
- n) **Не работете с машината на прекалено стръмни склонове.** Това намалява риска от загуба на контрол, подхлъзване и падане, което може да доведе до наранявания.
- o) **Когато работите по склонове се уверете, че сте заели стабилна стойка; винаги работете напречно на склона, никога нагоре или надолу, и бъдете изключително внимателни при промяна на посоката на работа.** Това намалява риска от загуба на контрол, подхлъзване и падане, което може да доведе до наранявания.
- p) **Дръжте всички мрежови кабели далеч от зоната на рязане.** Мрежовите кабели могат да бъдат скрити в живи плетове или храсти и случайно повредени или отрязани от кордата или режещия елемент.
- q) **Дръжте всички части на тялото далеч от въртящите се режещ елемент или корда. Не отстранявайте никакви материали от машината, докато не я изключите от захранването.** Въртящият се режещ елемент или кордата могат да причинят сериозни наранявания.
- r) **Носете машината изключена и далеч от тялото Ви.** Правилното боравене с машината ще намали вероятността от случаен контакт с въртящите се режещ елемент или корда.
- s) **Използвайте само резервни режещи глави, както и режещи корди и елементи от пластмаса според указанията на производителя.** Грешните резервни части могат да доведат до загуба на контрол, счупване и нараняване.

- t) **Не заменяйте пластмасовите корди или ножчета с метални.** Използването на не препоръчани режещи елементи може да причини наранявания.

Cuprins

1	Despre acest manual de utilizare.....	251
2	Instrucțiuni de siguranță și tehnica de lucru	252
3	Aplicații.....	257
4	Combinatii permise de unealtă tăietoare, apărătoare, mâner, centură.....	258
5	Montarea tijei.....	258
6	Atașarea mînerului circular.....	259
7	Atașarea dispozitivelor apărătoare.....	259
8	Atașarea unei tăietoare.....	259
9	Montarea roții de reazem.....	260
10	Echiparea utilajului pentru tăietorul de margini.....	261
11	Racordarea electrică a utilajului.....	261
12	Aplicarea centurii.....	262
13	Pornirea utilajului.....	262
14	Deconectarea utilajului.....	262
15	Dispozitiv de protecție la suprasarcină... ..	262
16	Depozitarea utilajului.....	263
17	Întreținerea capului cositor.....	263
18	Instrucțiuni de întreținere și îngrijire.....	264
19	Minimizarea uzurii și evitarea pagubelor.....	264
20	Componente principale.....	265
21	Date tehnice.....	265
22	Instrucțiuni pentru reparații.....	266
23	Colectarea deșeurilor.....	266
24	Declarația de conformitate EU.....	267
25	Instrucțiuni generale de siguranță pentru electrounete.....	267

1 Despre acest manual de utilizare

1.1 Symboluri

Toate simbolurile care se găsesc pe aparat, sunt descrise în acest manual de utilizare.

1.2 Simbolizarea paragrafelor



AVERTISMENT

Avertisment cu privire la pericolul de accident și rănire, precum și pericolul unor pagube materiale semnificative.

INDICAȚIE

Avertisment cu privire la avarierea utilajului sau componentelor individuale.

1.3 Dezvoltare tehnică

STIHL se preocupă în mod constant de îmbunătățirea tuturor mașinilor și utilajelor; prin urmare ne rezervăm dreptul de a efectua modificări în programul de livrare în ceea ce privește forma, tehnologia și echiparea.

Prin urmare nu pot fi ridicate pretenții cu privire la informațiile și figurile din acest manual de utilizare.

2 Instrucțiuni de siguranță și tehnica de lucru



Măsuri speciale de siguranță se impun la utilizarea acestui utilaj, deoarece se lucrează cu o turație foarte mare a unelei tăietoare și sub intensitatea curentului electric.



Instrucțiunile de utilizare se vor citi în întregime cu atenție înainte punerii în funcțiune și se vor păstra în siguranță pentru a fi utilizate ulterior. Nerespectarea instrucțiunilor de utilizare prezintă pericol de moarte.

Respectați normele de siguranță specifice țării respective, de ex. cele ale asociațiilor profesionale, casele de asigurări sociale, ale autorităților responsabile cu protecția muncii și altele.

La prima întrebuințare a utilajului: se solicită vânzătorului sau persoanelor de specialitate explicații referitoare la funcționarea în siguranță – sau se participă la un curs de instruire.

Minorilor nu le este permisă folosirea utilajului – cu excepția tinerilor peste 16 ani care se instruiesc sub supraveghere.

Copiii, animalele și persoanele privitoare trebuie să păstreze distanța.

În cazul neutilizării, utilajul se va depozita în așa fel încât să nu pună în pericol nici o persoană. Asigurați utilajul împotriva accesului neautorizat, scoateți ștecărul de rețea.

Utilizatorul este responsabil pentru accidentele sau pericolele apărute față de alte persoane sau de lucrurile aparținând acestora.

Utilajul va fi împrumutat sau împrumutat numai acelor persoane care au cunoștințe despre modelul respectiv și utilizarea lui – și întotdeauna se vor ține în mână și instrucțiunile de utilizare.

Persoanele care din cauza capacităților fizice, senzoriale sau mentale limitate nu pot opera utilajul în condiții de siguranță, vor lucra cu acesta numai sub supraveghere sau conform instrucțiunilor unei persoane responsabile.

Întrebuințarea utilajelor cu emisie de zgomot poate fi limitată temporar atât prin hotărâri naționale, cât și locale.

Înainte de utilizarea utilajului, verificați de fiecare dată dacă acesta se află în stare corespunzătoare. Acordați atenție specială cablului electric, ștecărului de rețea și dispozitivelor de siguranță.

Nu folosiți cablul electric pentru a trage sau a transporta utilajul.

Înainte de executarea oricărei lucrări la utilaj, de ex. curățare, întreținere, înlocuirea pieselor – **scoateți ștecărul de rețea!**

Apărătoarea utilajului nu poate proteja utilizatorul de toate obiectele (pietre, sticlă, sârmă etc) antrenate în mișcare centrifugă de către unealta tăietoare. Aceste obiecte pot ricoșa oriunde și pot nimeri utilizatorul.

Pentru curățarea utilajului nu întrebuințați curățător de mare presiune. Jetul puternic de apă poate avaria componentele utilajului.

Nu pulverizați apă asupra utilajului.

2.1 Aptitudini fizice

Persoanele care întrebuințează utilajul trebuie să fie odihnite, sănătoase și în formă fizică bună.

Persoanele care din motive de sănătate nu trebuie să depună efort, vor apela la medicul personal pentru a afla dacă este posibil să folosească utilajul respectiv.

După ingerarea de alcool, medicamente care influențează capacitatea de reacție sau droguri nu este permisă utilizarea utilajului.

2.2 Accesorii și piese de schimb

Se vor utiliza numai uneltele tăietoare sau accesorii aprobate de STIHL și destinate acestui utilaj sau piese similare din punct de vedere tehnic. Pentru orice nelămurire adresați-vă unui serviciu

de asistență tehnică. Se vor utiliza numai scule și accesorii de calitate. În caz contrar apare pericolul accidentării sau avarierii utilajului.

STIHL vă recomandă utilizarea sculelor și a accesoriilor originale STIHL. Datorită caracteristicilor lor, acestea sunt optime pentru produs și corespund cerințelor utilizatorului.

Asupra utilajului nu se va executa nici o modificare – în caz contrar ar putea fi periclitată siguranța. STIHL își declină răspunderea pentru leziuni asupra persoanelor și daunele provocate bunurilor, cauzate de folosirea aparatelor atașabile neaprobate de STIHL.

2.3 Domenii de utilizare

Utilajul – în funcție de uneltele tăietoare aferente – se utilizează numai la cositul ierbii, precum și la tăierea vegetației sălbatice sau pentru situații similare.

Întrebuințarea utilajului în alte scopuri este interzisă și poate cauza accidente sau defecțiuni ale utilajului. Nu se execută modificări asupra produsului – și în acest caz pot apărea accidente sau defecțiuni ale utilajului.

2.4 Îmbrăcămintea și echipamentul

Îmbrăcămintea și echipamentul se vor purta în conformitate cu prevederile.



Îmbrăcămintea trebuie să fie adaptată scopului și să fie confortabilă. Costumul nu trebuie să fie lejer – costum combinat, fără manta de lucru.

Nu se poartă îmbrăcăminte care se poate agăța de lemn, mărciniș sau de piesele utilajului aflate în mișcare. Nici șaluri, cravată și bijuterii. Părul lung se va strânge și asigura astfel încât să fie peste umeri.



Purtați încălțăminte rezistentă cu talpă aderentă, anti-alunecare.



AVERTISMENT



Pentru reducerea riscului de leziuni la ochi, purtați ochelari de protecție cu aplicare strânsă conform standardului EN 166. Aveți grijă la corecta așezare a ochelarilor de protecție.

Purtați mască de protecție și aveți grijă la așezarea corectă. Maska de protecție nu reprezintă o protecție suficientă pentru ochi.

Purtați o protecție fonică „personală” – de ex. capsule de protecție a auzului.



Purtați mănuși de lucru robuste, confecționate din material rezistent (spre exemplu din piele).

STIHL oferă un program cuprinzător în privința echipamentului personal de protecție.

2.5 Transportarea utilajului

Întotdeauna deconectați utilajul și scoateți ștecărul de rețea din priză.

Utilajul se va ține de centură sau în echilibru, de tijă, respectiv de mânerul circular.

În vehicule: utilajul se asigură contra răsturnării și avarierii.

2.6 Înainte de efectuarea lucrărilor

Verificarea utilajului

Se verifică starea sigură de funcționare a utilajului, conform instrucțiunilor – atenție la capitolul corespunzător din instrucțiunile de utilizare:

- Blocajul de siguranță și comutatorul trebuie să aibă o mobilitate ușoară – după eliberare comutatorul trebuie să revină în poziția inițială
- Combinația de unealtă tăietoare, apărătoare, mâner și centură trebuie să fie aprobată și toate componentele trebuie să fie montate corespunzător. Nu se utilizează unelte tăietoare metalice – **pericol de rănire!**
- Verificați montajul corect, poziția stabilă și starea ireproșabilă a unelei tăietoare
- Dispozitivele de protecție (de exemplu apărătoarea unelei tăietoare) se verifică cu privire la deteriorări, respectiv uzură. Piesele avariate se înlocuiesc. Utilajul nu se utilizează cu apărătoarea avariată
- Mănerul se menține curat și uscat, se îndepărtează murdăria – important pentru dirijarea mai sigură a utilajului
- Mănerul se reglează corespunzător măririi corpului

Utilajul se utilizează numai când se află în stare sigură de funcționare – **pericol de accident!**

Utilajul va fi pus în funcțiune numai dacă toate componentele sunt intacte și montate în poziția corespunzătoare.

Nu efectuați modificări la nivelul dispozitivelor de comandă și siguranță

La pornirea utilajului, unealta tăietoare nu trebuie să atingă niciun obiect și nici solul.



Evitați contactul cu unealta tăietoare
– **Pericol de rănire!**



Unealta tăietoare se mișcă în continuare la scurt timp după deconectarea utilajului – **efect de inerție!**

Racordul electric

Minimizarea pericolului de electrocutare:

- Tensiunea și frecvența utilajului (vezi eticheta modelului) trebuie să corespundă tensiunii și frecvenței de rețea
- Verificați cablul electric, ștecărul de rețea și cablul prelungitor în privința defecțiunilor. Nu este permisă utilizarea cablurilor, a cuplajelor și a ștecărelor avariate ori a cablurilor electrice necorespunzătoare
- Efectuarea racordului electric numai la o priză instalată corespunzător normelor
- Izolația cablului electric și a cablului prelungitor, a ștecărului și a cuplajului trebuie să fie în stare ireproșabilă
- Nu atingeți cu mâinile ude ștecărul de rețea, cablul electric și prelungitorul, precum și îmbinările electrice
- Utilizarea cablurilor prelungitoare care corespund reglementărilor pentru utilizarea respectivă

Cablul electric și cablul prelungitor trebuie pozate în mod corespunzător:

- Respectați secțiunea minimă transversală a cablurilor individuale - vezi „Racordarea electrică a utilajului”
- Cablul electric se amplasează și se marchează în așa fel încât să nu fie avariat și nimeni să nu se afle în pericol – **pericol de împiedicare!**
- Utilizarea cablurilor prelungitoare necorespunzătoare poate prezenta riscuri. Utilizați numai cabluri prelungitoare acceptate pentru utilizare exterioară, care sunt marcate corespunzător și care au o secțiune transversală suficientă
- Ștecărul și cuplajul cablului prelungitor trebuie să fie etanșe și nu trebuie să fie amplasate în apă
- Evitați frecarea la nivelul muchiilor, vârfurilor sau obiectelor ascuțite
- Evitați strivirea în spațiile de la nivelul ușilor sau ferestrelor
- În cazul cablurilor încurcate – scoateți ștecărul de rețea și descurcați cablurile
- Evitați neapărat atingerea unelei tăietoare aflate în mișcare de rotație

- Desfășurați întotdeauna tamburul de cablu în totalitate pentru a evita pericolul de incendiu din cauza supraîncălzirii

2.7 Ținerea și manevrarea utilajului

Utilajul se ține întotdeauna **ferm cu ambele mâini** de mânăre. Asigurați întotdeauna o poziție sigură și stabilă.

În permanență utilajul se va găsi în partea dreaptă a corpului.

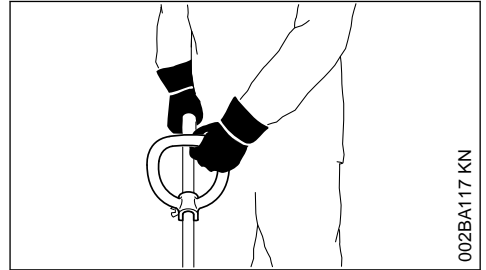

Mâna stângă pe mânerul circular, mâna dreaptă pe mânerul de comandă – la fel și la stângaci.

2.8 În timpul lucrului



La avariarea cablului electric, scoateți imediat ștecărul de rețea din priză – **pericol de deces prin electrocutare!**

Nu deteriorați cablul electric călcând peste el, nu-l striviți, rupeți etc.

Ștecărul de rețea nu se scoate din priză prin tragerea de cablul electric, apucați și trageți ștecărul de rețea.

Atingeți ștecărul de rețea și cablul electric numai cu mâinile uscate.

Nu stropiți cu apă utilajele – **pericol de scurtcircuitare!**



Nu utilizați utilajul pe timp de ploaie sau în medii ude sau foarte umede – motorul de antrenare nu este protejat la apă – **pericol de curentare și scurtcircuit!**

Nu expuneți utilajul la ploaie.

În caz de pericol iminent, respectiv în caz de urgență opriți imediat utilajul – eliberați comutatorul și blocajul de siguranță.

Utilajul va fi operat numai de o singură persoană – în zona de lucru nu este permisă staționarea altor persoane.



Materialele antrenate în mișcare centrifugă și proiectate pot produce accidente într-o arie extinsă din jurul locului de desfășurare a activității, motiv pentru care nu este permisă staționarea altor persoane pe o rază de 15 m. Această distanță se va păstra și față de obiecte (vehicule, ferestre) – **Pericol de daune materiale!** Chiar și la distanțe de peste 15 m nu poate fi exclusă expunerea la pericol.



Verificați terenul: obiecte solide – pietre, piese metalice și alte materiale similare pot fi antrenate în mișcare centrifugă și proiectate – chiar și la distanțe de peste 15 m – **pericol de rănire!** – și pot avaria unealta tăietoare, precum și alte obiecte (de ex. autovehiculele parcate, geamuri) (avarierea materialelor).

Nu lucrați niciodată fără apărătoarea corespunzătoare pentru utilaj și unealta tăietoare – din cauza obiectelor antrenate în mișcare centrifugă **Pericol de rănire!**

Nu tundeți iarba udă.

Atenție la remorci, teren denivelat etc. – **pericol de alunecare!**

Cablul electric trebuie să se găsească întotdeauna în spatele utilajului – nu vă deplasați cu spatele – **pericol de împiedicare!**

Atenție la obstacole: cioturi de copaci, rădăcini – **Pericol de împiedicare!**

Lucrați numai din poziție verticală, niciodată nu vă poziționați în locuri instabile, pe o scară sau pe o platformă de lucru.

Este necesară o atenție mărită și precauție la purtarea căștii de protecție auditivă, deoarece percepția pericolului prin zgomote (țipete, tonuri de semnalizare etc) este limitată.

Pauzele de lucru trebuie luate la momentele corespunzătoare pentru a evita oboseala și epuizarea – **pericol de accident!**

Lucrați calm și precaut – numai în condiții de bună vizibilitate și cu lumină suficientă. Lucrați cu atenție astfel încât să nu-i puneți pe ceilalți în pericol.

Lucrați cu deosebită precauție pe terenuri fără vizibilitate, cu vegetație sălbatică.

La cosirea în vegetație înaltă, sub tufișuri și garduri vii: înălțimea de lucru cu unealta tăietoare trebuie să fie de min. 15 cm – nu puneți animalele în pericol.

Unealta tăietoare se verifică la intervale periodice, scurte și imediat dacă sesizați vreo modificare:

- Oprii utilajul, prindeți-l ferm, apăsați unealta tăietoare pe sol pentru frânare și scoateți ștecărul de rețea
- Verificați starea și poziția stabilă, atenție la fisuri
- Înlouciți imediat unelele tăietoare avariate, chiar și în cazul unor fisuri minore
- Curățați la intervale periodice suportul unelei tăietoare de iarbă și vegetație – îndepărtați obstacolele din zona unelei tăietoare sau a apărătorii

Pentru înlocuirea unelei tăietoare, oprii utilajul și scoateți ștecărul de rețea. La pornirea accidentală a motorului apare – **Pericol de rănire!**

Unelele tăietoare avariate sau fisurate nu se mai utilizează și nu se repară – prin sudură sau îndreptare – modificarea formei (dezechilibru).

Particulele sau bucățile rupte se pot desface și îndrepta cu mare viteză către utilizator sau alte persoane – **răniri grave!**

Când unealta tăietoare aflată în mișcare rotativă atinge o piatră sau alt obiect dur, se pot produce scântei care, la rândul lor, pot aprinde în anumite condiții materialele ușor inflamabile. Chiar și plantele uscate și vreascurile sunt ușor inflamabile, în special în condiții de temperaturi ridicate și de vreme uscată. În caz de pericol de incendiu, nu folosiți unealta tăietoare în apropierea materialelor ușor inflamabile, plantelor uscate sau vreascurilor. Informați-vă neapărat în privința eventualelor pericole de incendiu, contactând serviciul forestier competent în acest sens.

Se utilizează apărătoarea numai cu cuțitul montat conform prescripțiilor, pentru ca firul cositor să fie limitat la lungimea permisă.

Evitați contactul cu cuțitul – **pericol de rănire!**

Pentru ajustarea manuală a firului cositor, oprii utilajul și scoateți ștecărul de rețea – **pericol de rănire!**

Utilizarea necorespunzătoare cu fire cositoare prea lungi reduce durata de lucru a motorului.

Acest lucru duce la supraîncălzirea și avarierea motorului.

Firul cositor nu se va înlocui cu sârmă de metal – **pericol de rănire!**

În cazul în care utilajul a fost supus unei solicitări necorespunzătoare (de ex. prin lovire sau prăbușire), înainte de continuarea utilizării este necesară verificarea stării sigure de funcționare – vezi și capitolul „Înainte de utilizare”. Verificați în special funcționarea dispozitivelor de siguranță. Nu continuați utilizarea utilajelor care nu mai funcționează în siguranță. În caz de nesiguranță, adresați-vă unui distribuitor.

Înainte de a părăsi utilajul: opriți utilajul – scoateți ștecherul de rețea.

2.9 Vibrații

O perioadă mai îndelungată de utilizare a motoutilajului poate duce la afecțiuni ale circulației periferice a mâinilor induse de vibrații ("boala degetelor albe").

Nu se poate stabili o durată general valabilă de utilizare deoarece aceasta depinde de mai mulți factori de influență.

Durata de utilizare este prelungită prin:

- Protecția mâinilor (mănuși călduroase)
- Pauze

Durata de utilizare este scurtată prin:

- tendință specială spre afecțiuni circulatorii (caracteristici: adeseori degete reci, tremurături)
- temperaturi exterioare scăzute
- intensitatea forței cu care se prinde utilajul (o forță prea mare împiedică circulația periferică)

În cazul unei utilizări periodice, de lungă durată a motoutilajului și la apariția repetată a semnelor caracteristice (de ex. tremurături ale degetelor) se recomandă un consult medical.

2.10 Întreținere și reparații

Întotdeauna înainte de a efectua operațiuni asupra utilajului, deconectați-l și scoateți ștecherul de rețea. La pornirea accidentală a motorului apare – **pericol de rănire!**

Executați întreținerea motoutilajului la intervale periodice. Se vor efectua numai lucrările de întreținere și reparații descrise în manualul de utilizare. Toate celelalte lucrări vor fi executate de către serviciul de asistență tehnică.

Pentru executarea lucrărilor de întreținere și reparații, STIHL vă recomandă să vă adresați

serviciului de asistență tehnică STIHL. Serviciile de asistență tehnică STIHL sunt instruite la intervale periodice de timp și vă pot pune la dispoziție documentația tehnică necesară.

Utilizați numai piese de schimb de înaltă calitate. În caz contrar apare pericolul accidentării sau avarierii motoutilajului. Pentru orice nelămurire adresați-vă unui serviciu de asistență tehnică.

STIHL vă recomandă utilizarea pieselor de schimb originale STIHL. Datorită caracteristicilor lor acestea sunt optime pentru produs și corespund cerințelor utilizatorului.

Nici o modificare nu se va executa asupra motoutilajului – în caz contrar ar putea fi periclitată siguranța – **pericol de accident!**

Verificați la intervale regulate izolația și gradul de îmbătrânire (fragilitatea) cablului de racord și ștecherului de rețea.

Componentele electrice, ca de ex. cablul de racord vor fi reparate, respectiv înlocuite numai de către specialiști electrotehnicieni.

Piesele din plastic se curăță cu o bucată de pânză. Unelele de curățare ascuțite pot deteriora materialul plastic.

Nu pulverizați apă asupra utilajului.

Verificați stabilitatea șuruburilor de fixare ale dispozitivelor apărătoare și uneltei tăietoare iar dacă este necesar strângeți-le.

Dacă este necesar curățați fantele de pătrundere a aerului rece din carcasa motorului.

Depozitați utilajul în siguranță într-un spațiu uscat.

3 Aplicații

3.1 Cosirea

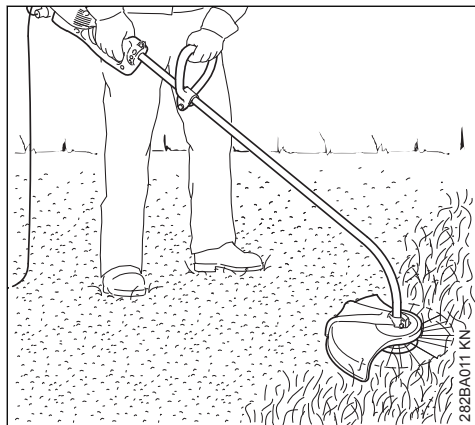

- ▶ Apucați utilajul cu ambele mâini – mâna dreaptă pe mânerul de operare – mâna stângă pe mânerul circular
- ▶ adoptați o poziție verticală – țineți relaxat utilajul și poziționați-l permanent în dreapta corpului
- ▶ Deplasați uniform utilajul cu mișcări înainte și înapoi – distanța firului pentru cosit iarba față de suprafața gazonului determină înălțimea de tăiere
- ▶ Evitați atingerea gardurilor, zidurilor, pietrelor etc. – acest lucru duce la un nivel ridicat de uzură

3.1.1 Cosirea cu roata de reazem

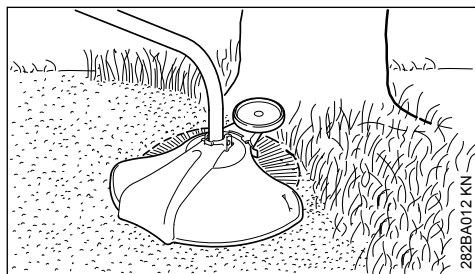

Roata de reazem se poate monta pe utilaj în mod simplu (vezi „Montarea roții de reazem”).

- Roata de reazem limitează zona de lucru a firului pentru cosit iarba
- protejează împotriva deteriorărilor prin firul pentru cosit iarba aflat în mișcare (de ex. scoarța copacilor)

3.2 Tăierea marginilor

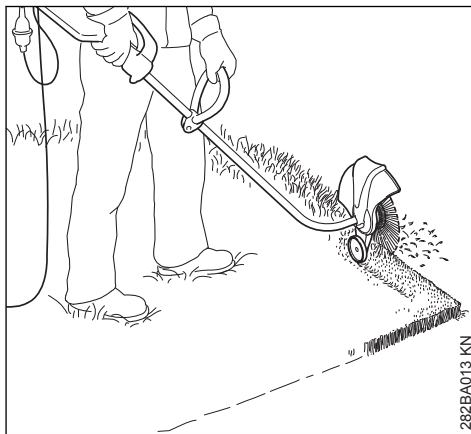

Utilajul poate fi transformat în mașină de tăiat margini în mod simplu (vezi „Transformarea utilajului în mașină de tăiat margini”).

- ▶ Utilajul se poziționează conform figurii
- ▶ Conduceți firul pentru cosit iarba de-a lungul marginii gazonului – menținând distanța corectă a utilajului față de sol sau utilizând roata de reazem (vezi „Montarea roții de reazem”)

3.3 Eliminarea ca deșeu

Resturile rezultate după tăiere nu se aruncă la gunoierul menajer, materialul rezultat poate fi transformat în material compozit.

4 Combinații permise de unealtă tăietoare, apărătoare, mâner, centură

Unealtă tăietoare

Apărătoare

Mâner

Centură

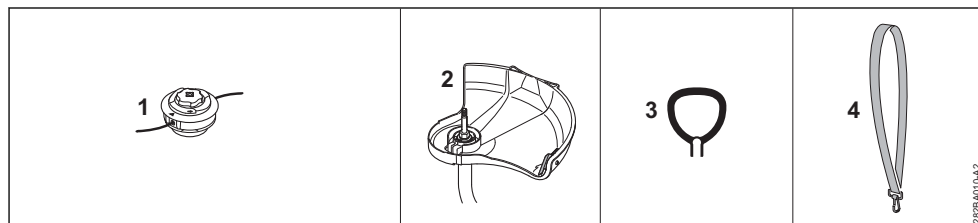

4.1 Combinații permise

În funcție de uneltele tăietoare se va alege combinația corectă din tabel!

! AVERTISMENT

Din considerente de siguranță, alte combinații nu sunt admisibile – **pericol de accident!**

La motocoasele cu tijă curbată și mâner circular pot fi utilizate **numai capetele cositoare (1)**.

4.2 Unelte tăietoare

4.2.1 Capete cositoare

1 STIHL AutoCut C 6-2

4.3 Apărătoare

2 Apărătoare cu cuișii pentru capetele cositoare

4.4 Mâner

3 Mâner circular

4.5 Centură

4 Centura de umăr se poate utiliza

5 Montarea tijei

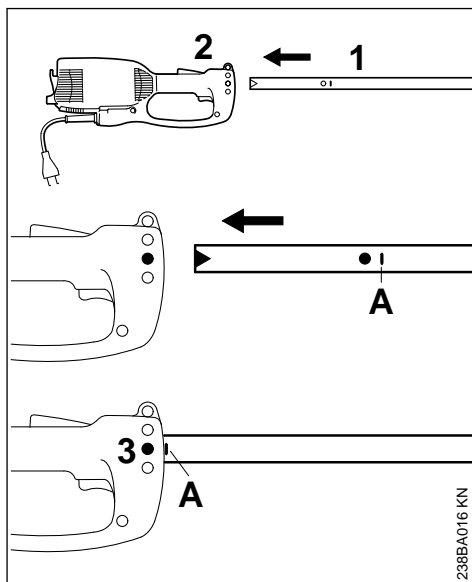

- ▶ scoateți capacul de protecție al tijei
- ▶ introduceți tija (1) în carcasa motorului (2) până la marcajul **A**, rotind tija stânga-dreapta
- ▶ strângeți șurubul (3) din carcasă

6 Atașarea mânerului circular

6.1 Montarea mânerului circular

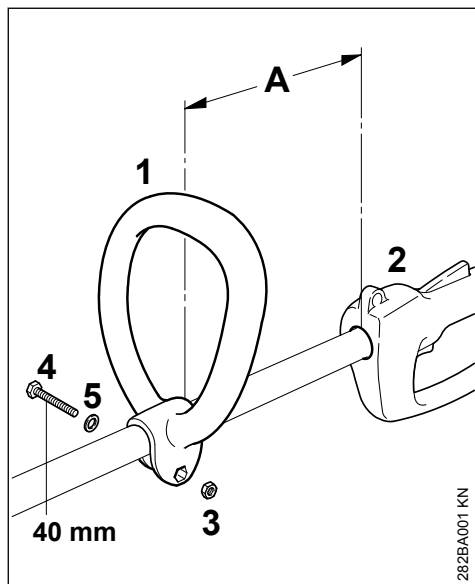

- ▶ introduceți mânerul circular (1) la distanța (A) de 30 cm în fața mânerului de operare (2) pe tijă
- ▶ poziționați piulița hexagonală (3) în mânerul circular (1)
- ▶ apăsați capetele și introduceți prin partea opusă șurubul (4) M6x40 cu șaiba (5) și strângeți

6.2 Amplasarea mânerului circular în poziția optimă

- ▶ desfaceți șurubul (4)
- ▶ poziționați la alegere mânerul circular (1) pe tijă – strângeți din nou șurubul (4)

7 Atașarea dispozitivelor apărătoare

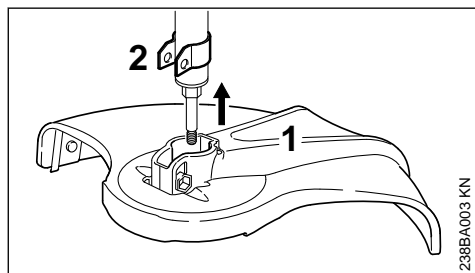

- ▶ introduceți apărătoarea (1) până la limită pe suportul (2)

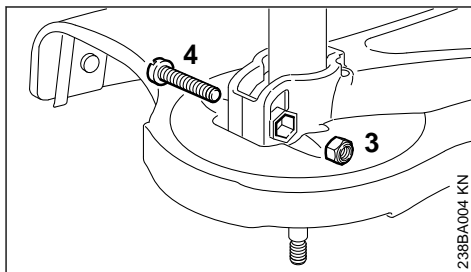

- ▶ introduceți piulița de siguranță (3) pe muchia hexagonală interioară de la apărătoare
- ▶ orificiile trebuie să se suprapună
- ▶ introduceți și strângeți șurubul (4) M6x30

8 Atașarea uneltei tăietoare

8.1 Scoaterea din funcțiune a motoutilajului

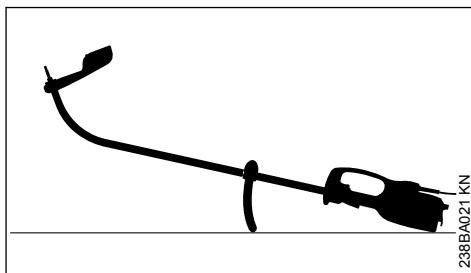

- ▶ opriți motoutilajul
- ▶ Poziționați motoutilajul în așa fel, încât mânerul circular și carcasa motorului să fie îndreptate în jos iar arborele în sus

8.2 Montarea capului cositor fără racord filetat

Păstrați în siguranță fișa tehnică însoțitoare a capului cositor!

8.2.1 STIHL AutoCut C 5-2

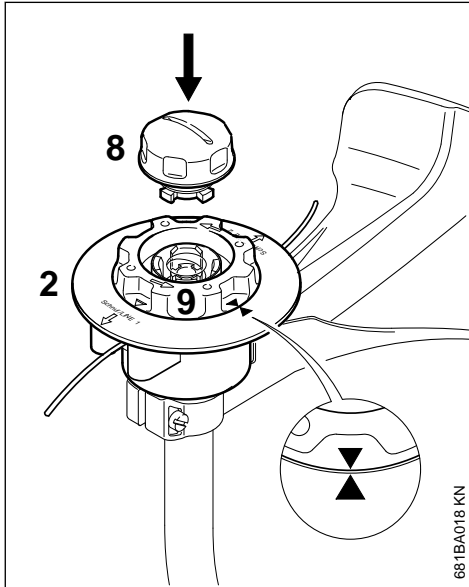

- ▶ Glisați partea superioară (2) pe arbore, la fel ca în cazul capului cositor AutoCut 5-2
- ▶ Rotiți bobina (9) în sensul acelor de ceasornic până când cele două vârfuri de săgeată ajung unul în dreptul celuilalt – fixați bobina în poziție
- ▶ Așezați capacul (8) pe bobină, apăsați până la opritor și, în același timp, rotiți în sensul acelor de ceasornic
- ▶ Rotiți capacul până la opritor și strângeți cu mâna

8.2.2 STIHL AutoCut C 6-2

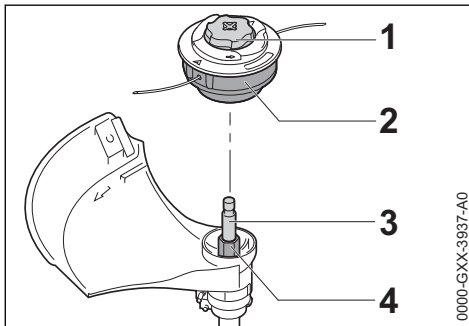

- ▶ Glisați capul cositor (2) pe arbore (3), așezând locul hexagonal de la nivelul capului cositor (2) pe capătul hexagonal (4)
- ▶ Țineți ferm capul cositor (2) cu mâna.
- ▶ Rotiți capacul (1) în sensul acelor de ceasornic și strângeți-l cu mâna.

8.3 Demontarea capului cositor

- ▶ Țineți carcasa bobinei
- ▶ Rotiți capacul în sens invers acelor de ceasornic

9 Montarea roții de reazem

Roata de reazem se găsește în programul de livrare sau se funizează ca accesoriu special.

Roata de reazem stabilește zona de lucru a firului cositor.

- protejează împotriva deteriorărilor prin capul cositor aflat în mișcare (de ex. scoarța copacilor)
- la tunderea marginilor stabilește cu exactitate distanța față de sol

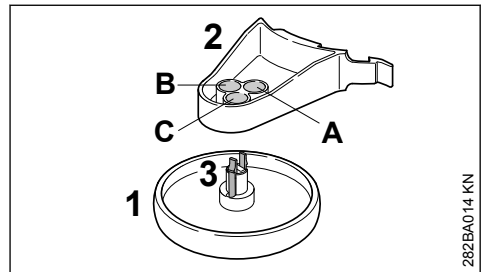

Roata de reazem (1) poate fi fixată în trei poziții diferite (A, B sau C) la suportul (2). Prin urmare distanța firului cositor față de muchia de prelucrat variază.

- A** Zona de lucru a firului cositor depășește diametrul exterior al roții de reazem – de. ex. la tăierea marginilor
- B** Zona de lucru a firului cositor ajunge până la diametrul exterior al roții de reazem.
- C** Zona de lucru a firului cositor nu ajunge până la diametrul exterior al roții de reazem – de ex. la cosirea în jurul arborilor

9.1 Fixarea roții de reazem la suport

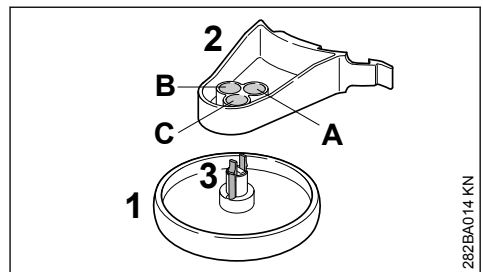

- ▶ introduceți roata de reazem (1) în suportul (2) în poziția dorită până la fixarea cârligului (3)

La apăsarea cârligelor (3) roata de reazem (1) poate fi demontată de pe suportul (2).

9.2 Montarea roții de reazem la apărătoare

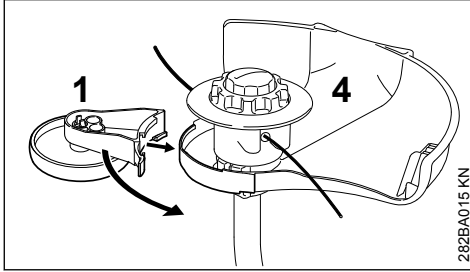

- ▶ poziționați roata de reazem (1) cu suportul la apărătoarea (4)

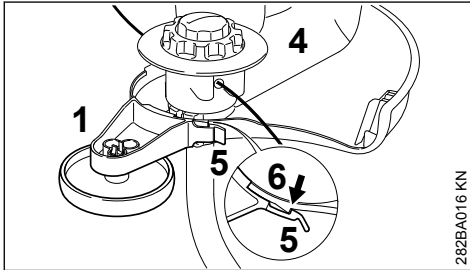

- ▶ fixați roata de reazem (1) cu eclisa (5) la cârligul (6) al apărătoarei (4)

Roata de reazem (1) poate fi desfăcută printr-o ușoară ridicare a eclisei (5) de pe cârlig (6) și extrasă de pe apărătoarea (4).

10 Echiparea utilajului pentru tăietorul de margini

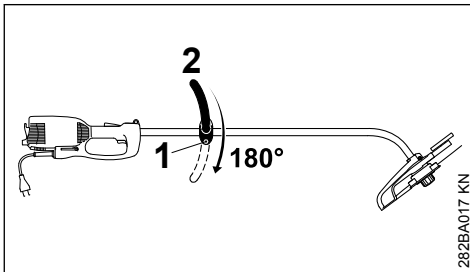

- ▶ desfaceți șurubul (1)
- ▶ rotiți mânerul circular (2) cu 180°
- ▶ strângeți șurubul (1)

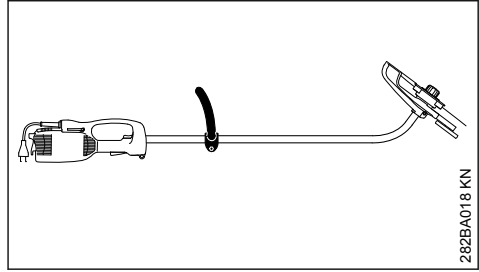

Prin rotirea cu 180° utilajul poate fi întrebuințat ca utilaj de tundere a marginilor (vezi "Aplicații").

11 Racordarea electrică a utilajului

Tensiunea și frecvența utilajului (vezi eticheta modelului) trebuie să corespundă tensiunii și frecvenței racordului de rețea.

Siguranța minimală a racordului de rețea va fi prezentată corespunzător informațiilor din Datele Tehnice – vezi "Date Tehnice".

Utilajul trebuie racordat la rețeaua de alimentare printr-un întrerupător cu protecție împotriva curenilor paraziți, care să întrerupă curentul în cazul când curentul diferențial depășește 30 mA.

Racordul de rețea trebuie să corespundă IEC 60364 precum și normelor emise de autoritățile locale.

11.1 Cablul prelungitor

Cablul prelungitor trebuie să satisfacă din proiectare cel puțin aceleași proprietăți de tip constructiv ca și cablul de racord al utilajului. Respectați identificarea tipului constructiv (denumirea tipului) la cablul de racord.

Conductorii din cablu trebuie să aibă secțiunea minimă indicată în funcție de tensiunea de rețea și lungimea cablului.

Lungimea cablului 220 V – 240 V:

până la 20 m
20 m până la 50 m

100 V – 127 V:

până la 10 m
10 m până la 30 m

Secțiunea minimă

1,5 mm²

2,5 mm²

AWG 14 / 2,0 mm²

AWG 12 / 3,5 mm²

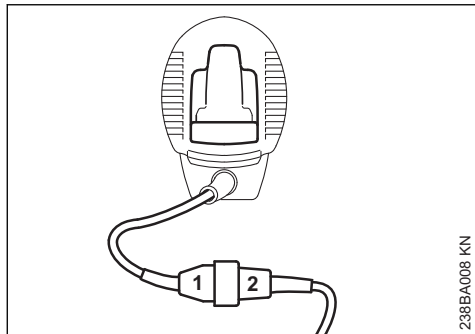

238BA008 KN

- ▶ Introduceți ștecherul de rețea (1) în mufa (2) cablului prelungitor

11.2 Sistemul de detensionare

Sistemul de detensionare protejează cablul de legătură împotriva deteriorării.

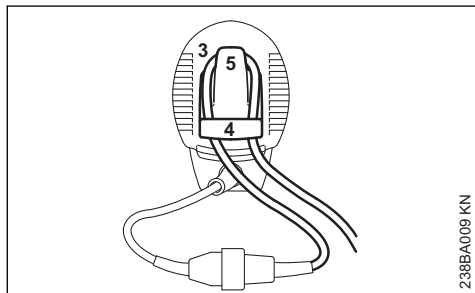

238BA009 KN

- ▶ formați o buclă (3) cu cablul prelungitor
- ▶ Conduceți bucla (3) prin deschizătura (4)
- ▶ Conduceți bucla (3) peste cârlig (5) și strângeți
- ▶ Introduceți ștecherul de rețea al cablului prelungitor în priză instalată conform instrucțiunilor

12 Aplicarea centurii

Centura este livrată ca accesoriu special.

Așezați centura peste umărul stâng și reglați-i lungimea în așa fel încât cârligul carabină să se găsească pe șoldul drept.

Partea deschisă a cârligului nu trebuie să fie îndreptată spre corp, ci invers. Fixați cârligul carabină la inelul de tracțiune (vezi "Componente principale").

13 Pornirea utilajului

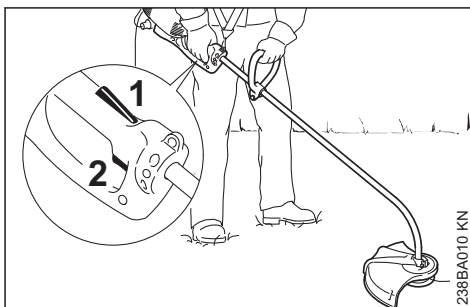

238BA010 KN

- ▶ adoptați o poziție sigură și stabilă
- ▶ Apucați utilajul cu ambele mâini – mâna dreaptă pe mânerul de operare – mâna stângă pe mânerul circular
- ▶ adoptați o poziție verticală – țineți relaxat utilajul și poziționați-l permanent în dreapta corpului
- ▶ Unealta tăietoare nu trebuie să atingă niciun obiect și nici solul
- ▶ Apăsăți blocajul de siguranță (1) și îl mențineți apăsat
- ▶ Apăsarea comutatorului (2)

14 Deconectarea utilajului

- ▶ eliberați comutatorul și blocatorul de siguranță



Unealta tăietoare mai rulează scurt timp după eliberarea comutatorului și blocatorului de siguranță – **efect de inerție!**

La pauze mai mari – scoateți ștecherul de la rețea.

În cazul neutilizării motoutilajul se va depozita în așa fel încât să nu pună în pericol nici o persoană.

Motoutilajul se va asigura împotriva accesului neautorizat.

15 Dispozitiv de protecție la suprasarcină

Electro-motocoasele STIHL FSE 71 și FSE 81 sunt echipate cu un dispozitiv de protecție la suprasarcină.

Dispozitivul de protecție la suprasarcină întreprinde alimentarea cu curent în cazul unei supra-solicitări mecanice, respectiv termice.

Dacă protecția la suprasarcină a întrerupt alimentarea de curent:

- ▶ așteptați aproximativ 3 minute înaintea unei noi conectări

În acest răstimp nu porniți utilajul deoarece astfel se va prelungi semnificativ timpul de răcire.

După ce utilajul este repornit:

- ▶ lăsați-l aproximativ 15 secunde să funcționeze fără sarcină – astfel înfășurările motorului se răcesc și se întârzie semnificativ o nouă activare a protecției la suprasarcină

16 Depozitarea utilajului

La pauze de funcționare începând cu aprox. 30 de zile

- ▶ Curățați temeinic utilajul, în special fantele pentru aerul de răcire
- ▶ Scoateți corpul bobinei cu firul cositor și agățați capetele firului în fantele corpului bobinei; curățați și verificați corpul bobinei

Elasticitatea și prin urmare, durata de utilizare a firului cositor crește dacă acesta este păstrat într-un recipient cu apă.

- ▶ Utilajul se depozitează într-un loc uscat și sigur. Protejați utilajul împotriva utilizării neautorizate (de ex. de către copii)

17 Întreținerea capului cositor

17.1 Scoaterea din funcțiune a motoutilajului

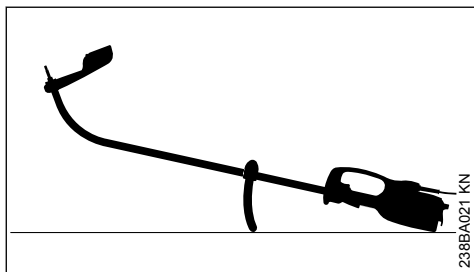

- ▶ opriți motoutilajul
- ▶ Poziționați motoutilajul în așa fel, încât mânerul circular și carcasa motorului să fie îndreptate în jos iar arborele în sus

17.2 Ajustarea firului pentru cosit iarba

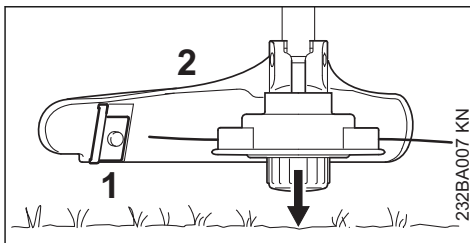

- ▶ capul cositor aflat în rotație se menține paralel cu suprafața gazonului – atingeți ușor solul – se ajustează aprox. 3 cm de fir pentru cosit iarba
- ▶ prin intermediul cuțitului (1) de la apărătoare (2) se scurtează firele pentru cosit iarba prea lungi la dimensiunea optimă – evitați atingerile multiple, succesive!

Firele pentru cosit iarba se vor ajusta numai dacă **ambele** fire pentru cosit iarba au încă lungimea de minim **2,5 cm**!

Când firul pentru cosit iarba are o lungime mai mică de 2,5 cm:



La reglarea manuală a firului pentru cosit iarba este absolut necesară oprirea motorului – în caz contrar există **pericol de rănire!**

- ▶ Rotiți utilajul și așezați-l în poziție sigură
- ▶ Apăsați capacul până la opritor
- ▶ Trageți capetele firului din bobină

Dacă nu mai există fir la nivelul bobinei, înlocuiți firul pentru cosit iarba.

17.3 Înlocuirea firului pentru cosit iarba

Înainte de înlocuirea firului pentru cosit iarba, este absolut necesară verificarea stării de uzură a capului cositor.



Dacă sunt vizibile urme puternice de uzură, capul cositor trebuie înlocuit în întregime.

Firul pentru cosit iarba va fi denumit „Fir” în continuare.

Volumul de livrare al capului cositor cuprinde o broșură ilustrată care prezintă modul de înlocuire

al firelor. Prin urmare, păstrați într-un loc sigur instrucțiunile privitoare la capul cositor.

- ▶ Dacă este necesar, demontați capul cositor

18 Instrucțiuni de întreținere și îngrijire

Datele se referă la condiții de lucru normale. În cazul unor condiții grele de lucru (căderi masive de praf etc.) și timpzi zilnici de lucru mai îndelungați, intervalele date se reduc corespunzător.		Înainte de utilizare	după utilizare, respectiv zilnic	săptămânal	lunar	la avarie	la deteriorare	dacă este necesar
Utilajul complet	Control vizual (stare)	X						
	Curățare		X					
Montarea se efectuează în ordine inversă.	Verificare	X						
	Înlocuire prin serviciul de asistență tehnică ¹⁾						X	
Comutator, blocator de siguranță	Verificare funcțională	X						
	Înlocuire prin serviciul de asistență tehnică ¹⁾					X	X	
Fantă de pătrundere a aerului rece	Curățare		X					
Șuruburi și piulițe accesibile	Strângere ulterioară							X
Unelte tăietoare (cap cositor)	Control vizual	X						
	Înlocuire						X	
	Verificarea locașului stabil	X						
Autocolant de siguranță	Înlocuire						X	

19 Minimizarea uzurii și evitarea pagubelor

Respectarea datelor acestui manual de utilizare duce la evitarea uzurii considerabile și avarierii aparatului.

Exploatarea, întreținerea și depozitarea utilajului trebuie să se facă așa cum este descris în acest manual.

Utilizatorul este responsabil pentru toate pagubele apărute ca urmare a nerespectării instrucțiunilor de siguranță, utilizare și întreținere. Acest lucru este valabil în special pentru:

- modificări ale produsului care nu sunt aprobate de către STIHL
- utilizarea uneltelor și accesoriilor care nu sunt aprobate, corespunzătoare sau sunt calitativ inferioare
- utilizarea necorespunzătoare a utilajului

- utilizarea utilajului la evenimente sportive sau concursuri
- pagube provocate de continuarea utilizării utilajului cu piese defecte

19.1 Lucrări de întreținere

Toate lucrările prezentate în capitolul „Instrucțiuni de întreținere și îngrijire” trebuie executate la intervale regulate. Atunci când aceste lucrări nu pot fi executate de către utilizator, se va solicita un serviciu de asistență tehnică.

Pentru executarea lucrărilor de întreținere și reparații, STIHL vă recomandă să vă adresați serviciului de asistență tehnică STIHL. Serviciile de asistență tehnică STIHL sunt instruite la intervale regulate de timp și au la dispoziție documentația tehnică necesară.

În cazul omiterii acestor lucrări sau executării necorespunzătoare, pot apărea pagube pentru

¹⁾ STIHL vă recomandă serviciul de asistență tehnică STIHL

care este răspunzător utilizatorul. Printre acestea se numără:

- pagube ale electromotorului ca urmare a întreținerii neexecutate la timp sau executate insuficient (de ex. curățare insuficientă a admisei aerului de răcire)
- pagube cauzate de conectarea electrică incorectă (tensiune, cabluri dimensionate insuficient)
- coroziune și alte avarieri ca urmare a depozitării necorespunzătoare
- pagube ale utilajului cauzate de utilizarea unor piese de schimb calitativ inferioare

19.2 Piese supuse uzurii

Unele componente ale motoutilajului sunt supuse unei uzuri normale, chiar dacă utilizarea lor s-a făcut în conformitate cu instrucțiunile iar în funcție de tipul și durata utilizării acestea trebuie înlocuite la timp. Printre acestea se numără:

- Unealta tăietoare
- Apărătoare
- Perii de cărbune

20 Componente principale

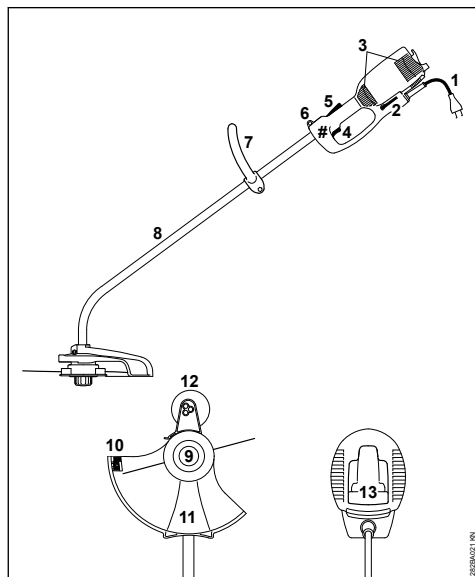

- 1 Cablu de racord
- 2 Șurubelniță-vinclu
- 3 Orificiile de aspirație pentru aerul de răcire

- 4 Comutator
 - 5 Blocator de siguranță
 - 6 Inel de tracțiune
 - 7 Mâner circular
 - 8 Tijă (tub protector)
 - 9 Cap cositor
 - 10 Cuțit de debitat
 - 11 Apărătoare
 - 12 Roată de reazem (inclusă în programul de livrare sau ca accesoriu special)
 - 13 Descărcarea de tensiune
- # Seria mașinii

21 Date tehnice

21.1 Motor

21.1.1 FSE 60

Tensiunea nominală:	230 V
Frecvență:	50 Hz
Intensitatea curentului nominal:	2,3 A
Putere:	540 W
Turația nominală la diametrul cercului descris de firul pentru cosit iarba de 350 mm:	7400 1/min
Siguranțe:	min. 10 A
Clasa de protecție:	II, <input type="checkbox"/>

21.1.2 FSE 71

Tensiunea nominală:	230 V ¹⁾
Frecvență:	50 Hz
Intensitatea curentului nominal:	2,3 A
Putere:	540 W
Turația nominală la diametrul cercului descris de firul pentru cosit iarba de 350 mm:	7400 1/min
Siguranțe:	min. 10 A
Clasa de protecție:	II, <input type="checkbox"/>

21.1.3 FSE 81

Tensiunea nominală:	230 V
Frecvență:	50 Hz
Intensitatea curentului nominal:	4,3 A
Putere:	1000 W
Turația nominală la diametrul cercului descris de firul pentru cosit iarba de 350 mm:	7400 1/min
Siguranțe:	min. 10 A
Clasa de protecție:	II, <input type="checkbox"/>

21.2 Lungime

FSE 60:	1530 mm
FSE 71:	1530 mm
FSE 81:	1530 mm

¹⁾ Model pentru Australia: 240 V

21.3 Greutate

complet cu unealtă tăietoare și apărătoare	
FSE 60:	3,9 kg
FSE 60 ²⁾ :	4,5 kg
FSE 71:	4,0 kg
FSE 71 ²⁾ :	4,6 kg
FSE 81:	4,7 kg
FSE 81 ²⁾ :	5,3 kg

21.4 Valori ale nivelului de zgomot și vibrațiilor

Pentru determinarea valorilor nivelului de zgomot și vibrațiilor se ia în considerare starea de funcționare la turație nominală maximă.

Pentru alte date referitoare la îndeplinirea Directivei privind vibrațiile 2002/44/CE vezi

www.stihl.com/vib

21.4.1 Nivelul de presiune acustică L_p conform EN 62841-4-4

FSE 60:	83 dB(A)
FSE 71:	82 dB(A)
FSE 81:	83 dB(A)

21.4.2 Nivelul de putere sonoră L_w conform EN 62841-4-4

FSE 60:	94 dB(A)
FSE 71:	93 dB(A)
FSE 81:	93 dB(A)

21.4.3 Valoarea vibrațiilor a_{hv} conform EN 62841-4-4

	Mâner stânga	Mâner dreapta
FSE 60:	3,9 m/s ²	3,6 m/s ²
FSE 71:	3,3 m/s ²	2,9 m/s ²
FSE 81:	2,9 m/s ²	2,2 m/s ²

Pentru nivelul presiunii sonore și nivelul puterii sonore valoarea K- conform RL 2006/42/EG = 2,0 dB(A); pentru nivelul vibrației, valoarea K- conform RL 2006/42/EG = 2,0 m/s².

21.5 REACH

REACH reprezintă un normativ CE pentru înregistrarea, evaluarea și aprobarea substanțelor chimice.

Pentru informații cu privire la îndeplinirea normativului REACH (CE) Nr. 1907/2006, vezi

www.stihl.com/reach

22 Instrucțiuni pentru reparații

Utilizatorii acestui aparat vor executa numai lucrările de întreținere și îngrijire descrise în acest manual de utilizare. Celelalte tipuri de reparații vor fi executate de serviciile de asistență tehnică.

Pentru executarea lucrărilor de întreținere și reparații, STIHL vă recomandă să vă adresați serviciului de asistență tehnică STIHL. Serviciile de asistență tehnică STIHL sunt instruite la intervale periodice de timp și vă pot pune la dispoziție documentația tehnică necesară.

La reparații se vor utiliza numai piesele de schimb aprobate de STIHL și destinate acestui motoutilaj sau piese similare din punct de vedere tehnic. Utilizați numai piese de schimb de înaltă calitate. În caz contrar apare pericolul accidentării sau avarierii motoutilajului.

STIHL vă recomandă utilizarea pieselor de schimb originale STIHL.

Piese de schimb originale STIHL se recunosc după seria piesei de schimb STIHL, după textul **STIHL** și dacă e cazul, după simbolul piesei de schimb STIHL  (pe piesele mici se poate găsi doar simbolul respectiv).

23 Colectarea deșeurilor

Informațiile referitoare la eliminare pot fi obținute din partea administrației locale sau din partea unui distribuitor de specialitate STIHL.

O eliminare necorespunzătoare poate dăuna sănătății și mediului.

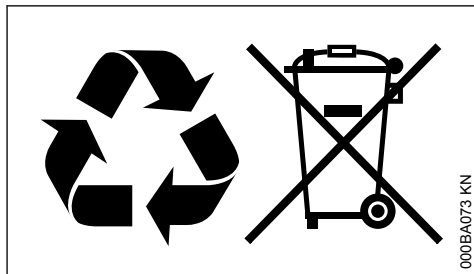

- ▶ Produsele STIHL și ambalajul acestora trebuie livrate pentru reciclare la un centru de colectare adecvat, conform prevederilor locale.
- ▶ Nu eliminați împreună cu gunoiul menajer.

²⁾ Variantă de execuție cu 10 m cablu de racord pentru Marea Britanie

24 Declarație de conformitate EU

ANDREAS STIHL AG & Co. KG
Badstr. 115
D-71336 Waiblingen

Germania

declară cu propria răspundere, că

Model constructiv:	Electro-moto-coasă
Marca de fabricație:	STIHL
Tip:	FSE 60
	FSE 71
	FSE 81
Identificator de serie:	4809

este conformă cu cerințele Directivelor relevante 2011/65/UE, 2006/42/CE, 2014/30/UE și 2000/14/CE și a fost creată și produsă în conformitate cu versiunile diverselor standarde aplicabile la respectivele date de producție:

EN 55014-1, EN 55014-2, EN 62841-1,
EN 62841-4-4, EN 61000-3-2, EN 61000-3-3

Pentru determinarea nivelului de putere sonoră măsurat și garantat s-a procedat conform directivei 2000/14/CE, Anexa VIII, cu aplicarea normei ISO 11094.

Instituția abilitată:

VDE Prüf- und Zertifizierungsinstitut
Merianstrasse 28
63069 Offenbach

Nivelul de putere sonoră măsurat

FSE 60:	94 db(A)
FSE 71:	93 db(A)
FSE 81:	93 db(A)

Nivelul de putere sonoră garantat

FSE 60:	96 db(A)
FSE 71:	95 db(A)
FSE 81:	95 db(A)

Păstrarea documentelor tehnice:

ANDREAS STIHL AG & Co. KG
Produktzulassung

Anul de producție, țara producătoare și numărul de utilaj sunt specificate pe utilaj.

Waiblingen, 01.08.2022

ANDREAS STIHL AG & Co. KG
reprezentat de



Robert Olma, Vice President, Regulatory Affairs
& Global Governmental Relations



25 Instrucțiuni generale de siguranță pentru electrounelte

25.1 Introducere

Acest capitol descrie instrucțiunile generale de siguranță formulate în standardul european EN/IEC 62841 pentru electrounelte manuale, acționate cu motor.

STIHL trebuie să reproducă aceste texte.

Indicațiile de securitate precizate la "Siguranța electrică" cu privire la evitarea electrocutărilor nu se aplică produselor cu acumulator STIHL.



AVERTISMENT

- **Citiți toate indicațiile de siguranță, instrucțiunile, imaginile și datele tehnice, cu care este prevăzută această electrounealtă.** Nerespectarea următoarelor instrucțiuni poate cauza electrocutare, incendii și/sau grave răniri. **Păstrați toate instrucțiunile de siguranță și indicațiile pentru a fi folosite ulterior.**

Termenul întrebuițat în cadrul instrucțiunilor de siguranță "Electrounealtă" se referă la electrouneltele utilizate în rețea (cu cablu de rețea) și electrouneltele acționate prin acumulator (fără cablu de rețea).

25.2 Siguranța la locul de muncă

- Mențineți curățenia la locul de muncă, precum și bunele condiții de luminozitate.**
Zonele de lucru aflate în dezordine sau fără luminozitate pot duce la accidente.
- Nu întrebuiți unealta electrică în zone cu potențial exploziv, în spații în care se găsesc lichide inflamabile, gaze sau praf.** Unelele electrice produc scântei care la rândul lor ar putea aprinde praful sau aburii.
- În timpul utilizării unelei electrice țineți la distanță copiii și alte persoane.** În cazul distragerii atenției ați putea pierde controlul asupra unelei electrice.

25.3 Siguranța electrică

- a) **Ștecherul unelei electrice trebuie să corespundă prizei electrice. Nu se vor aduce modificări ștecherului. Nu întrebuiți adaptorare la ștecher împreună cu unelele electrice cu împământare.** Ștecherule nemodificate și prizele electrice corespunzătoare reduc riscul unei eventuale electrocutări.
- b) **Evitați contactul unor părți ale corpului cu suprafețele conducătoare, cum ar fi cele ale țevilor, instalațiilor de încălzire, cuptoarelor și frigiderelor.** Apare un risc crescut de electrocutare atunci când corpul dumneavoastră devine conducător electric.
- c) **Protejați unelele electrice de ploaie și umezeală.** Pătrunderea apei într-o unealtă electrică sporește riscul electrocutării.
- d) **Cablul de racord nu se va întrebuiți în alte scopuri. Nu folosiți niciodată cablul de racord pentru purtare, tragere sau pentru scoaterea ștecherului de la unealta electrică.** Protejați cablul de căldură, ulei, muchii ascuțite sau piese mobile. Cablurile avariate sau încurcate cresc riscul electrocutării.
- e) **Când întrebuiți o unealtă electrică în aer liber, utilizați numai cabluri prelungitoare destinate și pentru exterior.** Utilizarea unui cablu prelungitor destinat spațiilor din exterior reduce riscul electrocutării.
- f) **Atunci când utilizarea unei unelte electrice în mediu umed este inevitabilă, întrebuiți un întrerupător cu protecție la curenți paraziți.** Utilizarea întrerupătorului cu protecție la curenți paraziți reduce riscul electrocutării.

25.4 Siguranța persoanelor

- a) **Fiți vigilenți, acordați atenție la ceea ce faceți și acționați prevăzător atunci când lucrați cu scula electrică.** Nu întrebuiți electrounealta dacă sunteți obosit sau vă aflați sub influența drogurilor, alcoolului sau medicamentelor. Un moment de neatenție în timpul întrebuițării unelei electrice poate duce la grave răni.
- b) **Purtați echipament personal de protecție și întotdeauna ochelari de protecție.** Purtarea echipamentului personal de protecție, precum mască antipraf, cizme de protecție stabile la alunecare, cască de protecție sau cască antifonică, în funcție de tipul și modul de utilizare a unelei electrice, micșorează riscul apariției rănilor.

- c) **Evitați pornirea accidentală. Asigurați-vă că electrounealta este oprită înainte de a o conecta la sursa de curent electric și/sau acumulator, de a o prinde sau de a o transporta.** Dacă, la transportarea unelei electrice, țineți degetul pe comutator sau dacă unealta electrică este pornită în momentul conectării la sursa de curent electric, pot apărea accidente.
- d) **Înainte de pornirea unelei electrice îndepărtați sculele de reglaj sau șurubelnițele.** Prezența unei unelte sau chei la o piesă rotativă a unelei electrice, poate cauza răni.
- e) **Adoptați întotdeauna o poziție corectă a corpului. Asigurați o poziție sigură și păstrați-vă permanent echilibrul corporal.** Astfel veți putea avea un mai bun control asupra unelei electrice în situații imprevizibile.
- f) **Purtați îmbrăcăminte corespunzătoare. Nu purtați îmbrăcăminte lejeră sau bijuterii. Asigurați distanța corespunzătoare între păr și îmbrăcăminte față de piesele mobile.** Îmbrăcăminte largă, bijuteriile sau părul lung s-ar putea prinde de componentele mobile.
- g) **În cazul în care sunt montate echipamente de scoatere și de colectare a prafului, acestea trebuie conectate și folosite în mod corespunzător.** Utilizarea unui aspirator poate reduce pericolele provocate de praf.
- h) **Nu vă lăsați ghidați de un fals sentiment de securitate și nu ignorați regulile de siguranță referitoare la unelele electrice, chiar dacă sunteți familiarizați cu unealta electrică, în urma unei utilizări frecvente.** Acționarea cu neglijență poate duce la răni grave în decurs de câteva secunde.

25.5 Manipularea și utilizarea unelei electrice

- a) **Nu suprasolicitați unealta electrică.** Întrebuiți numai unele electrice special destinate profilului muncii dumneavoastră. Cu ajutorul sculei electrice potrivite lucrați mai bine și mai sigur în domeniul de performanță indicat.
- b) **Nu folosiți unele electrice care au comutatorul defect.** O unealtă electrică care nu mai poate fi pornită sau oprită, prezintă pericol și trebuie reparată.
- c) **Scoateți ștecherul din priză și/sau îndepărtați acumulatorul înainte de a efectua reglaje la aparat, de a schimba piesele accesorii sau de a scoate din funcțiune aparatul.** Aceste

- măsurile de precauție împiedică pornirea accidentală a unelei electrice.
- d) **Nu păstrați electroueltele neutilizate la îndemâna copiilor. Nu permiteți exploatarea unelei electrice de către persoane care nu dețin experiență în utilizare sau care nu au citit aceste instrucțiuni.** Unele electrice prezintă pericol dacă sunt întrebuințate de persoane neexperimentate.
- e) **Unele electrice necesită îngrijire. Controlați dacă piesele mobile funcționează ireproșabil și nu se prind, dacă piesele nu sunt sparte sau avariate astfel încât să influențeze funcționarea unelei electrice. Piesele avariate se vor repara înainte de utilizarea unelei electrice.** Multe accidente provin de la unele electrice întreținute necorespunzător.
- f) **Mențineți uneltele tăietoare ascuțite și curate.** Unele tăietoare cu muchii ascuțite întreținute cu atenție se prind mai puțin și sunt mai ușor de ghidat.
- g) **Utilizați electroueltele, unealta de intervenție, uneltele de intervenție etc. corespunzător instrucțiunilor acestora. Luați în considerare condițiile de lucru și activitatea care trebuie efectuată.** Întrebuințarea uneltelor electrice în alte scopuri decât cele special prevăzute poate duce la situații periculoase.
- h) **Păstrați mânerul și suprafețele de prindere uscate, curate și lipsite de ulei și grăsime.** Mânerul și suprafețele de prindere alunecoase nu permit o operare și un control al unelei electrice în condiții de siguranță în caz de situații neprevăzute.
- c) **Verificați temeinic zona de lucru și îndepărtați toate pietrele, așchile, sârmele, oasele și alte corpuri străine.** Piesele ejectate pot duce la vătămări.
- d) **Înainte de utilizarea mașinilor, verificați întotdeauna dacă unealta tăietoare și unitatea tăietoare nu sunt deteriorate.** Piesele deteriorate cresc riscul de vătămare.
- e) **Înainte de utilizare, verificați cablul de rețea și eventualele cabluri prelungitoare în privința semnelor de deteriorare sau uzură. Dacă, în timpul utilizării, cablul de rețea este deteriorat sau uzat, opriți mașina și nu atingeți cablul înainte de a scoate ștecherul de rețea.** Un cablu de rețea sau prelungitor deteriorat poate duce la electrocutare, incendiu și/sau accidente grave.
- f) **Lăsați capacele de protecție la locul lor. Capacele de protecție trebuie să fie gata de utilizare și să fie fixate corespunzător.** Un capac de protecție desprins, deteriorat sau care nu funcționează corect poate duce la vătămări.
- g) **Asigurați-vă că orificiile de admisie a aerului nu prezintă depuneri.** Orificiile de admisie a aerului blocate și depunerile pot duce la supraîncălzire sau pericol de incendiu.
- h) **Purtați ochelari de protecție și protecție auditivă.** Echipamentul de protecție personal adecvat reduce vătămarile.
- i) **Purtați încălțăminte de protecție rezistentă la alunecare de fiecare dată când operați mașina. Nu lucrați niciodată desculț sau cu sandale deschise.** Astfel se evită pericolul de vătămare a piciorului la contactul cu elementul tăietor rotativ.

25.6 Service

- a) **Pentru repararea unelei electrice adresați-vă numai personalului calificat de specialitate și numai cu piese originale de schimb.** Astfel se garantează păstrarea siguranței unelei electrice.

25.7 Instrucțiuni de siguranță pentru trimmer pentru gazon și mașină de tăiat pentru marginile peluzei

- a) **Nu folosiți mașina pe vreme rea, mai ales în caz de furtună.** Acest lucru reduce pericolul de lovire de trăsnet.
- b) **Verificați temeinic dacă în zona de lucru există animale sălbatice.** Animalele sălbatice pot fi vătămate în mașina aflată în funcționare.
- k) **Țineți persoanele din jur la distanță în timpul operării mașinii.** Piesele ejectate pot duce la vătămări grave.
- l) **Nu operați mașina la o înălțime mai mare decât înălțimea taliei.** Acest lucru ajută la evitarea contactului accidental cu elementul tăietor și permite un control mai bun al mașinii în situații neașteptate.
- m) **Nu operați mașina în iarbă udă.** Mergeți încet și nu alergați niciodată lângă mașină. Astfel

se reduce pericolul de alunecare și cădere, ceea ce poate duce la vătămări.

- n) **Nu operați mașina pe pante foarte abrupte.** Astfel se reduce pericolul de pierdere a controlului, de alunecare și cădere, ceea ce poate duce la vătămări.
- o) **În timpul efectuării lucrărilor în pantă, asigurați-vă că aveți o poziție stabilă; așezați-vă întotdeauna transversal față de pantă, nu în susul sau în josul acesteia și aveți foarte mare grijă la modificarea direcției de lucru.** Astfel se reduce pericolul de pierdere a controlului, de alunecare și cădere, ceea ce poate duce la vătămări.
- p) **Țineți toate cablurile de rețea la distanță de zona de tăiere.** Cablurile de rețea pot fi ascunse în desigururi și tufișuri și pot fi deteriorate sau tăiate de fir sau de elementul tăietor.
- q) **Țineți toate părțile corpului la distanță de elementul tăietor sau firul de tăiere care se rotește. Nu scoateți materialul din mașină înainte de a o deconecta de la sursa de alimentare cu curent.** Elementul tăietor rotativ sau firul poate provoca vătămări grave.
- r) **Atunci când transportați mașina, opriți-o și nu o țineți orientată spre corpul dumneavoastră.** Manipularea corespunzătoare a mașinii reduce probabilitatea unui contact accidental cu elementele tăietoare sau firele de tăiere rotative.
- s) **Folosiți numai capetele tăietoare de schimb, firele și elementele de tăiere rotative din material plastic recomandate de producător.** Piese de schimb necorespunzătoare pot avea drept consecință pierderea controlului, deteriorări și vătămări.
- t) **Nu înlocuiți firele sau lamele din material plastic cu sârme sau lame metalice.** Utilizarea elementelor tăietoare nerecomandate poate duce la vătămări.

www.stihl.com



0458-282-9821-C



0458-282-9821-C