

# INGCO

Пила циркулярная



CS2358 UCS2358 CS2358-6  
CS2358S CS2358-8









SCAN FOR VIDEO



Русский.....Стр 3-16

Символы используемые в данном руководстве по эксплуатации, на упаковке и на корпусе инструмента.

	Двойная изоляция для дополнительной защиты.
	Прочтите это руководство по эксплуатации перед использованием инструмента.
	Соответствие требованиям Европейского союза.
	При работе с инструментом используйте защитные очки, защитные наушники и пылезащитную маску
	Отходы электрических продуктов не следует утилизировать с бытовыми отходами. Пожалуйста, утилизируйте в специально отведенных местах.
	Предупреждение о безопасности. Используйте только аксессуары, рекомендуемые изготовителем.

## Общие меры безопасности при работе с электроинструментом

**⚠ Внимание!** С целью предотвращения пожаров, поражений электрическим током и травм при работе с электроинструментами соблюдайте перечисленные ниже рекомендации по технике безопасности!

### 1) Безопасность на рабочем месте:

- a) **Содержите рабочее место в чистоте.** Беспорядок или неосвещенные участки рабочего места могут привести к несчастным случаям.
- b) **Не работайте с этим электроинструментом во взрывоопасном помещении, в котором находятся горючие жидкости, воспламеняющиеся газы или пыль.** Во время эксплуатации, а также при включении и выключении инструмент вырабатывает искры, что может привести к воспламенению пыли или паров.
- c) **Во время работы с электроинструментом не допускайте близко к Вашему рабочему месту детей и посторонних лиц.** Отвлечшись, Вы можете потерять контроль над электроинструментом.

### 2) Электробезопасность:

- a) **Штепсельная вилка электроинструмента должна соответствовать штепсельной розетке. никоим образом не изменяйте штепсельную вилку. Не применяйте переходных штекеров для электроинструментов с защитным заземлением.** Неизмененные штепсельные вилки и подходящие штепсельные розетки снижают риск поражения электротоком.
- b) **Предпринимайте необходимые меры предосторожности от удара электрическим током.** Избегайте контакта корпуса инструмента с заземленными поверхностями, такими как трубы, отопление, холодильники.
- c) **Защищайте электроинструмент от дождя и сырости.** Проникновение воды в электроинструмент повышает риск поражения электротоком.
- d) **Не допускается использовать шнур не по назначению, например, для транспортировки или подвески электроинструмента, или для вытягивания вилки из штепсельной розетки. Защищайте шнур от воздействия высоких температур, масла, острых кромок или подвижных частей электроинструмента.** Поврежденный или спутанный шнур повышает риск поражения электротоком.
- e) **При работе на свежем воздухе используйте соответствующий удлинитель.** Используйте только такой удлинитель, который подходит для работы на улице.
- f) **Если невозможно избежать применения электроинструмента в сыром помещении, то устанавливайте выключатель защиты от токов повреждения.** Применение выключателя защиты от токов повреждения снижает риск электрического поражения.

### 3) Личная безопасность

- a) **Будьте внимательными, следите за тем, что Вы делаете, и руководствуйтесь здравым смыслом при эксплуатации электроинструмента.** Не пользуйтесь электроинструментом в состоянии усталости или, если Вы находитесь под влиянием наркотиков, спиртных напитков или лекарств. Кратковременная потеря концентрации внимания при эксплуатации электроинструмента может привести к серьезным травмам.

- b) **Пользуйтесь индивидуальными защитными средствами. Всегда надевайте средства для защиты глаз.** Защитные средства – такие, как пылезащитные маски, перчатки, обуви на нескользящей подошве, каска или средства защиты ушей, используемые в соответствующих условиях – уменьшат опасность получения повреждений.
- c) **Не допускайте непреднамеренное включение электроинструмента. Обеспечьте, чтобы выключатель находился в положении «отключено» перед подсоединением к сети и (или) к аккумуляторной батарее и при подъеме и переноске электроинструмента.** Если при переноске электроинструмента палец находится на выключателе или происходит подключение к сети (подсоединение к аккумуляторной батарее) электроинструмента, у которой выключатель находится в положении «включено», это может привести к несчастному случаю.
- d) **Убирайте регулировочный инструмент и гаечные ключи до включения электроинструмента.** Инструмент или ключ, попавший во вращающиеся части электроинструмента, может привести к травмам.
- e) **Не переутомляйтесь. Сохраняйте правильную стойку и баланс тела во время работы.** Это позволяет лучше контролировать электроинструмент в непредвиденных ситуациях.
- f) **Носите подходящую рабочую одежду. Не носите широкую одежду и украшения. Держите волосы, одежду и перчатки вдали от движущихся частей.** Свободная одежда, ювелирные украшения, распущенные волосы могут попасть в движущиеся части.
- g) **Если предусмотрены средства для подсоединения к оборудованию для отсоса и сбора пыли, то обеспечьте их надлежащее присоединение и эксплуатацию.** Сбор пыли может уменьшить опасности, связанные с пылью.

#### **4) Эксплуатация и уход за электроинструментом**

- a) **Не перегружайте электроинструмент. Используйте электроинструмент соответствующего назначения для выполнения необходимой вам работы.** Лучше и безопаснее выполнять электроинструментом ту работу, на которую он рассчитан.
- b) **Не используйте электроинструмент, если его выключатель неисправен (не включает или не выключает).** Любой электроинструмент, который не может управляться с помощью выключателя, представляет опасность и подлежит ремонту.
- c) **Отсоедините вилку от источника питания и (или) аккумуляторную батарею от электроинструмента перед выполнением каких-либо регулировок, заменой принадлежностей или помещением его на хранение.** Подобные меры безопасности уменьшают риск случайного включения электроинструмента.
- d) **Храните неработающий электроинструмент в месте, недоступном для детей, и не разрешайте лицам, не знакомым с электроинструментом или настоящей инструкцией, пользоваться электроинструментом.** Электроинструмент представляют опасность в руках неквалифицированных пользователей.
- e) **Обеспечьте техническое обслуживание электроинструмента. Проверьте электроинструмент на предмет правильности соединения и закрепления движущихся частей, поломки деталей и иных несоответствий, которые могут повлиять на работу. В случае неисправности отремонтируйте электроинструмент перед использованием.** Часто несчастные случаи происходят из-за плохого обслуживания электроинструмента.
- f) **Храните режущие инструменты в заточенном и чистом состоянии.** Режущие инструменты с острыми кромками, обслуживаемые надлежащим образом, реже заклинивают и ими легче управлять.

- g) **Используйте электроинструмент, аксессуары, биты и т.д. в соответствии с настоящей инструкцией с учетом условий и характера выполняемой работы.** Использование электроинструмента для выполнения операций, на которые он не рассчитан, может создать опасную ситуацию.

## 5) Обслуживание

- a) **Обслуживание вашего электроинструмента должно быть поручено квалифицированному специалисту, использующему только оригинальные детали.** Это позволит сохранить безопасность вашего электроинструмента

### Дополнительные меры безопасности при работе с циркулярными пилами

Не производите данными дисковыми пилами такие работы, как работу шлифовальными кругами.

- a) **Не пользуйтесь оснасткой и другими вспомогательными устройствами, которые не предназначены специально для этой дисковой пилы и не рекомендованы изготовителем.**
- b) **Номинальная частота вращения оснастки (диска), указанная на нём, не должна быть меньше частоты, указанной на дисковой пиле.**
- c) **Максимальный диаметр и толщина оснастки должна соответствовать функциональным возможностям дисковой пилы.**
- d) **Не применяйте повреждённую оснастку. Перед каждым использованием осматривайте диски на предмет их целостности.** После падения дисковой пилы или оснастки производите осмотр на наличие повреждений. Если сомневаетесь в исправности, установите новую оснастку
- e) **Применяйте средства индивидуальной защиты. В зависимости от выполняемой работы пользуйтесь защитным лицевым щитком или защитными очками.** По мере необходимости пользуйтесь пылезащитной маской, средствами защиты органов слуха, перчатками и защитным фартуком, способным задерживать мелкие абразивные частицы и частицы обрабатываемого материала. Средства защиты должны быть способны задерживать разлетающиеся частицы, образующиеся при производстве различных работ.
- f) **Не допускайте посторонних непосредственно близко к рабочей зоне.** Располагайте кабель питания на расстоянии от вращающейся оснастки.
- g) **Никогда не кладите дисковую пилу до полной остановки оснастки.** Вращающийся диск может зацепиться за поверхность, и вы не удержите пилу в руках.
- h) **Не включайте дисковую пилу во время её переноски.**
- i) **Регулярно производите очистку вентиляционных отверстий дисковой пилы.** Вентилятор электродвигателя затягивает пыль внутрь корпуса, чрезмерное скопление пыли может привести к опасности поражения электрическим током или поломке инструмента.
- j) **Не работайте дисковой пилой рядом с воспламеняемыми материалами.** Они могут воспламениться от искр, возникающих при работе двигателя.

## Дополнительные указания мер безопасности

### Отскок и соответствующие предупреждения.

Отскок – это реакция циркулярной пилы на внезапное заедание или заклинивание вращающегося рабочего инструмента. Заклинивание вызывает резкое торможение рабочего инструмента, что приводит к возникновению силы отдачи, воздействующей на циркулярную пилу, направленной противоположно направлению вращения рабочего инструмента. Если круг заклинен в объекте обработки, а кромка круга заглублена в поверхности материала, круг может отскочить в сторону оператора. Отскока можно избежать, принимая приведённые ниже меры предосторожности.

- a) **Надёжно удерживайте циркулярную пилу. Ваше тело и руки должны находиться в состоянии готовности в любой момент погасить силу отдачи, возникающую при отскоке.** Обязательно пользуйтесь дополнительной рукояткой, что обеспечит Вашу готовность быстро скомпенсировать силу отдачи или реактивного момента при пуске.
- b) **Никогда не приближайте руку к вращающемуся рабочему инструменту.** Рабочий инструмент может повредить вашу руку.
- c) **Не располагайтесь в зоне предполагаемого движения рабочего инструмента в случае отскока.** При отскоке рабочий инструмент отбрасывается в направлении, противоположном направлению вращения круга в месте заклинивания.
- d) **Будьте особо осторожны при работе в углах, на острых кромках и т.п.** Избегайте вибрации и заедания рабочего инструмента это может привести к отскоку.
- e) **Пользуйтесь только теми типами дисков, которые рекомендованы для данной дисковой пилы. Диски, для которых пила не предназначена, являются небезопасными.**
- f) **Пильные диски должны применяться только для рекомендуемых работ.**
- g) **Не пользуйтесь дисками от дисковых пил, рассчитанных на больший диаметр.**

## Другие факторы риска

Даже при использовании электроинструмента в соответствии с указаниями невозможно устранить все остаточные факторы риска. В связи с конструкцией и дизайном электроинструмента могут возникнуть следующие опасности:

- a) Нарушение здоровья в результате вибрации, если инструмент используется в течение длительного периода времени или не надлежащим образом и надлежащем состоянии.
- b) Травмы и повреждения имущества из-за сломанных аксессуаров (рабочего инструмента), вследствие их падения.



**Внимание!** Этот электроинструмент производит электромагнитное поле во время своей работы. Это поле может, при некоторых обстоятельствах, мешать активным или пассивным медицинским имплантатам. Чтобы снизить риск серьезных или смертельных травм, мы рекомендуем лицам с медицинскими имплантатами проконсультироваться со своим врачом и производителем медицинских имплантатов перед использованием этого электроинструмента.



**ТЕХНИЧЕСКИЕ ХАРАКТЕРИСТИКИ**

Артикул	CS2358	CS2358-6 (элек.вилка Израиль)	CS2358-8 (элек.вилка BS)	CS2358S (элек.вилка SAA)	UCS2358
Потребляемая мощность:	2200Вт	2200Вт	2200Вт	2200Вт	2200Вт
Параметры сети питания:	220-240В ~50/60Гц	220-240В ~50/60Гц	220-240В ~50/60Гц	220-240В ~50/60Гц	110-120В ~60Гц
Частота холостого хода:	3800 об/мин	3800 об/мин	3800 об/мин	3800 об/мин	3800 об/мин
Макс. глубина реза при 45°:	65мм	65мм	65мм	65мм	2-9/16"
Макс. глубина реза при 90°:	80мм	80мм	80мм	80мм	3-1/8"
Наруж. диаметр пильного диска:	235мм	235мм	235мм	235мм	9-1/4"
Класс изоляция:					

*\*внешний вид, характеристики и комплектация могут быть изменены без уведомления конечного потребителя*

**Эксплуатация:**

**⚠ Внимание!** Перед началом работы с циркулярной пилой внимательно прочитайте эту инструкцию и следуйте всем правилам безопасности.

**Снятие и установка пильного диска**

Для снятия пильного диска зажмите кнопку блокировки шпинделя и открутите торцевым ключом винт крепления пильного диска. Затем вытащите болт, снимите наружный фланец (7) и пильный диск. Для установки пильного диска действуйте в обратном порядке.

**⚠ Внимание!** Перед снятием или установкой пильного диска отключите вашу дисковую пилу от сети питания.

**⚠ Внимание!** После установки необходимой глубины пиления всегда надежно затягивайте регулировочный винт.

**⚠ Внимание!** Перетяжка регулировочного винта гаечным ключом, а также с помощью молотка, запрещена

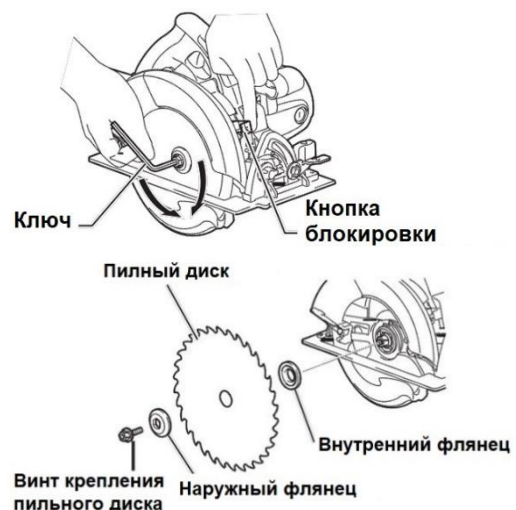

## Регулировка глубины пиления

Ослабьте регулировочный винт и перемещайте основание дисковой пилы вверх или вниз для установки нужной вам глубины пиления. После установки нужной глубины тщательно затяните регулировочный винт.

Пильный диск должен выступать за пределы распиливаемого материала примерно на 2 мм

**⚠ Внимание!** Перед установкой глубины пропила отключите электропилу от питающей сети.

**⚠ Внимание!** После установки необходимой глубины пиления всегда надежно затягивайте регулировочный винт.

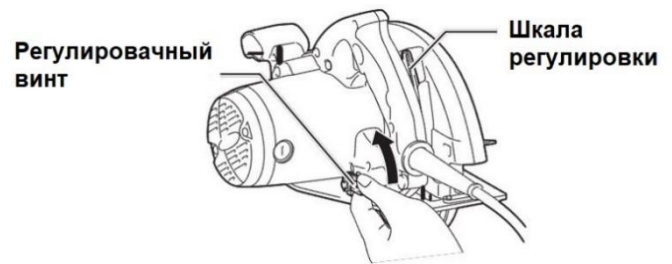

## Включение/выключение инструмента

Перед включением пилы в сеть убедитесь в том, что имеющееся напряжение в сети соответствует данным, указанным на табличке инструмента.

Перед тем как нажать кнопку включения проверьте хорошо ли зафиксирован пильный диск и плавно ли вращаются подвижные части.

Нажмите кнопку включения для начала работы с дисковой пилой. Для остановки дисковой пилы отпустите кнопку включения.

Если вы хотите, чтобы дисковая пила работала постоянно, при нажатой кнопке включения нажмите кнопку блокировки кнопки включения. Для снятия блокировки включения, нажмите кнопку включения до конца и отпустите её, блокировка снимется автоматически.

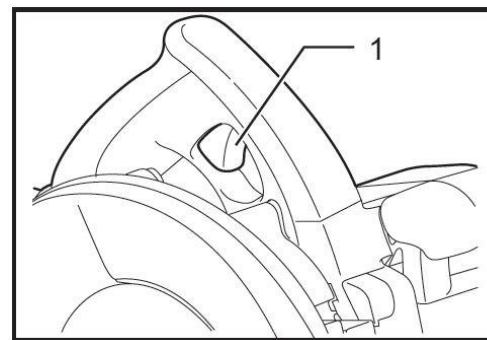

1. Курок включателя

## Регулировка угла пиления

Регулировка угла пиления подошвы основания позволяет совершать косоугольные пропилы. Во время работы плита основания должна плотно прилегать к рабочей поверхности, тем самым, уменьшая вибрацию и поломку пильного диска. Циркулярная пила оснащена бесступенчатой регулировкой угла скоса кромки в пределах от 0° до 45°. Чтобы установить требуемый угол пропила:

- Ослабьте винт для настройки угла наклона
- С помощью шкалы масштабной линейки выставления угла пропила установите требуемый угол скоса
- Затяните регулировочный винт
- Проверьте угол и надежность крепления опорной плиты

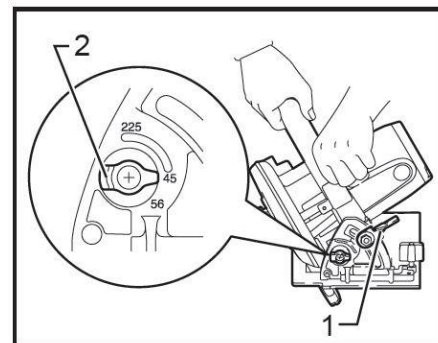

1. Фиксатор  
2. Регулировочный винт

## Использование направляющей

Параллельная направляющая дает возможность выполнять точные пропилы вдоль кромки заготовки и также распиливание на равные по размеру полосы.

Для этого:

- Отпустите регулировочный винт
- Вставьте параллельную направляющую в основание циркулярной пилы.
- Установите параллельную направляющую на величину требуемого отступа на соответствующую маркировку реза.
- Затяните регулировочный винт.

Маркировка пропила 0° показывает позицию пильного диска при прямоугольном пропиле. Маркировка пропила 45° показывает позицию пильного диска при пропиле в 45°.

## Обслуживание:

- a) Следите за чистотой вентиляционных отверстий двигателя, они должны быть всегда чистыми. С регулярностью продувайте пыль и протерайте инструмент.
- b) Обращайтесь к специалистам для проверки износа угольных щеток.
- c) Угольные щетки должны быть заменены специалистом в сервисном центре.
- d) Никогда не используйте воду или химические чистящие средства для чистки электроинструмента. Протирайте ваш электроинструмент сухой тканью.
- e) Если кабель питания поврежден, его необходимо заменить в ближайшем авторизованном сервисном центре.
- f) При работе с данным инструментом или при сдувании пыли всегда используйте защитные очки с боковыми защитными экранами.
- g) Для большей безопасности и надежности все ремонтные работы должны выполняться в авторизованном сервисном центре.

## Хранение, транспортировка и утилизация инструмента

После завершения всех работ с инструментом:

1. Снимите пильный диск с циркулярной пилы.

-  **Внимание!** Диск храните снятым с инструмента и в месте, исключаящим его повреждения посредством удара, намокания или перегрева.
2. Очистите инструмент от пыли и прочих загрязнений. Не используйте абразивные чистящие средства или химикаты. Для очистки инструмента достаточной протереть его слегка влажной тряпкой и просушить. Исключите попадание воды внутрь инструмента.
  3. По возможности продуйте вентиляционные отверстия сжатым воздухом или почистите пылесосом для устранения пыли из двигателя инструмента.
  4. Поместите инструмент в специальный кейс, позволяющий избежать ударов по нему, попадания влаги и мусора.
  5. Для данного инструмента нет необходимости в смазке оператором. Все смазочные материалы рассчитаны на весь срок службы инструмента.

 **Внимание!** Производить ремонт и сервисное обслуживание инструмента, может только специалист авторизованного сервисного центра! Ремонт и обслуживание инструмента своими силами или в сторонней организации – снимают с производителя гарантийные обязательства и ответственность за любой ущерб, нанесенный таким изделием.

 **Внимание!** Использование неоригинальных запчастей и оснастки, а также нерегламентированное изменение конструкции и модификации инструмента, снимают с производителя гарантийные обязательства и ответственность за любой ущерб, нанесенный таким изделием.



 **Внимание!** Инструмент, отработавший свой ресурс, **нельзя утилизировать как бытовые отходы**. Утилизируйте инструмент только в соответствии с законами, применяемыми в Вашем регионе.

## Устранение проблем

Инструмент не включается

Проверьте наличия питания в розетке.  
Проверьте подключена ли вилка инструмента к сети питания

Диск вибрирует или болтается

Проверьте правильность установки диска  
Проверьте правильность установки фланца  
Проверьте плотность затяга фланца





## SPARE PART LIST

**CS2358, UCS2358, CS2358-6, CS2358-8, CS2358S**
**Запасные части**

No.	Part Description	Qty	No.	Part Description	Qty
1	Base	1	34	Spring Washer $\phi 6$	2
2	Screw M8X18	1	35	Nut M6	2
3	Outer Flange	1	36	Spring	1
4	Blade	1	37	Screw M5X10	1
5	Inner Flange	1	38	Nut M6	1
6	Screw M4X18	1	39	Bearing 6002	1
7	Washer 4	1	40	Spindle Lock	1
8	Lower Guard Lever	1	41	Spring	1
9	Lower Guard	1	42	Rotor	1
10	Screw M4X12	3	43	Screw M5X70	2
11	Screw M5X12	4	44	Bearing 6000	1
12	Spring	1	45	Bearing Sleeve	1
13	Gear Box Cover	1	46	Baffle	1
14	Output Spindle	1	47	Stator	1
15	Key 5X5X16	1	48	Tension Spring	2
16	Bearing 6204	1	49	Nut M5	3
17	Gear	1	50	Right Handle	1
18	Circlip 15	1	51	Switch	1
19	Bearing 6001	1	52	ST Screw ST4X14	2
20	Blade Guard Cover	1	53	Cord Clamp	1
21	Blade Guard	1	54	ST Screw ST4X16	3
22	Screw M4X14	1	55	Left Handle	1
23	Auxiliary Handle	1	56	Screw M5X25	3
24	Screw M4X14	1	57	Brush Holder	2
25	Cutting Depth Change Lever	1	58	Carbon Brush	2
26	Locking rod	1	59	Brush Cover	2
27	Washer $\phi 8.5 \times \phi 20 \times 2$	1	60	Lable	1
28	Lower guard Stoper	1	61	Screw M5X55	4
29	Screw M5X16	1	62	Cord Guard	1
30	Screw M8X25	1	63	Power cord	1
31	pin $\phi 8 \times 52$	1	64	Bearing Dustproof Ring	1
32	Screw M6X16	2	65	Wrench	1
33	Washer $\phi 16 \times \phi 6.5 \times 1.5$	2	66	Parallel Guide	1

# INGCO



INGCO TOOLS CO., LIMITED

[www.ingco.com](http://www.ingco.com)

MADE IN CHINA

1118.V03

**CS2358 UCS2358 CS2358S CS2358-6 CS2358-8**