

polaris
ТЕХНИКА УЮТНОЙ ЖИЗНИ

Руководство по эксплуатации / Гарантия
Інструкція з експлуатації / Гарантія
Manual instruction / Guarantee



PMH 1579RCD / PMH 2080RCD

Обогреватель микатермический
Обігрівач микатермічеській
Micathermic heater

**Обогреватель микатермический
POLARIS
Модель PMH 1579RCD / PMH 2080RCD
Инструкция по эксплуатации**

Благодарим Вас за выбор продукции, выпускаемой под торговой маркой POLARIS. Наши изделия разработаны в соответствии с высокими требованиями качества, функциональности и дизайна. Мы уверены, что Вы будете довольны приобретением нового изделия нашей фирмы.

Перед началом эксплуатации прибора внимательно прочитайте данную инструкцию, в которой содержится важная информация, касающаяся Вашей безопасности, а также рекомендации по правильному использованию прибора и уходу за ним.

Сохраните инструкцию вместе с гарантийным талоном, кассовым чеком, по возможности, картонной коробкой и упаковочным материалом.

Оглавление

Общие указания по безопасности	2
Специальные указания по безопасности прибора	3
Описание прибора	4
Комплектация.....	5
Эксплуатация прибора	5
Чистка и уход	8
Технические характеристики	8
Информация о сертификации	8
Гарантийное обязательство	9

Общие указания по безопасности

- Прибор предназначен исключительно для использования в быту.
- Прибор должен быть использован только по назначению.
- Каждый раз перед включением прибора осмотрите его. При наличии повреждений прибора и сетевого шнура ни в коем случае не включайте прибор в розетку.
- **Внимание! Не используйте прибор вблизи ванн, раковин или других емкостей, заполненных водой.**
- Ни в коем случае не погружайте прибор в воду или другие жидкости.
- Для дополнительной защиты целесообразно установить устройство защитного отключения (УЗО). Обратитесь за советом к квалифицированному специалисту.
- Включайте прибор только в источник переменного тока (~). Перед включением убедитесь, что прибор рассчитан на напряжение, используемое в сети.
- **Любое ошибочное включение лишает Вас права на гарантийное обслуживание.**
- Не пользуйтесь нестандартными источниками питания или устройствами подключения.
- Перед включением прибора в сеть убедитесь, что он находится в выключенном состоянии.
- Не используйте прибор вне помещений. Предохраняйте прибор от жары, прямых солнечных лучей, ударов об острые углы, влажности (ни в коем случае не погружайте прибор в воду). Не прикасайтесь к прибору влажными руками. При намокании прибора сразу отключите его от сети.
- По окончании эксплуатации, чистке или поломке прибора всегда отключайте его от сети.
- Данный прибор не предназначен для использования людьми (включая детей), у которых есть физические, нервные или психические отклонения или недостаток опыта и знаний, за исключением случаев, когда за такими лицами осуществляется надзор или проводится их

инструктирование относительно использования данного прибора лицом, отвечающим за их безопасность.

Необходимо осуществлять надзор за детьми с целью недопущения их игр с прибором.

- Нельзя переносить прибор, держа его за сетевой шнур. Запрещается также отключать прибор от сети, держа его за сетевой шнур. При отключении прибора от сети, держитесь за штепсельную вилку.
- После использования никогда не обматывайте сетевой шнур вокруг прибора, так как со временем это может привести к его излому. Всегда гладко расправляйте сетевой шнур на время хранения.
- Замену сетевого шнура могут осуществлять только квалифицированные специалисты - сотрудники сервисного центра. Неквалифицированный ремонт представляет прямую опасность для пользователя.
- Не производите ремонт прибора самостоятельно. Ремонт должен производиться только квалифицированными специалистами сервисного центра.
- Для ремонта прибора могут быть использованы только оригинальные запасные части.

Специальные указания по безопасности данного прибора

- Напряжение сети и мощность, подводимые к обогревателю, должны соответствовать данным, указанным на шильдике на задней крышке.
- Категорически запрещается накрывать комнатный обогреватель во время работы.
- Во избежание пожара располагайте обогреватель так, чтобы другие предметы находились не ближе 0,9м от передней решётки и 0,3м от задней и боковых сторон.
- При работе передняя решётка имеет высокую температуру. Не прикасайтесь к ней.
- Извлекайте штепсельную вилку из розетки, когда прибор не используется или перед чисткой.
- Никогда не погружайте сетевой шнур, вилку или комнатный обогреватель в воду или любую другую жидкость.
- Не позволяйте детям пользоваться комнатным обогревателем.
- Запрещается накрывать прибор тряпками, поскольку это может привести к возникновению пожара.
Запрещается устанавливать прибор в непосредственной близости от штепсельной розетки.
- Необходимо осуществлять надзор за детьми с целью недопущения их игр с прибором.
- Запрещается использовать данный обогреватель с программным устройством, таймером и любым другим устройством, которое автоматически включает обогреватель, так как существует риск возгорания, если обогреватель накрыт или неправильно расположен.
- Запрещается использовать нагреватель в непосредственной близости от ванны, душа или плавательного бассейна.
- Не вставляйте пальцы или металлические предметы в комнатный обогреватель.
- Запрещается тянуть, перекручивать или иным образом портить сетевой шнур.
- В приборе используется специальный сетевой шнур, и он может быть заменен только специалистами сервисной службы, поскольку для этого требуются специальные инструменты.
- Ремонт электрических приборов могут выполнять только специально подготовленные электрики. Неправильно выполненный ремонт создает серьезный риск пользователю.
- Не используйте комнатный обогреватель с поврежденным сетевым шнуром, после сбоя в работе, после попадания жидкости или после какого-либо другого повреждения. При подозрении на повреждение доставьте комнатный обогреватель в сервисную службу для проверки, ремонта или настройки.
- Смазка двигателя прибора произведена в фабричных условиях на весь период использования обогревателя и не требует дальнейшей его смазки.

Описание прибора

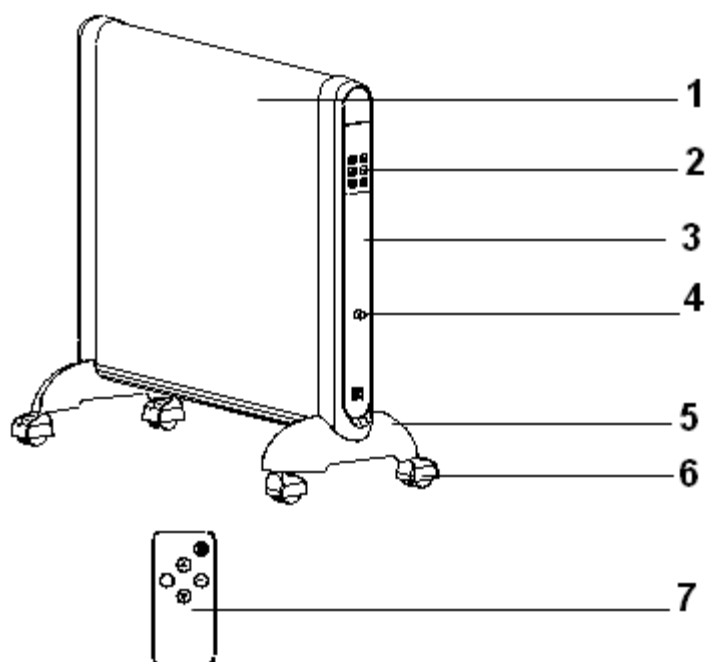

1. Защитная металлическая решетка
2. Панель управления
3. Передняя панель
4. Кнопка ВКЛ / ВЫКЛ
5. Опора для роликов
6. Ролики для перемещения
7. Пульт дистанционного управления

Панель управления и пульт дистанционного управления

Панель управления

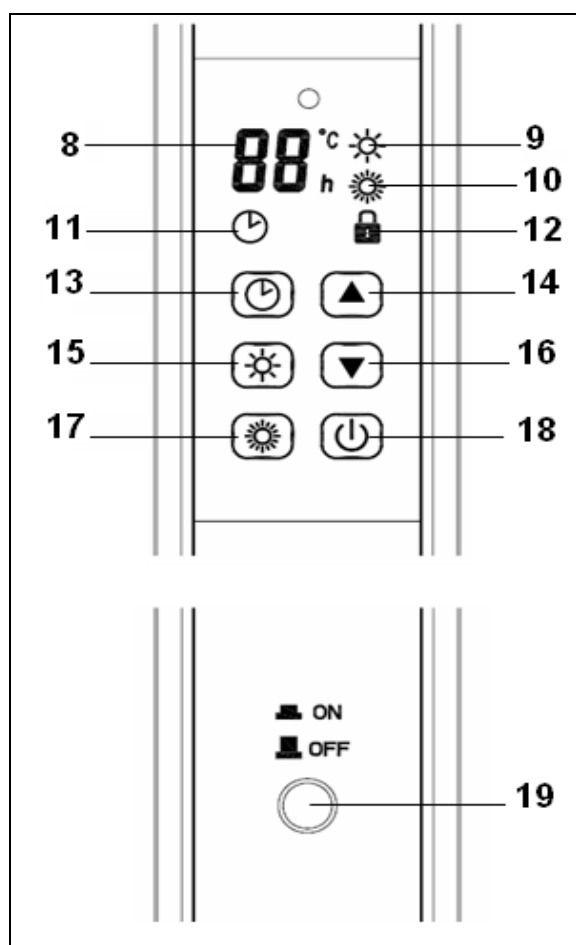

Пульт дистанционного управления

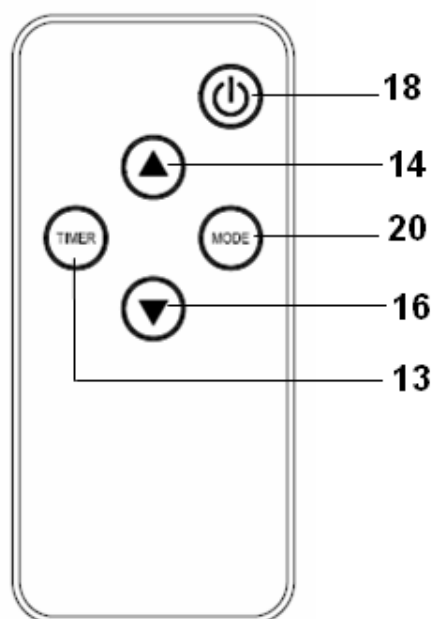

8. Индикатор установки таймера и температуры

9. Индикатор работы прибора при минимальной мощности
10. Индикатор работы прибора при максимальной мощности
11. Индикатор работы таймера
12. Индикатор блокировки работы прибора
13. Кнопка установки таймера
14. Кнопка увеличения температуры / времени при установке температуры /времени соответственно
15. Кнопка выбора режима обогрева при минимальной мощности
16. Кнопка уменьшения температуры / времени при установке температуры /времени соответственно
17. Кнопка выбора режима обогрева при максимальной мощности
18. Кнопка ВКЛ / ВЫКЛ
19. Выключатель на передней панели прибора
20. Выбор режима работы прибора на ПДУ

Комплектация

Прибор – 1 шт.

Пульт дистанционного управления – 1 шт.

Опора – 2 шт.

Ролики – 4 шт.

Комплект для крепления роликов к опорам:

Шурупы – 4 шт.

Ф4 уплотнитель

Ф4 пружинный уплотнитель

Комплект для крепления опор к прибору:

М5х25 шурупы – 4 шт.

Ф4 уплотнитель

Ф4 пружинный уплотнитель

Инструкция по эксплуатации – 1 шт.

Список сервисных центров – 1 шт.

Гарантийный талон – 1 шт.

Эксплуатация прибора

Подготовка прибора к эксплуатации.

- Выньте прибор из коробки.
- Удалите весь упаковочный материал.
- Проверьте наличие и комплектность монтажных деталей.

Установка роликов



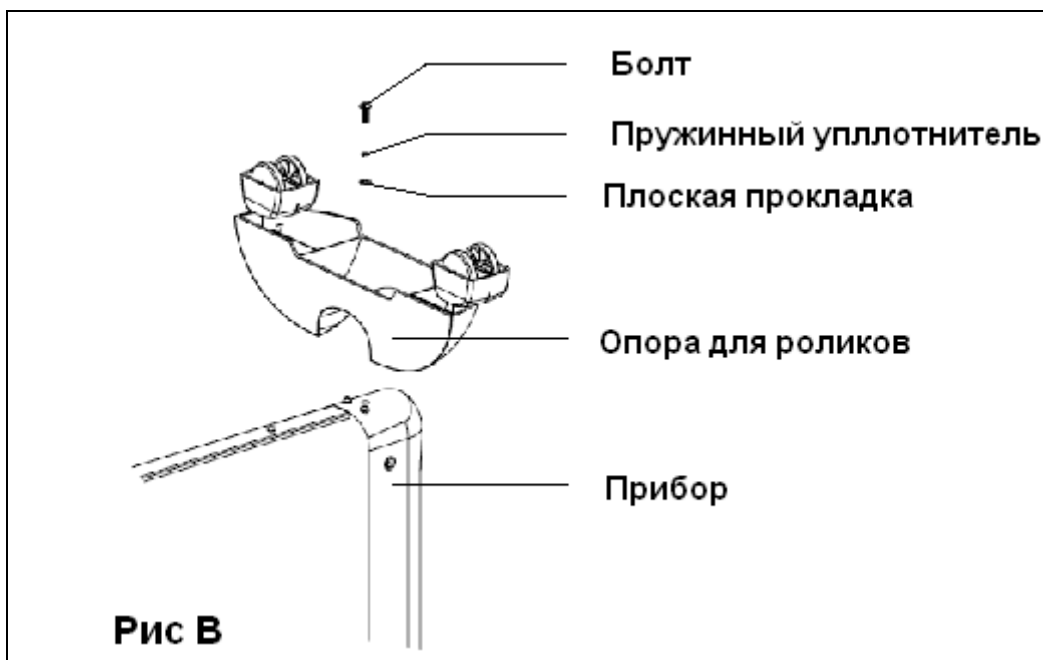
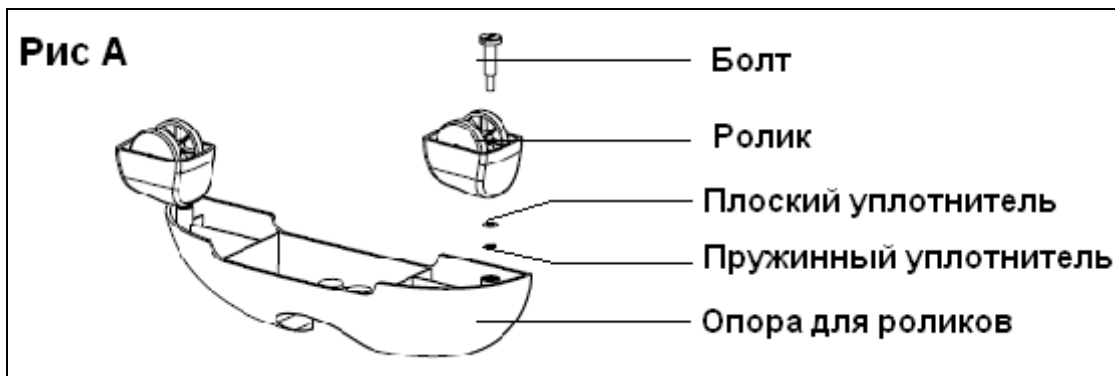

- Прежде чем начать использовать прибор необходимо установить опоры с роликами.
- Сначала присоедините ролики к опорам с помощью 4 шурупов, 4-х плоских прокладок и 4-х пружинных уплотнителя, поставляемых в комплекте (см рис. А).
- Закрепите опоры с роликами к прибору со стороны передней и задней панели соответственно с помощью 4 шурупов, 4-х плоских прокладок и 4-х пружинных уплотнителя, поставляемых в комплекте (см. рис. В).





- Установите прибор на ровной твердой поверхности.



Использование прибора

1. Убедитесь, что обогреватель установлен устойчиво. Используйте прибор только в вертикальном положении, установленный на опоры с роликами.
2. Включите прибор в сеть 220–240 В ~ 50Гц. Убедитесь, что вилка плотно вставлена в розетку.
3. Нажав на выключатель (4) на передней панели прибора включите обогреватель, включится индикатор работы прибора на панели управления.
4. Выбор режима работы:

 или  на ПДУ	Включите прибор, нажав на кнопку 18 на панели управления или с помощью ПДУ
 или  или 	Для выбора режима обогрева нажмите на кнопки 15 или 17 на панели управления или на кнопку 20 на пульте управления. На дисплее отобразится значок, соответствующий выбранному режиму (см позиции 9, 10 на панели управления)



Режим обогрева	PMH 1579RCD	PMH 2080 RCD
	1000 Вт.	1200 Вт.
	1500 Вт.	2000 Вт.

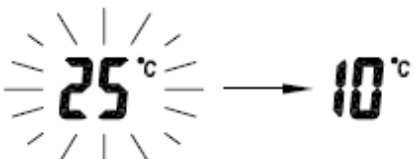

5. Установка желаемой температуры:

 ,  или  , 	Для установки желаемой температуры нажимайте соответственно на кнопки со стрелками на панели управления или на ПДУ
	При этом цифры, указывающие температуру на дисплее, будут мигать (при включении прибора на дисплее отображается значение текущей температуры в помещении)
	Температура может быть установлена в диапазоне от 15°C до 30°C. Прибор оснащен функцией поддержания заданной температуры: при достижении установленной температуры прибор отключится, при понижении температуры ниже установленной, прибор автоматически включится
	Через 10 секунд на дисплее опять отображается текущая температура в помещении

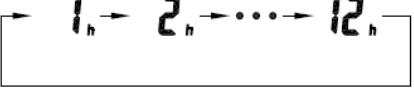

6. Функция Таймер

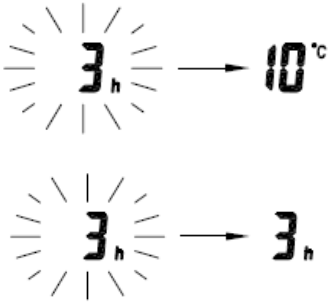
Данная функция позволяет установить продолжительность работы обогревателя от 1 до 12 часов до его автоматического отключения, а так же установить время до автоматического включения прибора

 или 	Нажмите на кнопку Таймер на панели управления или на пульте дистанционного управления
	Начинают мигать цифры, указывающие время
	Установите желаемое время до включения / отключения прибора от 1 до 12 часов с шагом 1 час

	<p>Через 10 секунд цифры перестают мигать и на дисплее опять отображается текущая температура в помещении при включенном приборе. Если прибор выключен, на дисплее отображается время, оставшееся до включения прибора</p>
	<p>На дисплее горит значок, обозначающий, что функция «Таймер» включена</p>

7. Прибор оснащен функцией блокировки, что делает прибор более безопасным для детей и исключает нежелательное управление прибором. Данная функция может быть активирована как при включенном, так и при выключенном приборе.

	<p>Нажмите данную кнопку на панели управления и удерживайте в течение 5 секунд. Раздастся сигнал, обозначающий, что функция блокировки включена.</p>
	<p>На дисплее отображается значок, обозначающий блокировку. В данном режиме ни панель управления ни пульт управления не функционируют.</p>
	<p>Для отключения функции блокировки опять нажмите на данную кнопку и удерживайте 5 секунд. Раздастся сигнал, обозначающий, что блокировка отключена. Кнопки на панели управления и ПДУ функционируют опять.</p>

Функции защиты.

Нагреватель оборудован следующими системами защиты:

- Защита от перегрева. При повышении внутренней температуры обогревателя выше обычной рабочей температуры сработает защита, и обогреватель отключится. В этом случае необходимо выключить обогреватель, вынув вилку из розетки, и дать ему остыть примерно 10 минут. Затем включить согласно данной инструкции
- Защита, отключающая нагреватель при опрокидывании.

Чистка и уход

- Прибор рекомендуется чистить хотя бы один раз в месяц и перед его хранением после окончания сезона использования.
- Необходимо регулярно снимать пыль с поверхности прибора, поскольку пыль отрицательно воздействует на эффективность работы прибора.
- Перед чисткой необходимо отключить прибор от сети и дать ему остыть.
- Протрите внешние поверхности прибора мягкой сухой тряпкой.
Не применяйте растворителей или абразивов, а так же не используйте воду.
- Не очищайте поверхность острыми твердыми инструментами.
- По окончании сезона использования обогревателя упакуйте его и уберите в сухое прохладное место для хранения.

Технические данные

Модели **PMH 1579RCD / PMH 2080RCD** – микатермический обогреватель торговой марки Polaris с пультом дистанционного управления

Напряжение: 220-240 В

Частота: ~50 Гц

Максимальная потребляемая мощность:

PMH 1579RCD	1500 Вт
PMH 2080RCD	2000 Вт

Класс защиты – I

Информация о сертификации

Прибор сертифицирован на соответствие нормативным документам РФ и др.

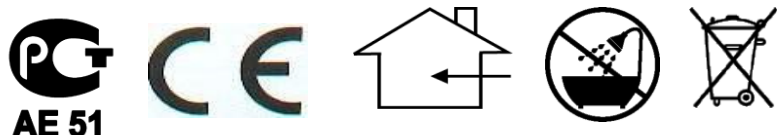

Примечание: Вследствие постоянного процесса внесения изменений и улучшений, между инструкцией и изделием могут наблюдаться некоторые различия. Производитель надеется, что пользователь обратит на это внимание.

Расчетный срок службы изделия: 5 лет

Гарантийный срок: 1 год со дня покупки

Производитель: ООО "Текстон Корпорэйшн"

1201 Маркет Стрит, Вилмингтон 19801, штат Делавэр, США

ГАРАНТИЙНОЕ ОБЯЗАТЕЛЬСТВО

Изделие: **Обогреватель микатермический**

Модели: **PMH 1579RCD, PMH 2080RCD**

Настоящая гарантия предоставляется изготовителем в дополнение к правам потребителя, установленным действующим законодательством Российской Федерации, и ни в коей мере не ограничивает их.

Настоящая гарантия действует в течение 12 месяцев с даты приобретения изделия и подразумевает гарантийное обслуживание изделия в случае обнаружения дефектов, связанных с материалами и работой. В этом случае потребитель имеет право, среди прочего, на бесплатный ремонт изделия. Настоящая гарантия действительна при соблюдении следующих условий:

1. Изделие должно быть приобретено только на территории России, причем исключительно для личных бытовых нужд. Изделие должно использоваться в строгом соответствии с инструкцией по эксплуатации с соблюдением правил и требований по безопасности.
2. Обязанности изготовителя по настоящей гарантии исполняются на территории России продавцами – уполномоченными дилерами изготовителя и официальными обслуживающими (сервис) центрами. Настоящая гарантия не распространяется на изделия, приобретенные у неуполномоченных изготовителем продавцов, которые самостоятельно отвечают перед потребителем в соответствии с российским законодательством.
3. Настоящая гарантия не распространяется на дефекты изделия, возникшие в результате:
 - Химического, механического или иного воздействия, попадания посторонних предметов во внутрь изделия;
 - Неправильной эксплуатации, заключающейся в использовании изделия не по его прямому назначению, а также установки и эксплуатации изделия с нарушением правил и требований техники безопасности;
 - Износа деталей отделки, ламп, батарей, защитных экранов, накопителей мусора, ремней, щеток и иных деталей с ограниченным сроком использования;
 - Ремонта изделия, произведенного лицами или фирмами не являющимися авторизованными сервисными центрами*;
4. Настоящая гарантия действительна по предъявлении вместе с оригиналом настоящего талона, оригиналом товарного чека, выданного продавцом, и изделия, в котором обнаружены дефекты.
5. Настоящая гарантия действительна только для изделий, используемых для личных бытовых нужд, и не распространяется на изделия, которые используются для коммерческих, промышленных или профессиональных целей.

По всем вопросам гарантийного обслуживания изделий Polaris обращайтесь к Вашему местному официальному продавцу Polaris.

*Адреса авторизованных обслуживающих центров на сайте Компании: www.polar.ru