



ИНСТРУКЦИЯ ПО ЭКСПЛУАТАЦИИ

900 MQ



ВНИМАНИЕ!

Прочитайте данное руководство перед эксплуатацией данного устройства и обращайтесь к нему за информацией каждый раз при возникновении необходимости



Перед началом работы проверьте уровень масла в двигателе, редукторе и в воздушном фильтре



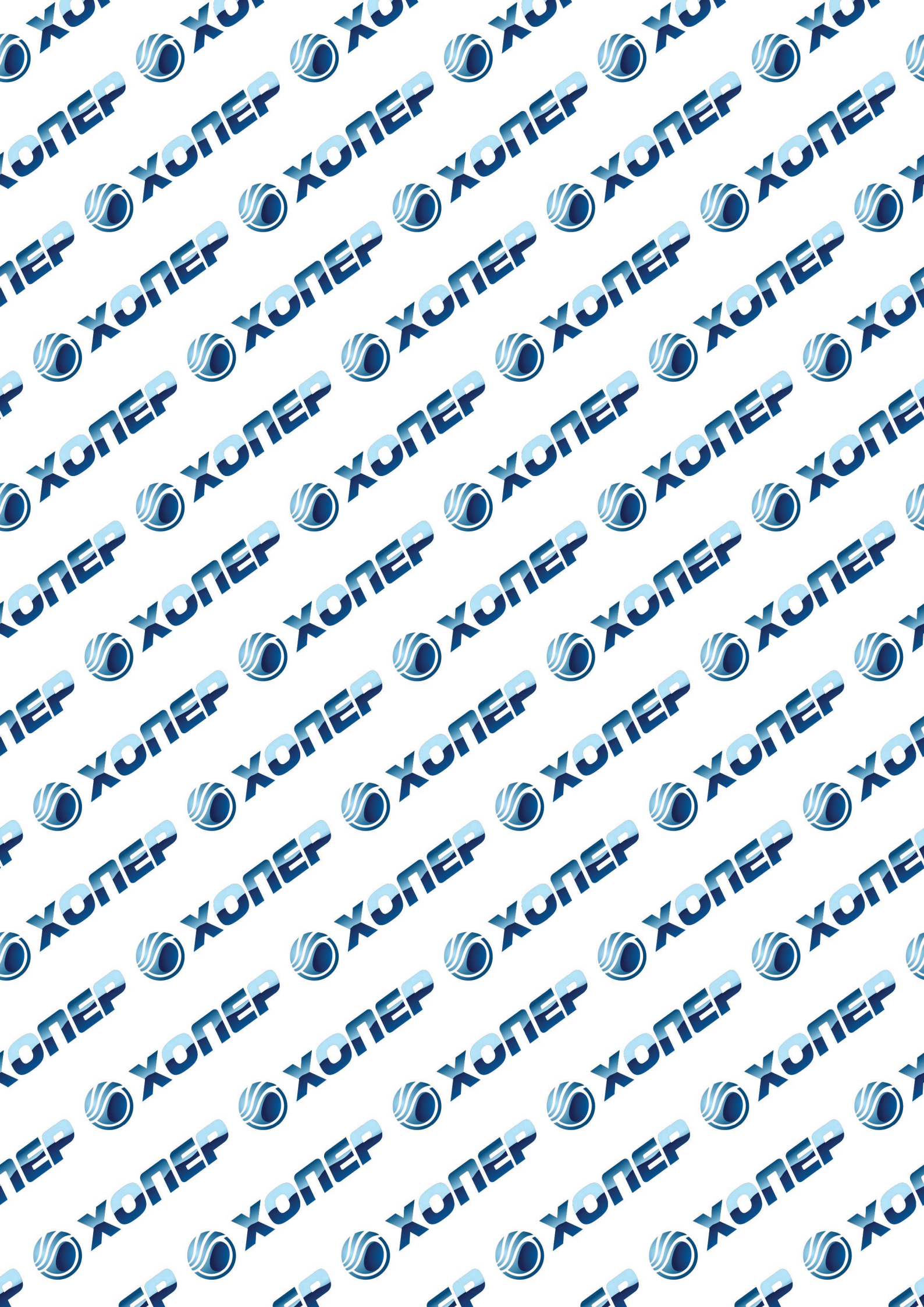

СОДЕРЖАНИЕ

1. ОПИСАНИЕ ИЗДЕЛИЯ	5
2. УКАЗАНИЯ ПО ТЕХНИКЕ БЕЗОПАСНОСТИ	5
3. ОБЩИЕ СВЕДЕНИЯ И НАЗНАЧЕНИЕ МОТОБЛОКА	7
4. ЗНАКИ И СИМВОЛЫ НА МОТОБЛОКЕ	7
5. ОСНОВНЫЕ ЧАСТИ И УЗЛЫ МОТОБЛОКА	8
2.ТЕХНИЧЕСКИЕ ХАРАКТЕРИСТИКИ	9
6. СБОРКА МОТОБЛОКА	9
7. ПРОВЕРКА ПЕРЕД ЭКСПЛУАТАЦИЕЙ	10
8. ЭКСПЛУАТАЦИЯ	12
9. ТЕХНИЧЕСКОЕ ОБСЛУЖИВАНИЕ МОТОБЛОКА	15
10. ТРАНСПОРТИРОВКА	19
11. ДЛИТЕЛЬНОЕ ХРАНЕНИЕ	19
12. ВОЗМОЖНЫЕ НЕИСПРАВНОСТИ	19
13. ГАРАНТИЙНЫЕ ОБЯЗАТЕЛЬСТВА	20

УВАЖАЕМЫЙ ПОКУПАТЕЛЬ!

Мы выражаем Вам свою благодарность за выбор продукции ТМ «ХОПЕР». Изделия этой марки разработаны и изготовлены по новейшим технологиям, обеспечивающим полное соответствие современным стандартам качества ISO 9000 и ISO 9001.

Вся техника ТМ «ХОПЕР» перед поступлением в продажу проходит тестирование, что является дополнительной гарантией ее надежной работы на долгие годы при условии соблюдения правил эксплуатации и мер предосторожности. *Если комплектность упаковки нарушена или запасные части повреждены при транспортировке, обратитесь к своему продавцу.*



ВНИМАНИЕ!

Перед началом использования изделия внимательно изучите данное руководство.

Данное руководство содержит всю информацию об изделии, необходимую для его правильного использования, обслуживания и регулировки, а так же необходимые меры безопасности при работе с изделием. Бережно храните данное руководство и обращайтесь к нему в случае возникновения вопросов по эксплуатации, хранению и транспортировке изделия. В случае смены владельца изделия передайте это руководство новому владельцу.

В то же время следует понимать, что руководство не описывает абсолютно все ситуации, возможные при применении изделия. В случае возникновения ситуаций, не описанных в данном руководстве, или при необходимости получения дополнительной информации, обратитесь в ближайший сервисный центр компании ХОПЕР.

Наша компания постоянно работает над усовершенствованием своей продукции и, в связи с этим, оставляет за собой право на внесение изменений, не затрагивающих основные принципы управления, как во внешний вид, конструкцию и оснащение изделия, так и в содержание данного руководства без уведомления потребителей. Все возможные изменения будут направлены только на улучшение и модернизацию изделия.



Технические характеристики и комплект поставки могут быть изменены производителем без предварительного уведомления.



Несоблюдение инструкций может привести к травме или повреждению оборудования. В случае возникновения сложностей или вопросов, связанных с эксплуатацией мотоблока, обращайтесь в специализированный сервисный центр.

При правильном обращении мотоблок будет надежно служить вам долгое время. Внимательно прочитайте Руководство пользователя перед использованием мотоблока. Незнание инструкции по эксплуатации может привести к травме или повреждению оборудования.



1. ОПИСАНИЕ ИЗДЕЛИЯ

Мотоблок ТМ «ХОПЕР» 900 MQ и 900 представляют собой малогабаритный автономный силовой агрегат (далее по тексту – «мотоблок») с бензиновым карбюраторным двигателем, предназначенные для привода различных рабочих органов, прицепных и навесных приспособлений, используемых при обработке почвы, уходе за насаждениями, механизации ручного труда в фермерских хозяйствах, на приусадебных, садовых и огородных участках площадью от 20 до 60 и более соток.

В базовой комплектации мотоблок оснащен транспортными колесами с шевронным рисунком протектора (обеспечивающими хорошее сцепление с грунтом и оптимальные тяговые характеристики) и набором роторных фрез для широкозахватной культивации почвы. При установке вместо фрез культиватора транспортных колес, прицепных и навесных рабочих органов (могут поставляться в комплекте или приобретаются отдельно) – плуга, окучника, сажалки, копалки, косилки роторной, грузового прицепа и т.п., мотоблок может выполнять широкий спектр других сельскохозяйственных и транспортных работ, таких как фрезерование, культивирования, пахота средних и легких почв, боронование, междурядная обработка посадок и посевов, уборка корнеплодов, кошение трав, транспортировка грузов и многие другие. Для работы в темное время суток мотоблок не предназначен.

Мотоблок не предназначен для эксплуатации в качестве транспортного средства на дорогах общего пользования с твердым покрытием и на улично-дорожной сети.

Эксплуатацию мотоблока с активными или пассивными рабочими органами, прицепными, навесными или буксируемыми приспособлениями, агрегируемыми с мотоблоком, следует производить согласно руководствам по эксплуатации, прилагаемым к этим рабочим органам и приспособлениям.

В данном Руководстве изложены сведения и рекомендации по эксплуатации мотоблока в режиме роторной почвофрезы.

Коробка передач мотоблока имеет 2 скорости вперед и одну назад. Для привода активного навесного или прицепного оборудования имеется вал отбора мощности (ВОМ) шпоночного типа с задним продольным расположением.

Мотоблок «ХОПЕР» оснащен компактным и экономичным одноцилиндровым четырехтактным карбюраторным бензиновым двигателем с принудительным воздушным охлаждением, который кроме обычных для бензиновых двигателей надежности и экономичности обладает рядом преимуществ и конструктивных особенностей:

- компактность и легкий вес;
- эргономичность, удобство и простота в эксплуатации и обслуживании;
- высокие КПД и удельная мощность;
- стабильность оборотов во всем диапазоне нагрузок;
- принудительное воздушное охлаждение;
- две горловины для заливки масла в картер с пробками-щупами с разных сторон картера для облегчения доступа;
- воздушный фильтр с масляной ванной;
- низкие уровни вибрации и шума при работе.

2. УКАЗАНИЯ ПО ТЕХНИКЕ БЕЗОПАСНОСТИ

Для обеспечения вашей безопасности и окружающих следует обратить особое внимание на следующие предупреждения:



Внимательно прочитайте Руководство пользователя перед использованием мотоблока. Незнание инструкции по эксплуатации может привести к травме или повреждению оборудования. Используйте мотоблок по его прямому назначению. Применение изделия в других целях может быть опасным и привести к повреждению аппарата. Особенно опасна эксплуатация мотоблока на участках, где могут оказаться камни, проволока и другие твердые предметы.



Выхлопной дым содержит ядовитый угарный газ. Запрещается использовать мотоблок в закрытых помещениях. Убедитесь в том, что территория, на которой используется мотоблок, хорошо проветривается.



Вращающиеся фрезы могут стать причиной серьезной травмы. Избегайте контактов рук или ног с фрезами при работающем двигателе. Перед осмотром фрез выключите сцепление и остановите двигатель. Чистку или замену режущих элементов проводите только в защитных перчатках из плотных материалов.

2.1. Рабочее пространство

Очистите обрабатываемый участок от посторонних предметов, камней, проволоки и т.д.

Постоянно следите за тем, чтобы на обрабатываемом участке не было людей или животных.

Не работайте с мотоблоком в темное время суток, в плохую погоду или в условиях плохой видимости.

Если Вы двигаетесь с мотоблоком назад, посмотрите, нет ли позади Вас людей или посторонних предметов.

Во время работ на склонах необходимо, чтобы бак был заполнен наполовину во избежание пролива топлива.

Управляйте мотоблоком вдоль склонов.

Будьте особенно внимательными при маневрах с мотоблоком или при осуществлении поворотов на склонах.

Не производите работы на склонах, где уровень подъема составляет больше чем 10°. В целях личной безопасности и безопасности других лиц, будьте предельно внимательными во время использования мотоблока при движении вверх и вниз по склонам.

2.2. Личная безопасность

При работе с мотоблоком занимайте устойчивое положение, сохраняйте равновесие при движении.

Будьте внимательны, постоянно следите за тем, что Вы делаете при работе с мотоблоком, оценивайте свои действия с позиции здравого смысла. Не работайте с мотоблоком, если вы устали или находитесь под воздействием лекарств или медицинских препаратов замедляющих реакцию, а также алкоголя или наркотических веществ. Это может привести к серьезной травме.

Не касайтесь фрез ногами или руками при работающем двигателе.

Носите соответствующую одежду. Слишком свободная одежда и длинные распущенные волосы, могут попасть в движущиеся части работающего мотоблока. Не работайте босиком и в открытой обуви. Надевайте удобную безопасную обувь, закрывающую ногу. На руки надевайте защитные перчатки.

2.3. Техника безопасности при работе мотоблоком

Перед каждым использованием мотоблока производите осмотр на наличие неполадок и повреждений. В случае необходимости замените поврежденные детали. Следите, чтобы все гайки, болты и винты были надежно затянуты.

Убедитесь, что все детали и узлы находятся в рабочем состоянии и на месте.

Не допускайте к управлению мотоблоком лиц моложе 18 лет и лиц, не знакомых с данным Руководством по эксплуатации.

Не допускайте детей к управлению мотоблоком, даже под присмотром взрослых.

Не позволяйте окружающим находиться вблизи мотоблока во время работы.

Перед началом работы осмотрите местность вокруг, рельеф и наличие каких-либо препятствий, которые могут помешать работе.

Запуск двигателя производите согласно инструкции изложенной в данном руководстве. Не касайтесь ногами движущихся и режущих элементов.

Не работайте мотоблоком если он поврежден, неправильно собран или его части ненадежно закреплены.

Не касайтесь горячего глушителя, ребер цилиндра.

Не меняйте настройки двигателя, не перегружайте двигатель.

Перед очисткой фрез заглушите двигатель и дождитесь его полной остановки.

Все виды обслуживания должны производиться только в специализированных сервисных центрах.

Не оставляйте двигатель включенным если временно прекратили работать с мотоблоком.

Производите очистку двигателя, глушителя от грязи, чтобы снизить опасность возгорания.

Для безопасности, изношенные или поврежденные детали должны быть заменены.

2.4. Меры безопасности при заправке топливом

Необходимо заглушить двигатель перед заправкой топливом. Нельзя заправлять мотоблок топливом при работающем, не остывшем двигателе и вблизи источников открытого огня.

Не курите во время заправки. Если во время заправки Вы разлили топливо, не запускайте двигатель, переместите мотоблок в другое место, постарайтесь убрать пролитое топливо. Если топливо попало на кожу, смойте его водой с мылом.

Производите заправку топливом на открытом воздухе или в хорошо проветриваемом помещении. Плотнo закрывайте крышку топливного бака и емкостей с топливом. Храните топливо в таре специально предназначенной для этих цепей.

Никогда не оставляйте мотоблок с бензином в топливном баке в помещении, где может произойти возгорание паров бензина под воздействием открытого огня, искры или из-за контакта с источником высокой температуры.

Сливайте остатки топлива из бака мотоблока на открытом воздухе при выключенном и остывшем двигателе.

3. ОБЩИЕ СВЕДЕНИЯ И НАЗНАЧЕНИЕ МОТОБЛОКА

Мотоблок имеет компактные размеры, удобен в использовании и транспортировке, прост при техническом обслуживании. Для удобства транспортировки поставляется частично разборным, ниже приведен порядок сборки.





Мотоблок предназначен для обработки поверхностного слоя грунта (почвы), на земельных участках с помощью фрез и другого навесного оборудования. Применение изделия в других целях может быть опасным и привести к повреждению аппарата.

Мотоблок разработан для эксплуатации в районах с умеренным климатом. Применение мотоблока наиболее эффективно при температуре воздуха +1 °С ... +40°С. Срок службы мотоблока значительно увеличится, если Вы будете строго соблюдать все правила по эксплуатации, техническому обслуживанию и хранению, указанные в настоящем руководстве.

4. ЗНАКИ И СИМВОЛЫ НА МОТОБЛОКЕ

На корпусе мотоблока нанесены следующие предупреждения:

	Внимательно прочитайте руководство по эксплуатации перед использованием мотоблока		Во время работы используйте наушники
	Запуск двигателя производите согласно инструкции изложенной в данном руководстве		Запрещается использовать мотоблок в закрытых
	Внимание!		Не позволяйте окружающим находиться вблизи мотоблока
	Не касайтесь горячего глушителя, ребер цилиндра		Схема заправки моторного масла

	Не касайтесь движущихся ремней передачи		Избегайте контактов рук или ног с фрезами при работающем двигателе
	Огнеопасно!		Высокое напряжение

5. ОСНОВНЫЕ ЧАСТИ И УЗЛЫ МОТОБЛОКА



Рис.1

- | | |
|---|--|
| <ol style="list-style-type: none"> 1. Серийный номер на раме мотоблока 2. Топливный бак 3. Крышка маслозаливной горловины 4. Защита 5. Колесо 6. Сошник 7. Сцепка 8. Руль | <ol style="list-style-type: none"> 9. Рычаг дроссельной заслонки 10. Регулятор высоты рукояток управления 11. Стартер 12. Выключатель зажигания 13. Рычаг сцепления 14. Рычаг переключения передач 15. Защитный кожух ремня |
|---|--|

2.ТЕХНИЧЕСКИЕ ХАРАКТЕРИСТИКИ

Мотоблок	Модель	ХОПЕР 900 MQ
	Габаритные размеры	1300x550x1100
	Нетто/Брутто (кг)	74/85
	Тип привода	Ременной
	Ширина вспашки (мм)	800-1200
	Глубина вспашки (мм)	150-300
	Передачи	2-вперед ,1-назад
	Размер колес	4-8/4-10
Двигатель	Модель	MQ170
	Тип	Одноцилиндровый, четырехтактный, воздушное принудительное охлаждение
	Диаметр цилиндра (мм)	68x54
	Рабочий объем (см3)	163/196
	Мощность (кВт /л.с.)	5,2 / 7
	Максимальный крутящий момент	12/2500
	Система зажигания	Магнитный транзистор
	Система запуска	Запуск с отскоком
	Воздушный фильтр	Полусухой, с масляной ванной, внутренний пенный элемент
	Объем топливного бака (л)	3,6
	Потребление масла (гр/Квт*ч)	395
	Объем масла (л)	0,6

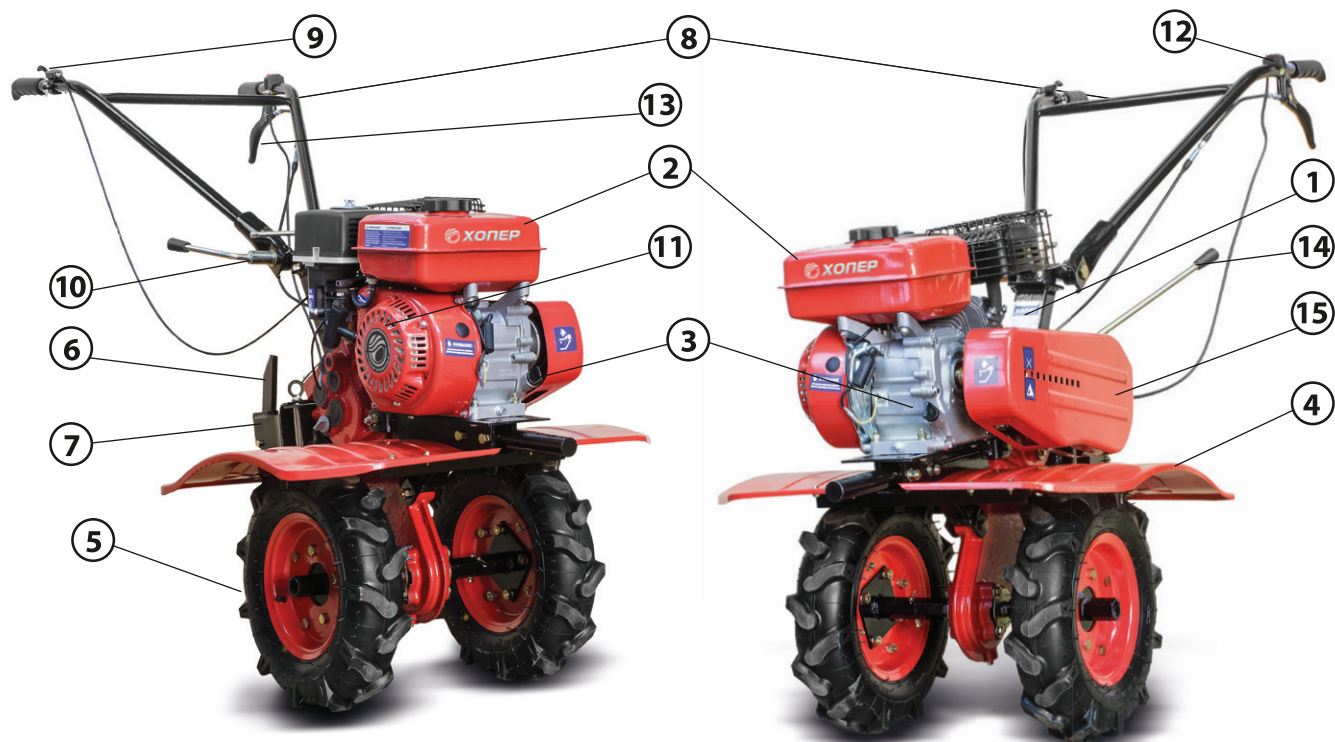
6. СБОРКА МОТОБЛОКА

Распакуйте мотоблок, убедитесь в наличии полной комплектации

6.1. Сборка колеса

Расправьте камеру во внутренней поверхности шины без перегибов и складок. Наденьте обод колеса (рис. 1, п. 3) соответствующим отверстием на золотник камеры, с обратной стороны шины установите обод без отверстия под золотник, совместите отверстия ободов и надежно закрепите болтами и гайками, предварительно убедившись, что золотник камеры установлен в отверстии обода без перегибов. Установите ось колеса (рис. 1, п. 7) на обод, совместите отверстия обода и фланца оси колеса и надежно закрепите болтами и гайками. Накачайте колесо до значения 2 кг/см²

6.2. Сборка фрез

Последовательно установите на фланцы оси фрезы (рис. «Схема сборки фрез») ножи (устанавливайте ножи таким образом, чтобы заточенные поверхности ножей, при работе, вращались вперед) и надежно закрепите их с помощью болтов, шайб и гаек.

Установите сошник (рис. 1, п. 10) на раму мотоблока (рис. 1, п. 1) и отрегулируйте его высоту.

Установите колеса (рис. 1, п. 2) или фрезы на оси редуктора, зафиксируйте их стопорными пальцами, пальцы зафиксируйте шплинтами (рис. 1, п. 19).

При установке фрез, учитывайте левое и правое их расположение.

Смонтируйте руль, установите рычаг переключения скоростей (рис. 1, п. 13).

Установите на раму с помощью болтов и гаек планки защиты, на них смонтируйте защиту (рис. 1, п. 16), учитывая их левое и правое расположение.

Проверьте натяжение ремней, затем установите защитный кожух (рис. 1, п. 18).

6.4. Навеска груза

Траверса (рис. 1, п. 8) и дышло (рис. 1, п. 6) используются для навески грузов при использовании плуга.

6.5. Дополнительное оборудование и приспособления

Для того чтобы установить дополнительное оборудование или приспособление на мотоблок, следуйте инструкциям, указанным в документах дополнительного оборудования. Обратитесь за помощью к авторизованному дилеру при возникновении трудностей или непонятных ситуаций во время установки.

7. ПРОВЕРКА ПЕРЕД ЭКСПЛУАТАЦИЕЙ



ВНИМАНИЕ!

Двигатель и редуктор мотоблока не заправлены маслом. Перед тем, как приступить к эксплуатации мотоблока, необходимо залить моторное масло в двигатель и трансмиссионное масло в редуктор.

7.1. Осмотр

Установите мотоблок на ровную поверхность. Осмотрите его на предмет утечек масла и топлива, загрязнения двигателя.

Проверьте как работают рычаги, состояние кабелей и тросов, надежность крепления доступных деталей.

7.2. Моторное масло



ВНИМАНИЕ!

Работа двигателя при низком уровне масла может привести к серьезным повреждениям и неисправностям.

- Снимите крышку маслозаправочного отверстия и вытрите масляный щуп.
- Поместите масляный щуп в заливную горловину, но не закручивайте.
- Выньте и проверьте уровень масла: если уровень низкий долейте до края горловины (рис. 2).

Используйте масло высокого качества с присадками для четырехтактного двигателя.

Ориентировочный объем заливаемого моторного масла составляет 0,6 л.



ВНИМАНИЕ!

Использование моторного масла без присадок для двухтактного двигателя может привести к уменьшению работоспособности двигателя.

Рекомендуется использовать моторное масло типа SAE 10W-30. Допускается использование масел согласно таблицы (рис. 3), в зависимости от средней температуры в Вашем регионе.

7.3. Трансмиссионное масло

Поместите мотоблок на ровную поверхность и выверните болт-пробку маслозаправочного отверстия редуктора. Масло должно быть на уровне нижнего края маслозаправочного отверстия. Если уровень ниже необходимого, долейте трансмиссионное масло высокого качества SAE 80W-90, SAE85W-90 или аналогичное.

Рис. 2



Рис. 3



Ориентировочный объем заливаемого трансмиссионного масла составляет 1,5 л.

7.4. Воздушный фильтр

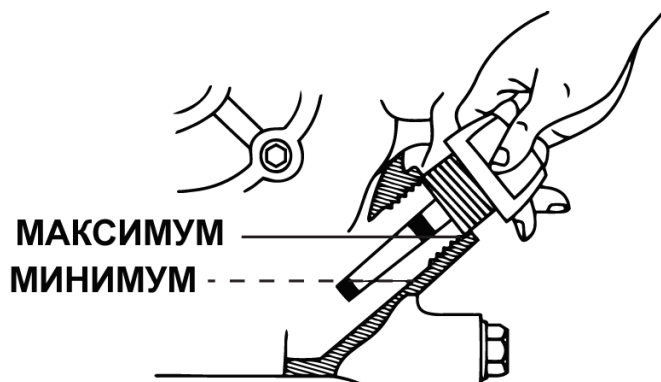
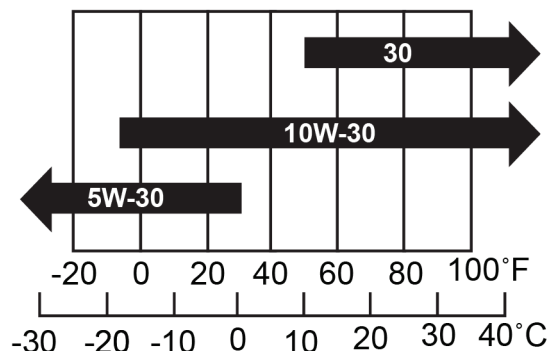

ВНИМАНИЕ!

Установленный на двигатель воздушный фильтр поставляется без масла.

Перед первым пуском двигателя необходимо залить масло в масляную ванночку (см. п. 8.2)

Не запускайте двигатель мотокультиватора без воздушного фильтра и с не заправленной маслом ванночкой, в противном случае неизбежна поломка двигателя.

Перед началом работы залейте масло в масляную ванночку. Для этого можете использовать моторное масло. Налейте его до уровня указанного на масляной ванночке. После этого установите фильтр и закройте его крышкой.

7.5. Топливо

Используйте автомобильный бензин (рекомендуется неэтилированный) с октановым числом не ниже 92

Никогда не используйте грязный бензин или бензин с содержанием масла.

Избегайте попадания в топливный бак воды, пыли или грязи.



ВНИМАНИЕ!

Следите, чтобы уровень топлива не превышал красную ограничительную линию.

Бензин – чрезвычайно воспламеняющееся и взрывоопасное вещество.

Производите заправку в хорошо вентилируемых местах с выключенным двигателем. Не курите и убедитесь, что вблизи мотоблока, при заправке или хранении топлива нет огня или искр.

Не заливайте слишком много топлива в бак (в горловине не должно быть топлива). После осуществления заправки проверьте, чтобы крышка была закрыта соответствующим образом.

Не проливайте топливо во время заправки. Пролитое топливо или его испарения могут воспламениться. Если топливо пролилось, вытрите, дайте ему высохнуть и только после этого производите запуск двигателя.

Избегайте попадания топлива на части тела или одежду, не вдыхайте испарений топлива.

7.6. Регулировки мотоблока и органы управления

Регулировка высоты рукояток управления.

Для того чтобы отрегулировать высоту рукояток управления мотоблока, потяните на себя регулятор, выберите соответствующие положение (обычно на уровне пояса) и затяните регулятор (рис. 4).

Регулировка глубины вспашки. Для регулировки глубины вспашки необходимо отрегулировать по высоте сошник. Вынуть штифт (5), переместить сошник (4) вверх (глубина вспашки



Рис. 4

уменьшится) или вниз (глубина вспашки увеличится), зафиксировать в требуемом положении. Правильная регулировка зависит от почвы (рис. 5).

1. Сцепное устройство
2. Стержень сцепного устройства
3. Стопорный штифт
4. Сошник
5. Штифт

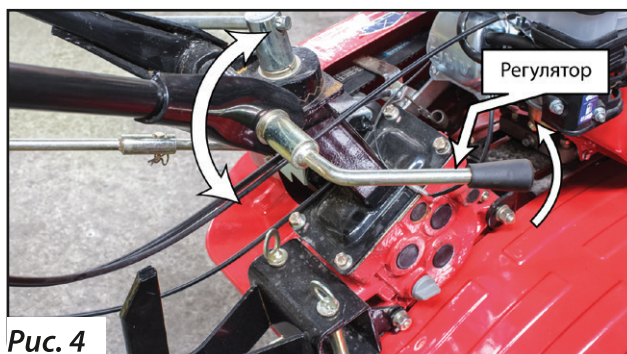

Рис. 5



Рис. 6

Сцепление мотоблока. Сцепление мотоблока обеспечивает передачу крутящего момента двигателя к редуктору. Когда рычаг сцепления нажат, сцепление включено, крутящий момент передается на редуктор. При отпущенном рычаге сцепления редуктор отключается от двигателя. (Рис.6)

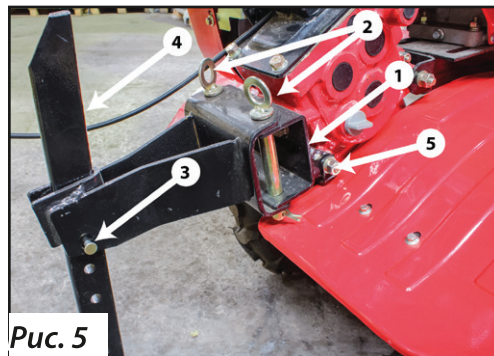
1. Сцепление в положение «Включено».
2. Сцепление в положение «Выключено».

Переключение передач. Рычагом переключения передачи необходимо управлять в соответствии с установленным оборудованием и с условиями работ (рис.7).

Переключение передач:

- Установите минимальные обороты двигателя рычагом дросельной заслонки.
- Отпустите рычаг сцепления.
- Переместите рычаг переключения передач в желаемое положение.



Рис.7



ВНИМАНИЕ!

Если рычаг переключения передач не перемещается в желаемое положение, выжмите рычаг сцепления и слегка переместите мотоблок.

Использование сцепного устройства. Поместите присоединяемое оборудование в сцепное устройство и зафиксируйте стержнем сцепного устройства (рис. 5).

1. Сцепное устройство
2. Стержень сцепного устройства

8. ЭКСПЛУАТАЦИЯ

8.1. Пуск двигателя

Убедитесь, что сцепление выключено и переместите рычаг переключения передач в нейтральное положение во избежание внезапного рывка мотоблока во время запуска двигателя.



ВНИМАНИЕ!

Перед пуском двигателя проверьте уровень масла в картере, уровень топлива в баке.

Сцепление включается посредством нажатия на рычаг сцепления, а выключается - отпуская рычаг.

Переместите топливный кран в положение «Открыто» (ON) и убедитесь, что нет утечки топлива (рис. 8).



Рис.8

Рис. 9



Закройте воздушную заслонку «CLOSE» (ЗАКРЫТО) (рис. 9).



ВНИМАНИЕ!

Не закрывайте заслонку, если двигатель, прогретый или высокая температура окружающей среды.



Рис. 10

Рис. 11

Переместите выключатель зажигания в положение «Запуск» (ON) (рис. 18). Установите рычаг газа в среднее положение (рис. 8, рис. 17).

Плавнo потяните за ручку стартера до начала сопротивления, а затем резко потяните (рис. 10).

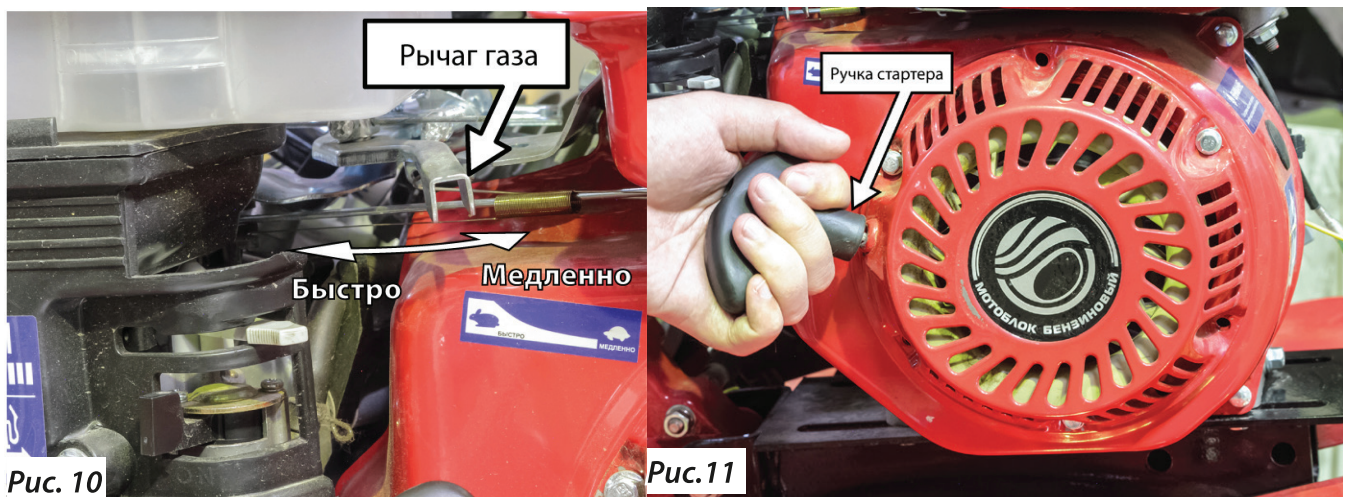

ВНИМАНИЕ!

Строго запрещается отпускать пусковую рукоятку так как она может отскочить и ударить по двигателю. Необходимо плавнo вернуть ее в исходное положение во избежание повреждения стартера.

После того как двигатель нагреется, постепенно откройте заслонку (рис. 9).

1. Рычаг заслонки
2. Положение «Открыто» (ON).

8.2. Управление мотоблоком

Выберите нужную передачу, добавьте обороты двигателя, переместив рычаг газа от себя. Чтобы привести в движение мотоблок плавнo нажмите на рычаг сцепления.

Для выполнения поворота: сбавьте газ, снизьте скорость, подтолкните нужную рукоятку (если поворот направо - левую, если налево - правую) вперед.

Чтобы начать культивацию необходимо надавить на рукоятки руля вниз, вращающиеся фрезы погрузятся в обрабатываемую почву.



ВНИМАНИЕ!

Использование мотоблока на склонах может привести к его опрокидыванию.

Управление мотоблоком лицами, которые не имеют соответствующих навыков и опыта, может привести к травматизму.

Используйте прочную, полностью закрывающую ноги обувь. Управление мотоблоком без обуви, обуви с открытыми поверхностями может быть причиной получения серьезных травм. Используйте мотоблок только в светлое время суток.

Если фрезы забиты грязью, корнями сорняков, немедленно остановите двигатель, после чего осторожно прочистите фрезы. Во время чистки используйте защитные перчатки.

8.3. Остановка двигателя

Отпустите рычаг сцепления и переместите рычаг переключения передач в нейтральное положение (рис. 7, 11).

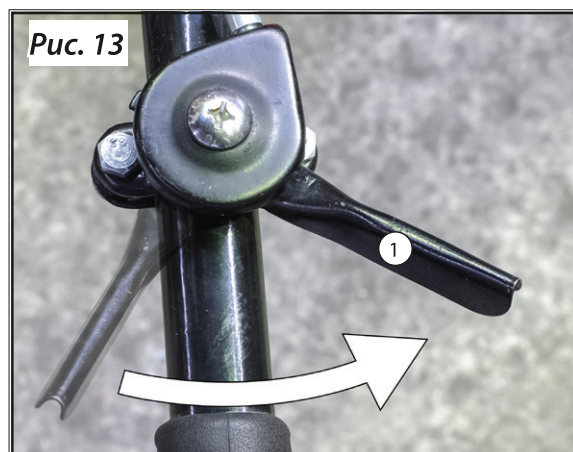

1. Рычаг сцепления

2. Положение «Сцепление выключено».

Переместите рычаг дроссельной заслонки в крайнее правое положение (рис. 13).

1. Рычаг дроссельной заслонки.

Нажмите на кнопку «Выключено» (OFF) (рис. 14).

Поверните топливный кран в положение «Закрыто» (OFF) (рис. 8).



9. ТЕХНИЧЕСКОЕ ОБСЛУЖИВАНИЕ МОТОБЛОКА

Во время работы мотоблока из-за вибраций, перепада температур, различных нагрузок происходит ослабление затяжки резьбовых соединений, износ трущихся деталей. Это приводит к увеличению зазоров, снижению мощности двигателя, увеличенному расходу масла, нарушению регулировок узлов управления. Это серьезным образом влияет на срок службы мотоблока. Чтобы предотвратить подобные явления, а также увеличить срока эксплуатации мотоблока, необходимо регулярно проводить техническое обслуживание. Изношенные и поврежденные детали подлежат замене на оригинальные запасные части. Проводите осмотры и техническое обслуживание в соответствии с приведенной ниже таблицей проведения технического обслуживания мотоблока.

Операция		Периодичность				
		Перед началом работ	Первый месяц или каждые 20 часов работы	Через каждые 3-месяца или каждые 50-часов	Через каждые 6-месяцев или 100-часов	Через год или 300 моточасов
Ротор почвофрезы и агрегаты мотоблока*	Проверка	X				
	Чистка					
Моторное масло	Проверка уровня	X				
	Замена		X		X	
Внутренний элемент воздушного фильтра	Проверка	X				
	Очистка			X*		
Уплотнительное кольцо топливного фильтра	Очистка				X	
Свеча зажигания	Очистка, отрегулировать				X	
Трансмиссионное масло	Проверка уровня					
Зазор между стержнем клапана и толкателем	Очистка, отрегулировать					X**
Топливный бак и топливный фильтр	Очистка					X**
Трос сцепления	Отрегулировать		X		X	
Трос дроссельной заслонки	Отрегулировать					X
Натяжение ремня	Отрегулировать		X		X	
Топливопровод	Проверка	Каждые два года** (При необходимости, замените)				

* осуществляйте более частый осмотр и техническое обслуживание, если мотоблок используется в пыльных и тяжелых условиях работы.

** Данные операции производить в специализированном сервисе.



ВНИМАНИЕ!

После первых 5 часов работы необходимо поменять моторное масло, как описано ниже в настоящем руководстве.

I. Перед каждым использованием и в конце работы необходимо выполнять следующие операции:

- Послушать работу агрегатов мотоблока на предмет выявления посторонних шумов.
- Проверьте поверхности мотоблока, нет ли утечек масла и топлива.
- Проверьте соединения, нет ли люфта.

- Проверьте уровень масла в двигателе, если есть необходимость – долейте.
- II. Каждые 50 часов необходимо повторить пункт 1. и выполнить следующее:
Проверить и отрегулировать сцепление.
- III. Каждые 300 часов повторить пункт 11. и выполнить следующее:
- Проверить фрезы, соединительные болты и в случае необходимости заменить новыми.
- IV. Через 1500-2000, часов обслуживание произвести в специализированном сервисе.

9.1. Замена моторного масла

Необходимо производить слив масла, когда двигатель еще не остыл, в целях полного и быстрого слива масла.

Разместите под сливной горловиной емкость для сбора масла, выверните пробку-щуп заливной горловины и отверните сливную пробку. Слейте масло, затем поставьте сливную пробку на место и заверните ее.

Залейте рекомендованное моторное масло, проверьте уровень, установите пробку заливной горловины и заверните ее. Объем моторного масла составляет 0,6 л (рис. 15).



Рис. 15



1. Пробка для слива масла.
2. Крышка маслозаправочного отверстия.
3. Верхний ограничительный уровень.

Вымойте руки с мылом после контакта с использованным маслом.

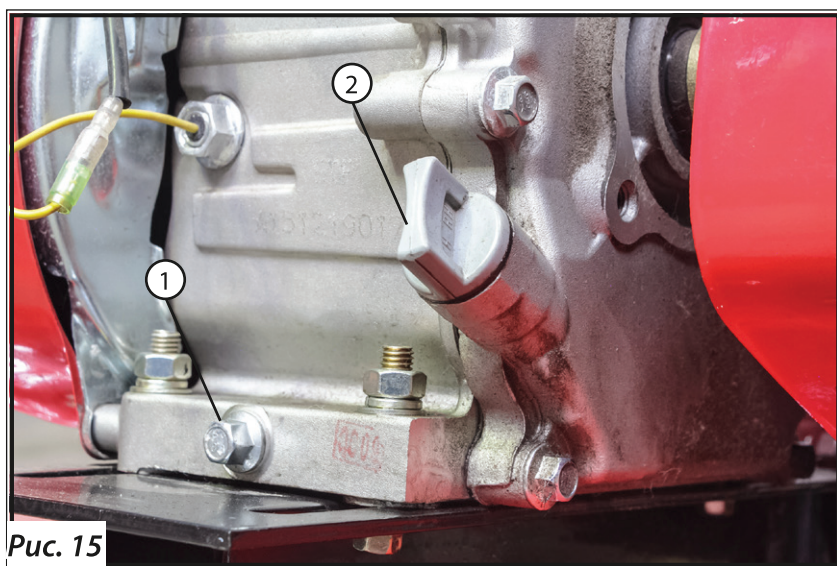
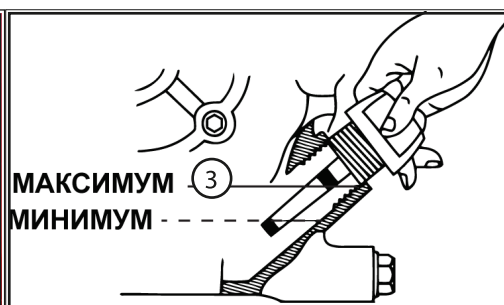

ВНИМАНИЕ!

Пожалуйста, утилизируйте моторное масло должным образом. Мы советуем Вам помещать использованное масло в герметичную емкость, после чего обратиться в сервисную службу по утилизации отходов. Не выбрасывайте герметичную емкость в мусорную урну и не выливайте использованное масло на землю.

9.2. Обслуживание воздушного фильтра

Грязный воздушный фильтр препятствует прохождению воздуха для нормальной работы двигателя. Необходимо производить регулярное обслуживание воздушного фильтра (чистку и замену при необходимости). В местах с сильным запыленным чистку воздушного фильтра необходимо делать чаще.

Перед началом работы залейте масло в масляную ванночку. Для этого можете использовать моторное масло. Налейте его до уровня указанного на масляной ванночке. После этого установите фильтр и закройте его крышкой (рис. 16).

Рис. 16

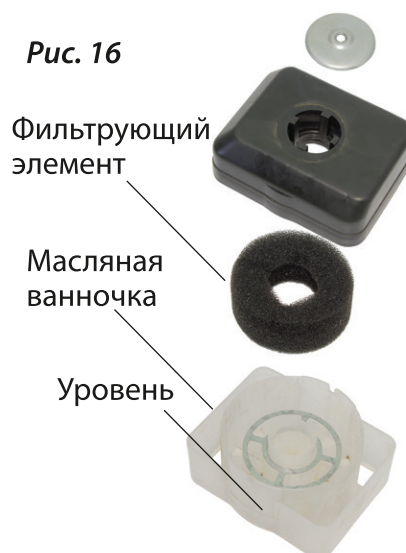

ВНИМАНИЕ!

Запрещается эксплуатация мотоблока без воздушного фильтра, т.к. попадание грязного воздуха в двигатель приведет к преждевременному износу его деталей и выходу из строя.

1. Отвинтите барашковую гайку, снимите крышку фильтра и отсоедините детали.
2. Промойте деталь в теплом растворе моющего средства, затем тщательно ее ополосните. Также можно использовать не огнеопасный растворитель или растворитель с высокой точкой возгорания. Дайте деталям высохнуть.
3. Обмакните детали в чистое машинное масло и выжмите для удаления масляных излишков. Если на деталях останется слишком много масла, двигатель будет дымиться в течение некоторого времени после включения.
4. Удалите масло из корпуса воздушного фильтра и смойте всю накопившуюся грязь при помощи не огнеопасного растворителя или растворителя с высокой точкой возгорания. Высушите корпус.
5. Наполните корпус фильтра до указанной отметки тем же маслом, которое используется в двигателе.
6. Соберите фильтр.



ВНИМАНИЕ!

Категорически запрещается промывать фильтрующий элемент бензином и легковоспламеняющимися жидкостями

9.3. Очистка топливного фильтра

Бензин - очень воспламеняющееся и взрывоопасное вещество. Не курите и убедитесь, что вблизи топлива нет пламени и искр.

Переместите топливный кран в положение «Закрыто» (OFF), открутите гайку топливного фильтра и уплотнительное кольцо. Промойте детали в растворителе, тщательно прочистите их и снова установите на прежние места. Переместите топливный кран в положение «Открыто» (ON) и убедитесь, чтобы не было утечек (рис. 8).

1. Гайка топливного фильтра



Рис. 17

9.4. Техническое обслуживание свечи зажигания

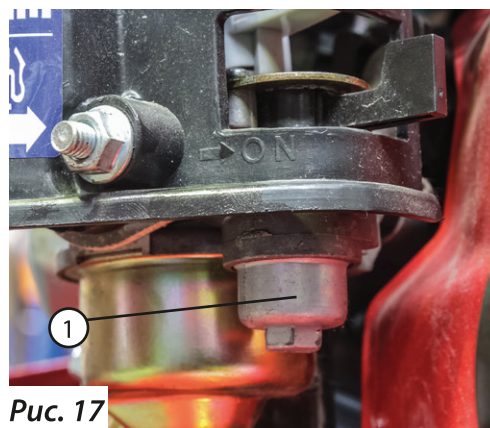

ВНИМАНИЕ!

Запрещается использование свечи зажигания с не рекомендованным калильным числом.

Рекомендуемые свечи зажигания: BPR5ES (NGK), W16EPR-V (NIPPONDENSO).

Чтобы обеспечить соответствующую работу двигателя, должен быть необходимый зазор и отсутствие нагара на свече зажигания.



ВНИМАНИЕ!

Во время рабочего процесса глушитель очень нагревается. Избегайте соприкосновения с глушителем.



Рис. 18

Снимите наконечник свечи зажигания, удалите грязь вокруг свечи (рис. 18).

Специальным торцевым ключом выверните свечу зажигания.

Осмотрите свечу зажигания на предмет трещин и сколов



ВНИМАНИЕ!

Если перед обслуживанием двигатель работал, то система выхлопа будет горячей. Соблюдайте осторожность, не касайтесь ее.



Рис. 19

на изоляторе, износ электродов. Если обнаружите дефекты - замените свечу.

Проверьте зазор между электродами специальным плоским щупом. Нормальный зазор должен составлять 0,7- 0,8 мм. При необходимости отрегулируйте величину зазора, осторожно подгибая боковой электрод (рис. 19).

- Проверьте состояние шайбы.
- Установите свечу на место, заверните ее рукой, затем затяните торцевым гаечным ключом.

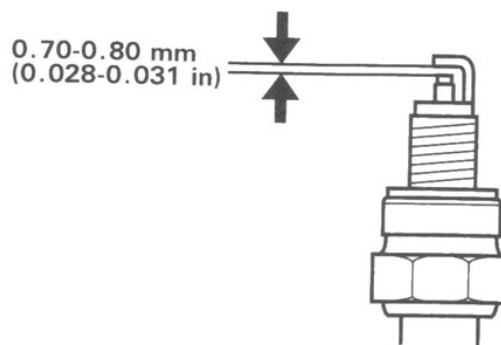
Примечание: если Вы устанавливаете новую свечу зажигания, затяните ее торцевым ключом на 1/2 оборота, чтобы деформировать шайбу. Если свеча используется повторно, то ее следует повернуть 1/8-1/4 оборота.

Наденьте наконечник свечи зажигания.

ВНИМАНИЕ!



Свеча зажигания должна быть надежно затянута. Плохо завернутая свеча будет нагреваться при работе двигателя и может привести к повреждению двигателя. Большое усилие затяжки свечи зажигания может повредить резьбу головки цилиндра.

9.5. Регулировка тросика сцепления

Измерьте свободный ход сцепления на конце рычага (рис. 20).

Свободный ход должен быть: 3-8 мм.

Если ход тросика сцепления не соответствующий, отпустите стопорную гайку и закрутите или выкрутите регулировочный болт при необходимости.

1. Стопорная гайка
2. Регулировочный болт.

После регулировки, затяните стопорную гайку. Затем запустите двигатель и убедитесь в хорошей эксплуатационной работе рычага сцепления.



Рис. 20

9.6. Регулировка тросика дроссельной заслонки

Измерьте свободный ход тросика сцепления на конце рычага (рис. 21).

Свободный ход должен быть: 5-10 мм.

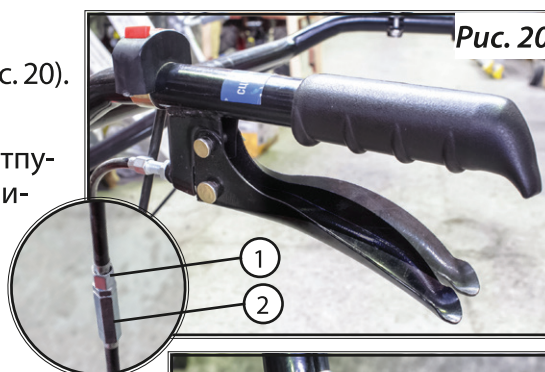
Если свободный ход несоответствующий, отпустите стопорную гайку и поверните регулировочную гайку при необходимости (рис. 22).

1. Рычаг дроссельной заслонки
2. Регулировочная гайка
3. Стопорная гайка.



Рис. 21

9.7. Регулировка натяжения ремня

Отрегулируйте свободный ход рычага сцепления (рис. 23а). Свободный ход ремня должен быть 60-65 мм в районе натяжного ролика с включенным сцеплением (рычаг сцепления должен быть выжатым) (рис. 23).

Для того чтобы произвести регулировку необходимо ослабить четыре установочных болта. Переместите двигатель вперед или назад, чтобы отрегулировать натяжение ремня (рис. 23).

Отпустите крепежные болты на стопорном механизме ремня. Отрегулируйте зазор между стопорным механизмом ремня и самим ремнем, как указано на рисунке (при этом действии сцепление должно быть выжатым) (рис. 24).



Рис. 22



Рис. 23

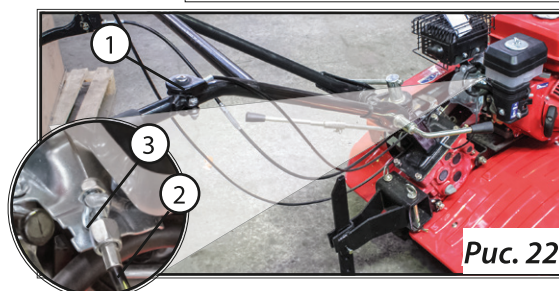

Рис. 23

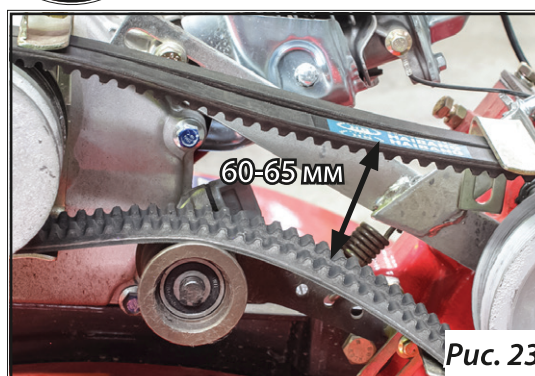

Рис. 24

1. Стопорный механизм ремня.

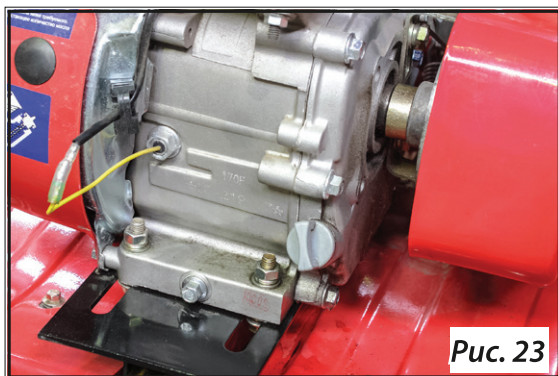
10. ТРАНСПОРТИРОВКА

Перед погрузкой мотоблока в транспортное средство, необходимо дать остыть двигателю и выхлопной системе, т.к. горячие детали могут обжечь Вас при соприкосновении и воспламенить некоторые материалы. Чтобы не разлить топливо, перед транспортировкой слейте его из бака, выключите зажигание.

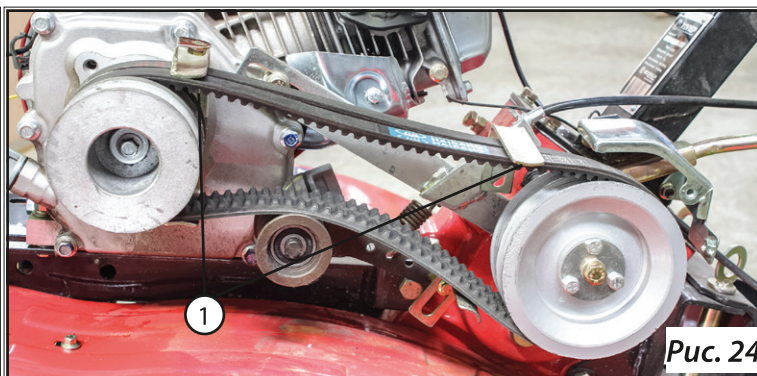
Для уменьшения габаритов демонтируйте руль, установите мотоблок в грузовом отделении транспортного средства вертикально и зафиксируйте его шнуром или ремнями, так чтобы не повредить узлы управления, карбюратор и тросы.



ВНИМАНИЕ!

Во избежание вытекания масла из картера двигателя - запрещается транспортировка мотоблока на боку.

11. ДЛИТЕЛЬНОЕ ХРАНЕНИЕ

При подготовке мотоблока к длительному хранению выполните следующие операции: Слейте топливо. Закройте топливный кран, снимите отстойник, слейте из него топливо, поместите специальную емкость под карбюратор и слейте в нее топливо, открыв топливный кран. Установите отстойник на место. Выверните сливной болт карбюратора и слейте из него топливо.

- Очистите поверхности мотоблока от грязи и пыли.
- Выверните свечу зажигания и залейте в цилиндр моторного масла примерно 15 мл, установите свечу зажигания на место.

Потяните за рукоятку стартера до тех пор, пока вы не почувствуете сопротивление. Продолжайте тянуть рукоятку стартера до тех пор, пока отметка на шкиве стартера не совпадет с отверстием на кожухе стартера. В этом положении впускной и выпускной клапан двигателя закрыты. Таким образом, вы предохраните двигатель от внутренней коррозии (рис. 11).

- Покройте неокрашенные поверхности маслом для защиты от коррозии, рычаги управления смажьте силиконовой смазкой.
- Укройте мотоблок от пыли.
- Храните мотоблок в сухом, проветриваемом, закрытом помещении.

Совместите метку на шкиве стартера с отверстием в верхней части крышки стартера/

12. ВОЗМОЖНЫЕ НЕИСПРАВНОСТИ

Неисправность	Причина	Способ устранения
Двигатель не запускается	<ol style="list-style-type: none"> 1. Не включено зажигание 2. Закрыт топливный кран 3. Нет бензина в топливном баке 4. Старый бензин 5. Нет искры 6. Засорен воздушный фильтр 7. Низкий уровень масла 	<ol style="list-style-type: none"> 1. Включить зажигание 2. Открыть топливный кран 3. Заправить бензином топливный бак 4. Старый бензин слить, заправить свежий 5. Почистить или заменить свечу зажигания, проверить высоковольтный провод 6. Прочистить воздушный фильтр 7. Долить масло

Двигатель запускается, но потом глохнет	1. Воздушная заслонка закрыта 2. Закрыт топливный кран 3. Засорен воздушный фильтр 4. Неисправная или загрязненная свеча зажигания	1. Откройте воздушную заслонку 2. Открыть топливный кран 3. Прочистить воздушный фильтр 4. Заменить свечу
Вращаются фрезы, когда не включено сцепление	Сильно натянут трос сцепления или приводной ремень	Отрегулировать сцепление или натяжение ремня
Буксование клинового ремня	1. Масляная грязь на ремне или шкиве 2. Ремень слишком слабо натянут 3. Ремень сильно изношен	Удалите грязь Отрегулируйте натяжение ремня Замените ремень
Шум из редуктора	1. Подшипник износился или поврежден 2. Зубы звездочки износились 3. Зубы звездочки сломаны 4. Недостаток или плохое качество смазки	1-3. Обратитесь в специализированный сервис 4. Долейте или замените масло
Утечка из редуктора	1. Ослабление болта 2. Верхняя прокладка или сальник повреждены	1. Затяните болт и гайку 2. Обратитесь в специализированный сервис

Все виды ремонта и технического обслуживания мотоблока должны производиться квалифицированным персоналом уполномоченных ремонтных мастерских.

13. ГАРАНТИЙНЫЕ ОБЯЗАТЕЛЬСТВА

Гарантийный срок эксплуатации мотоблоков «ХОПЕР» 900MQ составляет 1 (один) год с указанной в гарантийном талоне даты розничной продажи.

Потребитель имеет право на бесплатное гарантийное устранение неисправностей, выявленных и предъявленных в период гарантийного срока и обусловленных производственными и конструктивными факторами.



ВНИМАНИЕ!

Изделие принимается на гарантийное обслуживание только в полной комплектности, тщательно очищенное от пыли и грязи.

Гарантийное устранение неисправностей производится путем ремонта или замены неисправных частей мотоблока в сертифицированных сервисных центрах. В связи со сложностью конструкции ремонт может длиться более двух недель. Причину возникновения неисправностей и сроки их устранения определяют специалисты сервисного центра.

Гарантийные обязательства утрачивают свою силу в следующих случаях:

Отсутствие или не читаемость гарантийного талона.

Неправильное заполнение гарантийного талона, отсутствие в нем даты продажи или печати (штампа) и подписи продавца, серийного номера изделия.

Наличие исправлений или подчисток в гарантийном талоне.

Полное или частичное отсутствие, не читаемость серийного номера на изделии, несоответствие серийного номера изделия номеру, указанному в гарантийном талоне.

Несоблюдение правил эксплуатации, приведенных в данном руководстве, в том числе нарушение регламента технического обслуживания.

Эксплуатация неисправного или некомплектного изделия, ставшая причиной выхода изделия из строя.

Попадание внутрь аппарата посторонних веществ или предметов.

Причиной возникшей неисправности стало применение некачественного топлива или масла.

Изделие имеет значительные механические или термические повреждения, явные следы небрежных эксплуатации, хранения или транспортировки.

Причиной возникшей неисправности стало подключение к мотоблоку неисправного или нестандартного навесного оборудования.

Изделие использовалось не по назначению.

Производились несанкционированный ремонт, вскрытие либо попытка модернизации изделия потребителем или третьими лицами.

Неисправность произошла в результате стихийного бедствия (пожар, наводнение, ураган и т. п.).

Замененные по гарантии детали и узлы переходят в распоряжение сервисного центра. При выполнении гарантийного ремонта гарантийный срок увеличивается на время пребывания изделия в ремонте. Отсчет добавленного срока начинается с даты приемки изделия в гарантийный ремонт.

В случае если по техническим причинам ремонт изделия невозможен, сервисный центр выдает соответствующий акт, на основании которого пользователь самостоятельно решает вопрос с организацией-поставщиком о замене изделия или возврате денег.

После окончания гарантийного срока сервисные центры продолжают осуществлять обслуживание и ремонт изделия, но уже за счет потребителя.

Гарантийные обязательства не распространяются на неисправности, возникшие вследствие естественного износа или перегрузки изделия; на комплектующие: ножи и ступицы ротора почвофрезы, топливопроводы, фильтрующие элементы воздушного и масляного фильтров, резиновые уплотнения, ГСМ, электропроводку и т.п.; на неполноту комплектации изделия, которая могла быть обнаружена при его продаже.

Гарантия на составные элементы топливной аппаратуры двигателя мотоблока, - топливный насос, топливопровод, форсунка, топливный фильтр, - действует только на протяжении первых пяти часов работы двигателя.

Гарантийный срок эксплуатации аккумуляторной батареи составляет 6 (шесть) месяцев с даты, указанной в документе о передаче мотоблока потребителю. Условия гарантии на АКБ аналогичны условиям гарантии на мотоцикл.

Все расходы на транспортировку изделия несет потребитель. Право на гарантийный ремонт не является основанием для других претензий.

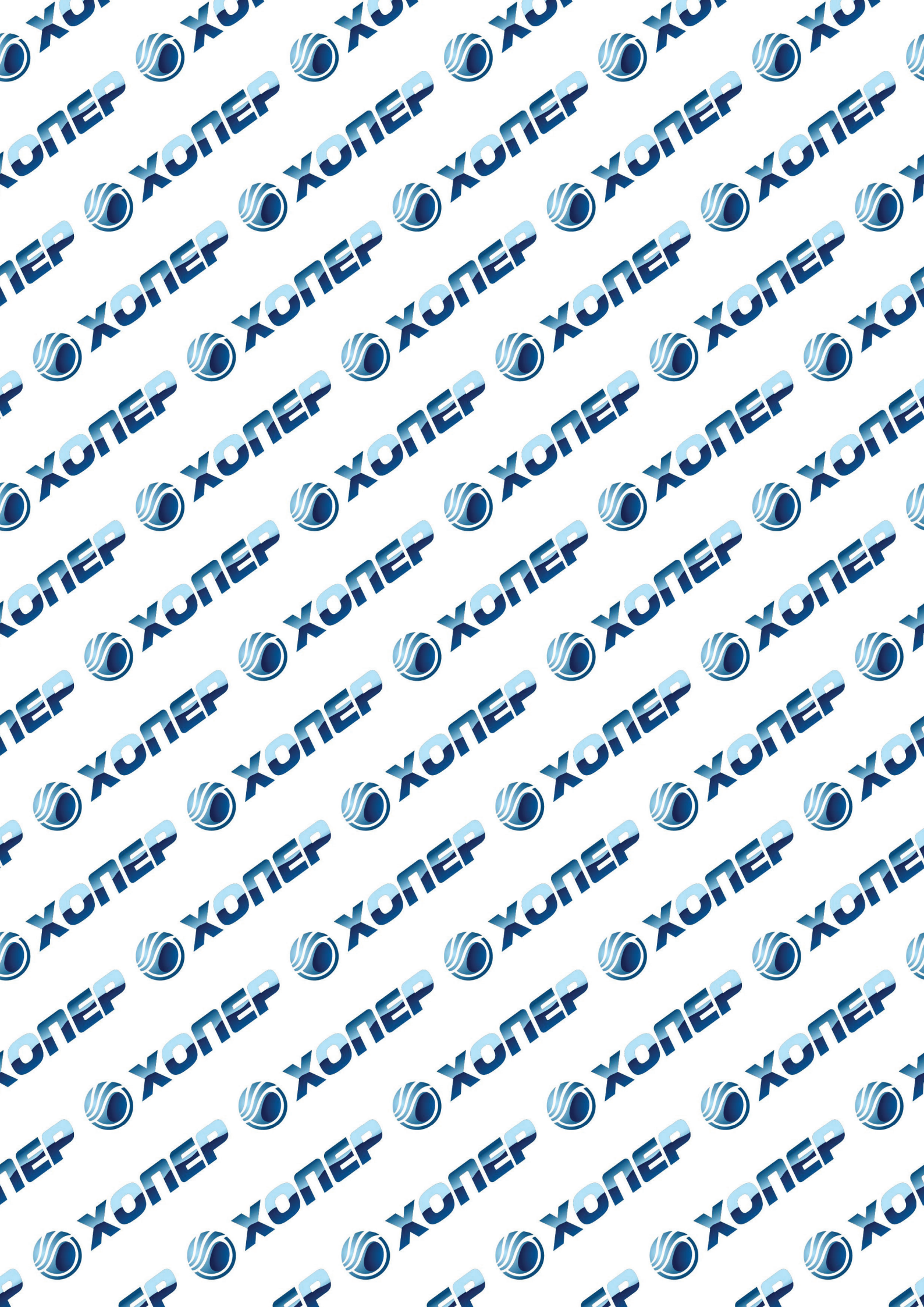

EAC

