



FR

Convecteur
Notice d'installation et d'utilisation - Guide à conserver par l'utilisateur

GB

Convactor
Documentation for installation and use - The user must conserve this guide

RUS

КОНВЕКТОРЫ
Руководство по установке и эксплуатации – Руководство пользователя

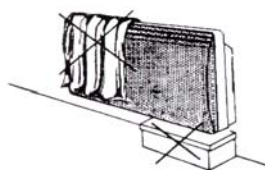
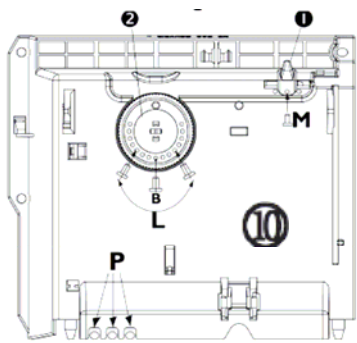
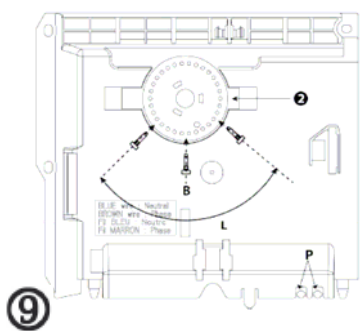
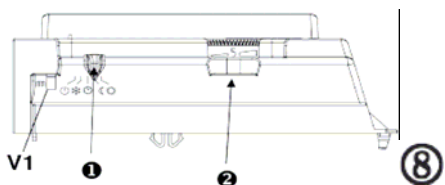
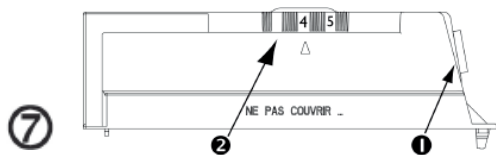
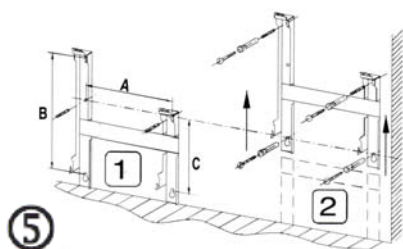
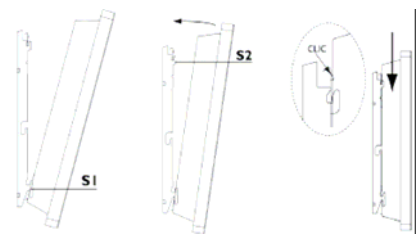
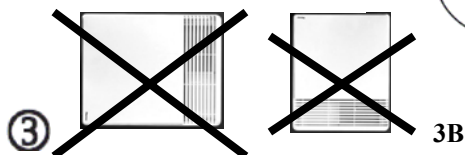
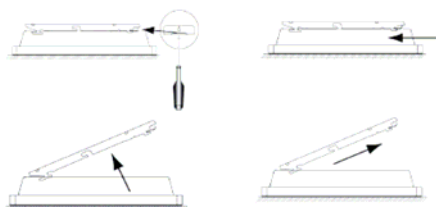
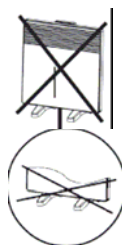
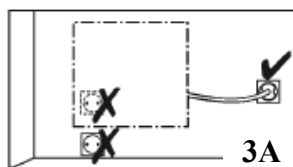
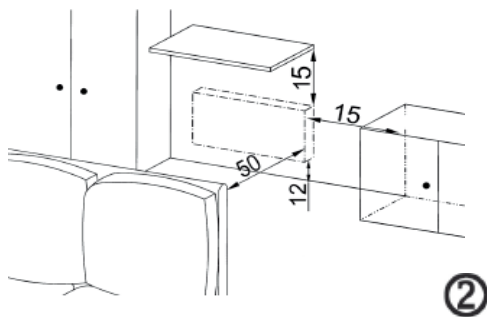
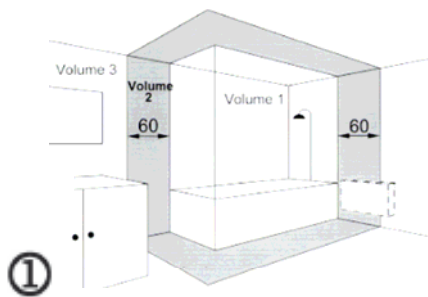

Уважаемый покупатель! Благодарим Вас за выбор нашей продукции!

Приобретенный Вами прибор прошел многочисленные испытания и тесты, что позволяет гарантировать его высокое качество. Мы надеемся, что он оправдает все Ваши ожидания.

ВНИМАНИЕ! Пожалуйста, внимательно прочитайте данное руководство по установке и эксплуатации и сохраняйте его до момента окончания использования прибора. Все операции по установке и подключению должны производиться на полностью обесточенном приборе.

ТЕХНИЧЕСКИЕ ХАРАКТЕРИСТИКИ ПРИБОРА (смотрите на этикетке)

Прибор отвечает стандартам качества электробезопасности NF по категориям В или С в соответствии с информацией на этикетке. Степень защиты IP24. Класс защиты II.

ИНСТРУКЦИЯ ПО УСТАНОВКЕ

- ✓ Прибор предназначен для установки и использования в жилых помещениях.
- ✓ Прибор может устанавливаться в ванной комнате согласно рис ① (размеры в см):
 - в зоне Volume 2
 - в зоне Volume 1, если человек, находясь в душе или ванне НЕ сможет дотянуться до прибора
- ✓ Требуемое минимальное расстояние до других предметов согласно рис ② (размеры в см).
- ✓ В случае если какой-либо облицовочный материал на стене проложен поверх толстого изоляционного слоя, то следует поместить под несущий кронштейн прибора прокладку, толщина которой равна толщине изоляционного материала, что обеспечит образование между стеной и задней стенкой прибора свободного зазора, достаточного для того, чтобы не оказывать влияние работу блока управления и датчика t°.

Внимание! Установка прибора запрещена:

- На сквозняке, который может нарушить процесс измерения и регулирования t°.
(Под отверстием принудительной регулируемой системы вентиляции и т.п.)
- Под или поверх фиксированной стеновой розетки (см. рис ③А).
- В зоне Volume1 ванных комнат (см. рис ④)
- В зоне Volume2 если человек, находясь в душе или ванне сможет дотянуться до прибора.

Производитель не рекомендует установку вертикальных моделей на высоте более 1000 м над уровнем моря, т.к. в таких условиях есть вероятность некорректной работы прибора - повышение t° выходящего воздуха (примерно на 10°C при изменении высоты на 1000м).

Категорически запрещено устанавливать вертикальные модели горизонтально и горизонтальные модели вертикально (см. рис ⑤В) (когда решетки жалюзи оказываются в вертикальном положении), а также запрещено переворачивать прибор решеткой-жалюзи вниз

Приборы с маркировкой как на рис ⑥В предназначены только для фиксированного настенного монтажа. Запрещено устанавливать такие приборы на пол либо использовать их в мобильном положении.



1. Фиксация прибора на стене

- ✓ Положите прибор на ровную поверхность решеткой-жалюзи вниз
- ✓ При помощи плоской отвертки подденьте один угол кронштейна (см. рис ④)
- ✓ Поднимите одну сторону кронштейна под углом в 45°С и выньте вторую сторону кронштейна
- ✓ Расположите кронштейн у стены на уровне пола (см. рис. ⑤ позиция 1).
- ✓ Наметьте два места для отверстий по пунктирной линии (места нижних отверстий кронштейна)
- ✓ Приподнимите кронштейн, совместив отметки с нижними отверстиями кронштейна, после чего наметьте оставшиеся два места для верхних отверстий кронштейна (позиция 2).
- ✓ Просверлите отверстия и зафиксируйте кронштейн на стене при помощи дюбелей и винтов
- ✓ Не забудьте вставить прокладки между кронштейном и стеной при необходимости
- ✓ Поставьте прибор на нижние выступы кронштейна согласно рис ⑥ S1
- ✓ Прижмите прибор к верхним выступам кронштейна согласно рис ⑥ S2
- ✓ Зашелкните прибор на кронштейне по направлению сверху вниз

2. Подключение к электросети

Модели оснащенные электрическим кабелем с штепсельной вилкой подключаются к стандартной стеновой электрической розетке сети питания 230В/ 50Гц.

Внимание! Скрытое электрическое подключение может осуществляться только квалифицированным электротехником.

- ✓ Прибор подключается к сети питания 230В/50Гц.
- ✓ Во влажных помещениях распределительная коробка должна быть на 25см выше уровня пола.

- ✓ Установка должна иметь устройство отключения с расстоянием размыкания контакта 3мм. Прибор не требует заземления.

3. Подключение контрольного провода

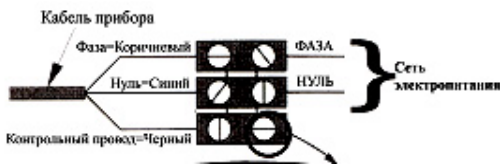

- ✓ помните о необходимости соблюдения полярности (синий провод – нулевой, коричневый – фазный)
- ✓ в таблице приведены команды, подаваемые в контрольный провод и получаемые рабочие режимы

Таблица команд, которые могут быть переданы прибору по контрольному проводу.

Команды	Нет тока	Период 230В	Полупериод -115В	Полупериод +115В
Осциллограф				
Режим работы	Комфорт	Эконом	Антиобледенение	Стоп Выключить
t°	t°	t° ниже на 3-4°C	$\sim 7^{\circ}\text{C}$	Остановка работы

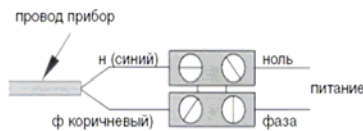

Измеряется напряжение между контрольным проводом и нулем.

РУКОВОДСТВО ПО ЭКСПЛУАТАЦИИ

1. Панель управления

Модели с механическим термостатом рис ⑦ ① → Выключатель-бантик ② → Колесико t°	Модели с электронным термостатом рис ⑧ V1 – индикатор работы ТЭНа (V1) когда t° воздуха в подходе к заданному уровню, мигает и гаснет. ① → Ручка-бегунок переключателя режимов. ② → Колесико установки значения t°
---	---

2. Включение/Выключение прибора

Вкл: Переведите бантик ① в положение I Выкл: Переведите ① в положение 0	Переведите бегунок ① в положение ① Переведите бегунок ① в положение, отличное от ①
--	---

3. Режим работы Комфорт: ☀

3.1. Переведите бантик ① в положение I	Установите бегунок ① в положение ☀
--	------------------------------------

- 3.2. Поверните колесико ② в положение MAX. В случае если t° в помещении ниже максимально возможного уровня по шкале значений для данного прибора, нагревательный элемент заработает (у моделей с электронным термостатом загорится индикатор V1).

Внимание! В случае если t° в помещении выше максимально возможного уровня по шкале значений для данного прибора, нагревательный элемент не заработает до тех пор, пока t° воздуха в помещении не опустится ниже максимально возможного уровня по шкале значений для данного прибора.

- 3.3 После того как нагревательный элемент начал работать, дождитесь того момента, когда t° воздуха в помещении станет для Вас комфортной. Для фиксации данного уровня комфортной t° медленно поворачивайте колесико ② в обратную сторону до момента пока:

- для моделей с механическим термостатом – термостат издает тихий щелчок
- для моделей с электронным термостатом – погаснет индикатор V1.

- 3.4. Подождите несколько часов для стабилизации t° . Если установившаяся в помещении t° для Вас является комфортной (Вы можете также проверить значение t° при помощи термометра), оставьте колесико ② в текущем положении. Если установившаяся после стабилизации t° Вам не подходит, повторите операции с прибором согласно по пунктам 3.2 – 3.4.

4. Режим работы Антиобледенение: ❄

Данный режим позволяет поддерживать в комнате t° около 7°C в случае если в помещении в течение продолжительного периода времени никого нет (обычно более 24 часов).

Поверните колесико ② в положение ❄	Установите бегунок ① в положение ❄
------------------------------------	------------------------------------

5. Блокировка панели управления:

Существует возможность заблокировать панель управления прибора, чтобы предотвратить нежелательное вмешательство в работу прибора (например, от детей) следующим образом:

Модели с механическим термостатом рис ⑤	Модели с электронным термостатом – рис ⑥
---	--

- ✓ снимите прибор с кронштейна
- ✓ высвободите штырьки **Р** из отверстий на нижней части панели прибора
- ✓ установите один штырек в позицию **В**, чтобы заблокировать колесико ②, либо установите штырьки как показано в позиции **Л**, чтобы ограничить t° шкалу колесика.
- ✓ для электронных моделей - установите один штырек в отверстие на бегунке ① (позиция **М**)

6. Режим работы Эконом:

Данный режим доступен только для моделей с электронным термостатом.

Режим Эконом позволяет установить t° в помещении, которую желательно поддерживать во время Вашего отсутствия. Установите бегунок ① (рис ⑥) в положение **С**, прибор перейдет в режиме Эконом, термостат будет поддерживать t° на уровне на 3-4°C ниже, чем значение t° , установленное на колесике ② (рис ⑥).

7. Режим программирования:

Данный режим доступен только для моделей с электронным термостатом.

Электронные модели могут регулироваться контрольным проводом и управляющими устройствами.

Чтобы запустить режим программирования, передвиньте бегунок ① (рис ⑥) в положение 

Термостат распознает и выполняет следующие команды:

- ✓ КОМФОРТ: t° , установленная на колесике ② (рис ⑥)
- ✓ ЭКОНОМ: t° на уровне на 3-4°C ниже, чем установленная на колесике ② (рис ⑥)
- ✓ АНТИОБЛЕДЕНИЕ: t° поддерживается на уровне 7°C
- ✓ СТОП: отключение прибора

Внимание! При отсутствии команд по контрольному проводу прибор автоматически начнет работу в режиме Комфорт. Время перехода из одного режима в другой составляет примерно 12 секунд

РЕКОМЕНДАЦИИ

- ✓ При проветривании помещения необходимо отключить прибор
- ✓ Не нужно держать колесико ② в на MAX - помещение от этого быстрее не прогреется.
- ✓ Если Вы отсутствуете в помещении:
- от 2 до 24 часов – для моделей с электронным термостатом – установите режим **С**
- более 24 часов или на протяжении лета, установите режим 
- ✓ Если в комнате несколько приборов, желательно синхронизировать их режимы работы - это обеспечит поддержание постоянной t° без дополнительных затрат электроэнергии.

МЕРЫ БЕЗОПАСНОСТИ

- ✓ Данный прибор не должен использоваться маленькими детьми и людьми с ограниченными физическими возможностями без надзора. Следите, чтобы дети не дотрагивались до прибора.
- ✓ Запрещено кидать внутрь прибора какие-либо предметы.
- ✓ Запрещено частично или полностью загромождать решетки забора (на фасаде) и выхода (снизу) воздуха, так как это может привести к перегреву прибора (см. рис 11)
- ✓ Замена кабеля электропитания производится только квалифицированным специалистом.
- ✓ Все работы с внутренними частями прибора производятся только квалифицированным специалистом.



ОБСЛУЖИВАНИЕ И УХОД

Внимание! Все операции производить только с полностью обесточенным прибором.

- ✓ Раз в месяц очищайте верхние и нижние решетки прибора от пыли при помощи щетки или пылесоса.
- ✓ При использовании прибора в сильно загрязненной атмосфере на поверхности решеток прибора могут появиться пятна. Такие поверхностные загрязнения не покрываются гарантией прибора и не являются основанием для его замены. При наличии чрезмерно загрязненного воздуха в помещениях рекомендуется осуществлять более частые проветривания и более часто проводить чистку прибора.
- ✓ Корпус прибора необходимо очищать влажной тряпкой.
- ✓ **Внимание! Ни в коем случае не использовать для очистки абразивные и агрессивные материалы, которые могут повредить поверхность прибора.**
- ✓ Каждые пять лет внутренние компоненты прибора должны быть проверены и протестированы квалифицированным специалистом.