

МОТОТЕХНИКА
Husqvarna

ТРИММЕР БЕНЗИНОВЫЙ

BSK536U PRO
BSK745U PRO
BSK753U PRO

Закрытое акционерное общество
«Красный Октябрь-Нева»
г.Санкт-Петербург

Триммер бензиновый «НЕВА»

Руководство по эксплуатации



ВНИМАНИЕ: перед использованием триммера бензинового
внимательно прочитайте руководство по эксплуатации.

ОГЛАВЛЕНИЕ

1. ПРЕДУПРЕЖДЕНИЕ О БЕЗОПАСНОСТИ	7
2. ПРЕДНАЗНАЧЕНИЕ	9
3. ТЕХНИЧЕСКИЕ ХАРАКТЕРИСТИКИ	9
4. ПЕРЕЧЕНЬ ОСНОВНЫХ КОМПОНЕНТОВ.....	10
5. СБОРКА.....	11
6. ЭКСПЛУАТАЦИЯ	18
7. ТЕХНИЧЕСКОЕ ОБСЛУЖИВАНИЕ.....	24
8. РЕМОНТ	28
9. ХРАНЕНИЕ	29

ПРЕДУПРЕЖДАЮЩИЕ ЗНАКИ И ИХ ЗНАЧЕНИЕ

Знаки безопасности и сопровождающие их пояснения должны быть полностью понятны. Предупреждения сами по себе не устраняют риски и не могут заменить меры предосторожности. Прочтите руководство по эксплуатации и следуйте всем предупреждениям и инструкциям по технике безопасности перед каждым использованием. См. соответствующий раздел в настоящем руководстве.



Соответствует европейским нормам, применимым к этому изделию.

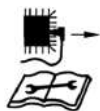

Отсоединяйте кабель зажигания перед всеми работами по техническому обслуживанию и ознакомьтесь с руководством по эксплуатации.



Соблюдайте пропорции при обращении с горюче-смазочными материалами.



Не подвергайте изделие воздействию дождя.



Выхлоп и выхлопные газы горячие. Не допускайте контакта с ними.



Опасность травмирования отлетающими предметами. Всегда соблюдайте достаточно безопасное расстояние. Остерегайтесь отлетающих предметов. Расстояние между триммером и окружающими должно быть не менее 15 метров.



Запуск двигателя создает искрение. Искрение может привести к возгоранию легковоспламеняющихся газов, образующихся на близком расстоянии.



Двигатели выделяют угарный газ, который бесцветен, ядовит и не имеет запаха. Вдыхание угарного газа может вызвать тошноту, обморок или смерть.



Использовать только вне помещения.



Категорически запрещается использовать открытый огонь или курить рядом с триммером.



При работе с триммером используйте средства защиты органов слуха, зрения и головы, а также перчатки.



При работе с триммером носите нескользящую обувь.



Нажмите на «грушу» 10 раз перед пуском, чтобы убедиться, что топливно-масляная смесь полностью заполнила канал.



Дроссельная заслонка закрыта (положение для холодного пуска).



Дроссельная заслонка открыта (рабочее положение).



Остерегайтесь удара режущего диска.



Следите за тем, чтобы режущий инструмент при запуске и во время работы не соприкасался с посторонними предметами.



Не используйте зубчатый диск.



Следите за расположением ног оператора, чтобы избежать травм.

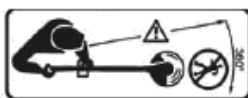

Следите, чтобы посторонние находились на безопасном расстоянии. Не прикасайтесь к режущей части, пока она полностью не остановится.



Режущий профиль нейлоновой лески: 450 мм.



Диаметр режущего диска: 255 мм

1. ПРЕДУПРЕЖДЕНИЕ О БЕЗОПАСНОСТИ

ВАЖНО!

Внимательно прочитайте данное руководство по эксплуатации перед использованием. Храните руководство, чтобы в любой момент Вы могли к нему обратиться.

Изделие должно всегда использоваться в соответствии с инструкциями производителя, изложенными в руководстве по эксплуатации.

Производитель не несет ответственности в

случае ненадлежащего использования или модернизации изделия. Кроме того, соблюдайте указания по технике безопасности, инструкции по сборке и эксплуатации, а также действующие правила предотвращения несчастных случаев.

Запрещается эксплуатировать изделие с ненадлежащими или отсутствующими деталями или без защитного кожуха. Информацию о запасных частях можно получить в сервисном центре.

1. ОБУЧЕНИЕ

а) Внимательно прочитайте руководство. Ознакомьтесь с органами управления и правильным использованием изделия.

б) Никогда не позволяйте детям или людям, не знакомым с данным руководством, пользоваться изделием. Запрещается работать с триммером детям до 18 лет и лицам, которые не в состоянии управлять им безопасно.

с) Никогда не работайте с триммером, если поблизости находятся люди, особенно дети,

или домашние животные.

д) Пользователь несет ответственность за несчастные случаи или опасности, возникающие в отношении других людей или их имущества.

е) Ремонт триммера должен выполняться только специально обученным персоналом.

ф) Все люди и животные должны находиться на расстоянии не менее 15 метров от работающего триммера.

2. ПОДГОТОВКА

а) **ПРЕДУПРЕЖДЕНИЕ:** Бензин легко воспламеняется:

– храните топливо в специально предназначенных для этого емкостях;

– заправляйте триммер только на открытом воздухе и не курите во время заправки;

– доливайте топливо перед запуском двигателя. Никогда не снимайте крышку топливного бака и не добавляйте бензин при работающем или горячем двигателе;

– в случае пролива бензина не пытайтесь запустить двигатель, а уберите триммер с места разлива и не создавайте никаких источников возгорания до тех пор, пока пары бензина не испарятся;

– надежно закрывайте крышку топливного бака и емкостей.

б) Если глушитель неисправен, его необходимо заменить.

с) Перед использованием всегда визуально проверяйте, чтобы оборудование не было

изношено или повреждено. Изношенные или поврежденные элементы и болты заменяйте комплектами для сохранения балансировки.

д) Не курите рядом с триммером.

е) Не носите свободную одежду, украшения или подобные предметы, которые могут попасть в стартер или другие движущиеся части.

ф) Никогда не вставляйте какие-либо предметы в вентиляционные отверстия. Несоблюдение может привести к травмам или повреждению устройства.

г) Необходимо учесть возможное снижение мощности при использовании при более высокой температуре, высоте над уровнем моря и влажности, как указано ниже:

– Максимальная рабочая температура: 40°C

– Максимальная высота: 1000 м

– Максимальная влажность: 95%

3. ЭКСПЛУАТАЦИЯ

- a) Не запускайте двигатель в замкнутом пространстве, где может скапливаться опасный угарный газ.
- b) Следите за тем, чтобы на поверхности триммера не было масла, грязи и других загрязнений.
- c) Всегда устанавливайте изделие на ровную и устойчивую поверхность.
- d) Никогда не используйте триммер внутри зданий или в помещении без надлежащей вентиляции. Обращайте внимание на поток воздуха и температуру.
- e) Не используйте и не храните триммер во влажных или сырых условиях.
- f) Убедитесь, что глушитель и воздушный фильтр работают правильно. Эти детали служат защитой от пламени в случае неисправности.
- g) Во избежание возможных ожогов не прикасайтесь к выхлопной системе или другим частям, которые нагреваются во время работы. Обратите внимание на предупреждения, указанные на триммере.
- h) Двигатель не должен работать с чрезмерной частотой вращения. Эксплуатация двигателя с чрезмерно высокой частотой вращения повышает риск получения травм. Запрещается изменять или заменять детали, влияющие на скорость вращения.
- i) Регулярно проверяйте топливную систему на наличие утечек или следов истирания, таких как поврежденные трубки, ослабленные или отсутствующие хомуты, а также повреждения бака или крышки бака. Перед использованием все дефекты должны быть устранены.
- j) Работайте только при дневном свете или при хорошем искусственном освещении.
- k) Останавливайте двигатель:
 - всякий раз, когда Вы уходите от триммера;
 - перед заправкой.
- l) Перед проверкой или регулировкой триммера необходимо отсоединить провод свечи зажигания, чтобы предотвратить

случайный запуск.

- m) Запрещается использовать триммер, если оператор устал, болен, находится под воздействием алкоголя, после приема лекарств или наркотических веществ, которые могут оказывать негативное влияние на реакции работающего.
- n) Используйте защитные очки, наушники, прочную обувь и перчатки, это снизит риск получения травм от отлетающих предметов или случайного контакта с триммером.
- o) Используйте триммер только на поверхностях, где у вас устойчивое положение. Сохраняйте равновесие во время работы.
- p) Во время работы всегда носите прочную обувь и длинные брюки. Не работайте с триммером босиком или в открытой обуви. Всегда работайте с триммером, только стоя на неподвижной, надежной и ровной поверхности.
- q) Всегда держите триммер двумя руками (правая рука держит правую рукоятку для управления рычажком дроссельной заслонки, а левая рука держит левую рукоятку). Неправильное положение рук увеличивает риск получения травмы. Необходима регулярная смена рабочего положения и частые перерывы.
- r) Всегда используйте подвесной ремень при работе с триммером и регулируйте длину ремня, чтобы обеспечить удобство работы.
- s) Всегда используйте правильный режущий диск и катушку с нейлоновой леской, рекомендованные производителем.
- t) Будьте осторожны, чтобы не поранить ноги и руки режущими инструментами.
- u) Всегда следите за тем, чтобы вентиляционные отверстия не засорялись.
- v) Выполняйте ежедневный осмотр триммера перед использованием и после любого падения или другого удара для выявления существенных дефектов.

4. ТЕХНИЧЕСКОЕ ОБСЛУЖИВАНИЕ И ХРАНЕНИЕ

- a) Следите, чтобы все гайки и винты были затянуты, чтобы обеспечить безопасное рабочее состояние триммера.
- b) Никогда не храните изделие с бензином в баке внутри здания, где пары могут

вступить в контакт с открытым огнем или искрой.

- c) Дайте двигателю остыть, прежде чем поместить триммер в какое-либо помещение.

- d) Чтобы уменьшить опасность возгорания, не допускайте попадания на двигатель, глушитель и место для хранения бензина растительных остатков и избыточной смазки.
- e) Заменяйте изношенные или поврежденные детали в целях обеспечения безопасности.
- f) Если необходимо слить топливо из бака, это следует делать на открытом воздухе.

- g) Всегда очищайте и проводите техническое обслуживание триммера перед хранением.
- h) Никогда не снимайте защитные приспособления для режущих инструментов.
- i) Всегда храните режущий диск в прохладном и сухом месте, никогда не используйте ржавый диск. Это может привести к серьезным травмам во время работы.

5. ТРАНСПОРТИРОВКА И ОБРАЩЕНИЕ ПРИ ПЕРЕМЕЩЕНИИ

- a) Всякий раз, когда триммер необходимо переместить или транспортировать, Вы должны:
- заглушить двигатель, дождаться остановки режущего инструмента и отсоединить колпачок свечи зажигания;
 - установить защитный кожух на режущий диск;
 - пользоваться защитными перчатками при работе с режущим диском;
 - активировать предохранитель режущего инструмента;

– удерживать триммер только за рукоятки и направлять режущий диск в направлении, противоположном тому, которое используется во время работы.

- b) При использовании транспортного средства для перевозки триммера располагайте его так, чтобы он не представлял опасности для людей. Надежно закрепляйте триммер, чтобы не допустить его опрокидывания, что может привести к повреждению или разливу топлива.

2. ПРЕДНАЗНАЧЕНИЕ

Триммер предназначен для использования в соответствии с описаниями и инструкциями по технике безопасности, приведенными в данном руководстве по эксплуатации:
– для использования в частных хозяйствах;

- для обрезки кромок газонов и небольших труднодоступных участков травы (например, под кустами);
- для обрезки дикорастущих растений, кустарников и подлеска.

Запрещается использовать данное изделие для каких-либо других целей. Пользователь несет ответственность за все травмы третьих лиц и ущерб их имуществу. Эксплуатировать триммер следует только в

исправном состоянии, предусмотренном и обеспеченным изготовителем. Произвольные изменения триммера исключают любую ответственность изготовителя за причиненные травмы и/или ущерб.

3. ТЕХНИЧЕСКИЕ ХАРАКТЕРИСТИКИ

Таблица 1

Модель	BCK536U PRO	BCK745U PRO	BCK753U PRO
Мобильность устройства	Ручное		
Объем топливного бака, см ³	750	920	
Тип двигателя	С воздушным охлаждением, двухтактный		
Объем двигателя, см ³	35,3	44,8	52,8
Максимальная частота работы двигателя для режущего диска, об/мин	10000		
Максимальная частота работы двигателя для	9200	9500	9500

нейлоновой лески, об/мин			
Передаточное число	19:14		
Режущий диск 3Т, мм	Ø255×Ø25,4×1,4		
Максимальная частота вращения диска 3Т, об/мин	7400		
Максимальный диаметр резки с диском 3Т, мм	255		
Нейлоновая леска для триммера	2.4×3.8 м		
Максимальная частота вращения при резке нейлоновой леской, об/мин	6800	7000	7000
Максимальный диаметр резки нейлоновой леской, мм	450		
Частота двигателя на холостом ходу, об/мин	3000±300		
Частота включения сцепления, об/мин	4200		
Максимальная мощность двигателя, кВт	1,2	1,6	1,9
Пропорция топлива с маслом	25:1		

4. ПЕРЕЧЕНЬ ОСНОВНЫХ КОМПОНЕНТОВ



Рисунок 1

- | | |
|-------------------------------------|---|
| 1. Труба | 14. Коробка передач |
| 2. Рычажок дроссельной заслонки | 15. Защитное приспособление |
| 3. Переключатель двигателя | 16. Защитный кожух режущего инструмента |
| 4. Блокировка дроссельной заслонки | 17. Торцевой ключ |
| 5. Точка крепления подвесного ремня | 18. Гаечный ключ |
| 6. Кабель | 19. Шестигранный ключ S5 |
| 7. Крышка глушителя | 20. Шестигранный ключ S4 |

- | | |
|--------------------------------|---|
| 8. Крышка цилиндра | 21. Головка для нейлоновой лески |
| 9. Колпачок свечи зажигания | 22. Система подвесных ремней |
| 10. Крышка воздушного фильтра | 23. Емкость для приготовления топливной смеси |
| 11. Рычажок воздушной заслонки | 24. Ограничитель нейлоновой лески |
| 12. Крышка топливного бака | 26. Дополнительный защитный кожух |
| 13. Режущий диск ЗТ | |

5. СБОРКА

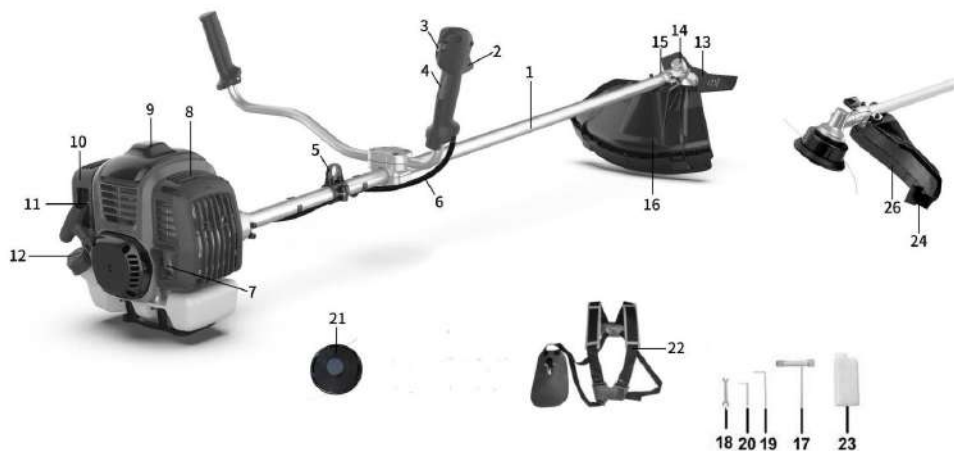
ПРЕДУПРЕЖДЕНИЕ!

Перед сборкой и регулировкой убедитесь, что триммер выключен надлежащим образом, а двигатель полностью остановлен.

ДЛЯ СБОРКИ ОСНОВНОГО КОРПУСА

Соедините двигатель **А** с трубой **В** четырьмя винтами **С** (рис.2).



Рисунок 2

СБОРКА РУЧКИ

1. Открутите винты фиксирующего узла и снимите верхнюю крышку (рис.3).

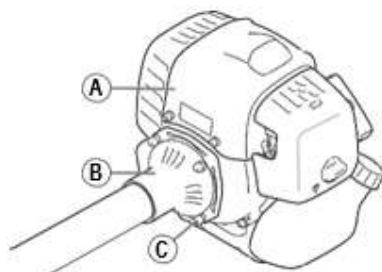

Рисунок 3

- Установите на место ручку и верхнюю крышку (рис.4).



Рисунок 4

- Вставьте и затяните винты (рис.5).



Рисунок 5

ПОДКЛЮЧЕНИЕ ТРОСА ДРОССЕЛЬНОЙ ЗАСЛОНКИ И ПРОВОДОВ ВЫКЛЮЧАТЕЛЯ

- Снимите крышку воздушного фильтра.
- Установите трос дроссельной заслонки **A** через кронштейн карбюратора **B** (рис.6).

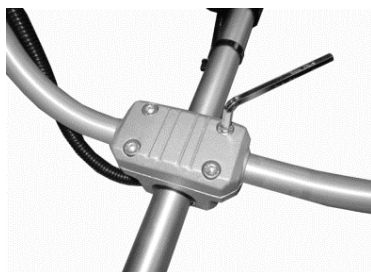

Рисунок 6

- Полностью вверните втулку регулятора троса **C** в кронштейн карбюратора **B** (рис.6).

4. Установите штуцер с пазом **D** на карбюратор. В это время утопленное отверстие **E** наконечника троса дроссельной заслонки **F** находится на расстоянии от втулки регулятора троса **G** (рис.7).

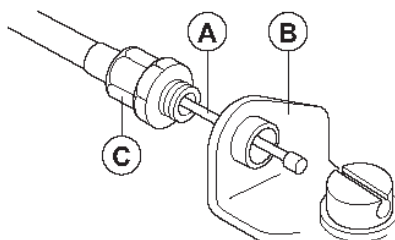

Рисунок 7

5. Поверните кулачок дроссельной заслонки карбюратора и протяните трос дроссельной заслонки **A** через паз в штуцере.

6. Убедитесь, что наконечник троса дроссельной заслонки **F** входит в утопленное отверстие.

7. Несколько раз нажмите на рычажок дроссельной заслонки, чтобы убедиться, что он работает правильно.

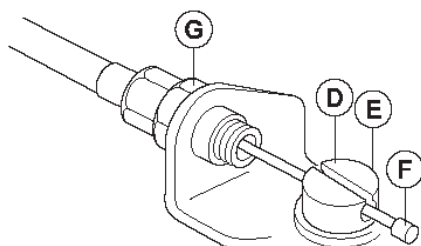
8. Отрегулируйте втулку регулятора троса **C** (рис.6).

a) Убедитесь, что упор на кулачке дроссельной заслонки карбюратора правильно касается упора дроссельной заслонки.

b) Убедитесь, что положение троса остается на расстоянии 1-2 мм между наконечником троса дроссельной заслонки **F** и прорезью, когда рычажок дроссельной заслонки полностью нажат (рис.8).



Рисунок 8

9. После того, как трос дроссельной заслонки **A** будет отрегулирован правильно, затяните втулку регулятора троса **G**.

10. Соедините провода выключателя **H** с разъемами двигателя (рис.9).

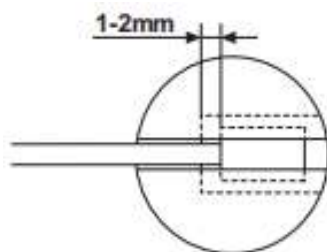

Рисунок 9

11. Установите крышку воздушного фильтра.

ВНИМАНИЕ!

Не затягивайте винты, пока не установите ручку в оптимальное рабочее положение. Всегда регулируйте положение ручки, когда остальные части полностью собраны.

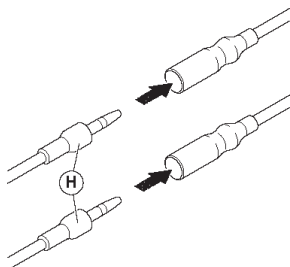
Черные стяжки кабеля можно использовать для крепления троса дроссельной заслонки к металлической трубе (рис.10).



Рисунок 10

УСТАНОВКА ЗАЩИТНОГО КОЖУХА

1. Установите защитный кожух на устройство (рис.11).



Рисунок 11

2. Установите и затяните винты (рис.12).



Рисунок 12

ПРЕДУПРЕЖДЕНИЕ!

а) При использовании головки для нейлоновой лески всегда необходимо устанавливать дополнительный защитный кожух с ножом-ограничителем длины лески (рис.13, 14):

– Закрепите дополнительный защитный кожух **26** винтом **В** (рис.13).



Рисунок 13

б) Для снятия дополнительного защитного кожуха:

– Открутите винт **В** (рис.13);

– Нажмите на зажим **С** и снимите дополнительный защитный кожух (рис.14).

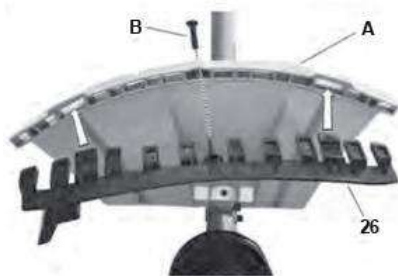

Рисунок 14

ПРЕДУПРЕЖДЕНИЕ!

Проверяйте режущий диск и выходной вал после каждой регулировки или сборки, они должны быть правильно собраны и работать без сбоев.

Надевайте защитные перчатки при работе с кожухом.

УСТАНОВКА РЕЖУЩЕГО ДИСКА ЗТ

Ослабьте гайку, снимите нижнюю крышку и прижимную шайбу, затем установите режущий диск, прижимную шайбу, нижнюю крышку и гайку в соответствии с нужной последовательностью, как показано на рисунке 15. Обратите внимание, что направление вращения режущего диска должно быть таким же, как на рисунке. Используйте шестигранник, чтобы удерживать фланец, и затяните гайку против часовой стрелки. Убедитесь, что гайка достаточно затянута.



Рисунок 15

СНЯТИЕ РЕЖУЩЕГО ДИСКА

Используя шестигранник, чтобы удерживать фланец открутите гайку по часовой стрелке и снимите режущий диск (рис.16, 17).



Рисунок 16



Рисунок 17

ПРЕДУПРЕЖДЕНИЕ!

Перед использованием убедитесь, что режущая головка правильно собрана!

ГОЛОВКА ДЛЯ НЕЙЛОНОВОЙ ЛЕСКИ

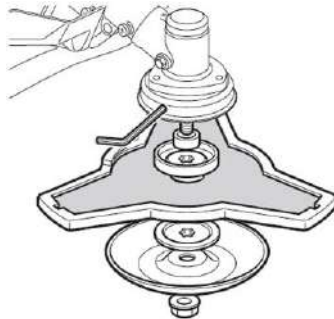
а) Откручивание гайки (рис.18)

Совместите два отверстия фланца и экрана, используйте шестигранник, чтобы удерживать фланец, как показано ниже, и поверните торцевой ключ по часовой стрелке, гайка будет ослаблена.



Рисунок 18

б) Установка головки для нейлоновой лески (рис.19)

Снимите защитный кожух после того, как открутите гайку. Удерживая фланец, наденьте головку для нейлоновой лески на вал и поверните против часовой стрелки. Головка для нейлоновой лески установлена.



Рисунок 19

с) Снятие головки для нейлоновой лески (рис.20, 21)

Используйте шестигранник, чтобы удерживать фланец, а затем поверните головку для нейлоновой лески по часовой стрелке. Теперь она может быть заменена.



Рисунок 20



Рисунок 21

д) Замена режущей лески (рис.22)

Остановите двигатель, действуйте в соответствии с приведенной ниже последовательностью.

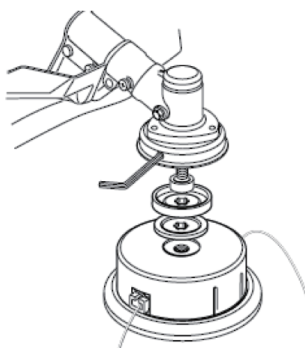

Рисунок 22

ПРЕДУПРЕЖДЕНИЕ!

Никогда не используйте не рекомендованные режущие приспособления и ненадлежащие защитные кожухи. Кроме того, они должны быть правильно установлены. Ненадлежащие режущие приспособления могут привести к серьезным травмам во время работы.

6. ЭКСПЛУАТАЦИЯ

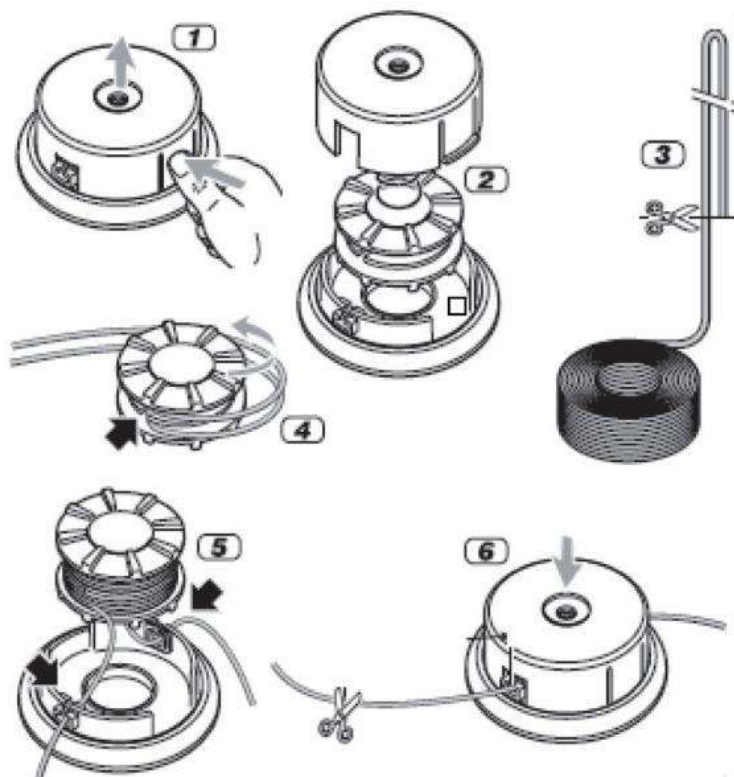
ПЕРЕД ПРИМЕНЕНИЕМ

Всегда внимательно читайте руководство по эксплуатации и проверяйте триммер перед эксплуатацией.

ПРЕДУПРЕЖДЕНИЕ!

Триммер оснащен двухтактным двигателем, поэтому отдельно заливать масло не нужно. Заливайте масло, смешанное с топливом, см. раздел ниже.

Проверьте режущие приспособления, никогда не используйте затупившиеся, треснувшие или поврежденные режущие диски.

Убедитесь, что ручка и элементы безопасности находятся в исправном рабочем состоянии. Никогда не используйте устройство, в котором отсутствует какая-либо деталь или которое было модифицировано с изменением технических характеристик.

Корпус должен быть правильно установлен и не поврежден перед запуском устройства.

ПРЕДУПРЕЖДЕНИЕ!

Всегда используйте качественные перчатки, защиту ног, органов слуха и зрения. Они должны быть с маркировкой CE и проверены в соответствии с директивой PPE

(по средствам индивидуальной защиты). Некачественные средства могут снизить защиту и привести к травмам во время работы.

ТОПЛИВО ДЛЯ ДВИГАТЕЛЯ. ПРЕДУПРЕЖДЕНИЕ!

Триммер оснащен двухтактным двигателем; используйте только топливо, смешанное с маслом.

Заправляйте устройство только в хорошо освещенных местах. Избегайте пролива топлива. Никогда не заправляйте устройство во время работы. Перед заправкой дайте двигателю остыть в течение примерно двух минут.

Заправку нельзя проводить вблизи открытого огня, ламп или искробразующего электрооборудования, такого как электроинструменты, сварочные аппараты или шлифовальные машины.

ПРЕДУПРЕЖДЕНИЕ!

- Не доливайте топливо при работающем или горячем двигателе.
- Убедитесь, что топливо не вытекает.

Используйте качественное моторное масло для двухтактных двигателей и смешайте 40 частей бензина с одной частью масла (**2,5% масла в топливе**).

Никогда не используйте масло для двухтактных двигателей, предназначенное

1. Убедитесь, что устройство выключено, установив переключатель двигателя в положение «выключено».

2. Проверяйте топливо визуально. Снимите крышку топливного бака и проверьте уровень топлива.

3. Заливайте в топливный бак неэтилированное топливо, смешанное с маслом, из надлежащей топливной емкости. Поскольку топливо расширяется, заправляйте бак только до горловины.

4. Закрутите крышку топливного бака по часовой стрелке, чтобы установить ее на свое место.

для двигателей с водяным охлаждением.

Никогда не используйте масло, предназначенное для четырехтактных двигателей.

Плохое качество масла и/или слишком высокое соотношение масла и топлива могут нарушить работу и сократить срок службы каталитических нейтрализаторов.

Использование емкости для приготовления топливной смеси:

a) Установите емкость для приготовления топливной смеси на ровную и устойчивую поверхность.

b) Сначала залейте бензин до отметки на шкале «бензин 500».

c) Затем залейте масло для двухтактного двигателя до отметки на шкале «масло 25:1».

d) Аккуратно встряхните емкость, а затем залейте топливо в бак.

Используйте топливо с октановым числом не менее 90. Мы рекомендуем неэтилированный бензин, так как он оставляет меньше следов внутри двигателя и на свече зажигания, а также продлевает срок службы выхлопной системы. Никогда не

используйте старый, грязный бензин или смеси масла и бензина. Избегайте загрязнения бака грязью или водой. Изредка при высоких нагрузках можно услышать стук или лязг в зажигании. Это нормально и не должно вызывать тревогу. Если при нормальных нагрузках и постоянной частоте вращения двигателя появляются стук или лязг в зажигании, следует сменить бензиновую смесь. Если это не решит проблему, обратитесь к дилеру.

При постоянной работе на высоких оборотах рекомендуется топливо с более высоким октановым числом.

ПРОВЕРКА ВОЗДУШНОГО ФИЛЬТРА

Проверьте воздушный фильтр, чтобы убедиться, что он чистый и находится в хорошем состоянии.

Ослабьте винт крышки воздушного фильтра

и снимите ее, затем проверьте состояние воздушного фильтра. Очистите или замените воздушный фильтр, если это необходимо.

ЗАПУСК ДВИГАТЕЛЯ. ПРЕДУПРЕЖДЕНИЕ!

Режущий инструмент может начать двигаться при запуске двигателя. Убедитесь, что режущий инструмент не может соприкасаться с какими-либо предметами.

Убедитесь, что в рабочей зоне нет посторонних лиц, в противном случае существует риск серьезной травмы.

1. Несколько раз нажмите на топливный насос, пока он не заполнится топливом (рис.23).



Рисунок 23

2. Установите переключатель двигателя в положение «I» (рис.24).

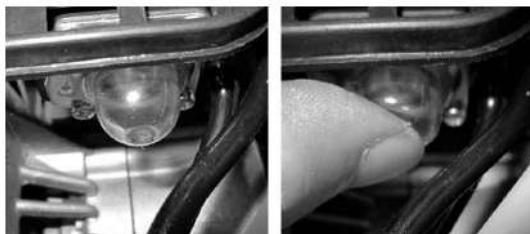

Рисунок 24

Нажмите вместе на рычажок дроссельной заслонки и блокировку рычажка дроссельной заслонки. Зафиксируйте рычажок дроссельной заслонки в нажатом состоянии стопорным штифтом (рис.24).

ВНИМАНИЕ: переключатель имеет функцию автоматического возврата, он всегда остается в положении «I», при необходимости нажмите его вручную, чтобы перевести в положение «O».

3. Нажмите на блокировку рычажка дроссельной заслонки, чтобы активировать его (рис.24). Затем нажмите на стопорный штифт, чтобы рычажок дроссельной заслонки сместился наполовину. Это необходимо для облегчения запуска.

4. Установите рычажок воздушной заслонки в положение |X| (рис.25).



Рисунок 25

- Закройте воздушную заслонку: исходное положение 
5. Медленно потяните за трос ручного стартера, пока не раздастся щелчок (рис.26).



Рисунок 26

ВНИМАНИЕ: Проверьте и убедитесь, что режущая насадка всегда останавливается, когда двигатель работает на холостом ходу.

ПРИМЕЧАНИЕ: При первом запуске двигателя потребуется несколько попыток запуска, пока топливо не поступит из бака в двигатель.

6. Установите рычаг воздушной заслонки в рабочее положение  (рис.27).



Рисунок 27

7. Резко потяните за трос стартера, пока двигатель не запустится.
8. Нажмите на рычажок дроссельной заслонки (рис.24), чтобы освободить стопорный штифт.
9. После запуска двигателя дайте ему поработать 2-3 минуты, чтобы он прогрелся, прежде чем подвергать его какой-либо нагрузке.
10. *Горячий пуск:* Когда устройство горячее, дроссельная заслонка остается в положении «Пуск», и пользователь может запустить устройство, повторив шаги 1, 2, 6, 7.

При следующих условиях триммер должен быть остановлен:

1. При изменении частоты вращения двигателя
2. При возникновении искр
3. При повреждении режущей насадки
4. В случае перебоя зажигания
5. В случае сильной вибрации
6. При появлении пламени или дыма
7. При дожде и сильном ветре

ПРЕДУПРЕЖДЕНИЕ!

Убедитесь, что режущая насадка всегда останавливается, когда двигатель работает на холостом ходу.

ПОДГОНКА СИСТЕМЫ ПОДВЕСНЫХ РЕМНЕЙ

В соответствии с рисунком 28, хорошо подгоните систему ремней. Ослабьте ремень, как показано на рисунке ниже, а затем наденьте ремень на плечо.

Конструкция и тип подвесных ремней могут различаться.

- Наденьте подвесной ремень (1).
- Отрегулируйте длину ремня так, чтобы пружинный крючок (2) находился примерно на ширину ладони ниже правого бедра.

ОБРАТИТЕ ВНИМАНИЕ: подвесной ремень имеет защитное устройство, позволяющее немедленно отсоединить ремень от машины в экстренной ситуации. Для этого с усилием потяните за красный язычок (3) на ремешке. Это действие немедленно отсоединит ремень от держателя.

ПРИМЕЧАНИЕ: Никогда не запускайте двигатель при надетом подвесном ремне.



Рисунок 28

КОШЕНИЕ

Во время кошения не держите рабочие обороты чуть выше оборотов включения сцепления. Любое продолжительное использование на низких оборотах может привести к преждевременному износу сцепления.

С другой стороны, пользователь не должен поддерживать максимальные обороты двигателя во время резки. Любая продолжительная эксплуатация на максимальных оборотах может сократить срок службы двигателя.

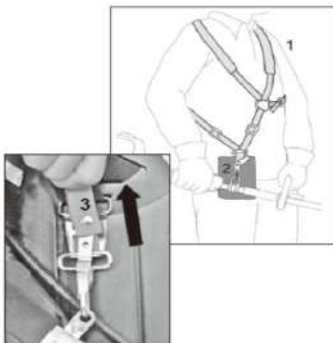
Косите траву справа налево (рис.29).



Рисунок 29

ОСТОРОЖНО!

В экстренной ситуации остановите двигатель, переведя выключатель двигателя в положение остановки.

Если режущий инструмент натывается на камень или другое препятствие, остановите двигатель и проверьте, не повреждено ли что-либо, и убедитесь, что режущий инструмент по-прежнему надежно закреплен.

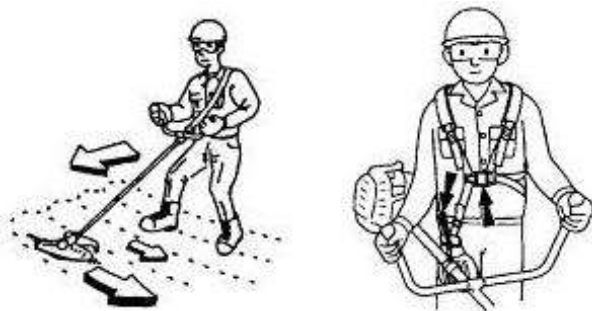
Если в режущем инструменте застряла мокрая трава или ветки, остановите двигатель и уберите их.

РЕЖУЩИЕ НАСАДКИ

ВНИМАНИЕ. Используйте только оригинальные режущие насадки от производителя (рис.30).



Рисунок 30

ПРЕДУПРЕЖДЕНИЕ!

Принимая во внимание, что выбор, применение и использование устанавливаемого инструмента во множестве возможных применений являются действиями, совершаемыми исключительно пользователем, последний берет на себя ответственность за ущерб любого рода, связанный с такими действиями. Если вы сомневаетесь или не знаете специфики каждого инструмента, обратитесь в сервисный центр.

ОТДАЧА И СВЯЗАННЫЕ С НЕЙ ПРЕДУПРЕЖДЕНИЯ

Отдача - это внезапная реакция на зажатие или заедание вращающегося режущего инструмента. Зажатие или заедание вызывает быструю остановку вращающегося инструмента, что, в свою очередь, приводит к неконтролируемому движению устройства в направлении, противоположном вращению режущего инструмента в точке заедания.

Например, если режущий инструмент зацепится или зажмется камнем, то край инструмента, который входит в точку защемления, может вонзиться в поверхность материала, в результате чего инструмент сместится или отскочит. Инструмент может отскакивать к оператору или от него, в зависимости от направления движения насадки в точке защемления.

Отдача является результатом неправильного использования устройства и/или неправильных рабочих процедур или условий, и ее можно избежать, приняв надлежащие меры предосторожности, как указано ниже.

- a) Крепко держите триммер и расположите свое тело и руку так, чтобы вы могли сопротивляться силе отдачи.
- b) Никогда не подносите руку к вращающемуся режущему инструменту. Он может отскочить через вашу руку.
- c) Будьте особенно осторожны при обработке углов, острых краев и т. д. Избегайте подпрыгивания и зацепления триммера. Около углов, острых краев триммер может подпрыгнуть, зацепиться, что вызовет потерю контроля или отдачу.

УДЛИНЕНИЕ РЕЖУЩЕЙ ЛЕСКИ

ПРЕДУПРЕЖДЕНИЕ: Не используйте в режущей головке металлическую проволоку, в том числе в пластиковой оплетке. Это может привести к серьезным травмам оператора.

Чтобы удлинить режущую леску, запустите двигатель на полную скорость и постучите режущей головкой по земле. Это автоматически удлинит леску. Кусачки для лески под внешним кожухом

обрезают леску до нужной длины (рис.31).



Рисунок 31

ОСТАНОВ ДВИГАТЕЛЯ

1. Отпустите рычажок дроссельной заслонки и дайте двигателю поработать на холостом ходу в течение нескольких минут.
2. Выключите двигатель, переведя выключатель двигателя в положение остановки. Режущий инструмент может стать причиной несчастного случая, если он продолжит вращаться после остановки двигателя или после того, как выключатель двигателя был отпущен. Когда триммер остановлен, внимательно проверьте, чтобы режущий инструмент перестал вращаться, прежде чем опустить триммер на землю.

7. ТЕХНИЧЕСКОЕ ОБСЛУЖИВАНИЕ

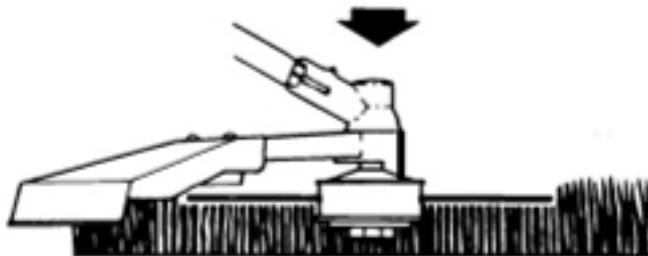
Правильное техническое обслуживание необходимо для безопасной, экономичной и бесперебойной работы триммера. Это также поможет уменьшить загрязнение воздуха. Целью графика технического обслуживания и регулировки является поддержание триммера в наилучшем рабочем состоянии. Перед выполнением любого технического обслуживания выключите двигатель. Если двигатель необходимо запустить, убедитесь,

что помещение хорошо проветривается. Выхлоп содержит ядовитый угарный газ. Всегда выбирайте рекомендуемые принадлежности. Принадлежности другого качества могут повредить триммер. Никогда не используйте не одобренные компоненты и не снимайте предохранительные устройства после или во время обслуживания.

Таблица 2

Техническое обслуживание	Ежедневное	Еженедельное	Ежемесячное
Очистите триммер снаружи	X		
Убедитесь, что блокиратор рычажка дроссельной заслонки и сама дроссельная заслонка функционируют правильно с точки зрения безопасности.	X		
Убедитесь, что выключатель двигателя работает правильно.	X		

Убедитесь, что режущий инструмент не двигается, когда двигатель работает на холостом ходу или когда воздушная заслонка находится в положении пуска.	X		
Убедитесь, что режущий инструмент не поврежден и не имеет трещин или других повреждений. При необходимости замените его.	X		
Убедитесь, что защитный кожух не поврежден и не деформирован. Замените кожух, если он погнут или поврежден.	X		
Очистите воздушный фильтр. При необходимости замените.	X		
Убедитесь, что гайки и винты затянуты.	X		
Убедитесь в отсутствии утечек топлива из двигателя, бака или топливопроводов.	X		
Проверьте стартер и шнур стартера.		X	
Очистите свечу зажигания снаружи. Снимите ее и проверьте зазор между электродами. Отрегулируйте зазор до 0,6-0,7 мм или замените свечу зажигания. Убедитесь, что колпачок установлен на свечу зажигания.		X	
Очистите систему охлаждения триммера		X	
Очистите карбюратор снаружи и пространство вокруг него.		X	
Убедитесь, что фланец, крышка и гайка собраны правильно и затянуты.		X	
Очистите топливный бак			X
Проверьте все кабели и соединения			X
Проверьте сцепление, пружины сцепления и барабан сцепления на предмет износа. При необходимости замените в уполномоченной сервисной мастерской.			X
Замените свечу зажигания. Убедитесь, что колпачок установлен на свечу зажигания			X
Чтобы уменьшить опасность возгорания, очистите глушитель и двигатель от грязи, листьев, излишков смазки и т. д.			X

Таблица 3

ТЕХНИЧЕСКОЕ ОБСЛУЖИВАНИЕ следует проводить через РЕГУЛЯРНЫЕ ИНТЕРВАЛЫ в каждый из указанных месяцев или после определенного количества часов работы (в зависимости от того, что наступит раньше). (1)		Каждый раз перед использовани ем	Ежемесячно или через 25 часов	Каждые 3 месяца или через 50 часов	Каждые 6 месяцев или через 50 часов
Воздушный фильтр	Очистить			X(1)	
Топливный бак и фильтр	Очистить				X(2)
Топливная система	Проверить (заменить при необходимости)	Через каждые 3 года (2)			

(1) При эксплуатации в пыльных местах выполняйте техническое обслуживание чаще.

(2) Эту операцию технического обслуживания должен выполнять технический специалист, если у владельца нет соответствующих инструментов или знаний в области механики.

ВОЗДУШНЫЙ ФИЛЬТР

ВАЖНО:

Очистка воздушного фильтра необходима для обеспечения эффективности и долговечности устройства. Не работайте с поврежденным фильтром или без фильтра, так как это может привести к необратимому повреждению двигателя.

Очищайте фильтр следующим образом (рис.32):

– Ослабьте ручку **3**, снимите крышку **1** и фильтрующий элемент **2**.

– Промойте фильтрующий элемент **2** мыльной водой. Не используйте бензин или другие растворители.

– Дайте фильтру высохнуть на открытом воздухе.

– Установите фильтрующий элемент **2** и крышку **1** на свои места, снова затянув ручку **3**.



Рисунок 32

ПРЕДУПРЕЖДЕНИЕ:

Использование бензина или горючих растворителей для очистки может привести к пожару или

взрыву. Поэтому используйте только мыльную воду или негорючий растворитель. Никогда не эксплуатируйте устройство без воздушного фильтра.

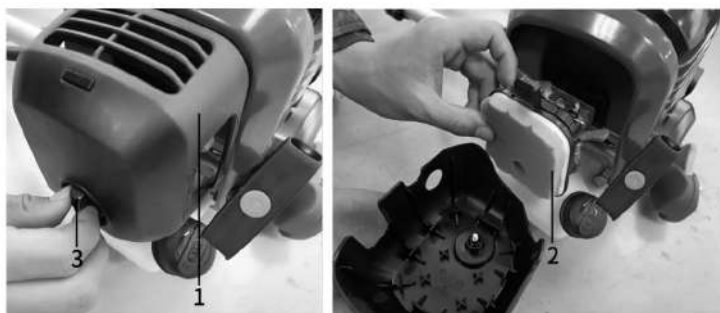
СВЕЧА ЗАЖИГАНИЯ

РЕКОМЕНДУЕМАЯ СВЕЧА ЗАЖИГАНИЯ: L8RTC

Для обеспечения правильной работы двигателя свеча зажигания должна иметь правильный зазор и не иметь нагара.

1. Снимите колпачок свечи зажигания.
2. Очистите грязь вокруг основания свечи зажигания.
3. С помощью прилагаемого торцевого ключа снимите свечу зажигания.

4. Осмотрите свечу зажигания. Удалите нагар с помощью проволочной щетки.

5. Проверьте, нет ли обесцвечивания верхней части свечи зажигания. Стандартная окраска должна быть рыжевато-коричневой.

6. Проверьте зазор свечи зажигания. Допустимый зазор должен составлять от 0,6 до 0,7 мм (рис.33).



Рисунок 33

7. Аккуратно установите/переустановите свечу зажигания вручную.
8. После установки свечи зажигания

затяните ее торцевым ключом.

9. Установите на свое место колпачок свечи зажигания.

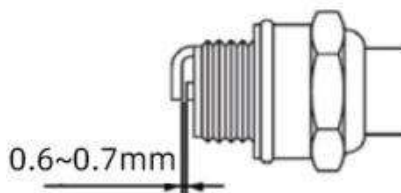
ОЧИСТКА ТРИММЕРА

1. Содержите триммер в чистоте. Снаружи его можно чистить влажной мягкой тканью с мягким моющим средством, если это необходимо. Никогда не используйте воду для очистки триммера, так как это может привести к повреждению внутренних частей.
2. Некоторые продукты для ухода и растворители могут повредить пластиковые детали. Это в том числе относится к продуктам, содержащим бензол,

трихлорэтилен, хлорид и аммиак.

3. Соблюдайте особую осторожность, чтобы входные/выходные вентиляционные отверстия не были засорены. Для обеспечения приемлемой внутренней чистоты обычно бывает достаточно очистить их снаружи мягкой щеткой и затем продуть сжатым воздухом.

4. Во время очистки носите защитные очки.

СЛИВ ТОПЛИВА

1. Открутите крышку топливного бака.
2. Осторожно перелейте топливо в соответствующую емкость.
3. Несколько раз нажмите на топливный насос, чтобы перекачать остатки топлива в топливный бак.

4. Снова слейте топливо.

5. Установите устройство на ровной и устойчивой поверхности.

6. Установите на место крышку топливного бака.

УГЛОВАЯ ТРАНСМИССИЯ

Смажьте литиевой смазкой.

Снимите винт 1 и заложите смазку, поворачивая вал вручную до появления смазки, затем

установите винт **1** на свое место (рис.34).



Рисунок 34

8. РЕМОНТ

Только специализированный сервисный центр должен ремонтировать триммер.

Таблица 4

Проблема	Проверка	Состояние	Причина	Решение
Двигатель глохнет, запускается с трудом или не запускается	Топливо в карбюраторе	Топливо не поступает в карбюратор	Топливный фильтр забит	Очистите или замените
			Подача топлива заблокирована	Очистите или замените
			Карбюратор	Обратитесь за рекомендацией к дилеру
	Топливо в цилиндре	Топливо не поступает в цилиндр	Карбюратор	Обратитесь за рекомендацией к дилеру
			Переобогащенная топливная смесь	Откройте дроссельную заслонку
		В выхлопе присутствует топливо		Очистите или замените воздушный фильтр
			Обратитесь за рекомендацией к дилеру	
	Искра на электродах свечи зажигания	Нет искры	Выключатель в положении «О»	Установите выключатель в положение ON (рабочее)
			Проблема с электричеством	Обратитесь за рекомендацией к дилеру
			Выключатель заблокирован	

	Искра на свече зажигания	Нет искры	Неправильное расстояние между электродами	Отрегулируйте зазор до 0,6-0,7 мм
			Электроды загрязнены	Очистите или замените
			Электроды залиты топливом	Очистите или замените
			Дефектная свеча зажигания	Замените свечу зажигания
Двигатель прокручивается, но глохнет или неустойчиво набирает обороты	Воздушный фильтр	Загрязненный воздушный фильтр	Естественный износ	Очистите или замените
	Топливный фильтр	Загрязненный топливный фильтр	Грязь или осадок в топливе	Замените
	Свеча зажигания	Грязная или изношенная свеча зажигания	Естественный износ	Очистите, отрегулируйте или замените
Двигатель не включается	N/A	N/A	Внутренняя проблема двигателя	Обратитесь за рекомендацией к дилеру

9. ХРАНЕНИЕ

При транспортировке триммера в автомобиле сначала полностью слейте топливный бак, чтобы избежать утечки.

Храните триммер, инструкцию по эксплуатации и, при необходимости, приспособления в оригинальной упаковке. Таким образом, вся информация и детали всегда будут под рукой. Хорошо упакуйте триммер или используйте оригинальную упаковку, чтобы избежать повреждений при транспортировке. При работе с режущим инструментом используйте

защитные перчатки. Держите предохранительное устройство режущего инструмента в активированном состоянии, за исключением тех случаев, когда требуется выполнить операцию непосредственно на режущем инструменте.

Храните триммер в сухом и хорошо проветриваемом помещении с пустым топливным баком. Не храните топливо рядом с триммером.

Мастерские не принимают в ремонт и не обменивают изделия или их отдельные детали и узлы, не очищенные от внешних загрязнений.

Мастерская по гарантийному и послегарантийному ремонту для жителей Санкт-Петербурга и Ленинградской области: г. Санкт-Петербург, ул. Политехническая, дом 13-15.

Детали и сборочные единицы вы можете приобрести по месту покупки изделия.

Фирменный магазин: г. Санкт-Петербург, ул. Политехническая, дом 13-15.

Адреса мастерских по гарантийному и послегарантийному ремонту в Вашем регионе указаны на официальном сайте интернет-магазина www.motoblok.ru в разделе «Покупателю».

Производитель: Zhejiang Sunseeker Industrial Co., Ltd. 988 Jinde Road, Jiangdong Industrial Park, Jinhua, Zhejiang, 321000, China

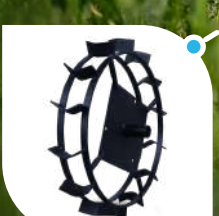
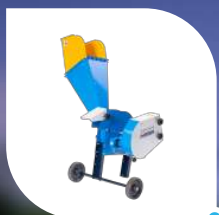

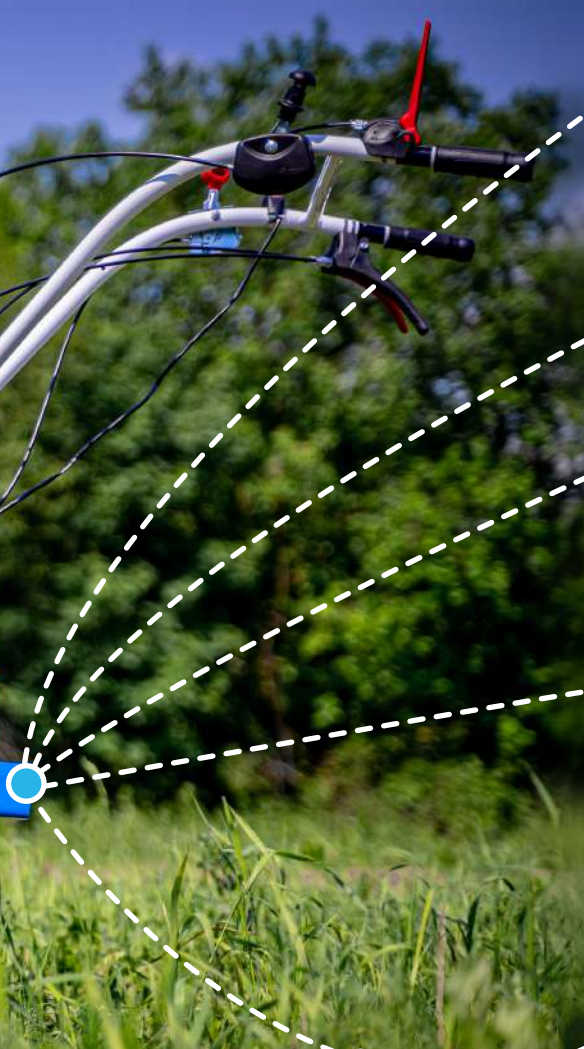
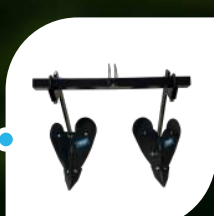
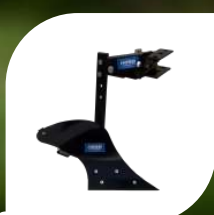
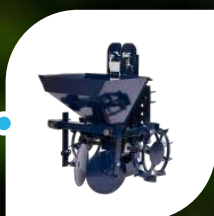
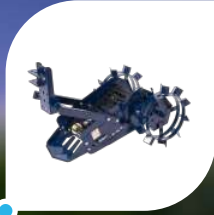
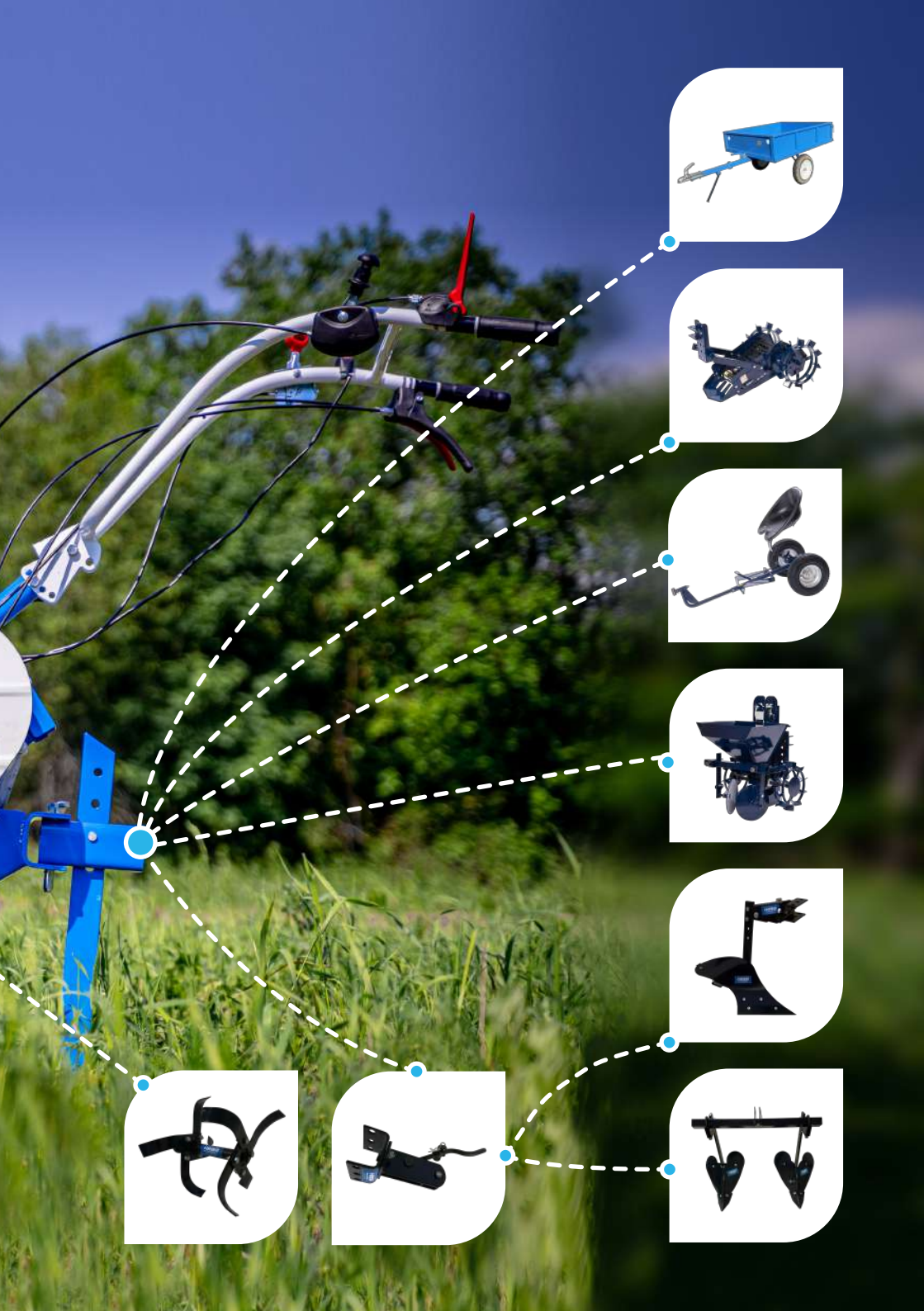

Навесное оборудование для мотоблоков “Нева”



Измельчитель веток

Измельчает ветки длиной 2,5 м и диаметром до 5 см.



Снегоуборщик

С шириной захвата 64 см убирает до 25 см снега и отбрасывает его на 10 м.

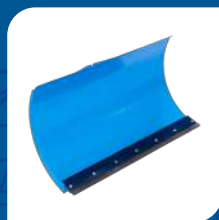

Лопата-отвал

Изменяя угол атаки (+/- 24), очищает пешеходные дорожки и тротуары от неглубокого снега, убирает мусор и разравнивает легкий грунт.



Дровокол

Осуществляет колку дров с диаметром полена 10-30 см и высотой 50 см.



Щетка роторная

Убирает большие территории от загрязнений: листва, мусор.



Картофелекопатель вибрационный

Новинка 2023 года.

Выкапывает клубни картофеля из земли и укладывает на поверхность для дальнейшего ручного сбора.



Картофелесажатель

Картофелесажатель с бункером 28 л, сажает клубни размером 4-6 см на глубину 27-31 см и создает высоту гребня до 15 см.



Косилка двухроторная

Скашивает густые заросли естественных и сеяных трав на сено. Также применима для ухода за газонами лугового типа, в парках и лесопарках.



Картофелекопатель механический

Выкапывает с шириной захвата 30 см, захватывает клубни картофеля на глубине до 20 см.



Косилка роторная

Скашивает густые заросли естественных и сеяных трав на сено. Также применима для ухода за газонами лугового типа, в парках и лесопарках.



Тележки

Самосвальные телеги с разборным кузовом перевозят грузы до 250 кг.



Адаптеры

Позволяют использовать мотоблок в качестве транспортного средства на асфальтированных, грунтовых, заснеженных дорогах.



Полноприводный адаптер

Позволяет перемещаться на мотоблоке не только по пересеченной местности, но и при установке плуга вспашет поле и окучит урожай.

Вместе с активным навесным оборудованием поможет убрать территорию от снега и мусора.



Гусеничные приставки

Повышают проходимость на всех типах дорожного и грунтового покрытия.



Грунтозацепы

Устанавливаются на мотоблок для повышения сопротивления с землей при пахоте или окучивании.



Плуги

Эффективно обрабатывают почву, разрыхляя ее и обеспечивая полный оборот пласта.



Окучники

Нарезают борозды для посадки растений и обрабатывают почву в междурядьях.



Сцепное устройство

Служит для присоединения плугов и окучников к мотоблокам "Нева".



Фрезы

Устанавливаются вместо колес для разрыхления почвы.

Дополнительные фрезы увеличат ширину обработки до 170 см.



Утяжелители

Увеличат массу мотоблока для большего сцепления с поверхностью земли.

ВНИМАНИЕ!

Оформление гарантийного талона на продукцию осуществляется на официальном сайте motoblok.ru

Адреса мастерских по гарантийному и постгарантийному ремонту указаны на официальном сайте интернет-магазина в разделе «Покупателю».



Интернет-магазин

shop@motoblok.ru

Сотрудничество с дилерами

sales@motoblok.ru

Запасные части

service@motoblok.ru

Гарантийное обслуживание

akt@motoblok.ru

Фирменный магазин

г. Санкт-Петербург,
ул. Политехническая, д. 13-15

Для предложений

info@motoblok.ru

Бесплатный звонок по России

+7 (800) 301 73 14

Международные звонки

+7 (812) 606 73 14

motoblok.ru