



PATRIOT
Garden

ИНСТРУКЦИЯ ПО
ЭКСПЛУАТАЦИИ
БЕНЗИНОВЫХ
МОТОКУЛЬТИВАТОРОВ

Т 7.0/1200 2 FB PG ONTARIO
Т 7.0/1200 2 FB HONDA ONTARIO

СОДЕРЖАНИЕ

Предисловие

- ◆ 1. Указания по технике безопасности
- ◆ 2. Месторасположение предупреждающих надписей и табличек
- ◆ 3. Диапазон применения мотокультиватора
- ◆ 4. Ознакомление с компонентами мотокультиватора
- ◆ 5. Предэксплуатационная проверка мотокультиватора
- ◆ 6. Запуск двигателя
- ◆ 7. Рабочий процесс мотокультиватора
- ◆ 8. Остановка двигателя
- ◆ 9. Техническое обслуживание мотокультиватора
- ◆ 10. Транспортировка и хранение мотокультиватора
- ◆ 11. Выявление неисправностей и пути их устранения
- ◆ 12. Технические характеристики мотокультиватора

ПРЕДИСЛОВИЕ

Компания выносит Вам благодарность за приобретение нашей продукции. Данное руководство содержит информацию относительно рабочего процесса, управления и технического обслуживания мотокультиваторов Т 7.0/1200 2FB PG , Т7.0/1200 2FB Honda, которая была составлена на основе предыдущих руководств, но с существенными изменениями. Компания имеет право вносить коррективы без уведомления потребителей.

Данное руководство – неотъемлемая часть мотокультиватора, следовательно, его необходимо сохранять в надежном месте.

Предупреждение! Необходимо следовать всем инструкциям и указаниям во избежание получения травм.

Примечание: Данное руководство содержит вспомогательную информацию для пользователей.

При возникновении каких-либо трудностей или неисправностей, а также при возникновении вопросов относительно мотокультиватора, пожалуйста, обратитесь к авторизованному сервисному центру.

Предупреждение! Мотокультиватор спроектирован таким образом, чтобы в дальнейшем работа была безопасной и надежной, при выполнении работниками указаний и рекомендаций. Перед началом использования мотокультиватора очень внимательно прочитайте данное руководство. Повреждения и неисправности мотокультиватора могут быть причиной получения травм или несоответствующей работы.

Рисунки и иллюстрации, которые содержатся в руководствах, могут отличаться в зависимости от моделей.

1. УКАЗАНИЯ ПО ТЕХНИКЕ БЕЗОПАСНОСТИ

Предупреждение:

Для безопасности работников, а также других лиц во время рабочего процесса, пожалуйста, обратите внимание на следующие указания:



Мотокультиватор спроектирован таким образом, чтобы в дальнейшей работе он был безопасен и надежен при условии выполнения оператором указаний и рекомендаций. Перед началом использования мотокультиватора очень внимательно прочитайте данное руководство. Повреждения или неисправности мотокультиватора могут быть причиной некорректной работы или получения травм.



Выхлопной дым содержит отравляющий угарный газ. Строго запрещается использовать мотокультиватор в закрытых помещениях. Убедитесь в наличии соответствующей вентиляции в местах проведения работ.



Вращающиеся ножи (фрезы) очень острые и во время работы достигают больших скоростей. Следовательно, случайное соприкосновение с этими компонентами может быть причиной серьезных травм. Будьте предельно осторожными, следите, чтобы во время использования мотокультиватора руки и ноги были на безопасном расстоянии. Перед осмотром или проведением технического обслуживания лезвий (фрез), остановите двигатель и отсоедините лезвия. Снимите колпачок свечи зажигания во избежание случайного запуска двигателя. Носите соответствующие перчатки, чтобы защитить руки от лезвий во время очистки, а также во время осмотра и проведения технического обслуживания.

Ответственность оператора

- Сохраняйте мотокультиватор в хорошем рабочем состоянии. Управление мотокультиватором в плохих или несоответствующих условиях может быть причиной серьезного повреждения или травматизма.
- Убедитесь, что на мотокультиваторе есть все защитные устройства и предупреждающие лейблы. Прежде всего, это необходимо осуществить в целях собственной безопасности.
- Убедитесь, что на мотокультиваторе установлены защитные крылья, защитные диски, крышка стартера и т. д.
- Заранее научитесь останавливать двигатель и лезвия (фрезы) в экстренных случаях. Изучите соответствующим образом механизм управления мотокультиватором.
- Во время рабочего процесса крепко держитесь за рукоятки, так как культиватор может выскользнуть, или резко дернуть во время отпуска сцепления.

Предупреждение! В целях безопасности во время рабочего процесса оператор несет ответственность за следующие действия:

- Строго запрещается разрешать управлять мотокультиватором лицам без соответствующей практики и навыков во избежание получения травм.
- Используйте прочную, полностью закрывающую ноги обувь. Управление мотокультиватором без обуви, в обуви с открытым носком или сандалиях может быть причиной получения серьезного травматизма.
- Одевайте соответствующую одежду. Свободная одежда может попасть во вращающиеся детали, увеличивая вероятность получения травм.
- Будьте предельно осмотрительными во время управления мотокультиватором, особенно будучи уставшим, больным, а также под влиянием алкоголя или медикаментов. Существует большая вероятность получения травм.
- Будьте внимательными, чтобы в местах осуществления работ не было людей или домашних животных.
- Пожалуйста, убедитесь, что заглубитель установлен соответствующим образом.

Безопасность детей

- Всегда следите, чтобы поблизости проведения земельных работ не было детей, так как они очень активны и любопытны, и их всегда привлекает рабочий процесс мотокультиватора.

- Никогда не разрешайте детям присутствовать при работе. Будьте внимательны и при приближении детей немедленно выключите мотокультиватор.
- Детям категорически запрещается управлять мотокультиватором, даже под присмотром взрослых.

Опасность повреждения мотокультиватора от посторонних предметов во время культивирования

- Предметы, которые попадают под вращающиеся лезвия, могут быть отброшены с очень большой силой, следовательно, это может привести к серьезным повреждениям мотокультиватора и травматизма работников.
- Перед началом работ очистите местность от палок, больших камней, проволоки, стекла и прочих посторонних предметов.
- Управляйте мотокультиватором только в светлое время суток.
- Кусочки от поврежденных или изношенных лезвий могут причинить серьезные травмы работникам. Всегда производите осмотр лезвий перед началом использования мотокультиватора.

Обращайте особое внимание на следующие моменты:

Опасность воспламенения и образования пожара.

Бензин - очень воспламеняющееся вещество, а испарение бензина - имеет взрывоопасное действие.

- Производите заправку в хорошо вентилируемом помещении с выключенным двигателем.
- Соблюдайте бдительность во время заправки. Храните бензин вне досягаемости детей.
- Перед началом заправки необходимо, чтобы двигатель остыл. Испарения или проливающееся топливо могут воспламениться.
- Двигатель и выхлопная система очень сильно нагреваются во время рабочего процесса и продолжают быть горячими в течение долгого периода времени, даже после остановки двигателя. Соприкосновение с горячими компонентами двигателя может привести к ожогам и возгоранию предметов.
- Избегайте соприкосновения с горячим двигателем или выхлопной системой.
- Перед началом выполнения технического обслуживания или хранения мотокультиватора необходимо, чтобы он остыл.

Опасность от угарного газа.

Выхлопной газ содержит отравляющий угарный газ. Вдыхание выхлопного дыма может привести к потере сознания, даже к летальному исходу.

- Если Вы управляете мотокультиватором в помещениях, где очень слабо поступает воздух, существует вероятность вдыхания большого количества угарного газа. При работе в таких помещениях необходимо обеспечить соответствующую вентиляцию.

Управление мотокультиватором на склонах.

- Во время работ на склонах необходимо, чтобы топливный бак был заполнен наполовину во избежание пролива топлива.
- При культивации на склонах производите вспахивание только по диагонали к поверхности склона.

- Будьте особенно внимательными во время изменения направления мотокультиватора или осуществления поворотов на склонах.
- Не производите работы на склонах, где уровень подъема составляет больше чем 10°.

Максимальный уровень подъема указан только в целях предупреждения и должен быть определен оператором перед началом работ. Убедитесь, что мотокультиватор не поврежден и находится в хорошем рабочем состоянии. Запрещается перемещать культиватор вверх и вниз по склону.

2. МЕСТОРАСПОЛОЖЕНИЕ ПРЕДУПРЕЖДАЮЩИХ НАДПИСЕЙ И ТАБЛИЧЕК

Предупреждающие надписи и таблички информируют Вас о возможных случаях возникновения опасностей, которые могут привести к существенному травматизму. Прочитайте очень внимательно предупреждающие надписи и таблички, которые содержатся в данном руководстве.

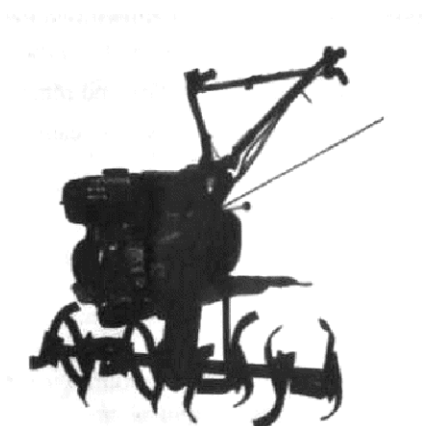

Выхлопной дым

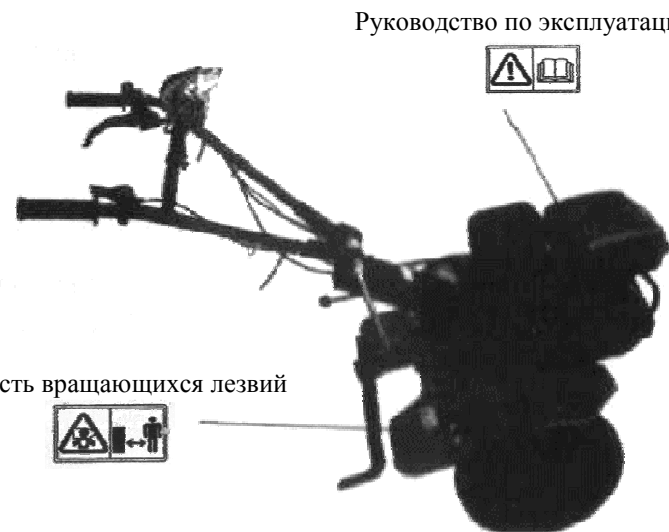

Руководство по эксплуатации

Опасность вращающихся лезвий

3. ДИАПАЗОН ПРИМЕНЕНИЯ МОТОКУЛЬТИВАТОРА

Мотокультиватор спроектирован для осуществления культивационных работ на песчаной и глиняной почве для посадки овощных культур, а также сухой рыхлой земли с глубиной культивирования 250мм.

4. ОЗНАКОМЛЕНИЕ С КОМПОНЕНТАМИ МОТОКУЛЬТИВАТОРА

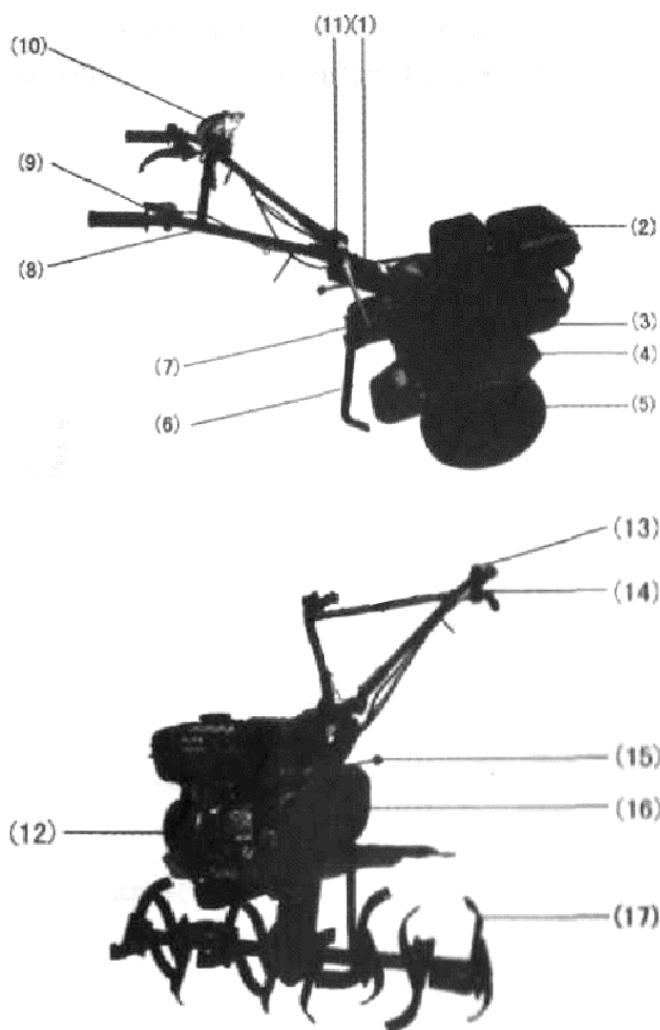

- | | |
|---|-----------------------------------|
| (1) Серийный номер на раме мотоблока. | (9) Дроссельная заслонка. |
| (2) Топливный бак. | (10) Фара (опция). |
| (3) Крышка маслозаправочного отверстия. | (11) Регулятор высоты держателей. |
| (4) Защитные крылья. | (12) Защитное устройство. |
| (5) Колесо. | (13) Выключатель |
| (6) Заглубитель. | (14) Рычаг сцепление. |
| (7) Крепеж заглубителя. | (15) Рычаг переключения передач. |
| (8) Рукоятка управления. | (16) Защитная крышка ремня. |
| | (17) Культивационные фрезы. |

5. ПРЕДЭКСПЛУАТАЦИОННАЯ ПРОВЕРКА МОТОКУЛЬТИВАТОРА

1. Моторное масло.

Внимание: Работа двигателя при низком уровне масла может привести к серьезным повреждениям и неисправностям.

- Снимите крышку маслозаправочного отверстия и вытрите масляный щуп.
- Поместите масляный щуп в заливную горловину.
- Если уровень не соответствует нужной отметке, долейте масла до края заливной горловины.

Внимание!

- Используйте высококачественное моторное масло для современных четырехтактных бензиновых двигателях с воздушным охлаждением и водяным охлаждением марки Patriot Garden HD SAE 30, SAE 5W30, SAE 5W40 или аналогичное.

- (1) маслозаправочное отверстие.
- (2) верхний уровень.
- (3) нижний уровень.

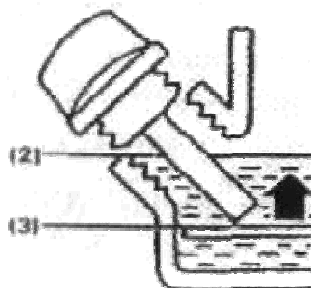
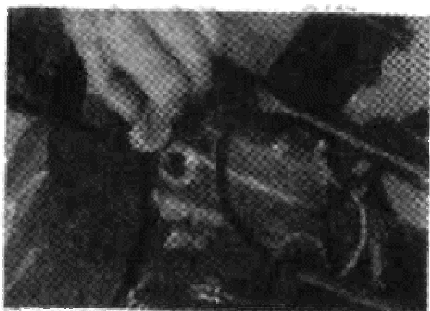

2. Трансмиссионное масло.

Поместите мотокультиватор на ровную поверхность и снимите крышку маслозаправочного отверстия.

Масло должно быть на уровне нижнего края маслозаправочного отверстия.

Долейте масло высокого качества, если уровень слишком низкий.

Рекомендуем использовать трансмиссионное масло марки Patriot Garden API GL-4 80W85 или аналогичное.



3. Воздушный фильтр.

Осмотрите фильтр, чтобы не было грязи или закупоренных элементов.

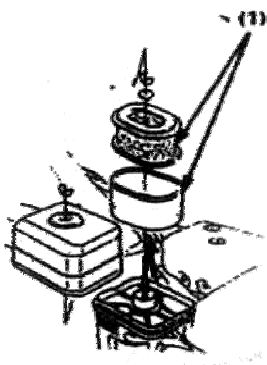

4. Топливо.

Используйте только чистый неэтилированный бензин с октановым числом не менее АИ-92. Перед дозаправкой остановите двигатель мотокультиватора и дайте ему остыть. Проверьте отсутствие утечки топлива во время работы и перед дозаправкой.

Никогда не используйте грязный бензин или бензин с содержанием масла.

Избегайте попадания в топливный бак воды, пыли или грязи.

Внимание! Тщательно следите, чтобы уровень топлива не превышал ограничительную линию.

Предупреждение:

- Бензин - чрезвычайно воспламеняющееся и взрывоопасное вещество.
- Произведите заправку в хорошо вентилируемых местах с выключенным двигателем. Не курите и убедитесь, что вблизи мотокультиватора, производства заправки или хранения топлива нет огня или искр.
- Не заливайте слишком много топлива в бак (в горловине не должно быть топлива). После осуществления заправки проверьте, чтобы крышка была закрыта соответствующим образом.
- Не проливайте топливо во время заправки. Пролитое топливо или его испарения могут воспламениться. Если топливо пролилось, вытрите, и только после этого производите запуск двигателя.
- Избегайте попадания топлива на тело или одежду, не вдыхайте испарений топлива.

Объем топливного бака: 3.6л.

(1) ограничительная линия.

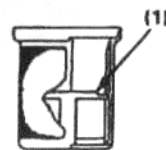
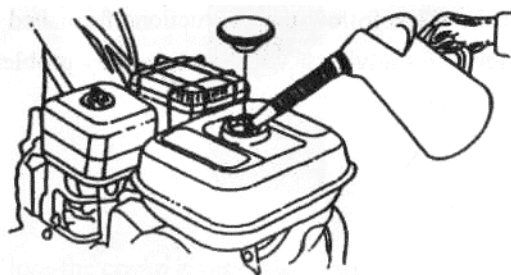

5. Дополнительное оборудование и приспособления.

Для того чтобы установить дополнительное оборудование или приспособление на мотокультиватор, следуйте инструкциям и указаниям. Обратитесь за помощью к ближайшему дилеру при возникновении трудностей или непонятных ситуаций во время установки.

6. ЗАПУСК ДВИГАТЕЛЯ

Убедитесь, что сцепление выключено и переместите рычаг переключения передач в нейтральное положение во избежание внезапного рывка мотокультиватора во время запуска двигателя.

Сцепление включается посредством нажатия на рычаг сцепления, а выключается - посредством отпуска рычага.

Перед запуском двигателя всегда проверяйте уровень масла в картере двигателя. Перед первым запуском проверьте уровень трансмиссионного масла в редукторе!

1. Переместите топливный краник в положение "открыто" (ON) и убедитесь, что нет утечки топлива.

- (1) топливный краник.
- (2) положение "открыто" (ON).
- (3) сливной болт.

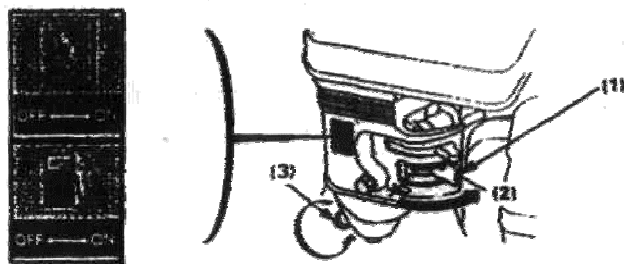

2. Использование заслонки.

Примечание: Не используйте заслонку, если двигатель прогрет.

- (1) заслонка.
- (2) положение "закрыто" (CLOSED).

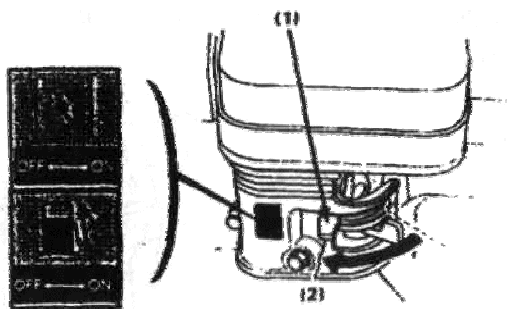

3. Переместите переключатель запуска двигателя в положение "запуск" (ON).
(1) положение "запуск" (ON).
(2) переключатель запуска двигателя.

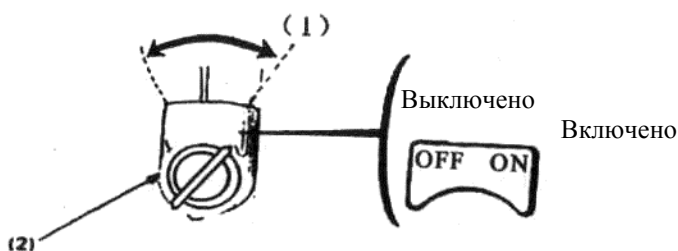

4. Слегка переместите рычаг дроссельной заслонки влево.
(1) рычаг дроссельной заслонки.

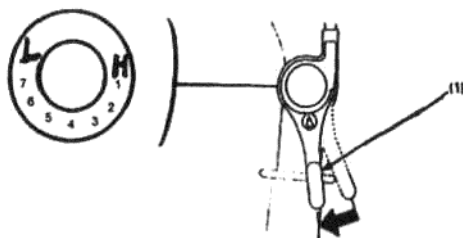

5. Плавно потяните за рукоятку стартера до начала сопротивления, а затем резко, но не до конца, потяните за ручку стартера до запуска. Если двигатель не запустился – повторите операцию.

Предупреждение. Строго запрещается отпускать пусковую рукоятку, так как она может отскочить и ударить по двигателю. Необходимо плавно вернуть ее в исходное положение во избежание повреждения стартера.

- (1) пусковая рукоятка.



6. После того, как двигатель нагреется, постепенно откройте заслонку.
(1) рычаг заслонки.
(2) положение "открыто" (ON).

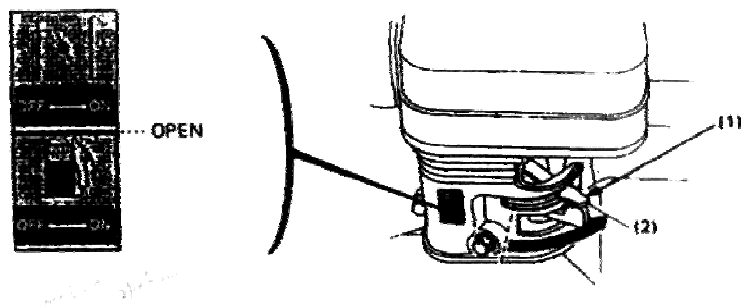

7. РАБОЧИЙ ПРОЦЕСС МОТОКУЛЬТИВАТОРА

Внимание! Перед началом регулировки высоты рукоятки, поместите мотокультиватор на ровную поверхность во избежание внезапного опрокидывания.

1. Для того чтобы отрегулировать высоту рукоятки мотокультиватора, отпустите регулятор, выберите соответствующие разъемы и затяните регулятор.

(1) регулятор.

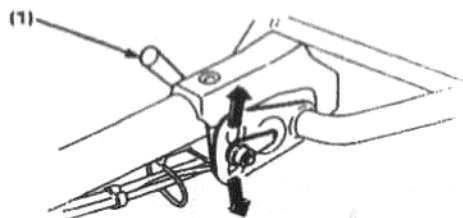

2. Регулировка глубины вспашки.

Поместите заглубитель в сцепное устройство и зафиксируйте его с помощью стержня сцепного устройства.

Регулировка глубины вспашки может быть достигнута следующим образом:

Снимите стержень сцепного устройства и стопорный штифт, отпустите болт в сцепном устройстве, переместите сцепное устройство в сторону, а при необходимости, снимите.

- (1) сцепное устройство.
- (2) стержень сцепного устройства.
- (3) стопорный штифт.
- (4) Заглубитель.
- (5) штифт.

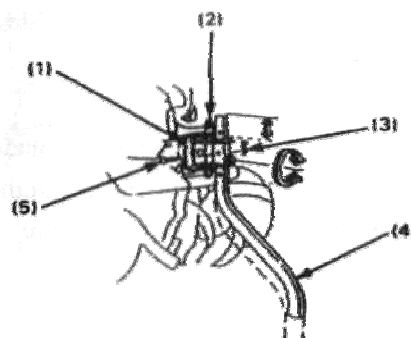

Производитель оставляет за собой право вносить изменения в конструкцию и дизайн изделия, комплектацию и техническое сопровождение без уведомления третьих лиц.

3. Сцепление мотокультиватора.

Когда рычаг сцепления выжат, сцепление включено и вращение передается на фрезы (колеса). Когда рычаг сцепления отпущен, сцепление разъединено – вращение не передается.

Внимание! Необходимо снизить обороты двигателя перед включением рычага сцепления.

- (1) рычаг сцепления.
- (2) сцепление в положение "включено".
- (3) сцепление в положение "выключено".

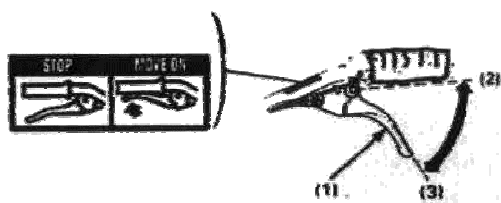

4. Переключение передач.

Рычагом переключения передачи необходимо управлять в соответствии с установленным оборудованием и с условиями работ.

Переключение передач:

- Верните рычаг дроссельной заслонки в крайнее правое положение.
- Отпустите рычаг сцепления, чтобы выключить сцепление.
- Переместите рычаг переключения передач в желаемое положение.

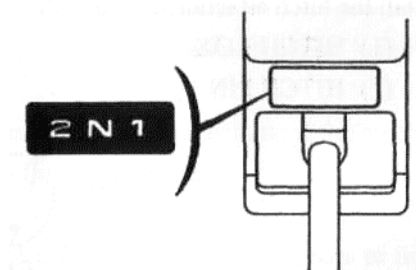

Примечание: Если рычаг переключения передач не перемещается в желаемое положение, выжмите рычаг сцепления и слегка переместите мотокультиватор, чтобы вернуть передачи в исходное положение.

- Выжмите рычаг сцепления, чтобы включить сцепление.

5. Выбор передач.

Мотокультиватор имеет три передачи, которые необходимо выбирать в соответствии с условиями работы:

Переключение передач:

- (1) переместите дроссельную заслонку в правое положение.
- (2) отпустите рычаг сцепления.

- (1) переместите рычаг переключения передач в желаемое положение.

(2) выжмите рычаг сцепления, и двигатель будет работать в этом положении.

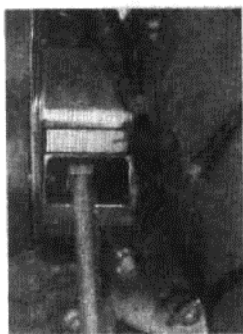

| | | |
|--------|-------------|----------|
| Задняя | Нейтральная | Передняя |
|--------|-------------|----------|

6. Использование сцепного устройства.

Поместите присоединяемое оборудование в сцепное устройство и зафиксируйте стержнем сцепного устройства.

- (1) сцепное устройство.
- (2) стержень сцепного устройства.

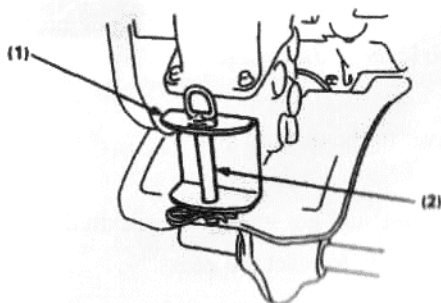

7. Держатели.

Отрегулируйте высоту рукоятки управления в желаемое положение (обычно рекомендуется высота рукоятки управления на уровне талии).

Если мотокультиватор наклоняется вперед во время вспашки, надавите на рукоятки управления; если мотокультиватор не перемещается вперед, переместите рукоятки управления сначала в одну сторону, а затем в другую.

Осуществление поворотов. Для того чтобы произвести поворот, необходимо нажать на рукоятки управления, чтобы перенести центр тяжести, это предоставит мотокультиватору очень легко осуществлять повороты.

Внимание:

- Использование мотокультиватора на склонах может привести к его опрокидыванию.
- Управление мотокультиватором лицами, которые не имеют соответствующих навыков и опыта, может привести к травматизму.

Используйте прочную, полностью закрывающую ноги обувь. Управление мотокультиватором без обуви, в обуви с открытым носком или сандалий может быть причиной получения серьезных травм.

Используйте мотокультиватор только в светлое время суток.

При отсутствии транспортного средства переносить мотокультиватор необходимо только вдвоем.

Когда фрезы забиты грязью, мелким щебнем и т.д., немедленно остановите двигатель, после чего очень осторожно прочистите фрезы. В процессе устранения грязи используйте перчатки.

Во избежание повреждений осматривайте мотокультиватор на предмет поломок каждый раз во время, а также после рабочего процесса.

8. ОСТАНОВКА ДВИГАТЕЛЯ

В экстренных случаях. Переместите переключатель двигателя в положение "выключено" (OFF).

- (1) положение "выключено" (OFF).
- (2) переключатель двигателя.

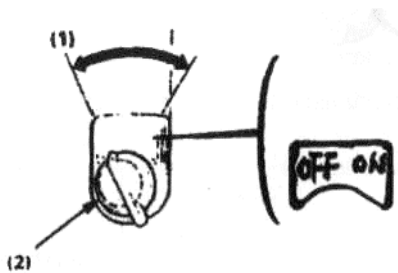

При нормальном использовании мотокультиватора. Отпустите рычаг сцепления и переместите рычаг переключения передач в нейтральное положение.

- (1) рычаг сцепления.
- (2) положение "сцепление выключено".

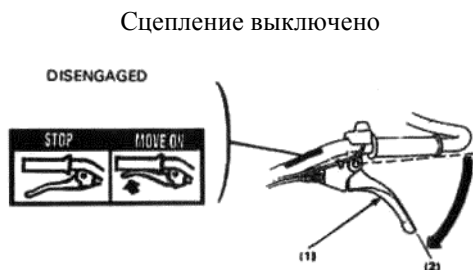

1. Переместите рычаг дроссельной заслонки в крайнее правое положение.
(1) рычаг дроссельной заслонки.

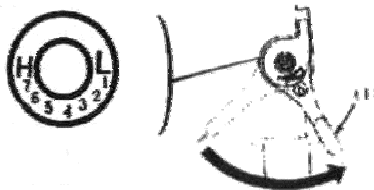

2. Переместите переключатель двигателя в положение "выключено" (OFF).
(1) положение "выключено" (OFF).
(2) переключатель двигателя.

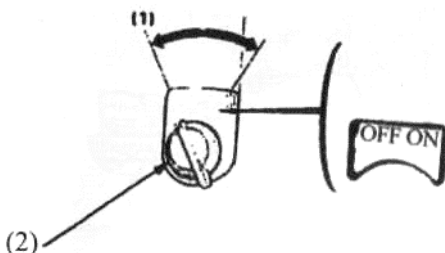

3. Поверните топливный краник в положение "выключено" (OFF).
(3) топливный краник.
(4) положение "выключено" (OFF).

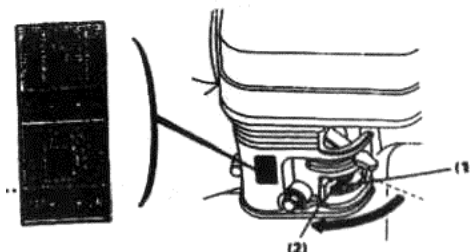

9. ТЕХНИЧЕСКОЕ ОБСЛУЖИВАНИЕ МОТОКУЛЬТИВАТОРА

Цель предоставления информации в нижеприведенной таблице относительно технического обслуживания - сохранение мотокультиватора в отличном рабочем состоянии, а также выдача указаний на периодичность проведения осмотра и обслуживания.

Предупреждение. Перед началом выполнения технического обслуживания, выключите двигатель.

Внимание! Используйте только оригинальные запасные части. Использование других запасных частей, которые имеют несоответствующее качество, может привести к повреждению двигателя; гарантийное обслуживание в этом случае не предоставляется!

Таблица проведения технического обслуживания мотокультиватора

| Период проведения технического обслуживания | | Ежедневное Перед каждым запуском | Первый 25 часов работы | Через каждые 50 часов работы | Через каждые 100 часов работы | После 300 часов работы |
|--|-----------------------------|---|------------------------------|------------------------------------|-------------------------------------|---------------------------|
| Моторное масло | Проверьте уровень | 0 | | | | |
| | Замените | | 0 | | 0 | |
| Внутренний элемент воздушного фильтра | Проверьте | 0 | | | | |
| | Прочистите | | | 0 (1) | | |
| Уплотнительное кольцо топливного фильтра | Прочистите | | | | 0 | |
| Свеча зажигания | Прочистите. Отрегулируйт | | | | 0 | |
| Трансмиссионное масло | Проверьте уровень | 0 | | | | |
| Зазор между стержнем клапана и толкателем | Прочистите. Отрегулируйт | | | | | 0 (2) |
| Топливный бак и топливный фильтр | Прочистите | | | | | 0 (2) |
| Тросик сцепления | Отрегулируйте | | 0 | | 0 | |
| Тросик дроссельной заслонки | Отрегулируйте | | | | | 0 |
| Натяжение ремня | Отрегулируйте | | 0 | | 0 | |
| | | | | | | |

Внимание:

Рекомендуем заменить моторное масло после первых 5 часов работы. Замену моторного масла производить раз в сезон или по достижению 25 или 50 моточасов, в зависимости от условий работы культиватора

Примечание.

(1) осуществляйте более частый осмотр и техническое обслуживание, если мотокультиватор используется в пыльных и грязных местах.

(2) эти действия должны проводиться авторизованным сервисным центром.

1. Замена моторного масла. Необходимо производить слив масла, когда двигатель еще не остыл, в целях полного и быстрого слива масла.

- Снимите крышку маслозаправочного отверстия и слейте масло.
- Залейте рекомендованное масло и проверьте его уровень.

Вместимость масла: 0.6л.

(1) пробка для слива масла.

(2) крышка маслозаправочного отверстия.

(3) верхний ограничительный уровень.

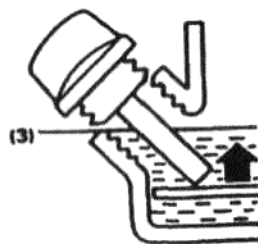
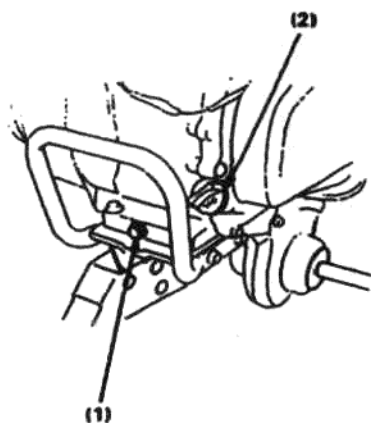

Вымойте руки с мылом после контакта с использованным маслом.

Примечание. Пожалуйста, утилизируйте моторное масло должным образом, в зависимости от окружающей среды. Мы советуем Вам помещать использованное масло в герметичную емкость, после чего обратиться в сервисную службу по утилизации отходов. Не выбрасывайте герметичную емкость в мусорную урну и не выливайте использованное масло на землю.

2. Техническое обслуживание воздушного фильтра. Грязный воздушный фильтр может препятствовать поступлению воздуха в карбюратор. Чтобы предотвратить неисправности в работе карбюратора, регулярно произведите очистку воздушного фильтра. Производите более частую очистку фильтра, если мотокультиватор используется в чрезвычайно пыльных местах. Заливайте масло в емкость корпуса воздушного фильтра по уровню

Предупреждение. Никогда не используйте бензин или какой-либо другой воспламеняющий растворитель, чтобы очистить воздушный фильтр. Существует вероятность воспламенения или возгорания.

Примечание: никогда не используйте мотокультиватор без воздушного фильтра и масла в емкости корпуса воздушного фильтра, это может быть причиной резкого увеличения износа двигателя и его работоспособности; в этом случае гарантия не предоставляется.

- (1) бумажный элемент.
- (2) пенный элемент.

- (1) PAPER ELEMENT
- (2) FOAM ELEMENT

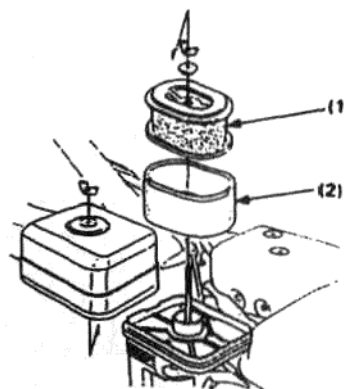

3. Техническое обслуживание свечи зажигания.

Чтобы обеспечить соответствующую работу двигателя, должен быть необходимый зазор и отсутствие нагара на свече зажигания.

Предупреждение! Во время рабочего процесса глушитель очень нагревается. Избегайте соприкосновения с глушителем.

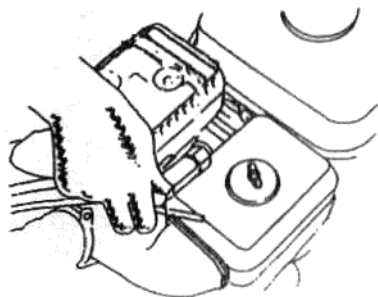

- Произведите осмотр свечи зажигания. Замените ее, если изолятор треснувший или обломленный.
- Проверьте зазор свечи зажигания с помощью измерительного прибора. Зазор должен быть 0.6 - 0.7 мм.



- Закрутите свечу зажигания

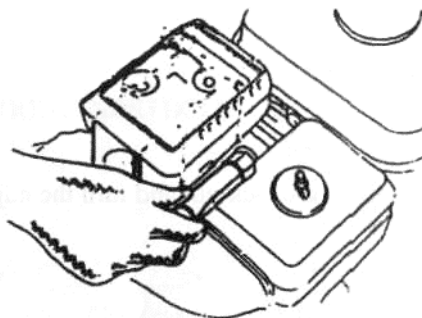

5. Регулировка тросика сцепления.

Измерьте свободный ход сцепления на конце рычага.

Свободный ход должен быть: 3 – 8 мм.

Если ход тросика сцепления несоответствующий, отпустите стопорную гайку и закрутите или выкрутите регулировочный болт при необходимости.

(1) стопорная гайка.

(2) регулировочный болт.

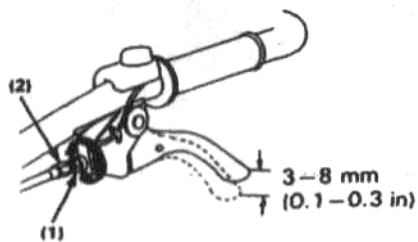

После регулировки затяните стопорную гайку соответствующим образом. Затем запустите двигатель и убедитесь в хорошей эксплуатационной работе рычага сцепления.

6. Регулировка тросика дроссельной заслонки.

Измерьте свободный ход тросика сцепления на конце рычага.

Свободный ход должен быть: 5 – 10 мм.

Если свободный ход несоответствующий, отпустите стопорную гайку и поверните регулировочную гайку при необходимости.

- (1) рычаг дроссельной заслонки.
- (2) регулировочная гайка.
- (3) стопорная гайка.

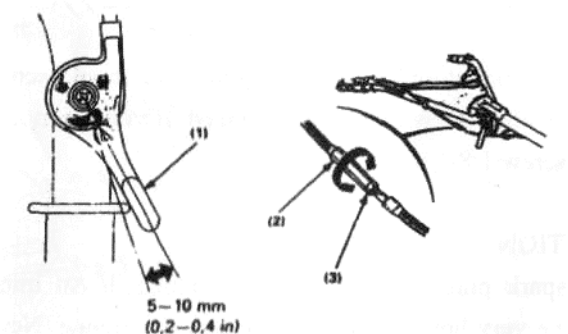

10. ТРАНСПОРТИРОВКА И ХРАНЕНИЕ МОТОКУЛЬТИВАТОРА

Предупреждение. Перед началом транспортировки мотокультиватора, поверните топливный краник в положение "закрыто" (OFF) и проверьте, чтобы не было утечки топлива. Пролитое топливо и его испарение являются легко воспламеняемыми и взрывоопасными.

Перед началом хранения мотокультиватора необходимо произвести следующие действия:

1. Убедитесь, что в помещении для хранения мотокультиватора нет сырости и пыли.
2. Слейте топливо.

Предупреждение. Бензин - взрывоопасное вещество. Не курите и не допускайте образования огня вблизи мотокультиватора.

3. Замените моторное масло.
4. Накройте мотокультиватор полимерной пленкой.

Не помещайте мотокультиватор рукоятками управления на землю. Это может привести к проливу топлива или попаданию масла в цилиндр.

11. ВЫЯВЛЕНИЕ НЕИСПРАВНОСТЕЙ И ПУТИ ИХ УСТРАНЕНИЯ

Не запускается двигатель:

- Достаточное ли количество топлива?
- Топливный краник в положении "открыто" (ON)?
- Переключатель двигателя в положении "запуск" (ON)?

- (1) топливный краник.
- (2) положение "открыто" (ON).

(3) сливной болт.

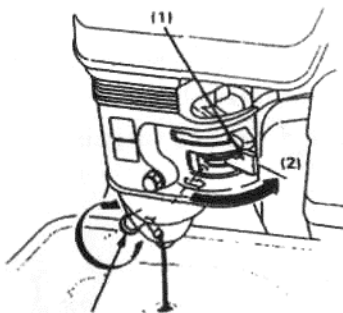

Производит ли свеча зажигания искру?

- Снимите свечной колпачок свечи зажигания. Устраните грязь вокруг основания свечи и выкрутите свечу зажигания.
- Поместите свечу зажигания в свечной колпачок свечи зажигания.
- Переместите переключатель двигателя в положение "запуск" (ON). Потяните за пусковую рукоятку и проверьте, есть ли искра.
- При отсутствии искры замените свечу зажигания.
- Если есть искра, попытайтесь запустить двигатель, следуя указаниям.
- Если двигатель все равно не запускается, обратитесь за помощью к авторизованному сервисному центру.

◆ 12. ТЕХНИЧЕСКИЕ ХАРАКТЕРИСТИКИ МОТОКУЛЬТИВАТОРА

| | | |
|-----------------|---------------------------------|--|
| Мотокультиватор | Модель | T 7.0/1200 2FB PG / T7.0/1200 2FB Honda |
| | Габаритные размеры | 1390*800*1070 |
| | Нетто/Брутто (кг) | 74/85 |
| | Тип привода | Ременной |
| | Ширина вспашки (мм) | 800-1200 |
| | Глубина вспашки (мм) | 150-300 |
| | Тип трансмиссии | Ременный привод с механизмом сцепления прижимным роликом и цепью |
| Двигатель | Модель | 168FB |
| | Тип | одноцилиндровый, четырехтактный, воздушного охлаждения |
| | Макс. мощность, л.с./об. | 6.5 /3600 / 5.5/3600 |
| | Система зажигания | электронное |
| | Система запуска | Ручной стартер |
| | Воздушный фильтр | Полусухой, с масляной ванной, внутренний пенный элемент |
| | Вместимость топливного бака (л) | 3.6 |

ГАРАНТИЙНЫЙ ТАЛОН

Гарантийный талон является документом, дающим право на гарантийное обслуживание приобретенного инструмента. Гарантия покрывает расходы только на работу и запасные части. Стоимость почтовых отправок, страховки и отгрузки изделий для ремонта не входит в гарантийные обязательства. В случае утери гарантийного талона, владелец лишается права на гарантийное обслуживание.

№ _____

ИЗДЕЛИЕ: _____

МОДЕЛЬ: _____

ЗАВОДСКОЙ НОМЕР: _____

ДАТА ПРОДАЖИ: _____

НАИМЕНОВАНИЕ ТОРГОВОЙ ОРГАНИЗАЦИИ: _____

ПОДПИСЬ ПРОДАВЦА: _____

С правилами эксплуатации и условиями гарантии ознакомлен.

Претензий к комплектации и внешнему виду не имею.

Изготовитель оставляет за собой право на внесение изменений в конструкцию, дизайн и комплектацию изделия.

ПОДПИСЬ ПОКУПАТЕЛЯ: _____

Без штампа или печати торговой организации гарантийный талон не действителен!



ГАРАНТИЙНЫЕ ОБЯЗАТЕЛЬСТВА

Гарантийный срок эксплуатации инструмента, установленный фирмой-производителем, составляет 12 месяцев со дня продажи розничной сетью. При использовании изделия в предпринимательской деятельности гарантийный срок составляет 1 (один) месяц со дня продажи. Дефекты сборки инструмента, допущенные по вине изготовителя, устраняются бесплатно в течение 45 (сорока пяти) дней со дня предоставления потребителем требований об устранении недостатков изделия, после проведения техническим центром диагностики изделия.

ГАРАНТИЙНЫЙ РЕМОНТ ОСУЩЕСТВЛЯЕТСЯ ПРИ СОБЛЮДЕНИИ СЛЕДУЮЩИХ УСЛОВИЙ:

1. Имеется в наличии товарный или кассовый чек и гарантийный талон с указанием в нем заводского (серийного) номера инструмента, даты продажи, подписи покупателя, штампа торгового предприятия.
2. Предоставление неисправной продукции в комплекте с рабочим органом, в чистом виде.
3. Гарантийный ремонт производится только в течении срока, указанного в данном гарантийном талоне.

ГАРАНТИЙНОЕ ОБСЛУЖИВАНИЕ НЕ ПРЕДОСТАВЛЯЕТСЯ:

1. При неправильном и нечетком заполнении гарантийного талона;
2. На инструмент, у которого не разборчив или изменен серийный номер;
3. На последствия самостоятельного ремонта, разборки, чистки и смазки инструмента в гарантийный период (нетребующих по инструкции эксплуатации), о чем свидетельствует, например: заломы на шлицевых частях крепежа корпусных деталей;
4. На инструмент, который эксплуатировался с нарушениями инструкции по эксплуатации или не по назначению;
5. На повреждения, дефекты, вызванные внешними механическими воздействиями, воздействием агрессивных средств и высоких температур или иных внешних факторов, таких как дождь, снег, повышенная влажность и др.;
6. На неисправности, вызванные попаданием в инструмент инородных тел, небрежным или плохим уходом, повлекшим за собой выход из строя инструмента;
7. На неисправности, возникшие в следствии перегрузки, повлекшие выход из строя двигателя, трансформатора или других узлов и деталей, а так же в следствии не соответствия параметров электросети номенальному напряжению.
8. На неисправности, вызванные использованием некачественного бензина и топливной смеси, повлекшей к выходу из строя цилиндра-поршневой группы.
9. На неисправности, вызванные использованием неоригинальных запасных частей, принадлежностей и моторного масла не соответствующей классификации ТС, которое вызывает повреждение двигателя, уплотнительных колец, топливпроводов или топливного бака;
10. На неисправности, вызванные работой на тормозе цепи, что приводит к оплавлению корпуса;
11. На естественный износ изделия и комплектующих в результате интенсивного использования;
12. На такие виды работ, как регулировка, чистка, смазка и прочий уход;
13. Предметом гарантии не является неполная комплектация изделия, которая могла быть обнаружена при продаже изделия.
14. Выход из строя деталей в результате кратковременного блокирования при работе.

Гарантийное обслуживание не распространяется на узлы и детали, являющимися расходными, быстроизнашивающимися материалами, к которым относятся: пильная цепь и лента, пильная шина, соединительные муфты, ведущие и ведомые звездочки, болты, гайки, курки, триммерные головки направляющие ролики, уплотнения, защитные кожухи, приводные ремни и шкивы, гибкие валы, крыльчатки, фланцы крепления, ножи, элементы натяжения и крепления режущих органов, резин, амортиз., резин, уплотнители, детали механизма стартера, свечи зажигания, лента тормоза цепи, воздушный и топливный фильтра, крышка бачков, включатель зажигания, рычаг воздушной заслонки, пружина сцепления, угольные щетки, червячные колеса, тросса, провод питания, кнопка включения, сопла и наконечники для полуавтоматов.

ОТРЫВНОЙ ТАЛОН #1
(Заполняется сервисным центром)

вписать номер гарантийного талона _____

Дата приема _____

Дата выдачи _____

Номер заказ-наряда _____

Мастер _____

Печать Сервисного Центра

ОТРЫВНОЙ ТАЛОН #2
(Заполняется сервисным центром)

вписать номер гарантийного талона _____

Дата приема _____

Дата выдачи _____

Номер заказ-наряда _____

Мастер _____

Печать Сервисного Центра

ОТРЫВНОЙ ТАЛОН #3
(Заполняется сервисным центром)

вписать номер гарантийного талона _____

Дата приема _____

Дата выдачи _____

Номер заказ-наряда _____

Мастер _____

Печать Сервисного Центра

ТЕЛЕФОН ЦЕНТРАЛЬНОГО СЕРВИСНОГО ЦЕНТРА
+7 (495) 673-68-98 вн.: 598

МОСКВА

Центральный Сервисный Центр "ДЖИ ТИ"
109202, ул. 1-я Фрезерная 2/1, тел.: (495) 673-68-98 вн.: 598
ИП Кузнецов Андрей Анатольевич
109125, 1-й Саратовский проезд 5, корп. 2, тел.: (495) 709 49 75.
ООО "Партнер-7000"
129515, ул. Цандера, д.4, корп. 1, тел.: (495)940-93-81, (495)687-07-05
ЕВРОСЕРВИС
ул. Щербаковская 53, тел.: (495) 640-01-14.

БРЯНСК

ИП Тимошкин Сергей Николаевич
241031, ул. Бурова 14, тел.: (4832) 68-71-75, (4832) 33-34-06.

БАРНАУЛ

ООО «МОТА МИР СЕРВИС»
630040, ул. Никитина 111, тел.: (3852) 65-93-52.

БИЙСК

ПБООЮЛ Водяной Игорь Владимирович
693322, ул. Социалистическая 1, тел.: (3854) 30-32-04.

ВЫСОКОВСК

ИП Кучин. 141650, М. О., Клинский район, ул. Красноармейская 37 «
тел.: (49624) 6-35-03, (926) 512-90-22.

ВОЛГОГРАДСКАЯ ОБЛАСТЬ

ИП Акимов А.С. 403731, Волгоградская обл., р.п. Елань, ул. Вокзальная,81
тел.: (84452)5-30-34

ВОЛГОГРАД

ООО"НПФ Славяне" 400074, ул Козловская 20
тел.: (8442) 94-52-49

ВОРОНЕЖ

ООО "Энкор-Сервис" 394026, ул.Текстильщиков,2д
тел.: (4732) 619-635

ООО "Инструмент-Черноземье" 394042, ул. Остужева, д. 43В

тел.: (4732) 39-73-23

ВОЛГОДОНСК

ООО"Катрекс" 347360, Ростовская обл., Г Волгодонск, ул. Ленина, д. 49
тел.: (4732) 397-394; 397-395; 397-396

ВОЛОГДА

ИП Журавлев Д.А. ул. Можайского д. 44
тел.: (8172) 74-30-63

ВЛАДИМИР

ООО «ЭЛЕКТРОСЕРВИС»
600022, ул. Новоямская 73, тел.: (4922) 24-08-19.

ИП Тутенко А. В. 600035, ул. Безыменского д.26А

тел.: (4922) 31-19-28

ЕКАТЕРИНБУРГ

ООО «ИНСТРУМЕНТ ТОРГ»
620078, ул. Мира 34, под. 3, тел.: (343) 268-37-00, (343) 201-85-45 .

ООО "Инигс" 620017, ул Шефская, д.3, кор. Г

тел.: (343) 219-28-47

ЕЛЕЦ

ИП Шкатов 399770, Липецкая область, г. Елец,
Московское шоссе, д.6, тел.: (951) 306-84-19

ИЖЕВСК

СЦ «ТМ»СЕРВИС»
426057, ул. Красноармейская 127, тел.: (3412) 51-25-53.

ИВАНОВО

ИП Малахов А. В. 153048, ул Смирнова, д.105
тел.: (4932) 50-61-61

КЕМЕРОВО

ООО «БИНКЕМЕРОВО СЕРВИС»
665002 ул. Клары Цепкин д. 118 тел.: (3842) 28-18-32

КАЗАНЬ

ИП Станкевич В. А.
420061, ул. Галеева 12, тел.: (843) 274-91-50.

КАЛУГА

ООО "Бинэс-Сервис" 248030 ул. Суворова д. 25
тел.: (4842) 548-222; (4842) 548-333

КОСТРОМА

ИП Молодкин В.Л. 156002 ул. Федосеева д. 22а
тел.: (4942) 63-97-23; (4942) 300-107

КОВРОВ

ООО "ИМКом-Сервис" 601900, ул. Малеева, д.1А
тел.: (49232) 6-45-60

КУРСК

ИП Самохвалов А. В. 305003, ул. В-Луговая д. 10-а
тел.: (909) 23-75-419

КРАСНОДАРСКИЙ КРАЙ

ИП Квас И.В. 353763, Краснодарский край,
ст. Ленинградская ул. Базарный пер. д. 13

тел.: (86145) 3-60-40

КРАСНОДАР

ИП Халецкая Л.В. 350080 ул. Бородинская д. 131
тел.: (861) 237-19-21; (918) 444-72-08

ООО "Мототехника-Альфа" 350000, ул. Ставропольская д.9
тел.: (861) 239-37-17

ЛИПЕЦК

ООО «АРСЕНАЛ»
398001, ул. 8-го Марта 13, тел.: (4742) 35-32-15, (4742) 74-06-96, (4742) 74-66-76.

НИЖНИЙ НОВГОРОД

ИП Серова 603057, ул. Светлогорский пр-д. д. 3
тел.: (8312) 413-55-29

НОВОКУЗНЕЦК

ООО «БИННОВОКУЗНЕЦКСЕРВИС»
654027, Проспект Курако 53, тел. (3843) 79-25-06.

НОВОСИБИРСК

ООО «БИН-СЕРВИС»
630123, Мочищенское шоссе 1/1, тел.: (383) 213-52-71.

ОМСК

ИП Кузнецова С.С. 644011, ул.Енисейская, д.3, цок. этаж, оф 15
тел.: (3812) 76-66-89

ИП Муратов Р.А. 644036, ул. Лесоперевалка д. 1

тел.: (3822) 55-94-10

ИП Егорович

644011 г. Омск ул. Енисейская д. 3 корп. 1
тел.: (3812) 38-67-99

ОРЕНБУРГ

ООО "Орстрин" 460035, ул. пл. 1-го Мая д. 4
тел.: (3532) 56-92-99

ОРЕЛ

ИП Амбросенко Д. В. 302004, ул. 3-я Курская д. 25
тел.: (4862) 71-35-65

ПЕРМЬ

ИП Шарфутдинов А.В. 614022, ул. Левченко, д.1
тел.: (342) 2-200-900

ИП Охалкина О.А. 614022, ул.Плеханова 2 оф.5
тел.: (342) 235-27-97

РОСТОВ-НА-ДОНУ

ИП Артемов 344000, ул. Толмачева, д. 109/27
тел.: (863) 296-92-68

ООО «ИНСТРУМЕНТСЕРВИС»

344000, ул. Крепостной 181/3, тел.: (863) 247-28-97.

СЦ «МАСТЕР»

344103, ул. Львовская 12, тел.: (863) 278-76-35.

ООО "Сервис"

344037, г. Ростов-на-Дону ул.Ченцова, д.95
тел.: (863) 200-32-64, (863) 2987821

РЯЗАНЬ

ИП Ильина Н. С. 390037, ул.Советской Армии, д. 6
тел.: (4912) 32-07-81

САМАРА

ООО «СТИНСЕРВИС»
443011, проспект Кирова 24, корп. 40, тел.: (8462) 312-01-19.

ООО "Энтузиаст-С" 443006, ул.Авроры, д. 148 а

тел.: (846) 267-33-33

ООО «Самара Техсервис»

443044 ул. Товарная д. 70
тел.: (846) 931-24-63; (917) 15-000-18

СЕРПУХОВ

ИП Бекренев Григорий Александрович
142200, М.О., Северное шоссе 6, тел.: (4967) 76-12-80.

САНКТ-ПЕТЕРБУРГ

ООО «МаксиСервисПлюс»
196084 ул. Лиговский проспект д. 260 корп. 4

тел.: (812) 941-46-85

СТАВРОПОЛЬ

ООО «ВОКА И К»
355012, ул. Комсомольская 5а, тел.: (8652) 26-65-18.

ТД "Посад" 355107, ул.Старомарьевское шоссе д. 18/1

тел.: (8652) 28-16-57

СТАРЫЙ ОСКОЛ

ЗАО «АВАТНАЖ-ИНФОРМ»
309509, мкр. Лебединец, д. 1-А

тел.: (4725) 24-73-49, (4725) 24-62-27

ТАМБОВ

ИП Шлыков А.А. 6-р Энтузиастов д. 1 "Г" (ТЦ "Улейстрой")
тел.: (4752) 57-69-18; (4752) 57-65-80

ТВЕРЬ

ООО "Вариант и К" 170000 ул. 4-й переулок Пески д. 23
тел.: (920) 193-78-08

ТОЛЬЯТИ

ООО ТСК "Дом и Сад Тольяти" 445054, ул. Тополинская д. 32а
тел.: (8482) 203-765

ООО "ОптТрейд" 445000, ул. Коммунальная д. 36В

тел.: (8482) 75-92-92

ТОМСК

ИП Завгородский А.И. ул. Комсомольский пр-т д. 44
тел.: (3822) 26-53-39

ТУЛА

ИП Блинникова М. И. 300012, ул. Кутузова, д.13
тел.: (4872) 25-16-69

ИП Михайлов В. М. 300036, ул. Одровское шоссе д. 37

тел.: (4872) 39-23-96

УФА

ИП Медведев В.Н. 450104 ул. Уфимское шоссе д. 3/1
тел.: (347) 243-37-33

ЯРОСЛАВЛЬ

ООО «ТРИОСЕРВИС»
50014, ул. Углинская 12, тел.: (4852) 58-11-24, (4852) 45-76-78, (4852) 25-94-83.

**Более полная информация по сервисным центрам
находится на сайте www.patriotgarden.ru**

Сервисный центр _____ **1**

Описание дефекта _____

Сервисный центр _____ **2**

Описание дефекта _____

Сервисный центр _____ **3**

Описание дефекта _____

PATRIOT ***Garden***

Производитель оставляет за собой право вносить изменения в конструкцию и дизайн изделия, комплектацию и техническое сопровождение без уведомления третьих лиц.
Напечатано для России и стран СНГ.

RU - 0920009