



## Электрический водонагреватель

- гарантийный талон
- список сервисных центров
- инструкция по эксплуатации



## Електричний водонагрівач

- інструкція з експлуатації
- гарантійний талон
- перелік сервісних центрів



## Electric water heaters

# ГАРАНТИЙНЫЙ ТАЛОН

## ЭЛЕКТРИЧЕСКИЕ ВОДОНАГРЕВАТЕЛИ

Просим Вас хранить талон в течение всего гарантийного срока. При покупке изделия требуйте заполнения гарантийного талона. Просим Вас осмотреть водонагреватель и проверить комплектность до заполнения гарантийного талона. Претензии по механическим повреждениям внешней поверхности некомплектности после продажи не принимаются. Для гарантийного ремонта предъявляйте гарантийный талон вместе с чеком, где указана дата покупки. Без предъявления данного талона, его неправильном заполнении или при отсутствии печати торгующей организации претензии к качеству не принимаются и ремонт не производится

Модель \_\_\_\_\_

Код модели \_\_\_\_\_

Серийный номер \_\_\_\_\_

Торговая организация \_\_\_\_\_  
(наименование, место нахождения и печать предприятия-продавца)

Проверил и продал \_\_\_\_\_  
(ФИО, подпись Продавца)

Дата продажи “ \_\_\_\_\_ ” \_\_\_\_\_ 20\_\_ года

С условиями гарантии согласен \_\_\_\_\_  
(ФИО, подпись Покупателя)

### 1. Гарантийный срок

Гарантийный срок на все водонагреватели - **1 год**,

на перечисленные ниже составные части отдельных серий: *Водосодержащая емкость серий* ABS PLT ECO PW, ABS PLT PLUS PW, ABS PLATINUM, ABS PLATINUM POWER, ABS PLT R, NTS FLAT SHUTTLE, SHUTTLE ELECTRONIC, TI TRONIC STI, TI TRONIC ARI, ABS PLT ECO - **7 лет**;

*Водосодержащая емкость серий* ABS BLU R, ABS BLU ECO, ABS PRO ECO, VELIS, ABS PRO R, ABS PRO PLUS PW, SHP ECO, TI-SHAPE, VELIS PREMIUM, SHP PREMIUM - **5 лет**;

*Водосодержащая емкость серий* SUPER GLASS, PROR R - **3 года**.

*Водосодержащая емкость серии* WB - **2 года**.

Магниевый анод является расходным материалом и не подлежит замене по гарантии.

### 2. Условия гарантийного обслуживания.

Данный гарантийный талон при соблюдении предусмотренных условий дает право на бесплатный гарантийный ремонт водонагревателя, составных частей ненадлежащего качества. Гарантийный ремонт осуществляется на дому у клиента силами авторизованного сервисного центра, информация о котором находится в приложении к данному талону. При ее отсутствии или недостоверности вы можете обратиться в торгующую организацию или в представительства компании-производителя (контактная информация указана ниже).

Указанные в п.1 гарантийные сроки исчисляются со дня продажи изделия. Дата продажи изделия указывается в гарантийном талоне и чеке покупки. При отсутствии в талоне или чеке даты продажи, гарантийный срок исчисляется с момента изготовления изделия.

Дата изготовления изделия указана на табличке с техническими параметрами, размещенной на корпусе изделия.

Гарантийные сроки в отношении водонагревателей и их составных частей, переданных потребителю взамен водонагревателей и их составных частей ненадлежащего качества, истекают в последний день гарантийного срока, установленного на замененный водонагреватель или составную часть.

Действия при обнаружении неисправности:

1. Отключите подачу на водонагреватель электропитания и холодной воды
2. При появлении течи из-под изделия, слейте воду из него, если схема установки позволяет это сделать без демонтажа системы подвода воды
3. Не пытайтесь самостоятельно демонтировать или ремонтировать водонагреватель!

### **3. Срок службы изделия.**

При соблюдении правил установки, эксплуатации и технического обслуживания изделий сроки службы составляют: **7 лет** для серий: TI-SHAPE, ABS PLATINUM, ABS PLATINUM POWER, ABS PLT ECO, SHUTTLE, SHUTTLE ELECTRONIC, ABS PRO PLUS PW, ABS PLT ECO PW, ABS PLT PLUS PW, SHP ECO, SHP PREMIUM, ABS PLT R, NTS FLAT;

**5 лет** для серий: SUPER GLASS, ABS BLU R, ABS PROR, ABS PRO ECO, PROR R, ABS BLU ECO.

### **4. Досрочное прекращение гарантийного срока**

Гарантийный срок прекращается до истечения указанного в п.1 периода времени, при следующих обстоятельствах:

Нарушение потребителем правил установки, хранения, транспортировки и эксплуатации изделия; Магниевый анод не был заменен в период, превышающий 24 месяца, (для моделей с эмалированной водосодержащей емкостью);

Самостоятельный ремонт, демонтаж, замена составных частей, нарушающие работоспособность изделия;

- Нанесение изделию механических повреждений;
- Несоответствие параметров сетей электро- или водоснабжения существующим нормам и стандартам;
- Использование изделия в целях, для которых оно не предназначено;
- Отсутствие на корпусе изделия таблички с серийным номером;
- Отсутствие понижающего редуктора на входе при давлении холодной воды более 6 бар;
- Отсутствие непосредственно на входе в водонагреватель предохранительного клапана, его повреждение или засорение.

### **5. Дополнительные услуги и информация.**

Для установки и регулярного сервисного обслуживания приобретенного оборудования мы рекомендуем воспользоваться услугами наших сервисных центров. Через сеть наших сервисных центров вы можете приобрести запасные части и комплектующие изделия к водонагревателю, а также получить необходимую техническую консультацию.

Адреса и телефоны сервисных центров вы можете найти:

- в приложении к гарантийному талону;
- в торгующей организации;
- на сайте **WWW.ARISTONHEATING.RU**

Перед установкой и использованием изделия внимательно изучите прилагающуюся инструкцию.

**ООО «Аристон Термо Русь»**  
Россия, 188676, Ленинградская обл.,  
г.Всеволожск, промзона «Кирпичный завод»  
Тел.: (495) 213 03 00 e-mail: [service.ru@aristonthermo.com](mailto:service.ru@aristonthermo.com); [www.aristonheating.ru](http://www.aristonheating.ru)

**ООО «Аристон Термо Украина»**  
Украина, 03680 Киев, ул. Боженко 86Е, корп.6  
Тел.: (044) 496-25-18; Факс: (044) 496-25-12  
e-mail: [info@ariston.ua](mailto:info@ariston.ua); [www.ariston.ua](http://www.ariston.ua)

 **ARISTON**  
THERMO GROUP

Список адресов сервисных центров может быть изменен. За справками обращайтесь в компанию "Аристон Термо Русь"

РЕГИОН (Россия)	НАЗВАНИЕ	АДРЕС	ТЕЛЕФОН
Алтайский край	Аксберг-сервис	г. Барнаул, ул. Северо-Западная, д. 54	(3852) 36-20-02, (3852) 75-49-50
Алтайский край	ЛИД-Мастер	г. Бийск, ул. Ленина, д. 238	(3854) 32-78-02
Алтайский край	СПОН	г. Барнаул, ул. Эмелин Александовской, д. 76	(3852) 33-41-21
Амурская область	Рембытсервис	г. Белогорск, ул. Ленина, д. 43	(4164) 12-13-50, (4164) 14-23-88
Амурская область	ИП Токарев Ю.А.	пос. Серьшево, ул. Ковалёва, д. 10	(41642) 2-11-63
Амурская область	ВП Сервис Благовещенск	г. Благовещенск, ул. Калинина, д. 127	(4162) 53-49-45
Амурская область	Технополис-Амур	г. Благовещенск, ул. Ленина, д. 127	(4162) 53-49-45
Амурская область	Олакс	г. Благовещенск, ул. Ленина, д. 27	(4162) 52-20-00, (4162) 52-40-00
Архангельская область	Мир	г. Архангельск, ул. Гагарина, д. 1	(8182) 27-60-66
Астраханская область	T-SERVIS	г. Астрахань, ул. Кирова, д. 70	(8512)50-19-30, (8512) 39-56-60, (8512) 44-78-24
Астраханская область	Ковчег	г. Ахтубинск, ул. Интернациональная, д. 4	(85141) 3-61-25
Белгородская область	Итэбел	г. Белгород, ул. Чехова, д. 2А	(4722) 32-15-86, (4722) 26-13-80
Брянская область	МТС Сервис	г. Брянск, ул. Красноармейская, д. 170	(4832) 75-09-40
Брянская область	Техник Гарант	пос. Мичуринский, ул. Дачная, д. 3	(4832) 92-95-53, (920) 851-43-88, (962) 141-12-07
Владимирская область	Рост-Сервис	г. Владимир, ул. Юбилейная, д. 60	(4922) 2-14-24, (4922) 30-50-55
Владимирская область	ИТЦ (САНТ)	г. Муром, ул. Ленина, д. 23	(49234) 3-30-64, (49234) 3-61-94
Волгодонская область	Сервис-ВВД	г. Волгоград, ул. Варшавская, д. 3	(8442) 73-11-40
Волгодонская область	Тепломонтаж	г. Волгоград, ул. Симбирская, д. 5	(8442) 60-18-88
Волгодонская область	Энергия	г. Волгоград, ул. Домостроителей, д. 7	(8442) 54-96-49, (8442) 50-22-26
Волгодонская область	ИП Акимов	пос. Елань, ул. Вокзальная, д. 81	(84452) 5-74-37, (84452) 5-30-31
Волгодонская область	РБТ	г. Волгоград, ул. Римского-Корсакова, д. 4	(8442) 54-28-39, (8442) 50-00-20, (8442) 50-00-30, (8442) 50-67-10
Волгодонская область	Славнен-Строй	г. Урюпинск, ул. Карбышева, д. 21А	(8442) 4-67-60, (8442) 4-59-13
Волгодонская область	Астапович	г. Волгодонск, ул. Петровзводская, д. 18А	(8172) 73-51-30, 74-34-79
Волгодонская область	Домашняя техника	г. Волгодонск, Пошехонское шоссе, д. 6А	(8172) 71-59-69, (8172) 71-81-29
Волгодонская область	Селтис	г. Волгодонск, ул. Клубовая, д. 87	(8172) 55-82-08
Волгодонская область	Астапович	г. Череповец, ул. Матченкова, д. 18	(8202) 29-55-64
Воронежская область	Инженер-Сервис	г. Воронеж, ул. Ворошилова, д. 38А	(4732) 72-36-66, (4732) 25-71-72, (4732) 25-02-44
Воронежская область	ИП Ключева	г. Воронеж, переулок Серафимовича, д. 32А	(4732) 26-78-89, (4732) 26-31-14
Воронежская область	Коденцев	г. Воронеж, ул. Ленинградская, д. 118	(4732) 41-12-01, (4732) 41-12-02
Воронежская область	Энкор-Сервис	г. Воронеж, пл. Ленина, д. 8	(4732) 61-96-35
Ивановская область	Центр ремонтных услуг	г. Иваново, ул. Генерала Хлебникова, д. 36	(4932) 29-15-10, (4932) 23-76-71, (4932) 29-15-10
Ивановская область	Рембыттехника	г. Кинешма, ул. Правды, д. 75	(49331) 2-16-02, (49331) 2-16-39, (920) 348-00-03
Иркутская область	Авантаж	г. Братск, ул. Янгеля, д. 122	(3953) 48-22-10
Иркутская область	Кристи-С	г. Братск, ул. Ленина, д. 4	(3953) 45-15-55, (3953) 45-16-70
Иркутская область	Альф-Сервис	г. Иркутск, Мира переулок, д. 1А	(3952) 79-91-80, (3952) 97-03-94
Калининградская область	Контур-Строй	г. Калининград, Советский проспект, д. 189Б	(4012) 58-94-34, (4012) 56-84-27
Калининградская область	Техномир	г. Калининград, ул. Дмитрия Донского, д. 17	(4012) 59-51-01, (4012) 57-88-99
Калужская область	Сервисград	г. Калуга, ул. Академика Королёва, д. 22	(4842) 77-47-18
Камчатский край	Спутник	г. Петропавловск-Камчатский, проспект Гобыды, д.2/2	(4152) 25-65-41
Камчатский край	Эл-Сервис	г. Петропавловск-Камчатский, ул.Лушаевского, д.23	(4152) 26-32-00
Камчатский край	Аксарис	г. Кемерово, ул. Федоровского, д. 5	(3842) 28-26-01
Камчатский край	МастерСИТИ	г. Кемерово, проспект Химиков, д. 23	(3842) 73-30-66, (3842) 51-08-10
Камчатский край	МСВ	г. Новоузенский, Кузнецкостровский проспект, д.44	(3843) 46-94-00, (3843) 53-83-05
Камчатский край	Сиб Сервис	г. Белово, ул. Ленина, д. 33А	(38452) 2-86-65
Кировская область	Вятка-Сервис-Киров	г. Киров, ул. Производственная, д. 24	(8332) 62-29-16, (8332) 62-64-98
Костромская область	Антэк	г. Кострома, ул. Станостроительная, д. 5Б	(4942) 22-05-12, (4942) 22-04-03, (4942) 22-02-62
Костромская область	Гепард-сервис	г. Кострома, ул. Коммунаров, д. 40	(4942) 45-25-11, (4942) 31-25-01, (910) 910-805-88-82
Костромская область	Экспресс-мастер	г. Кострома, ул. Профсоюзная, д. 28	(4942) 41-28-33, (4942) 41-31-21
Краснодарский край	Белый	г. Анапа, ул. Краснодарская, д. 32	(86133) 4-52-46
Краснодарский край	Континент	ст-ца, Выселки, Восточный переулок, д. 1	(86157) 7-59-75
Краснодарский край	Эвалор	г. Краснодар, ул. Российская, д. 63	(861) 274-62-02, (861) 274-69-00, (861) 274-58-68, (861) 228-98-55
Краснодарский край	БАТ-сервис	г. Курганник, ул. Островского, д. 32	(86147) 3-23-02
Краснодарский край	УмныйСервис	ст-ца, Ленинградская, ул. Жлобы, д. 57Г	(86145) 3-78-74
Краснодарский край	Прогресс	г. Славянск-на-Кубани, ул. Ковтоха, д. 7	(86146) 4-31-15
Краснодарский край	ДЭП	г. Сочи, ул. Донская, д. 90	(8622) 55-01-08, (8622) 55-51-19
Краснодарский край	Феникс	г. Туапсе, ул. Армавирская, д. 8А, ТЦ "Домино"	(8616) 33-09-41
Краснодарский край	Елизаров ИП	ст-ца, Кавказская, ул. Карла Либинекта, д. 71	(861) 852-71-91, (918) 216-82-41
Краснодарский край	Техносервис	г. Ейск, ул. Пушкина, д. 84	(86132) 2-11-71
Краснодарский край	ЛАДГАЗСЕРВИС	г. Армавир, ул. Советской Армии, д. 340	(86137) 3-64-73
Краснодарский край	Водолей+	г. Новороссийск, ул. Бирюзова, д. 3	(818) 987-12-83
Красноярский край	Близнец ИЧ, ЧП	г. Красноярск, ул. Дудинская, д. 12А	(3912) 65-34-41, (3912) 27-67-20, (8912) 29-65-64
Курганская область	Инженерные системы	г. Курган, ул. Омская, д. 135	(3522) 45-31-77, (3522) 45-31-41, (3522) 45-14-62
Курганская область	Товарищество предпринимателей	г. Курган, ул. Красина, д. 41	(3522) 45-87-54
Курганская область	Уралтехсервис	г. Курган, ул. Куйбышева, д. 145	(812) 977-42-05



РЕГИОН (Россия)	НАЗВАНИЕ	АДРЕС	ТЕЛЕФОН
Курганская область	Сантехника	г. Шадринск, ул. Михайловская, д. 74	(35253) 6-07-56
Курская область	Балачин МГ	г. Курск, ул. Дзержинского, д. 60	(4712) 74-10-26, (951) 333-67-81
Курская область	ТепломастерЪ	г. Курск, ул. Сумская, д. 23	(4712) 33-10-26
Липецкая область	Рембыттехника	г. Елец, ул. Коммунаров, д. 59А	(47467) 2-2-09, (47466) 2-07-87
Липецкая область	Арсенал	г. Липецк, ул. 8 Марта, д. 13	(4742) 35-52-15 (4742) 74-06-96, (4742) 74-66-76
Липецкая область	Фолуим	г. Липецк, Универсальный проезд, д. 14	(4742) 34-07-13, (4742) 34-55-34
Магаданская область	Техноим	г. Магадан, ул. Паровая, д. 21	(4123) 90-98-44
Москва	Альпстремия	г. Москва, Анварский проезд, д. 9	(495) 1855-1450, (495) 184-17-37
Москва	План-Сервис	г. Москва, ул. Маршала Соколовского, д. 3	(495) 194-57-65, (495) 984-60-57
Москва	Стп Сервис	г. Москва, ул. Анатолия Живого, д. 8, стр. 1	(495) 722-72-28, (495) 640-01-79, (905) 702-42-12
Москва	Эл Ко-сервис	г. Москва, ул. Берзарина, д. 16	(495) 258-75-92, (495) 258-75-20, (495) 258-75-73
Москва	Аква-Мастер	г. Москва, ул. Краснодарская, д. 66	(495) 653-96-22
Московская область	Калейка	г. Дмитров, ул. Внуковская, стр. 56	(496) 223-65-77
Московская область	Росника-2	г. Коломна, проспект Кирова, д. 15	(496) 614-14-86, (496) 614-63-64
Московская область	Алексеве А.В., ИГП	г. Сергиев Посад, Ново-Угличское шоссе, д. 40А	(496) 540-83-92, (916) 250-21-12
Московская область	Сервисный центр	г. Серпухов, ул. Водопроводная, д.36А, офис 227	(4967) 76-24-03
Мурманская область	Климат и Комфорт	г. Мурманск, Кольский проспект, д.110А, офис: 30	(8152) 25-07-51
Нижегородская область	ИГП Гарещенкова Н.Н.	г. Нижний Новгород, Молодежный проспект, д. 1	(831) 414-15-10, (903) 602-16-10, (950) 353-08-99
Нижегородская область	Спарт	г. Нижний Новгород, ул. Бекетова, д. 33	(831) 412-09-71, (831) 412-07-52, (831) 417-97-25, (831) 417-97-26, (831) 417-97-27, (831) 417-97-57, (910) 380-70-58
Нижегородская область	Термотехника	г. Нижний Новгород, ул. Ошарская, д. 14, стр. 6	(831) 261-50-70, (831) 261-90-06
Нижегородская область	ТЦ Континент	г. Сергач, ул. Свердлова, д. 2А, террит. рынков	(831) 915-54-05
Новгородская область	Пионер-Сервис	г. Великий Новгород, ул. Заставная, д.2, к/б	(812) 78-50-01
Новосибирская область	Вариант-А	г. Новосибирск, ул. Народная, д. 20	(383) 276-21-62
Новосибирская область	СибЭлит-Сервис	г. Новосибирск, ул. 2-я Станционная, д. 44	(383) 291-90-68, (383) 291-90-67
Новосибирская область	Сервис-Сервис Техники	г. Новосибирск, ул. 15-й Советский городок, д. 374	(383) 45-28-23
Омская область	Фирма СибТек	г. Омск, ул. 24-я линия, д. 59	(3812) 36-70-44
Оренбургская область	Фирма Техносервис	г. Оренбург, переулок Автоматки, д. 12/2	(3532) 75-38-94, (3532) 75-12-22
Оренбургская область	Стройлайт	г. Оренбург, ул. Монтанников, д. 26	(3532) 75-95-10
Оренбургская область	Аква-Сервис	г. Орск, ул. Волкова, д. 2	(3537) 35-13-18, (3537) 35-69-89
Оренбургская область	Стайга	г. Бузулустан, ул. Революционная, д. 22Б	(35352) 3-30-80, (35352) 3-02-85
Орловская область	Тех-сервис	г. Ливны, ул. Дружбы Народов, д. 121	(48677) 10-07
Орловская область	МастерЪ	г. Орел, ул. Пятыхиных стрелков, д. 1	(4862) 75-14-80, (4862) 73-17-31
Орловская область	МастерЪ	г. Орел, Новосильский переулок, д. 1	(4862) 44-09-08
Пензенская область	Техсервис	г. Пенза, ул. Байская, д. 3Б	(8412) 34-56-49
Пензенская область	Техсервис	г. Пенза, ул. Беляева, д. 41	(8412) 48-57-91, (8412) 20-60-90, (8412) 20-38-63
Пермский край	Рембыттехника	г. Березники, ул. Льва Толстого, д. 76А	(3424) 23-72-28, (3424) 23-72-23
Пермский край	Таис	г. Березники, ул. Олега Кошевого, д. 12-27	(3424) 26-36-66
Пермский край	Компания СОК	г. Пермь, Бульвар Гагарина, д. 113Б	(342) 262-13-99
Пермский край	Сатурн-сервис	г. Пермь, Бульвар Гагарина, д. 24	(342) 228-02-28
Пермский край	СТКС-Пермь, Водяной	г. Пермь, ул. Героев Хасана, д. 76	(342) 246-22-55, (342) 214-54-57, (342) 219-54-07
Пермский край	Рембыттехника	г. Чусовой, ул. Ленина, д. 31	(34256) 5-56-80
Пермский край	Саммикс	г. Пермь, ул. Героев Хасана, д. 52	(342) 298-86-69, (342) 240-82-70
Пермский край	АРС-Сервис	г. Арсеньев, проспект Горького, д. 2-30	(4236) 13-34-52, (4236) 13-01-40
Пермский край	СЦ "ЧП Корнейчук Н.А."	г. Владивосток, проспект Народный, д. 43/2	(4232) 43-61-33, (4232) 42-90-10
Пермский край	СЦ ВП-Сервис	г. Владивосток, ул. Тополя, д. 4	(4232) 45-94-65
Пермский край	ДальСервис	г. Дальнегорск, проспект 50 лет Октября, д. 146	(4237) 35-28-63
Пермский край	Гарант-Сервис	г. Находка, ул. Павлова, д. 11	(4236) 69-78-67
Пермский край	Спектр-Сервис	г. Находка, ул. Пограничная, д. 40	(4236) 63-03-62
Пермский край	Кварц	г. Спасск-Дальний, ул. Ленинская, д. 23	(4235) 22-20-22
Пермский край	Электрон	г. Спасск-Дальний, ул. Советская, д. 114	(4235) 25-16-26
Пермский край	ВелгаДарант	г. Уссурийск, ул. Советская, д. 29	(4234) 33-92-59
Пермский край	Техносервис	г. Уссурийск, ул. Советская, д. 56	(4234) 33-53-05
Псковская область	СЦ САМ	г. Псков, Октябрьский проезд, д. 56	(8112) 66-55-27, (8112) 66-99-99
Республика Башкортостан	Салон Энергия	г. Белорецк, ул. Томского, д. 29	(34792) 3-11-83
Республика Башкортостан	Центр Забота	г. Мелеуз, ул. Южная, д. 1А	(34764) 3-39-39
Республика Башкортостан	СЦ Бирюза	г. Сибай, ул. Манюковского, д. 33	(34775) 5-10-88, (34775) 3-04-71
Республика Башкортостан	ВелгаТехника	г. Стерлитамак, ул. Мовса, д. 25	(3473) 25-60-64, (3473) 25-11-77
Республика Башкортостан	Аква-Терм, салон Метеорит	г. Уфа, ул. Чернышевского, 14	(347) 246-62-70
Республика Башкортостан	МТС-Сантехника	г. Уфа, ул. Юбилейная, д. 7/1	(347) 240-39-69
Республика Башкортостан	Сервис-Центр Регион	г. Уфа, ул. Пархоменко, д. 173	(347) 223-60-60, (347) 251-79-79
Республика Башкортостан	Газкомплект	г. Учалы, ул. Максима Горького, д. 8-62	(34791) 3-47-91, (34791) 6-05-06
Республика Башкортостан	Мавзин Климат	г. Янаул, ул. Советская, д. 122	(34750) 5-26-81
Республика Башкортостан	Баш Мир	г. Октябрьский, ул. Северная, д. 18А	(347) 31-03-56
Республика Бурятия	Кондор-Сервис	г. Улан-Удэ, ул. Гагарина, д. 15	(3012) 44-28-73, (3012) 44-23-44
Республика Дагестан	Эксперт+	г. Дербент, ул. Гагарина, д. 13	(87240) 4-98-06, (928) 064-67-68
Республика Дагестан	Теплосервис	г. Махачкала, ул. Нуралдилова, д. 56	(882) 91-17-14, (928) 572-73-74
Республика Кампания	Сервис-Центр	г. Элиста, ул. 8 Марта, д. 62	(84722) 3-06-48, (84722) 3-03-91
Республика Карелия	СЦ "Вытханка"	г. Петрозаводск, ул. Спутниковая, д. 14	(8142) 51-30-08, (8142) 51-72-39
Республика Коми	Баш Мир	г. Воркута, ул. Димитрова д. 6	(8151) 6-01-43
Республика Коми	ДОС-Сервис	г. Сыктывкар, ул. Первомайская, д. 78	(8212) 57-10-12
Республика Коми	Сервис-Плюс	г. Ухта, проезд Строителей, д. 4, к. 1	(8216) 230-20-30
Республика Марий Эл	Мидас	г. Йошкар-Ола, ул. Советская, д. 173	(8362) 45-73-68, (8362) 41-77-43, (8362) 21-39-10
Республика Молдовия	Сарансктехприбор-Сервис	г. Саранск, ул. Республиканская, д.37	(8342) 24-22-55, (8342) 32-80-34
Республика Саха (Якутия)	Стрион	г. Нерюнги, ул. Чуратинская, д. 18	(4114) 76-89-71, (4114) 76-82-13
Республика Северная Осетия-Алания	Арктика-Сервис	г. Владикавказ, проспект Коста, д. 15	(8672) 25-01-07, (8672) 75-77-77, (8672) 55-08-70
Республика Татарстан	ТеплоГаз	г. Зеленодольск, ул. Солнечная, д. 21	(84371) 7-10-20
Республика Татарстан	СтройМир	г. Казань, ул. 2-ая Азизская, д. 7	(843) 291-06-19
Республика Татарстан	Татаркомплект	г. Казань, Горьковский шоссе, д. 30	(843) 55-71-91, (843) 55-77-976
Республика Татарстан	Водолей	г. Чистополь, ул. Ленина, д. 44	(84342) 5-06-13

РЕГИОН (Россия)	НАЗВАНИЕ	АДРЕС	ТЕЛЕФОН
Республика Татарстан	Прим-Сервис	г. Набережные Челны, ул. Мусы Джалиля, д. 51 (ГЭС, здание управления Камснэба)	(8552) 71-06-77, (917) 929-54-30
Республика Хакасия	Тепло магазин	г. Абакан, ул. Комарова, д. 8, офис 3А	(39022) 4-46-26
Ростовская область	Фирменный сервис Аристон	г. Таганрог, ул. Савельева, д. 41	(863) 293-97-61
Рязанская область	Артика-Сервис	г. Рязань, ул. Яхонтова, д. 19	(4912) 21-13-97
Рязанская область	СЦ "Эпекс"	г. Рязань, ул. Новоселов, д. 1А	(4912) 21-52-52, (4912) 92-06-03, (4912) 96-24-45
Самарская область	Атмосфера	г. Самара, ул. Крайняя, д. 19	(846) 231-21-03
Самарская область	СК Сервис-Самара	г. Самара, ул. Свободы, д. 149	(846) 203-63-98
Самарская область	Эпекс-Сервис-КГЦ	г. Самарская область, ул. Савельева, д. 41	(8462) 77-03-27
Санкт-Петербург	Вятка-Сервис	г. Санкт-Петербург, Московское шоссе, д. 5	(812) 371-24-64
Санкт-Петербург	Инарис-Сервис	г. Санкт-Петербург, ул. Дроздовская, д. 4, к. 1	(812) 554-38-36, (812) 553-21-34, (812) 320-18-17
Саратовская область	ИП Барышников Е.В.	г. Балаково, ул. Чапаева, д. 159А	(8453) 44-75-31
Саратовская область	Волга-Сервис	г. Саратов, ул. Московская, д. 134/146	(8452) 53-37-74, (8452) 27-22-68
Саратовская область	Средняя Волга	г. Энгельс-19, ул. 2 квартал, д. 26	(8453) 46-33-08, (8453) 75-04-07
Сахалинская область	ВЛ Сервис Сахалин	г. Южно-Сахалинск, ул. Комсомольская, д. 298В	(4242) 73-38-05
Свердловская область	Центр Мастер	г. Артемовский, ул. Куйбышева, д. 2А	(34363) 2-46-65
Свердловская область	Водяной	г. Екатеринбург, ул. Чистопольская, д. 6	(343) 385-45-96
Свердловская область	Норд-Сервис	г. Екатеринбург, ул. Дюканя, д. 31	(343) 310-00-91
Свердловская область	Солитон-мастер	г. Екатеринбург, ул. Бейбеля, д. 17	(343) 245-70-68, (323) 269-84-86
Свердловская область	Сто Америк	г. Екатеринбург, ул. Черкасская, д. 10-106	(343) 310-18-90, (343) 278-71-29
Свердловская область	ТАЭН	г. Екатеринбург, ул. Академика Виновоского, д.1А	(343) 268-12-01
Свердловская область	Тепломонтаж-сервис	г. Екатеринбург, ул. Фрезеровщиков, д. 34	(343) 335-76-71, (343) 335-48-00, (343) 306-73-46, (343) 306-73-47, (343) 306-73-51, (343) 306-73-44
Свердловская область	Фирменный сервис Аристон	г. Екатеринбург, ул. Бейбеля, д. 17	(343) 351-04-87
Свердловская область	СЦ "Наш сервис"	г. Каменск-Уральский, ул. Ленина, д. 95	(3439) 37-02-03, (950) 547-10-15
Свердловская область	ИП Римских	г. Краснотуринск, ул. Октябрьская, д. 22-36	(34384) 6-09-66, (904) 542-59-94
Свердловская область	магазин "Титан"	г.Красноурфимск, ул.Ленина, 53	(34394) 2-47-49
Свердловская область	Радиоимпорт	г. Нижний Тагил, ул. Выкова, д. 24/22	(3435) 45-11-80
Свердловская область	СЦ "Сквер-Сервис"	г. Свердловск, ул. Луначарского, д. 34	(3439) 60-86-20, (3439) 25-74-13
Свердловская область	Телесервис-Ремонт	г. Реж, ул. Пушкина, д. 2А	(34364) 2-21-95
Свердловская область	ФОМЭК	г. Асбест, ул. Королева, д. 14	(34365) 2-66-13
Смоленская область	Рубин	г. Смоленск, ул. 25 Сентября, д. 50	(4812) 62-29-79
Ставропольский край	Орига-Сервис	г. Буденновск, ул. Борцов Революции, д. 269	(86559) 2-42-22, (86559) 5-69-25
Ставропольский край	ОВК Регион	г. Ставрополь, ул. Чехова, д. 57	(8652) 28-68-28
Ставропольский край	СЦ "Сквер-Сервис"	г. Ставрополь, ул. Розы Люксембург, д. 53	(8652) 50-00-89, (8652) 60-73-13
Ставропольский край	Стиноп	г. Ессентуки, ул. Пушкина, д. 128А	(87934) 4-15-55
Ставропольский край	ЮГ-Сервис	г. Пятигорск, ул. Дровяниково, д. 20	(8793) 33-55-43
Ставропольский край	Этапон-Термо	г. Пятигорск, Старосмоленское шоссе, д. 14	(903) 446-34-26, (903) 446-32-99
Ставропольский край	ИП Червернюк А.П.	с. Татарка, ул. Ленина, д. 1/2	(8652) 66-03-04
Тамбовская область	Опти	г. Тамбов, ул. Киндизде, д. 36А	(4752) 70-60-68
Тамбовская область	ТТЦ "Атлант-Сервис"	г. Тамбов, ул. Московская, д. 23А	(4752) 72-63-46, (4752) 72-69-56, (4752) 71-59-94
Тверская область	Климат-Контроль	г. Кимры, ул. Урицкого, д. 39	(48236) 2-20-60, (903) 802-20-10
Тверская область	Интерьер-Сервис	г. Ржев, ул. Партизанская, д. 19	(48322) 6-01-33, 3-43-81
Тверская область	Веста-Сервис	г. Тверь, ул. Спартанка, д. 50	(4822) 42-33-89, (4822) 42-41-86
Тверская область	Спекс-Сервис	г. Тверь, проспект Чайковского, д. 100	(4822) 35-40-23, (4822) 35-40-81
Томская область	ГлавБыт-Сервис	г. Томск, ул. Некрасова, д. 12	(3822) 26-68-69
Томская область	Элит-Сервис	г. Томск, Академический проспект, д. 1А	(3822) 25-32-12, (3822) 21-04-80
Тульская область	СК Гейзер	г. Тула, ул. Демидовская, д. 179	(4872) 47-45-34
Тульская область	Центрсервис	г. Тула, ул. Тимирязева, д. 70, офис 210	(4872) 33-10-56
Туменская область	СЦ Норд	г. Ишим, ул. Малая Садовая, д. 207, к. А	(34551) 2-64-74, (34551) 5-05-11
Туменская область	Тобольскийкомплект	г. Тобольск, промзона ТСО "Северная"	(3456) 30-86-25
Туменская область	Теплогаза	г. Тюмень, ул. 50 лет Октября, д. 109Б	(3452) 530-533, (3452) 53-10-31
Туменская область	Мастерская Аленка	г. Тюмень, ул. Тимирязева, д. 10	(3452) 69-68-39, (904) 494-15-98, (982) 901-61-16
Удмуртская Республика	РИТ-Сервис	г. Ижевск, ул. Максима Горького, д. 162	(3412) 43-06-67, (3412) 43-20-39
Удмуртская Республика	Элуд	г. Ижевск, ул. Вадима Сивкова, д. 152	(3412) 77-10-10
Ульяновская область	Новый Мир Сервис	г. Ульяновск, 2-й переулок Кирова, д. 3	(8422) 32-44-99, (8422) 32-16-65, (8422) 72-45-22
Ульяновская область	Современный сервис	г. Ульяновск, ул. Академика Павлова, д. 71	(8422) 73-29-19
Хабаровский край	Гамбит	г. Комсомольск-на-Амуре, ул. Ленина, д. 76/3	(4217) 29-56-51
Хабаровский край	СЦ по ремонту быт.техники	г. Советская Гавань, ул. Киевская, д. 27	(4213) 84-46-66
Хабаровский край	Гидротех-сервис	г. Хабаровск, ул. Гамарина, д. 82	(4213) 65-63-20, (4212) 75-57-00
Хабаровский край	Контур Сервис	г. Хабаровск, ул. Юности, д. 34Б	(4212) 70-10-00, (4212) 73-33-33
Хабаровский край	ЭНКА техника	г. Хабаровск, ул. Волочаевская, д. 8	(4212) 23-33-33
Ханты-Мансийский АО	ЦТО "Альба-Сервис"	г. Урай, 2-й мкр., д. 46	(34676) 2-22-61
Ханты-Мансийский АО	ЦТО "Альба-Сервис"	г. Ханты-Мансийск, ул. Обская, д. 29	(3467) 30-00-01, (3467) 30-00-05
Ханты-Мансийский АО	Центр Мастер	г. Сургут, ул. Давыркинского, д. 8	(3462) 34-80-16, 24-56-41
Челябинская область	Теплый дом	г. Златоуст, ул. Олимпийская, д. 12А	(3513) 69-79-27
Челябинская область	Евро дом	г. Челябинск, ул. Краснораминская, д. 140	(351) 265-10-75
Челябинская область	Эксперт_РемБыттехника	г. Челябинск, Арт. Гилерийевская, д. 102	(351) 239-39-26
Челябинская область	Тепломир	г. Южноуральск, ул. Спортивная, д. 56	(35134) 4-50-17
Челябинская область	Техника-Сервис	г. Магнитогорск, ул. Грязнова, д. 44/2	(3519) 31-09-01
Чеченская Республика	Гордские инженерные с-мы	г. Грозный, ул. Мавлового, д. 207, ТК "Карегдар"	(8712) 22-20-20
Чувашская Республика	Теплотехника	г. Чебоксары, ул. Петрова, д. 6, стр. 2	(8352) 57-30-44, (8352) 57-34-44
Ямало-Ненецкий АО	СЦ "Эпитс"	г. Салехард, ул. Губина, д. 1, корпус Б, офис 17	(34922) 3-58-58, (34922) 3-58-28, (905) 854-35-45
Ямало-Ненецкий АО	СЦ "Рековер"	г. Салехард, ул. Губина, 1"Б", офр. 24	(34922) 3-58-58, 3-58-28
Ярославская область	Транс-эксплуатация	г. Рыбинск, проспект Серова, д. 8	(4855) 28-65-10, (4855) 55-65-72
Ярославская область	Фирма ТАС	г. Ярославль, Московский проспект, д. 1А, стр. 5	(4852) 26-65-37

Гарантия действительна при соблюдении требований, приведенных в гарантийном талоне и Инструкции, и при вводе изделия в эксплуатацию авторизованным сервисным центром (ACLI) "Аристон Термо Русь"



(рекомендуется) или специализированной организацией, имеющей соответствующие лицензии на работу с газовым оборудованием. Информацию о наличии АСЦ в вашем регионе вы можете получить:

- в приложении к гарантийному талону;
- по ссылке в Интернете: [www.aristonheating.ru/service](http://www.aristonheating.ru/service);
- в торгующей организации











## ОБЩИЕ ТРЕБОВАНИЯ

1. Данная инструкция входит в комплект поставки водонагревателя. Храните инструкцию в доступном месте на случай передачи прибора другому пользователю и/или перемещения на другое место эксплуатации.
2. Внимательно изучите данную инструкцию. В руководстве содержится необходимая информация о мерах безопасности при установке, эксплуатации и обслуживании водонагревателя.
3. Монтаж прибора осуществляется за счет пользователя. Установку оборудования должен выполнять квалифицированный специалист с соблюдением правил техники безопасности.
4. Категорически запрещается использовать прибор не по назначению. Фирма-изготовитель не несет ответственности за повреждения, возникшие в результате невыполнения требований данной инструкции.
5. Все работы по монтажу и техническому обслуживанию должен выполнять квалифицированный специалист в соответствии с действующими нормами и правилами, а также с требованиями фирмы-изготовителя.
6. Эксплуатация неправильно установленного прибора может привести к травмам и повреждению имущества. Производитель не несет ответственности за повреждения, полученные в результате неправильного монтажа оборудования.
7. Храните упаковочные материалы (зажимы, полиэтиленовые пакеты, пенополистирол и т. д.) в недоступном для детей месте. Упаковочный материал вреден для здоровья.
8. Прибор не предназначен для использования лицами (включая детей) с пониженными физическими, чувственными или умственными способностями или при отсутствии у них жизненного опыта или знаний, если они не находятся под контролем или не проинструктированы об использовании прибора лицом, ответственным за их безопасность
9. Не касайтесь прибора, если вы без обуви или у вас мокрые руки и/или ноги.
10. Ремонтные работы должен выполнять квалифицированный специалист с использованием запасных частей, произведенных фирмой-изготовителем. При несоблюдении данного требования производитель снимает с себя все гарантийные обязательства.
11. Температура горячей воды регулируется термостатом, который выполняет функции защиты от перегрева.
12. Электромонтаж должен выполняться в соответствии с пунктом "Электрическое подключение".
13. Строго запрещается модифицировать или заменять предохранительный клапан на другой, не соответствующий действующим требованиям и нормам, если он не включен в комплект.
14. Не храните легковоспламеняющиеся вещества в непосредственной близости от оборудования.
15. Водонагреватель является технически сложным электрическим прибором бытового назначения.





### Символы, используемые в тексте инструкции

Символ	Значение
	Несоблюдение данных требований может привести к тяжелым травмам вплоть до смертельного исхода
	При несоблюдении данных требований может быть нанесен вред <b>имуществу, растениям или животным</b>
	Общие требования и правила безопасной эксплуатации

## ОБЩИЕ ПРАВИЛА БЕЗОПАСНОЙ ЭКСПЛУАТАЦИИ

№	Правило	Опасность	Символ
1	Не открывайте корпус водонагревателя.	Поражение электрическим током. Получение ожогов при касании горячих компонентов. Получение травм при касании острых кромок и выступов.	
2	Не включайте и не отключайте водонагреватель, вставив или вынимая сетевую вилку из розетки. Пользуйтесь для этой цели выключателем.	Поражение электрическим током в случае повреждения кабеля, вилки или розетки.	
3	Не эксплуатируйте водонагреватель с поврежденным кабелем электропитания.	Поражение электрическим током при касании проводов с поврежденной изоляцией, находящихся под напряжением.	
4	Не кладите посторонние предметы на водонагреватель.	Получение травм при падении предметов в результате вибраций водонагревателя.	
		Повреждение прибора или предметов, расположенных под ним, при падении посторонних предметов в результате вибраций.	
5	Не вставляйте на водонагреватель.	Получение травм при падении прибора.	
		Повреждение прибора или предметов, расположенных под ним, при падении прибора.	
6	Перед чисткой водонагревателя отключите его и отсоедините от сети электропитания, вынув вилку из розетки или разомкнув сетевой выключатель.	Поражение электрическим током.	
7	Закрепите прибор на прочной стене, не способствующей усилению вибрации.	Повышенный уровень шума.	
8	Для электрических соединений используйте кабели с жилами соответствующего сечения.	Если сечение жил недостаточно, то кабели будут перегреваться. Это может привести к пожару.	
9	Перед пуском прибора убедитесь, что все устройства управления и защиты функционируют нормально и находятся в рабочем состоянии.	Отключение или повреждение прибора в результате работы с неисправной или неотрегулированной системой управления.	

## ДОПОЛНИТЕЛЬНЫЕ ПРАВИЛА ТЕХНИКИ БЕЗОПАСНОСТИ

№	Правило	Опасность	Символ
10	Перед перемещением водонагревателя слейте горячую воду.	Получение ожогов.	
11	Очистку водонагревателя от накипи выполняют в соответствии с инструкцией, содержащейся в соответствующем документе. Помещение должно быть хорошо проветрено. Работу следует выполнять в защитной одежде, избегая смешивания разных компонентов. Водонагреватель и прилегающие к нему объекты должны быть защищены от попадания чистящих средств.	Получение травм вследствие попадания кислот на кожу или в глаза, а также вдыхания вредных паров химических веществ.	
		Повреждение прибора или окружающих объектов вследствие коррозии, вызванной взаимодействием с кислотами.	
12	Не используйте интенсициды, растворители или агрессивные средства для чистки водонагревателя	Повреждение пластика и окрашенных частей	

## ТЕХНИЧЕСКИЕ ХАРАКТЕРИСТИКИ

Технические характеристики водонагревателя приведены на заводской табличке, расположенной рядом с патрубками водяного контура.

Типоразмер	Ø 353					Ø 450				
	30	40	50	65	80	50	80	100	120	150
Расчетная масса водонагревателя, кг	15	17	19	21	25	17	22	26	33	41

Данное оборудование изготовлено в соответствии с Директивой ЕС по электромагнитной совместимости ЕЕС/89/336 EMC по ТУ 2468-011-1182725-2006.

## ТРЕБОВАНИЯ ПО МОНТАЖУ ПРИБОРОВ (для представителей монтажной организации)



**ВНИМАНИЕ!** Соблюдайте общие требования и правила безопасной эксплуатации, приведенные в начале данной инструкции. Следуйте приведенным ниже указаниям.

Монтаж и настройку водонагревателя должен выполнять квалифицированный специалист в соответствии с действующими правилами и санитарно-гигиеническими нормами.

### Монтаж водонагревателя

Ограничения по установке водонагревателя в ванной комнате регламентируются соответствующими документами.

Недопустима установка вертикальных моделей (V) горизонтально, а горизонтальных моделей (H) - вертикально.

Для сокращения потерь тепла через трубопровод прибор следует установить на минимальном расстоянии от водоразборного узла (А рис. 1 и рис. II).

Для проведения технического обслуживания обеспечьте вокруг прибора свободное пространство не менее 50 см, а от потолка – 10 см (рис. II). Для крепления прибора рекомендуется использовать крючки с диаметром не менее 12 мм (рис. II). В зависимости от выбранной вами модели водонагревателя вам понадобится 2 или 4 таких крючка.

Подготовленное крепление должно выдерживать трехкратный вес наполненного водой водонагревателя.

### ГИДРАВЛИЧЕСКОЕ СОЕДИНЕНИЕ

Подсоединяйте патрубки водонагревателя только к трубам и фитингам, рассчитанным на температуру, превышающую 80 °С при максимальном рабочем давлении. Не рекомендуется использовать материалы, не рассчитанные на высокие температуры.

Установите предохранительный клапан (А рис. 1 и рис. IV) на входе холодной воды водонагревателя (трубка входа помечена синим кольцом). Предохранительный клапан срабатывает при давлении воды выше 0,8 МПа (8 бар). Установка данного клапана является обязательным требованием.

**ВНИМАНИЕ!** (Для стран, входящих в ЕС)

Параметры предохранительного устройства водонагревателя не соответствуют требованиям нормативного документа EN 1487:2000. В соответствии с требованиями данного документа давление срабатывания предохранительного устройства должно быть не более 0,7 МПа, а само устройство должно быть оборудовано ручным запорным клапаном, автоматическим запорным клапаном, сбросным клапаном и обратным клапаном с механизмом управления.

Для облегчения обслуживания водонагревателя рекомендуется установить сливной вентиль-тройник (В рис.2 и рис IV) между входом водонагревателя и предохранительным клапаном. Данный тройник поможет сливать воду из водонагревателя, не выкручивая предохранительный клапан.

Присоедините входной патрубок предохранительного клапана к магистрали холодной воды с помощью гибкого шланга. При необходимости установите запорный клапан. Кроме того, следует подсоединить шланг для слива воды при открытом сливном вентиле (линия С рис.2 и рис IV). Этот шланг позволит направлять сливаемую из водонагревателя воду в канализацию или другое выбранное Вами место.

При затягивании соединений не прикладывайте чрезмерных усилий. Особенно для предохранительного клапана. Предохранительный клапан рекомендуется заворачивать не более чем на 3-4 оборота, обеспечив герметичность лентой фум.

В режиме нагрева из дренажного отверстия предохранительного клапана может капать вода. Для отвода этой воды применяется дренажный шланг, который должен быть проложен с уклоном вниз. Температура в зоне прокладки дренажного шланга не должна опускаться ниже 0°С. Если давление воды в водопроводе близко к давлению срабатывания предохранительного клапана, то перед предохранительным клапаном следует установить понижающий редуктор. Во избежание засорения водоразборной арматуры или душевой насадки из труб должны быть удалены посторонние частицы и грязь. Для увеличения срока службы прибора применяется электрохимическая защита от коррозии (магнийевый анод). Однако эта защита не может использоваться при жесткости воды ниже 12° F. С другой стороны, эксплуатация водонагревателя с водой высокой жесткости приводит к образованию известковых отложений, которые снижают производительность прибора и могут привести к выходу из строя нагревательного элемента.

### Электрическое подключение

Перед началом любых работ отключите электропитание водонагревателя вводным (внешним) выключателем. Электромонтаж прибора должен выполнять квалифицированный специалист с соблюдением правил техники безопасности. Фирма-изготовитель не несет ответственности за повреждение прибора вследствие неправильного заземления или неправильных параметров источника электропитания.

Параметры источника электропитания должны соответствовать техническим характеристикам водонагревателя, указанным на заводской табличке. Применяйте кабель с соответствующим сечением жил.

Применение тройников, удлинителей и переходников не допускается. Не подсоединяйте кабель заземления прибора к водопроводным и газовым трубам. Если водонагреватель поставляется с кабелем электропитания, который в будущем понадобится поменять, используйте кабель соответствующего типа (H05VV-F 3 x 1,5 мм<sup>2</sup>, Ø 8,5 мм). Проденьте кабель электропитания в соответствующее отверстие в задней панели прибора и присоедините к клеммой колодке к контактам, которые соединены с термостатом.

Для отключения электропитания прибора пользуйтесь 2-полюсным выключателем, соответствующим стандарту CEI-EN с изоляционным расстоянием между контактами не менее 3 мм. В цепи электропитания рекомендуется установить предохранители.

Водонагреватель должен быть заземлен. Провод заземления (желто-зеленого цвета, длиннее фазных проводов) следует подсоединить к клемме, обозначенной символом . Закрепите кабель электропитания с помощью кабельных зажимов. Убедитесь, что параметры источника электропитания соответствует техническим характеристикам прибора. Если водонагреватель не укомплектован кабелем электропитания, то подключение может быть выполнено следующими способами:

- постоянное подключение с помощью кабеля, проложенного в жесткой трубе, если прибор не оборудован кабельными зажимами;
- подключение с помощью гибкого кабеля (тип H05VV-F 3x1,5 мм<sup>2</sup>, Ø 8,5 мм), если прибор оборудован кабельными зажимами.

Схема электрического подключения – рис. 6 (А – контакты индикаторной лампочки, В – заземление, С – провода электропитания).

### Ввод в эксплуатацию

Перед подключением водонагревателя к источнику электропитания обязательно заполните бак водой. Для этого откройте клапан подачи водопроводной воды в водонагреватель и кран горячей воды на смесителе. Как только водонагреватель наполнится, из крана потечет вода. Проверьте фланец на наличие протечек.

При необходимости отцентрируйте его и подтяните болты фланца. Подайте электропитание, включив выключатель.

## ТЕХНИЧЕСКОЕ ОБСЛУЖИВАНИЕ (информация для специалистов)



**ВНИМАНИЕ!** Соблюдайте общие требования и правила безопасной эксплуатации, приведенные в начале данной инструкции. Следуйте приведенным ниже указаниям.

Все работы по монтажу прибора должен выполнять квалифицированный специалист с соблюдением правил техники безопасности.

Прежде чем обратиться в сервисный центр, убедитесь, что неисправность не связана с перебоями водоснабжения или электропитания.

### Слив воды

Если возникает опасность замораживания, то следует слить воду из прибора. Для этого выполните следующие операции:

- отключите электропитание прибора;
- открутите сливной кран В (рис. 2 и рис. IV)
- закройте кран подачи холодной воды в водонагреватель;
- убедитесь в отсутствии воды внутри водонагревателя.
- откройте кран горячей воды на смесителе (в раковине или ванной);

**Замерзание воды внутри водонагревателя приводит к необратимым изменениям и дефектам. В этом все гарантийные обязательства.**

### Замена внутренних элементов

Отсоедините водонагреватель от источника электропитания. Снимите крышку прибора. Для работы с термостатом, выдвиньте его из гнезда и отсоедините от цепи питания.

Перед началом работ слейте воду из водонагревателя. Для моделей с автоклавным фланцем, открутите гайку (D рис. 3), снимите держатель фланца (S рис. 3) и откройте фланец (F рис. 3), выдавив его внутрь. Снимите фланец, повернув его вокруг своей оси.

Для других моделей выкрутите 5 болтов (С рис. 4) и снимите фланец (F рис. 4). Нагревательный элемент и анод присоединены к фланцу. При сборке прибора не забудьте установить в исходное положение фланцевое уплотнение, термостат и нагреватель (рис. 3 и 4). Фланцевое уплотнение (Z стр. 5) рекомендуется заменять при повторной сборке.

**Применяйте запасные части, выпускаемые только заводом-изготовителем.**

### Плановое техническое обслуживание

Магнийевый анод является неотъемлемой составной частью системы защиты водосодержащей емкости от коррозии (за исключением водонагревателей с баком из нержавеющей стали). При агрессивных свойствах воды магнийевый анод изнашивается за 1-2 года. Необходимо ЕЖЕГОДНО проверять состояние

магниевого анода (N на рис.5). При сильном изнашивании магниевый анод необходимо заменить. Гарантия на водосодержащую емкость при изношенном магниевом аноде (остаточный объем менее 30%) недействительна. Для замены анода демонтируйте нагревательный элемент и открутите анод от крепежного кронштейна.

**Магниевый анод является расходным материалом, и его замена не подпадает под гарантию.** Выполнение правил регулярного обслуживания позволит Вам обеспечить долгий срок службы водонагревателя.

### Биполярное предохранительное устройство

В случае перегрева воды термический предохранитель, согласно европейским нормам безопасности CEI-EN, разрывает электрическую цепь со стороны обоих подводов к нагревательному элементу; в данном случае обратиться в сервисную службу.

### Предохранительный клапан

Регулярно проверяйте, чтобы предохранительный клапан (устройство защиты от избыточного давления) не был заблокирован или поврежден. При необходимости замените его или удалите известковый налет. Если предохранительный клапан оснащен рычагом, поднятие последнего можно использовать для:

- слива воды из водонагревателя, при необходимости;
- регулярной проверки исправной работы клапана.

## Термоэлектрические модели

Все инструкции, приведенные в данном руководстве, относятся также к термоэлектрическим моделям. Дополнительной операцией для этих моделей является подсоединение к трубопроводам термосифона. Подсоединить верхний патрубок водонагревателя к восходящей трубе термосифона, а нижний патрубок - к нисходящей трубе, установив между ними два запорных вентиля. Нижний, наиболее легкодоступный, вентиль служит для исключения аппарата от системы центрального отопления, когда термосифон не работает.

## РУКОВОДСТВО ПО ЭКСПЛУАТАЦИИ



**ВНИМАНИЕ! Соблюдайте общие требования и правила безопасной эксплуатации, приведенные в начале данной инструкции. Следуйте приведенным ниже указаниям.**

### Советы по эксплуатации

- Из водонагревателя может капать вода, поэтому не оставляйте ценные предметы и оборудование под прибором.
  - Перед длительным перерывом в эксплуатации водонагревателя, выполните следующие действия:
    - отключите электропитание прибора вводным выключателем;
    - закройте все краны.
  - Горячая вода при температуре более 50°C может вызвать сильные ожоги вплоть до смертельного исхода. Дети, пожилые люди и люди с ослабленным здоровьем наиболее подвержены риску ожога.
- Все работы по техническому обслуживанию должен выполнять квалифицированный специалист.

### Регулирование температуры

#### Пуск прибора

Включите двухполюсной выключатель, чтобы включить прибор. Индикатор остается включенным пока идет нагрев. Перед каждым пуском убедитесь в том, что водонагреватель наполнен водой.

#### Регулирование температуры

В моделях, оснащенных внешней регулировкой, температура воды может быть регулироваться ручкой, соединенной с термостатом в соответствии с обозначениями.

## ВОЗМОЖНЫЕ НЕИСПРАВНОСТИ И СПОСОБЫ ИХ УСТРАНЕНИЯ

**Если из водоразборного крана течет холодная вода, проверьте следующее:**

- убедитесь, что термостат включен;
- убедитесь в исправности нагревательного элемента.

**Если из водоразборного крана течет слишком горячая вода (с паровыми пробками)**

Отключите электропитание прибора и проверьте следующее:

- убедитесь в исправности термостата;
- убедитесь в отсутствии накипи на элементах, расположенных внутри бака.

**Из водоразборного крана течет недостаточно горячая вода**

Выполните следующие проверки:

- проверьте давление воды в водопроводе;
- проверьте состояние трубопровода горячей воды;
- убедитесь в исправности электрических компонентов.



**Из предохранительного устройства капает вода**

На сливном патрубке предохранительного клапана могут образовываться капли воды. Это не является его неисправностью, а обусловлено работой перепускной функции клапана - сброс избыточного давления, возникающего при нагреве воды в замкнутом объеме внутреннего бака.

Следы от термоизоляции на верхней крышке внешнего корпуса являются технологической особенностью производственного процесса и не являются дефектом.

**НЕ ПЫТАЙТЕСЬ РЕМОНТИРОВАТЬ ПРИБОР САМОСТОЯТЕЛЬНО. ТЕХНИЧЕСКОЕ ОБСЛУЖИВАНИЕ ВОДОНАГРЕВАТЕЛЯ ДОЛЖЕН ВЫПОЛНЯТЬ КВАЛИФИЦИРОВАННЫЙ СПЕЦИАЛИСТ.****ДОПОЛНИТЕЛЬНАЯ ИНФОРМАЦИЯ**

Комплект поставки:

- водонагреватель;
- предохранительный клапан;
- инструкция по эксплуатации, установки и обслуживанию;
- гарантийный талон;
- заводская упаковка.

**Расшифровка серийного номера водонагревателя.**

Каждый водонагреватель имеет свой уникальный серийный номер, напечатанный на шилде. Он состоит из ряда символов:

- первые, стоящие отдельно 6...8 символов - код продукта;
- вторые, стоящие отдельно два символа – внутренний код завода;
- следующие за кодом завода 5 цифр – дата производства, где первые две цифры показывают год производства, а остальные три – день производства, отсчитываемый с начала года;
- последние цифры, напечатанные курсивом (наклонным шрифтом) - последовательная сквозная нумерация, уникальная для каждого водонагревателя в пределах года выпуска.

**ТУ 3468-011-11182725-2006**

**Данные и указанные спецификации могут быть изменены. Производитель оставляет за собой право вносить любые необходимые изменения без предварительного уведомления или замены.**

При отсутствии у торгующей организации гарантийных талонов или нарушении сервисным центром условий гарантии, просим обращаться в представительство производителя в Москве:

тел. (495) 213 03 00, e-mail: [service.ru@aristonthermo.com](mailto:service.ru@aristonthermo.com)

Адрес производителя: 188640, Россия, Ленинградская область, г. Всеволожск, промзона "Кирпичный завод", квартал 4, проезд 4, д. б/н.



# ГАРАНТІЙНИЙ ТАЛОН

## ЕЛЕКТРИЧНІ ВОДОНАГРІВАЧІ

Просимо Вас зберігати талон протягом усього гарантійного терміну. При покупці виробу вимагайте заповнення гарантійного талона. Просимо Вас оглянути водонагрівач та перевірити комплектність до заповнення гарантійного талона. Претензії з механічних пошкоджень зовнішньої поверхні, некомплектності після продажу не приймаються. Для гарантійного ремонту пред'являйте гарантійний талон разом із чеком, де зазначена дата покупки. Без пред'явлення даного талона, при його неправильному заповненні або відсутності печатки торгівельної організації претензії щодо якості не приймаються та ремонт не здійснюється.

**Модель** \_\_\_\_\_

**Код моделі** \_\_\_\_\_

**Серійний номер** \_\_\_\_\_

**Торгуюча організація** \_\_\_\_\_  
(назва, місцезнаходження та печатка підприємства-продавця)

**Перевірів і продав** \_\_\_\_\_  
(ПБ, підпис продавця)

**Дата продажу** “ \_\_\_\_\_ ” \_\_\_\_\_ . **20\_\_ року**

**3 умовами гарантії згоден** \_\_\_\_\_  
(ПБ, підпис покупця)

### 1. Гарантійний термін

Гарантійний термін на всі водонагрівачі -1 рік,  
на перераховані нижче складові частини окремих серій:

Водомісткий резервуар серій ABS VELIS INOX PW, ABS PLT R, PLT R – 7 років.

Водомісткий резервуар серій TI-SHAPE, TI-TRONIC BEST, TI-TECH, PLATINUM, STEELTRONIC, TI-TRONIC POWER, PRIMO, ABS SILVER POWER, ABS TI-SHAPE, AM, ABS PLATINUM, ABS PLATINUM POWER, SHUTTLE, SHUTTLE ELECTRONIC, TI TRONIC STI, TI TRONIC ARI, ABS PRO PLUS PW, ABS PLT ECO, ABS PLT ECO PW, ABS PLT PLUS, ABS PLT PLUS PW, SHP ECO, SHP PREMIUM, TI-TRONIC, EUREKA, ABC SILVER, ABS SGHP, ABS PRO R, ABS PRO ECO, VELIS, VELIS PREMIUM, ABS VELIS PW, ABS VELIS PREMIUM PW, PRO ECO, BLU ECO, BLU R, PRO R, SB R - 5 років;

Водомісткий резервуар серій SUPER GLASS - 3 роки.

Магнієвий анод є видатковим матеріалом і не підлягає заміні згідно гарантії.

**2. Умови гарантійного обслуговування.** Даний гарантійний талон при дотриманні передбачених умов надає право на безкоштовний гарантійний ремонт водонагрівача, складових частин неналежної якості. Гарантійний ремонт здійснюється вдома у клієнта силами авторизованого сервісного центра, інформація про який знаходиться в додатку до даного талона. За її відсутності або невірності ви можете звернутися в торгівельну організацію або до представництва компанії-виробника.

Зазначені в п. 1 гарантійні терміни рахуються від дня продажу виробу. Дата продажу виробу вказується в гарантійному талоні та чеку покупки. За відсутності в талоні або чеку дати продажу, гарантійний

термін відрховується від моменту виготовлення виробу.

Дата виготовлення виробу зазначена на таблиці з технічними параметрами, яка розміщена на корпусі виробу.

Гарантійні терміни відносно водонагрівачів та їхніх складових частин, переданих споживачеві замість водонагрівачів та їхніх складових частин неналежної якості, минають в останній день гарантійного терміну, встановленого на заміненій водонагрівач або складову частину.

Дії при виявленні несправності:

Відключити подачу на водонагрівач електроживлення та холодної води!

З появою течії з-під виробу, злийте воду з нього, якщо схема установки дозволяє це зробити без демонтажу системи підведення води.

3. Не намагайтеся самостійно демонтувати або ремонтувати водонагрівач!

### **3. Термін служби виробу.**

При дотриманні правил установки, експлуатації та технічного обслуговування виробів терміни служби становлять: 7 років для серій: TI-SHAPE, TI-TRONIC BEST, PLATINUM, STEELTRONIC, TI-TRONIC POWER, PRIMO, ABS SILVER POWER, ABS TI-SHAPE, AM, ABS PLATINUM, ABS PLATINUM POWER, SHUTTLE, SHUTTLE ELECTRONIC, ABS PRO PLUS PW, ABS PLT ECO, ABS PLT ECO PW, ABS PLT PLUS, ABS PLT PLUS PW, ABS VELIS INOX PW, ABS PLT R, PLT R, ABS VELIS PREMIUM PW, ABS VELIS PW, SHP ECO, SHP PREMIUM; 5 років для серій: TI-TRONIC, EUREKA, SUPER GLASS, ABS SGHP, ABS SILVER, BRAVO, ABS PRO R, ABS PRO ECO, ABS VELIS PW, ABS VELIS PREMIUM PW, PRO ECO, BLU ECO, BLU R, PRO R, SB R.

### **4. Дострокове припинення гарантійного терміну.**

Гарантійний термін припиняється до завершення зазначеного в п.1 періоду часу, за наступних обставин:

Порушення споживачем правил установки, зберігання, транспортування та експлуатації виробу; Мганієвий анод не було замінено в період, що перевищує 24 місяця, (для моделей з емальованою водомісткою ємністю, крім TRONIC POWER);

Самостійний ремонт, демонтаж, заміна складових частин, що порушують працездатність виробу;

- Нанесення виробу механічних пошкоджень;

- Невідповідність параметрів мереж електро- або водопостачання існуючим нормам і стандартам;

- Використання виробу з метою, для яких воно не призначено;

- Відсутність на корпусі виробу таблиці із серійним номером;

- Відсутність понижувального редуктора на вході при тиску холодної води більше 6 бар;

- Відсутність безпосередньо на вході запобіжного клапана, його пошкодження або засмічення.

### **5. Додаткові послуги та інформація.**

Для установки та регулярного сервісного обслуговування придбаного обладнання ми рекомендуємо скористатися послугами наших сервісних центрів. Через мережу наших сервісних центрів ви можете придбати запасні частини та комплектуючі вироби до водонагрівача, а також одержати необхідну технічну консультацію.

Гарантія дійсна за умови дотримання вимог, наведених у гарантійному талоні та Інструкції, і за умови введення виробу в експлуатацію авторизованим сервісним центром (АЦЦ) ТОВ «АРИСТОН ТЕРМО УКРАЇНА» (рекомендується) або спеціалізованою організацією, що має відповідні ліцензії на роботу з газовим обладнанням. Інформацію про наявність АЦЦ у вашій регіоні ви можете одержати:

- по посиланню в Інтернеті: [www.ariston.ua/service](http://www.ariston.ua/service) ;

- у торгівельній організації.

**Ariston Thermo S.p.A.**  
**Viale Aristide Merloni, 45; 60044 Fabriano (AN)**  
**Tel. 0732.6011; Telefax. 0732.602331; Telex 560160**  
**<http://www.aristonthermo.it>**



**ТОВ "Аристон Термо Україна"**  
**Україна, 03680 Київ, вул. Боженко 86Е, корп. 6**  
**Тел.: (044) 496-25-18; Факс: (044) 496-25-12**  
**e-mail: [service.ua@aristonthermo.ua](mailto:service.ua@aristonthermo.ua); [www.ariston.ua](http://www.ariston.ua)**



## UA ЗАГАЛЬНІ ВИМОГИ

1. Дана інструкція входить до комплексу постачання водонагрівача. Зберігайте інструкцію в доступному місці на випадок передачі приладу іншому користувачеві і/або переміщення на інше місце експлуатації.
2. Уважно прочитайте дану інструкцію. У посібнику міститься необхідна інформація про заходи безпеки при установленні, експлуатації та обслуговуванні водонагрівача.
3. Монтаж приладу здійснюється за рахунок користувача. Встановлення обладнання повинно виконуватися кваліфікованим фахівцем з дотриманням правил техніки безпеки.
4. Категорично забороняється використовувати прилад не за призначенням. Фірма-виробник не несе відповідальності за пошкодження, що виникли в результаті невиконання вимог даної інструкції.
5. Всі роботи з монтажу і технічного обслуговування повинен виконувати кваліфікований фахівець відповідно до чинних норм і правил, а також відповідно до вимог фірми-виробника.
6. Експлуатація неправильно встановленого приладу може призвести до травм і пошкодження майна. Виробник не несе відповідальності за пошкодження, отримані внаслідок неправильного монтажу обладнання.
7. Зберігайте пакувальні матеріали (затискачі, поліетиленові пакети, пінополістирол і т.д.) в недоступному для дітей місці. Пакувальний матеріал є шкідливий для здоров'я.
8. Прилад не призначений для використання особами (включаючи дітей) зі зниженими фізичними, сенсорними чи розумовими здібностями, або за відсутності у них життєвого досвіду або знань, якщо вони не перебувають під контролем або не проінструктовані щодо використання приладу особою, відповідальною за їх безпеку.
9. Не торкайтесь приладу, якщо ви без взуття або у вас мокрі руки і/або ноги.
10. Ремонтні роботи повинен виконувати кваліфікований фахівець з використанням запасних частин, вироблених фірмою-виробником. При недотриманні даної вимоги виробник знімає з себе всі гарантійні зобов'язання.
11. Температура гарячої води регулюється термостатом, який виконує функції захисту від перегрівання.
12. Електромонтаж повинен виконуватися відповідно до пункту « Електричне підключення ».
13. Суворо забороняється модифікувати або замінювати запобіжний клапан на інший, що не відповідає чинним вимогам і нормам, якщо він не включений до комплексу.
14. Не зберігайте легкозаймисті речовини в безпосередній близькості до обладнання.

### Символи, що використовуються в тексті інструкції

Символ	Значення
	Недотримання даних вимог може призвести до тяжких травм аж до смертельного наслідку
	При недотриманні даних вимог може бути завдана шкода <b>майну, рослинам або тваринам</b>
	Загальні вимоги та правила безпечної експлуатації

## ЗАГАЛЬНІ ПРАВИЛА БЕЗПЕЧНОЇ ЕКСПЛУАТАЦІЇ

№	Правило	Небезпека	Символ
1	Не відкривайте корпус водонагрівача.	Ураження електричним струмом. Отримання опіків при торканні гарячих компонентів. Отримання травм при торканні гострих крайок та виступів.	
2	Не вмикайте та не вимикайте водонагрівач, вставляючи або виймаючи мережеву вилку з розетки. Користуйтеся з цією метою вимикачем.	Ураження електричним струмом у разі пошкодження кабелю, вилки або розетки.	
3	Не експлуатуйте водонагрівач з пошкодженим кабелем електроживлення.	Ураження електричним струмом при торканні проводів з пошкодженою ізоляцією, які знаходяться під напругою.	
4	Не кладіть сторонні предмети на водонагрівач.	Отримання травм при падінні предметів внаслідок вібрацій водонагрівача.	
		Пошкодження приладу або предметів, розташованих під ним, при падінні сторонніх предметів внаслідок вібрацій.	
5	Не ставайте на водонагрівач.	Отримання травм при падінні приладу.	
		Пошкодження приладу або предметів, розташованих під ним, при падінні приладу.	
6	Перед чищенням водонагрівача відключіть його та від'єднайте від мережі електроживлення, вийнявши вилку з розетки або розімкнувши мережевий вимикач.	Ураження електричним струмом.	
7	Закріпіть прилад на міцній стіні, що не сприяє посиленню вібрації.	Падіння агрегату через нестійкість стіни або шумлива робота агрегату.	
8	Для електричних з'єднань використовуйте кабелі з жилами відповідного перерізу.	Якщо переріз жил є недостатній, то кабелі перегріватимуться. Це може призвести до пожежі.	
9	Перед запуском приладу переконайтеся, що всі пристрої управління та захисту функціонують нормально і перебувають в робочому стані.	Відключення або пошкодження приладу внаслідок роботи з пошкодженою або невідрегульованою системою управління.	

## ДОДАТКОВІ ПРАВИЛА ТЕХНІКИ БЕЗПЕКИ

№	Правило	Небезпека	Символ
10	Перед переміщенням водонагрівача злийте гарячу воду.	Отримання опіків.	
11	Очищення водонагрівача від накипу проводять згідно інструкції, що міститься у відповідному документі. Приміщення має бути добре провітрене. Роботу слід виконувати в захисному одязі, уникаючи змішування різних компонентів. Водонагрівач і прилеглі до нього об'єкти повинні бути захищені від попадання засобів для чищення.	Отримання травм внаслідок попадання кислот на шкіру або в очі, а також вдихання шкідливих пар хімічних речовин.	
		Пошкодження приладу або об'єктів, що знаходяться поруч, внаслідок корозії, спричиненої взаємодією з кислотами.	
12	Не використовуйте інтексициди, розчинники або агресивні засоби для чищення водонагрівача.	Пошкодження пластика і пофарбованих частин.	

## ТЕХНІЧНІ ХАРАКТЕРИСТИКИ

Технічні характеристики водонагрівача приведені на заводській табличці, розташованій поряд із патрубками водяного контуру.

Типорозмір	Ø 353					Ø 450				
	30	40	50	65	80	50	80	100	120	150
Розрахункова маса водонагрівача, кг	15	17	19	21	25	17	22	26	33	41

Дане обладнання виготовлене відповідно до Директиви ЄС щодо електромагнітної сумісності EEC/89/336 EMC.

## ВИМОГИ ЩОДО МОНТАЖУ ПРИЛАДІВ (для представників монтажної організації)



**УВАГА!** Дотримуйтесь загальних вимог і правил безпечної експлуатації, що наведені на початку даної інструкції. Дотримуйтесь представлених нижче вказівок.

Монтаж і настройку водонагрівача повинен виконувати кваліфікований фахівець відповідно до діючих правил та санітарно-гігієнічних норм.

## Установка водонагрівача

Установка та перший запуск водонагрівача повинні здійснюватися кваліфікованим фахівцем, який може нести відповідальність за правильність встановлення і дати рекомендації щодо використання водонагрівача. При підключенні повинні бути дотримані

чинні стандарти і правила. Не допускається установка вертикальних моделей (V) горизонтально, а горизонтальних моделей (H) – вертикально.

Для скорочення втраг тепла через трубопровід прилад слід встановити на мінімальній відстані від водорозбірного вузла (А мал. 1). Для проведення технічного обслуговування слід забезпечити навколо приладу вільний простір не менше 50 см, а від стелі – не менше 10 см. (мал. 2). Для кріплення приладу рекомендується використовувати гаки з діаметром не менше 12мм . (мал. 3). Залежно від вибраної Вами моделі водонагрівача, Вам знадобляться 2чи 4такі гаки. Підготовлене кріплення повинно витримувати трикратну вагу наповненого водою водонагрівача.

### ГІДРАВЛІЧНЕ З'ЄДНАННЯ

Слід з'єднувати патрубкі водонагрівача тільки з трубами та фітінгами, розрахованими на температуру, що перевищує 80°C при максимальному робочому тиску. Не рекомендується використовувати матеріали, не розраховані на високі температури . Встановіть запобіжний клапан (А мал. 1). на вході холодної води водонагрівача (трубка входу позначена синім кільцем). Запобіжний клапан спрацьовує при тиску води в водонагрівачі вище 0,8 МПа (8 бар).

**УВАГА!** Встановлення запобіжного клапана, що входить до комплекту, є обов'язковою вимогою.

Для полегшення в обслуговуванні водонагрівача рекомендується встановити зливний вентиль-трійник (В мал. 2). між входом водонагрівача і запобіжним клапаном. Даний трійник допоможе зливати воду з водонагрівача, не викручуючи запобіжний клапан. Для зручності рекомендується під'єднати до вентилі трійника шланг для зливання води. Цей шланг дозволить направляти воду, що зливається з водонагрівача, до каналізації або іншого вибраного Вами місця.

Під'єднайте вхідний патрубок запобіжного клапана до магістралі холодної води за допомогою гнучкого шланга. За необхідності встановіть запірний вентиль.

При затягуванні з'єднань не прикладайте надмірних зусиль. Особливо для запобіжного клапану. Запобіжний клапан рекомендується закручувати не більше, ніж на 3-4 обороти, забезпечивши герметичність стрічкою фум. У режимі нагріву з дренажного отвору запобіжного клапана може капати вода. Для відведення цієї води застосовується дренажний шланг, який має бути прокладений з ухилом вниз. Температура в зоні прокладення дренажного шланга не повинна опускатися нижче 0°C. Якщо тиск води в водопроводі є близький до тиску спрацьовування запобіжного клапана, то перед запобіжним клапаном слід встановити знижувальний редуктор. Щоб уникнути засмічення водорозбірної арматури або душової насадки з труб мають бути видалені сторонні та грязь. Для збільшення строку служби приладу застосовується електрохімічний захист від корозії (магнієвий анод). Проте цей захист не може використовуватися при твердості води нижче 12°F3 іншого боку, експлуатація водонагрівача з водою високої твердості призводить до утворення вапняних відкладень, які знижують продуктивність приладу і можуть призвести до виходу з ладу нагрівального елемента.

### Електричне підключення

**Перед початком будь-яких робіт слід переконатися, що водонагрівач повністю відключений від електричної мережі зовнішнім вимикачем.**

Електромонтаж приладу повинен виконуватися кваліфікованим фахівцем з дотриманням правил техніки безпеки. Фірма-виробник не несе відповідальності за пошкодження приладу внаслідок неправильного заземлення або неправильних параметрів джерела електроживлення.

Параметри джерела електроживлення повинні відповідати технічним характеристикам водонагрівача, вказаним в заводській таблиці. Застосуйте кабель з відповідним перерізом жил.

Застосування трійників, подовжувачів та перехідників не допускається. Не під'єднуйте кабель заземлення приладу до водопровідних і газових труб. Якщо водонагрівач постачається з кабелем електроживлення, який в майбутньому треба буде поміняти, використовуйте кабель відповідного типу (H05VV-F 3x1,5 мм<sup>2</sup>, Ø 8,5мм ). Протягніть кабель електроживлення у відповідний отвір в задній панелі приладу та приєднайте до клемної колодки (М, мал. 3-4-5-6). Потім кожен з має бути зафіксований в колодці відповідними болтами. Для відключення зовнішнього електроживлення приладу використовуйте 2-полосний вимикач, що відповідає стандарту CEI-EN з ізоляційною відстанню між контактами не менше 3мм . У ланцюзі електроживлення рекомендується встановити запобіжники.

Водонагрівач повинен бути заземлений. П заземлення (жовто-зеленого кольору, довше фазних проводів) слід під'єднати до клема, позначеної символом  (G, мал. 3-4-5-6). Закріпіть кабель електроживлення за допомогою кабельних затискачів. Переконайтеся, що параметри джерела електроживлення відповідають технічним характеристикам приладу. Якщо водонагрівач не укомплектований кабелем електроживлення, то підключення може бути виконане наступними способами:

- постійне підключення за допомогою кабелю, прокладеного в жорсткій трубі, якщо прилад не обладнаний кабельними затискачами;
- підключення за допомогою гнучкого кабелю (тип H05VV-F 3x1,5 мм<sup>2</sup>, Ø 8,5 мм), якщо прилад обладнаний кабельними затискачами.

Схема електричного підключення представлена на мал. 3-4-5-6.

### Введення в експлуатацію

Перед підключенням водонагрівача до джерела електроживлення обов'язково наповніть бак водою. Для цього відкрийте вентиль подачі водопровідної води до водонагрівача і кран гарячої води на змішувачу. Як тільки водонагрівач наповниться, з крана потече вода. Перевірте фланець на наявність протікань та, за необхідності, підтягніть болти фланця. Подайте електроживлення, ввімкнувши вимикач.

### ТЕХНІЧНЕ ОБСЛУГОВУВАННЯ (інформація для фахівців)



**УВАГА! Дотримуйтесь загальних вимог і правил безпечної експлуатації, наведених на початку даної інструкції. Дотримуйтесь представлених нижче вказівок.**

Всі роботи з монтажу приладу повинен виконувати кваліфікований фахівець з дотриманням правил техніки безпеки.

Перш ніж звернутися до сервісного центру, переконайтеся, що пошкодження не пов'язане з перебоями в водопостачанні або електроживленні.

### Зливання води

Якщо виникає небезпека заморозування, то необхідно злити воду з приладу. Для цього виконайте наступні операції:

- відключіть електроживлення приладу;
- закрийте вентиль подачі холодної води до водонагрівача;
- відкрийте кран гарячої води на змішувачу (у раковині або ванні);
- відкрийте зливний кран трійника (В мал. 2).

### Заміна внутрішніх елементів

**Увага! Відключіть водонагрівач від живлення перед будь-якою роботою з ним.** Доступ до електричних частин може бути здійснений, якщо зняти пластикovu кришку.

• Для моделей з інтерфейсом, вказаним на малюнку 3 і 5:

Щоб замінити електронний термостат (поз. Т), від'єднайте кабель живлення (поз. С) і проводи електронної плати (поз. У). Потім обережно витягніть термостат з отвору, не перегинаючи довгу планку, на якій розташовані сенсори (поз. К).

Щоб замінити пульт управління (поз. W), від'єднайте проводи (поз. У) і розкрутіть шурупи.

• Для моделей з інтерфейсом, вказаним на малюнку 4 і 6:

Щоб замінити планку, на якій розташовані сенсори (поз. К), від'єднайте проводи (поз. F), що йдуть від електронної плати, і обережно витягніть планку з отвору, не згинаючи її.

Щоб замінити панель управління (поз. W), від'єднайте проводи (поз. У) і розкрутіть фіксуєчі шурупи.

Щоб замінити силову плату (поз. Z), від'єднайте кабелі і проводи (поз. С, У, F, P) і розкрутіть фіксуєчі шурупи.

Під час заміни, будь ласка, переконайтеся, що всі компоненти встановлені знову на їхні штатні місця.

Перед початком робіт з заміни нагрівального елемента і анода злийте воду з водонагрівача. Для моделей з автоклавним фланцем, відкрутіть гайку (D, мал. 7) і зніміть скобу (8, мал. 7), що фіксує фланець. Потім втисніть фланець (F мал. 7), поверніть його навколо своєї осі і витягніть фланець назовні.

Для інших моделей викрутіть 5 болтів (С мал. 8) і зніміть фланець (F мал. 8).

Нагрівальний елемент і анод приєднані до фланця. При зборці приладу, будь ласка, не забудьте встановити в вихідне положення фланцеве ущільнення, термостат і нагрівач (мал. 7 і 8). Фланцеве ущільнення (Z стор. 9) рекомендується замінювати кожного разу при повторній зборці.

**Використовуйте запасні частини, що виробляються тільки заводом-виробником.**

### Планове технічне обслуговування

Для підтримки високої ефективності водонагрівача, слід кожні 2 роки видаляти вапняні відкладення (накип) з нагрівального елемента (Rна мал. 5). Для видалення накипу застосовується кислота. Видалити накип можна також без застосування кислоти, акуратно очистивши відкладення з нагрівального елемента. Магнісвий анод (N на мал. 5) необхідно замінювати кожні 2 роки (за винятком водонагрівачів з баком з неіржавіючої сталі). Однак, якщо вода, що використовується, є твердою або сильно хлорованою, то необхідно проводити очищення бака, ТЕНа і перевіряти стан анода кожного року. Для заміни анода демонтуйте нагрівальний елемент і зніміть анод з кріпильного кронштейна. **Магнісвий анод є витратним матеріалом і його заміна не підпадає під гарантію.**

### Запобіжний клапан

Регулярно перевіряйте, щоб запобіжний клапан (пристрій для захисту від надмірного тиску) не був заблокований чи пошкоджений. За необхідності замініть його або видаліть вапняний наліт. Якщо запобіжний клапан має ричаг, підняття цього ричага можна використовувати для:

- злива води з водонагрівача, якщо необхідно;
- регулярної перевірки роботи клапана.

### Термоелектричні моделі

Всі інструкції, наведені в цьому посібнику з експлуатації, стосуються також і термоелектричних моделей. Додатковою операцією для цих моделей є під'єднання до трубопроводів термосифону. Приєднати верхній патрубок водонагрівача до висхідної



труби термосифону, а нижній патрубок – до низхідної труби, встановивши між ними два запірних вентиля.

Нижній, більш легкодоступний, вентиль призначений для відключення апарату від системи центрального опалення, коли термосифон не працює.

## ПОСІБНИК З ЕКСПЛУАТАЦІЇ



**УВАГА! Дотримуйтесь загальних вимог і правил безпечної експлуатації, наведених на початку даної інструкції. Дотримуйтесь представлених нижче вказівок.**

### **Поради щодо експлуатації**

- З водонагрівача може капати вода, тому не залишайте цінні предмети та обладнання під приладом.

- Перед довготривалою перервою в експлуатації водонагрівача виконайте наступні дії:

- відключіть електроживлення приладу ввідним вимикачем;
- закрийте всі крани.

- Гаряча вода при температурі понад 50%може викликати сильні опіки аж до смертельного наслідку.

Діти, люди похилого віку та люди зі слабким здоров'ям найбільш схильні до ризику отримати опіки.

Всі роботи з технічного обслуговування повинні виконуватися кваліфікованим фахівцем.

## **Регулювання температури**

### **Активізація приладу**

Ввімкніть двополосний вимикач, щоб увімкнути прилад. Під час фази нагрівання індикатор нагріву безперервно залишається ввімкненим. Перед кожним включенням, переконайтеся, що у водонагрівачі є вода.

### **Регулювання температури**

В моделях з зовнішнім регулюванням температури, температура води може регулюватися ручкой, з'єднаною з термостатом, у відповідності з позначеннями.

## **МОЖЛИВІ НЕСПРАВНОСТІ ТА СПОСОБИ ЇХ УСУНЕННЯ**

### **Якщо з водорозбірного тече холодна вода, перевірте наступне:**

- переконайтеся, що на силову плату подано напругу;
- перевірте електронну плату;
- переконайтеся в справності нагрівального елементу.

### **Якщо водорозбірного крану тече занадто гаряча вода ( з паровими пробками ):**

Відключіть електроживлення приладу і перевірте наступне:

- переконайтеся в справності електронної плати;
- переконайтеся у відсутності накипу на елементах, розташованих всередині баку.

### **З водорозбірного крану тече недостатньо гаряча вода**

Виконайте наступні перевірки:

- перевірте тиск води у водопроводі;
- перевірте стан трубопроводу гарячої води;
- переконайтеся в справності електричних компонентів.

### **З запобіжного пристрою капав вода**

В режимі нагрівання зі зливного клапана може капати вода, що цілком нормально. Щоб уникнути протікання, встановіть в системі розширювальний бак.

Якщо після відключення режиму нагрівання вода продовжує капати, то слід провести калібрування запобіжного пристрою.

**НЕ НАМАГАЙТЕСЯ РЕМОНТУВАТИ ПРИЛАД САМОСТІЙНО. ТЕХНІЧНЕ ОБСЛУГОВУВАННЯ ВОДОНАГРІВАЧА ПОВИННО ПРОВОДИТИСЯ КВАЛІФІКОВАНИМ ФАХІВЦЕМ.**

#### **Додаткова інформація**

Комплект поставки:

- водонагрівач;
- запобіжний клапан;
- інструкція з експлуатації, установки і обслуговування;
- гарантійний талон;
- фабрична упаковка.

Кожний водонагрівач має свій унікальний серійний номер, надрукований на шилді. Він складається з ряду символів:

- перші, які знаходяться окремо 6...8 символів - код продукту;
- другі, які знаходяться окремо два символи - внутрішній код заводу;
- наступні за кодом заводу 5 цифр - дата виробництва, де перші дві цифри показують рік виробництва, а інші три - день виробництва, який відраховується з початку року;
- останні цифри, надруковані курсивом ( похилим шрифтом ) - послідовна наскрізна нумерація, унікальна для кожного водонагрівача в межах року випуску.



**Дані і вказані специфікації можуть бути змінені. Виробник залишає за собою право вносити будь-які необхідні зміни без попереднього повідомлення або заміни.**

За відсутності у організації, що торгує, гарантійних талонів чи в разі порушення сервісним центром умов гарантії, просимо звертатися до представництва виробника в Києві:  
тел. +38 044 496 25 15/16, факс. +38 044 496 25 12, e-mail: service.ua@aristonthermo.com  
03680, Україна, м.Київ, вул. Боженко 86 Е, корп. 6





## GENERAL WARNINGS







1. This manual is an integral and essential part of the appliance. It should be preserved with care alongside the appliance even if the latter is transferred to another owner or user and/or moved to another location.
2. Carefully read the instructions and warnings contained in this manual; they provide important information for the safe installation, use and maintenance of your new appliance.
3. The installation is the responsibility of the buyer and should be performed by a competent person in accordance with the instructions contained herein.
4. The use of this appliance for purposes other than those specified is **strictly forbidden**. The manufacturer is not to be held responsible for any damage due to improper, incorrect and unreasonable use or due to failure to comply with the instructions set forth herein.
5. Installation, maintenance and all other interventions must be carried out by a competent person in full conformity with the applicable legal regulations and the directions provided by the manufacturer.
6. Incorrect installation can cause personal injury, property damage and damage to animals; the manufacturer will not be held responsible for such damage.
7. Keep all packing material (clips, plastic bags, polystyrene foam, etc.) out of children's reach as they are hazardous.
8. This appliance is not intended for use by persons (including children) with reduced physical, sensory or mental capabilities, or lack of experience and knowledge, unless they have been given supervision or instruction concerning use of the appliance by a person responsible for their safety. Children should be supervised to ensure that they do not play with the appliance.
9. It is strictly **forbidden** to touch the appliance barefoot or with wet hands or feet.
10. All repairs should be carried out by a competent person only, using only original spare parts. Failure to comply with the above instructions could compromise safety and invalidate all liability on the part of the manufacturer.
11. The temperature of the hot water is adjusted by an operating thermostat that acts as a resettable safety device to avoid any dangerous rises in temperature.
12. The appliance electrical connection should be made in accordance with the instructions provided in the relevant paragraph.
13. It is strictly forbidden to change or to modify the pressure safety device with others that are not in accordance with the laws in force, if it is included in the product.
14. No inflammable items should be left in the vicinity of the appliance.

### Key to symbols:





Symbol	Meaning
	Failure to comply with this warning implies the risk of <b>personal</b> injury, in some circumstances even fatal
	Failure to comply with this warning implies the risk of damage, in some circumstances even serious, to <b>property, plants or animals</b>
	Obligation to keep to the general safety norms and appliance specifications

## GENERAL SAFETY NORMS

Ref.	Warning	Risk	Symbol
1	Do not make operations that involve the appliance's opening and the removal from its installation	Electrocution from live components. Personal injury from burns due to overheated components or wounds caused by sharp edges or protrusions.	
2	Do not start or stop the appliance by simply plugging it into or out of the electricity mains.	Electrocution from a damaged cable or plug, or socket.	
3	Do not damage the power supply cable.	Electrocution from live unsheathed wires.	
4	Do not leave anything on top of the appliance.	Personal injury from an object falling off the appliance following vibrations.	
		Damage to the appliance or any objects underneath it due to the object falling off following vibrations.	

Ref.	Warning	Risk	Symbol
5	Do not climb onto the appliance.	Personal injury due to the appliance falling.	
		Damage to the appliance or any objects underneath it due to the appliance falling off from its place of installation.	
6	Do not attempt to clean the appliance without first turning it off and unplugging it or switching the dedicated switch off.	Electrocution from live components.	
7	Install the appliance on a solid wall that is not subjected to any vibrations.	Noisiness during operation.	
8	Make all electrical connections using conductors with a suitable section.	Fire due to overheating from electrical current passing through undersized cables.	
9	Reset all the safety and control functions affected by any interventions performed on the appliance and make sure they operate correctly before re-using the appliance.	Damage or shutdown of the appliance due to out-of-control operation.	

## SPECIFIC SAFETY NORMS FOR THIS APPLIANCE

Ref.	Warning	Risk	Symbol
10	Before handling, empty all components that may contain hot water, carrying out any bleeding if necessary.	Personal injury from burns.	
11	Descalc the components, in accordance with the instructions provided on the "safety data sheet" of the product used, airing the room, wearing protective clothing, avoid mixing different products, and protect the appliance and surrounding objects.	Personal injury due to contact of the skin or eyes with acidic substances, inhalation or swallowing of harmful chemical agents.	
		Damage to the appliance or surrounding objects due to corrosion caused by acidic substances.	
12	Do not use any insecticides, solvents or aggressive detergents to clean the appliance.	Damage to the plastic and painted parts.	

## TECHNICAL CHARACTERISTICS

For the technical characteristics of the appliance, please refer to the information provided on the data plate (label located near the water inlet and outlet pipes).

Model	Ø 353					Ø 450				
	30	40	50	65	80	50	80	100	120	150
Theoretical Weight kg.	15	17	19	21	25	17	22	26	33	41

This appliance complies with the provisions set forth in the EEC/89/336 EMC directive on electromagnetic compatibility.

## INSTALLATION NORMS (for the installer)



**WARNING! Follow the general warnings and the safety norms listed at the beginning of the text and keep to all the instructions given under all circumstances.**

The installation and set-up of the water heater must be carried out by a competent person in conformity with the applicable norms in force and with any provisions set forth by local authorities and public health bodies.

### Installing the appliance

Local norms could set forth restrictions regarding the installation in a bathroom environment. Therefore keep to the minimum distances foreseen by the applicable norms in force. It is not allowed to install vertical models (V) horizontally and horizontal models (H) vertically. The appliance should be installed as close as possible to the point of use to limit heat dispersion along the piping (A fig. 1). Allow for a clearance of at least 50 cm to provide access to the

electrical components, thus facilitating the maintenance activities.  
Fastening hooks with a diameter of at least 12 mm are recommended.

## HYDRAULIC CONNECTION

Connect the water heater's inlet and outlet with pipes or fittings that are able to withstand temperature in excess of 80° C at a pressure exceeding that of the working pressure. Therefore, we advise against the use of any materials which cannot resist such high temperatures. Screw a "T" piece union to the water inlet pipe with the blue collar. On one side of the "T" piece union, screw a tap for draining the appliance that can only be opened with the use of a tool (B fig. 2). On the other side of the "T" piece union screw the safety valve supplied (A fig. 2). The valve should have a maximum calibration of 0,8 MPa (8 bar) and the valve type should comply with the applicable national standards in force.

**WARNING! For those nations that have taken on European norm EN 1487:2000, the pressure safety device provided with the product does not comply with national norms. According to the norm, the device must have a maximum pressure of 0.7MPa (7 bar) and have at least: a cut-off valve, a non-return valve, a control mechanism for the non-return valve, a safety valve and a water pressure shut-off device.**

The device relief must be connected to a relief pipe that has a diameter at least identical to the one of the equipment connection. Use a funnel that creates an air gap of at least 20 mm and allows visual checks so that no personal injury, property damage or damage to animals will occur in case of safety device enabling. The manufacturer will not be held responsible for such damage. Connect the inlet of the pressure safety device to the cold water system using a flexible pipe, using a cut-off valve if necessary (D fig. 2). In addition, a water discharge tube on the outlet C fig. 2 is necessary if the emptying tap is opened. When tightening the pressure safety device, do not over tighten and do not tamper with it. It is recommended to fix the safety valve turning it 3-4 times. Use a joint sealant tape for sealing it hermetically. It is normal for water to trickle from the tap during the heating phase; for this reason, it is necessary to connect the drain, which must always be left exposed to the atmosphere, with a drainage pipe that is installed sloping downwards in a place with no ice. If the network pressure is closed to the calibrated valve pressure, it will be necessary to apply a pressure reducer far away from the appliance. To avoid any possible damage to the mixer units (taps or shower) it is necessary to drain any impurities from the pipes. The working life of the water heater is affected by the operation of the galvanic anti-corrosion system; therefore it cannot be used when the water hardness is permanently below 12° F. However, in the presence of particularly hard waters, there will be a considerable and rapid formation of limescale inside the appliance, with a consequent loss in efficiency and damage to the electric heating element.

## Electrical connection

**Before performing any operations, disconnect the appliance from the electricity mains using the external switch.**

For greater safety, have qualified personnel carry out a careful inspection of the electrical system, ensuring it complies with the applicable norms in force, because the appliance manufacturer will not be held responsible for any damage caused by the lack of earthing of the system or for faults in the electricity supply.

Check that the system is suitable for the maximum power absorbed by the water heater (please refer to the data plate) and that the cross-section of the electrical connection cables is suitable and complies with current laws. The use of multiplugs, extensions or adaptors is strictly prohibited. It is strictly forbidden to use the piping from the plumbing, heating and gas systems for the appliance earthing connection.

If the appliance is supplied with a power supply cable, should the latter need replacing, use a cable featuring the same characteristics (type H05VV-F 3x1.5 mm<sup>2</sup>, 8.5 mm in diameter. The supply cable (type H05 VV-F 3x1.5 mm<sup>2</sup>) is to be inserted in the proper hole situated in the back of the appliance and slide it until it reaches terminal of the thermostat, then lock single cables by mean of the insulation base. To disconnect the unit from the electrical supply use a bipolar, switch conforming to CEE-EN standards (contact opening at least 3 mm, better if equipped with fuses). The appliance must be earthed and the earth cable (which must be yellow-green and longer than that of the phases it is fixed to the terminal marked by the symbol ) . Block the power supply cord on the small cap using the special wire clamp provided. Before usage, make sre that the supply voltage is in compliance with the rated values of the appliance. If the appliance is not supplied with a power supply cable, choose one of the following installation modes:  
- permanent connection to the mains using a rigid pipe (if the appliance is not supplied with a cable clamp);  
- with a flexible cable (type H05VV-F 3x1.5mm<sup>2</sup>, 8,5 mm in diameter) if the appliance is supplied with a cable clamp.  
Electric connection scheme - Fig. 6 (A: contacts of signal lamp; B: earth cable contact; C: power cable contacts).

## Starting and testing the appliance

Before powering the appliance, fill the tank up with mains water.

The filling is carried out by turning on the domestic mains tap and the hot water tap, until the air is completely released. Visually check for water leaks from the flange and slightly tighten it, if necessary.

Power the appliance at the switch.

## MAINTENANCE REGULATIONS (for competent persons)



**WARNING! Follow the general warnings and the safety norms listed at the beginning of the text and keep to all the instructions given under all circumstances.**

**All maintenance operations and service visits should be performed by a competent person (who have the skills required by the applicable norms in force).**

Before calling your Technical Servicing Centre, check that the fault is not due to lack of water or power failure.

### Emptying the appliance

The appliance must be emptied if it is to be left unused in premises subject to frost. When necessary, empty the appliance as follows:

- disconnect the appliance from the electricity mains;
- turn off the domestic mains tap;
- turn on the hot water tap (wash basin or bathtub);
- open the drain valve **B** (fig. 2).

### Replacing parts

Disconnect the appliance from the electrical mains.

Remove the cover to work on the electrical parts.

To work on the thermostat, it is necessary to slide it out of its seat and disconnect it from the electricity mains. Before handling the heating element and anode, empty the appliance.

In the case of the models with a surge tank valve, remove the nut (**D** fig. 3), then the flange fixing bracket (**S** fig. 3) and push the flange (**F** fig. 3) outwards from the inside and remove it with a semi-circular motion. In the case of the other models, remove the 5 bolts (**C** fig. 4) and then the flange (**F** fig. 4). The heating element and anode are coupled to the flange. When reassembling remember to replace the flange gasket, the thermostat and the heating element into their original positions (fig. 3 and 4). When removing the above, we recommend replacing the flange gasket (**Z** fig. 5).

**Only use original spare parts.**

### Periodical maintenance

To ensure the best performance from this appliance, descale the heating element (**R** fig. 5) once every two years.

If you prefer not to use special descaling acids for this operation, simply crumble away the lime deposit without damaging the heating element.

Replace the magnesium anode (**N** fig. 5) every two years (except products with stainless steel tank), but in the presence hard water or water rich with chloride it is necessary to clean up the heating element, the tank and verify the anode state every year. To remove this, disassemble the heating element and unscrew from the support bracket. The magnesium anode is expend material and its changing is not under warranty.

### Bipolar safety device

In the event of abnormal overheating of the water, a thermal with CEI-EN regulations, shuts off the electric circuit on both heating element; in this case, call for Technical Assistance.

### Safety valve

In those models equipped with a safety valve with a lever, the latter can be used, by lifting it up, to:

- empty out the appliance, if necessary,
- check on a regular basis that the valve is operating correctly.

In any case the pressure safety device must be enabled regularly to remove the limescale deposits and to check that is not clogged.

## Thermoelectrical models

All the instructions in the booklet are also valid for the thermoelectrical models. The only additional for these appliances is the connection to the central heating piping.

Connect the top thermal attachment of the heater to the rising column of the thermosiphon and the bottom attachment to the descending column, fitting two taps between the same.

The more accessible bottom tap, is used to disactivate the appliance from the system when the central heating is not used.

## USER INSTRUCTIONS



**WARNING! Follow the general warnings and the safety norms listed at the beginning of the text and keep to all the instructions given under all circumstances.**

### Advice for user

- Avoid positioning any objects and/or appliances that could be damaged by water leaks beneath the water heater.
- Should you not use any water for an extended period of time, you should:
  - > sconnect the appliance from the electrical supply by switching the external switch to "OFF";

- > turn off the plumbing circuit taps.
- Hot water at above 50°C flowing out of the taps at the point of use could cause serious scalds or even death from burns. Children, the disabled and the elderly are more exposed to the risk of burns. It is strictly forbidden for the user to perform any routine or extraordinary maintenance.

## Operation and Regulation of the operating temperature

### Starting the appliance

Press the two-pole switch to switch on the appliance. The LED remains ON during heating. Before every powering, please be sure that tank is filled up.

### Adjusting the operating temperature

In upright models with the knob the water temperature may be adjusted by setting the external connected to the thermostat according the symbols.

## USEFUL INFORMATION

### If the water comes out cold, have the following checked:

- the thermostat is powered
- the heating parts of the heating element.

### If the water comes out boiling hot (steam in the taps)

Disconnect the appliance from the electricity supply and have the following checked:

- the thermostat;
- the amount of limescale build-up in the tank and on the heating element.

### Insufficient comes out supply, have the following checked:

- the pressure of the water mains;
- he condition of the hot water inlet pipe;
- the electrical components.

### Water trickling from the pressure safety device

During the heating phase, some water may trickle from the tap. This is normal. To prevent the water trickling, a suitable expansion vessel must be installed on the flow system. If the trickling continues even after the heating phase, have the device calibration checked.

**DO NOT TRY TO REPAIR THE APPLIANCE UNDER ANY CIRCUMSTANCES: ALWAYS CONTACT PROFESSIONAL STAFF.**

**The data and specifications indicated are not binding and the Producer reserves the right to carry out any modifications that may be required without prior notice or replacement.**



This product conforms to EU Directive 2002/96/EC.

The symbol of the crossed waste paper basket on the appliance indicates that at the end of its working life the product should be disposed of separately from normal domestic household rubbish, it must be disposed of at a waste disposal centre with dedicated facilities for electric and electronic appliances or returned to the retailer when a new replacement product is purchased. The user is responsible for the disposal of the product at the end of its life at an appropriate waste disposal centre. The waste disposal centre (using special treatment and recycling processes effectively dismantles and disposes of the appliance) helps to protect the environment by recycling the material from which the product is made. For further information about waste disposal systems visit your local waste disposal centre or the retailer from which the product was purchased.

# Краткая инструкция по монтажу накопительного электроводонагревателя Кратка інструкція з накопичувального електроводонагрівача

Комплектация

Комплектация

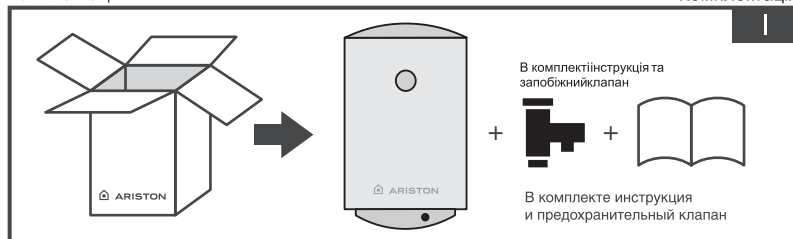

Рекомендации по установке  
Рекомендації установки

Требования к крепежу  
Вимоги до кріплення



Схема подключения  
Схема підключення





## Схема установки - Installation scheme

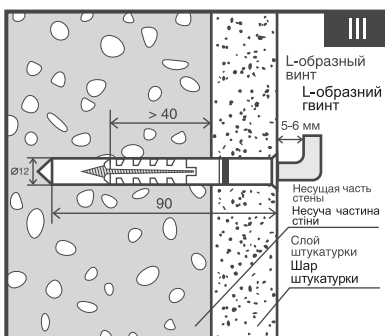
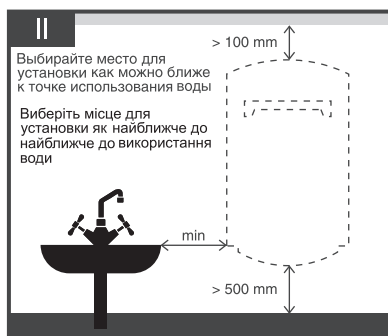
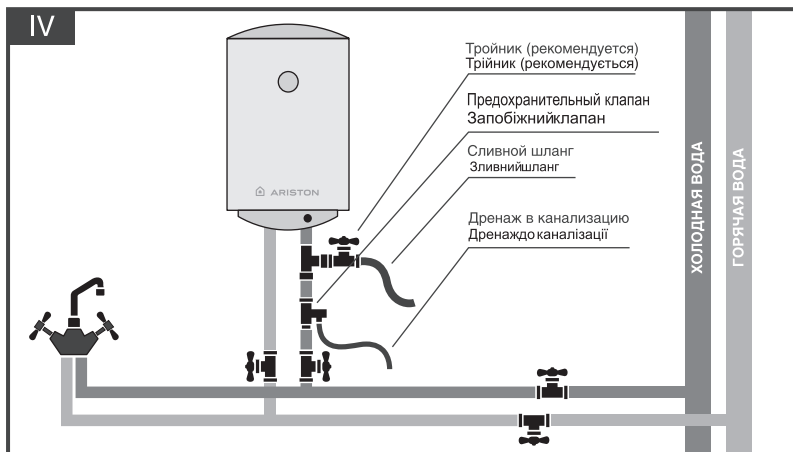
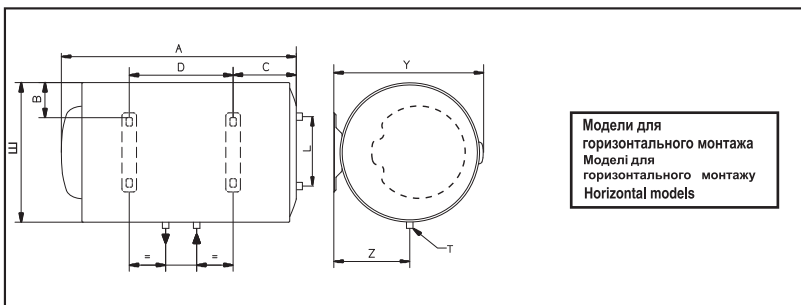
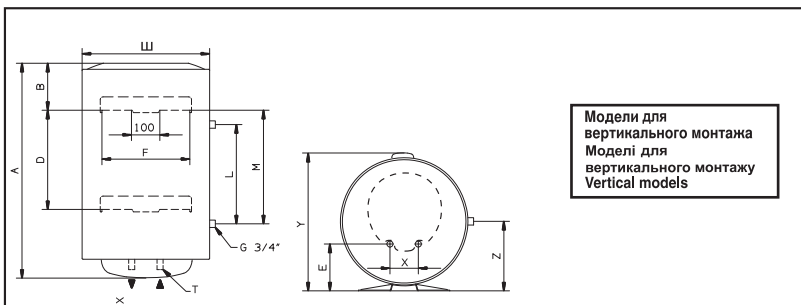

	MOD.	A	B	C	D	E	F	L	M	X	Y	Z	T
353	<b>30 V</b>	588	145	-	-	96,5	310	-	-	100	383	-	G1/2"
	<b>40 V</b>	719	145	-	-	96,5	310	-	-	100	383	-	G1/2"
	<b>50 V</b>	837	145	-	-	96,5	310	-	-	100	383	-	G1/2"
	<b>65 V</b>	981	145	-	-	96,5	310	-	-	100	383	-	G1/2"
	<b>80 V</b>	1178	145	-	-	96,5	310	-	-	100	383	-	G1/2"
	<b>30 H</b>	588	64,5	141	242	-	310	-	-	100	383	196,5	G1/2"
	<b>40 H</b>	719	64,5	141	373	-	310	-	-	100	383	196,5	G1/2"
	<b>50 H</b>	837	64,5	141	491	-	310	-	-	100	383	196,5	G1/2"
450	<b>65 H</b>	981	64,5	141	635	-	310	-	-	100	383	196,5	G1/2"
	<b>80 H</b>	1178	64,5	141	832	-	310	-	-	100	383	196,5	G1/2"
	<b>50 V</b>	553	163	-	-	165	310	-	-	100	480	-	G1/2"
	<b>80 V</b>	758	163	-	-	165	310	-	-	100	480	-	G1/2"
	<b>100 V</b>	913	166	-	-	165	310	-	-	100	480	-	G1/2"
	<b>120 V</b>	1108	166	-	-	165	310	-	-	100	480	-	G1/2"
	<b>150 V</b>	1338	164	-	944	165	310	-	-	100	480	-	G1/2"
	<b>80 T</b>	758	163	-	-	165	310	350	363	100	480	245	G1/2"
505	<b>100 T</b>	913	166	-	-	165	310	350	363	100	480	245	G1/2"
	<b>50 H</b>	553	113	159	160	-	310	-	-	100	480	245	G1/2"
	<b>80 H/HT</b>	758	113	174/190	335	-	310	235	-	100	480	245	G1/2"
	<b>100 H</b>	913	113	177	487	-	310	-	-	100	480	245	G1/2"
	<b>120 H</b>	1108	113	177	682	-	310	-	-	100	480	245	G1/2"
	<b>150 T</b>	1182	98	-	800	178	440	477	840	230	512	260	G3/4"

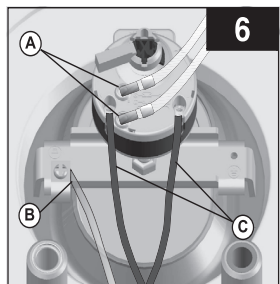
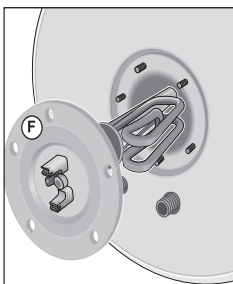
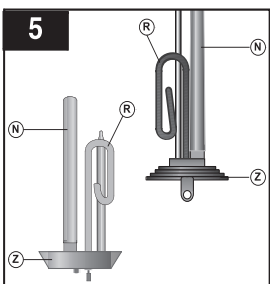
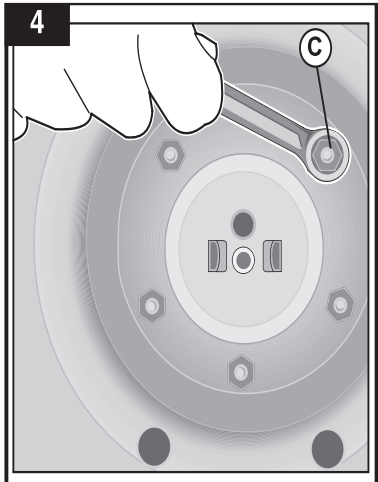
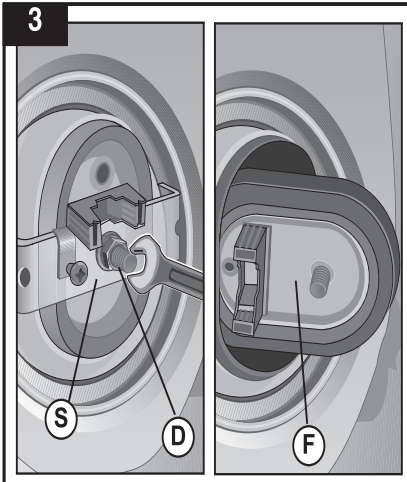
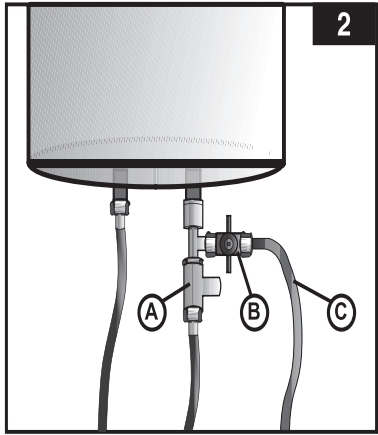
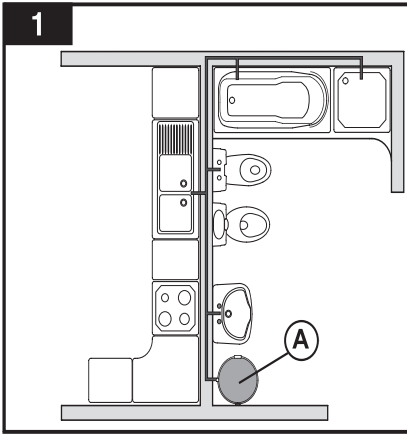





## ГАРАНТИЙНЫЙ ТАЛОН 1

Модель Модель	
Серийный номер Серійний номер	
Дата продажи Дата продажу	
Фирма-продавец Фірма-продавець	

*заполняется фирмой-продавцом  
заповнюється фірмою-продавцем*



## ГАРАНТИЙНЫЙ ТАЛОН 2



Модель Модель	
Серийный номер Серійний номер	
Дата продажи Дата продажу	
Фирма-продавец Фірма-продавець	

*заполняется фирмой-продавцом  
заповнюється фірмою-продавцем*



## ГАРАНТИЙНЫЙ ТАЛОН 3



Модель Модель	
Серийный номер Серійний номер	
Дата продажи Дата продажу	
Фирма-продавец Фірма-продавець	

*заполняется фирмой-продавцом  
заповнюється фірмою-продавцем*



## ГАРАНТИЙНЫЙ ТАЛОН 4



Модель Модель	
Серийный номер Серійний номер	
Дата продажи Дата продажу	
Фирма-продавец Фірма-продавець	

*заполняется фирмой-продавцом  
заповнюється фірмою-продавцем*



Дата приема Дата отримання	
Дата выдачи Дата видачі	
Дефект	
Выполненная работа Виконана робота	
Мастер (Ф.И.О.) Майстер (П.І.Б)	

*заповняється сервісним центром  
заповнюється сервісним центром*

*печать  
сервисного центра  
Печатка  
сервісного центру*

Дата приема Дата отримання	
Дата выдачи Дата видачі	
Дефект	
Выполненная работа Виконана робота	
Мастер (Ф.И.О.) Майстер (П.І.Б)	

*заповняється сервісним центром  
заповнюється сервісним центром*

*печать  
сервисного центра  
Печатка  
сервісного центру*

Дата приема Дата отримання	
Дата выдачи Дата видачі	
Дефект	
Выполненная работа Виконана робота	
Мастер (Ф.И.О.) Майстер (П.І.Б)	

*заповняється сервісним центром  
заповнюється сервісним центром*

*печать  
сервисного центра  
Печатка  
сервісного центру*

Дата приема Дата отримання	
Дата выдачи Дата видачі	
Дефект	
Выполненная работа Виконана робота	
Мастер (Ф.И.О.) Майстер (П.І.Б)	

*заповняється сервісним центром  
заповнюється сервісним центром*

*печать  
сервисного центра  
Печатка  
сервісного центра*





## ГАРАНТИЙНЫЙ ТАЛОН 5

Модель Модель	
Серийный номер Серійний номер	
Дата продажи Дата продажу	
Фирма-продавец Фірма-продавець	

*заполняется фирмой-продавцом  
заповнюється фірмою-продавцем*



## ГАРАНТИЙНЫЙ ТАЛОН 6



Модель Модель	
Серийный номер Серійний номер	
Дата продажи Дата продажу	
Фирма-продавец Фірма-продавець	

*заполняется фирмой-продавцом  
заповнюється фірмою-продавцем*



## ГАРАНТИЙНЫЙ ТАЛОН 7



Модель Модель	
Серийный номер Серійний номер	
Дата продажи Дата продажу	
Фирма-продавец Фірма-продавець	

*заполняется фирмой-продавцом  
заповнюється фірмою-продавцем*



## ГАРАНТИЙНЫЙ ТАЛОН 8



Модель Модель	
Серийный номер Серійний номер	
Дата продажи Дата продажу	
Фирма-продавец Фірма-продавець	

*заполняется фирмой-продавцом  
заповнюється фірмою-продавцем*



Дата приема Дата отримання	
Дата выдачи Дата видачі	
Дефект	
Выполненная работа Виконана робота	
Мастер (Ф.И.О.) Майстер (П.І.Б)	

*заповняється сервісним центром  
заповнюється сервісним центром*

*печать  
сервисного центра  
Печатка  
сервісного центру*

Дата приема Дата отримання	
Дата выдачи Дата видачі	
Дефект	
Выполненная работа Виконана робота	
Мастер (Ф.И.О.) Майстер (П.І.Б)	

*заповняється сервісним центром  
заповнюється сервісним центром*

*печать  
сервисного центра  
Печатка  
сервісного центру*

Дата приема Дата отримання	
Дата выдачи Дата видачі	
Дефект	
Выполненная работа Виконана робота	
Мастер (Ф.И.О.) Майстер (П.І.Б)	

*заповняється сервісним центром  
заповнюється сервісним центром*

*печать  
сервисного центра  
Печатка  
сервісного центру*

Дата приема Дата отримання	
Дата выдачи Дата видачі	
Дефект	
Выполненная работа Виконана робота	
Мастер (Ф.И.О.) Майстер (П.І.Б)	

*заповняється сервісним центром  
заповнюється сервісним центром*

*печать  
сервисного центра  
Печатка  
сервісного центру*



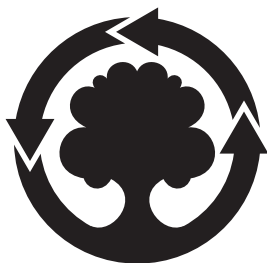

**WE MAKE USE OF  
RECYCLED PAPER**

42 . 0 . 01 . 01134 . 04