



GB	Petrol Lawn Mower	Instruction manual
F	Tondeuse Thermique	Manuel d'instructions
D	Benzin-Rasenmäher	Betriebsanleitung
I	Rasaerba con motore a benzina	Istruzioni per l'uso
E	Cortadora de Césped a Gasolina	Manual de instrucciones
P	Cortador de Grama a Gasolina	Manual de instruções
S	Bensindriven gräsklippare	Bruksanvisning
N	Bensindrevet gressklipper	Bruksanvisning
FIN	Bensiinikäyttöinen ruohonleikkuri	Käyttöohje
LV	Benzīna zāles pļaujmašīna	Instrukciju rokasgrāmata
LT	Benzininė žoliapjovė	Naudojimo instrukcija
EE	Bensiinimootoriga muruniiduk	Kasutusjuhend
PL	Spalinowa kosiarka do trawy	Instrukcja obsługi
HU	Benzinmotoros fűnyíró	Használati utasítás
SK	Benzínová kosačka	Návod na obsluhu
CZ	Benzínová sekačka na trávu	Návod k obsluze
SI	Kosilnica z bencinskim motorjem	Navodila za uporabo
AL	Kositëse bari me naftë	Manuali i perdorimit
BG	Бензинова косачка за трева	Инструкция за работа
HR	Benzinska kosilica za travu	Priručnik s uputama za uporabu
MK	Бензинска косилка	Упатство за употреба
RO	Mașină de tuns iarba pe bază de benzină	Manual de instrucțiuni
RS	Бензинска косилица за траву	Приручник са упутствима
RUS	Бензогазонокосилка	Инструкция по эксплуатации
UA	Бензинова газонокосарка	Інструкція з експлуатації

PLM4626
PLM4627
PLM4628





A PLM4628



B PLM4626



C PLM4627

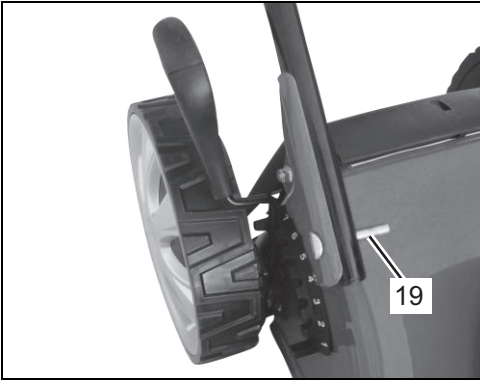

1A



1B

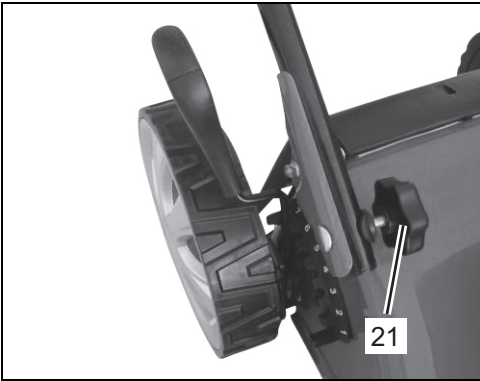

1C



1D

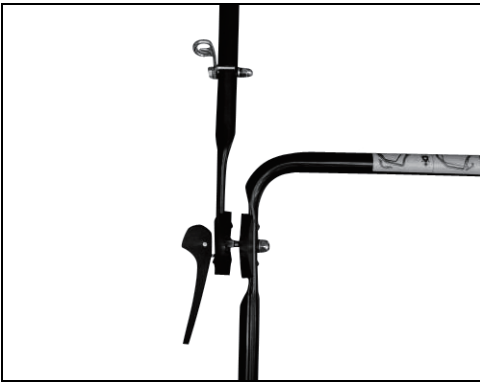

1E



1F

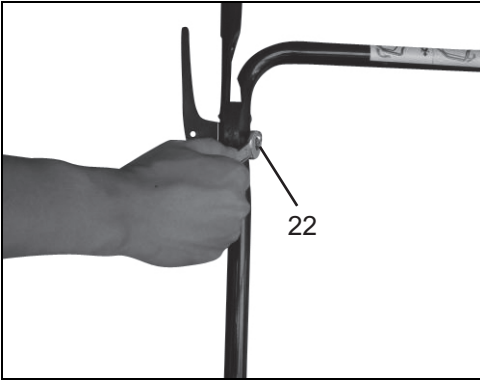

1G



1H



1I

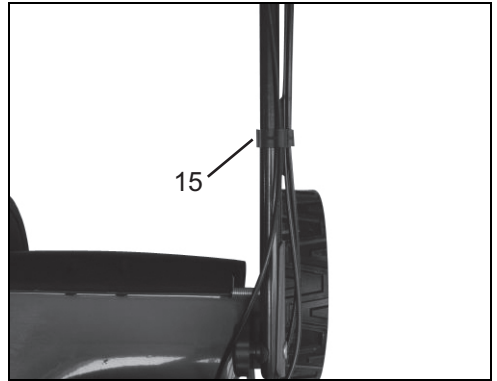

1J

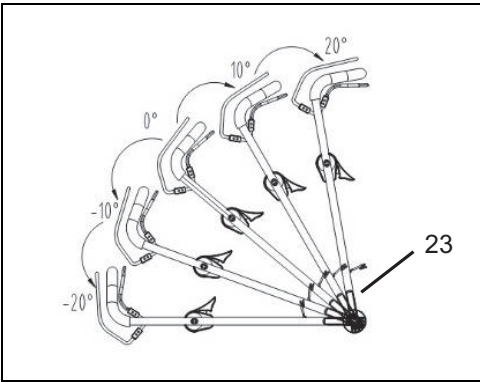

2

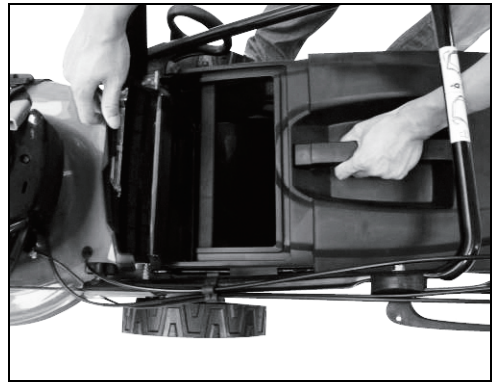

3A



3B



3C



4



5

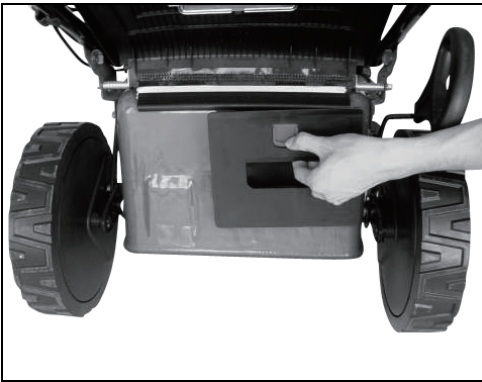

6A



6B

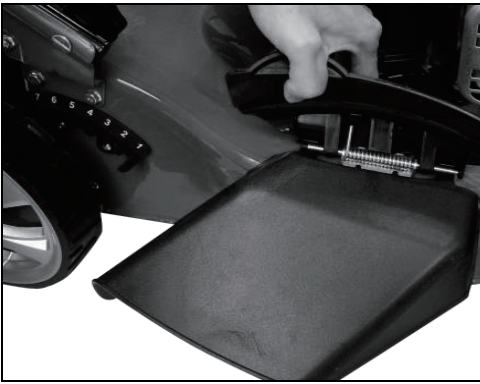

7A



7B



8A



8B



8C

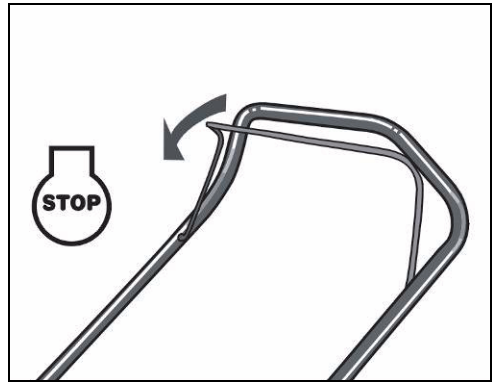

8D

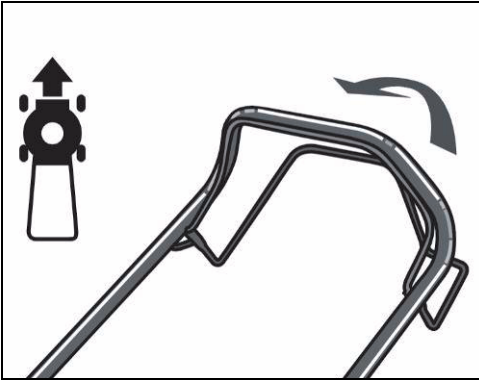

9



10



11

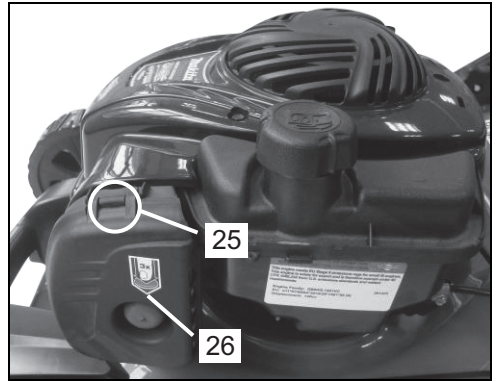

12

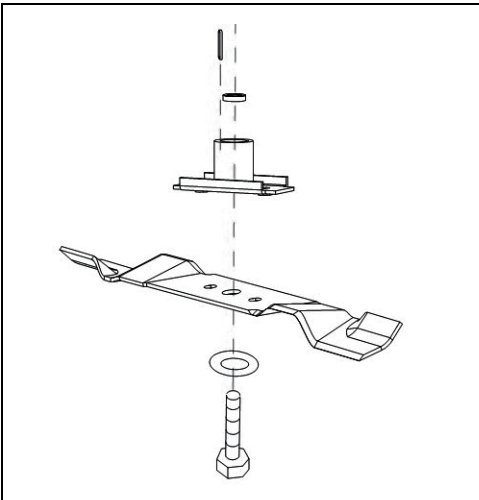

13

CONTENTS

SECTION 1 SYMBOLS MARKED ON THE PRODUCT 9

SECTION 2 GENERAL SAFETY RULES 9

SECTION 3 PARTS DESCRIPTION 10

SECTION 4 TECHNICAL DATA 11

SECTION 5 ASSEMBLY 11

SECTION 6 "3 IN 1" 11

SECTION 7 OPERATING INSTRUCTIONS 12

SECTION 8 MAINTENANCE INSTRUCTIONS 13

SECTION 9 LUBRICATION INSTRUCIONS 13

SECTION 10 CLEANING 13

SECTION 11 STORAGE INSTRUCTIONS (OFF SEASON) 14

SECTION 12 TROUBLESHOOTING GUIDE 15

SECTION 13 WARRANTY 16

SECTION 14 ENVIRONMENT 16

SECTION 15 EC DECLARATION OF CONFORMITY 16

Explanation of general view

- | | | |
|---------------------------|-------------------------------|------------------------------|
| 1. Upper handle | 10. Sideward flap | 19. Bolt |
| 2. Brake control handle | 11. Deck | 20. Washer |
| 3. Choke lever | 12. Spark plug | 21. Locking knob |
| 4. Starter handle | 13. Fuel cap | 22. Lock nut |
| 5. Rope guide | 14. Oil cap | 23. The angle adjusting gear |
| 6. Locking lever | 15. Cable clamp | 24. Primer bulb |
| 7. Grass catch bag | 16. Lower handle | 25. Tab |
| 8. Height adjusting lever | 17. Self-drive control handle | 26. Filter cover |
| 9. Discharge channel | 18. Mulching wedge | |



WARNING:

For your own safety please read this manual before attempting to operate your new unit. Failure to follow instructions can result in serious personal injury. Spend a few moments to familiarize yourself with your mower before each use.



Caution: Engine hot.



Safety Label Found On Lawn Mower: KEEP HANDS AND FEET AWAY

1. SYMBOLS MARKED ON THE PRODUCT



Read operator's manual.



Keep bystanders away.



Pay more attention to the operator's hands and feet to avoid injury.



Fuel is flammable, keep fire away. Do not add fuel with running machine.



Toxic fumes; don't operate inside house.



When mowing, please wear the glasses and ear plugs to defend the operator himself.



When repairing, please pick up the spark plug, and then repair it according to the operational manual.

2. GENERAL SAFETY RULES



WARNING: When using petrol tools, basic safety precautions, including the following, should always be followed to reduce the risk of serious personal injury and/or damage to the unit. Read all these instructions before operating this product and retain these instructions for future reference.



WARNING: This machine produces an electromagnetic field during operation. This field may under some circumstances interfere with active or passive medical implants. To reduce the risk of serious or fatal injury, we recommend persons with medical implants to consult their physician and the medical implant manufacturer before operating this machine.

Training

- Read the instructions carefully. Be familiar with the controls and the proper use of the equipment;
- Never allow children or people unfamiliar with these instructions to use the lawn mower. Local regulations can restrict the age of the operator;
- Never mow while people, especially children, or pets are nearby;
- Keep in mind that the operator or user is responsible for accidents or hazards occurring to other people or their property.

Preparation

- While mowing, always wear substantial footwear and long trousers. Do not operate the equipment when barefoot or wearing open sandals;

- Thoroughly inspect the area where the equipment is to be used and remove all objects which can be thrown by the machine;
- **WARNING - Petrol is highly flammable.**
 - Store fuel in containers specifically designed for this purpose;
 - Refuel outdoors only and do not smoke while refueling;
 - Add fuel before starting the engine. Never remove the cap of the fuel tank or add petrol while the engine is running or when the engine is hot;
 - If petrol is spilled, do not attempt to start the engine but move the machine away from the area of spillage and avoid creating any source of ignition until petrol vapours have dissipated;
 - Replace all fuel tank and container caps securely;
- Replace faulty silencers;
- Before using, always visually inspect to see that the blades, blade bolts and cutter assembly are not worn or damaged. Replace worn or damaged blades and bolts in sets to preserve balance.

Operation

- Do not operate the engine in a confined space where dangerous carbon monoxide fumes can collect;
- Mow only in daylight or in good artificial light;
- Avoid operating the equipment in wet grass, where feasible;
- Always be sure of your footing on slopes;
- Walk, never run;
- For wheeled rotary machines, mow across the face of slopes, never up and down;
- Exercise extreme caution when changing direction on slopes;
- Do not mow excessively steep slopes;
- Use extreme caution when reversing or pulling the lawn mower towards you;
- Stop the blade(s) if the lawn mower has to be tilted for transportation when crossing surfaces other than grass, and when transporting the lawn mower to and from the area to be mowed;
- Never operate the lawn mower with defective guards, or without safety devices, for example deflectors and/or grass catchers, in place;
- Do not change the engine governor settings or overspeed the engine;
- Disengage all blades and drive clutches before starting the engine;
- Start the engine carefully according to instructions and with feet well away from the blade(s);
- Do not tilt the lawn mower when starting the engine;
- Do not start the engine when standing in front of the discharge chute;
- Do not put hands or feet near or under rotating parts. Keep clear of the discharge opening at all times;
- Never pick up or carry a lawn mower while the engine is running;
- Stop the engine and disconnect the spark plug wire, make sure that all moving parts have come to a complete stop and, where a key is fitted remove the key:
 - Before clearing blockages or unclogging chute;
 - Before checking, cleaning or working on the lawn mower;

- After striking a foreign object. Inspect the lawn mower for damage and make repairs before restarting and operating the lawn mower;
- If lawn mower starts to vibrate abnormally (check immediately);
- Stop the engine and disconnect the spark plug wire, make sure that all moving parts have come to a complete stop and, where a key is fitted remove the key:
 - Whenever you leave the lawn mower;
 - Before refueling;
- Reduce the throttle setting during engine shut down and, if the engine is provided with a shut-off valve, turn the fuel off at the conclusion of mowing.

Maintenance and storage

- Keep all nuts, bolts and screws tight to be sure the equipment are in safe working condition;
- Never store the equipment with petrol in the tank inside a building where fumes can reach an open flame or spark;
- Allow the engine to cool before storing in any enclosure;
- To reduce the fire hazard, keep the engine, silencer, battery compartment and petrol storage area free of grass, leaves, or excessive grease;
- Check the grass catcher frequently for wear or deterioration;
- Replace worn or damaged parts for safety;
- If the fuel tank has to be drained, this should be done outdoors.



WARNING: Do not touch rotating blade.



WARNING: Refuel in a well ventilated area with the engine stopped.

3. PARTS DESCRIPTION (Fig. A & B, C)

Including

A: Spark plug wrench

4. TECHNICAL DATA

Model	PLM4626	PLM4627	PLM4628
Engine type	B&S500E, 09P6	B&S500E, 09P6	B&S500E, 09P6
Self-propelled	no	no	yes
Engine displacement	140 cm ³	140 cm ³	140 cm ³
Blade width	460 mm	460 mm	460 mm
Rated speed	2,800/min	2,800/min	2,800/min
Fuel tank capacity	800 ml	800 ml	800 ml
Oil capacity	470 ml	470 ml	470 ml
Grass catcher capacity	60 L	60 L	60 L
Net weight	28.0 kg	28.4 kg	31.2 kg
Height adjustment	30-75 mm, 7 adjustment	30-75 mm, 7 adjustment	30-75 mm, 7 adjustment

Differences between three models

Model	Front handle of deck	Side discharge	Self-propelled
PLM4626	✓	×	×
PLM4627	✓	✓	×
PLM4628	✓	✓	✓

Model	PLM4626	PLM4627	PLM4628
Guaranteed sound power level at the operator's position (According to EN 836 Annex H&EN ISO 4871)	86.9 dB (A) (K=3 dB (A))	86.9 dB (A) (K=3 dB (A))	86.9 dB (A) (K=3 dB (A))
Measured sound power level	93.7 dB (A) K=2.38 dB (A)	93.7 dB (A) K=2.38 dB (A)	93.7 dB (A) K=2.38 dB (A)
Guaranteed sound power level (According to 2000/14/EC)	96 dB (A)	96 dB (A)	96 dB (A)
Vibration (According to EN 836 Annex G)	4.531 m/s ² K=1.5 m/s ²	4.531 m/s ² K=1.5 m/s ²	4.531 m/s ² K=1.5 m/s ²

5. ASSEMBLY

5-1 FOLDING HANDLE

1. Use the locking knob to fix the lower handlebars into the unit body. (Fig. 1A/Fig. 1B/Fig. 1C/Fig. 1D)
2. Lift the two locking levers to release the upper handlebars for folding. (Fig. 1E)
3. Push the locking lever closed to lock the handlebars in the operating position. (Fig. 1F)
4. Adjust the tension by turning the lock nut with a suitable spanner. (Fig. 1G/Fig. 1H)
5. Attach the cable-clamp to the position shown and then attach the cable. (Fig. 1I/Fig. 1J)

5-2 ADJUSTMENT FOR AN APPROPRIATE ANGLE

- A) Pull the locking lever opening;
- B) Rotating the upper handle centered of the angle adjusting gear for adjusted an appropriate angle into the scope -20° to 20° (5 position: -20°/-10°/0°/10°/20°) as the Fig. 2 shown;
- C) Push the locking lever closed to connect the lower handle and the upper handle.

5-3 MOUNTING THE GRASS CATCHER

1. To fit: Raise the rear cover and hitch the grass catcher on rear of mower. (Fig. 3A/Fig. 3B/Fig. 3C)
2. To remove: Grasp and lift rear cover, remove grass catcher.

5-4 STARTER HANDLE

Move the starter handle from the engine to the rope guide. (Fig. 4)

5-5 HEIGHT OF CUT

Apply outward pressure to disengage lever from rack. Move lever forward or back to adjust height. (Fig. 5 and see clause 7.9)

6. "3 IN 1" (only for PLM4627, PLM4628)

These lawn mowers can be retrofitted from its normal function, based on the application purpose:
From lawn mower with rear discharge to:

1. Mulching mower or as
2. Side-discharge mower.

What is mulching?

When mulching, the grass is cut in one working step, then finely chopped and returned to the grass strip as natural fertilizer.

Hints for mulch-mowing:

- Regular cut-back by max. 2 cm from 6 cm to 4 cm grass height.
- Use a sharp cutting knife - Do not mow wet grass
- Set max. motor speed
- Only move at working pace
- Regularly clean mulching wedge, housing inner side and mowing blade

Starting Operation

ONE: Retrofitting for mulching mower



WARNING: Only with a stopped motor and standstill cutter.

1. Raise the rear cover and remove the grass catch bag.
2. Push the mulching wedge into the deck. Lock the mulching wedge with the button into the opening on the deck. (Fig. 6A/ Fig. 6B)
3. Lower the rear cover again.

TWO: Resetting for side-discharge mowing



Only when motor and cutting are at standstill!

1. Lift the rear cover and remove the grass catch bag.
2. Mount the mulching wedge.
3. Lift sideward flap for side discharge. (Fig. 7A)
4. Mount the discharge channel, for side discharge on the support pin of the sideward flap. (Fig. 7A)
5. Lower the sideward flap- the flap lies on the discharge channel. (Fig. 7B)

THREE: Mowing with the grass catch bag



WARNING: Only with a stopped motor and standstill cutter.

For mowing with the grass catch bag, remove the mulching wedge and discharge channel for side discharge and mount the grass catch bag.

1. Removing the mulching wedge.
 - Lift rear cover and remove the mulching wedge.
2. Lift sideward flap and remove discharge channel.
 - Removing the discharge channel for side discharge.
 - The sideward flap automatically closes the discharge opening on the housing by mean of spring force.
 - Regularly clean the sideward flap and discharge opening form grass rest and stuck dirt.
3. Mount the grass catch bag.
 - To fit: Raise the rear cover and hitch the grass catch bag on rear of mower.
 - To remove: Grasp and lift the rear cover, remove grass catch bag.

7. OPERATING INSTRUCTIONS

7-1 BEFORE STARTING

Service the engine with gasoline and oil as instructed in the separate engine manual packed in your mower. Read instructions carefully.



WARNING: Petrol is highly flammable.

Store fuel in containers specifically designed for this purpose.

Refuel outdoors only, before starting the engine and do not smoke while refueling or handling fuel.

Never remove the cap of the fuel tank or add petrol while the engine is running or when the engine is hot.

If petrol is spilled, do not attempt to start the engine but move the machine away from the area of spillage and avoid creating any source of ignition until petrol vapors have dissipated.

Replace all fuel tanks and container caps securely.

Before tipping the lawn mower to maintain the blade or drain oil, remove fuel from tank.



WARNING: Never fill fuel tank indoors, with engine running or until the engine has been allowed to cool for at least 15 minutes after running.

7-2 TO START ENGINE AND ENGAGE BLADE

1. The unit is equipped with a rubber boot over the end of the spark plug, make certain the metal loop on the end of the spark plug wire (inside the rubber boot) is fastened securely over the metal tip on the spark plug.
2. Press the primer bulb 3-5 times before starting the engine. (Fig. 8A)
3. When starting cool engine, turn throttle choke lever to "☞" position.
When starting warm engine and operating, turn throttle choke lever to "☞☞" position. (Fig. 8B)
4. Standing behind the unit, grasp the brake control handle and hold it against the upper handle as shown. (Fig. 8C)
5. Grasp the starter handle as shown (Fig. 8C) and pull up rapidly. Return it slowly to the rope guide bolt after engine starts.

Release the brake control handle to stop the engine and blade. (Fig. 8D)



Start the engine carefully according to instructions and with feet well away from the blade.



Do not tilt the lawn mower when starting the engine. Start the mower on a level surface, free of high grass or obstacles.



Keep hands and feet away from the rotating parts. Do not start the engine when standing in front of the discharge opening.

7-3 OPERATION PROCEDURES

During operation, tightly hold the brake handle with both hands.

Note: During operation, when the brake handle is released, the engine will stop and thus stopping the lawn mower from operating.

7-4 TO STOP ENGINE



CAUTION: The blade continues to rotate for a few seconds after the engine is shut off.

1. Release the brake control handle to stop the engine and blade.
2. Disconnect and ground the spark plug wire as instructed in the separate engine manual to prevent accidental starting while equipment is unattended.

7-5 CONNECTION FOR AUTO MOVE

For PLM4628

Grip the self-drive control handle, the lawn mower will move forward automatically with about 3.6 km/h (Fig. 9), release the self-drive handle, the lawn mower will stop move.



CAUTION: Your mower is designed to cut normal residential grass of a height no more than 250 mm. Do not attempt to mow through unusually tall dry or wet grass (e.g., pasture) or piles of dry leaves. Debris may build up on the mower deck or contact the engine exhaust presenting a potential fire hazard.

7-6 FOR THE BEST RESULTS WHEN MOWING

Clear lawn of debris. Be sure that the lawn is clear of stones, sticks, wire or other foreign objects which could be accidentally thrown out by the mower in any direction and cause serious personal injury to the operator and others as well as damage to property and surrounding objects. Do not cut wet grass. For effective mowing do not cut wet grass because it tends to stick to the underside of the deck preventing proper mowing of the grass clippings. Cut no more than 1/3 the length of the grass. The recommended cut for mowing is 1/3 the length of the grass. Ground speed will need to be adjusted so the clippings can be dispersed evenly into the lawn. For especially heavy cutting in thick grass it may be necessary to use one of the slowest speeds in order to get a clean well mowed cut. When mowing long grass you may have to cut the lawn in two passes, lowering the blade another 1/3 of the length for the second cut and perhaps cutting in a different pattern than was used the first time. Overlapping the cut a little on each pass will also help to clean up any stray clippings left on the lawn. The mower should always be operated at full throttle to get the best cut and allow it to do the most effective job of mowing. Clean underside of deck. Be certain to clean the underside of the cutting deck after each use to avoid a build-up of grass, which would prevent proper mulching. Mowing leaves. The mowing of leaves can also be beneficial to your lawn. When mowing leaves make sure they are dry and are not laying too thick on the lawn. Do

not wait for all the leaves to be off the trees before you mow.



WARNING: If you strike a foreign object, stop the engine. Remove wire from spark plug, thoroughly inspect the mower for any damage and repair the damage before restarting and operating the mower. Extensive vibration of the mower during operation is an indication of damage. The unit should be promptly inspected and repaired.

7-7 GRASS CATCHER

There is a window on the rear cover. You can see the condition of grass catcher through the window. If the catcher is full of grass; you will empty and clean the bag, make sure it is clean and ensure its meshwork is ventilated. (Fig. 10)

7-8 DECK

The underside of the mower deck should be cleaned after each use to prevent a buildup of grass clippings, leaves, dirt or other matter. If this debris is allowed to accumulate, it will invite rust and corrosion, and may prevent proper mulching. The deck may be cleaned by tilting the mower and scraping clean with a suitable tool (make certain the spark plug wire is disconnected).

7-9 HEIGHT ADJUSTMENT INSTRUCTIONS



CAUTION: Do not at any time make any adjustment to lawn mower without first stopping the engine and disconnecting the spark plug wire.



CAUTION: Before changing mowing height, stop mower and disconnect spark plug cable.

Your mower is equipped with a central height adjustment lever offering 7 height positions.

1. Stop mower and disconnect spark plug cable before changing mower cutting height.
2. The central height adjustment lever offers you 7 different height positions.
3. To change the height of cut, squeeze adjuster lever toward the wheel, moving up or down to selected height. (Fig. 11)

All wheels will be in the same height of cut.

8. MAINTENANCE INSTRUCTIONS

SPARK PLUG

Use only original replacement spark plug. For best results, replace the spark plug every 100 hours of use.

9. LUBRICATION INSTRUCTIONS



CAUTION: DISCONNECT SPARK PLUG BEFORE SERVICING.

1. WHEELS - Lubricate the ball bearings in each wheel at least once a season with a light oil.
2. ENGINE - Follow engine manual for lubrication instructions.

10. CLEANING



CAUTION: Do not hose engine. Water can damage engine or contaminate the fuel system.

1. Wipe deck with dry cloth.
2. Hose under deck by tilting the mower so that the spark plug is up.

10-1 ENGINE AIR CLEANER



CAUTION: Do not allow dirt or dust to clog the air filter foam element. The engine air cleaner element must be serviced (cleaned) after 25 hours normal mowing. The foam element must be serviced regularly if the mower is used in dry dusty conditions.

To CLEAN AIR FILTER

1. Lift the tabs on top of the filter cover.
2. Remove the filter cover.
3. Wash filter element in soap water. **DO NOT USE GASOLINE!**
4. Air dry filter element.
5. Place a few drops of SAE30 oil on the foam filter and squeeze tightly to remove any excess oil.
6. Reinstall filter.

NOTE: Replace filter if frayed, torn, damaged or unable to be cleaned. (Fig. 12)

10-2 CUTTING BLADE



CAUTION: Be sure to disconnect and ground the spark plug wire before working on the cutting blade to prevent accidental engine starting. Protect hands by using heavy gloves or a rag to grasp the cutting blades. Tip mower as specified in separate engine manual. Remove the hex bolt and washer which hold the blade and blade adapter to the engine crankshaft. Remove the blade and adapter from the crankshaft.



WARNING: Periodically inspect the blade adapter for cracks, especially if you strike a foreign object. Replace when necessary.

For best results your blade should be sharp. The blade may be resharpened by removing it and either grinding or filing the cutting edge keeping as close to the original bevel as possible. It is extremely important that each cutting edge receives an equal amount of grinding to prevent an unbalanced blade. Improper blade balance will result in excessive vibration causing eventual damage to the engine and mower. Be sure to carefully balance blade after sharpening. The blade can be tested for balance by balancing it on a round shaft screwdriver. Remove metal from the heavy side until it balances evenly.

Before reassembling the blade and the blade adapter to the unit, lubricate the engine crankshaft and the inner surface of the blade adapter with light oil. Install the blade adapter on the crankshaft. Refer to Fig. 13. Place the blade with the part number facing away from the adapter. Align the washer over the blade and insert the hex bolt. Tighten the hex bolt to the torque listed below:

10-3 BLADE MOUNTING TORQUE

Center bolt 35 Nm - 45 Nm, to insure safe operation of your unit. All nuts and bolts must be checked periodically for correct tightness.

After prolonged use, especially in sandy soil conditions, the blade will become worn and lose some of the original shape. Cutting efficiently will be reduced and the blade should be replaced. Replace with an approved factory replacement blade only. Possible damage resulting from blade unbalance condition is not the responsibility of the manufacturer.

When you change the blade, you must use the original type marked on the blade (Makita 263001451) (to order the blade, please contact your local dealer or call our company, see cover page).

10-4 ENGINE

Refer to the separate engine manual for engine maintenance instructions.

Maintain engine oil as instructed in the separate engine manual packed with your unit. Read and follow instructions carefully.

Service air cleaner as per separate engine manual under normal conditions.

Clean every few hours under extremely dusty conditions. Poor engine performance and flooding usually indicates that the air cleaner should be serviced.

To service the air cleaner, refer to the separate engine manual packed with your unit.

The spark plug should be cleaned and the gap reset once a season. Spark plug replacement is recommended at the start of each mowing season; check engine manual for correct plug type and gap specifications.

Clean the engine regularly with a cloth or brush. Keep the cooling system (blower housing area) clean to permit proper air circulation which is essential to engine performance and life. Be certain to remove all grass, dirt and combustible debris from muffler area.

11. STORAGE INSTRUCTIONS (OFF SEASON)

The following steps should be taken to prepare lawn mower for storage.

1. Empty the tank after the last mowing of the season.
 - a) Empty the petrol tank with a suction pump.



CAUTION: Do not drain the petrol in closed rooms, in close proximity of open fire, etc. Do not smoke! Petrol fumes can cause explosion or fire.

- b) Start the engine and let it run until it has used up all remaining petrol and stalls.
- c) Remove the spark plug. Use an oilcan to fill approx. 20 ml oil into the combustion chamber. Operate the

starter to evenly distribute the oil in the combustion chamber. Replace the spark plug.

2. Clean and grease the lawn mower carefully as described above under "LUBRICATION INSTRUCCIONES".
3. Slightly grease the cutter to avoid corrosion.
4. Store the lawn mower in a dry, clean and frost-protected place, out of reach of unauthorized persons.



CAUTION: The engine must have completely cooled down before storing the lawn mower.



NOTE:

- When storing any type of power equipment in an unventilated or material storage shed:
- Care should be taken to rust-proof the equipment. Using a light oil or silicone, coat the equipment, especially cables and all moving parts.
- Be careful not to bend or kink cables.
- If the starter rope becomes disconnected from rope guide on handle, disconnect and ground the spark plug wire, depress the blade control handle and pull the starter rope out from engine slowly. Slip the starter rope into the rope guide bolt on handle.

Transport

Turn the engine off. Ensure not to bend or damage the cutter when pushing the lawn mower over obstacles.

12. TROUBLESHOOTING GUIDE

PROBLEM	PROBABLE CAUSE	CORRECTIVE ACTION
Engine does not start.	Throttle choke not in the correct position for the prevailing conditions.	Move throttle choke to correct position.
	Fuel tank is empty.	Fill tank with fuel: refer to ENGINE OWNERS MANUAL.
	Air cleaner element is dirty.	Clean air cleaner element: refer to ENGINE OWNERS MANUAL.
	Spark plug loose.	Tighten spark plug to 25-30 Nm.
	Spark plug wire loose or disconnected from plug.	Install spark plug wire on spark plug.
	Spark plug gap is incorrect.	Set gap between electrodes at 0.7 to 0.8 mm.
	Spark plug is defective.	Install new, correctly gapped plug: refer to ENGINE OWNERS MANUAL.
	Carburetor is flooded with fuel.	Remove air cleaner element and pull starter rope continuously until carburetor clears itself and install air cleaner element.
	Faulty ignition module.	Contact the service agent.
Engine difficult to start or loses power.	Dirt, water, or stale fuel tank.	Drain fuel and clean tank. Fill tank with clean, fresh fuel.
	Vent hole in fuel tank cap is plugged.	Clean or replace fuel tank cap.
	Air cleaner element is dirty.	Clean air cleaner element.
Engine operates erratically.	Spark plug is defective.	Install new, correctly gapped plug: refer to ENGINE OWNERS MANUAL.
	Spark plug gap is incorrect.	Set gap between electrodes at 0.7 to 0.8 mm.
	Air cleaner element is dirty.	Clean air cleaner element: refer to ENGINE OWNERS MANUAL.
Engine idles poorly.	Air cleaner element is dirty.	Clean air cleaner element: refer to ENGINE OWNERS MANUAL.
	Air slots in engine shroud are blocked.	Remove debris from slots.
	Cooling fins and air passages under engine blower housing are blocked.	Remove debris from cooling fins and air passages.
Engine skips at high speed.	Gap between electrodes of spark plug is too close.	Set gap between electrodes at 0.7 to 0.8 mm.
Engine overheats.	Cooling air flow is restricted.	Remove any debris from slots in shroud, blower housing, air passages.
	Incorrect spark plug.	Install RC12YC spark plug and cooling fins on engine.
Mower vibrates abnormally.	Cutting assembly is loose.	Tighten blade.
	Cutting assembly is unbalanced.	Balance blade.

13. WARRANTY

This product is warranted in accordance with legal regulations for a 12 months period effective from the date of purchase by the first user.

This warranty covers all material or production failures, it does not include defects from normal wear & tear parts, such as bearings, brushes, cables, plugs or accessories like drills, drill bits, saw blades etc.; damage or defects resulting from abuse, accidents or alterations; nor the costs for transport.

We reserve the right to reject any claim where the purchase cannot be verified or when it is clear that the product was not maintained properly. (Clean ventilation slots, carbon brushes serviced regularly.)

Your purchase ticket must be kept as proof for date of purchase.

Your un-dismantled tool must be returned to your dealer in an acceptably clean state, in its original blow molded case if applicable to unit, accompanied by your proof of purchase.

14. ENVIRONMENT

Should your machine need replacement after extended use, do not put it in the domestic waste but dispose of it in an environmentally safe way.

15. EC DECLARATION OF CONFORMITY

For European countries only

We Makita Corporation as the responsible manufacturer declare that the following Makita machine(s):

Designation of Machine: Petrol Lawn Mower
Model No./Type: PLM4626, PLM4627, PLM4628
Specifications: See "4. TECHNICAL DATA"
are of series production and

Conforms to the following European Directives:

2004/108/EC, 2006/42/EC, 2000/14/EC & 2005/88/EC

And are manufactured in accordance with following standards or standards documents:

EN ISO 14982, EN836

The technical documentation is kept by:

Makita International Europe Ltd.
Technical Department,
Michigan Drive, Tongwell,
Milton Keynes, Bucks MK15 8JD, England

The conformity assessment procedure required by Directive 2000/14/EC was in Accordance with Annex V.

Notified body:

TÜV SÜD Industrie Service GmbH
Westendstraße 199, D-80686 München, Deutschland
Identification number: 0036

Model: PLM4626

Measured sound power level: 93.7 dB (A)
Guaranteed sound power level: 96 dB (A)

Model: PLM4627

Measured sound power level: 93.7 dB (A)
Guaranteed sound power level: 96 dB (A)

Model: PLM4628

Measured sound power level: 93.7 dB (A)

Guaranteed sound power level: 96 dB (A)

20. 11. 2013



Tomoyasu Kato

Director

Makita Corporation

3-11-8, Sumiyoshi-cho,

Anjo, Aichi, 446-8502, JAPAN

TABLE DES MATIÈRES

SECTION 1	SYMBOLES INDIQUÉS SUR LE PRODUIT	19
SECTION 2	CONSIGNES DE SÉCURITÉ GÉNÉRALES	19
SECTION 3	DESCRIPTION DES PIÈCES	21
SECTION 4	CARACTÉRISTIQUES TECHNIQUES	21
SECTION 5	MONTAGE	21
SECTION 6	« 3 EN 1 »	22
SECTION 7	INSTRUCTIONS D'UTILISATION	22
SECTION 8	INSTRUCTIONS DE MAINTENANCE	24
SECTION 9	INSTRUCTIONS DE LUBRIFICATION	24
SECTION 10	NETTOYAGE	24
SECTION 11	INSTRUCTIONS D'ENTREPOSAGE (HORS SAISON)	25
SECTION 12	GUIDE DE DÉPANNAGE	26
SECTION 13	GARANTIE	27
SECTION 14	ENVIRONNEMENT	27
SECTION 15	DÉCLARATION DE CONFORMITÉ CE	27

Descriptif

- | | | |
|------------------------------------|-----------------------------|---------------------------------|
| 1. Guidon supérieur | 10. Volet latéral | 19. Boulon |
| 2. Guidon de commande du frein | 11. Plateau | 20. Rondelle |
| 3. Levier de l'étrangleur | 12. Bougie d'allumage | 21. Bouton de verrouillage |
| 4. Guidon de démarrage | 13. Capuchon du carburant | 22. Contre-écrou |
| 5. Guide câble | 14. Bouchon d'huile | 23. Pignon de réglage angulaire |
| 6. Levier de sécurité | 15. Serre-câble | 24. Poire d'amorçage |
| 7. Sac de ramassage | 16. Guidon inférieur | 25. Languette |
| 8. Levier de réglage de la hauteur | 17. Guidon d'autopropulsion | 26. Couverture du filtre |
| 9. Canal d'éjection | 18. Coin de hachage | |



AVERTISSEMENT :

Pour votre sécurité, veuillez lire ce manuel avant de faire fonctionner votre nouvelle machine. Le non-respect des instructions peut provoquer des blessures graves. Prenez du temps pour vous familiariser avec la tondeuse avant chaque utilisation.



Attention : moteur chaud.



Étiquette de sécurité figurant sur la tondeuse : ÉLOIGNEZ VOS MAINS ET VOS PIEDS

1. SYMBOLES INDIQUÉS SUR LE PRODUIT



Lisez le manuel d'instructions.



Éloignez les spectateurs.



Pour éviter de vous blesser, protégez vos mains et vos pieds.



Le carburant est inflammable, tenez-le éloigné des flammes. N'ajoutez pas de carburant lors du fonctionnement de la machine.



Fumées toxiques, n'utilisez pas en intérieur.



Lorsque vous tondez, portez des lunettes et des bouchons d'oreilles pour votre sécurité.

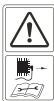

Lors de la réparation, retirez la bougie d'allumage, puis réparez-la conformément au manuel d'instructions.

2. CONSIGNES DE SÉCURITÉ GÉNÉRALES



AVERTISSEMENT : Lors de l'utilisation d'outils à essence, des précautions de sécurité de base, notamment celles qui suivent, doivent être respectées pour réduire le risque de blessures graves et/ou de dégâts matériels. Lisez toutes ces instructions avant d'utiliser le produit et conservez-les pour pouvoir vous y reporter ultérieurement.



AVERTISSEMENT : Cet appareil produit un champ électromagnétique pendant son fonctionnement. Dans certaines circonstances, ce champ peut perturber le fonctionnement d'implants médicaux actifs ou passifs. Pour réduire les risques de blessure grave ou mortelle, il est recommandé aux personnes porteuses d'un implant médical de consulter leur médecin et le fabricant de l'implant médical en question avant d'utiliser cette machine.

Formation

- Lisez les instructions attentivement. Familiarisez-vous avec les commandes et l'utilisation correcte de l'appareil ;
- Ne laissez pas les enfants ou les personnes ne connaissant pas ces instructions utiliser la tondeuse. Les réglementations locales peuvent limiter l'âge de l'opérateur ;
- N'utilisez jamais la tondeuse lorsque des personnes, en particulier des enfants, ou des animaux se trouvent à proximité ;

- Gardez à l'esprit que l'opérateur ou l'utilisateur est responsable des accidents ou blessures survenant à d'autres personnes ou à leurs biens.

Préparation

- Pendant la tonte, portez toujours des chaussures résistantes et des pantalons longs. N'utilisez pas l'appareil lorsque vous êtes pieds nus ou portez des sandales ;
- Inspectez minutieusement la zone dans laquelle l'appareil sera utilisé et éliminez tout objet susceptible d'être projeté par la machine ;
- **AVERTISSEMENT** : l'essence est extrêmement inflammable.
 - Stockez le carburant dans des conteneurs conçus spécifiquement à cet effet ;
 - Procédez au ravitaillement en carburant en extérieur uniquement et ne fumez pas pendant cette opération ;
 - Ajoutez le carburant avant de démarrer le moteur. Ne retirez jamais le capuchon du réservoir de carburant et n'ajoutez pas d'essence lorsque le moteur tourne ou s'il est chaud ;
 - En cas d'écoulement d'essence, n'essayez pas de démarrer le moteur. Éloignez la machine de la zone d'écoulement de l'essence et évitez de créer des sources d'inflammation jusqu'à dissipation des vapeurs d'essence ;
 - Remettez correctement en place tous les capuchons du réservoir de carburant et du conteneur ;
- Remplacez les pots d'échappement défectueux ;
- Avant utilisation, procédez toujours à une vérification générale pour vous assurer que les lames, les boulons de lame et l'ensemble de coupe ne sont ni usés ni endommagés. Remplacez les lames et boulons endommagés ou usés par lots complets pour préserver le bon équilibre.

Fonctionnement

- Ne faites pas tourner le moteur dans un lieu confiné, où de dangereuses émanations de monoxyde de carbone peuvent s'accumuler ;
- Tondez uniquement à la lumière du jour ou dans une lumière artificielle de bonne qualité ;
- Si possible, évitez de tondre de l'herbe mouillée ;
- Assurez vos pas dans les pentes ;
- Marchez, ne courez jamais ;
- Pour les machines rotatives à roues, tondez les pentes dans le sens transversal, jamais en montant ou en descendant ;
- Soyez particulièrement prudent lors des changements de direction sur les terrains en pente ;
- Ne tondez pas sur des pentes excessivement raides ;
- Soyez particulièrement vigilant lorsque vous reculez ou tirez la tondeuse vers vous ;
- Arrêtez les lames si la tondeuse doit être inclinée pour le transport, lorsque vous traversez des zones sans herbe et lors des déplacements entre les surfaces à tondre ;
- N'utilisez jamais la tondeuse si ses carters sont endommagés ou en l'absence de dispositifs de

- sécurité, par exemple si le déflecteur et/ou le sac de ramassage ne sont pas en place ;
- Ne modifiez pas les réglages du régulateur de vitesse du moteur et ne forcez pas le moteur ;
- Débrayez les lames et les vitesses avant de démarrer le moteur ;
- Démarrez le moteur avec précaution, conformément aux instructions et en maintenant vos pieds éloignés des lames ;
- Lorsque vous démarrez le moteur, n'inclinez pas la tondeuse ;
- Ne démarrez pas le moteur lorsque vous vous trouvez devant la goulotte d'éjection ;
- Ne placez pas vos mains ou vos pieds à proximité ou sous les pièces en rotation. Restez en permanence éloigné de l'ouverture d'éjection ;
- Ne soulevez ni ne transportez jamais une tondeuse dont le moteur tourne ;
- Arrêtez le moteur et débranchez le câble de la bougie d'allumage, assurez-vous que les pièces mobiles sont complètement arrêtées et, si une clé est utilisée pour le moteur, retirez-la :
 - Avant toute opération de retrait d'obstruction ou de débouchage de la goulotte ;
 - Avant toute opération de vérification, de nettoyage ou de réparation de la tondeuse ;
 - Après avoir heurté un corps étranger. Inspectez la tondeuse pour vérifier si elle est endommagée et effectuez les réparations nécessaires avant toute nouvelle utilisation de la tondeuse ;
 - Si la tondeuse commence à vibrer de manière anormale (vérification immédiate) ;
- Arrêtez le moteur et débranchez le câble de la bougie d'allumage, assurez-vous que les pièces mobiles sont complètement arrêtées et, si une clé est utilisée pour le moteur, retirez-la :
 - Lorsque vous vous éloignez de la tondeuse ;
 - Avant de procéder au ravitaillement en carburant ;
- Réduisez la vitesse lors de l'arrêt du moteur et, si le moteur est équipé d'une soupape d'arrêt, coupez l'alimentation en carburant à la fin de la tonte.

Maintenance et entreposage

- Maintenez tous les écrous, boulons et vis serrés afin de garantir le fonctionnement de l'appareil en toute sécurité ;
- N'entreposez jamais un appareil dont le réservoir contient de l'essence dans un bâtiment où les fumées peuvent atteindre une flamme nue ou des étincelles ;
- Laissez le moteur refroidir avant de ranger l'appareil ;
- Pour réduire le risque d'incendie, débarrassez le moteur, le pot d'échappement, le compartiment de la batterie et la zone de stockage d'essence de toute impureté telle que de l'herbe, des feuilles ou de la graisse ;
- Vérifiez fréquemment que le sac de ramassage ne présente aucune trace d'usure ou de détérioration ;
- Pour des raisons de sécurité, remplacez les pièces usées ou endommagées ;
- Le cas échéant, vidangez le réservoir de carburant en extérieur.

3. DESCRIPTION DES PIÈCES (Fig. A, B et C)

Notamment

A : Clé de bougie d'allumage



AVERTISSEMENT : Ne touchez pas la lame en mouvement.



AVERTISSEMENT : Procédez au ravitaillement en carburant dans un lieu bien ventilé et après avoir arrêté le moteur.

4. CARACTÉRISTIQUES TECHNIQUES

Modèle	PLM4626	PLM4627	PLM4628
Type de moteur	B&S500E, 09P6	B&S500E, 09P6	B&S500E, 09P6
Autopropulsé	non	non	oui
Déplacement du moteur	140 cm ³	140 cm ³	140 cm ³
Largeur de la lame	460 mm	460 mm	460 mm
Vitesse nominale	2 800/min	2 800/min	2 800/min
Capacité du réservoir de carburant	800 ml	800 ml	800 ml
Capacité du réservoir d'huile	470 ml	470 ml	470 ml
Capacité du sac de ramassage	60 l	60 l	60 l
Poids net	28,0 kg	28,4 kg	31,2 kg
Réglage de la hauteur	30-75 mm, 7 réglages	30-75 mm, 7 réglages	30-75 mm, 7 réglages

Comparaison de trois modèles

Modèle	Guidon avant du plateau	Éjection latérale	Autopropulsé
PLM4626	✓	×	×
PLM4627	✓	✓	×
PLM4628	✓	✓	✓

Modèle	PLM4626	PLM4627	PLM4628
Niveau de puissance sonore garantie à la position de l'opérateur (Conformément à l'annexe H&EN ISO 4871 de la norme EN 836)	86,9 dB (A) (K=3 dB (A))	86,9 dB (A) (K=3 dB (A))	86,9 dB (A) (K=3 dB (A))
Niveau de puissance sonore mesurée	93,7 dB (A) K=2,38 dB (A)	93,7 dB (A) K=2,38 dB (A)	93,7 dB (A) K=2,38 dB (A)
Niveau de puissance sonore garantie (conformément à la norme 2000/14/CE)	96 dB (A)	96 dB (A)	96 dB (A)
Vibrations (conformément à l'annexe G de la norme EN 836)	4,531 m/s ² K=1,5 m/s ²	4,531 m/s ² K=1,5 m/s ²	4,531 m/s ² K=1,5 m/s ²

5. MONTAGE

5-1 PLIAGE DU GUIDON

- Pour fixer les guidons inférieurs dans le corps de la machine, utilisez le bouton de verrouillage. (Fig. 1A/ Fig. 1B/ Fig. 1C/ Fig. 1D)
- Soulevez les deux leviers de sécurité pour dégager les guidons supérieurs et les replier. (Fig. 1E)
- Appuyez sur le levier de sécurité pour le fermer et ainsi verrouiller les guidons en position de fonctionnement. (Fig. 1F)
- Régalez la tension en tournant le contre-écrou à l'aide d'une clé adaptée. (Fig. 1G/ Fig. 1H)

- Placez le serre-câble selon la position indiquée, puis fixez le câble. (Fig. 1I/ Fig. 1J)

5-2 RÉGLAGE POUR UN ANGLE ADÉQUAT

- Tirez sur l'ouverture du levier de sécurité ;
- Faites pivoter le guidon supérieur, centré par rapport au pignon de réglage angulaire, pour obtenir un angle adéquat compris entre -20° et 20° (5 positions : $-20^\circ/ -10^\circ/ 0^\circ/ 10^\circ/ 20^\circ$), comme illustré sur la Fig. 2 ;
- Appuyez sur le levier de sécurité pour le fermer et ainsi raccorder le guidon inférieur et le guidon supérieur.

5-3 MONTAGE DU SAC DE RAMASSAGE

1. Pour l'installer : soulevez le capot arrière et fixez le sac de ramassage à l'arrière de la tondeuse. (Fig. 3A/ Fig. 3B/ Fig. 3C)
2. Pour le retirer : soulevez le capot arrière, retirez le sac de ramassage.

5-4 GUIDON DE DÉMARRAGE

Déplacez le guidon de démarrage du moteur vers le guide câble. (Fig. 4)

5-5 HAUTEUR DE COUPE

Pour sortir le levier du rail, appliquez une pression vers l'extérieur. Pour régler la hauteur, avancez le levier vers l'avant ou vers l'arrière. (Fig. 5 et voir le point 7.9)

6. « 3 EN 1 » (uniquement pour les modèles PLM4627, PLM4628)

Le fonctionnement habituel de ces tondeuses peut être modifié selon l'application choisie :

Depuis la tondeuse avec éjection à l'arrière jusqu'à la :

1. Tondeuse hacheuse ou la
2. Tondeuse à éjection latérale.

Qu'est-ce que le hachage ?

Lors du hachage, l'herbe est tout d'abord coupée, puis finement coupée et retournée avant d'être remise par terre pour faire office d'engrais naturel.

Conseils relatifs à ce processus :

- Hauteur de coupe de 2 cm au maximum sur une hauteur d'herbe de 6 cm à 4 cm.
- Utilisez une cisaille affûtée ; ne coupez pas l'herbe humide.
- Réglez le moteur sur la vitesse maximale.
- Ne courez pas.
- Nettoyez régulièrement le coin de hachage, l'intérieur du châssis et la lame de tonte.

Démarrage

UN : modification pour la tondeuse hacheuse



AVERTISSEMENT : Ne faites cela qu'avec un moteur et une lame à l'arrêt.

1. Relevez le capot arrière et retirez le sac de ramassage.
2. Poussez le coin de hachage dans le plateau. Bloquez-le avec le bouton dans l'ouverture du plateau. (Fig. 6A/ Fig. 6B)
3. Remettez le capot arrière en place.

DEUX : réinitialisation pour la tonte avec éjection latérale



Uniquement lorsque le moteur et la lame sont à l'arrêt !

1. Relevez le capot arrière et retirez le sac de ramassage.
2. Installez le coin de hachage.

3. Soulevez le volet latéral pour l'éjection latérale. (Fig. 7A)
4. Installez le canal d'éjection pour l'éjection latérale sur la broche de soutien du volet latéral. (Fig. 7A)
5. Baissez le volet latéral ; le volet repose sur le canal d'éjection. (Fig. 7B)

TROIS : tonte avec le sac de ramassage



AVERTISSEMENT : Ne faites cela qu'avec un moteur et une lame à l'arrêt.

Pour tondre avec le sac de ramassage, retirez le coin de hachage et le canal d'éjection pour l'éjection latérale, et installez le sac de ramassage.

1. Retrait du coin de hachage.
 - Relevez le capot arrière et retirez le coin de hachage.
2. Soulevez le volet latéral et retirez le canal d'éjection.
 - Retrait du canal d'éjection pour l'éjection latérale.
 - Le volet latéral ferme automatiquement l'ouverture d'éjection sur la carrosserie à l'aide d'un ressort.
 - Nettoyez régulièrement le volet latéral et l'ouverture d'éjection afin de retirer les résidus d'herbe et la saleté collée.
3. Installez le sac de ramassage.
 - Pour l'installer : soulevez le capot arrière et fixez le sac de ramassage à l'arrière de la tondeuse.
 - Pour le retirer : soulevez le capot arrière, retirez le sac de ramassage.

7. INSTRUCTIONS D'UTILISATION

7-1 AVANT LE DÉMARRAGE

Refaites les niveaux d'huile et d'essence du moteur conformément aux instructions du manuel du moteur fourni avec la tondeuse. Lisez attentivement les instructions.



AVERTISSEMENT : L'essence est extrêmement inflammable.

Stockez le carburant dans des conteneurs conçus spécifiquement à cet effet.

Ne mettez de l'essence qu'en extérieur, avant de démarrer le moteur et ne fumez pas lorsque vous manipulez de l'essence.

Ne retirez jamais le capuchon du réservoir de carburant et n'ajoutez pas d'essence lorsque le moteur tourne ou qu'il chauffe.

En cas d'écoulement d'essence, n'essayez pas de démarrer le moteur. Éloignez la machine de la zone d'écoulement de l'essence et évitez de créer des sources d'inflammation jusqu'à dissipation des vapeurs d'essence. Remettez correctement en place tous les capuchons du réservoir de carburant et du conteneur.



Avant de basculer la tondeuse pour assurer l'entretien de la lame ou effectuer la vidange, siphonnez le carburant.



AVERTISSEMENT : Ne remplissez jamais le réservoir en intérieur, lorsque le moteur tourne ou avant

qu'il n'ait eu le temps de refroidir pendant au moins 15 minutes.

7-2 DÉMARRAGE DU MOTEUR ET ENGAGEMENT DE LA LAME

1. L'extrémité de la bougie d'allumage est recouverte d'une protection en caoutchouc, assurez-vous que la boucle métallique située au bout du câble de la bougie (dans la protection) est fermement fixée sur l'embout métallique de la bougie d'allumage.
2. Appuyez 3 à 5 fois sur la poire d'amorçage avant de démarrer le moteur. (Fig. 8A)
3. Lorsque vous démarrez le moteur à froid, mettez le levier de l'étrangleur des gaz en position «  ». Lorsque vous démarrez le moteur à chaud et qu'il fonctionne déjà, tournez le levier de l'étrangleur des gaz en position «  ». (Fig. 8B)
4. Debout derrière l'appareil, attrapez le guidon de commande du frein et maintenez-le contre le guidon supérieur, comme illustré. (Fig. 8C)
5. Attrapez le guidon de démarrage comme illustré (Fig. 8C) et tirez brièvement dessus. Ramenez-le doucement vers le bouton du guide câble après démarrage du moteur.

Pour arrêter le moteur et la lame, relâchez le guidon de commande du frein. (Fig. 8D)



Démarez le moteur attentivement, conformément aux instructions et en vous assurant que vos pieds sont éloignés de la/des lame(s).



Lorsque vous démarrez le moteur, n'inclinez pas la tondeuse. Démarrez la tondeuse sur une surface plane, sans herbes hautes ni obstacles.



Gardez vos mains et vos pieds éloignés des pièces pivotantes. Ne démarrez pas le moteur lorsque vous êtes devant l'ouverture d'éjection.

7-3 PROCÉDURES DE FONCTIONNEMENT

Lors du fonctionnement, tenez fermement et à deux mains le guidon de frein.

Remarque : En fonctionnement, lorsque vous relâchez le guidon de frein, le moteur s'arrête et par conséquent la tondeuse également.

7-4 ARRÊT DU MOTEUR



ATTENTION : Après l'arrêt du moteur, la lame continue à tourner pendant quelques secondes.

1. Pour arrêter le moteur et la lame, relâchez le guidon de commande du frein.
2. Débranchez le câble de la bougie d'allumage et raccordez-le à la terre, conformément aux instructions du manuel du moteur, pour éviter un démarrage accidentel.

7-5 RACCORDEMENT POUR LE DÉPLACEMENT AUTOMATIQUE

Pour le modèle PLM4628

Appuyez sur le guidon d'autopropulsion pour faire avancer la tondeuse automatiquement d'environ 3,6 km/h (Fig. 9). Relâchez le guidon d'autopropulsion pour que la tondeuse cesse d'avancer.



ATTENTION : Votre tondeuse est prévue pour couper du gazon résidentiel d'une hauteur maximum de 250 mm.

Ne tentez pas de tondre de l'herbe haute et sèche ou mouillée (par exemple, un pré) ou des amas de feuilles sèches. Des débris peuvent s'accumuler sur le plateau ou entrer en contact avec l'échappement du moteur, présentant un risque d'incendie potentiel.

7-6 POUR DES RÉSULTATS OPTIMAUX LORS DE LA TONTE

Débarrassez le gazon de tout débris. Vérifiez que le gazon est exempt de cailloux, bâtons, câbles et autres corps étrangers qui risqueraient d'être projetés accidentellement dans toutes les directions par la tondeuse et de provoquer des blessures graves ou d'endommager les biens et objets avoisinants. Ne tondez pas d'herbe mouillée. Pour une tonte efficace, ne coupez pas d'herbe mouillée car elle a tendance à coller au dessous du plateau, ce qui nuit à l'efficacité de la tonte. Ne coupez pas plus d'1/3 de la hauteur de l'herbe. La coupe conseillée pour la tonte est d'1/3 de la hauteur de l'herbe. Vous devrez régler la vitesse par rapport au sol pour que les herbes coupées soient dispersées de façon homogène. Pour une coupe intensive, par exemple avec de l'herbe épaisse, il peut être nécessaire d'utiliser l'une des vitesses les plus lentes pour obtenir un résultat propre. Lorsque vous tondez de l'herbe haute, il est possible que vous deviez procéder en deux fois, en abaissant la lame d'1/3 de hauteur supplémentaire pour votre deuxième passage et en ne suivant peut-être pas le même trajet que pour la première coupe. Si deux coupes successives se chevauchent, les touffes restantes sont éliminées. Vous devez toujours utiliser la tondeuse à pleins gaz pour obtenir un résultat optimal et des plus efficaces. Nettoyez le dessous du plateau. Assurez-vous de nettoyer le dessous du plateau après chaque utilisation pour éviter que l'herbe ne s'y accumule, se qui nuirait au hachage. Tonte de feuilles. Pour un beau terrain, vous pouvez tondre les feuilles. Assurez-vous que les feuilles sont sèches et qu'elles ne sont pas en couche trop épaisse. N'attendez pas que toutes les feuilles soient tombées des arbres avant de tondre.



AVERTISSEMENT : Si vous heurtez un objet, arrêtez le moteur. Retirez le câble de la bougie d'allumage, inspectez soigneusement la tondeuse et réparez les éventuels dégâts avant de poursuivre l'utilisation. Des vibrations excessives de la tondeuse sont un signe de dégât. L'appareil doit être rapidement inspecté et réparé.

7-7 SAC DE RAMASSAGE

Le capot arrière comporte une fenêtre. Vous pouvez voir l'état du sac de ramassage par la fenêtre. Si le sac de ramassage est plein d'herbe, vous devez le vider et le nettoyer, puis vous assurer qu'il est propre et que ses aérations ne sont pas obstruées. (Fig. 10)

7-8 PLATEAU

Le dessous du plateau doit être nettoyé après chaque utilisation pour éviter l'accumulation d'herbe, de feuilles, de saleté ou d'autre matière. Si des débris s'accumulent, l'appareil risque de se corroder et de rouiller, ce qui peut nuire à l'efficacité du hachage. Pour nettoyer le plateau, inclinez la tondeuse et grattez le plateau avec un outil adapté (assurez-vous que le câble de la bougie d'allumage est débranché).

7-9 INSTRUCTIONS DE RÉGLAGE DE LA HAUTEUR



ATTENTION : Ne réglez en aucun cas la tondeuse avant d'arrêter le moteur et de débrancher le câble de la bougie d'allumage.



ATTENTION : Avant de modifier la hauteur de coupe, arrêtez la tondeuse et débranchez le câble de la bougie d'allumage.

La tondeuse est équipée d'un levier central de réglage de la hauteur, qui permet 7 réglages.

1. Arrêtez la tondeuse et débranchez le câble de la bougie d'allumage avant de modifier la hauteur de coupe de la tondeuse.
2. Le levier central de réglage de la hauteur vous permet de choisir entre 7 positions.
3. Pour modifier la hauteur de coupe, ramenez le levier de réglage vers la roue, puis montez-le ou descendez-le vers la hauteur de votre choix. (Fig. 11)

Toutes les roues seront à la même hauteur de coupe.

8. INSTRUCTIONS DE MAINTENANCE

BOUGIE D'ALLUMAGE

N'utilisez que des bougies de remplacement d'origine. Pour des résultats optimaux, remplacez la bougie d'allumage toutes les 100 heures d'utilisation.

9. INSTRUCTIONS DE LUBRIFICATION



ATTENTION : DÉBRANCHEZ LA BOUGIE D'ALLUMAGE AVANT TOUTE OPÉRATION DE MAINTENANCE.

1. **ROUES** : lubrifiez les roulements à billes de chaque roue au moins une fois par an avec une huile à faible viscosité.
2. **MOTEUR** : pour obtenir des instructions de lubrification, conformez-vous au manuel du moteur.

10. NETTOYAGE



ATTENTION : N'arrosez pas le moteur. L'eau risque d'endommager le moteur ou de contaminer le système de carburant.

1. Nettoyez le plateau avec un chiffon sec.
2. Aspergez le dessous du plateau en basculant la tondeuse de sorte que la bougie d'allumage soit orientée vers le haut.

10-1 FILTRE À AIR



ATTENTION : Ne laissez pas de la saleté ou des poussières obstruer la mousse du filtre à air. La maintenance (le nettoyage) du filtre à air doit être effectuée après 25 heures de tonte normale. L'élément en mousse doit être entretenu régulièrement si la tondeuse est utilisée dans des conditions de poussière sèche.

NETTOYAGE DU FILTRE À AIR

1. Soulevez les languettes en haut du couvercle du filtre.
2. Retirez le couvercle du filtre.
3. Nettoyez le filtre à l'eau savonneuse. **N'UTILISEZ PAS D'ESSENCE !**
4. Séchez le filtre à l'air.
5. Placez quelques gouttes d'huile SAE30 dans le filtre à mousse et secouez-le légèrement pour retirer l'excès d'huile.
6. Remontez le filtre.

REMARQUE : Remplacez le filtre s'il est ébréché, endommagé ou que vous ne pouvez pas le nettoyer. (Fig. 12)

10-2 LAME



ATTENTION : Veillez à débrancher le câble de la bougie d'allumage et le mettre à la terre avant d'effectuer des opérations de maintenance sur la lame afin d'éviter tout démarrage accidentel du moteur. Protégez vos mains avec des gants épais ou attrapez les lames avec un chiffon. Inclinez la tondeuse comme spécifié dans le manuel du moteur. Retirez le boulon hexagonal et la rondelle de fixation de la lame et l'adaptateur de lame au vilebrequin. Retirez la lame et l'adaptateur du vilebrequin.



AVERTISSEMENT : Inspectez régulièrement l'adaptateur de lame pour vérifier l'absence de fissures, en particulier si vous heurtez un corps étranger. Le cas échéant, remplacez-le. Pour des résultats optimaux, assurez-vous que la lame est aiguisée. La lame peut être affûtée ; il suffit de la retirer et de l'aiguiser en essayant de conserver le biseau d'origine. Pour éviter un déséquilibre, il est primordial que toutes les extrémités de coupe soient limées de façon équivalente. Un mauvais équilibre des lames peut provoquer des vibrations excessives, ce qui risque d'endommager le moteur et la tondeuse. Assurez-vous de bien équilibrer les lames après l'affûtage. Pour tester l'équilibre de la lame, placez-la sur un tournevis courbe.

Retirez l'excédent du métal du côté lourd jusqu'à obtention de l'équilibrage.

Avant de remonter la lame et l'adaptateur de lame sur l'appareil, lubrifiez le vilebrequin du moteur et la surface intérieure de l'adaptateur de lame avec une huile à faible viscosité. Installez l'adaptateur de lame sur le vilebrequin. Consultez la **Fig. 13**. Placez la lame avec son numéro de pièce orientée à l'opposé de l'adaptateur. Alignez la rondelle sur la lame et insérez le boulon hexagonal. Serrez le boulon hexagonal selon le couple indiqué ci-dessous :

10-3 COUPLE DE MONTAGE DE LA LAME

Boulon central sur 35 Nm - 45 Nm, afin de garantir un fonctionnement en toute sécurité de votre appareil. Vous devez examiner régulièrement tous les écrous et boulons pour vérifier qu'ils sont bien serrés.

Après une utilisation prolongée, en particulier sur des sols sableux, la lame peut s'user et perdre sa forme d'origine. L'efficacité de coupe diminue et la lame doit être remplacée. Ne remplacez la lame que par une lame approuvée en usine. Le fabricant décline toute responsabilité en cas de dégâts résultant d'un mauvais équilibrage de la lame.

Lorsque vous changez la lame, vous devez utiliser une lame du même type que celui d'origine (Makita 263001451) (pour commander cette lame, contactez votre revendeur le plus proche ou appelez-nous, voir la page de couverture).

10-4 MOTEUR

Consultez le manuel du moteur pour connaître les instructions de maintenance du moteur.

Conformez-vous au manuel du moteur fourni avec l'appareil pour connaître les opérations de maintenance de l'huile du moteur. Lisez soigneusement les instructions et suivez-les.

Réparez le filtre à air conformément aux préconisations du manuel du moteur.

Nettoyez-le régulièrement si vous utilisez l'appareil dans des conditions particulièrement poussiéreuses. De mauvaises performances et un noyage du moteur indiquent en général que le filtre à air doit être réparé. Pour ce faire, consultez le manuel du moteur fourni avec l'appareil.

La bougie d'allumage doit être nettoyée et l'espace doit être vérifié une fois par an. Il est conseillé de remplacer la bougie d'allumage au début de chaque saison de tonte ; consultez le manuel du moteur pour connaître les bonnes spécifications relatives à l'espace et au type de bougie.

Nettoyez régulièrement le moteur avec un chiffon ou une brosse. Gardez le système de refroidissement (ventilateur) propre pour permettre une bonne circulation de l'air, ce qui est essentiel aux performances et à la durée de vie du moteur. Veillez à retirer toutes les herbes, la saleté et les débris de combustible du pot d'échappement.

11. INSTRUCTIONS D'ENTREPOSAGE (HORS SAISON)

Avant d'entreposer la tondeuse, vous devez respecter les étapes suivantes.

1. Videz le réservoir après la dernière tonte de la saison.
 - a) Videz le réservoir d'essence à l'aide d'une pompe aspirante.



ATTENTION : Ne purgez pas l'essence dans une pièce fermée, à proximité immédiate d'une flamme nue, etc. Ne fumez pas ! Les vapeurs d'essence peuvent provoquer une explosion ou un incendie.

- b) Démarrez le moteur et laissez-le tourner jusqu'à ce qu'il ait brûlé toute l'essence et qu'il cale.
 - c) Retirez la bougie. À l'aide d'une burette d'huile, versez environ 20 ml d'huile dans la chambre de combustion. Actionnez le démarreur pour répartir uniformément l'huile dans la chambre de combustion. Remplacez la bougie.
2. Nettoyez et graissez soigneusement la tondeuse, comme décrit ci-dessus dans la section « INSTRUCTIONS DE LUBRIFICATION ».
 3. Pour éviter la corrosion, graissez légèrement la lame.
 4. Entreposez la tondeuse dans un lieu sec, propre, à l'abri du gel et hors de portée des personnes non autorisées.



ATTENTION : Avant de ranger la tondeuse, veillez à ce que le moteur ait complètement refroidi.



REMARQUE :

- Lorsque vous rangez un appareil motorisé dans un lieu mal ventilé ou dans une remise ;
- Vous devez enduire l'appareil d'anti-rouille. Recouvrez l'équipement, et en particulier ses câbles et pièces mobiles, d'une couche d'huile à faible viscosité ou de silicone.
- Veillez à ne pas plier ou pincer les câbles.
- Si le câble du démarreur se débranche du guide câble du guidon, débranchez le câble de la bougie d'allumage et mettez-le à la terre, appuyez sur le guidon de commande des lames et sortez doucement le câble du démarreur du moteur. Faites glisser le câble du démarreur dans le boulon du guide câble du guidon.

Transport

Coupez le moteur. Veillez à ne pas plier ni endommager la lame lorsque vous poussez la tondeuse sur des obstacles.

12. GUIDE DE DÉPANNAGE

PROBLÈME	CAUSE POSSIBLE	ACTION CORRECTRICE
Le moteur ne démarre pas.	La cale du papillon des gaz n'est pas dans la position adaptée aux conditions.	Mettez-la dans la bonne position.
	Le réservoir de carburant est vide.	Remplissez-le : consultez le MANUEL DE L'UTILISATEUR DU MOTEUR.
	L'élément du filtre à air est encrassé.	Nettoyez-le : consultez le MANUEL DE L'UTILISATEUR DU MOTEUR.
	La bougie d'allumage est desserrée.	Resserrez-la selon un couple de 25 à 30 Nm.
	Le câble de la bougie d'allumage est desserré ou débranché.	Remontez-le sur la bougie d'allumage.
	L'espace de la bougie d'allumage est incorrect.	Réglez l'espace entre les électrodes afin qu'il soit compris entre 0,7 et 0,8 mm.
	La bougie d'allumage est défectueuse.	Installez une nouvelle bougie, en respectant l'espace préconisé : consultez le MANUEL DE L'UTILISATEUR DU MOTEUR.
	Le carburateur est noyé.	Retirez l'élément du filtre à air et tirez plusieurs fois sur le câble du démarreur jusqu'à ce que le carburateur se vide, puis remontez l'élément du filtre à air.
	Le module d'allumage est défectueux.	Contactez l'agent d'entretien.
Le moteur a du mal à démarrer ou perd de la puissance.	Le réservoir de carburant est encrassé, éventé ou de l'eau s'y trouve.	Purgez le carburant et nettoyez le réservoir. Remplissez le réservoir avec du carburant propre.
	L'échappement du capuchon du réservoir de carburant est branché.	Nettoyez le capuchon du réservoir de carburant ou remplacez-le.
	L'élément du filtre à air est encrassé.	Nettoyez-le.
Le moteur fonctionne mal.	La bougie d'allumage est défectueuse.	Installez une nouvelle bougie, en respectant l'espace préconisé : consultez le MANUEL DE L'UTILISATEUR DU MOTEUR.
	L'espace de la bougie d'allumage est incorrect.	Réglez l'espace entre les électrodes afin qu'il soit compris entre 0,7 et 0,8 mm.
	L'élément du filtre à air est encrassé.	Nettoyez-le : consultez le MANUEL DE L'UTILISATEUR DU MOTEUR.
Mauvais ralenti du moteur.	L'élément du filtre à air est encrassé.	Nettoyez-le : consultez le MANUEL DE L'UTILISATEUR DU MOTEUR.
	Les prises d'air du flasque du moteur sont obstruées.	Débarrassez-les des débris.
	Les ailettes de refroidissement et passages d'air situés sous le ventilateur du moteur sont bloquées.	Débarrassez-les des débris qui les bloquent.
À grande vitesse, le moteur tressaute.	L'espace entre les électrodes des bougies est trop étroit.	Réglez l'espace entre les électrodes afin qu'il soit compris entre 0,7 et 0,8 mm.
Le moteur surchauffe.	Le flux d'air de refroidissement est restreint.	Retirez les éventuels débris situés dans les fentes du flasque, le boîtier du ventilateur et les passages d'air.
	Mauvaise bougie d'allumage.	Installez des ailettes de refroidissement et une bougie d'allumage RC12YC sur le moteur.
La tondeuse vibre de façon anormale.	L'ensemble de coupe est lâche.	Resserrez la lame.
	L'ensemble de coupe est déséquilibré.	Équilibrez la lame.

13. GARANTIE

Ce produit est garanti conformément aux réglementations locales pendant une période de 12 mois à compter de la date d'achat par le premier utilisateur.

Cette garantie couvre tous les défauts matériels ou de fabrication, elle n'inclut pas les défauts liés à l'usure normale des pièces, comme les roulements, les brosses, les câbles, les bougies ou les accessoires de type forets, trépan, lames de scie, etc. ; tout dommage ou défaut dû à une mauvaise utilisation, à des accidents ou à des altérations, ni les coûts de transport.

Nous nous réservons le droit de refuser toute réclamation si l'achat ne peut pas être vérifié ou s'il est évident que le produit n'a pas été correctement entretenu. (Prises d'air propres, balais de charbons entretenus régulièrement.) Vous devez conserver votre ticket de caisse, qui fait office de preuve d'achat.

Vous devez retourner votre outil non démonté à votre revendeur dans un état de propreté acceptable, dans son étui moulé-soufflé d'origine le cas échéant, accompagné de votre preuve d'achat.

14. ENVIRONNEMENT

Si votre machine doit être remplacée après une utilisation prolongée, ne la jetez pas avec les ordures ménagères mais mettez-la au rebut dans le respect de l'environnement.

15. DÉCLARATION DE CONFORMITÉ CE

Pour les pays d'Europe uniquement
Nous, Makita Corporation, en tant que fabricant responsable, déclarons que la ou les machines Makita suivantes :

Nom de la machine : Tondeuse Thermique
N° de modèle/Type : PLM4626, PLM4627, PLM4628
Spécifications : Voir la section « 4. CARACTÉRISTIQUES TECHNIQUES »

sont fabriquées en série et
sont conformes aux directives européennes suivantes :

2004/108/CE, 2006/42/CE, 2000/14/CE et 2005/88/CE
et sont produites conformément aux normes ou documents de normalisation suivants :

EN ISO 14982, EN836

La documentation technique est disponible auprès de :

Makita International Europe Ltd.
Technical Department,
Michigan Drive, Tongwell,
Milton Keynes, Bucks MK15 8JD, Angleterre

La procédure d'évaluation de la conformité requise par la directive 2000/14/CE est conforme à l'annexe V.

Organisme notifié :

TÜV SÜD Industrie Service GmbH
Westendstraße 199, D-80686 München, Allemagne
Numéro d'identification : 0036

Modèle : PLM4626

Niveau de puissance sonore mesurée : 93,7 dB (A)
Niveau de puissance sonore garantie : 96 dB (A)

Modèle : PLM4627

Niveau de puissance sonore mesurée : 93,7 dB (A)
Niveau de puissance sonore garantie : 96 dB (A)

Modèle : PLM4628

Niveau de puissance sonore mesurée : 93,7 dB (A)
Niveau de puissance sonore garantie : 96 dB (A)

20. 11. 2013



Tomoyasu Kato
Directeur

Makita Corporation
3-11-8, Sumiyoshi-cho,
Anjo, Aichi, 446-8502, JAPAN

INHALT

KAPITEL 1	SYMBOLS AM PRODUKT	29
KAPITEL 2	ALLGEMEINE SICHERHEITSGEGELN	29
KAPITEL 3	BESCHREIBUNG DER BAUTEILE	31
KAPITEL 4	TECHNISCHE DATEN	31
KAPITEL 5	MONTAGE	31
KAPITEL 6	„3-IN-1“	32
KAPITEL 7	BEDIENUNGSANWEISUNGEN	32
KAPITEL 8	WARTUNGSANWEISUNGEN	34
KAPITEL 9	SCHMIERUNGSANWEISUNGEN	34
KAPITEL 10	REINIGEN	34
KAPITEL 11	LAGERUNGSANWEISUNGEN (AUSSERHALB DER SAISON)	35
KAPITEL 12	PROBLEMBEBEHUNG	36
KAPITEL 13	GARANTIE	37
KAPITEL 14	UMWELT	37
KAPITEL 15	EG-KONFORMITÄTSEKLÄRUNG	37

Erklärung der Gesamtdarstellung

- | | | |
|-------------------------------|---------------------------|----------------------------|
| 1. Oberer Griff | 10. Seitliche Klappe | 19. Schraube |
| 2. Bremsregelgriff | 11. Deck | 20. Unterlegscheibe |
| 3. Gashebel | 12. Zündkerze | 21. Sicherungsknauf |
| 4. Startergriff | 13. Tankdeckel | 22. Sicherungsmutter |
| 5. Seilführung | 14. Öldeckel | 23. Winkelanpassungsgelenk |
| 6. Arretierhebel | 15. Kabelklemme | 24. Pumpball |
| 7. Grasfänger | 16. Unterer Griff | 25. Lasche |
| 8. Hebel für Höheneinstellung | 17. Selbstfahr-Regelgriff | 26. Filterabdeckung |
| 9. Auswurfkanal | 18. Mulchkeil | |



WARNUNG:

Lesen Sie zu Ihrer eigenen Sicherheit dieses Handbuch vor der Aufnahme des Betriebs Ihres neuen Geräts durch. Werden die folgenden Anweisungen nicht befolgt, besteht die Gefahr schwerer Verletzungen. Nehmen Sie sich vor jeder Verwendung ein wenig Zeit, sich mit Ihrem Mäher vertraut zu machen.



Achtung: Motor ist heiß.



Sicherheitsetikett am Rasenmäher: HÄNDE UND FÜSSE FERNHALTEN

1. SYMBOLE AM PRODUKT



Lesen Sie die Bedienungsanleitung.



Halten Sie umstehende Personen fern.



Achten Sie beim Bedienen vor allem auf Ihre Hände und Füße, um Verletzungen zu vermeiden.



Kraftstoffe sind brennbar. Kein Feuer! Füllen Sie Kraftstoff nicht bei laufendem Motor nach.



Giftige Dämpfe! Kein Betrieb im Innenbereich.



Tragen Sie beim Mähen zu Ihrem eigenen Schutz Schutzbrille und Ohrstöpsel.



Ziehen Sie vor Reparaturarbeiten die Zündkerze heraus und nehmen Sie anschließend die Reparatur anhand der Bedienungsanleitung vor.

2. ALLGEMEINE SICHERHEITSGESETZE



WARNUNG: Bei der Verwendung von Benzinwerkzeugen müssen Sie stets grundlegende Sicherheitsmaßnahmen befolgen, einschließlich der folgenden, um das Risiko von schweren Verletzungen und/oder Schäden am Gerät zu verringern. Lesen Sie vor der Inbetriebnahme dieses Produkts alle Anweisungen durch, und bewahren Sie diese zum späteren Nachschlagen auf.



WARNUNG: Während des Betriebs erzeugt diese Maschine ein elektromagnetisches Feld. Unter bestimmten Umständen kann dieses Feld Auswirkungen auf aktive oder passive medizinische Implantate haben. Zur Verminderung der Gefahr ernsthafter oder tödlicher Verletzungen empfehlen wir Personen mit medizinischen Implantaten, sich vor der Bedienung dieses Geräts an einen Arzt oder den Hersteller des medizinischen Implantats zu wenden.

Einarbeitung

- Lesen Sie alle Anweisungen aufmerksam durch. Machen Sie sich mit der Bedienung und der ordnungsgemäßen Verwendung des Mähers vertraut.
- Erlauben Sie Kindern und Personen, die diese Anleitungen nicht kennen, niemals den Gebrauch des Rasenmähers. Das Mindestalter für den Benutzer ist möglicherweise durch geltende Gesetze und Bestimmungen geregelt.
- Mähen Sie niemals, wenn Personen, vor allem Kinder, oder Haustiere in der Nähe sind.

- Beachten Sie, dass der Bediener für Unfälle mit oder Gefahren für andere Personen oder deren Eigentum verantwortlich ist.

Vorbereitung

- Tragen Sie während des Mähens stets festes Schuhwerk und lange Hosen. Mähen Sie nicht barfuß oder mit leichten Sandalen.
- Überprüfen Sie sorgfältig das zu mähende Gelände und entfernen Sie alle Gegenstände, die von dem Mäher weggeschleudert werden können.
- **WARNUNG: Benzin ist leicht entzündlich.**
 - Lagern Sie Benzin ausschließlich in dafür vorgesehenen Kanistern.
 - Füllen Sie Benzin nur im Freien nach und rauchen Sie dabei nicht.
 - Füllen Sie Benzin vor dem Starten des Motors nach. Entfernen Sie niemals die Tankkappe und füllen Sie Benzin nach, wenn der Motor läuft oder heiß ist.
 - Falls Benzin ausläuft, starten Sie den Motor nicht, sondern bewegen Sie den Mäher aus diesem Bereich heraus und vermeiden Sie strengsten jede Art von Zündung, bis der Benzindampf verfliegen ist.
 - Setzen Sie alle Deckel für den Benzintank und Kanister wieder fest auf.
- Tauschen Sie defekte Schalldämpfer aus.
- Führen Sie vor jedem Gebrauch eine Sichtprüfung der Schneidklingen, Schrauben und Schnitteinheit auf Verschleiß und Beschädigungen durch. Tauschen Sie verschlissene oder beschädigte Schneidklingen und Schrauben nur satzweise aus, um eine Unwucht zu vermeiden.

Bedienung

- Betreiben Sie den Motor nicht in Innenräumen, in denen sich gefährliches Kohlenmonoxid ansammeln kann.
- Mähen Sie ausschließlich bei Tageslicht oder ausreichendem Kunstlicht.
- Vermeiden Sie, wenn möglich, den Betrieb des Mähers in feuchtem Gras.
- Achten Sie immer darauf, dass Sie an Hängen einen guten Stand haben.
- Laufen Sie, rennen Sie niemals beim Mähen.
- Mähen Sie bei Walzenmähern quer zum Hang, niemals nach oben und unten.
- Seien Sie besonders vorsichtig, wenn Sie die Richtung am Hang ändern.
- Mähen Sie nicht an Hängen mit übermäßiger Neigung.
- Seien Sie besonders vorsichtig, wenn Sie den Mäher zu sich heranziehen.
- Stoppen Sie die Schneidklinge(n), wenn der Mäher beim Transport geneigt werden muss, z. B. beim Überqueren von Flächen, die kein Rasen sind, oder beim Transport von und zum zu mähenden Gelände.
- Verwenden Sie den Mäher niemals mit defekten oder ohne Schutzvorrichtungen, beispielsweise ohne Schutzbleche und/oder Grasfänger.
- Ändern Sie niemals die Einstellung des Motorreglers oder überlasten Sie den Motor nicht.
- Kuppeln Sie alle Schneidklingen und Antriebskupplungen aus, bevor Sie den Motor starten.

- Starten Sie den Motor vorsichtig entsprechend den Anweisungen und mit ausreichendem Abstand zwischen Füßen und Schneidklinge(n).
- Kippen Sie Rasenmäher nicht, wenn Sie den Motor starten.
- Starten Sie den Motor nicht, wenn Sie vor der Auswurföffnung stehen.
- Halten Sie weder Hände noch Füße in die Nähe oder unter rotierende Teile. Achten Sie jederzeit auf ausreichenden Abstand zur Auswurföffnung.
- Heben oder tragen Sie einen Rasenmäher niemals mit laufendem Motor.
- Stoppen Sie in folgenden Situationen den Motor und ziehen Sie das Zündkerzenkabel ab, vergewissern Sie sich, dass alle sich bewegendenden Teile zum völligen Stillstand gekommen sind und entfernen Sie, falls vorhanden, den Schlüssel.
 - Vor dem Lösen von Blockierung oder Reinigen des Auswurfs;
 - Vor dem Prüfen, Reinigen oder Arbeiten am Rasenmäher;
 - Nach dem Anschlagen an Fremdkörper. Überprüfen Sie den Rasenmäher auf Beschädigungen und nehmen Sie ggf. Reparaturen vor, bevor Sie den Rasenmäher wieder starten und den Betrieb fortsetzen.
 - Falls der Rasenmäher ungewöhnlich zu vibrieren beginnt (sofort überprüfen);
- Stoppen Sie in folgenden Situationen den Motor und ziehen Sie das Zündkerzenkabel ab, vergewissern Sie sich, dass alle sich bewegendenden Teile zum völligen Stillstand gekommen sind und entfernen Sie, falls vorhanden, den Schlüssel.
 - Wenn Sie den Rasenmäher verlassen;
 - Vor dem Auftanken.
- Verringern Sie die Gashebeleinstellung, während der Motor aus ist und, falls der Motor mit einem Rückschlagventil ausgestattet ist, leiten Sie das Benzin aus dem Ende des Rasenmähers.

Wartung und Lagerung

- Überprüfen Sie, dass alle Muttern, Bolzen und Schrauben stets festgezogen sind, um sichere Arbeitsbedingungen zu gewährleisten.
- Lagern Sie die Maschine niemals mit Benzin im Tank im Inneren eines Gehäuses, wo Dämpfe an offene Flammen oder Funken gelangen können.
- Lassen Sie den Motor abkühlen, bevor Sie ihn abdecken.
- Zu Minderung der Brandgefahr müssen Sie Motor, Schalldämpfer, Akkufach und Lagerbereich des Benzins frei von Gras, Blättern und übermäßiger Schmiere halten.
- Überprüfen Sie den Grasfänger häufig auf Verschleiß oder Zerstörung.
- Ersetzen Sie zu Ihrer Sicherheit verschlissene oder beschädigte Teile.
- Falls der Benzintank geleert werden muss, sollten Sie dies im Freien tun.

3. BESCHREIBUNG DER BAUTEILE (Abb. A und B, C)

Einschließlich

A: Schlüssel für Zündkerze



WARNUNG: Berühren Sie niemals eine rotierende Schneidklinge.



WARNUNG: Füllen Sie Benzin in einem gut belüfteten Bereich bei angehaltenem Motor nach.

4. TECHNISCHE DATEN

Modell	PLM4626	PLM4627	PLM4628
Motortyp	B&S500E, 09P6	B&S500E, 09P6	B&S500E, 09P6
Selbstantrieb	nein	nein	ja
Motor-Hubraum	140 cm ³	140 cm ³	140 cm ³
Schneidklingenbreite	460 mm	460 mm	460 mm
Nennrehzahl	2.800 U/min	2.800 U/min	2.800 U/min
Volumen Kraftstofftank	800 ml	800 ml	800 ml
Volumen Ölbehälter	470 ml	470 ml	470 ml
Volumen Grasfänger	60 l	60 l	60 l
Nettogewicht	28,0 kg	28,4 kg	31,2 kg
Höheneinstellung	30 – 75 mm in 7 Stufen	30 – 75 mm in 7 Stufen	30 – 75 mm in 7 Stufen

Unterschiede zwischen diesen drei Modellen

Modell	Vordergriff am Deck	Seitenauswurf	Selbstantrieb
PLM4626	✓	×	×
PLM4627	✓	✓	×
PLM4628	✓	✓	✓

Modell	PLM4626	PLM4627	PLM4628
Garantierter Schalleistungspegel an der Bedienerposition (Gemäß EN 836 Anhang H u. EN ISO 4871)	86,9 dB (A) (K=3 dB (A))	86,9 dB (A) (K=3 dB (A))	86,9 dB (A) (K=3 dB (A))
Gemessener Schalleistungspegel	93,7 dB (A) K=2,38 dB (A)	93,7 dB (A) K=2,38 dB (A)	93,7 dB (A) K=2,38 dB (A)
Garantierter Schalleistungspegel (Gemäß 2000/14/EG)	96 dB (A)	96 dB (A)	96 dB (A)
Schwingungen (Gemäß EN 836 Anhang G)	4,531 m/s ² K=1,5 m/s ²	4,531 m/s ² K=1,5 m/s ²	4,531 m/s ² K=1,5 m/s ²

5. MONTAGE

5-1 KLAPPGRIFF

1. Befestigen Sie mit dem Sicherungsknauf die unteren Griffholme am Gerät. (**Abb. 1A/Abb. 1B/Abb. 1C/Abb. 1D**)
2. Heben Sie die zwei Arretierhebel, um die oberen Griffholme zum Klappen zu lösen. (**Abb. 1E**)
3. Drücken Sie den Arretierhebel zu, um die Griffholme in der Betriebsposition zu arretieren. (**Abb. 1F**)
4. Passen Sie die Spannung durch Drehen der Sicherungsmutter mit einem passenden Schraubenschlüssel an. (**Abb. 1G/Abb. 1H**)

5. Befestigen Sie die Kabelklemme in der abgebildeten Position und befestigen Sie anschließend das Kabel. (**Abb. 1I/Abb. 1J**)

5-2 EINSTELLEN AUF GEEIGNETEN WINKEL

- A) Öffnen Sie den Arretierhebel.
- B) Drehen Sie den oberen Griff mittig des Winkelanpassungsgelenks zum Anpassen eines geeigneten Winkels im Bereich zwischen -20° und 20° (5 Positionen: -20°/-10°/0°/10°/20°, siehe **Abb. 2**).
- C) Drücken Sie den Arretierhebel zu, um den unteren und den oberen Griff zu verbinden.

5-3 MONTIEREN DES GRASFÄNGERS

1. Einsetzen: Heben Sie die hintere Abdeckung an und haken Sie den Grasfänger hinten am Mäher ein. (Abb. 3A/Abb. 3B/Abb. 3C)
2. Entfernen: Heben Sie die hintere Abdeckung an und entfernen Sie den Grasfänger.

5-4 STARTERGRIFF

Bewegen Sie den Startergriff vom Motor zum Seilführung. (Abb. 4)

5-5 SCHNITTHÖHE

Drücken Sie den Hebel nach außen, um ihn vom Gestell zu lösen. Bewegen Sie den Hebel vor und zurück, um die Höhe einzustellen. (Abb. 5 und siehe Abschnitt 7.9)

6. „3-IN-1“ (nur für PLM4627, PLM4628)

Diese Rasenmäher können je nach Anwendungszweck von der normalen Funktion umgerüstet werden:

Vom Rasenmäher mit rückseitigem Auswurf in:

1. Mulchmäher oder
2. Mäher mit seitlichem Auswurf.

Was ist Mulchen?

Beim Mulchen wird das Gras in einem einzigen Arbeitsschritt geschnitten, anschließend fein gehäckselt und als natürlicher Dünger wieder auf den Rasen ausgeworfen.

Tipps zum Mulchmähen:

- Schneiden Sie die Grashöhe regelmäßig um max. 2 cm von 6 cm auf 4 cm zurück.
- Verwenden Sie ein scharfes Schnittmesser. Mähen Sie nicht, wenn das Gras feucht ist.
- Stellen Sie die maximale Motordrehzahl ein.
- Bewegen Sie sich nur im Arbeitstempo.
- Reinigen Sie den Mulchkeil, das Gehäuseinnere und die Schneidklinge regelmäßig.

Starten des Betriebs

EINS: Umrüsten zum Mulchmäher



WARNUNG: Nur bei gestopptem Motor und stillstehendem Schnittmesser!

1. Heben Sie die hintere Abdeckung an und entfernen Sie den Grasfänger.
2. Drücken Sie den Mulchkeil in das Deck. Verriegeln Sie den Mulchkeil mit der Unterseite in der Öffnung am Deck. (Abb. 6A/Abb. 6B)
3. Senken Sie die hintere Abdeckung wieder ab.

ZWEI: Rückstellen für das Mähen mit seitlichem Auswurf



Nur bei gestopptem Motor und stillstehendem Schnittmesser!

1. Heben Sie die hintere Abdeckung an und entfernen Sie den Grasfänger.
2. Montieren Sie den Mulchkeil.
3. Heben Sie die seitliche Klappe für den seitlichen Auswurf an. (Abb. 7A)

4. Montieren Sie den Auswurfkanal für den seitlichen Auswurf am Aufhängebolzen der seitlichen Klappe. (Abb. 7A)
5. Senken Sie die seitliche Klappe – die Klappe liegt auf dem Auswurfkanal. (Abb. 7B)

DREI: Mähen mit dem Grasfänger



WARNUNG: Nur bei gestopptem Motor und stillstehendem Schnittmesser!

Zum Mähen mit dem Grasfänger entfernen Sie den Mulchkeil und den Auswurfkanal für den seitlichen Auswurf. Montieren Sie den Grasfänger.

1. Entfernen des Mulchkeils.
 - Heben Sie die hintere Abdeckung an und entfernen Sie den Mulchkeil.
2. Heben Sie die seitliche Klappe an und entfernen Sie den Auswurfkanal.
 - Entfernen den Auswurfkanal für den seitlichen Auswurf.
 - Die seitliche Klappe schließt über eine Feder automatisch die Auswurföffnung am Gehäuse.
 - Reinigen Sie regelmäßig die seitliche Klappe und die Auswurföffnung von Grasresten und feststehendem Dreck.
3. Montieren Sie den Grasfänger an.
 - Einsetzen: Heben Sie die hintere Abdeckung an und haken Sie den Grasfänger hinten am Mäher ein.
 - Entfernen: Heben Sie die hintere Abdeckung an und entfernen Sie den Grasfänger.

7. BEDIENUNGSANWEISUNGEN

7-1 VOR DEM STARTEN

Füllen Sie Benzin und Öl für den Motor nach, wie in dem separaten Motorhandbuch zu Ihrem Mäher aufgeführt. Lesen Sie alle Anweisungen aufmerksam.



WARNUNG: Benzin ist leicht entzündlich.

Lagern Sie Benzin ausschließlich in dafür vorgesehenen Kanistern.

Füllen Sie Benzin nur im Freien nach, bevor Sie den Motor starten und rauchen Sie dabei nicht.

Entfernen Sie niemals die Tankkappe und füllen Sie Benzin nach, wenn der Motor läuft oder heiß ist.

Falls Benzin ausläuft, starten Sie den Motor nicht, sondern bewegen Sie den Mäher aus diesem Bereich heraus und vermeiden Sie strengsten jede Art von Zündung, bis der Benzindampf verfliegen ist.

Setzen Sie alle Deckel für den Benzintank und Kanister wieder fest auf.

Entfernen Sie das Benzin aus dem Tank, bevor Sie den Rasenmäher kippen, um die Schneidklinge zu warten oder Öl abzulassen.



WARNUNG: Tanken Sie niemals im Inneren nach, bei laufendem Motor oder bei noch heißem Motor; lassen Sie den Motor mindestens 15 Minuten nach dem Betrieb abkühlen.

7-2 SO STARTEN SIE DEN MOTOR UND SETZEN SIE DIE SCHNEIDKLINGE EIN

1. Der Mäher ist mit einer Gummimanschette über dem Ende der Zündkerze ausgestattet, damit die Metallschlaufe am Ende des Zündkerzenkabels (in der Gummimanschette) sicher über der Metallspitze der Zündkerze befestigt ist.
2. Drücken Sie den Pumpball drei bis fünf Mal, bevor Sie den Motor starten. **(Abb. 8A)**
3. Drehen Sie beim Starten des kalten Motors den Gashebel in die Position „☞“. Drehen Sie beim Warmstarten und Betreiben des Motors den Gashebel in die Position „☞“. **(Abb. 8B)**
4. Greifen Sie hinter dem Mäher stehend den Bremsregelgriff und halten Sie ihn gegen den oberen Griff. **(Abb. 8C)**
5. Greifen Sie den Startergriff, wie in **Abb. 8C** dargestellt und ziehen Sie ihn schnell nach oben. Bringen Sie ihn langsam nach dem Starten des Motors zum Seilführungsbolzen zurück.

Lassen Sie den Bremsregelgriff los, um den Motor und die Schneidklinge zu stoppen. **(Abb. 8D)**



Starten Sie den Motor vorsichtig entsprechend den Anweisungen und mit ausreichendem Abstand zwischen Füßen und Schneidklinge.



Kippen Sie Rasenmäher nicht, wenn Sie den Motor starten. Starten Sie den Mäher auf einer ebenen Fläche ohne hohes Gras oder Hindernisse.



Halten Sie Ihre Hände und Füße von beweglichen Teilen fern. Starten Sie den Motor nicht, wenn Sie vor der Auswurföffnung stehen.

7-3 BEDIENUNG

Halten Sie den Bremsgriff während des Betriebs stets mit beiden Händen fest.

Hinweis: Wenn Sie den Bremsgriff während des Betriebs loslassen, stoppen der Motor und daher auch der Rasenmäher.

7-4 SO STOPPEN SIE DEN MOTOR



ACHTUNG: Nach dem Stoppen des Motors dreht sich die Schneidklinge für einige Sekunden weiter.

1. Lassen Sie den Bremsregelgriff los, um den Motor und die Schneidklinge zu stoppen.
2. Ziehen Sie das Zündkerzenkabel ab und erden Sie es, wie in dem separaten Motorhandbuch beschrieben, um ein versehentliches Starten des Motors eines nicht beaufsichtigten Mähers zu verhindern.

7-5 SELBSTFAHREN

Für PLM4628

Erfassen Sie den Selbstfahr-Regelgriff. Daraufhin bewegt sich der Rasenmäher selbsttätig mit einer Geschwindigkeit von ca. 3,6 km/h **(Abb. 9)** vorwärts; bei

Loslassen des Selbstfahrgriffs stoppt der Rasenmäher seine Fahrt.



ACHTUNG: Dieser Rasenmäher ist für das Mähen von in Wohngebieten üblichem Rasen mit einer Höhe von max. 250 mm vorgesehen. Verwenden Sie diesen Rasenmäher nicht zum Mähen von ungewöhnlich hohem und trockenem oder feuchtem Gras (z. B. von Weidewiesen) oder zum Mähen durch Laubhaufen. Anderenfalls kann es zum Anstauen von Gras und Laub am Mähwerk kommen oder Gras und Laub können mit dem Auspuff in Kontakt kommen und sich entzünden.

7-6 FÜR BESTE ERGEBNISSE BEIM MÄHEN

Lesen Sie Fremdkörper vom Rasen ab. Vergewissern Sie sich, dass keine Steine, Stöcke, Kabel oder Fremdkörper auf dem Rasen herumliegen, die versehentlich vom Mäher in eine beliebige Richtung herausgeschleudert werden und schwere Verletzungen des Bedieners oder anderer Personen oder Sachschäden verursachen könnten. Mähen Sie kein feuchtes Gras. Mähen Sie für ein effektives Mähen kein feuchtes Gras, da dies zum Klumpen an der Deckunterseite neigt und ein richtiges Mähen des Grasschnitts verhindert. Schneiden Sie nicht mehr als 1/3 der Grashöhe ab. Für das Mähen wird das Abmähen von 1/3 der Grashöhe empfohlen. Die Vorschubgeschwindigkeit muss so angepasst werden, dass der Grasschnitt gleichmäßig auf den Rasen ausgeworfen werden kann. Vor allem beim Schneiden von dickem Gras wird eine der langsamsten Geschwindigkeiten genutzt werden müssen, um einen sauberen, gut gemähten Schnitt zu erhalten. Beim Mähen von langem Gras müssen Sie den Rasen möglicherweise in zwei Durchgängen mähen; mähen Sie im ersten Durchgang 1/3 der Grashöhe ab und im zweiten Durchgang ein weiteres Drittel und möglicherweise in einem anderen Verlaufsmuster. Durch leichtes Überlappen jedes Durchgangs können Sie alle vereinzelt, auf dem Rasen verbliebenen Schnitte bereinigen. Der Mäher sollte stets bei Vollgas betrieben werden, um den besten Schnitt zu erhalten und ein effektives Mähen zu erreichen. Reinigen Sie die Deckunterseite. Reinigen Sie nach jeder Verwendung die Schneiddeckunterseite, um die Ansammlung von Gras zu vermeiden, wodurch ein ordentliches Mulchen verhindert werden könnte. Mähen von Blättern: Das Mähen von Blättern kann für Ihren Rasen auch von Vorteil sein. Vergewissern Sie sich vor dem Mähen von Blättern, dass diese trocken sind und nicht zu dick auf dem Rasen liegen. Warten Sie nicht, bis alle Blätter von den Bäumen gefallen sind, bevor Sie mähen.



WARNUNG: Falls der Mäher auf einen Fremdkörper schlägt, stoppen Sie den Motor. Ziehen Sie das Kabel von der Zündkerze, überprüfen Sie den Mäher gründlich auf Beschädigungen und reparieren Sie Schäden, bevor Sie den Mäher neu starten und weiter betreiben. Übermäßige Vibrationen des Mähers während des Betriebs sind Anzeichen eines Schadens. Der Mäher sollte umgehend überprüft und repariert werden.

7-7 GRASFÄNGER

An der hinteren Abdeckung ist ein Sichtfenster. Durch dieses Sichtfenster können Sie den Füllstand des Grasfängers sehen. Falls der Grasfänger voll ist, leeren und reinigen Sie den Grasfänger und stellen Sie sicher, dass das Maschenwerk sauber ist und gut durchblasen werden kann. (Abb. 10)

7-8 DECK

Die Unterseite des Mähwerks muss nach jeder Verwendung gereinigt werden, um ein Ansammeln von Grasschnitt, Blättern, Schmutz oder anderen Materialien zu verhindern. Falls sich Fremdkörper ansammeln können, wird Rost und Oxydation begünstigt, und ein ordentliches Mulchen möglicherweise verhindert. Möglicherweise müssen Sie zum Reinigen des Decks den Mäher kippen und mit einem geeigneten Werkzeug sauber kratzen. (Ziehen Sie auf jeden Fall das Zündkerzenkabel ab!)

7-9 ANLEITUNGEN ZUR HÖHENEINSTELLUNG



ACHTUNG: Nehmen Sie niemals Einstellungen am Rasenmäher vor, ohne dass Sie zuerst den Motor gestoppt und das Zündkerzenkabel abgezogen haben.



ACHTUNG: Stoppen Sie den Mäher und ziehen Sie das Zündkerzenkabel ab, bevor Sie die Schnitthöhe ändern.

Ihr Rasenmäher ist mit einem zentralen Höheneinstellungshebel ausgestattet, über den Sie 7 Höhenpositionen einstellen können.

1. Stoppen Sie den Mäher und ziehen Sie das Zündkerzenkabel ab, bevor Sie die Schnitthöhe ändern.
 2. Der zentrale Höheneinstellungshebel bietet 7 verschiedene Höhenpositionen.
 3. Zum Ändern der Schnitthöhe drücken Sie den Einstellungshebel in Richtung Rad und bewegen Sie diesen nach oben oder unten auf die gewünschte Höhe. (Abb. 11)
- Alle Räder müssen auf gleicher Schnitthöhe sein.

8. WARTUNGSANWEISUNGEN

ZÜNDKERZE

Verwenden Sie für die Zündkerze nur originale Ersatzteile. Tauschen Sie für beste Ergebnisse die Zündkerze alle 100 Betriebsstunden aus.

9. SCHMIERUNGSANWEISUNGEN



ACHTUNG: TRENNEN SIE VOR WARTUNGSARBEITEN DIE ZÜNDKERZE AB.

1. RÄDER: Schmieren Sie die Kugellager in jedem Rad mindestens 1x in der Saison mit einem Leichtöl.
2. MOTOR: Halten Sie sich an die Schmierungsanweisungen im Motorhandbuch.

10. REINIGEN



ACHTUNG: Spritzen Sie den Motor nicht ab. Wasser kann den Motor beschädigen und das Kraftstoffsystem verunreinigen.

1. Reiben Sie das Deck mit einem trockenen Tuch ab.
2. Spritzen Sie unter das Mähwerk, indem Sie den Mäher so kippen, dass die Zündkerze oben ist.

10-1 MOTORENLUFTREINIGER



ACHTUNG: Erlauben Sie nicht, dass Dreck und Schmutz den Luftfilter verschmutzt. Das Luftreinigererelement des Motors muss nach 25 Stunden normalen Mähens gereinigt werden. Das Schaumstoffelement muss regelmäßig gereinigt werden, wenn der Mäher in trockenen und staubigen Bedingungen verwendet wird.

SO REINIGEN SIE DEN LUFTFILTER

1. Heben Sie die Laschen auf der Oberseite der Filterabdeckung an.
 2. Entfernen Sie die Filterabdeckung.
 3. Waschen Sie das Filterelement in Seifenwasser.
- VERWENDEN SIE KEIN BENZIN.**
4. Lassen Sie das Luftreinigungselement an der Luft trocknen.
 5. Geben Sie einige Tropfen SAE30-Öl auf den Schaumfilter und quetschen Sie überschüssiges Öl aus.
 6. Setzen Sie den Filter wieder ein.

HINWEIS: Tauschen Sie den Filter aus, falls dieser ausgefranst, verschlissen, beschädigt oder nicht zu reinigen ist. (Abb. 12)

10-2 SCHNEIDKLINGE



ACHTUNG: Trennen und ertönen Sie auf jeden Fall das Zündkerzenkabel, bevor Sie an der Schneidklinge arbeiten, um ein versehentliches Starten des Motors zu verhindern. Schützen Sie Ihre Hände mit Handschuhen oder einem Lappen, wenn Sie die Schneidklingen anfassen. Kippen Sie den Mäher, wie in dem separaten Motorhandbuch angegeben. Entfernen Sie die Sechskantschraube und die Unterlegscheibe, welche die Schneidklinge und den Schneidklingenadapter auf der Motorwelle hält. Entfernen Sie die Schneidklinge und den Adapter von der Welle.



WARNUNG: Überprüfen Sie regelmäßig den Schneidklingenadapter auf Risse, vor allem, wenn Sie einen Fremdkörper gestreift haben. Tauschen Sie bei Bedarf aus.

Für beste Ergebnisse sollte die Schneidklinge scharf sein. Sie können die Klinge nachschärfen, entfernen Sie sie dazu und schleifen oder feilen Sie die Schnittkante so nah wie möglich an der originalen Abfasung nach. Es ist extrem wichtig, dass jede Schnittkante gleichmäßig abgetragen wird, um eine Schneidklingenunwucht zu vermeiden. Eine Schneidklingenunwucht führt zu

übermäßigen Schwingungen und eventueller Beschädigung von Motor und Mäher. Wuchten Sie die Schneidklinge nach dem Schärfen sorgfältig aus. Balancieren Sie die Schneidklinge dafür auf dem runden Teil eines Schraubendrehers. Entfernen Sie Material von der schwereren Seite, bis die Schneidklinge in der Balance ist.

Schmieren Sie vor der Wiedermontage der Schneidklinge und des Schneidklingenadapters die Motorwelle und die Innenfläche des Schneidklingenadapters mit Leichtöl. Setzen Sie den Schneidklingenadapter auf die Welle. Siehe **Abb. 13**. Setzen Sie die Schneidklinge mit der Teilenummer weg vom Adapter zeigend auf. Richten Sie die Unterlegscheibe über der Schneidklinge aus und setzen Sie die Sechskantschraube auf. Ziehen Sie die Sechskantschraube mit dem angegebenen Drehmoment an.

10-3 MONTAGEDREHMOMENT FÜR DIE SCHNEIDKLINGE

Ziehen Sie für einen sicheren Betrieb die Mittenschraube mit 35 Nm bis 45 Nm fest. Prüfen Sie alle Muttern und Schrauben regelmäßig auf festen Sitz.

Nach einer längeren Verwendung, vor allem bei sandigen Böden, verschleißt die Schneidklinge und verliert ihre ursprüngliche Schärfe. Ein effizientes Mähen wird vermindert und die Schneidklinge muss ausgetauscht werden. Verwenden Sie als Austausch ausschließlich eine genehmigte Ersatzschneidklinge. Mögliche Schäden aufgrund einer Schneidklingenunwucht liegen nicht in der Verantwortlichkeit des Herstellers.

Wenn Sie die Schneidklinge tauschen, müssen Sie den auf der Schneidklinge angegebenen Originaltyp wieder verwenden (Makita 263001451) (für die Bestellung der Schneidklinge wenden Sie sich an Ihren Händler vor Ort oder rufen in unserem Unternehmen an, siehe Cover).

10-4 MOTOR

Schlagen Sie im separaten Motorhandbuch die Wartungsanweisungen für den Motor nach. Wechseln Sie das Motoröl wie in dem separaten Motorhandbuch zu Ihrem Mäher aufgeführt. Lesen Sie alle Anweisungen aufmerksam durch und befolgen Sie diese.

Warten Sie den Luftreiniger unter normalen Bedingungen, wie im separaten Motorhandbuch angegeben.

Reinigen Sie diese unter extrem staubigen Bedingungen alle paar Stunden. Schlechte Motorleistung und Absaufen weisen gewöhnlich auf eine fällige Wartung des Luftreinigers hin.

Warten Sie den Luftreiniger wie in dem separaten Motorhandbuch zu Ihrem Mäher aufgeführt.

Die Zündkerze muss sauber sein und der Abstand sollte 1x pro Saison eingestellt werden. Ein Austausch der Zündkerze wird zu Beginn jeder Mähseason empfohlen. Den korrekten Steckertyp und die Abstandsdaten finden Sie im Motorhandbuch.

Reinigen Sie den Motor regelmäßig mit einem Tuch oder einer Bürste. Halten Sie das Kühlsystem (Bereich des Gebläsegehäuses) sauber, um die richtige Luftzirkulation zu gewährleisten, die für die Leistung und die Lebenszeit des Motors wichtig ist. Entfernen Sie Gras, Schmutz und entflammable Fremdkörper aus dem Schalldämpferbereich.

11. LAGERUNGSANWEISUNGEN (AUSSERHALB DER SAISON)

Die folgenden Schritte sollten unternommen werden, um den Rasenmäher auf eine Lagerung vorzubereiten.

1. Leeren Sie den Tank nach dem letzten Mähen der Saison.

a) Leeren Sie den Benzintank mit einer Ansaugpumpe.



ACHTUNG: Lassen Sie das Benzin nicht in geschlossenen Räumen, in unmittelbarer Nähe von Feuer usw. ab. Rauchen Sie nicht! Benzindämpfe können zu einer Explosion oder einem Brand führen.

b) Starten Sie den Motor und lassen Sie ihn laufen, bis alles verbliebene Benzin verbraucht ist und er stehen bleibt.

c) Entfernen Sie die Zündkerze. Füllen Sie mit einer Ölkanne ca. 20 ml Öl in die Verbrennungskammer. Betätigen Sie den Starter, um das Öl gleichmäßig in der Verbrennungskammer zu verteilen. Setzen Sie die Zündkerze wieder ein.

2. Reinigen und schmieren Sie den Rasenmäher sorgfältig, wie unter „SCHMIERUNGSANWEISUNGEN“ beschrieben.

3. Schmieren Sie die Schneidfläche zur Vermeidung von Korrosion leicht ein.

4. Bewahren Sie den Rasenmäher in einem trockenen, sauberen und frostgeschützten Raum außerhalb der Reichweite unautorisierten Personen auf.



ACHTUNG: Der Motor muss vor der Lagerung des Rasenmähers völlig abgekühlt sein.



HINWEIS:

- Wenn Antriebsaggregate jeglichen Typs in einem unbelüfteten oder Materiallagerhaus gelagert werden:
- Achten Sie auf einen Rostschutz der Maschine. Tragen Sie ein Leichtöl oder Silikon auf die Maschine auf, vor allem auf Kabel und alle sich bewegenden Teile.
- Achten Sie darauf, Kabel nicht zu biegen oder zu knicken.
- Falls das Starterseil von der Seilführung am Griff abgetrennt wird, ziehen Sie das Zündkerzenkabel ab und erden Sie es. Drücken Sie den Schneidklingenregelgriff und ziehen Sie das Starterseil langsam aus dem Motor. Schieben Sie das Starterseil in den Seilführungsbolzen am Griff.

Transport

Schalten Sie den Motor aus. Stellen Sie beim Schieben des Rasenmähers über Hindernisse sicher, dass die Klinge nicht verbogen oder beschädigt wird.

12. PROBLEMBEBEHUNG

PROBLEM	MÖGLICHE URSACHE	KORREKTURMASSNAHME
Motor startet nicht.	Gashebel nicht in der richtigen Position für die vorherrschenden Bedingungen.	Bewegen Sie den Gashebel in die richtige Position.
	Benzintank ist leer.	Füllen Sie Benzin nach. (Siehe MOTORHANDBUCH)
	Luftreinigungselement ist verschmutzt.	Reinigen Sie das Luftreinigungselement. (Siehe MOTORHANDBUCH)
	Zündkerze ist lose.	Ziehen Sie die Zündkerze mit einem Moment von 25 bis 30 Nm fest.
	Zündkerzenkabel ist lose oder vom Stecker abgetrennt.	Bringen Sie das Zündkerzenkabel an der Zündkerze an.
	Abstand der Zündkerze ist nicht korrekt.	Stellen Sie den Abstand zwischen den Elektroden auf 0,7 bis 0,8 mm ein.
	Zündkerze ist defekt.	Bauen Sie einen neuen Stecker mit korrektem Abstand ein. (Siehe MOTORHANDBUCH)
	Vergaser ist mit Benzin abgesoffen.	Entfernen Sie das Luftreinigungselement und ziehen Sie das Starterseil kontinuierlich, bis der Vergaser sich selbst leert und setzen Sie das Luftreinigungselement wieder ein.
	Defektes Zündungsmodul.	Wenden Sie sich an den Kundendienst.
Motor kann nur schwierig gestartet werden oder verliert an Leistung.	Schmutz, Wasser oder abgestandenes Benzin im Tank.	Lassen Sie das Benzin ab und reinigen Sie den Tank. Füllen Sie sauberes und frisches Benzin nach.
	Belüftungsloch im Benzintankdeckel ist verstopft.	Reinigen Sie den Tankdeckel oder ersetzen Sie ihn.
	Luftreinigungselement ist verschmutzt.	Reinigen Sie das Luftreinigungselement.
Motor läuft unstet.	Zündkerze ist defekt.	Bauen Sie einen neuen Stecker mit korrektem Abstand ein. (Siehe MOTORHANDBUCH)
	Abstand der Zündkerze ist nicht korrekt.	Stellen Sie den Abstand zwischen den Elektroden auf 0,7 bis 0,8 mm ein.
	Luftreinigungselement ist verschmutzt.	Reinigen Sie das Luftreinigungselement. (Siehe MOTORHANDBUCH)
Motorleerlauf zu gering.	Luftreinigungselement ist verschmutzt.	Reinigen Sie das Luftreinigungselement. (Siehe MOTORHANDBUCH)
	Luftschlitze in Motorabdeckung sind blockiert.	Entfernen Sie die Fremdkörper aus den Schlitzen.
	Kühl lamellen und Luftdurchgänge unter dem Gebläsegehäuse des Motors sind blockiert.	Entfernen Sie die Fremdkörper aus den Kühl lamellen und Luftdurchgängen.
Motor setzt bei hoher Drehzahl aus.	Abstand zwischen Elektroden der Zündkerze ist zu eng.	Stellen Sie den Abstand zwischen den Elektroden auf 0,7 bis 0,8 mm ein.
Motor überhitzt.	Kühl luftstrom ist eingeschränkt.	Entfernen Sie alle Fremdkörper aus den Schlitzen in der Abdeckung, Gebläsegehäuse und Luftdurchgängen.
	Fehlerhafte Zündkerze.	Bauen Sie eine Zündkerze RC12YC und Kühl lamellen am Motor ein.
Mäher vibriert abnormal.	Schnittbaugruppe ist lose.	Ziehen Sie die Schneidklinge fest.
	Schnittbaugruppe ist nicht ausgewuchtet.	Wuchten Sie die Schneidklinge aus.

13. GARANTIE

Für dieses Produkt gilt eine Garantie gemäß den rechtlichen Bestimmungen für einen Zeitraum von 12 Monaten ab dem Kaufdatum des ersten Benutzers. Diese Garantie umfasst alle Material- oder Fertigungsfehler; sie umfasst keine Defekte, wie normale Abnutzung und Verschleißteile, wie Lager, Bürsten, Kabel, Stecker oder Zubehörteile, wie Bohrer, Bohrkronen, Sägeblätter usw.; Schäden oder Defekte, die sich aus Missbrauch, Unfällen oder Veränderungen ergeben; die Kosten für den Transport sind ebenfalls nicht enthalten.

Wir behalten uns das Recht vor, beliebige Ansprüche abzulehnen, wenn der Erwerb nicht verifiziert werden kann oder wenn klar ist, dass das Erzeugnis nicht ordnungsgemäß gewartet wurde. (Regelmäßige Reinigung der Belüftungsschlitze, Wartung der Kohlebürsten usw.)

Bewahren Sie Ihren Kassenbeleg als Nachweis für das Erwerbsdatum auf.

Sie müssen Ihr unzerlegtes Werkzeug an Ihren Händler in einem annehmbar sauberen Zustand, in seinem originalen Formetui zusammen mit Ihrem Kaufbeleg zurückgeben.

14. UMWELT

Sollte Ihre Maschine nach langem Gebrauch ausgetauscht werden, geben Sie diese nicht zum Hausmüll, sondern entsorgen Sie sie umweltfreundlich und sicher.

15. EG-KONFORMITÄTSERKLÄRUNG

Nur für europäische Länder

Wir, Makita Corporation als verantwortlicher Hersteller, erklären, dass das/die folgende/n Gerät/ Geräte der Marke Makita:

Bezeichnung des Geräts/der Geräte: Benzin-Rasenmäher

Nummer/Typ des Modells: PLM4626, PLM4627, PLM4628

Technische Daten: Siehe „4. TECHNISCHE DATEN“ in Serienfertigung hergestellt wird/werden und

den folgenden Richtlinien der Europäischen Union genügt/genügen:

2004/108/EG, 2006/42/EG, 2000/14/EG und 2005/88/EG

Außerdem werden die Geräte gemäß den folgenden Standards oder Normen gefertigt:

EN ISO 14982, EN836

Die technische Dokumentation erfolgt durch:

Makita International Europe Ltd.
Technical Department,
Michigan Drive, Tongwell,
Milton Keynes, Bucks MK15 8JD, England

Das Verfahren zur Konformitätsbewertung, vorgesehen in 2000/14/EG, erfolgte in Übereinstimmung mit Anhang V.

Benannte Stelle:

TÜV SÜD Industrie Service GmbH
Westendstraße 199, D-80686 München, Deutschland
Kennnummer der benannten Stelle: 0036

Modell: PLM4626

Gemessener Schallleistungspegel: 93,7 dB (A)
Garantierter Schallleistungspegel: 96 dB (A)

Modell: PLM4627

Gemessener Schallleistungspegel: 93,7 dB (A)
Garantierter Schallleistungspegel: 96 dB (A)

Modell: PLM4628

Gemessener Schallleistungspegel: 93,7 dB (A)
Garantierter Schallleistungspegel: 96 dB (A)

20. 11. 2013



Tomoyasu Kato
Direktor

Makita Corporation
3-11-8, Sumiyoshi-cho,
Anjo, Aichi, 446-8502, JAPAN

INDICE

SEZIONE 1	SIMBOLI SUL PRODOTTO	39
SEZIONE 2	NORME GENERALI DI SICUREZZA	39
SEZIONE 3	DESCRIZIONE DELLE PARTI	41
SEZIONE 4	DATI TECNICI	41
SEZIONE 5	MONTAGGIO	41
SEZIONE 6	“3 IN 1”	42
SEZIONE 7	ISTRUZIONI PER L'USO	42
SEZIONE 8	ISTRUZIONI PER LA MANUTENZIONE	44
SEZIONE 9	ISTRUZIONI PER LA LUBRIFICAZIONE	44
SEZIONE 10	PULIZIA	44
SEZIONE 11	ISTRUZIONI PER LA CONSERVAZIONE (FUORI STAGIONE)	45
SEZIONE 12	GUIDA ALLA RISOLUZIONE DEI PROBLEMI	46
SEZIONE 13	GARANZIA	47
SEZIONE 14	AMBIENTE	47
SEZIONE 15	DICHIARAZIONE DI CONFORMITÀ CE	47

Spiegazione della vista generale

- | | | |
|-------------------------------------|----------------------------------------|--------------------------------------------|
| 1. Impugnatura superiore | 10. Aletta laterale | 19. Bullone |
| 2. Impugnatura di comando del freno | 11. Corpo | 20. Rondella |
| 3. Leva dello starter | 12. Candela | 21. Manopola di blocco |
| 4. Impugnatura di avviamento | 13. Tappo del serbatoio di carburante | 22. Controdado |
| 5. Guida della corda | 14. Tappo dell'olio | 23. Ingranaggio di regolazione dell'angolo |
| 6. Leva di blocco | 15. Serracavo | 24. Pompa di innesco |
| 7. Sacco raccogliherba | 16. Impugnatura inferiore | 25. Linguetta |
| 8. Leva di regolazione in altezza | 17. Impugnatura di controllo semovenza | 26. Coperchio del filtro |
| 9. Canale di scarico | 18. Cuneo di pacciamatura | |



AVVERTENZA:

Per ragioni di sicurezza, l'operatore deve leggere il presente manuale prima di azionare la nuova unità. Il mancato rispetto delle istruzioni può condurre a gravi infortuni. Dedicare qualche istante ad acquisire dimestichezza con il rasaerba prima di ogni uso.



Attenzione: il motore è caldo.



Etichetta di sicurezza presente sul rasaerba: TENERE MANI E PIEDI LONTANI

1. SIMBOLI SUL PRODOTTO



Consultare il manuale dell'operatore.



Tenere lontani gli astanti.



Prestare particolare attenzione a mani e piedi dell'operatore per evitare infortuni.



Il carburante è infiammabile; conservarlo a distanza di sicurezza dalle fiamme. Non aggiungere carburante quando la macchina è in funzione.



Fumi tossici; non utilizzare al chiuso.



Durante la rasatura, indossare occhiali e tappi per le orecchie a scopo di protezione.



Durante la riparazione, togliere la candela e procedere alla riparazione attenendosi al manuale di istruzioni.

2. NORME GENERALI DI SICUREZZA



AVVERTENZA: Durante l'uso di macchine a benzina, è necessario adottare tutte le precauzioni di base per la sicurezza, comprese quelle indicate di seguito, per ridurre il rischio di gravi infortuni e/o danni all'unità. Leggere tutte le istruzioni prima di azionare il prodotto e conservarle per successive consultazioni.



AVVERTENZA: La macchina produce un campo elettromagnetico quando è in uso. In alcune circostanze il campo potrebbe interferire con impianti medicali attivi o passivi. Per ridurre il rischio di incidenti gravi o mortali, si raccomanda alle persone con impianti medicali di consultare il proprio medico e il produttore dell'impianto medicale prima di utilizzare questa macchina.

Addestramento

- Leggere attentamente le istruzioni. Acquisire familiarità con i comandi e con l'uso corretto della macchina.
- Non permettere che il rasaerba venga utilizzato da bambini o da persone che non abbiano dimestichezza con le presenti istruzioni. Le leggi locali possono fissare un'età minima per l'utilizzatore.
- Non utilizzare il rasaerba in presenza di persone, in particolare bambini, o animali nelle vicinanze.
- L'operatore o l'utilizzatore è responsabile di incidenti o pericoli causati ad altre persone o alle proprietà di queste ultime.

Preparazione

- Durante la rasatura, indossare sempre calzature robuste e pantaloni lunghi. Non azionare la macchina ai piedi scaldi o con sandali aperti.
- Ispezionare a fondo l'area in cui dovrà essere utilizzata la macchina e rimuovere tutti gli oggetti che potrebbero essere scagliati dalla macchina.
- **AVVERTENZA:** la benzina è altamente infiammabile.
 - Conservare il carburante in contenitori appositamente progettati per questo scopo.
 - Eseguire il rifornimento all'aperto e non fumare durante il rifornimento.
 - Aggiungere il carburante prima di avviare il motore. Non rimuovere in alcuna circostanza il tappo del serbatoio di carburante e non aggiungere benzina mentre il motore è in funzione o se il motore è caldo.
 - In caso di fuoriuscita di benzina, non avviare il motore, ma allontanare la macchina dall'area della fuoriuscita ed evitare di creare fonti di accensione fino alla completa dissipazione dei vapori della benzina.
 - Ricollocare saldamente i tappi del serbatoio di carburante e del contenitore.
- Sostituire le marmitte difettose.
- Prima dell'uso, ispezionare visivamente la macchina per controllare che le lame, i bulloni e il gruppo di taglio non siano usurati o danneggiati. Sostituire le lame e i bulloni usurati o danneggiati in gruppi per mantenere l'equilibratura.

Funzionamento

- Non azionare il motore in uno spazio limitato, dove potrebbero raccogliersi i pericolosi fumi del monossido di carbonio.
- Lavorare solamente alla luce del giorno o con buona luce artificiale.
- Evitare di lavorare sull'erba bagnata.
- Accertarsi sempre del proprio punto d'appoggio sui terreni in pendenza.
- Camminare, senza correre.
- Per le macchine dotate di ruote, procedere in senso trasversale al pendio.
- Prestare la massima attenzione ai cambi di direzione sui pendii.
- Non lavorare su pendii eccessivamente ripidi.
- Prestare particolare attenzione durante i cambi di direzione o quando si attira il rasoerba verso di sé.
- Fermare la lama (o le lame) se il rasoerba deve essere inclinato per il trasporto, nell'attraversare superfici non erbose e quando il rasoerba viene trasportato da o verso l'area che deve essere tagliata.
- Non azionare mai il rasoerba se le protezioni sono difettose oppure senza i dispositivi di sicurezza, ad esempio i deflettori e/o il sacco raccogliherba.
- Non cambiare le impostazioni di funzionamento del motore e non sovraccaricare il motore.
- Disinnestare la frizione della lama e di azionamento prima di avviare il motore.
- Avviare attentamente il motore, attenendosi alle istruzioni e tenendo i piedi a distanza dalle lame.
- Non inclinare il rasoerba durante l'avviamento del motore.

- Non avviare il motore rimanendo in piedi davanti al convogliatore di scarico.
- Non avvicinare mani e piedi alle parti rotanti o alle aree sottostanti. Rimanere sempre lontani dall'apertura di scarico.
- Non sollevare o trasportare il rasoerba quando il motore è in funzione.
- Spegnerne il motore e scollegare il filo della candela, assicurarsi che tutte le parti in movimento siano completamente ferme e rimuovere la chiave, se presente:
 - Prima di rimuovere le ostruzioni o disintasarne il convogliatore;
 - Prima di controllare, pulire o intervenire sul rasoerba;
 - Dopo aver colpito un corpo estraneo. Verificare eventuali danni sul rasoerba ed effettuare le necessarie riparazioni prima di usare nuovamente la macchina;
 - Se il rasoerba inizia a vibrare in modo anomalo (eseguire un controllo immediato).
- Spegnerne il motore e scollegare il filo della candela, assicurarsi che tutte le parti in movimento siano completamente ferme e rimuovere la chiave, se presente:
 - Quando si lascia il rasoerba incustodito;
 - Prima del rifornimento.
- Ridurre l'impostazione dell'acceleratore durante lo spegnimento del motore e, se il motore è dotato di una valvola di intercettazione, chiudere l'ingresso del carburante alla fine della rasatura.

Manutenzione e conservazione

- Mantenere serrati dadi, bulloni e viti per garantire che l'apparecchiatura sia in condizioni di funzionamento sicure.
- Non riporre l'apparecchiatura con il serbatoio contenente benzina all'interno di un edificio in cui i fumi possano entrare a contatto con fiamme libere o scintille.
- Attendere il raffreddamento del motore prima di riporre la macchina al chiuso.
- Per ridurre il pericolo di incendi, rimuovere da motore, marmitta, vano batteria e serbatoio di benzina eventuali residui di erba, foglie o grasso in eccesso.
- Controllare di frequente il sacco raccogliherba per verificarne l'usura o il deterioramento.
- Sostituire le parti usurate o danneggiate per la sicurezza.
- Se fosse necessario, svuotare il serbatoio di carburante svolgendo l'operazione all'aperto.



AVVERTENZA: Non toccare le lame in rotazione.



AVVERTENZA: Eseguire il rifornimento in un'area ventilata a motore spento.

3. DESCRIZIONE DELLE PARTI (Fig. A e B, C)

Compresi

A: Chiave della candela

4. DATI TECNICI

Modello	PLM4626	PLM4627	PLM4628
Tipo di motore	B&S500E, 09P6	B&S500E, 09P6	B&S500E, 09P6
Semovente	no	no	sì
Cilindrata del motore	140 cm ³	140 cm ³	140 cm ³
Larghezza della lama	460 mm	460 mm	460 mm
Velocità nominale	2.800/min	2.800/min	2.800/min
Capacità del serbatoio del carburante	800 ml	800 ml	800 ml
Capacità olio	470 ml	470 ml	470 ml
Capacità del sacco raccogliherba	60 L	60 L	60 L
Peso netto	28,0 kg	28,4 kg	31,2 kg
Regolazione in altezza	30-75 mm, 7 regolazioni	30-75 mm, 7 regolazioni	30-75 mm, 7 regolazioni

Differenze tra i tre modelli

Modello	Impugnatura anteriore del corpo macchina	Scarico laterale	Semovente
PLM4626	✓	×	×
PLM4627	✓	✓	×
PLM4628	✓	✓	✓

Modello	PLM4626	PLM4627	PLM4628
Livello di potenza acustica garantito nella posizione dell'operatore (in base a EN 836 Allegato H&EN ISO 4871)	86,9 dB (A) (K = 3 dB (A))	86,9 dB (A) (K = 3 dB (A))	86,9 dB (A) (K = 3 dB (A))
Livello di potenza acustica misurato	93,7 dB (A) K=2,38 dB (A)	93,7 dB (A) K=2,38 dB (A)	93,7 dB (A) K=2,38 dB (A)
Livello di potenza acustica garantito (in base a 2000/14/EC)	96 dB (A)	96 dB (A)	96 dB (A)
Vibrazione (in base a EN 836 Allegato G)	4,531 m/s ² K=1,5 m/s ²	4,531 m/s ² K=1,5 m/s ²	4,531 m/s ² K=1,5 m/s ²

5. MONTAGGIO

5-1 IMPUGNATURA RIPIEGABILE

- Utilizzare la manopola di blocco per fissare il manubrio inferiore nel corpo dell'unità. (Fig. 1A/ Fig. 1B/ Fig. 1C/ Fig. 1D)
- Solleverare le due levette di blocco per rilasciare il manubrio superiore per ripiegarlo. (Fig. 1E)
- Chiudere la levetta di blocco spingendola per bloccare il manubrio nella posizione operativa. (Fig. 1F)
- Regolare la tensione ruotando il controdado con una chiave idonea. (Fig. 1G/ Fig. 1H)
- Fissare il serracavo nella posizione illustrata e collegare il cavo. (Fig. 1I/ Fig. 1J)

5-2 REGOLAZIONE DELL'ANGOLAZIONE APPROPRIATA

- Tirare la levetta di blocco per aprirla.
- Ruotare l'impugnatura superiore utilizzando come centro l'ingranaggio di regolazione dell'angolo per ottenere l'angolazione appropriata nell'intervallo da -20° a 20° (5 posizioni: -20°/-10°/0°/10°/20°) come illustrato nella Fig. 2.
- Chiudere la levetta di blocco spingendola per collegare l'impugnatura inferiore e quella superiore.

5-3 MONTAGGIO DEL SACCO RACCOGLIERBA

- Per il montaggio: Sollevare il coperchio posteriore e attaccare il sacco raccogliherba nella parte posteriore del rasaerba. (Fig. 3A/ Fig. 3B/ Fig. 3C)

2. Per la rimozione: Afferrare e sollevare il coperchio posteriore, quindi rimuovere il sacco raccogliherba.

5-4 IMPUGNATURA DI AVVIAMENTO

Spostare l'impugnatura di avviamento dal motore alla guida della corda. (Fig. 4)

5-5 ALTEZZA DI TAGLIO

Applicare una pressione verso l'esterno per sganciare la leva dal binario. Spostare la leva avanti o indietro per regolare l'altezza. (Fig. 5; vedere paragrafi 7.9)

6. "3 IN 1" (solo per PLM4627, PLM4628)

Questi rasaerba possono essere modificati rispetto alla loro normale funzione, in base alla finalità applicativa. Da rasaerba con scarico posteriore a:

1. rasaerba per pacciamatura o
2. rasaerba con scarico laterale.

Che cos'è la pacciamatura

Durante la pacciamatura, l'erba viene tagliata in un singolo passaggio, quindi viene tritata finemente e riversata sulla striscia di terreno per essere usata come fertilizzante naturale.

Suggerimenti per la rasatura con pacciamatura:

- Eseguire regolarmente un taglio di 2 cm al massimo, per un'altezza dell'erba compresa tra 6 e 4 cm.
- Utilizzare una lama da taglio affilata. Non rasare l'erba bagnata.
- Impostare il regime massimo del motore.
- Procedere esclusivamente al normale ritmo di lavoro.
- Pulire regolarmente il cuneo di pacciamatura, i lati interni dell'alloggiamento e la lama di rasatura.

Operazioni preliminari

UNO: Modifica per rasaerba per pacciamatura



AVVERTENZA: Eseguire l'operazione solo quando il motore è completamente spento e la lama è ferma.

1. Sollevare il coperchio posteriore e rimuovere il sacco raccogliherba.
2. Spingere il cuneo di pacciamatura nel corpo della macchina. Bloccare il cuneo di pacciamatura utilizzando il pulsante nell'apertura del corpo. (Fig. 6A/Fig. 6B)
3. Abbassare nuovamente il coperchio posteriore.

DUE: Reimpostazione per rasatura con scarico laterale



Eseguire l'operazione solo quando il motore è arrestato e la macchina non sta tagliando.

1. Sollevare il coperchio posteriore e rimuovere il sacco raccogliherba.
2. Montaggio del cuneo per pacciamatura.
3. Sollevare l'aletta laterale per scaricamento laterale. (Fig. 7A)

4. Montare il canale di scarico laterale per scaricamento laterale sul perno di supporto dell'aletta laterale. (Fig. 7A)

5. Abbassare l'aletta laterale (l'aletta si trova sul canale di scarico). (Fig. 7B)

TRE: Rasatura con il sacco raccogliherba



AVVERTENZA: Eseguire l'operazione solo quando il motore è completamente spento e la lama è ferma.

Per eseguire la rasatura con il sacco raccogliherba, rimuovere il cuneo per pacciamatura e il canale di scarico laterale, quindi montare il sacco raccogliherba.

1. Rimuovere il cuneo per pacciamatura.
 - Sollevare il coperchio posteriore e rimuovere il cuneo per pacciamatura.
2. Sollevare l'aletta laterale e rimuovere il canale di scarico.
 - Rimozione del canale di scarico laterale.
 - L'aletta laterale chiude automaticamente l'apertura di scaricamento sull'alloggiamento grazie alla forza della molla.
 - Pulire regolarmente l'aletta laterale e l'apertura di scaricamento dall'erba residua e dalle incrostature di sporco.
3. Montaggio del sacco raccogliherba.
 - Per il montaggio: Sollevare il coperchio posteriore e attaccare il sacco raccogliherba nella parte posteriore del rasaerba.
 - Per la rimozione: Afferrare e sollevare il coperchio posteriore, quindi rimuovere il sacco raccogliherba.

7. ISTRUZIONI PER L'USO

7-1 PRIMA DELLA MESSA IN FUNZIONE

Rifornire il motore di benzina e olio come indicato nel manuale del motore in dotazione con il rasaerba. Leggere attentamente le istruzioni.



AVVERTENZA: La benzina è altamente infiammabile.

Conservare il carburante in contenitori progettati specificamente per questo scopo.

Eseguire il rifornimento all'aperto, prima di avviare il motore, e non fumare durante il rifornimento o mentre si maneggia il carburante.

Non rimuovere il tappo del serbatoio di carburante e non aggiungere benzina mentre il motore è in funzione o se il motore è caldo.

In caso di fuoriuscite di benzina, non avviare il motore, ma allontanare la macchina dall'area della fuoriuscita ed evitare di creare fonti di accensione fino alla completa dissipazione dei vapori della benzina.

Ricollocare saldamente i tappi del serbatoio di carburante e del contenitore.

Prima di inclinare il rasaerba per eseguire la manutenzione della lama o per drenare l'olio, rimuovere il carburante dal serbatoio.

7-5 COLLEGAMENTO PER SEMOVENZA

Per PLM4628

Afferrando l'impugnatura di controllo semovenza, il rasaerba avanzerà automaticamente alla velocità di circa 3,6 km/h (Fig. 9), rilasciando l'impugnatura di semovenza, il rasaerba si fermerà.



AVVERTENZA: Non riempire il serbatoio di carburante in ambienti chiusi, con il motore in funzione o se non sono trascorsi almeno 15 minuti dall'ultimo utilizzo per consentire il raffreddamento del motore.

7-2 AVVIARE IL MOTORE E INNESTARE LA LAMA

1. L'unità è dotata di un mantice in gomma all'estremità della candela; assicurarsi che l'anello in metallo all'estremità del filo della candela (all'interno del mantice in gomma) sia serrato correttamente sulla punta in metallo della candela.
2. Premere la pompa di innesco da 3 a 5 volte prima di avviare il motore. (Fig. 8A)
3. Per l'avviamento del motore a freddo, portare la leva dell'acceleratore e dello starter nella posizione "☁". Per l'avvio a caldo e durante l'uso, portare la leva dell'acceleratore e dello starter nella posizione "☁→". (Fig. 8B)
4. Rimanendo dietro l'unità, afferrare l'impugnatura di comando del freno e tenerla contro l'impugnatura superiore, come indicato. (Fig. 8C)
5. Afferrare l'impugnatura di avviamento come mostrato nella Fig. 8C e tirarla rapidamente verso l'alto. Riportarla lentamente verso il bullone della guida della corda dopo l'avviamento del motore.

Rilasciare l'impugnatura di comando del freno per spegnere il motore e fermare la lama. (Fig. 8D)



Avviare attentamente il motore, attenendosi alle istruzioni e tenendo i piedi a distanza dalla lama.



Non inclinare il rasaerba durante l'avviamento del motore. Avviare il rasaerba su una superficie in piano, in cui non vi siano erba alta e ostacoli.



Tenere mani e piedi lontano dalle parti in rotazione. Non avviare il motore rimanendo in piedi davanti all'apertura di scarico.

7-3 PROCEDURE OPERATIVE

Durante l'uso, tenere saldamente l'impugnatura di comando del freno con entrambe le mani.

Nota: durante l'uso, se si rilascia l'impugnatura di comando del freno, il motore si spegne e il rasaerba smette di funzionare.

7-4 PER SPEGNERE IL MOTORE



ATTENZIONE: la lama continua a ruotare per qualche secondo dopo lo spegnimento del motore.

1. Rilasciare l'impugnatura di comando del freno per spegnere il motore e fermare la lama.
2. Per evitare l'avviamento accidentale dell'apparecchiatura incustodita, scollegare e collegare a terra il filo della candela, come indicato nel manuale del motore.



ATTENZIONE: Il rasaerba è progettato per tagliare l'erba di un normale prato domestico di altezza non superiore ai 250 mm.

Non tentare di utilizzare su erba, asciutta o bagnata, particolarmente alta (ad esempio, foraggio) o su cumuli di foglie secche. I residui possono accumularsi sul corpo del rasaerba o venire a contatto con i gas di scarico del motore, con conseguente pericolo di incendio.

7-6 PER MIGLIORI RISULTATI DURANTE LA RASATURA

Eliminare eventuali detriti dal prato. Assicurarsi che sul prato non siano presenti pietre, bastoni, fili o altri corpi estranei che potrebbero essere accidentalmente scagliati dal rasaerba in qualsiasi direzione, causando gravi infortuni all'operatore e ad altre persone, nonché danni alle cose e agli oggetti circostanti. Non tagliare l'erba bagnata. Per una rasatura efficace, evitare di tagliare l'erba bagnata che tende ad aderire alla parte inferiore del corpo della macchina, impedendo una corretta rasatura dell'erba tagliata. Non tagliare l'erba per più di 1/3 della sua lunghezza. La profondità di taglio consigliata per la rasatura è pari a 1/3 della lunghezza dell'erba. La velocità a terra deve essere regolata in modo che l'erba tagliata possa spargersi in modo uniforme sul prato. Per il taglio di erba particolarmente spessa potrebbe essere necessario utilizzare una delle velocità più basse per ottenere una rasatura corretta. Durante la rasatura di erba lunga, potrebbe essere necessario tagliare il prato in due passaggi, abbassando la lama di un altro terzo della lunghezza dell'erba per il secondo taglio e magari procedendo in una direzione diversa rispetto al primo taglio. Sovrapporre leggermente il taglio ad ogni passaggio per ripulire eventuali frammenti rimasti sul prato. Il rasaerba deve essere sempre utilizzato alla massima accelerazione per ottenere il taglio migliore e consentire una rasatura efficace. Pulire la parte inferiore del corpo della macchina. Pulire la parte inferiore del corpo di taglio dopo ogni utilizzo per evitare accumuli d'erba che impedirebbero una pacciamatura corretta. Rasatura di foglie. Anche la rasatura delle foglie può risultare vantaggiosa per il prato. Durante questo tipo di rasatura, assicurarsi che le foglie siano asciutte e che lo strato sul prato non sia troppo spesso. Non attendere la caduta di tutte le foglie dagli alberi prima di eseguire la rasatura.



AVVERTENZA: Nel caso venisse colpito un corpo estraneo, spegnere il motore, staccare il filo dalla candela, ispezionare scrupolosamente il rasaerba alla ricerca di danni ed eventualmente riparare il danno prima di rimettere in funzione il rasaerba. Un'eccessiva vibrazione del rasaerba durante l'uso è indice di danni. L'unità deve essere prontamente ispezionata e riparata.

7-7 SACCO RACCOGLIERBA

È presente una finestrella sul coperchio posteriore. È possibile verificare le condizioni del sacco raccogliherba attraverso tale finestrella. Se il sacco raccogliherba è pieno, svuotarlo e accertarsi che sia pulito e che il suo reticolato sia ventilato. (Fig. 10)

7-8 CORPO

Il lato inferiore del corpo del rasaerba deve essere pulito dopo ogni utilizzo per evitare l'accumulo di frammenti di erba, foglie, sporcizia e altri corpi estranei. Un accumulo di residui può portare alla ruggine e alla corrosione, impedendo una corretta pacciamatura. Il corpo può essere pulito inclinando il rasaerba e raschiandolo con un utensile adatto (assicurarsi che il filo della candela sia scollegato).

7-9 ISTRUZIONI PER LA REGOLAZIONE IN ALTEZZA



ATTENZIONE: Non eseguire mai regolazioni sul rasaerba senza aver prima spento il motore e scollegato il filo della candela.



ATTENZIONE: Prima di cambiare l'altezza di rasatura, spegnere il rasaerba e scollegare il filo della candela.

Il rasaerba è dotato di una leva di regolazione in altezza centrale che consente di impostare 7 posizioni di altezza.

1. Spegner il rasaerba e scollegare il filo della candela prima di cambiare l'altezza di taglio della macchina.
2. La leva di regolazione in altezza centrale consente di impostare 7 diverse posizioni di altezza.
3. Per cambiare l'altezza di taglio, premere la leva di regolazione verso la ruota, alzandola o abbassandola all'altezza desiderata. (Fig. 11)

Tutte le ruote assumeranno la stessa altezza di taglio.

8. ISTRUZIONI PER LA MANUTENZIONE

CANDELA

Sostituire solo con candele originali. Per i migliori risultati, sostituire la candele ogni 100 ore di funzionamento.

9. ISTRUZIONI PER LA LUBRIFICAZIONE



ATTENZIONE: SCOLLEGARE LA CANDELA PRIMA DI ESEGUIRE LA MANUTENZIONE.

1. RUOTE - Lubrificare i cuscinetti a sfera di ogni ruota almeno una volta per stagione, utilizzando un olio leggero.
2. MOTORE - Attenersi alle istruzioni per la lubrificazione nel manuale del motore.

10. PULIZIA



ATTENZIONE: Non lavare il motore. L'acqua può danneggiare il motore o contaminare l'impianto di combustione.

1. Pulire il corpo con un panno asciutto.
2. Lavare la parte inferiore del corpo inclinando il rasaerba in modo che la candela sia in alto.

10-1 FILTRO DELL'ARIA DEL MOTORE



ATTENZIONE: Evitare che sporcizia e polvere ostruiscano l'elemento in gommapiuma del filtro dell'aria. Il filtro dell'aria del motore deve essere sottoposto a manutenzione (pulizia) ogni 25 ore di rasatura normale. L'elemento in gommapiuma deve essere sottoposto a manutenzione periodica se il rasaerba è utilizzato in ambienti asciutti molto polverosi.

PER PULIRE IL FILTRO DELL'ARIA

1. Sollevare le linguette nella parte superiore del coperchio del filtro.
2. Rimuovere il coperchio del filtro.
3. Lavare l'elemento filtrante in acqua e sapone. **NON UTILIZZARE BENZINA.**
4. Lasciare asciugare all'aria l'elemento filtrante.
5. Versare alcune gocce di olio SAE30 sul filtro in gommapiuma e strizzarlo bene per rimuovere l'olio in eccesso.
6. Riapplicare il filtro.

NOTA: Il filtro deve essere sostituito se è sfilacciato, lacerato, danneggiato o se non può essere pulito. (Fig. 12)

10-2 LAMA DI TAGLIO



ATTENZIONE: Per evitare l'avvio accidentale del motore, staccare e collegare a terra il filo della candela prima di intervenire sulla lama di taglio. Proteggere le mani utilizzando guanti spessi o stracci per afferrare le lame di taglio. Inclinare il rasaerba come specificato nel manuale del motore. Rimuovere il bullone esagonale e la rondella che fissano la lama e l'adattatore della lama all'albero a gomiti del motore. Rimuovere la lama e l'adattatore dall'albero a gomiti.



AVVERTENZA: Ispezionare periodicamente l'adattatore della lama per ricercare eventuali crepe, in particolare se è stato colpito un corpo estraneo. Sostituire se necessario.

Per i migliori risultati la lama deve essere affilata. Per affilare la lama è possibile rimuoverla e molare o limare il tagliente mantenendo il più possibile la smussatura originale. È particolarmente importante che ogni tagliente riceva una molatura identica per evitare che la lama non sia bilanciata. Un'equilibratura errata della lama può comportare la comparsa di vibrazioni eccessive in grado di danneggiare il motore e il rasaerba. Bilanciare attentamente la lama dopo l'affilatura. L'equilibratura della lama può essere verificata bilanciandola su un cacciavite

a manico rotondo. Rimuovere il metallo dal lato più pesante fino a ottenere l'equilibrio. Prima di rimontare la lama e l'adattatore della lama sull'unità, lubrificare l'albero a gomiti del motore e la superficie interna dell'adattatore della lama con olio leggero. Inserire l'adattatore della lama sull'albero a gomiti. Vedere la Fig. 13. Posizionare la lama con il numero di componente rivolto nella direzione opposta rispetto all'adattatore. Allineare la rondella alla lama e inserire il bullone esagonale. Serrare il bullone esagonale alla coppia riportata di seguito:

10-3 COPPIA DI MONTAGGIO DELLA LAMA

Bullone centrale 35 Nm - 45 Nm, per garantire il funzionamento sicuro dell'unità. È necessario controllare periodicamente tutti i dadi e i bulloni per verificare che siano serrati correttamente.

A seguito di un uso prolungato, in particolare se il terreno è sabbioso, la lama si usura e perde la sua forma originale. L'efficienza di taglio si riduce ed è necessario sostituire la lama. Eseguire la sostituzione solo con una lama approvata dalla fabbrica. Eventuali danni derivanti da una condizione di squilibrio della lama non potranno essere imputati al produttore.

Durante la sostituzione della lama, utilizzare il tipo originale indicato sulla lama stessa (Makita 263001451). (Per ordinare la lama, rivolgersi al rivenditore di zona o contattare l'azienda, vedere copertina).

10-4 MOTORE

Consultare il manuale del motore per avere istruzioni sulla manutenzione dello stesso.

Eseguire la manutenzione dell'olio motore come indicato nel manuale del motore in dotazione con l'unità. Leggere e seguire attentamente le istruzioni.

In condizioni normali, eseguire la manutenzione del filtro dell'aria come indicato nel manuale del motore.

Eseguire la pulizia ogni poche ore in ambienti particolarmente polverosi. La riduzione delle prestazioni del motore e l'ingolfamento solitamente indicano la necessità di procedere alla manutenzione del filtro dell'aria.

Per eseguire la manutenzione del filtro dell'aria, consultare il manuale del motore in dotazione con l'unità. Una volta per stagione è necessario pulire la candela e ripristinare il gap. Si consiglia di sostituire la candela all'inizio di ogni stagione di rasatura; consultare il manuale del motore per conoscere il tipo di candela necessario e le specifiche sul gap.

Pulire regolarmente il motore con un panno o un pennello. Mantenere pulito l'impianto di raffreddamento (area di alloggiamento del soffiante) per consentire una corretta ventilazione, fondamentale per le prestazioni e la durata del motore. Rimuovere tutta l'erba, la sporcizia e i residui combustibili dall'area della marmitta.

11. ISTRUZIONI PER LA CONSERVAZIONE (FUORI STAGIONE)

Eseguire le operazioni indicate di seguito per preparare il rasaerba prima di riporlo.

1. Svuotare il serbatoio dopo l'ultima rasatura di stagione.
 - a) Svuotare il serbatoio della benzina con una pompa aspirante.



ATTENZIONE: Non svuotare il serbatoio della benzina in ambienti chiusi, in prossimità di fiamme libere, ecc. Non fumare. I vapori della benzina possono causare incendi o esplosioni.

- b) Avviare il motore e lasciarlo acceso fino a consumare tutta la benzina residua, facendolo entrare in stallo.
 - c) Staccare la candela. Versare da una lattina circa 20 ml d'olio nella camera di combustione. Azionare il motorino di avviamento per distribuire uniformemente l'olio nella camera di combustione. Sostituire la candela.
2. Pulire e ingrassare il rasaerba con attenzione, come descritto precedentemente nella sezione "ISTRUZIONI PER LA LUBRIFICAZIONE".
 3. Ingrassare leggermente la lama per prevenire la corrosione.
 4. Riporre il rasaerba in un luogo asciutto, pulito e al riparo dal gelo, fuori dalla portata di persone non autorizzate.



ATTENZIONE: Prima di riporre il rasaerba, lasciar raffreddare completamente il motore.



NOTA:

- Durante la conservazione di qualsiasi tipo di apparecchiatura elettrica in un ambiente non ventilato o in una rimessa per materiali:
- Prendere le precauzioni necessarie per impedire la comparsa di ruggine sull'apparecchiatura. Rivestire l'apparecchiatura con un olio leggero o con del silicone, prestando particolare attenzione ai cavi e a tutte le parti in movimento.
- Evitare di piegare o attorcigliare i cavi.
- Se la corda di avviamento si stacca dalla guida della corda sull'impugnatura, scollegare e collegare a terra il filo della candela, premere l'impugnatura di controllo della lama ed estrarre lentamente la corda di avviamento dal motore. Inserire la corda di avviamento nel bullone della guida della corda sull'impugnatura.

Trasporto

Spegnere il motore. Assicurarsi di non piegare o danneggiare la lama quando si spinge il rasaerba sopra degli ostacoli.

12. GUIDA ALLA RISOLUZIONE DEI PROBLEMI

PROBLEMA	CAUSA PROBABILE	INTERVENTO RISOLUTIVO
Il motore non si avvia.	La leva di regolazione dell'acceleratore non è in posizione corretta per le condizioni dominanti.	Spostare la leva di regolazione dell'acceleratore nella posizione corretta.
	Il serbatoio di carburante è vuoto.	Riempire il serbatoio di carburante: consultare il MANUALE DEL MOTORE.
	Il filtro dell'aria è sporco.	Pulire il filtro dell'aria: consultare il MANUALE DEL MOTORE.
	La candela è allentata.	Serrare la candela a 25-30 Nm.
	Il filo della candela è allentato o scollegato dalla candela.	Collegare il filo della candela alla candela.
	Il gap della candela non è corretto.	Impostare il gap tra gli elettrodi su una distanza compresa tra 0,7 e 0,8 mm.
	La candela è difettosa.	Installare una candela nuova, con un'apertura corretta: consultare il MANUALE DEL MOTORE.
	Il carburatore è ingolfato dal carburante.	Rimuovere il filtro dell'aria e tirare la corda di avviamento in modo continuo fino a pulire il carburatore, quindi inserire nuovamente il filtro dell'aria.
Il motore si avvia con difficoltà o perde potenza.	Il modulo di accensione è difettoso.	Contattare l'addetto all'assistenza.
	Nel serbatoio di carburante sono presenti sporcizia, acqua o residui stantii.	Drenare il carburante e pulire il serbatoio. Riempire il serbatoio con carburante nuovo.
	L'apertura di ventilazione nel tappo del serbatoio di carburante è ostruita.	Pulire o sostituire il tappo del serbatoio di carburante.
Il motore funziona in modo incostante.	Il filtro dell'aria è sporco.	Pulire il filtro dell'aria.
	La candela è difettosa.	Installare una candela nuova, con un'apertura corretta: consultare il MANUALE DEL MOTORE.
	Il gap della candela non è corretto.	Impostare il gap tra gli elettrodi su una distanza compresa tra 0,7 e 0,8 mm.
Il minimo del motore è insufficiente.	Il filtro dell'aria è sporco.	Pulire il filtro dell'aria: consultare il MANUALE DEL MOTORE.
	Le aperture di ventilazione nel pannello del motore sono ostruite.	Rimuovere i residui dalle aperture.
	Le alette di raffreddamento e le aperture di ventilazione sotto l'alloggiamento del soffiante del motore sono bloccate.	Rimuovere i residui dalle alette di raffreddamento e dalle aperture di ventilazione.
Il motore salta a velocità elevate.	Il gap tra gli elettrodi della candela è troppo basso.	Impostare il gap tra gli elettrodi su una distanza compresa tra 0,7 e 0,8 mm.
Il motore si surriscalda.	Il flusso dell'aria di raffreddamento è limitato.	Rimuovere eventuali residui dalle aperture dei pannelli, dall'alloggiamento del soffiante e dalle aperture di ventilazione.
	La candela non è corretta.	Inserire una candela RC12YC con le alette di raffreddamento sul motore.
Il rasoerba vibra in modo anomalo.	Il gruppo di taglio è allentato.	Serrare la lama.
	Il gruppo di taglio è sbilanciato.	Equilibrare la lama.

13. GARANZIA

Questo prodotto è garantito in base alle disposizioni giuridiche per un periodo di 12 mesi a partire dalla data di acquisto da parte del primo utente.

La presente garanzia copre tutti i difetti rilevanti o di produzione; non comprende i danni di pezzi normalmente soggetti a usura e rottura, come cuscinetti, spazzole, cavi, spine o accessori come trapani, punte, lame, ecc. danni o difetti derivanti da un uso scorretto, incidenti o alterazioni, né i costi di trasporto.

Il produttore si riserva il diritto di rifiutare qualsiasi reclamo in cui l'acquisto non possa essere verificato o quando è chiaro che il prodotto non sia stato mantenuto correttamente (fessure di ventilazione pulite, spazzole al carbonio sottoposte a manutenzione periodica, ecc.)

Lo scontrino deve essere conservato come prova della data di acquisto.

Lo strumento deve essere restituito al rivenditore non smontato, in condizioni di pulizia accettabili, nella sua custodia originale modellata ad aria se applicabile all'unità, accompagnato dalla prova di acquisto.

14. AMBIENTE

Se dopo un uso prolungato fosse necessario sostituire la macchina, non gettarla nei rifiuti domestici ma smaltirla in maniera ecocompatibile.

15. DICHIARAZIONE DI CONFORMITÀ CE

Solo per i paesi europei

Makita Corporation, in qualità di produttore responsabile, dichiara che gli utensili Makita indicati di seguito:

Denominazione della macchina: Rasaerba con motore a benzina

N. modello/Tipo: PLM4626, PLM4627, PLM4628

Caratteristiche tecniche: Vedere "4. DATI TECNICI"

appartengono a una produzione in serie e sono

conformi alle seguenti direttive europee:

2004/108/EC, 2006/42/EC, 2000/14/EC e 2005/88/EC

Sono inoltre prodotti in conformità con le normative o i documenti standardizzati riportati di seguito:

EN ISO 14982, EN836

La documentazione tecnica viene conservata da:

Makita International Europe Ltd.

Technical Department,

Michigan Drive, Tongwell,

Milton Keynes, Bucks MK15 8JD, Inghilterra

La procedura di valutazione della conformità richiesta dalla direttiva 2000/14/EC è stata effettuata secondo quanto specificato nell'allegato V.

Ente competente:

TÜV SÜD Industrie Service GmbH

Westendstraße 199, D-80686 München, Germania

Numero identificativo: 0036

Modello: PLM4626

Livello di potenza acustica misurato: 93,7 dB (A)

Livello di potenza acustica garantito: 96 dB (A)

Modello: PLM4627

Livello di potenza acustica misurato: 93,7 dB (A)

Livello di potenza acustica garantito: 96 dB (A)

Modello: PLM4628

Livello di potenza acustica misurato: 93,7 dB (A)

Livello di potenza acustica garantito: 96 dB (A)

20. 11. 2013



Tomoyasu Kato

Direttore

Makita Corporation

3-11-8, Sumiyoshi-cho,

Anjo, Aichi, 446-8502, JAPAN

ÍNDICE

SECCIÓN 1	SÍMBOLOS MARCADOS EN EL PRODUCTO49
SECCIÓN 2	NORMAS GENERALES DE SEGURIDAD49
SECCIÓN 3	DESCRIPCIÓN DE LAS PIEZAS51
SECCIÓN 4	DATOS TÉCNICOS51
SECCIÓN 5	MONTAJE51
SECCIÓN 6	“3 EN 1”52
SECCIÓN 7	INSTRUCCIONES DE FUNCIONAMIENTO52
SECCIÓN 8	INSTRUCCIONES DE MANTENIMIENTO54
SECCIÓN 9	INSTRUCCIONES DE LUBRICACIÓN54
SECCIÓN 10	LIMPIEZA54
SECCIÓN 11	INSTRUCCIONES DE ALMACENAMIENTO (FUERA DE TEMPORADA)55
SECCIÓN 12	GUÍA DE RESOLUCIÓN DE PROBLEMAS57
SECCIÓN 13	GARANTÍA58
SECCIÓN 14	ENTORNO58
SECCIÓN 15	DECLARACIÓN DE CONFORMIDAD DE LA CE58

Explicación de los dibujos

- | | | |
|-----------------------------------|----------------------------------------|------------------------------------|
| 1. Mango superior | 10. Tapa lateral | 18. Cuña para mulching (acolchado) |
| 2. Mango de control de los frenos | 11. Cubierta | 19. Perno |
| 3. Palanca del estrangulador | 12. Bujía | 20. Arandela |
| 4. Mango del motor de arranque | 13. Tapa de combustible | 21. Pomo de bloqueo |
| 5. Guía de la cuerda | 14. Tapa de aceite | 22. Contratuerca |
| 6. Palanca de bloqueo | 15. Acoplamiento del cable | 23. Engranaje de ajuste del ángulo |
| 7. Bolsa recogedora de césped | 16. Mango inferior | 24. Bulbo cebador |
| 8. Palanca de ajuste de altura | 17. Mango de control de autopropulsión | 25. Lengüeta |
| 9. Canal de descarga | | 26. Cubierta del filtro |



ADVERTENCIA:

Por su propia seguridad, lea este manual antes de intentar usar la nueva unidad. Si no sigue las instrucciones puede sufrir graves lesiones personales. Dedique unos momentos a familiarizarse con la cortadora de césped antes de cada uso.

1. SÍMBOLOS MARCADOS EN EL PRODUCTO



Lea el manual del operario.



Mantenga alejadas a las personas circundantes.



Preste más atención a las manos y los pies del operario para evitar lesiones.



El combustible es inflamable, manténgalo alejado del fuego. No añada combustible con la máquina en funcionamiento.



Vapores tóxicos; no la utilice en un espacio cerrado.



Cuando corte, utilice gafas y tapones para los oídos para protegerse.



Durante las reparaciones, retire la bujía y realice las reparaciones de acuerdo con el manual de operaciones.



Precaución: Motor caliente.



Etiqueta de seguridad que se encuentra en la cortadora de césped: MANTENGA LAS MANOS Y LOS PIES ALEJADOS

2. NORMAS GENERALES DE SEGURIDAD



ADVERTENCIA: Cuando se utilicen herramientas a gasolina, siempre deben tomarse precauciones de seguridad para reducir el riesgo de lesiones personales graves y/o daños en la unidad. Lea todas las instrucciones antes de utilizar este producto y guárdelas para futuras consultas.



ADVERTENCIA: Esta máquina crea un campo electromagnético durante su funcionamiento. En ciertas circunstancias este campo puede interferir con implantes médicos activos o pasivos. Para reducir el riesgo de lesiones graves o fatales, se recomienda a las personas con implantes médicos que consulten con su doctor y el fabricante del implante médico antes de utilizar esta máquina.

Formación

- Lea las instrucciones atentamente. Familiarícese con los controles y el uso correcto del equipo;
- Nunca deje que los niños o personas que no estén familiarizadas con estas instrucciones utilicen la cortadora de césped. Las normas locales pueden restringir la edad del operario;
- Nunca corte césped mientras haya cerca personas, especialmente niños, o animales;
- Tenga en cuenta que el operario o el usuario es responsable de los accidentes o situaciones de peligro que se produzcan para otras personas o su propiedad.

Preparativos

- Mientras corte césped, utilice calzado robusto y pantalones largos. No utilice el equipo cuando esté descalzo o calce sandalias abiertas;
- Inspeccione minuciosamente dónde se va a usar el equipo y retire todos los objetos que puedan salir despedidos de la máquina;
- **ADVERTENCIA-** La gasolina es muy inflamable.
 - Almacene el combustible en contenedores diseñados específicamente para ese propósito;
 - Reposte únicamente en exteriores y no fume durante el repostaje;
 - Añada combustible antes de poner en marcha el motor. Nunca retire la tapa del depósito de combustible ni añada gasolina mientras el motor esté funcionando o cuando el motor esté caliente;
 - Si se derrama gasolina, no intente poner en marcha el motor, aleje la máquina del área del derrame y no cree ninguna fuente de ignición hasta que se hayan disipado los vapores;
 - Vuelva a colocar las tapas del depósito de combustible y del contenedor y fíjelas.
- Sustituya los silenciadores defectuosos.
- Antes del uso, inspeccione visualmente las cuchillas para asegurarse de que los pernos de la cuchilla o el conjunto de la cuchilla no estén gastados o dañados. Sustituya los pernos y las cuchillas gastadas o dañadas en conjuntos para conservar el equilibrio.

Funcionamiento

- No haga funcionar el motor en un espacio cerrado en el que se puedan acumular los peligrosos vapores de monóxido de carbono.
- Corte el césped solamente de día o con una buena luz artificial.
- No utilice el equipo con césped húmedo cuando sea posible.
- Asegúrese siempre de que mantiene un buen equilibrio en pendientes.
- Camine, nunca corra.
- Para máquinas giratorias con ruedas, corte césped de un lado a otro, nunca arriba y abajo.
- Tenga el máximo cuidado cuando cambie de dirección en pendientes.
- No corte césped en pendientes con una inclinación excesiva.
- Tenga el máximo cuidado cuando invierta la marcha o tire de la cortadora de césped hacia usted.
- Detenga la cuchilla si la cortadora de césped debe inclinarse para su transporte cuando cruce superficies que no sean césped, y cuando la transporte desde y hacia el área en la que debe cortarse el césped.
- Nunca utilice la cortadora de césped con protecciones defectuosas o sin instalar dispositivos de seguridad, por ejemplo deflectores y/o recogedores de césped.
- No cambie los ajustes del regulador del motor ni lo haga funcionar a un régimen demasiado elevado.
- Desembrague todos los engranajes del motor y las cuchillas antes de poner en marcha el motor.
- Ponga en marcha el motor con cuidado, de acuerdo con las instrucciones, y mantenga los pies alejados de las cuchillas.

- No incline la cortadora de césped cuando ponga en marcha el motor.
- No ponga en marcha el motor cuando permanezca delante del transportador de salida.
- No coloque las manos o los pies cerca o debajo de las piezas que giran. Manténgase alejado de la abertura de salida en todo momento.
- Nunca alce o transporte la cortadora de césped mientras el motor esté en funcionamiento.
- Detenga el motor y desconecte el cable de la bujía, asegúrese de que todas las partes en movimiento se hayan detenido por completo y retire la llave si la hay:
 - Antes de despejar atascos o desbloquear el conducto de salida;
 - Antes de comprobar, limpiar o trabajar en la cortadora de césped;
 - Después de golpear un objeto extraño. Compruebe si la cortadora de césped está dañada y realice las reparaciones antes de volver a poner en marcha la cortadora de césped y utilizarla;
 - si la cortadora de césped empieza a vibrar de modo anómalo (compruébela inmediatamente).
- Detenga el motor y desconecte el cable de la bujía, asegúrese de que todas las partes en movimiento se hayan detenido por completo y retire la llave si la hay:
 - Cuando deje la cortadora de césped desatendida;
 - Antes de repostar.
- Suelte el acelerador durante el apagado y, si el motor cuenta con una válvula de cierre, corte el combustible cuando acabe de cortar el césped.

Mantenimiento y almacenamiento

- Mantenga todas las tuercas, los pernos y los tornillos apretados para asegurarse de que el equipo está en un estado seguro de funcionamiento.
- Nunca almacene el equipo con gasolina en el depósito dentro de un edificio en el que los vapores puedan llegar a una llama o una chispa.
- Deje que el motor se enfríe antes de almacenarlo en cualquier contenedor.
- Para reducir el riesgo de incendio, mantenga el motor, el silenciador, el compartimento de la batería y el área de almacenamiento de gasolina libres de césped, hojas o un exceso de grasa.
- Compruebe el recogedor de césped frecuentemente en busca de desgastes o deterioros.
- Reemplace las piezas gastadas o dañadas por su seguridad.
- Si se debe purgar el depósito de combustible, debe realizarse al aire libre.



ADVERTENCIA: No toque la cuchilla en movimiento.



ADVERTENCIA: Reposte en un área bien ventilada con el motor apagado.

3. DESCRIPCIÓN DE LAS PIEZAS (Fig. A y B, C)

Incluyendo

A: Llave para bujías

4. DATOS TÉCNICOS

Modelo	PLM4626	PLM4627	PLM4628
Tipo de motor	B&S500E, 09P6	B&S500E, 09P6	B&S500E, 09P6
Autopropulsado	no	no	sí
Cilindrada del motor	140 cm ³	140 cm ³	140 cm ³
Ancho de la cuchilla	460 mm	460 mm	460 mm
Velocidad nominal	2.800/min	2.800/min	2.800/min
Capacidad del depósito de combustible	800 ml	800 ml	800 ml
Capacidad de aceite	470 ml	470 ml	470 ml
Capacidad del saco de recogida de césped	60 L	60 L	60 L
Peso neto	28,0 kg	28,4 kg	31,2 kg
Ajuste de altura	30-75 mm, 7 ajustes	30-75 mm, 7 ajustes	30-75 mm, 7 ajustes

Diferencias entre los tres modelos

Modelo	Mango frontal de la cubierta	Descarga lateral	Autopropulsado
PLM4626	✓	×	×
PLM4627	✓	✓	×
PLM4628	✓	✓	✓

Modelo	PLM4626	PLM4627	PLM4628
Nivel de potencia sonora garantizado en la posición del operario (de acuerdo con el anexo EN 836) H&EN ISO 4871)	86,9 dB (A) (K=3 dB (A))	86,9 dB (A) (K=3 dB (A))	86,9 dB (A) (K=3 dB (A))
Nivel de potencia sonora medido	93,7 dB (A) K=2,38 dB (A)	93,7 dB (A) K=2,38 dB (A)	93,7 dB (A) K=2,38 dB (A)
Nivel de potencia sonora garantizado (de acuerdo con 2000/14/CE)	96 dB (A)	96 dB (A)	96 dB (A)
Vibración (de acuerdo con el anexo EN 836 G)	4,531 m/s ² K=1,5 m/s ²	4,531 m/s ² K=1,5 m/s ²	4,531 m/s ² K=1,5 m/s ²

5. MONTAJE

5-1 PLEGADO DEL MANGO

- Utilice el pomo de bloqueo para fijar los manillares inferiores al cuerpo de la unidad. (Fig. 1A/ Fig. 1B/ Fig. 1C/ Fig. 1D)
- Levante las dos palancas de bloqueo para liberar los manillares superiores para el plegado. (Fig. 1E)
- Empuje la palanca de bloqueo para cerrarla y bloquee los manillares en la posición de uso. (Fig. 1F)
- Ajuste la tensión girando la contratuerca con una llave inglesa adecuada. (Fig. 1G/ Fig. 1H)
- Fije el acoplamiento del cable en la posición que se muestra y acople el cable. (Fig. 1I/ Fig. 1J)

5-2 AJUSTE DE UN ÁNGULO ADECUADO

- Tire de la abertura de la palanca de bloqueo.
- Gire el engranaje de ajuste del ángulo del centro del mango superior para ajustar un ángulo apropiado en el intervalo de -20° a 20° (5 posiciones: -20°/-10°/0°/10°/20°) tal y como se muestra en la Fig. 2.
- Cierre la palanca de bloqueo para conectar el mango inferior y el mango superior.

5-3 MONTAJE DEL SACO DE RECOGIDA DE CÉSPED

- Para montarlo: Levante la cubierta posterior y enganche el saco de recogida de césped a la parte posterior de la cortadora de césped. (Fig. 3A/ Fig. 3B/ Fig. 3C)

2. Para extraerlo: Sujete y levante la cubierta posterior y retire el saco de recogida de césped.

5-4 MANGO DEL MOTOR DE ARRANQUE

Mueva el mango del motor de arranque del motor a la guía de la cuerda. (Fig. 4)

5-5 ALTURA DE CORTE

Ejercer una presión hacia fuera para desenganchar la palanca del bastidor. Mueva la palanca hacia delante o hacia atrás para ajustar la altura. (Fig. 5 y punto 7.9)

6. “3 EN 1” (solo para PLM4627, PLM4628)

Estas cortadoras de césped se pueden adaptar desde su función normal, en función de la finalidad de la aplicación: De la cortadora de césped con descarga trasera a:

1. Cortadora de mulching o
2. Cortadora de césped de descarga lateral.

¿Qué es el mulching?

Cuando realice la operación de mulching, el césped se cortará en un paso y después se triturará en fragmentos muy pequeños y se devolverá a la tira de césped como fertilizante natural.

Consejos para el corte de césped con mulching:

- Recorte normal con una altura máxima de césped de 2 cm, de 6 cm a 4 cm.
- Utilice un cuchillo de corte afilado - No corte césped húmedo con la cortadora.
- Ajuste la velocidad de motor máxima.
- Desplácese solamente al paso de trabajo.
- Limpie regularmente la cuña para mulching, el lado interior del chasis y la cuchilla de corte de césped.

Inicio de la operación

UNO: Adaptación para la cortadora de mulching



ADVERTENCIA: Sólo con el motor detenido y la cuchilla detenida por completo.

1. Levante la cubierta posterior y retire la bolsa recogedora de césped.
2. Empuje la cuña de mulching hacia la cubierta. Bloquee la cuña de mulching con el botón en la apertura de la cubierta. (Fig. 6A/Fig. 6B)
3. Vuelva a bajar la cubierta posterior.

DOS: Reajuste para el corte con descarga lateral



¡Sólo cuando el motor y la cuchilla de corte están detenidos!

1. Levante la cubierta posterior y retire la bolsa recogedora de césped.
2. Monte la cuña de mulching.
3. Levante la tapa lateral para la descarga lateral. (Fig. 7A)
4. Monte el canal de descarga para la descarga lateral en el pasador de soporte de la tapa lateral. (Fig. 7A)
5. Baje la tapa lateral; la tapa descansará sobre el canal de descarga. (Fig. 7B)

TRES: Corte de césped con la bolsa recogedora de césped



ADVERTENCIA: Sólo con el motor detenido y la cuchilla detenida por completo.

Para cortar césped con la bolsa recogedora de césped, retire la cuña de mulching y el canal de descarga y monte la bolsa recogedora de césped.

1. Extracción de la cuña de mulching.
 - Levante la cubierta posterior y retire la cuña de mulching.
2. Levante la tapa lateral y extraiga el canal de descarga.
 - Extracción del canal de descarga para la descarga lateral:
 - La tapa lateral cierra automáticamente la abertura de descarga del alojamiento mediante la fuerza del muelle.
 - Limpie periódicamente la tapa lateral y la abertura de descarga de restos de césped y suciedad incrustada.
3. Monte la bolsa recogedora de césped.
 - Para montarlo: Levante la cubierta posterior y enganche la bolsa recogedora de césped a la parte posterior de la cortadora de césped.
 - Para extraerlo: Sujete y levante la cubierta posterior y retire la bolsa recogedora de césped.

7. INSTRUCCIONES DE FUNCIONAMIENTO

7-1 ANTES DE EMPEZAR

Reposte gasolina y aceite en el motor tal y como se indica en el manual de instrucciones del motor que se incluye por separado con la cortadora de césped. Lea las instrucciones atentamente.



ADVERTENCIA: La gasolina es muy inflamable. Almacene el combustible en contenedores diseñados específicamente para ese propósito.

Reposte solamente al aire libre, antes de poner en marcha el motor y no fume mientras reposta o manipula el combustible.

Nunca retire la tapa del depósito de combustible ni añada gasolina mientras el motor está funcionando o cuando el motor esté caliente.

Si se derrama gasolina, no intente poner en marcha el motor, aleje la máquina del área del derrame y no cree ninguna fuente de ignición hasta que se hayan disipado los vapores.

Vuelva a colocar las tapas del depósito de combustible y del contenedor y fijelas.

Antes de inclinar la cortadora de césped para realizar el mantenimiento de la cuchilla o drenar el aceite, retire el combustible del depósito.



ADVERTENCIA: Nunca rellene el depósito de combustible en un recinto cerrado, con el motor funcionando o cuando el motor no se haya dejado enfriar durante 15 minutos como mínimo tras su uso.

7-2 PARA PONER EN MARCHA EL MOTOR Y ENGRANAR LA CUCHILLA

1. La unidad está equipada con un capuchón de goma sobre el extremo de la bujía, asegúrese de que el bucle metálico del cable de la bujía (dentro del capuchón de goma) esté fijado firmemente en la punta metálica de la bujía.
2. Pulse el bulbo cebador de 3 a 5 veces antes de poner en marcha el motor. (Fig. 8A)
3. Cuando ponga en marcha el motor en frío, coloque la palanca del estrangulador del acelerador en la posición "☁".
Cuando ponga en marcha el motor en caliente y durante las operaciones, gire la palanca del estrangulador del acelerador en la posición "☀". (Fig. 8B)
4. Colóquese detrás de la unidad, agarre el mango de control del freno y sujételo contra el mango superior, como se muestra. (Fig. 8C)
5. Sujete el mango del motor de arranque como se muestra en la (Fig. 8C) y tire de él rápidamente. Devuélvalo lentamente al perno de guía de la cuerda después de que el motor se haya puesto en marcha. Suelte el mango de control de freno para detener el motor y la cuchilla. (Fig. 8D)



Ponga en marcha el motor con cuidado de acuerdo con las instrucciones y mantenga los pies alejados de la cuchilla.



No incline la cortadora de césped cuando ponga en marcha el motor. Ponga en marcha la cortadora de césped en una superficie plana, sin césped alto ni obstáculos.



Mantenga las manos y los pies alejados de las partes giratorias. No ponga en marcha el motor cuando permanezca delante de la abertura de salida.

7-3 PROCEDIMIENTOS DE UTILIZACIÓN

Durante el uso, sujete firmemente el mango de control de freno con ambas manos.

Nota: Durante el uso, cuando se suelte el mango de control de freno, el motor se detendrá y, por lo tanto, se detendrá la cortadora de césped.

7-4 PARA DETENER EL MOTOR



PRECAUCIÓN: La cuchilla sigue girando durante unos segundos después de apagar el motor.

1. Suelte el mango de control de freno para detener el motor y la cuchilla.
2. Desconecte y conecte a tierra el cable de la bujía tal y como se indica en el manual del motor para evitar la puesta en marcha accidental mientras el equipo está desatendido.

7-5 CONEXIÓN PARA EL MOVIMIENTO AUTOMÁTICO

Para PLM4628

Agarre el mango de control de autopropulsión, la cortadora de césped avanzará automáticamente con una velocidad aproximada de 3,6 km/h (Fig. 9). Si suelta el mango de autopropulsión, la cortadora de césped se detendrá.



PRECAUCIÓN: La cortadora de césped se ha diseñado para cortar césped normal de zonas residenciales de una altura no superior a 250 mm. No intente cortar césped inusualmente alto o césped húmedo (p. ej. una zona de pastura) o montones de hojas secas. Se pueden acumular restos en el chasis de la cortadora de césped o pueden entrar en contacto con la salida de gases del motor y provocar un riesgo de incendio.

7-6 PARA OBTENER LOS MEJORES RESULTADOS DURANTE LA OPERACIÓN DE CORTE DE CÉSPED

Limpie el césped de escombros. Asegúrese de que el césped esté libre de piedras, palos, cables u otros objetos extraños que pudieran salir despedidos accidentalmente de la cortadora de césped en cualquier dirección y que podrían provocar lesiones personales graves al operario y a terceros, así como a la propiedad y objetos circundantes. No corte césped húmedo. Para lograr una operación de corte de césped eficaz, no corte césped húmedo, ya que tiende a adherirse a la parte inferior de la cubierta, lo que impide una operación de corte de césped correcta del césped cortado. No corte más de 1/3 de la longitud del césped. El corte recomendado para la operación de corte de césped es de 1/3 de la longitud del césped. La velocidad de desplazamiento se deberá ajustar para que el césped cortado se disperse uniformemente sobre el terreno. Para los cortes especialmente pesados en césped grueso, puede ser necesario usar una de las velocidades más lentas para obtener un corte con la operación de corte de césped bien realizada. Cuando realice la operación de corte de césped sobre césped largo, quizás deba cortar el césped en dos pasadas, bajando la cuchilla otro 1/3 de la longitud para el segundo corte y quizás deba cortar en un patrón diferente del que se utilizó por primera vez. Un solapamiento ligero del corte en cada pasada también ayudará a eliminar los recortes de césped compactados que hayan quedado en el césped. La cortadora de césped siempre se debe utilizar con el acelerador al máximo para obtener el mejor corte y permitir que se realice el trabajo de corte de césped más efectivo posible. Limpie la parte inferior de la cubierta. Asegúrese de limpiar la parte inferior de la cubierta de corte después de cada uso para evitar la acumulación de césped, que impediría una operación de mulching correcta. Corte de hojas. La operación de corte de hojas también puede ser beneficiosa para el césped. Cuando realice la operación de corte de hojas, asegúrese de que estén secas y que no estén apiladas a demasiada altura sobre el césped. No espere a que caigan todas las hojas de los árboles antes de realizar la operación de corte.



ADVERTENCIA: Si golpea un objeto extraño, detenga el motor. Retire el cable de la bujía, inspeccione detenidamente la cortadora de césped en busca de daños y repárelos antes de volver a poner en marcha y usar la cortadora de césped. Una vibración importante de la cortadora de césped durante el uso es un indicador de daños. La unidad debe inspeccionarse y repararse inmediatamente.

7-7 SACO DE RECOGIDA DE CÉSPED

Existe una ventana en la cubierta posterior. Puede ver el estado del saco de recogida de césped mediante la ventana. Si el saco de recogida está lleno de césped, deberá vaciarlo y limpiarlo, asegurarse de que esté limpio y de que la malla esté ventilada. (Fig. 10)

7-8 CUBIERTA

La parte inferior de la cubierta de la cortadora de césped debe limpiarse después de cada uso para evitar la acumulación de césped cortado, hojas, suciedad u otras materias. Si se permite la acumulación de residuos, se favorecerá la aparición de óxido y la corrosión y se puede impedir la realización correcta de mulching. Para limpiar la cubierta incline la cortadora de césped y rasque la suciedad con una herramienta adecuada (asegúrese de que el cable de la bujía esté desconectado).

7-9 INSTRUCCIONES DE AJUSTE DE ALTURA



PRECAUCIÓN: No realice nunca ningún ajuste a la cortadora de césped sin detener el motor primero y desconectar el cable de la bujía.



PRECAUCIÓN: Antes de cambiar la altura de corte, detenga la cortadora de césped y desconecte el cable de la bujía.

La cortadora de césped está equipada con una palanca de ajuste de altura central que ofrece 7 posiciones de altura.

1. Detenga la cortadora de césped y desconecte el cable de la bujía antes de cambiar la altura de corte de la cortadora de césped.
2. La palanca central de ajuste de altura ofrece 7 posiciones de altura diferentes.
3. Para cambiar la altura de corte, apriete la palanca de ajuste hacia la rueda, subiendo o bajando hasta la altura seleccionada. (Fig. 11)

Todas las ruedas deben estar a la misma altura de corte.

8. INSTRUCCIONES DE MANTENIMIENTO

BUJÍA

Utilice solamente bujías de recambio originales. Para lograr los mejores resultados, sustituya la bujía cada 100 horas de uso.

9. INSTRUCCIONES DE LUBRICACIÓN



PRECAUCIÓN: DESCONECTE LA BUJÍA ANTES DE CUALQUIER TAREA DE MANTENIMIENTO.

1. RUEDAS - Lubrique los cojinetes de cada rueda, como mínimo una vez cada temporada, con un aceite ligero.
2. MOTOR - Siga las instrucciones de lubricación del manual del motor.

10. LIMPIEZA



PRECAUCIÓN: No lave el motor con una manguera. El agua puede dañar el motor o contaminar el sistema de combustible.

1. Seque la cubierta con un paño seco.
2. Lave con una manguera debajo de la cubierta, inclinando la cortadora de césped de forma que la bujía esté hacia arriba.

10-1 FILTRO DE AIRE DEL MOTOR



PRECAUCIÓN: No permita que el polvo o la suciedad obstruyan el elemento de espuma de filtro de aire. El elemento de filtro de aire del motor debe revisarse (limpiarse) tras 25 horas de corte normal. El elemento de espuma debe revisarse regularmente si la cortadora de césped se utiliza en condiciones de polvo en un ambiente seco.

Para LIMPIAR EL FILTRO DEL AIRE

1. Levante las lengüetas de la parte superior de la cubierta del filtro.
2. Extraiga la cubierta del filtro.
3. Lave el elemento de filtro con agua jabonosa. **¡NO UTILICE GASOLINA!**
4. Deje secar el elemento de filtro.
5. Ponga unas pocas gotas de aceite SAE30 en el filtro de espuma y apriételo bien para eliminar cualquier exceso de aceite.
6. Vuelva a instalar el filtro.

NOTA: Sustituya el filtro si está desgastado, rasgado, dañado o si no se puede limpiar. (Fig. 12)

10-2 CUCHILLA DE CORTE



PRECAUCIÓN: Asegúrese de desconectar el cable de la bujía y conectarlo a tierra antes de realizar trabajos en la cuchilla de corte para evitar la puesta en marcha accidental del motor. Proteja las manos usando guantes gruesos o un trapo para agarrar las cuchillas de corte. Incline la cortadora de césped tal y como se indica en el manual del motor que se incluye por separado. Extraiga el perno hexagonal y la arandela que sujetan la cuchilla y el adaptador de la cuchilla al cigüeñal del motor. Retire la cuchilla y el adaptador del cigüeñal.



ADVERTENCIA: Inspeccione periódicamente el adaptador en busca de grietas, especialmente si ha golpeado un objeto extraño. Sustitúyalo cuando sea necesario.

Para lograr los mejores resultados, la cuchilla debe estar afilada. Para volver a afilar la cuchilla, quítela y afílela o límela manteniendo el borde de corte lo más parecido posible al bisel original. Es muy importante que cada borde de corte sea amolado por igual para evitar que la cuchilla esté desequilibrada. Un equilibrio incorrecto de la cuchilla provocará un exceso de vibración y daños al motor y la cortadora de césped. Tenga cuidado de equilibrar la cuchilla tras volver a afilarla. Se puede probar el equilibrio de la cuchilla colocándola en equilibrio sobre el eje de un destornillador. Rebaje metal del lado pesado hasta que esté bien equilibrada.

Antes de volver a montar la cuchilla y el adaptador de cuchilla en la unidad, lubrique el cigüeñal del motor y la superficie interior del adaptador de la cuchilla con aceite ligero. Instale la cuchilla y el adaptador en el cigüeñal. Consulte la **Fig. 13**. Coloque la cuchilla con el número de pieza en el lado opuesto al adaptador. Alinee la arandela con la cuchilla e inserte el perno hexagonal. Apriete el perno hexagonal con el par de apriete que se indica más abajo:

10-3 PAR DE APRIETE DE MONTAJE DE LA CUCHILLA

Perno central, 35 Nm - 45 Nm para garantizar un uso seguro de la unidad. Debe comprobarse el correcto apriete de todas las tuercas y todos los pernos.

Tras un uso prolongado, especialmente en condiciones de suelo arenoso, la cuchilla se gastará y perderá parte del afilado original. La eficacia del corte se verá reducida y la cuchilla se deberá sustituir. Sustitúyala únicamente con una cuchilla de recambio aprobada de fábrica. Los posibles daños resultantes del estado de desequilibrio de la cuchilla no son responsabilidad del fabricante.

Cuando cambie la cuchilla, debe usar el tipo original marcado en ella (Makita 263001451) (para realizar el pedido de una cuchilla, póngase en contacto con su distribuidor local o llame a nuestra compañía, consulte la portada).

10-4 MOTOR

Consulte las instrucciones de mantenimiento del motor en el manual del motor que se proporciona por separado. Mantenga el aceite del motor tal y como se indica en el manual del motor que se incluye por separado con su unidad. Lea y siga las instrucciones atentamente.

Realice un mantenimiento del filtro de aire de acuerdo con el manual del motor que se proporciona por separado, bajo condiciones normales.

Límpielo cada pocas horas en condiciones de polvo extremo. Un mal rendimiento del motor y un ahogo del mismo suelen indicar que debería realizarse el mantenimiento del filtro del aire.

Para realizar el mantenimiento del filtro del aire, consulte el manual del motor que se proporciona con la unidad. La bujía debe limpiarse y su holgura se debe reajustar una vez por temporada. Se recomienda sustituir la bujía al principio de cada temporada de corte de césped;

compruebe las especificaciones de holgura y el tipo correcto de bujía en el manual del motor. Limpie el motor regularmente con un paño o un cepillo. Mantenga el sistema de refrigeración (área de alojamiento del ventilador) limpio para permitir una correcta circulación del aire, que es esencial para el rendimiento y la duración del motor. Asegúrese de quitar todo el césped, la suciedad y los restos de combustible del área del silenciador.

11. INSTRUCCIONES DE ALMACENAMIENTO (FUERA DE TEMPORADA)

Deben seguirse estos pasos para preparar la cortadora de césped para su almacenamiento.

1. Vacíe el depósito después de la última sesión de corte de césped.
 - a) Vacíe el depósito de combustible con una bomba de succión.



PRECAUCIÓN: No drene el combustible en habitaciones cerradas, cerca de fuego abierto, etc. ¡No fume! Los vapores del combustible pueden causar una explosión o un incendio.

- b) Ponga en marcha el motor y déjelo funcionando hasta que se haya agotado el combustible y se cale.
 - c) Extraiga la bujía. Utilice una lata de aceite para llenar aprox. 20 ml de aceite en la cámara de combustión. Accione el motor de arranque para distribuir uniformemente el aceite en la cámara de combustión. Sustituya la bujía.
2. Limpie y engrase la cortadora de césped con cuidado tal y como se describe en "INSTRUCCIONES DE LUBRICACIÓN".
 3. Engrase ligeramente la cuchilla para evitar la corrosión.
 4. Almacene la cortadora de césped en un lugar seco, limpio y fuera del alcance de personas no autorizadas.



PRECAUCIÓN: El motor debe haberse enfriado por completo antes de almacenar la cortadora de césped.



NOTA:

- Cuando almacene cualquier tipo de equipo con motor en un recinto sin ventilar o de almacenamiento de material.
- Debe tener cuidado de proteger el equipo contra el óxido. Recubra el equipo, especialmente los cables y las piezas móviles, con aceite ligero o silicona.
- Tenga cuidado de no doblar o rizar los cables.
- Si la cuerda del motor de arranque se desconecta de la guía de cuerda del mango, desconecte el cable de la bujía y conéctelo a tierra, suelte el mango de control de la cuchilla y tire de la cuerda del motor de arranque ligeramente para extraerla del motor. Deslice la cuerda

del motor de arranque en el perno de guía de la cuerda del mango.

Transporte

Apague el motor. Asegúrese de no doblar o dañar la cuchilla de corte cuando empuje la cortadora de césped por encima de obstáculos.

12. GUÍA DE RESOLUCIÓN DE PROBLEMAS

PROBLEMA	CAUSA PROBABLE	ACCIÓN CORRECTORA
El motor no se enciende.	El estrangulador del acelerador no está en la posición correcta para las condiciones predominantes.	Mueva el estrangulador del acelerador a la posición correcta.
	El depósito de combustible está vacío.	Llene el depósito con combustible: consulte el MANUAL DEL PROPIETARIO DEL MOTOR.
	El elemento de filtro de aire está sucio.	Limpie el elemento de filtro de aire: consulte el MANUAL DEL PROPIETARIO DEL MOTOR.
	Bujía floja.	Apriete la bujía a 25 - 30 Nm.
	Cable de la bujía flojo o desconectado de la bujía.	Coloque el cable de la bujía en la bujía.
	La holgura de la bujía es incorrecta.	Ajuste la holgura entre los electrodos entre 0,7 y 0,8 mm.
	La bujía es defectuosa.	Instale una bujía nueva y con la holgura correcta: consulte el MANUAL DEL PROPIETARIO DEL MOTOR.
	El carburador está inundado de combustible.	Retire el filtro de aire y tire de la correa del motor de arranque hasta que el carburador se limpie e instale el elemento de filtro.
	Módulo de ignición defectuoso.	Póngase en contacto con el agente de servicio técnico.
El motor tiene dificultades para ponerse en marcha o pierde potencia.	El contenido del depósito de combustible está sucio, tiene agua o está caducado.	Drene el combustible y limpie el depósito. Llene el depósito con combustible nuevo y limpio.
	El orificio de ventilación de la tapa del depósito de combustible está obstruido.	Limpie o sustituya la tapa del depósito de combustible.
	El elemento de filtro de aire está sucio.	Limpie el elemento de filtro de aire.
El motor funciona de forma errática.	La bujía es defectuosa.	Instale una bujía nueva y con la holgura correcta: consulte el MANUAL DEL PROPIETARIO DEL MOTOR.
	La holgura de la bujía es incorrecta.	Ajuste la holgura entre los electrodos entre 0,7 y 0,8 mm.
	El elemento de filtro de aire está sucio.	Limpie el elemento de filtro de aire: consulte el MANUAL DEL PROPIETARIO DEL MOTOR.
Bajo ralenti del motor.	El elemento de filtro de aire está sucio.	Limpie el elemento de filtro de aire: consulte el MANUAL DEL PROPIETARIO DEL MOTOR.
	Las ranuras de aire del compartimento del motor están bloqueadas.	Retire los residuos de las ranuras.
	Las aletas de ventilación y los conductos de aire debajo del alojamiento del ventilador del motor están bloqueados.	Retire los residuos de las aletas de ventilación y de los conductos de aire.
El motor da sacudidas a alta velocidad.	La holgura entre los electrodos de la bujía es demasiado estrecha.	Ajuste la holgura entre los electrodos entre 0,7 y 0,8 mm.
El motor se recalienta.	El flujo de aire de refrigeración está obstruido.	Retire cualquier residuo de las ranuras del alojamiento del ventilador y los conductos de aire.
	Bujía incorrecta.	Instale una bujía RC12YC y aletas de refrigeración en el motor.
La cortadora de césped vibra de forma anómala.	El conjunto de corte está suelto.	Apriete la cuchilla.
	El conjunto de corte está desequilibrado.	Equilibre la cuchilla.

13. GARANTÍA

Este producto tiene una garantía acorde con la ley, para un período de 12 meses efectivo desde la fecha de compra por parte del primer usuario.

Esta garantía cubre todos los defectos de los materiales o de fabricación, no incluye defectos del uso y desgaste normal de las piezas tales como cojinetes, casquillos, cables, bujías o accesorios como taladros, puntas de taladro, cuchillas de sierras, etc.; daños o defectos resultantes de un mal trato, accidente o modificaciones y tampoco cubre los costes de transporte.

Nos reservamos el derecho de rechazar cualquier reclamación cuando la compra no se pueda comprobar o cuando esté claro que no se realizó un mantenimiento correcto del producto. (Limpieza de las ranuras de ventilación, mantenimiento periódico de las escobillas de carbón).

Debe conservarse el tique de compra como comprobante de la fecha de compra.

La herramienta sin desmontar se debe entregar al distribuidor en un estado de limpieza aceptable, en su caja original moldeada pos soplado si se aplica a la unidad, acompañada por el comprobante de la compra.

14. ENTORNO

Si la máquina debe sustituirse tras un uso extensivo, no la deseche con los residuos domésticos, sino de una forma segura para el medioambiente.

15. DECLARACIÓN DE CONFORMIDAD DE LA CE

Sólo para países europeos

Nosotros, Makita Corporation, en calidad de fabricante responsable, declaramos que las siguientes máquinas Makita:

Designación de la máquina: Cortadora de Césped a Gasolina

Nº de modelo/ Tipo: PLM4626, PLM4627, PLM4628

Especificaciones: Consulte "4. DATOS TÉCNICOS" son de producción serie y

Cumplen con las siguientes Directivas europeas:

2004/108/CE, 2006/42/CE, 2000/14/CE y 2005/88/CE

Y se han fabricado de acuerdo con los siguientes estándares o documentos estandarizados:

EN ISO 14982, EN836

La documentación técnica la conserva:

Makita International Europe Ltd.

Technical Department,

Michigan Drive, Tongwell,

Milton Keynes, Bucks MK15 8JD, Inglaterra

El procedimiento de evaluación de conformidad requerido por la Directiva 2000/14/CE se realizó de acuerdo con el anexo V.

Organismo notificado:

TÜV SÜD Industrie Service GmbH

Westendstraße 199, D-80686 München, Deutschland

Número de identificación: 0036

Modelo: PLM4626

Nivel de potencia sonora medido: 93,7 dB (A)

Nivel de potencia sonora garantizado: 96 dB (A)

Modelo: PLM4627

Nivel de potencia sonora medido: 93,7 dB (A)

Nivel de potencia sonora garantizado: 96 dB (A)

Modelo: PLM4628

Nivel de potencia sonora medido: 93,7 dB (A)

Nivel de potencia sonora garantizado: 96 dB (A)

20. 11. 2013



Tomoyasu Kato

Director

Makita Corporation

3-11-8, Sumiyoshi-cho,
Anjo, Aichi, 446-8502, JAPAN

ÍNDICE

SECÇÃO 1	SÍMBOLOS MARCADOS NO PRODUTO	60
SECÇÃO 2	REGRAS GERAIS DE SEGURANÇA	60
SECÇÃO 3	DESCRIÇÃO DAS PEÇAS	61
SECÇÃO 4	DADOS TÉCNICOS	62
SECÇÃO 5	MONTAGEM	62
SECÇÃO 6	“3 EM 1”	63
SECÇÃO 7	INSTRUÇÕES DE FUNCIONAMENTO	63
SECÇÃO 8	INSTRUÇÕES DE MANUTENÇÃO	65
SECÇÃO 9	INSTRUÇÕES DE LUBRIFICAÇÃO	65
SECÇÃO 10	LIMPEZA	65
SECÇÃO 11	INSTRUÇÕES DE ARMAZENAMENTO (FORA DE ÉPOCA)	66
SECÇÃO 12	GUIA DE RESOLUÇÃO DE PROBLEMAS	67
SECÇÃO 13	GARANTIA	68
SECÇÃO 14	AMBIENTE	68
SECÇÃO 15	DECLARAÇÃO DE CONFORMIDADE CE	68

Descrição geral

- | | | |
|------------------------------------|-------------------------------------------|-----------------------------------------|
| 1. Pega superior | 11. Carenagem | 20. Anilha |
| 2. Pega de controlo do travão | 12. Vela de ignição | 21. Manípulo de bloqueio |
| 3. Alavanca do afogador | 13. Tampão de combustível | 22. Porca de bloqueio |
| 4. Pega do motor de arranque | 14. Tampão do óleo | 23. A engrenagem de regulação de ângulo |
| 5. Guia do cabo | 15. Grampo do cabo | 24. Botão de escorvagem |
| 6. Alavanca de bloqueio | 16. Pega inferior | 25. Patilha |
| 7. Saco de recolha de relva | 17. Pega de controlo de avanço automático | 26. Tampa do filtro |
| 8. Alavanca de regulação da altura | | |
| 9. Canal de descarga | 18. Barra de "mulching" | |
| 10. Alheta lateral | 19. Parafuso | |



AVISO:

Para a sua segurança, leia este manual antes de tentar operar a unidade nova. O incumprimento das instruções pode resultar em ferimentos pessoais graves. Familiarize-se com o cortador de grama antes de cada utilização.



Precaução: Motor quente.

1. SÍMBOLOS MARCADOS NO PRODUTO



Leia o manual de utilizador.



Mantenha as pessoas afastadas.



Preste mais atenção às mãos e pés do utilizador para evitar ferimentos.



O combustível é inflamável, mantenha-o afastado do fogo. Não abasteça combustível com a máquina em funcionamento.



Fumos tóxicos; não utilizar dentro de casa.



Quando transportar, use os óculos e tampões para os ouvidos para proteger o próprio utilizador.



Quando reparar, retire a vela de ignição e, de seguida, repare-a de acordo com o manual de operações.



Etiqueta de segurança no cortador de grama: MANTER OS PÉS E AS MÃOS AFASTADOS

2. REGRAS GERAIS DE SEGURANÇA



AVISO: Quando utilizar ferramentas a gasolina, devem ser sempre cumpridas as precauções de segurança básicas, incluindo as que se seguem, de forma a reduzir o risco de ferimentos pessoais graves e/ou danos na unidade. Leia todas as instruções antes de utilizar este produto e guarde estas instruções para referência futura.



AVISO: Esta máquina produz um campo eletromagnético durante o funcionamento. Em certas circunstâncias, este campo pode interferir com implantes médicos ativos ou passivos. Para reduzir o risco de ferimentos graves ou fatais, é aconselhável que as pessoas com implantes médicos consultem o seu médico e o fabricante do implante antes de utilizar esta máquina.

Formação

- Leia atentamente as instruções. Familiarize-se com os controlos e a utilização adequada do equipamento;
- Nunca permita que crianças ou pessoas não familiarizadas com estas instruções utilizem o cortador de grama. As regulamentações locais podem restringir a idade do operador;
- Nunca corte relva com pessoas, especialmente, crianças ou animais por perto;
- Lembre-se que o operador ou o utilizador é responsável pelos acidentes ou perigos que ocorrem a outras pessoas ou à sua propriedade.

Preparação

- Durante o corte, use sempre calçado adequado e calças longas. Não utilize o equipamento descalço ou usando sandálias abertas;
- Inspeccione minuciosamente a área onde vai utilizar o equipamento e retire todos os objetos que podem ser projetados pela máquina;
- AVISO- A gasolina é altamente inflamável.
 - Guarde o combustível em recipientes especificamente concebidos para esta finalidade;
 - Apenas abasteça no exterior e não fume durante o abastecimento;
 - Abasteça de combustível antes de ligar o motor. Nunca retire o tampão do depósito de combustível ou abasteça de combustível enquanto o motor está em funcionamento ou quando o motor está quente;
 - Se a gasolina for derramada, não tente ligar o motor, afaste a máquina da área de derrame e evite criar qualquer fonte de ignição até os vapores de gasolina se dissiparem;
 - Substitua com segurança todos os tampões de depósitos de combustível e de recipientes;
- Substitua os silenciadores avariados;
- Antes de utilizar, inspeccione sempre visualmente para se certificar de que as lâminas, parafusos das lâminas e o conjunto do cortador não estão gastos ou danificados. Substitua as lâminas e parafusos gastos e danificados por conjuntos para preservar o equilíbrio.

Funcionamento

- Não ligue o motor num espaço reduzido onde fumos de monóxido de carbono perigosos podem acumular-se;
- Corte a relva apenas durante o dia ou com uma boa luz artificial;
- Evite operar o equipamento na relva molhada, quando possível;
- Certifique-se de que tem sempre um bom apoio de pés nos declives;
- Caminhe, nunca corra;
- Para máquinas com rodas, corte a relva nos declives na transversal, nunca para cima e para baixo;
- Tenha muito cuidado quando mudar de direção nos declives;
- Não corte a relva em declives com uma inclinação excessiva;
- Tenha muito cuidado quando recuar ou puxar o cortador de grama na sua direção;
- Pare a(s) lâmina(s) se o cortador de grama tiver de ser inclinado para transporte quando atravessar superfícies que não relva e quando transportar o cortador de grama de e para a área a cortar;
- Nunca opere o cortador de grama com proteções defeituosas ou sem dispositivos de segurança, por exemplo, deflectores e/ou coletores de relva, em posição;
- Não altere as definições do regulador do motor nem utilize o motor a velocidades exageradas;
- Desengrene todas as embraiagens da lâmina e da transmissão antes de ligar o motor;
- Ligue cuidadosamente o motor de acordo com as instruções e com os pés afastados da(s) lâmina(s);
- Não incline o cortador de grama quando liga o motor;

- Não ligue o motor quando se encontrar em frente ao canal de escoamento;
- Não coloque as mãos ou os pés perto ou debaixo das peças rotativas. Mantenha-se sempre afastado da abertura de descarga;
- Nunca desloque ou transporte um cortador de grama com o motor em funcionamento;
- Pare o motor e desligue o fio da vela de ignição, certifique-se de que todas as peças móveis pararam por completo e retire a chave do seu local:
 - Antes de eliminar bloqueios ou desentupir o canal de escoamento;
 - Antes de verificar, limpar ou efetuar reparações no cortador de grama;
 - Após bater num objeto estranho. Inspeccione o cortador de grama elétrico por danos e efetue reparações antes de ligar e operar novamente o cortador de grama elétrico;
 - Se o cortador de grama começar a vibrar de forma estranha (verifique imediatamente);
- Pare o motor e desligue o fio da vela de ignição, certifique-se de que todas as peças móveis pararam por completo e retire a chave do seu local:
 - Sempre que abandonar o cortador de grama;
 - Antes de abastecer com combustível;
- Reduza a definição do acelerador durante a paragem do motor e, se o motor estiver equipado com uma válvula de corte, desligue o combustível no final do corte.

Manutenção e armazenamento

- Mantenha todas as porcas e parafusos apertados para se certificar de que o equipamento se encontra em bom estado;
- Nunca guarde o equipamento com gasolina no depósito dentro de um edifício onde os fumos possam alcançar chamas livres ou faíscas;
- Aguarde que o motor arrefeça antes de guardar num local qualquer;
- Para reduzir os perigos de incêndio, mantenha a área de armazenamento do motor, silenciador, compartimento da bateria e gasolina isenta de relva, folhas ou massa lubrificante excessiva;
- Verifique frequentemente o coletor de relva por desgaste e deterioração;
- Por razões de segurança, substitua as peças gastas ou danificadas;
- Se o depósito de combustível tiver de ser drenado, isto pode executado no exterior.



AVISO: Não toque na lâmina rotativa.



AVISO: Abasteça com combustível numa área bem ventilada com o motor desligado.

3. DESCRIÇÃO DAS PEÇAS (Fig. A & B, C)

Incluindo

A: Chave de vela de ignição

4. DADOS TÉCNICOS

Modelo	PLM4626	PLM4627	PLM4628
Tipo de motor	B&S500E, 09P6	B&S500E, 09P6	B&S500E, 09P6
Automotriz	não	não	sim
Deslocamento do motor	140 cm ³	140 cm ³	140 cm ³
Largura da lâmina	460 mm	460 mm	460 mm
Velocidade nominal	2.800/min	2.800/min	2.800/min
Capacidade do depósito de combustível	800 ml	800 ml	800 ml
Capacidade de óleo	470 ml	470 ml	470 ml
Capacidade do coletor de relva	60 L	60 L	60 L
Peso líquido	28,0 kg	28,4 kg	31,2 kg
Regulação da altura	30-75 mm, 7 regulações	30-75 mm, 7 regulações	30-75 mm, 7 regulações

Diferenças entre três modelos

Modelo	Pega frontal da carenagem	Descarga lateral	Automotriz
PLM4626	✓	×	×
PLM4627	✓	✓	×
PLM4628	✓	✓	✓

Modelo	PLM4626	PLM4627	PLM4628
Nível de potência sonora garantida na posição do operador (De acordo com a EN 836 Anexo H&EN ISO 4871)	86,9 dB (A) (K=3 dB (A))	86,9 dB (A) (K=3 dB (A))	86,9 dB (A) (K=3 dB (A))
Nível de potência sonora calculado	93,7 dB (A) K=2,38 dB (A)	93,7 dB (A) K=2,38 dB (A)	93,7 dB (A) K=2,38 dB (A)
Nível de potência sonora garantido (De acordo com a 2000/14/EC)	96 dB (A)	96 dB (A)	96 dB (A)
Vibração (De acordo com a EN 836 Anexo G)	4,531 m/s ² K=1,5 m/s ²	4,531 m/s ² K=1,5 m/s ²	4,531 m/s ² K=1,5 m/s ²

5. MONTAGEM

5-1 PEGA DOBRÁVEL

1. Utilize o manípulo de bloqueio para fixar as pegas inferiores à estrutura da unidade. (Fig. 1A/Fig. 1B/ Fig. 1C/ Fig. 1D)
2. Levante as duas alavancas de bloqueio para soltar as pegas superiores para dobrar. (Fig. 1E)
3. Feche o alavanca de bloqueio para bloquear as barras na posição de funcionamento. (Fig. 1F)
4. Ajuste a tensão ao rodar a porca de bloqueio com uma chave adequada. (Fig. 1G/ Fig. 1H)
5. Instale o grampo do cabo na posição mostrada e, de seguida, instale o cabo. (Fig. 1I/ Fig. 1J)

5-2 REGULAÇÃO PARA UM ÂNGULO ADEQUADO

- A) Puxe a abertura da alavanca de bloqueio;
- B) Rode a pega superior centrada da engrenagem de regulação de ângulo para ajustar um ângulo adequado no intervalo -20° a 20° (5 posições: -20°/ -10°/0°/10°/20°) de acordo com a Fig. 2 apresentada;

- C) Feche a alavanca de bloqueio para ligar a pega inferior e a pega superior.

5-3 MONTAR O COLECTOR DE RELVA

1. Para instalar: Levante a tampa traseira e engate o coletor de relva na parte traseira do cortador. (Fig. 3A/ Fig. 3B/ Fig. 3C)
2. Para retirar: Agarre e levante a tampa traseira, retire o coletor de relva.

5-4 PEGA DO MOTOR DE ARRANQUE

Desloque a pega do motor de arranque do motor para o guia do cabo. (Fig. 4)

5-5 ALTURA DO CORTE

Aplique pressão para fora para desengatar a alavanca da armação. Desloque a alavanca para a frente ou para trás para ajustar a altura. (Fig. 5 consulte a cláusula 7.9)

6. “3 EM 1” (apenas para PLM4627, PLM4628)

Estes cortadores de grama podem ser modificados, com base na finalidade da aplicação:

Desde cortador de grama com descarga traseira a:

1. Cortador de “mulching” ou como
2. Cortador de descarga lateral.

O que é o “mulching”?

Quando fizer o “mulching”, a relva é cortada numa só passagem, de seguida, é cortada finamente e devolvida à faixa de relva como um fertilizante natural.

Conselhos para o corte “mulching”:

- Redução normal de 2 cm, no máximo, altura da relva de 6 cm para 4 cm.
- Utilize uma faca de corte afiada - Não corte relva molhada
- Defina a velocidade máxima do motor
- Desloque-se apenas ao ritmo de trabalho
- Limpe regularmente a barra de “mulching”, lado interior da estrutura e lâmina de corte

Iniciar operação

UM: Modificar para cortador de “mulching”



AVISO: Apenas com um motor desligado e cortador parado.

1. Levante a tampa traseira e retire o saco de recolha de relva.
2. Introduza a barra de “mulching” na carenagem. Bloquee a barra de “mulching” com o botão na abertura na carenagem. (Fig. 6A/ Fig. 6B)
3. Baixe novamente a tampa traseira.

DOIS: Reiniciar para corte de relva de descarga lateral



Apenas quando o motor e o corte estão parados!

1. Levante a tampa traseira e retire o saco de recolha de relva.
2. Instale a barra de “mulching”.
3. Levante a alheta lateral para descarga lateral. (Fig. 7A)
4. Monte o canal de descarga, para descarga lateral no pino de suporte da alheta lateral. (Fig. 7A)
5. Baixe a alheta lateral - a alheta assenta no canal de descarga. (Fig. 7B)

TRÊS: Cortar relva com o saco de recolha de relva



AVISO: Apenas com um motor desligado e cortador parado.

Para cortar relva com o saco de recolha de relva, retire a barra de “mulching” e o canal de descarga para descarga lateral e monte o saco de recolha de relva.

1. Retirar a barra de “mulching”.
 - Levante a tampa traseira e retire a barra de “mulching”.
2. Levante a alheta lateral e retire o canal de descarga.
 - Retirar o canal de descarga para descarga lateral.

- A alheta lateral fecha automaticamente a abertura de descarga na armação através de molas.
 - Limpe regularmente a alheta lateral e a abertura de descarga de restos de relva e sujidade presa.
3. Monte o saco de recolha de relva.
 - Para instalar: Levante a tampa traseira e engate o saco de recolha de relva na parte traseira do cortador.
 - Para retirar: Agarre e levante a tampa traseira, retire o saco de recolha de relva.

7. INSTRUÇÕES DE FUNCIONAMENTO

7-1 ANTES DA UTILIZAÇÃO

Faça a manutenção do motor com gasolina e óleo conforme indicado no manual do motor separado e embalado com o cortador de grama. Leia atentamente as instruções.



AVISO: A gasolina é altamente inflamável. Guarde o combustível em recipientes especificamente concebidos para esta finalidade. Apenas abasteça no exterior, antes de ligar o motor e não fume durante o abastecimento ou manuseamento de combustível.

Nunca retire o tampão do depósito de combustível ou abasteça de combustível enquanto o motor está em funcionamento ou quando o motor está quente.

Se a gasolina for derramada, não tente ligar o motor, afaste a máquina da área de derrame e evite criar qualquer fonte de ignição até os vapores de gasolina se dissiparem.

Substitua com segurança todos os tampões de depósitos de combustível e de recipientes.

Antes de virar o cortador de grama para fazer a manutenção da lâmina ou drenar óleo, retire combustível do depósito.



AVISO: Nunca abasteça o depósito de combustível no interior, com o motor em funcionamento ou antes do motor ter arrefecido durante, no mínimo, 15 minutos após a utilização.

7-2 PARA LIGAR O MOTOR E ENGATE A LÂMINA

1. A unidade está equipada com uma tampa de borracha sobre a extremidade da vela de ignição, certifique-se de que o aro metálico na extremidade do fio da vela de ignição (no interior da tampa de borracha) está bem apertado na ponta de metal na vela de ignição.
2. Prima o botão de escorvamento 3-5 vezes antes de ligar o motor. (Fig. 8A)
3. Quando ligar um motor frio, rode a alavanca do afogador para a posição “☁”. Quando ligar um motor quente e utilizá-lo, rode a alavanca do afogador para a posição “☀”. (Fig. 8B)
4. Coloque-se atrás da unidade, agarre a pega de controlo do travão e segure-a contra a pega superior como mostrado. (Fig. 8C)

5. Agarre a pega do motor de arranque como mostrado (Fig. 8C) e puxe-a rapidamente para cima. Regresse-a lentamente ao parafuso do guia do cabo após o arranque do motor.

Solte a pega de controlo do travão para desligar o motor e a lâmina. (Fig. 8D)



Ligue cuidadosamente o motor de acordo com as instruções e com os pés afastados da lâmina.



Não incline o cortador de grama quando liga o motor. Ligue o cortador de grama numa superfície nivelada, isenta de relva alta e obstáculos.



Afaste as mãos e os pés das peças em movimento. Não ligue o motor quando se encontrar em frente à abertura de descarga.

7-3 PROCEDIMENTOS DE FUNCIONAMENTO

Durante o funcionamento, segure bem a pega de controlo do travão com ambas as mãos.

Nota: Durante o funcionamento, quando a pega de controlo do travão é solta, o motor irá desligar-se fazendo com que o cortador de grama pare de funcionar.

7-4 PARA DESLIGAR O MOTOR



PRECAUÇÃO: A lâmina continua a rodar durante alguns segundos após o motor ser desligado.

1. Solte a pega de controlo do travão para desligar o motor e a lâmina.
2. Desligue e ligue o fio da vela de ignição à terra conforme indicado no manual do motor separado para evitar arranques acidentais quando o equipamento não é supervisionado.

7-5 LIGAÇÃO PARA DESLOCAÇÃO AUTOMÁTICA

Para PLM4628

Agarre a pega de controlo de avanço automático, o cortador de grama irá deslocar-se automaticamente para a frente com cerca de 3,6 km/h (Fig. 9), solte a pega de avanço automático, o cortador de grama irá parar.



PRECAUÇÃO: O seu cortador de grama destina-se a cortar relva normal com uma altura inferior a 250 mm.

Não tente cortar relva vulgarmente alta ou molhada (por exemplo, pastagens) ou pilhas de folhas secas. Os detritos podem acumular-se na carenagem do cortador de grama ou entrar em contacto com o sistema de escape do motor, resultando num potencial risco de incêndio.

7-6 PARA OBTER OS MELHORES RESULTADOS AO EFECTUAR O CORTE DA RELVA

Elimine os detritos da relva. Certifique-se de que a relva está isenta de pedras, paus, cabos ou outros objetos estranhos que podem ser acidentalmente projetados pelo cortador de grama, em qualquer direção, e causar ferimentos pessoais graves no utilizador e outras pessoas, assim como danos na propriedade e nos objetos envolventes. Não corte relva molhada. Para um corte de relva eficaz, não corte relva molhada porque esta tende a aderir ao lado inferior da carenagem, evitando um corte de relva adequado das aparas da relva. Não corte mais do que 1/3 do comprimento da relva. O corte recomendado para o corte de relva é 1/3 do comprimento da relva. A velocidade terá de ser ajustada para que as aparas possam ser dispersas uniformemente na relva. Para um corte particularmente duro na relva espessa, pode ser necessário usar uma das velocidades mais lentas de modo a obter um corte de relva bem efetuado. Quando efetuar o corte de relva na relva longa, pode ter que cortar a relva em duas passagens, baixando a lâmina mais 1/3 do comprimento para o segundo corte e talvez cortando num padrão diferente do padrão utilizado pela primeira vez. Sobrepor um pouco o corte em cada passagem fará com que tenha de limpar quaisquer aparas na relva. O cortador de grama deve ser sempre utilizado à velocidade máxima para obter o melhor corte e permitir a realização de um corte de relva mais eficaz. Limpe a parte inferior da carenagem. Certifique-se de que limpa a parte inferior da carenagem de corte após cada utilização para evitar uma acumulação de relva, o que resultaria num mau "mulching". Cortar folhas. O corte de folhas também pode ser benéfico para a sua relva. Quando efetuar o corte de folhas, certifique-se de que estas estão secas e não são demasiado espessas. Não aguarde que todas as folhas caiam das árvores antes de efetuar o corte.



AVISO: Se colidir contra um objeto estranho, desligue o motor. Retire o fio da vela de ignição, inspecione minuciosamente o cortador de grama por quaisquer danos e repare os danos antes de reiniciar e utilizar o cortador de grama. A vibração excessiva do cortador de grama durante o funcionamento é uma indicação de danos. A unidade deve ser inspecionada e reparada imediatamente.

7-7 COLECTOR DE RELVA

Há uma janela na tampa traseira. É possível ver o estado do coletor de relva através da janela. Se o coletor estiver cheio de relva, terá de esvaziar e limpar o saco, certifique-se de que está limpo e de que a rede é ventilada. (Fig. 10)

7-8 CARENAGEM

A parte inferior da carenagem do cortador de grama deve ser limpa após cada utilização para evitar uma acumulação de aparas de relva, folhas, sujidade ou outras substâncias. Se permitir a acumulação destes detritos, irá provocar ferrugem e corrosão e pode impedir a realização de um "mulching" adequado. A carenagem

pode ser limpa inclinando o cortador de grama e raspando com uma ferramenta adequada (certifique-se de que o fio da vela de ignição está desligado).

7-9 INSTRUÇÕES PARA REGULAÇÃO DA ALTURA



PRECAUÇÃO: Não efetue, de modo algum, quaisquer regulações no cortador de grama sem primeiro desligar o motor e o fio da vela de ignição.



PRECAUÇÃO: Antes de alterar a altura de corte, desligue o cortador de grama e o cabo da vela de ignição. **O cortador está equipado com uma alavanca central de regulação da altura que oferece 7 posições de altura.**

1. Desligue o cortador de grama e o cabo da vela de ignição antes de alterar a altura de corte do cortador de grama.
 2. A alavanca central de regulação da altura oferece-lhe 7 posições de altura diferentes.
 3. Para alterar a altura de corte, aperte a alavanca reguladora na direção da roda, deslocando para cima ou para baixo para a altura pretendida. (Fig. 11)
- Todas as rodas estarão à mesma altura de corte.

8. INSTRUÇÕES DE MANUTENÇÃO

VELA DE IGNIÇÃO

Utilize apenas velas de ignição de reposição originais. Para obter os melhores resultados, substitua a vela de ignição a cada 100 horas de utilização.

9. INSTRUÇÕES DE LUBRIFICAÇÃO



PRECAUÇÃO: DESLIGUE A VELA DE IGNIÇÃO ANTES DA MANUTENÇÃO.

1. RODAS - Lubrifique os rolamentos de esferas em cada roda, no mínimo, uma vez por época com um óleo leve.
2. MOTOR - Siga o manual do motor para as instruções de lubrificação.

10. LIMPEZA



PRECAUÇÃO: Não lave o motor com uma mangueira. A água pode danificar o motor ou contaminar o sistema de combustível.

1. Limpe a carenagem com um pano seco.
2. Lave com uma mangueira a parte inferior da carenagem inclinando o cortador de grama de modo a que a vela de ignição esteja para cima.

10-1 FILTRO DE AR DO MOTOR



PRECAUÇÃO: Não permita que a sujidade ou o pó obstruam o elemento de espuma do filtro de ar. O filtro de ar do motor tem de ser mantido (limpo) após 25 horas de corte normal. O elemento de espuma tem de ser limpo regularmente se o cortador de grama for utilizado em condições poeirentas e secas.

Para LIMPAR FILTRO DE AR

1. Levante as patilhas na parte superior da tampa do filtro.
2. Retire a tampa do filtro.
3. Lave o filtro em água com sabão. **NÃO UTILIZE GASOLINA!**
4. Ventile o filtro até secar.
5. Coloque algumas gotas de óleo SAE30 no filtro de espuma e aperte bem para remover qualquer excesso de óleo.
6. Instale novamente o filtro.

NOTA: Substitua o filtro se estiver desgastado, rasgado, danificado ou impossível de limpar. (Fig. 12)

10-2 LÂMINA DE CORTE



PRECAUÇÃO: Certifique-se de que desliga e liga o fio da vela de ignição à terra antes de trabalhar na lâmina de corte para evitar arranques acidentais do motor. Proteja as mãos utilizando luvas robustas ou um pano para agarrar as lâminas de corte. Vire o cortador de grama conforme especificado no manual do motor separado. Retire o parafuso sextavado e anilha que fixam a lâmina e o adaptador da lâmina à cambota do motor. Retire a lâmina e adaptador da cambota.



AVISO: Inspeccione periodicamente o adaptador da lâmina por fissuras, especialmente se chocar contra um objeto estranho. Substitua quando necessário. Para obter os melhores resultados, as lâminas devem estar afiadas. A lâmina pode ser afiada removendo-a e chanfrando ou limando a extremidade de corte mantendo o mais idêntico possível com o ângulo original. É extremamente importante que cada extremidade de corte receba uma quantidade igual de chanfragem para evitar uma lâmina irregular. Um lâmina irregular irá resultar na vibração excessiva causando eventuais danos no motor e no cortador de grama. Certifique-se de que equilibra bem a lâmina após afiar. Pode testar o equilíbrio da lâmina equilibrando-a numa chave de fendas de eixo redondo. Retire metal do lado pesado até ficar equilibrada. Antes de montar a lâmina e o adaptador da lâmina na unidade, lubrifique a cambota do motor e a superfície interior do adaptador da lâmina com óleo leve. Instale o adaptador de lâmina na cambota. Consulte a Fig. 13. Coloque a lâmina com o número da peça na direção oposta do adaptador. Alinhe a anilha sobre a lâmina e introduza o parafuso sextavado. Aperte o parafuso sextavado ao binário listado abaixo:

10-3 BINÁRIO DE MONTAGEM DA LÂMINA

Centre o parafuso 35 Nm - 45 Nm, para garantir um funcionamento seguro da unidade. Todas as porcas e parafusos têm de ser verificados periodicamente por um aperto correto.

Após a utilização prolongada, especialmente em condições de solo arenoso, a lâmina irá ficar desgastada e perder a forma original. A eficiência de corte irá diminuir e a lâmina deve ser substituída. Substitua apenas por uma lâmina de reposição aprovada pela fábrica. Os possíveis danos resultantes do estado de desequilíbrio da lâmina não são da responsabilidade do fabricante. Quando substitui a lâmina, tem de utilizar o tipo original marcado na lâmina (Makita 263001451) (para encomendar a lâmina, contacte o fornecedor local ou a nossa empresa, consulte a página de rosto).

10-4 MOTOR

Consulte o manual do motor separado para as instruções de manutenção do motor.

Faça a manutenção do óleo conforme indicado no manual do motor separado e embalado com a unidade. Leia atentamente e cumpra as instruções.

Faça a manutenção do filtro de ar conforme o manual do motor separado, sob condições normais.

Limpe em intervalos de poucas horas sob condições extremamente poeirentas. Um desempenho fraco do motor e inundação indica, normalmente, que deve efetuar a manutenção do filtro de ar.

Para fazer a manutenção do filtro de ar, consulte o manual do motor separado e embalado com a unidade. A vela de ignição deve ser limpa e a folga calibrada uma vez por época. A substituição da vela de ignição é recomendada no início de cada época de corte; verifique o manual do motor para o tipo de vela e especificações de folga corretos.

Limpe o motor regularmente com um pano ou escova. Mantenha o sistema de arrefecimento (área da estrutura do ventilador) limpo para permitir uma circulação adequada do ar, que é essencial para o desempenho e vida útil do motor. Certifique-se de que retira toda a relva, sujidade e detritos de combustível da área do silenciador.

11. INSTRUÇÕES DE ARMAZENAMENTO (FORA DE ÉPOCA)

Os passos seguintes devem ser seguidos para preparar o cortador de grama para armazenamento.

1. Esvazie o depósito após o último corte da estação.
 - a) Esvazie o depósito de gasolina com uma bomba de aspiração.



PRECAUÇÃO: Não drene a gasolina em espaços fechados, perto de chamas abertas, etc. Não fume! Os vapores da gasolina podem causar explosões ou incêndios.

- b) Ligue o motor e deixe-o em funcionamento até gastar a gasolina restantes e parar.
- c) Retire a vela de ignição. Utilize uma galheta de óleo para encher aprox. 20 ml de óleo na câmara

de combustão. Utilize o motor de arranque para distribuir uniformemente o óleo na câmara de combustão. Substitua a vela de ignição.

2. Limpe e lubrifique o cortador de grama com cuidado, como descrito em "INSTRUÇÕES DE LUBRIFICAÇÃO".
3. Lubrifique ligeiramente o cortador para evitar corrosão.
4. Guarde o cortador de grama num local seco, limpo e protegido do gelo, fora do alcance de pessoas não autorizadas.



PRECAUÇÃO: O motor tem de arrefecer por completo antes de guardar o cortador de grama.



NOTA:

- Quando guardar qualquer tipo de equipamento elétrico numa cabana não ventilada ou de armazenamento de material:
- Deve ter cuidado ao isolar o equipamento contra a ferrugem. Utilizando um óleo leve ou silicone, revista o equipamento, especialmente cabos e todas as peças móveis.
- Tenha cuidado para não dobrar ou torcer cabos.
- Se o cabo do motor de arranque se desligar do guia do cabo na pega, desligue e ligue o fio da vela de ignição à terra. Pressione a pega de controlo da lâmina e retire o cabo do motor de arranque do motor lentamente. Introduza o cabo do motor de arranque no parafuso do guia do cabo na pega.

Transporte

Desligue o motor. Certifique-se de que não dobra nem danifica o cortador quando empurrar o cortador de grama sobre obstáculos.

12. GUIA DE RESOLUÇÃO DE PROBLEMAS

PROBLEMA	CAUSA PROVÁVEL	ACÇÃO DE CORRECÇÃO
O motor não arranca.	Manípulo do afogador do acelerador na posição incorreta para as condições predominantes.	Desloque o manípulo do afogador do acelerador para a posição correta.
	O depósito de combustível está vazio.	Abasteça o depósito com combustível: consulte MANUAL DO PROPRIETÁRIO DO MOTOR.
	O filtro de ar está sujo.	Limpe o filtro de ar: consulte MANUAL DO PROPRIETÁRIO DO MOTOR.
	Vela de ignição solta.	Aperte a vela de ignição a 25-30 Nm.
	Fio da vela de ignição solto ou desligado da vela.	Instale o fio da vela de ignição na vela de ignição.
	A folga da vela de ignição está incorreta.	Defina a folga entre os eléctrodos de 0,7 a 0,8 mm.
	Vela de ignição defeituosa.	Instale uma vela nova com uma folga correta. consulte MANUAL DO PROPRIETÁRIO DO MOTOR.
	O carburador está encharcado de combustível.	Retire o filtro de ar e puxe o cabo do motor de arranque continuamente até o carburador se limpar autonomamente e instale o filtro de ar.
	Módulo de ignição avariado.	Contacte o agente de assistência.
Dificuldade do motor em arrancar ou perde potência.	Sujidade, água ou depósito de combustível deteriorado.	Purgue o combustível e limpe o depósito. Abasteça o depósito com combustível novo e limpo.
	O orifício de ventilação no tampão do depósito de combustível está obstruído.	Limpe ou substitua o tampão do depósito de combustível.
	O filtro de ar está sujo.	Limpe o filtro de ar.
O motor funciona irregularmente.	Vela de ignição defeituosa.	Instale uma vela nova com uma folga correta. consulte MANUAL DO PROPRIETÁRIO DO MOTOR.
	A folga da vela de ignição está incorreta.	Defina a folga entre os eléctrodos de 0,7 a 0,8 mm.
	O filtro de ar está sujo.	Limpe o filtro de ar: consulte MANUAL DO PROPRIETÁRIO DO MOTOR.
Fraco ralenti do motor.	O filtro de ar está sujo.	Limpe o filtro de ar: consulte MANUAL DO PROPRIETÁRIO DO MOTOR.
	As ranhuras de ar na blindagem do motor estão obstruídas.	Retire os detritos das ranhuras.
	As alhetas de arrefecimento e as passagens de ar na estrutura do ventilador do motor estão obstruídas.	Retire os detritos das alhetas de arrefecimento e das passagens de ar.
O motor salta a alta velocidade.	A folga entre os eléctrodos da vela de ignição é demasiado próxima.	Defina a folga entre os eléctrodos de 0,7 a 0,8 mm.
O motor sobreaquece.	O caudal de ar de arrefecimento é limitado.	Retire quaisquer detritos das ranhuras na blindagem, estrutura do ventilador e passagens de ar.
	Vela de ignição incorreta.	Instale a vela de ignição RC12YC e as alhetas de arrefecimento no motor.
O cortador de grama vibra anormalmente.	O conjunto de corte está solto.	Aperte a lâmina.
	O conjunto de corte está desequilibrado.	Equilibre a lâmina.

13. GARANTIA

Este produto está sob garantia de acordo com a legislação durante um período de 12 meses a partir da data de compra do primeiro utilizador.

Esta garantia abrange todas as falhas do material ou de produção, não inclui defeitos devido a peças de desgaste normal, como rolamentos, escovas, cabos, fichas ou acessórios como brocas, lâminas etc.; danos ou defeitos resultantes de abuso, acidentes ou alterações; nem os custos de transporte.

Reservamo-nos o direito de rejeitar qualquer reclamação na qual a compra não possa ser verificada ou quando é óbvio que o produto não teve uma manutenção adequada. (Ranhuras de ventilação limpas, escovas de carvão com manutenção regular.)

O recibo tem de ser guardado como prova da data de compra.

A sua ferramenta não desmontada tem de ser devolvida ao fornecedor num estado aceitavelmente limpo, na caixa original, se aplicável à unidade, acompanhada pelo comprovativo de compra.

14. AMBIENTE

Caso a máquina necessite de ser substituída após utilização prolongada, não a coloque no lixo doméstico e elimine-a de forma segura para o ambiente.

15. DECLARAÇÃO DE CONFORMIDADE CE

Apenas para países europeus

Nós, a Makita Corporation, como fabricante responsável, declaramos que a(s) máquina(s) Makita seguinte(s):

Designação da máquina: Cortador de Grama a Gasolina

Nº/Tipo de modelo: PLM4626, PLM4627, PLM4628

Especificações: Consulte "4. DADOS TÉCNICOS"

são de produção em série e

Está em conformidade com as directivas europeias seguintes:

2004/108/EC, 2006/42/EC, 2000/14/EC e 2005/88/EC

E são fabricadas de acordo com as normas e

documentos padronizados seguintes:

EN ISO 14982, EN836

A documentação técnica é mantida por:

Makita International Europe Ltd.

Technical Department,

Michigan Drive, Tongwell,

Milton Keynes, Bucks MK15 8JD, Inglaterra

O procedimento de avaliação da conformidade requisitado pela Directiva 2000/14/EC estava de acordo com o anexo V.

Corpo notificado:

TÜV SÜD Industrie Service GmbH

Westendstraße 199, D-80686 München, Alemanha

Número de identificação: 0036

Modelo: PLM4626

Nível de potência sonora calculado: 93,7 dB (A)

Nível de potência sonora garantido: 96 dB (A)

Modelo: PLM4627

Nível de potência sonora calculado: 93,7 dB (A)

Nível de potência sonora garantido: 96 dB (A)

Modelo: PLM4628

Nível de potência sonora calculado: 93,7 dB (A)

Nível de potência sonora garantido: 96 dB (A)

20. 11. 2013



Tomoyasu Kato

Director

Makita Corporation

3-11-8, Sumiyoshi-cho,

Anjo, Aichi, 446-8502, JAPAN

INNEHÅLL

SEKTION 1	SYMBOLER MÄRKTA PÅ PRODUKTEN	70
SEKTION 2	ALLMÄNNA SÄKERHETSANVISNINGAR	70
SEKTION 3	BESKRIVNING AV DELAR	71
SEKTION 4	TEKNISK DATA	72
SEKTION 5	MONTERING	72
SEKTION 6	“3 I 1”	72
SEKTION 7	ANVÄNDARANVISNINGAR	73
SEKTION 8	UNDERHÅLLSANVISNINGAR	74
SEKTION 9	SMÖRJNINGSANVISNINGAR	75
SEKTION 10	RENGÖRING	75
SEKTION 11	FÖRVARINGSANVISNINGAR (AVSTÄLLNING)	75
SEKTION 12	FELSÖKNINGSGUIDE	77
SEKTION 13	GARANTI	77
SEKTION 14	MILJÖ	78
SEKTION 15	EU-DEKLARATION OM ÖVERENSSTÄMMELSE	78

Förklaring till översiktsbilderna

- | | | |
|-----------------------------|-------------------------------------------|---------------------------|
| 1. Övre handtag | 10. Sidolucka | 18. Bioklippningskil |
| 2. Bromshandtag | 11. Klippdäck | 19. Bult |
| 3. Chokeregylage | 12. Tändstift | 20. Bricka |
| 4. Starthandtag | 13. Tanklock | 21. Låsraff |
| 5. Styrning för startsnöre | 14. Oljelock | 22. Låsmutter |
| 6. Låsspak | 15. Kabelklämma | 23. Vinkeljusteringsväxel |
| 7. Gråsuppsamlingsbehållare | 16. Nedre handtag | 24. Primerknapp |
| 8. Höjdinställningsspak | 17. Kontrollhandtag för självgående drift | 25. Flick |
| 9. Utkastränna | | 26. Filterskydd |



VARNING:

Var god och läs igenom bruksanvisningen för din egen säkerhet innan du använder din nya maskin. I annat fall kan det leda till allvarlig personskada. Ägna dig en stund åt att lära dig hur gräsklipparen fungerar före varje användning.

1. SYMBOLER MÄRKTA PÅ PRODUKTEN



Läs igenom bruksanvisningen.



Håll åskådare borta.



Var mer uppmärksam på dina händer och fötter för att undvika olyckor.



Bränsle är lättantändligt, håll det borta från öppen eld. Tank a inte med motorn i gång.



Giftiga avgaser. Kör inte motorn inomhus.



Vid klippning, bär skyddsglasögon och öronproppar för att skydda dig själv.

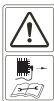

Vid reparation ska du ta bort tändstiftet och därefter reparera maskinen i enlighet med bruksanvisningen.



Försiktighet: Het motor.



Säkerhetsetikett på gräsklipparen: HÅLL HÄNDER OCH FÖTTER BORTA

2. ALLMÄNNA SÄKERHETSANVISNINGAR



VARNING: Vid användning av bensindrivna maskiner ska alltid grundläggande säkerhetsföreskrifter, inklusive följande, efterlevas för att minska risken för allvarlig personskada och/eller skada på maskinen. Läs igenom alla dessa anvisningar innan du använder denna produkt och behåll anvisningarna för framtida bruk.



VARNING: Maskinen bildar ett elektromagnetiskt fält omkring sig under användningen. Under vissa förhållanden kan detta fält störa aktiva eller passiva medicinska implantat. För att minska risken för allvarlig eller dödlig skada, rekommenderar vi personer med medicinskt implantat att konsultera sin läkare och tillverkaren av det medicinska implantatet innan de använder maskinen.

Utbildning

- Läs noggrant igenom anvisningarna. Bekanta dig med kontrollerna och den korrekta användningen av utrustningen.
- Låt aldrig gräsklipparen användas av barn eller av personer som inte känner till dessa anvisningar. Lokala bestämmelser kan ange en åldersgräns för användaren.
- Använd aldrig gräsklipparen när personer, speciellt barn, eller djur finns i närheten.
- Glöm inte att användaren är ansvarig för olyckor eller fara gentemot andra personer och deras egendom.

Förberedelse

- Bär alltid kraftiga skor och långbyxor när du klipper gräs. Använd inte utrustningen barfota eller med öppna skor.
- Kontrollera noggrant hela arbetsområdet och ta bort alla föremål som kan kastas iväg av maskinen.
- **VARNING** - Bensin är mycket lättantändligt.
 - Förvara bränsle i specialbehållare som är avsedda för detta ändamål.
 - Tanka endast utomhus och rök inte vid tankningen.
 - Tanka innan motorn startas. Ta aldrig bort tanklocket eller tanka medan motorn är igång eller när motorn är het.
 - Försök inte att starta motorn om du har spillt bensin utan rulla bort maskinen från det området och undvik att skapa någon form av antändning förrän bensinångorna dunstat.
 - Tillslut tanklock och bränslebehållare säkert.
- Byt ut trasiga ljuddämpare.
- Utför alltid en visuell inspektion före användningen för att kontrollera att knivar, knivbultar och knivmonteringen inte är utnötta eller skadade. Ersätt samtliga utnötta eller skadade knivar och bultar i hela satser så att balansen bibehålls.

Arbetsteknik

- Kör inte motorn i ett begränsat utrymme där farlig kolmonoxid kan ansamlas.
- Arbeta endast i dagsljus eller med god belysning.
- Undvik om möjligt att använda utrustningen i blött gräs.
- Se alltid till att ha balans i slutningar.
- Gå; spring aldrig.
- För hjulförsedda roterande maskiner: klipp tvärs över sluttande terräng, aldrig upp och ner.
- Var särskilt försiktig vid byte av riktning i sluttande terräng.
- Klipp inte på väldigt branta ytor.
- Var särskilt försiktig när du vänder eller drar gräsklipparen mot dig.
- Stoppa kniven/knivarna om gräsklipparen måste lutas för att transporteras över gräsfria ytor och när gräsklipparen transporteras till och från ytan där gräset ska klippas.
- Använd aldrig gräsklipparen om skydden är skadade eller utan säkerhetsutrustningen t ex stenskydd och/eller gräsuppsamlare.
- Ändra inte inställningen av motorns varvtalsregulator eller övervarva motorn.
- Frikoppla alla kniv- och drivkopplingar innan du startar motorn.
- Starta motorn omsorgsfullt enligt anvisningarna och med fötterna på avstånd från kniven/knivarna.
- Luta inte gräsklipparen när du startar motorn.
- Starta inte motorn när du står framför gräsutkastningsöppningen.
- Placera inte händer och fötter i närheten eller under roterande delar. Stå alltid på avstånd från utkastöppningen.
- Lyft aldrig upp eller bär gräsklipparen med motorn igång.
- Stanna motorn och lossa tändkabeln, kontrollera att alla rörliga delar har stannat helt och ta bort tändningsnyckeln där det finns en:

- innan du tar bort något som fastnat eller rensar utkastrännan.
- innan gräsklipparen kontrolleras, rengörs eller något arbete utförs på den.
- om du slagit emot ett främmande föremål. Kontrollera gräsklipparen om det uppstått skador och utför reparationer innan maskinen startas och används på nytt.
 - om gräsklipparen börjar vibrera onormalt (kontrollera omedelbart).
- Stanna motorn och lossa tändkabeln, kontrollera att alla rörliga delar har stannat helt och ta bort tändningsnyckeln där det finns en:
 - när du lämnar gräsklipparen utan uppsikt.
 - före tankning.
- Minska gaspådraget när motorn ska stängas av och, om motorn är försedd med en avstängningsventil, stäng av bränsletillförseln vid slutet av klipningen.

Underhåll och förvaring

- Se till att alla muttrar, bultar och skruvar är åtdragna för att alltid bibehålla utrustningen i säkert arbetsskick.
- Förvara aldrig utrustningen med bensin i tanken i en byggnad där ångor kan komma i kontakt med öppen eld eller gnistor.
- Låt motorn svalna innan du förvarar den i ett slutet utrymme.
- För att minska brandrisken ska motorn, ljuddämparen, batterikomponenten och utrymmet där bensinen förvaras hållas fria från gräs, löv eller för mycket smörjmedel.
- Kontrollera gräsuppsamlaren ofta så att den inte är utnött eller försämrad.
- Byt ut utnötta eller skadade delar för säker användning.
- Om bränsletanken måste tömmas ska det göras utomhus.



VARNING: Rör inte roterande kniv.



VARNING: Tanka i ett välventilerat utrymme med motorn avstängd.

3. BESKRIVNING AV DELAR (Fig. A och B, C)

Inkluderar

A: Tändstiftsnyckel

4. TEKNISK DATA

Modell	PLM4626	PLM4627	PLM4628
Motortyp	B&S500E, 09P6	B&S500E, 09P6	B&S500E, 09P6
Självgående	nej	nej	ja
Cylindervolym	140 cm ³	140 cm ³	140 cm ³
Knivbredd	460 mm	460 mm	460 mm
Märkhastighet	2 800/min	2 800/min	2 800/min
Bränsletankens volym	800 ml	800 ml	800 ml
Oljevolym	470 ml	470 ml	470 ml
Gräsuppsamlarens kapacitet	60 L	60 L	60 L
Nettovikt	28,0 kg	28,4 kg	31,2 kg
Höjdställning	30–75 mm, 7 inställningar	30–75 mm, 7 inställningar	30–75 mm, 7 inställningar

Skillnader mellan de tre modellerna

Modell	Klippdäckets främre handtag	Sidoutkast	Självgående
PLM4626	✓	×	×
PLM4627	✓	✓	×
PLM4628	✓	✓	✓

Modell	PLM4626	PLM4627	PLM4628
Garanterad ljudeffektivnivå vid användarpositionen (Enligt EN 836 bilaga H&EN ISO 4871)	86,9 dB (A) (K=3 dB (A))	86,9 dB (A) (K=3 dB (A))	86,9 dB (A) (K=3 dB (A))
Uppmätt ljudeffektivnivå	93,7 dB (A) K=2,38 dB (A)	93,7 dB (A) K=2,38 dB (A)	93,7 dB (A) K=2,38 dB (A)
Garanterad ljudeffektivnivå (Enligt 2000/14/EG)	96 dB (A)	96 dB (A)	96 dB (A)
Vibration (Enligt EN 836 bilaga G)	4,531 m/s ² K=1,5 m/s ²	4,531 m/s ² K=1,5 m/s ²	4,531 m/s ² K=1,5 m/s ²

5. MONTERING

5-1 FÄLLBART HANDTAG

- Använd låsratten för att fixera de nedre handtagen i enhetens stomme. (Fig. 1A/Fig. 1B/Fig. 1C/Fig. 1D)
- Lyft de två låsspakarna för att frigöra de övre handtagen för fällning. (Fig. 1E)
- Tryck låsspaken till låst läge för att låsa handtagen i användningsläge. (Fig. 1F)
- Justera åtdragningen genom att vrida åt låsmuttern med en lämplig nyckel. (Fig. 1G/Fig. 1H)
- Fäst kabelklämmaren i angivet läge och sätt sedan fast kabeln. (Fig. 1I/Fig. 1J)

5-2 INSTÄLLNING AV LÄMPLIG VINKEL

- Dra ut låsspaken för att frikoppla handtagen.
- Vrid det övre handtaget som är fäst i mitten på vinkeljusteringsväxeln för att ställa in lämplig vinkel mellan -20° och 20° (5 lägen: -20°/-10°/0°/10°/20°) enligt Fig. 2;
- Tryck in låsspaken till stängt läge för att koppla in det nedre och övre handtaget.

5-3 MONTERA GRÄSUPPSAMLAREN

- Fastsättning: lyft stenskyddet och haka fast gräsuppsamlaren på gräsklipparens baksida. (Fig. 3A/Fig. 3B/Fig. 3C)
- Borttagning: ta tag i och lyft upp stenskyddet, ta bort gräsuppsamlaren.

5-4 STARTHANDTAG

Flytta starthandtaget från motorn till styrningen för startsnöret. (Fig. 4)

5-5 KLIPPHÖJD

Tryck ut spaken för att frigöra den från stället. Flytta spaken framåt eller bakåt för att justera höjden. (Fig. 5 och se paragraf 7.9)

6. "3 I 1" (endast för PLM4627, PLM4628)

Dessa gräsklippare kan ändras och få andra funktioner beroende på hur de ska användas:

Från gräsklippare med bakre utkast till:

- Biogräsklippare eller som

2. Gräsklippare med sidoutkast.

Vad är bioklipp?

Vid bioklipp klipps gräset i ett arbetssteg. När det är finhackat går det tillbaka till gräsmattan som naturligt gödningsmedel.

Tips för bioklippning:

- regelbunden nedklippning av max. 2 cm, från 6 cm till 4 cm gräslängd.
- Använd en vass skärkniv - Klipp inte vått gräs
- ställ in max. motorhastighet
- flytta endast i arbetstakt
- rengör bioklippningskilen regelbundet, insidan av kåpan och klippkniven

Att börja använda maskinen

ETT: Byte av utrustning för bioklippning



WARNING: Endast med en avstängd motor och stillastående kniv.

1. Lyft upp stenskyddet och ta bort gräsuppsamlingsbehållaren.
2. Tryck in bioklippningskilen i klippdäcket. Lås bioklippningskilen med knappen i öppningen på klippdäcket. (Fig. 6A/ Fig. 6B)
3. Sänk ner stenskyddet igen.

TVÅ: Återställning för klippning med sidoutkast



Endast när motorn och kniven är stillastående!

1. Lyft upp stenskyddet och ta bort gräsuppsamlingsbehållaren.
2. Montera bioklippningskilen.
3. Lyft upp sidoluckan för sidoutkastet. (Fig. 7A)
4. Montera utkastrännan för sidoutkast på det stödjande stiftet för sidoluckan. (Fig. 7A)
5. Fäll ned sidoluckan – luckan vilar på utkastrännan. (Fig. 7B)

TRE: Klippa med gräsuppsamlingsbehållaren



WARNING: Endast med en avstängd motor och stillastående kniv.

För att klippa med gräsuppsamlingsbehållaren ska bioklippningskilen och utkastrännan för sidoutkastet tas bort, och därefter ska gräsuppsamlingsbehållaren monteras.

1. Borttagning av bioklippningskilen.
 - Lyft upp stenskyddet och ta bort bioklippningskilen.
2. Lyft upp sidoluckan och ta bort utkastrännan.
 - Borttagning av utkastrännan för sidoutkast.
 - Sidoluckan stänger automatiskt utkastöppningen på kåpan med hjälp av fjäders kraft.
 - Rengör regelbundet sidoluckan och utkastöppningen från gräs och smuts som fastnat.
3. Montera gräsuppsamlingsbehållaren.
 - Fastsättning: lyft stenskyddet och haka fast gräsuppsamlingsbehållaren på gräsklipparens baksida.
 - Borttagning: ta tag i och lyft upp stenskyddet, ta bort gräsuppsamlingsbehållaren.

7. ANVÄNDARANVISNINGAR

7-1 FÖRE START

Serva motorn med bensin och olja enligt anvisningarna i den separata bruksanvisningen för motorn som medföljer din gräsklippare. Läs noggrant igenom anvisningarna.



WARNING: Bensin är mycket lättantändligt.

Förvara bränsle i specialbehållare som är avsedda för detta ändamål.

Tanka endast utomhus innan motorn startas och rök inte medan du tankar eller hanterar bränslet.

Ta aldrig bort tanklocket eller tanka bensin medan motorn körs eller när motorn är het.

Försök inte att starta motorn om du har spillt bensin utan rulla bort maskinen från det området och undvik att skapa någon form av antändning förrän bensenångorna dunstat. Sätt tillbaka alla lock på bränsletankar och bränslebehållare ordentligt.

Innan du lutar gräsklipparen för att utföra underhåll på kniven eller tömma ut oljan ska bränslet först tömmas ur tanken.



WARNING: Tanka aldrig inomhus, med motorn igång eller förrän motorn har svalnat i minst 15 minuter efter användning.

7-2 STARTA MOTORN OCH KOPPLA IN KNIVEN

1. Maskinen är utrustad med en gummihatt över änden på tändstiftet. Kontrollera att metallöglan på tändkabelns ände (inuti gummihatten) sitter fast ordentligt över metallspetsen på tändstiftet.

2. Tryck på primerknappen 3–5 gånger innan motorn startas. (Fig. 8A)

3. Sätt chokereglaget till läget "☁", vid start av kall motor.

Ställ chokereglaget i läget "☁" vid start av varm motor och vid användning. (Fig. 8B)

4. Stå bakom maskinen och ta tag i bromshandtaget och håll det emot det övre handtaget enligt bilden. (Fig. 8C)

5. Ta tag i starthandtaget såsom visas (Fig. 8C) och dra upp det snabbt. För tillbaka det sakta till styrningslåset efter det att motorn startat.

Släpp bromshandtaget för att stanna motorn och kniven. (Fig. 8D)



WARNING: Starta motorn omsorgsfullt enligt anvisningarna och med fötterna på avstånd från kniven.



WARNING: Luta inte gräsklipparen när du startar motorn. Starta gräsklipparen på ett plant underlag, fritt från högt gräs och hinder.



WARNING: Håll händer och fötter borta från roterande delar. Starta inte motorn när du står framför utkastöppningen.

7-3 ANVÄNDNINGSPROCEDURER

Håll bromshandtaget hårt med båda händerna under användning.

Obs: När bromshandtaget släpps under användningen, stannar motorn vilket stoppar gräsklipparen för drift.

7-4 STANNA MOTORN



FÖRSIKTIGHET: Kniven fortsätter att rotera i några sekunder efter det att motorn har stängts av.

1. Släpp bromshandtaget för att stanna motorn och kniven.
2. Lossa och jorda tändkabeln enligt anvisningen i den separata bruksanvisningen för motorn, för att förebygga oavsiktlig start medan utrustningen inte är under uppsikt.

7-5 ANSLUTNING FÖR AUTOMATISK FÖRFLYTNING

För PLM4628

Ta tag i kontrollhandtaget för självgående drift, gräsklipparen kommer då att automatiskt rulla framåt i cirka 3,6 km/tim (Fig. 9). När handtaget för självgående drift släpps, stoppar gräsklipparen.



FÖRSIKTIGHET: Din gräsklippare är konstruerad för att klippa vanligt trädgårdsgräs som inte är högre än 250 mm.

Försök inte att klippa mycket högt torrt eller blött gräs (t.ex. betesmark) eller högar av torra löv. Spillror kan byggas upp på klippdäcket eller komma i kontakt med avgasröret och skapa en möjlig brandrisk.

7-6 FÖR BÄSTA RESULTAT VID KLIPPNING

Rensa gräsmattan från skräp. Kontrollera gräsmattan så att den är fri från stenar, pinnar, kablar eller andra främmande föremål som oavsiktligt kan kastas ut av gräsklipparen i olika riktningar och orsaka användaren eller andra allvarlig skada, liksom skada på egendom och omgivande föremål. Klipp inte vått gräs. För effektiv klippning ska gräset inte klippas vått därför att det tenderar att fastna på undersidan av klippdäcket vilket förhindrar korrekt klippning av gräset. Klipp inte mer än 1/3 av gräsets längd. Den rekommenderade klippningen är 1/3 av gräsets längd. Hastigheten måste justeras så att det avklippta gräset fördelas jämnt över gräsmattan. För särskilt tung klippning i tjockt gräs kan det vara nödvändigt att använda en av de långsamma hastigheterna för att få en ren och bra klippning. Vid klippning av långt gräs måste du kanske klippa gräsmattan i två omgångar och sänka kniven ytterligare 1/3 för den andra klippningen, och kanske klippa i en annan riktning än första gången. Att överlappa klippningen lite varje gång hjälper också till att städa upp spritt avklippt gräs som blivit kvar på gräsmattan. Gräsklipparen ska alltid användas med fullt gaspådrag för att få den bästa klippningen och för att låta den göra det mest effektiva klippjobbet. Rengör undersidan av klippdäcket. Se till att rengöra undersidan av klippdäcket efter varje användning för att undvika att för mycket gräs

fastnar, vilket kan förhindra korrekt bioklippning. Klippning av löv. Klippning av löv kan också vara välgörande för din gräsmatta. Vid klippning av löv är det viktigt att se till att löven är torra och inte ligger i för tjockt lager på gräsmattan. Vänta inte på att alla löven ska ha trillat av träden innan du klipper.



VARNING: Stäng av motorn om du kör på ett främmande föremål. Ta bort tändkabeln och inspektera gräsklipparen noga så att det inte uppstått några skador och reparera eventuell skada innan du startar om och använder gräsklipparen. Om gräsklipparen vibrerar onormalt under användning tyder det på skada. Maskinen ska omedelbart kontrolleras och repareras.

7-7 GRÄSUPPSAMLARE

Det finns ett fönster på stenskyddet. Du kan se gräsuppsamlarens skick genom fönstret. Om uppsamlaren är full av gräs ska du tömma och rengöra behållaren, se till att den är ren och se till att nätet släpper igenom luft. (Fig. 10)

7-8 KLIPPDÄCK

Undersidan av klippdäcket ska rengöras efter varje användning för att förhindra uppbyggnad av klippt gräs, löv, smuts och annat material. Om detta skräp tillåts att ansamlas kommer det att bildas rost och anfrätningar samt förhindra korrekt bioklippning. Klippdäcket kan rengöras genom att luta gräsklipparen och skrapa rent med ett passande verktyg (kontrollera att tändkabeln inte är ansluten).

7-9 INSTRUKTIONER FÖR HÖJDINSTÄLLNING



FÖRSIKTIGHET: Utför aldrig någonsin några justeringar på gräsklipparen utan att först stänga av motorn och ta bort tändkabeln.



FÖRSIKTIGHET: Innan du ändrar klipphöjden ska gräsklipparen stängas av och tändkabeln kopplas bort.

Din gräsklippare är utrustad med en central höjdinställningsspak som erbjuder 7 höjdlägen.

1. Stanna gräsklipparen och koppla bort tändkabeln innan du ändrar klipphöjden.
2. Den centrala höjdinställningsspaken erbjuder dig 7 olika höjdlägen.
3. För att ändra klipphöjden ska du trycka höjdinställningsspaken mot hjulet och föra den upp eller ner för att välja höjd. (Fig. 11)

Alla hjulen kommer att placeras på samma klipphöjd.

8. UNDERHÅLLSANVISNINGAR

TÄNDSTIFT

Använd endast originaltändstift. Byt ut tändstiftet var 100:e användningstimme för bästa resultat.

9. SMÖRJNINGSANVISNINGAR



FÖRSIKTIGHET: KOPPLA BORT TÄNDKABELN FÖRE SERVICE.

1. HJUL – Smörj kullagren i varje hjul åtminstone en gång per säsong med en tunn olja.
2. MOTOR – Följ smörjanvisningarna i motorns bruksanvisning.

10. RENGÖRING



FÖRSIKTIGHET: Spola inte motorn med vattenslang. Vatten kan skada motorn eller kontaminera bränslesystemet.

1. Torka av klipptäckets med en torr trasa.
2. Spola under klipptäcket genom att luta gräsklipparen så att tändstiftet är uppåt.

10-1 MOTORNS LUFTRENARE



FÖRSIKTIGHET: Låt inte smuts eller damm täppa igen luftfiltrets skumplast. Motorns luftrenare måste servas (rengöras) efter 25 timmars normal klippning. Skumplasten måste servas regelbundet om gräsklipparen används under torra och dammiga förhållanden.

RENGÖRING AV LUFTFILTER

1. Lyft upp flikarna som sitter på filterskyddet.
2. Ta bort filterskyddet.
3. Tvätta filtret i tvålatten. **ANVÄND INTE BENSIN!**
4. Lufttorka filtret.
5. Sätt några droppar SAE30-olja på luftfiltrets skumplast och krama ihop hårt för att ta bort överskott av olja.
6. Montera tillbaka filtret.

OBS: Byt ut filtret om det är nött, trasigt, skadat eller inte går att rengöra. (Fig. 12)

10-2 KNIVBLAD



FÖRSIKTIGHET: Se till att koppla bort och jorda tändkabeln innan du utför arbete på knivbladet för att förebygga oavsiktlig start av motorn. Skydda händer genom att använda grova handskar eller en trasa för att ta tag i knivbladen. Luta gräsklipparen enligt anvisningarna i den separata bruksanvisningen för motorn. Ta bort sexkantsbulten och brickan som fäster kniven och knivadaptern till motorns vevaxel. Ta bort kniven och adaptern från vevaxeln.



VARNING: Kontrollera knivadaptern då och då, så att det inte uppstått sprickor, särskilt om du slagit emot ett främmande föremål. Byt ut vid behov. För bästa resultat ska kniven vara vass. Kniven kan slipas på nytt genom att ta bort den och antingen slipa eller fila klippeggen och bevara originalvinkeln så bra som möjligt. Det är extremt viktigt att varje klippegg slipas lika mycket för att förebygga en obalanserad kniv. Felaktig knivbalans leder till mycket vibrationer som orsakar skada på motorn

och gräsklipparen. Se till att noggrant balansera kniven efter slipningen. Kniven kan balanstas genom att balansera den på en rundskaftad skruvmejsel. Ta bort metall från den tunga sidan till den är i balans. Innan du monterar tillbaka kniven och dess adapter på enheten ska motorns vevaxel och insidan på knivadaptern smörjas med en tunn olja. Montera knivadaptern på vevaxeln. Se **Fig. 13**. Placera kniven med artikelnumret riktat bort från adaptern. Placera brickan rakt över hålet i kniven och sätt i sexkantsbulten. Fäst sexkantsbulten till de vridmoment som finns i listan nedan:

10-3 VRIDMOMENT FÖR KNIVMONTERING

Mittbult 35 Nm - 45 Nm, för att säkerställa att enheten fungerar på säkert sätt. Alla muttrar och bultar måste kontrolleras med jämna mellanrum för korrekt åtdragning. Efter långvarig användning, speciellt i sandig jord, kommer kniven att slitas och förlora en del av sin ursprungliga skärpa. Klippningen kommer inte att bli lika effektiv och kniven bör bytas ut. Byt endast ut den mot en godkänd utbyteskniv. Möjliga skador som orsakats av obalanserad kniv är inte tillverkarens ansvar. När du byter ut kniven måste du använda originaltypen som är märkt på kniven (Makita 263001451) (för att beställa kniven, var god och kontakta din lokala återförsäljare eller ring vårt företag, se omslagssidan).

10-4 MOTOR

Se underhållsanvisningarna i den separata bruksanvisningen för motorn.

Underhåll motoroljan enligt anvisningarna i den separata bruksanvisningen för motorn som medföljer din maskin. Läs igenom och följ anvisningarna noggrant. Serva luftrenaren under normala förhållanden enligt den separata bruksanvisningen för motorn. Rengör var och varannan timme under extremt dammiga förhållanden. Dålig motorprestanda och överfyllning tyder vanligtvis på att luftrenaren ska servas. Se den separata bruksanvisningen för motorn som medföljer din maskin för hur luftfiltret ska rengöras. Tändstiftet ska rengöras och elektroddgapet återställas en gång per säsong. Utbyte av tändstift rekommenderas vid varje ny säsongsstart. Kontrollera motorns bruksanvisning för korrekt tändstiftsort och anvisningar om elektroddgapet. Rengör motorn regelbundet med en trasa eller borste. Håll kylsystemet (området kring fläkthuset) rent för att tillåta ordentlig luftcirkulation, vilket är nödvändigt för motorns prestanda och liv. Var säker på att du får bort allt gräs, smuts och brännbara spillror från ljuddämparen.

11. FÖRVARINGSANVISNINGAR (AVSTÄLLNING)

Följande steg ska tas för att förbereda gräsklipparen inför förvaring.

1. Töm tanken efter sista klippningen för säsongen.
 - a) Töm bensintanken med en sugpump.



FÖRSIKTIGHET: Töm inte ut bensinen i ett stängt rum, i närheten av öppen eld etc. Rök inte! Bensinångor kan orsaka explosion eller brand.

- b) Starta motorn och låt den gå tills bensinen tar slut och motorn stannar.
 - c) Ta bort tändstiftet. Använd en oljekanna och fyll på med cirka 20 ml olja i förbränningskammaren. Rör på starthandtaget för att sprida oljan jämnt fördelat i förbränningskammaren. Byt ut tändstiftet.
2. Rengör och smörj gräsklipparen noggrant enligt beskrivningen ovan under rubriken "SMÖRJNINGSANVISNINGAR".
 3. Smörj kniven lätt för att undvika att den rostar.
 4. Förvara gräsklipparen på en torr, ren och frostskyddad plats, utom räckhåll för obehöriga.



FÖRSIKTIGHET: Motorn måste ha svalnat helt innan du ställer in gräsklipparen för förvaring.



OBS:

- Vid förvaring av alla typer av elektrisk utrustning i ett förråd som är oventilerat eller med annat material.
- Ska utrustningen vårdas för att inte rosta. Täck utrustningen med en tunn olja eller med silikon, speciellt kablar och alla rörliga delar.
- Var försiktig så att du inte böjer eller trasslar till kablarna.
- Om startsnöret hamnar utanför styrningen på handtaget ska du koppla bort och jorda tändkabeln. Tryck ner kontrollhandtaget för kniven och dra sakta ut startsnöret från motorn. Låt startsnöret glida in i styrningslåset på handtaget.

Transport

Stäng av motorn. Kontrollera så att du inte böjer eller skadar kniven när du för gräsklipparen över hinder.

12. FELSÖKNINGSGUIDE

PROBLEM	SANNOLIK ORSAK	ÅTGÄRD
Motorn startar inte.	Choken är inte i rätt läge för rådande förhållanden.	Flytta choken till rätt läge.
	Bränsletanken är tom.	Fyll tanken med bränsle: se MOTORNS BRUKSANVISNING.
	Luftrenaren är smutsig.	Rengör luftrenaren: se MOTORNS BRUKSANVISNING.
	Tändstiftet är löst.	Dra åt tändstiftet till 25-30 Nm.
	Tändkabeln är lös eller bortkopplad från pluggen.	Montera tändkabeln på tändstiftet.
	Elektrodgapet på tändstiftet är felaktigt.	Ställ in gapet mellan elektroderna till 0,7 till 0,8 mm.
	Trasigt tändstift.	Montera ett nytt, korrekt elektrodgap: se MOTORNS BRUKSANVISNING.
	Förgasaren är övermättad med bränsle.	Ta bort luftrenaren och dra i startsnöret kontinuerligt tills förgasaren rengör sig själv och montera sedan luftrenaren.
	Felaktig tändningsmodul.	Kontakta serviceagenten.
Motorn är svårstartad eller verkar svag.	Smutsig, vattenfylld eller sliten bränsletank.	Töm ut bränslet och rengör tanken. Fyll tanken med rent och fräscht bränsle.
	Ventilationshålet i bränsletanklocket är blockerat.	Rengör eller byt ut bränsletanklocket.
	Luftrenaren är smutsig.	Rengör luftrenaren.
Motorn arbetar oregelbundet.	Trasigt tändstift.	Montera ett nytt, korrekt elektrodgap: se MOTORNS BRUKSANVISNING.
	Elektrodgapet på tändstiftet är felaktigt.	Ställ in gapet mellan elektroderna till 0,7 till 0,8 mm.
	Luftrenaren är smutsig.	Rengör luftrenaren: se MOTORNS BRUKSANVISNING.
Motorn går dåligt på tomgång.	Luftrenaren är smutsig.	Rengör luftrenaren: se MOTORNS BRUKSANVISNING.
	Luftspringor i motorhöljet är blockerade.	Ta bort skräp från springorna.
	Kylflänsar och luftpassager under motorns fläkthuset är blockerade.	Ta bort skräp från kylflänsarna och luftpassagerna.
Motorn hackar vid hög hastighet.	Gapet mellan tändstiftets elektroder är för tätt.	Ställ in gapet mellan elektroderna till 0,7 till 0,8 mm.
Motorn överhettas.	Kylflödet är begränsat.	Ta bort allt skräp från springorna i höljet, fläkthuset och luftpassagerna.
	Felaktigt tändstift.	Montera RC12YC tändstift och kylflänsar på motorn.
Gräsklipparen vibrerar onormalt.	Klippmonteringen är lös.	Dra åt kniven.
	Klippmonteringen är obalanserad.	Balansera kniven.

13. GARANTI

Denna produkt har garanti i enlighet med lagbestämmelser under en 12 månadersperiod som träder i kraft från inköpsdatum gjord av den första köparen.

Denna garanti täcker allt material- och produktionsfel. Den inkluderar inte fel från normalt slitage av delar såsom lager, borstar, kablar, kontakter eller tillbehör såsom borrar, borrbits, sågblad etc., skada eller defekt på grund av ovarsamhet, olyckor eller ändringar, inte heller kostnaderna för transport.

Vi förbehåller oss rätten att avslå krav där köpet inte kan verifieras eller när det är uppenbart att produkten inte har

underhållits korrekt. (Rena ventilationsspringor, regelbundet servade kolborstar.)

Din inköpsfaktura måste sparas som ett bevis på inköpsdatum.

Din icke isärmonterade maskin måste returneras till din återförsäljare i ett acceptabelt rent skick, i dess originalformtillverkade väska om enheten har en sådan, tillsammans med ditt köpbevis.

14. MILJÖ

Skulle du behöva byta ut din maskin efter långvarig användning får du inte slänga den i hushållssoporna utan avfallshantera den på ett miljövänligt sätt.

15. EU-DEKLARATION OM ÖVERENSSTÄMMELSE

Gäller endast Europa

Vi Makita Corporation som ansvarig tillverkare deklarerar härmed att följande maskin(er) från Makita:

Maskinbeteckning: Bensindriven gräsklippare

Modellnr./typ: PLM4626, PLM4627, PLM4628

Specifikationer: Se "4. TEKNISK DATA"

ingår i serieproduktion och

Uppfyller följande europeiska direktiv:

2004/108/EG, 2006/42/EG, 2000/14/EG och
2005/88/EG

Och är tillverkade enligt följande standarder eller standarddokument:

EN ISO 14982, EN836

Den tekniska dokumentationen förs av:

Makita International Europe Ltd.

Technical Department,

Michigan Drive, Tongwell,

Milton Keynes, Bucks MK15 8JD, England

Konformitetsgodkännandet som krävs av direktiv 2000/14/EG, var i överensstämmelse med bilaga V.

Anmält organ:

TÜV SÜD Industrie Service GmbH

Westendstraße 199, D-80686 München, Tyskland

Identifikationsnummer: 0036

Modell: PLM4626

Uppmätt ljudeffektnivå: 93,7 dB (A)

Garanterad ljudeffektnivå: 96 dB (A)

Modell: PLM4627

Uppmätt ljudeffektnivå: 93,7 dB (A)

Garanterad ljudeffektnivå: 96 dB (A)

Modell: PLM4628

Uppmätt ljudeffektnivå: 93,7 dB (A)

Garanterad ljudeffektnivå: 96 dB (A)

20. 11. 2013



Tomoyasu Kato

Direktör

Makita Corporation

3-11-8, Sumiyoshi-cho,
Anjo, Aichi, 446-8502, JAPAN

INNHold

AVSNITT 1	SYMBOLENE PÅ PRODUKTET80
AVSNITT 2	GENERELLE SIKKERHETSREGLER80
AVSNITT 3	BESKRIVELSE AV DELER81
AVSNITT 4	TEKNISKE DATA82
AVSNITT 5	MONTERING82
AVSNITT 6	“3 I 1”82
AVSNITT 7	DRIFTSINSTRUKSER83
AVSNITT 8	VEDLIKEHOLD SINSTRUKSJONER84
AVSNITT 9	SMØREINSTRUKSJONER85
AVSNITT 10	RENGJØRING85
AVSNITT 11	OPPBEVARINGSINSTRUKSJONER (UTENOM SESONG)85
AVSNITT 12	FEILSØKINGSVEILEDNING87
AVSNITT 13	GARANTI87
AVSNITT 14	MILJØET88
AVSNITT 15	EF-SAMSVAR SERKLÆRING88

Forklaring av oversikten

- | | | |
|--------------------------|----------------------------------|-------------------------|
| 1. Øvre håndtak | 10. Sideklaff | 19. Bolt |
| 2. Bremsekontrollhåndtak | 11. Deksel | 20. Skive |
| 3. Gasshåndtak | 12. Tennplugg | 21. Sperreknapp |
| 4. Starthåndtak | 13. Drivstofflokk | 22. Låsemutter |
| 5. Snorføring | 14. Oljelokk | 23. Vinkeljusteringsgir |
| 6. Låsespaken | 15. Kabelklemme | 24. Primeren |
| 7. Gressoppsamler | 16. Nedre håndtak | 25. Klaffene |
| 8. Høydejusteringhendel | 17. Selvkjørende kontrollhåndtak | 26. Filterdeksel |
| 9. Utløpskanal | 18. Komposteringskile | |



ADVARSEL:

For din egen sikkerhets skyld må du lese denne bruksanvisningen før du prøver å bruke den nye enheten. Hvis ikke instruksjonene blir fulgt, kan dette føre til alvorlige personskader. Ta deg litt tid til å gjøre deg kjent med gressklipperen før bruk.



Forsiktig: Motoren er varm.



Sikkerhetsmerke på gressklipperen: HOLD HENDER OG FØTTER UNNA

1. SYMBOLENE PÅ PRODUKTET



Les bruksanvisningen.



Hold tilskuere unna.



Vær oppmerksom på hender og føtter mens maskinen er i bruk for å unngå personskader.



Drivstoffet er brannfarlig, hold åpen ild borte. Ikke fyll på drivstoff mens motoren er i gang.



Giftige gasser: Ikke bruk maskinen innendørs.



Bruk personlig verneutstyr, som vernebriller og øreplugg, mens gresset klippes.



Ved reparasjonsarbeid må du fjerne tennpluggen og utføre reparasjonsarbeidet i samsvar med bruksanvisningen.

2. GENERELLE SIKKERHETSREGLER



ADVARSEL: Når du bruker bensindrevne verktøy, må du alltid følge de grunnleggende sikkerhetsanvisningene, inkludert anvisningene nedenfor. Dette vil redusere faren for alvorlige personskader og/eller skader på enheten. Les gjennom hele bruksanvisningen før du tar i bruk dette produktet, og oppbevar bruksanvisningen for fremtidig referanse.



ADVARSEL: Denne maskinen produserer et elektromagnetisk felt under drift. Dette feltet kan i enkelte tilfeller forstyrre aktive eller passive medisinske implantater. For å redusere risikoen for alvorlig eller livsfarlig personskade, anbefaler vi personer med medisinske implantater å konsultere deres lege og produsenten av det medisinske implantatet før de bruker denne maskinen.

Opplæring

- Les nøye gjennom bruksanvisningen. Gjør deg kjent med kontrollene, og sett deg inn i hvordan utstyret fungerer.
- La aldri barn eller personer som ikke er kjent med denne bruksanvisningen, bruke gressklipperen. Lokale bestemmelser kan omfatte aldersgrenser for bruk av utstyret.
- Bruk aldri gressklipperen mens uvedkommende (særlig barn og kjæledyr) er i nærheten.
- Husk at operatøren eller brukeren er ansvarlig for ulykker eller faresituasjoner som kan oppstå for andre personer eller på deres eiendom.

Forberedelser

- Bruk alltid solid føttøy og langbukser når du bruker gressklipperen. Ikke bruk utstyret barbeint eller med åpne sandaler.
- Inspiser området hvor utstyret skal brukes grundig, og fjern alle gjenstander som kan slynges utover av maskinen.
- **ADVARSEL** – Bensin er meget brannfarlig.
 - Oppbevar drivstoffet i beholdere som er spesielt beregnet til dette formålet.
 - Etterfyll drivstoff kun utendørs, og ikke røyk under fylling av drivstoff.
 - Fyll drivstoff før du starter motoren. Du må aldri fjerne lokket på drivstofftanken eller fylle på bensin mens motoren er i gang eller motoren er varm.
 - Hvis det søles drivstoff, må du ikke starte motoren, men flytte maskinen bort fra det tilsølte området for å unngå å skape en tennkilde før bensindampen har forsvunnet.
 - Sett alle lokkene til drivstofftank og beholder godt på igjen.
- Skift ut defekte lyddempere.
- Før bruk må du alltid inspisere maskinen for å sjekke at blader, bladbolter og skjæreverket ikke er slitt eller skadet. Skift ut hele settet av slitte eller skadde blader og bolter for å opprettholde balansen.

Drift

- Ikke start motoren på et innestengt område ettersom farlige karbonmonoksidgasser kan samle seg opp.
- Bruk gressklipperen bare i dagslys eller ved god kunstig belysning.
- Unngå å bruke gressklipperen i vått gress, der det lar seg gjøre.
- Pass på at du har godt fotfeste i skråninger.
- Gå, aldri løp.
- For roterende maskiner med hjul, klipp på tvers av skråninger, aldri oppover og nedover.
- Vær svært forsiktig under endring av retning i skråninger.
- Ikke klipp altfor bratte skråninger.
- Vær uhyre forsiktig når du skal rygge eller trekke gressklipperen mot deg.
- Stans bladet eller bladene hvis gressklipperen må skråstilles for transport når du må krysse andre bakkeunderlag enn gress og når du transporterer gressklipperen til og fra området hvor den skal brukes.
- Du må aldri bruke gressklipperen hvis vemedekslene er defekte eller sikkerhetsinnretningene ikke er på plass, for eksempel ledeplater og/eller gressoppsamlere.
- Ikke endre innstillingene på motorens turtallsregulator, og ikke kjør motoren med for stor hastighet.
- Løsne alle inngrep for blader eller drivverk før du starter maskinen.
- Start motoren forsiktig i samsvar med instruksjonene og med føttene godt borte fra bladet eller bladene.
- Ikke skråstill gressklipperen mens du starter motoren.
- Ikke start motoren mens du står foran utløpsrennen.
- Ikke plasser hender eller føtter nær eller under roterende deler. Hold deg hele tiden borte fra utløpsåpningen.

- Du må aldri løfte eller bære en gressklipper mens motoren er i gang.
- Stopp motoren og koble fra tennpluggledningen, påse at alle bevegelige deler har fullstendig stoppet og, dersom maskinen er utstyrt med nøkkel, fjern nøkkelen:
 - før du fjerner tilstopninger eller blokkeringer i rennen,
 - før du kontrollerer, rengjør eller utfører arbeid på gressklipperen,
 - etter at du har slått borti et fremmedlegeme. Inspiser gressklipperen for skade, og reparer før du starter og bruker gressklipperen på nytt,
 - Hvis gressklipperen begynner å vibrere unormalt (kontroller umiddelbart).
- Stopp motoren og koble fra tennpluggledningen, påse at alle bevegelige deler har fullstendig stoppet og, dersom maskinen er utstyrt med nøkkel, fjern nøkkelen:
 - hver gang du forlater gressklipperen,
 - før du etterfyller drivstoff.
- Reduser gassens innstilling mens motoren slås av og, hvis motoren er utstyrt med en stengeventil, steng drivstofftilførselen etter at klippingen er ferdig.

Vedlikehold og oppbevaring

- Hold alle muttere, bolter og skruer strammet for å sikre at utstyret er i god driftsmessig stand.
- Utstyret må aldri oppbevares innendørs med bensin i tanken, ettersom gasser kan nå en åpen flamme eller gnist.
- La motoren avkjøle seg før gressklipperen plasseres i et lukket rom.
- For å redusere brannfaren skal motoren, lyddemperen, batterirommet og bensinoppbevaringsområdet holdes fri for gress, løv eller overflødig fett.
- Sjekk gressoppsamleren ofte for slitasje eller skader.
- Erstatt slitte og skadde deler for å øke sikkerheten.
- Hvis drivstofftanken må tappes, skal dette gjøres utendørs.



ADVARSEL: Ikke berør roterende blader.



ADVARSEL: Fylling av drivstoff skal kun skje i godt ventilert område med motoren avslått.

3. BESKRIVELSE AV DELER (Fig. A og B, C)

Inkludert

A: Tennpluggnøkkel

4. TEKNISKE DATA

Modell	PLM4626	PLM4627	PLM4628
Motortype	B&S500E, 09P6	B&S500E, 09P6	B&S500E, 09P6
Selvkjørende	nei	nei	ja
Motorens slagvolum	140 cm ³	140 cm ³	140 cm ³
Bladbredde	460 mm	460 mm	460 mm
Merkehastighet	2 800/min	2 800/min	2 800/min
Kapasitet drivstofftank	800 ml	800 ml	800 ml
Oljekapasitet	470 ml	470 ml	470 ml
Kapasitet for gressoppsamler	60 L	60 L	60 L
Nettovekt	28,0 kg	28,4 kg	31,2 kg
Høydejustering	30–75 mm, 7 justering	30–75 mm, 7 justering	30–75 mm, 7 justering

Forskjell mellom tre modeller

Modell	Fronthåndtak på deksel	Sideutløp	Selvkjørende
PLM4626	✓	×	×
PLM4627	✓	✓	×
PLM4628	✓	✓	✓

Modell	PLM4626	PLM4627	PLM4628
Garantert lydtryknivå ved brukerens plassering (I henhold til EN 836, vedlegg H&EN ISO 4871)	86,9 dB (A) (K=3 dB (A))	86,9 dB (A) (K=3 dB (A))	86,9 dB (A) (K=3 dB (A))
Målt støynivå	93,7 dB (A) K=2,38 dB (A)	93,7 dB (A) K=2,38 dB (A)	93,7 dB (A) K=2,38 dB (A)
Garantert lydeffektivnivå (I henhold til 2000/14/EF)	96 dB (A)	96 dB (A)	96 dB (A)
Vibrasjoner (I henhold til EN 836, vedlegg G)	4,531 m/s ² K=1,5 m/s ²	4,531 m/s ² K=1,5 m/s ²	4,531 m/s ² K=1,5 m/s ²

5. MONTERING

5-1 Sammenleggbart håndtak

1. Bruk sperreknappen til å feste de nedre håndtakene til enhetshuset. (Fig. 1A/Fig. 1B/Fig. 1C/Fig. 1D)
2. Løft de to låsespaken for å frigjøre de øvre håndtakene for sammenlegging. (Fig. 1E)
3. Trykk låsespaken sammen for å låse håndtakene i bruksposisjon. (Fig. 1F)
4. Juster spenningen ved å dreie låsemutteren med en egnet skiftenøkkel. (Fig. 1G/Fig. 1H)
5. Fest kabelklemmen til vist posisjon, og fest deretter kabelen. (Fig. 1I/Fig. 1J)

5-2 JUSTERING FOR EN PASSENDE VINKEL

- A) Trekk i låsespakåpningen.
- B) Drei det øvre håndtaket midt i vinkeljusteringsgiret når du skal justere til riktig vinkel i området -20° til 20° (5 posisjoner: $-20^\circ/-10^\circ/0^\circ/10^\circ/20^\circ$) som Fig. 2 viser;
- C) Trykk de to låsespaken sammen for å koble sammen det øvre og det nedre håndtaket.

5-3 MONTERING AV GRESSOPPSAMLEREN

1. For å feste: Løft bakdekselet, og sett gressoppsamleren på baksiden av gressklipperen. (Fig. 3A/Fig. 3B/Fig. 3C)
2. For å fjerne: Grip tak i og løft bakdekselet; fjern gressoppsamleren.

5-4 STARTHÅNTAK

Flytt starthåndtaket fra motoren til snorføringen. (Fig. 4)

5-5 KUTTEHØYDE

Bruk utvendig trykk for å løsne spaken fra tannskiven. Flytt spaken frem eller tilbake for å justere høyden. (Fig. 5 og se klausul 7.9)

6. "3 I 1" (kun for PLM4627, PLM4628)

Disse gressklipperne kan modifiseres fra sin vanlige funksjon, avhengig av formål:

- Fra gressklipper med baksamling til:
1. Komposteringsklipper eller som

2. Gressklipper med sideutslipp.

Hva er kompostering?

Under komposteringsklipping blir gresset klippet i ett arbeidstrinn, deretter oppkuttet og ført tilbake til gressplenen som naturlig gjødsel.

Tips for komposteringsklipping:

- Vanlig nedskjæring med maks 2 cm fra 6 cm til 4 cm gresshøyde.
- Bruk en skarp klippeknav – ikke klipp vått gress
- Still inn maks. motorhastighet
- Flytt maskinen kun i arbeidstempo
- Rengjør komposteringskile, husets innside og klippebladet

Starte drift

ÉN: Modifisering for komposteringsklipper



ADVARSEL: Kun når motoren er stoppet og

skjæreverket står stille.

1. Løft bakdekslet, og fjern gressoppsamleren.
2. Skyv komposteringskilen inn i dekslet. Lås komposteringskilen med knappen inn i åpningen på dekslet. (Fig. 6A/Fig. 6B)
3. Senk bakdekslet på nytt.

TO: Tilbakestilling for sideutslippsklipping



Kun mens motoren og skjæreverket står

stille!

1. Løft bakdekslet, og fjern gressoppsamleren.
2. Monter komposteringskilen.
3. Løft sideklaffen for sideutløpet. (Fig. 7A)
4. Monter utløpskanalen for sideutløpet på støttestiften på sideklaffen. (Fig. 7A)
5. Senk sideklaffen – klaffen ligger på utløpskanalen. (Fig. 7B)

TRE: Klipping med gressoppsamleren



ADVARSEL: Kun når motoren er stoppet og

skjæreverket står stille.

For klipping med gressoppsamleren fjernes komposteringskilen og utløpskanalen for sideutløp og gressoppsamleren monteres.

1. Fjerning av komposteringskile.
 - Løft bakdekslet, og fjern komposteringskilen.
2. Løft sideklaffen, og fjern utløpskanalen.
 - Fjerne utløpskanalen for sideutløp.
 - Sideklaffen stenger utløpsåpningen på huset automatisk ved hjelp av fjærkraft.
 - Rengjør sideklaffen og utløpsåpningen regelmessig for gressrester og oppsamlet skitt.
3. Monter gressoppsamleren.
 - Før å feste: Løft bakdekslet, og sett gressoppsamleren på baksiden av gressklipperen.
 - Før å fjerne: Grip tak i og løft bakdekslet; fjern gressoppsamleren.

7. DRIFTSINSTRUKSER

7-1 FØR START

Vedlikehold motoren med bensin og olje som angitt i den egne bruksanvisningen som fulgte med gressklipperen. Les nøye gjennom instruksjonene.



ADVARSEL: Bensin er meget brannfarlig.

Oppbevar drivstoffet i beholdere som er spesielt beregnet til dette formålet.

Etterfyll drivstoff kun utendørs før motoren startes, og ikke røyk mens du fyller eller håndterer drivstoff.

Du må aldri fjerne lokket på drivstofftanken eller fylle på bensin mens motoren er i gang eller motoren er varm.

Hvis det søles drivstoff, må du ikke starte motoren, men flytte maskinen bort fra det tilsølte området for å unngå å skape en tennkilde før bensindampen har forsvunnet.

Sett alle lokkene til drivstofftank og beholder godt på igjen.

Før du velter gressklipperen for å vedlikeholde bladet eller tømme olje, må drivstoffet fjernes fra tanken.



ADVARSEL: Du må aldri fylle drivstoff i tanken

innendørs, mens motoren er i gang, eller før motoren har fått avkjølt seg i minst 15 minutter etter drift.

7-2 STARTE MOTOREN OG AKTIVERE BLADET

1. Enheten er utstyrt med en gummihette over enden på tennpluggen. Påse at metallbøylen på enden av tennpluggledningen (inne i gummihetten) er festet sikkert over metallspissen på tennpluggen.
2. Trykk primeren 3–5 ganger før du starter motoren. (Fig. 8A)
3. Ved kaldstart dreier du gasshåndtaket til posisjonen "☞".
Ved varmstart og drift dreier du gasshåndtaket til posisjonen "☞☞". (Fig. 8B)
4. Stå bak maskinen, grip tak i bremsekontrollhåndtaket og hold det mot det øvre håndtaket som vist. (Fig. 8C)
5. Grip tak i starthåndtaket som vist i (Fig. 8C), og trekk det raskt opp. Returner det langsomt til snorføringsbolten når motoren har startet.

Slipp bremsekontrollhåndtaket for å stoppe motoren og bladet. (Fig. 8D)



Start motoren forsiktig i samsvar med instruksjonene og med føttene godt borte fra bladet.



Ikke skråstill gressklipperen mens du starter motoren. Start gressklipperen på et jevnt underlag, fritt for høyt gress eller hindringer.



Hold hendene og føttene borte fra roterende deler. Ikke start motoren mens du står foran utløpsåpningen.

7-3 DRIFTSPROSEDYRER

Hold bremsehåndtaket godt fast med begge hender under drift.

Merk: Under drift vil motoren stoppe når du slipper bremsehåndtaket, slik at gressklipperen stopper.

7-4 STOPPE MOTOREN



FORSIKTIG: Bladet fortsetter å rotere et par sekunder etter at motoren er slått av.

1. Slipp bremsekontrollhåndtaket for å stoppe motoren og bladet.
2. Koble fra og jorde tennpluggledningen som angitt i motorens separate bruksanvisning, for å forhindre at motoren kan starte ved et uhell mens den er uten tilsyn.

7-5 TILKOBLING FOR AUTOMATISK KJØRING

For PLM4628

Grip tak i det håndtaket for selvkjøringskontroll, gressklipperen vil kjøre forover automatisk i ca. 3,6 km/t (Fig. 9), slipp selvkjøringshåndtaket, og gressklipperen vil stoppe kjøringen.



FORSIKTIG: Gressklipperen er utformet for å klippe normal hageplen med en maksimal gresshøyde på 250 mm.

Ikke forsøk å klippe gjennom uvanlig høyt, vått eller tørt gress (f.eks. beite) eller hauger med tørt løv. Det kan danne seg rester under gressklipperens deksel eller tilstoppe motorens eksossystem og forårsake brannfare.

7-6 FOR BEST MULIG RESULTAT UNDER KLIPPING

Rens plenen for hagerusk. Forsikre deg om at plenen er fri for steiner, greiner, ledninger eller andre fremmedlegemer, som kan bli slynget tilfeldig utover av gressklipperen i alle retninger og forårsake alvorlige personskader for brukeren og andre eller skader på eiendom eller gjenstander i omgivelsene. Ikke klipp vått gress. For effektiv klipping, ikke klipp vått gress, fordi det har en tendens til å feste seg på undersiden av dekslet og forhindre at gresset klippes skikkelig. Ikke klipp mer enn 1/3 av gressets lengde. anbefalt skjærehøyde ved gressklipping er 1/3 av gressets lengde.

Opphakkingshastigheten må justeres, slik at avklippet kan fordeles jevnt ned i plenen. For særlig tung klipping i tykt gress kan det være nødvendig å bruke en av de langsomste hastighetene for å få en ren, godt formet klipping. Når du klipper høyt gress, kan det hende at du må klippe plenen i to omganger og senke bladet ytterligere 1/3 av lengden for den andre klippingen og kanskje klippe i et annet mønster enn det du brukte i den første omgangen. Det er også lurt å overlape klippingen i hver omgang for å få med eventuelt spredt avskjær som ligger igjen på plenen. Gressklipperen bør alltid drives med full gass for å få det beste klipperesultatet og for at maskinen skal kunne gi full klippeeffekt. Rengjør dekslets underside. Påse at du rengjør undersiden av dekslet på gressklipperen etter hver gangs bruk for å

unngå at gresset samler seg opp, for dette forhindrer skikkelig kompostering. Klippe blader og løv. Plenen din kan også ha godt av at du klipper løvet. Når du klipper løv, må du påse at løvet er tørt og ikke ligger for tykt på plenen. Ikke vent til alle bladene har falt av trærne før du klipper dem.



ADVARSEL: Hvis du støter borti et fremmedlegeme, stopp motoren. Fjern ledningen fra tennpluggen, undersøk gressklipperen grundig for eventuelle skader, og reparer skaden før du starter og bruker gressklipperen igjen. Økt vibrasjon i gressklipperen under drift er et tegn på skade. Da må maskinen øyeblikkelig inspiseres og repareres.

7-7 GRESSOPPSAMLER

Det er et vindu på bakdekslet. Du kan se gressoppsamlerens tilstand gjennom vinduet. Hvis gressoppsamleren er full av gress, må du tømme og rengjøre posen, kontrollere at den er ren og sikre at nettingen er ventilert. (Fig. 10)

7-8 DEKSEL

Undersiden av dekslet på gressklipperen bør rengjøres etter hver gangs bruk for å forhindre at gressrester, løv, skitt eller annen materie kan samle seg opp. Hvis dette får samle seg opp, vil det føre til rust og korrosjon og kan forhindre skikkelig kompostering. For å rengjøre under dekslet vipper du gressklipperen over på siden og skraper undersiden av dekslet rent med et passende verktøy (forsikre deg om at tennpluggledningen er koblet fra).

7-9 INSTRUKSJONER FOR HØYDEJUSTERING



FORSIKTIG: Du kan ikke på noe tidspunkt utføre justeringer på gressklipperen uten først å stoppe motoren og koble fra tennpluggkabelen.



FORSIKTIG: Før du endrer klippehøyden, stopp klipperen og koble fra tennpluggledningen.

Klipperen er utstyrt med en sentral høydejusteringshendel med 7 høydeposisjoner.

1. Stopp gressklipperen, og koble fra tennpluggledningen før du endrer gressklipperens skjærehøyde.
2. Den sentrale høydejusteringshendelen har 7 ulike høydeposisjoner.
3. For å endre skjærehøyden presser du justeringshendelen mot hjulet og beveger den opp eller ned til ønsket høyde. (Fig. 11)

Alle hjulene vil være på samme skjærehøyde.

8. VEDLIKEHOLDSINSTRUKSJONER

TENNPLUGG

Bruk kun original reservedelstennplugg. For best resultat må du skifte ut tennpluggen etter hver 100. driftstime.

9. SMØREINSTRUKSJONER



FORSIKTIG: KOBLE FRA TENNPLUGGEN FØR VEDLIKEHOLD.

1. HJUL – Smør kulelagrene i hvert hjul med en lett olje minst en gang i sesongen.
2. MOTOR – Følg angivelsene i motorens bruksanvisning for smøring.

10. RENGJØRING



FORSIKTIG: Ikke sprut vann på motoren. Vannet kan skade motoren eller forurense drivstoffsystemet.

1. Tørk av dekelet med en tørr klut.
2. Sprut vann under dekelet når gressklipperen er skråstilt, slik at tennpluggen vender opp.

10-1 MOTORENS LUFTFILTER



FORSIKTIG: Ikke la skitt eller støv tilstoppe luftfilterets skumelement. Motorens luftfilterelement må vedlikeholdes (rengjøres) etter 25 timers normal gressklipping. Skumelementet må vedlikeholdes regelmessig hvis gressklipperen har vært brukt under tørre, støvete forhold.

RENGJØRE LUFTFILTER

1. Løft klaffene på toppen av filterdekelet.
2. Fjern filterdekslet.
3. Vask filterelementet i såpevann. **IKKE BRUK BENSIN!**
4. La tørrfilterelementet lufttørke.
5. Påfør et par dråper SAE30-olje på skumfilteret, og press det godt sammen for å fjerne overflødig olje.
6. Sett filteret på plass igjen.

MERK: Skift filteret dersom det er slitt, opprevet, skadet eller ikke lar seg rengjøre. (Fig. 12)

10-2 SKJÆREBLAD



FORSIKTIG: Pass på at du kobler fra og jorder tennpluggledningen før du arbeider på skjærebladet for å unngå at motoren starter i vanvare. Beskytt hendene med kraftige hansker eller en klut når du griper tak i skjærebladene. Vipp gressklipperen over på siden som spesifisert i egen bruksanvisning for motoren. Fjern sekskantskruen og skiven som holder bladet og bladadapteren til motorens veivaksel. Fjern bladet og adapteren fra veivakselen.



ADVARSEL: Inspiser bladadapteren regelmessig for sprekker, spesielt hvis du treffer et fremmedlegeme. Skift ut hvis nødvendig. For best resultat bør bladet være skarpt. Bladet kan skjerpes på nytt ved at du fjerner det og enten sliper eller filer skjæreeggen så nært den originale eggen som mulig. Det er uhyre viktig at hver skjæreegg slipes like mye for å hindre at bladet blir ubalansert. Feilaktig bladbalanse

fører til overdreven vibrasjon, som kan forårsake skade på motoren og gressklipperen. Pass godt på at du balanserer bladet etter sliping. Bladet kan testes for balanse ved å balansere det på en skrutrekker med rundt skaft. Fjern metall fra den tunge siden, til det balanserer jevnt.

Før bladet og bladadapteren monteres igjen på maskinen, smør motorens veivaksel og bladadapterens innvendige flater med en lett olje. Monter bladadapteren på veivakselen. Se Fig. 13. Plasser bladet med delenummeret vendt bort fra adapteren. Innrett skiven over bladet, og sett inn sekskantskruen. Stram sekskantskruen til det tiltrekkingsmomentet som er opplistet nedenfor:

10-3 TILTREKKINGSMOMENT FOR MONTERING AV BLAD

Senterbolt 35 Nm – 45 Nm, for å sørge for sikker drift av enheten. Alle muttere og bolter må kontrolleres regelmessig for korrekt stramming. Etter lengre tids bruk, særlig i betingelser med mye sand, blir bladet slitt og mister litt av sin opprinnelige form. Klippingen blir mindre effektiv, og bladet bør skiftes. Bruk kun et nytt blad av godkjent fabrikk ved utskiftning. Produsenten overtar intet ansvar for mulige skader som skyldes forhold som ubalansert blad. Når du skifter bladet, må du kun bruke original type, merket på bladet (Makita 263001451) (for bestilling av blad, kontakt din lokale forhandler eller ring til vårt selskap, se forsiden).

10-4 MOTOREN

Les motorens egen bruksanvisning for instruksjoner om vedlikehold av motoren. Etterfyll motorolje som angitt i motorens egne bruksanvisning som fulgte med gressklipperen din. Les og følg instruksjonene nøye. Vedlikehold luftfilteret under normale betingelser ifølge motorens bruksanvisning. Rengjør det etter et par timers drift ved ekstremt støvete betingelser. Dårlig motorytelse og overoppylling er som regel et tegn på at luftfilteret bør vedlikeholdes. Les i motorens egen bruksanvisning som fulgte med maskinen angående vedlikehold av luftfilteret. Tennpluggen bør rengjøres og åpningen tilbakestilles en gang i sesongen. Det anbefales å skifte tennplugg ved innledningen til hver klippeseson. Se etter i motorens bruksanvisning for spesifikasjoner om korrekt pluggtype og åpning. Rengjør motoren regelmessig med en klut eller børste. Hold kjølesystemet (området rundt viftehøuset) rent for å tillate skikkelig luft sirkulasjon, som er avgjørende for motorens ytelse og levetid. Påse at du fjerner alt gress, skitt og sotavleiringer fra lydtemperområdet.

11. OPPBEVARINGSINSTRUKSJONER (UTENOM SESONG)

Følgende tiltak bør iverksettes for å klargøre gressklipperen for oppbevaring.

1. Tøm tanken etter sesongens siste gangs klipping.
 - a) Tøm bensintanken med en sugepumpe.



FORSIKTIG: Ikke tapp ut bensinen i lukket rom, i nærheten av åpen ild osv. Ikke røyk! Bensingasser kan forårsake eksplosjon eller brann.

- b) Start motoren, og la den kjøre til den har brukt opp all gjenværende bensin og stopper.
 - c) Ta ut tennpluggen. Bruk en oljekanne for å fylle ca. 20 ml olje i forbrenningskammeret. Aktiver starteren for å fordele oljen jevnt i forbrenningskammeret. Sett tennpluggen inn igjen.
2. Rengjør og smør gressklipperen grundig som beskrevet over under "SMØREINSTRUKSJONER".
 3. Smør skjæreverket lett for å unngå korrosjon.
 4. Oppbevar gressklipperen på et tørt, rent og frostbeskyttet sted, utenfor rekkevidde av ikke-autoriserte personer.



FORSIKTIG: Motoren må være fullstendig avkjølt før gressklipperen settes til oppbevaring.



MERK:

- Ved oppbevaring av alle typer el-utstyr i uventilerte eller materielle lagringskur:
- må det tas hensyn for å rustbeskytte utstyret. Påfør et tynt lag med silikon eller en lett olje på utstyret, særlig på kabler og alle bevegelige deler.
- Vær forsiktig så du ikke legger kablene i klem eller knekker dem.
- Hvis startsnoren kobles fra snorføringen på håndtaket, må du koble fra og jorde tennpluggledningen, trykke ned bladkontrollhåndtaket og trekke startsnoren langsomt ut av motoren. Før startsnoren inn i snorføringsbolten på håndtaket.

Transport

Slå av motoren. Vær forsiktig så du ikke bøyer eller skader skjæreverket når du skyver gressklipperen over hindringer.

12. FEILSØKINGSVEILEDNING

PROBLEM	MULIG ÅRSAK	KORRIGERENDE TILTAK
Motoren starter ikke.	Gasshåndtaket er ikke i korrekt posisjon for de rådende forholdene.	Flytt gasshåndtaket til korrekt posisjon.
	Drivstofftanken er tom.	Fyll tanken med drivstoff: Se MOTORENS BRUKSANVISNING.
	Luftfilterelementet er skittent.	Rengjør luftfilterelementet: Se MOTORENS BRUKSANVISNING.
	Tennplugg løs.	Stram tennpluggen til 25-30 Nm.
	Tennpluggledningen løs eller ikke koblet til pluggen.	Koble tennpluggledningen på tennpluggen.
	Tennpluggåpningen feil.	Still inn åpningen mellom elektrodene på mellom 0,7 og 0,8 mm.
	Tennpluggen er defekt.	Sett i en ny tennplugg med korrekt åpning: Se MOTORENS BRUKSANVISNING.
	Forgasseren er overfylt av drivstoff.	Fjern luftfilterelementet og trekk i startsnoren hele tiden til forgasseren tømmer seg, og monter luftfilterelementet igjen.
	Feil i tenningsmodul.	Kontakt serviceverksted.
Motoren vanskelig å starte eller taper kraft.	Skitt, vann eller gammelt drivstoff i tanken.	Tapp ut tanken og rengjør den. Fyll tanken med rent, nytt drivstoff.
	Ventilasjonsklokket i drivstoffanklokket er tilstoppet.	Rengjør eller skift ut klokket på drivstofftanken.
	Luftfilterelementet er skittent.	Rengjør luftfilterelementet.
Motoren går uregelmessig.	Tennpluggen er defekt.	Sett i en ny tennplugg med korrekt åpning: Se MOTORENS BRUKSANVISNING.
	Tennpluggåpningen feil.	Still inn åpningen mellom elektrodene på mellom 0,7 og 0,8 mm.
	Luftfilterelementet er skittent.	Rengjør luftfilterelementet: Se MOTORENS BRUKSANVISNING.
Ujevn tomgang.	Luftfilterelementet er skittent.	Rengjør luftfilterelementet: Se MOTORENS BRUKSANVISNING.
	Luftåpningene i motordekselet er blokkert.	Fjern smuss fra åpningene.
	Kjøleribbene og luftinnløpet under motorens viftehus er blokkert.	Fjern skitt fra kjøleribbene og luftinnløpene.
Motoren hopper over takt ved høy hastighet.	Åpningen mellom elektrodene på tennpluggen er for stor.	Still inn åpningen mellom elektrodene på mellom 0,7 og 0,8 mm.
Motoren overopphetes.	Kjøleluftstrømmen blokkert.	Fjern all smuss fra åpningene i deksel, viftehus, luftinnløp.
	Ikke korrekt tennplugg.	Monter RC12YC-tennplugg og kjøleribber på motoren.
Gressklipperen vibrerer unormalt.	Skjæreverket er løst.	Stram bladet.
	Skjæreverket er ikke i balanse.	Balanser bladet.

13. GARANTI

Dette produktet har en lovbestemt 12 måneders garantiperiode, som starter ved den datoen produktet ble kjøpt av den første kjøperen.

Denne garantien dekker alle materialfeil og produksjonsfeil, den omfatter ikke defekter som skyldes normal slitasje, heller ikke slitasjedeler, som f.eks. lagre, børster, kabler, pluggen eller tilbehør, som drillen, drillbiter,

sagblader osv. eller skader eller feil som skyldes feil bruk, ulykker eller endringer, heller ikke kostnader for transport. Vi forbeholder oss retten til å avvise alle krav i tilfeller hvor kjøpet ikke kan verifiseres eller når det er klart at produktet ikke er blitt vedlikeholdt korrekt (ventilasjonsåpninger rengjort, karbonbørster vedlikeholdt regelmessig.)

Oppbevar kjøpskvitteringen som bevis for kjøpsdatoen. Returner hele verktøyet uten å demontere det til forhandleren din i akseptabelt rengjort stand og i den

originale forblåste emballasjen hvis mulig, husk å legge ved kjøpsbeviset.

14. MILJØET

Når maskinens levetid er over og den skal vrakes, skal den ikke kastes sammen med vanlig husholdningsavfall, men skal avfallsbehandles på en miljø sikker måte.

15. EF-SAMSVARERKLÆRING

Gjelder kun land i Europa

Som ansvarlig produsent erklærer vi, Makita Corporation, at følgende Makita-maskin(er):

Maskinbetegnelse: Bensindrevet gressklipper

Modellnr./type: PLM4626, PLM4627, PLM4628

Spesifikasjoner: se "4. TEKNISKE DATA"

er av serieproduksjon og

i samsvar med følgende EU-direktiver:

2004/108/EF, 2006/42/EF, 2000/14/EF og 2005/88/EF

og er produsert i henhold til følgende standarder eller standardiserte dokumenter:

EN ISO 14982, EN 836

Den tekniske dokumentasjonen oppbevares hos:

Makita International Europe Ltd.

Teknisk avdeling,

Michigan Drive, Tongwell,

Milton Keynes, Bucks MK15 8JD, England

Samsvarsvurderingen som er påkrevet i henhold til direktiv 2000/14/EF, ble utført i samsvar med Vedlegg V.

Teknisk kontrollorgan:

TÜV SÜD Industrie Service GmbH

Westendstraße 199, D-80686 München, Tyskland

Identifikasjonsnummer: 0036

Modell: PLM4626

Målt lydeffektnivå: 93,7 dB (A)

Garantert lydeffektnivå: 96 dB (A)

Modell: PLM4627

Målt lydeffektnivå: 93,7 dB (A)

Garantert lydeffektnivå: 96 dB (A)

Modell: PLM4628

Målt lydeffektnivå: 93,7 dB (A)

Garantert lydeffektnivå: 96 dB (A)

20. 11. 2013



Tomoyasu Kato

Direktør

Makita Corporation

3-11-8, Sumiyoshi-cho,

Anjo, Aichi, 446-8502, JAPAN

SISÄLLYS

OSA 1	TUOTTEESEEN MERKITYT SYMBOLIT	90
OSA 2	YLEISIÄ TURVAOHJEITA	90
OSA 3	OSIEN KUVAUS	91
OSA 4	TEKNISET TIEDOT	92
OSA 5	KOKOAMINEN	92
OSA 6	MONITOIMILEIKKURI	92
OSA 7	KÄYTTÖ	93
OSA 8	KUNNOSSAPITO	94
OSA 9	VOITELU	94
OSA 10	PUHDISTUS	95
OSA 11	SÄILYTYS (TALVIAIKANA)	95
OSA 12	VIANMÄÄRITYSOPAS	97
OSA 13	TAKUU	97
OSA 14	YMPÄRISTÖNÄKÖKOHDAT	98
OSA 15	EY-VAATIMUSTENMUKAISUUSVAKUUTUS	98

Yleisnäkymän selitykset

- | | | |
|------------------------|------------------------------|--------------------------|
| 1. Yläkahva | 10. Sivupoistoaukon läppä | 19. Pultti |
| 2. Jarrukahva | 11. Kotelo | 20. Aluslevy |
| 3. Kuristinvipu | 12. Sytytystulppa | 21. Lukitusnuppi |
| 4. Käynnistinkahva | 13. Polttoainesäiliön korkki | 22. Lukkomutteri |
| 5. Naruhajain | 14. Öljysäiliön korkki | 23. Kulmansäätömekanismi |
| 6. Lukitusvipu | 15. Kaapelin pidin | 24. Rikastinpainike |
| 7. Ruohonkeräyssäiliö | 16. Alakahva | 25. Korvake |
| 8. Korkeudensäätökahva | 17. Itsevedon säätökahva | 26. Suodattimen kotelo |
| 9. Poistokouru | 18. Silppuamiskila | |



VAROITUS:

Lue tämä opas oman turvallisuutesi vuoksi ennen uuden laitteen käyttämistä. Ohjeiden noudattamatta jättämisestä voi aiheutua vakavia vammoja. Kertaa ruohonleikkurin käyttö ennen kutakin käyttökertaa.



Huomio: Moottori on kuuma.

1. TUOTTEESEEN MERKITYT SYMBOLIT



Lue käyttöopas.



Pidä sivulliset loitolla.



Käyttäjän käsien tai jalkojen loukkaantumisvaara.



Polttoaine on herkästi syttyvää. Pidä se poissa avotulen läheisyydestä. Älä lisää polttoainetta koneen käydessä.



Myrkyllisiä höyryjä, älä käytä sisätiloissa.



Käytä ruohonleikkuun aikana suojalaseja ja korvatulppia.

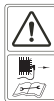

Irrota ennen korjaustoimia sytytystulppa ja tee sitten korjaukset käyttöoppaan ohjeiden mukaisesti.



Ruohonleikkuriin kiinnitetty turvallisuusvaroitusta: PIDÄ KÄTESI JA JALKASI LOITOLLA

2. YLEISIÄ TURVAOHJEITA



VAROITUS: Bensiniikäyttöisiä työkaluja käytettäessä on vakavan henkilövahingon ja laitteen vioittumisen välttämiseksi aina huolehdittava muun muassa seuraavista perusvarotoimista. Lue nämä ohjeet kokonaisuudessaan, ennen kuin käytät tuotetta, ja säilytä ne tulevaa tarvetta varten.



VAROITUS: Tämä laite tuottaa toimiessaan sähkömagneettisen kentän. Tämä kenttä voi tietyissä oloissa häiritä aktiivisia tai passiivisia lääketieteellisiä apuvälineitä. Vakavan vammautumisen tai jopa kuoleman vaaran takia suosittelemme, että tällaisia apuvälineitä käyttävät henkilöt varmistavat ennen tämän laitteen käyttämistä lääkäriiltään tai apuvälineensä valmistajalta, että laitteen käyttäminen on turvallista.

Käyttöön perehtyminen

- Lue ohjeet huolellisesti. Perehdy laitteen säätimiin ja asianmukaiseen käyttöön.
- Älä anna lasten tai näihin ohjeisiin perehtymättömien henkilöiden käyttää ruohonleikkuria. Paikallisissa määräyksissä saatetaan asettaa laitteen käytölle vähimmäisikäraja.
- Ruohonleikkuria ei saa koskaan käyttää, kun lähistöllä on muita henkilöitä (etenkin lapsia) ja lemmikkieläimiä.
- Muista, että käyttäjä vastaa tapaturmista tai vahingoista, jotka hän aiheuttaa muille ihmisille tai heidän omaisuudelleen.

Valmistelutoimet

- Käytä ruohoa leikatessasi aikana aina tukevia jalkineita ja pitkiä housuja. Älä käytä laitetta paljain jaloin tai avosandaalit jalassa.
- Tutki leikattava alue huolellisesti ja poista kaikki sellaiset esineet ja kappaleet, jotka voivat sinkoutua ruohonleikkurista.
- VAROITUS – Bensiini on erittäin helposti syttyvää.
 - Säilytä polttoaine tarkoitukseen suunnitelluissa astioissa.
 - Tankkaa aina ulkoilmassa äläkä tupakoi tankkauksen aikana.
 - Lisää polttoaine ennen moottorin käynnistämistä. Älä koskaan avaa polttoainesäiliön korkkia tai lisää polttoainetta, kun moottori käy tai on vielä kuuma.
 - Jos bensiiniä läikkyy, älä yritä käynnistää moottoria vaan siirrä kone pois läikkymisalueelta ja vältä syytymislähtöiden tuottamista, kunnes bensiinihöyryt ovat haihtuneet.
 - Sulje polttoainesäiliöiden ja -astioiden korkit huolellisesti.
- Vaihda vioittuneet äänenvaimentimet.
- Tarkista ennen käyttöä silmämääräisesti, että terät, terien pultit ja leikkuuyksikkö eivät ole kuluneet tai vaurioituneet. Vaihda kaikki vioittuneet tai kuluneet terät ja ruuvit yhdellä kertaa.

Käyttö

- Älä käytä moottoria suljetussa tilassa, johon voi kertyä vaarallisia häikäpitoisia kaasuja.
- Leikkaa vain päivänvalossa tai kirkaassa keinovalossa.
- Vältä märän nurmikon leikkaamista mahdollisuksien mukaan.
- Varmista aina tukeva jalansija, kun leikkaat nurmikkoa rinteessä.
- Kävele, älä juokse.
- Leikkaa nurmikko rinteessä aina poikittaissuuntaan, älä koskaan ylös ja alas.
- Ole erityisen varovainen vaihtaessasi suuntaa rinteissä.
- Älä leikkaa nurmikkoa liian jyrkissä rinteissä.
- Ole erityisen varovainen kääntäessäsi tai vetäessäsi ruohonleikkuria itseäsi kohti.
- Pysäytä terä(t), jos ruohonleikkuria on tarpeen kallistaa ruohottomia alueita ylittettäessä, sekä silloin, kun siirrä ruohonleikkurin leikattavalle nurmialueelle ja takaisin.
- Älä koskaan käytä ruohonleikkuria, jos suojukset ovat vioittuneet tai turvalaitteet, kuten kivisuojat ja/tai ruohonkeräimet, eivät ole paikallaan.
- Älä muuta moottorin nopeudensäätimen asetuksia tai käytä moottoria ylikierroksilla.
- Vapauta kaikki terät ja käyttökytkimet ennen moottorin käynnistystä.
- Käynnistä moottori varovaisuutta noudattaen ja ohjeiden mukaisesti ja pidä jalkasi poissa terien ulottuvilta.
- Älä kallista ruohonleikkuria moottoria käynnistäessäsi.
- Älä seiso poistokourun edessä moottoria käynnistäessäsi.
- Älä laita käsiäsi tai jalkojasi pyörivien osien alle tai lähelle. Jätä poistoaukko aina esteettömäksi.

- Älä nosta tai kuljeta ruohonleikkuria moottorin käydessä.
- Pysäytä moottori ja irrota syytystulpan johto, varmista, että kaikki liikkuvat osat ovat täysin pysähtyneet, ja irrota tarvittaessa avain seuraavissa tilanteissa:
 - ennen tukkeumien selvittämistä tai kourun puhdistamista
 - ennen ruohonleikkurin tarkastamista, puhdistamista tai kunnossapitoa
 - koneen osuttua vierasesineeseen. Tarkasta ruohonleikkuri vaurioiden varalta ja korjaa mahdolliset viat, ennen kuin käynnistät sen uudelleen.
 - jos ruohonleikkuri alkaa täristä epänormaalisti (tutki heti tähän syy).
- Pysäytä moottori ja irrota syytystulpan johto, varmista, että kaikki liikkuvat osat ovat täysin pysähtyneet, ja irrota tarvittaessa avain seuraavissa tilanteissa:
 - aina, kun poistut ruohonleikkurin luota
 - ennen tankkausta.
- Vähennä kaasua moottoria pysäyttäessäsi. Jos moottorissa on sulkuventtiili, sulje polttoaineen syöttö, kun lopetat leikkaamisen.

Kunnossapito ja säilytys

- Varmista laitteen käyttöturvallinen kunto tarkistamalla, että kaikki mutterit, pultit ja ruuvit ovat tiukasti kiinni.
- Jos polttoainesäiliössä on polttoainetta, älä säilytä laitetta tilassa, jossa höyryt voivat joutua kosketukseen avotulen tai kipinöiden kanssa.
- Anna moottorin jäähtyä, ennen kuin siirrä ruohonleikkurin suljettuun varastoon.
- Pidä moottori, äänenvaimennin, akkutila ja polttoaineen säilytysalue puhtaana ruohosta, lehdistä ja ylimääräisestä rasvasta tulipalovaran takia.
- Tarkasta ruohonkeräin säännöllisesti kulumisen ja vaurioiden varalta.
- Vaihda kuluneet tai vioittuneet osat turvallisuusyksiä.
- Jos polttoainesäiliö on tarpeen tyhjentää, tee se ulkona.



VAROITUS: Älä koske pyörivään terään.



VAROITUS: Tankkaa hyvin tuuletetussa tilassa moottorin ollessa pysäytettynä.

3. OSIEN KUVAUS (kuvat A ja B, C)

Mukaan lukien

A: Syytystulppa-avain

4. TEKNISET TIEDOT

Malli	PLM4626	PLM4627	PLM4628
Moottorin tyyppi	B&S500E, 09P6	B&S500E, 09P6	B&S500E, 09P6
Itsevetävä	ei	ei	kyllä
Moottorin tilavuus	140 cm ³	140 cm ³	140 cm ³
Terän leveys	460 mm	460 mm	460 mm
Nimellisnopeus	2 800/min	2 800/min	2 800/min
Polttoainesäiliön tilavuus	800 ml	800 ml	800 ml
Öljytilavuus	470 ml	470 ml	470 ml
Ruohonkeräimen tilavuus	60 L	60 L	60 L
Nettopaino	28,0 kg	28,4 kg	31,2 kg
Korkeuden säätö	30–75 mm, 7 asentoa	30–75 mm, 7 asentoa	30–75 mm, 7 asentoa

Kolmen mallin väliset erot

Malli	Kotelon etukahva	Sivulle poistava	Itsevetävä
PLM4626	✓	×	×
PLM4627	✓	✓	×
PLM4628	✓	✓	✓

Malli	PLM4626	PLM4627	PLM4628
Taattu äänitehotaso käyttäjän kohdalla (standardin EN 836 liitteen H ja standardin EN ISO 4871 mukaisesti)	86,9 dB (A) (K=3 dB (A))	86,9 dB (A) (K=3 dB (A))	86,9 dB (A) (K=3 dB (A))
Mitattu äänitehotaso	93,7 dB (A) K=2,38 dB (A)	93,7 dB (A) K=2,38 dB (A)	93,7 dB (A) K=2,38 dB (A)
Taattu äänitehotaso (direktiivin 2000/14/EY mukaisesti)	96 dB (A)	96 dB (A)	96 dB (A)
Tärinä (standardin EN 836 liitteen G mukaisesti)	4,531 m/s ² K=1,5 m/s ²	4,531 m/s ² K=1,5 m/s ²	4,531 m/s ² K=1,5 m/s ²

5. KOKOAMINEN

5-1 KAHVAN TAITTAMINEN

- Kiinnitä alakahvat laitteen runkoon lukitusnupilla. (kuva 1A/kuva 1B/kuva 1C/kuva 1D)
- Nosta kahta lukitusvipua ja irrota ylempi ja alempi kahva toisistaan taittamista varten. (kuva 1E)
- Kiinnitä kahvat käyttöasentoon painamalla lukitusvivut lukitusasentoon. (kuva 1F)
- Säädä kireys kiertämällä lukkomutteria sopivalla mutteriavaimella. (kuva 1G/kuva 1H)
- Kiinnitä kaapelin pidin kuvassa näkyvään kohtaan ja kiinnitä sitten johto. (kuva 1I/kuva 1J)

5-2 SÄÄTÄMINEN SOPIVAAN KULMAAN

- A) Vedä lukitusvipu avausasentoon.
- B) Kierrä yläkahvaa kulmansäätömekanismilla haluamaasi kulmaan (–20°...20°, viisi asentoa: –20°/–10°/0°/10°/20°) kuvan 2 mukaisesti.
- C) Kytke alempi ja ylempi kahva toisiinsa painamalla lukitusvipu suljettuun asentoon.

5-3 RUOHONKERÄIMEN KIINNITTÄMINEN

- Kiinnittäminen: Nosta takakantta ja kiinnitä ruohonkeräin ruohonleikkurin taakse. (kuva 3A/kuva 3B/kuva 3C)
- Irrottaminen: Tartu takakanteen, nosta se ylös ja irrota sitten ruohonkeräin.

5-4 KÄYNNISTINKAHVA

Siirrä käynnistinkahva moottorista naruohjaimen. (kuva 4)

5-5 LEIKKAUSKORKEUS

Vedä vipu irti säätölovesta. Säädä korkeutta siirtämällä vipua eteen- tai taaksepäin. (kuva 5, katso myös kohta 7.9)

6. MONITOIMILEIKKURI (vain PLM4627, PLM4628)

Nämä ruohonleikkurit voi säätää toimimaan halutulla tavalla: takakeräimellä varustetusta ruoholeikkurista:

1. silppuavaksi ruohonleikkuriksi tai
 2. sivulle poistavaksi ruoholeikkuriksi.
- Mitä silppuaminen tarkoittaa?
Silppuaminen tai bioleikkuu tarkoittaa, että leikattu ruoho hienonnetaan silpuksi, joka palautetaan takaisin nurmikolle luonnonmukaiseksi ravinteeksi.
- Vihjeitä silppuamiseen:
- Lyhennä nurmikkoa enintään 2 cm (6 cm:n korkeudesta 4 cm:n korkeudeksi).
 - Käytä terävää terää. Älä leikkaa märkää ruohoa.
 - Käytä moottorin suurinta käyntinopeutta.
 - Etene normaaililla työskentelynopeudella.
 - Puhdista silppuamiskilla, kotelon sisäpuoli ja leikkuuterä säännöllisin väliajoin.

Käytön aloittaminen

VAIHTOEHTO 1: Ruohonleikkurin säätäminen silppuavaksi



VAROITUS: Moottorin pitää olla sammutettuna ja leikkuuterän pysähtyneenä.

1. Nosta takakansi ja irrota ruohonkeräyssäiliö.
2. Työnnä silppuamiskilla koteloon. Lukitse silppuamiskilla painikkeella kotelossa olevaan aukkoon. **(kuva 6A/kuva 6B)**
3. Laske takakansi uudelleen alas.

VAIHTOEHTO 2: Säätäminen sivulta poistavaksi ruohonleikkuriksi



Moottorin ja leikkuuterän pitää olla pysähtynyt!

1. Nosta takakansi ja irrota ruohonkeräyssäiliö.
2. Kiinnitä silppuamiskilla.
3. Nosta sivupoistoaukon läppä. **(kuva 7A)**
4. Kiinnitä poistokouru sivupoistoaukon läpän kiinnitystappiin. **(kuva 7A)**
5. Laske sivupoistoaukon läppä alas. Läppä makaa poistokourun päällä. **(kuva 7B)**

VAIHTOEHTO 3: Leikkaaminen ruohonkeräyssäiliötä käyttäen



VAROITUS: Moottorin pitää olla sammutettuna ja leikkuuterän pysähtyneenä.

Jos haluat leikata ruohoa käyttäen ruohonkeräyssäiliötä, irrota silppuamiskilla ja poistokouru ja kiinnitä ruohonkeräyssäiliö.

1. Silppuamiskilan poistaminen.
 - Nosta takakansi ja irrota silppuamiskilla.
2. Nosta sivupoistoaukon läppä ja irrota poistokouru.
 - Sivupoistokourun irrottaminen.
 - Jousikuormitteinen sivupoistoaukon läppä sulkee poistoaukon automaattisesti.
 - Puhdista sivupoistoaukon läppä ja sivupoistoaukko säännöllisesti ruohojäämistä ja kurasta.
3. Asenna ruohonkeräyssäiliö.
 - Kiinnittäminen: Nosta takakantta ja kiinnitä ruohonkeräyssäiliö ruohonleikkurin taakse.
 - Irrottaminen: Tartu takakanteen, nosta se ylös ja irrota sitten ruohonkeräyssäiliö.

7. KÄYTTÖ

7-1 ENNEN KÄYNNISTYSTÄ

Lisää polttoainetta ja öljyä ruohonleikkurin mukana toimitettavan erillisen moottorioppaan ohjeiden mukaisesti. Lue ohjeet huolellisesti.



VAROITUS: Bensiini on erittäin helposti syttyvää. Säilytä polttoaine tarkoitukseen suunnitelluissa astioissa. Tankkaa aina ulkoilmassa ennen moottorin käynnistämistä äläkä tupakoi tankkauksen tai polttoaineen käsittelyn aikana.

Älä koskaan avaa polttoainesäiliön korkkia tai lisää polttoainetta, kun moottori käy tai on vielä kuuma. Jos bensiiniä läikky, älä yritä käynnistää moottoria vaan siirrä kone pois läikymisalueelta ja vältä syttymislähteiden tuottamista, kunnes bensiinihöyryt ovat haihtuneet.

Sulje polttoainesäiliöiden ja -astioiden korkit huolellisesti. Tyhjennä polttoainesäiliö, ennen kuin kallistat ruohonleikkuria terän huolto- tai öljynvaihtoa varten.



VAROITUS: Älä koskaan täytä polttoainesäiliötä sisätiloissa, jos moottori käy tai moottori ei ole käytön jälkeen jäähtynyt ainakin 15 minuutin ajan.

7-2 MOOTTORIN KÄYNNISTÄMINEN JA TERÄN KYTKEMINEN TOIMINTAAN

1. Sytytystulpan päässä on kuminen hattu. Varmista, että sytytystulpan johdon päässä (kumihatun sisällä) oleva metallilenkki on tukevasti kiinni sytytystulpan metallikärjessä.
 2. Paina rikastinpainiketta 3–5 kertaa ennen moottorin käynnistystä. **(kuva 8A)**
 3. Jos moottori on käynnistettäessä kylmä, käännä kaasukuristinvipu asentoon Käännä kuristin-kaasuvipu asentoon lämmennyt moottoria käynnistettäessä ja käytön aikana. **(kuva 8B)**
 4. Seiso ruohonleikkurin takana, tartu jarrukahvaan ja purista sitä yläkahvaa vasten kuvassa esitetyllä tavalla. **(kuva 8C)**
 5. Tartu käynnistinkahvaan **kuvassa 8C** esitetyllä tavalla ja vedä sitä voimakkaasti ylöspäin. Palauta se hitaasti naruohjaimen moottorin käynnistyttyä.
- Vapauta jarrukahva, kun haluat pysäyttää moottorin ja terän. **(kuva 8D)**



Käynnistä moottori varovaisuutta noudattaen ja ohjeiden mukaisesti ja pidä jalkasi poissa terän ulottuvilta.



Älä kallista ruohonleikkuria moottoria käynnistettäessä. Käynnistä ruohonleikkuri tasaisella alustalla, jossa ei ole korkeaa ruohoa tai muita esteitä.



Pidä kädet ja jalat loitolla pyörivistä osista. Älä seiso poistokourun edessä, kun käynnistät moottoria.

7-3 LAITTEEN KÄYTTÄMINEN

Purista jarrukahvaa käytön aikana tiukasti molemmin käsin.

Huomautus: Kun jarrukahva vapautetaan käytön aikana, moottori pysähtyy, mikä lopettaa ruohonleikkurin toiminnan.

7-4 MOOTTORIN PYSÄYTTÄMINEN



HUOMIO: Terä jatkaa pyörimistä muutaman sekunnin ajan moottorin pysäyttämisen jälkeen.

1. Vapauta jarrukahva, kun haluat pysäyttää moottorin ja terän.
2. Irrota ja maadoita sytytystulpan johto erillisessä moottorioppaassa annettujen ohjeiden mukaisesti, jotta ruohonleikkuri ei pääse käynnistymään vahingossa, kun se jätetään ilman valvontaa.

7-5 AUTOMAATTIAJON LIITÄNTÄ

Malli PLM4628

Kun puristat itsevedon säätökahvaa, ruohonleikkuri liikkuu eteenpäin noin 3,6 km/h. (kuva 9) Ruohonleikkurin liike pysähtyy, kun vapautat itsevedon kahvan.



HUOMIO: Tämä ruohonleikkuri on suunniteltu normaalin, korkeintaan 250 mm:n korkuisen nurmikon leikkuuseen.

Älä yritä leikata normaalia pitempää märkää tai kuivaa ruohoa (esim. laidunta) tai kuivia lehtikasoja. Leikkuujäte voi kerääntyä ruohonleikkurin koteloon tai joutua kosketuksiin pakoputken kanssa, josta aiheutuu tulipalovaara.

7-6 OHJEITA RUOHON LEIKKAAMISEEN

Poista irtoroskat nurmikolta. Varmista, että nurmikolla ei ole kiviä, oksia, johtoja ja muita vierasesineitä, jotka voivat vahingossa sinkoutua ruohonleikkurista mihin tahansa suuntaan ja aiheuttaa vakavan henkilö- tai omaisuusvahingon. Älä leikkaa märkää nurmikkoa. Jos ruoho on märkää, se tarttuu helposti kotelon alle ja estää ruohon tehokkaan leikkaamisen. Leikkaa enintään kolmasosa nurmikon pituudesta. Suositeltu leikkauskorkeus on enintään kolmasosa ruohon pituudesta. Nopeutta on tarpeen säätää siten, että silputtu ruoho leviää tasaisesti nurmikolle. Jos ruoho on hyvin paksua, voi olla tarpeen käyttää pientä nopeutta, jotta leikkausjälki on siisti. Pitkää nurmikkoa leikattaessa voi olla tarpeen tehdä kaksi leikkauskierrosta siten, että jälkimmäisellä kierroksella lasketaan terää edelleen 1/3 alemmas ja mahdollisesti käytetään toisenlaista leikkauskuviota. Kun kukin kierroksista menee hieman päällekkäin edellisen kanssa, nurmikolle mahdollisesti jäänyt leikattu ruoho silpuntuu siististi pois. Ruohonleikkuria on aina syytä käyttää täydellä kaasulla. Tällä varmistetaan hyvä leikkausjälki ja tehokas leikkaaminen. Puhdista kotelon alapuoli. Muista puhdistaa leikkuukotelon alapuoli jokaisen käyttökerran jälkeen, jotta sinne ei kerry ruohoa. Kertynyt ruoho estää tehokkaan silppuamisen. Lehtien silppuaminen Lehtien silppuaminen voi olla hyväksi nurmikolle. Varmista lehtiä silpuessasi, että ne ovat märkiä ja että niitä ei ole nurmikolla liian

paksuna kerroksena. Älä odota kaikkien lehtien putoamista maahan, ennen kuin aloitat silppuamisen.



VAROITUS: Pysäytä moottori, jos ruohonleikkuri osuu vierasesineeseen. Irrota sytytystulpan johto, tarkasta ruohonleikkuri huolellisesti vaurioiden varalta ja korjaa mahdolliset vauriot ennen ruohonleikkurin käynnistämistä uudelleen. Huomattava käytönaikainen tärinä on merkki vauriosta. Laite on tällöin tarkastettava ja korjattava viipymättä.

7-7 RUOHONKERÄIN

Takakannessa on tarkistusikkuna. Voit tarkistaa ruohonkeräimen tilan tämän ikkunan kautta. Jos keräin on täynnä ruohoa, sen säiliö on tyhjennettävä ja puhdistettava. Varmista, että keräin on puhdas ja ettei sen verkko ole tukkeutunut. (kuva 10)

7-8 KOTELO

Ruohonleikkurin kotelon alapuoli on syytä puhdistaa jokaisen käyttökerran jälkeen, jotta sinne ei pääse kertymään paakkuuntunutta ruohoa, lehtiä, likaa tai muuta leikkuujätettä. Kertynyt leikkuujäte voi altistaa ruohonleikkurin ruosteelle ja korroosiolle sekä estää tehokkaan silppuamisen. Kotelo puhdistetaan kallistamalla ruohonleikkuria ja kaapimalla se sitten puhtaaksi sopivalla välineellä (varmista, että sytytystulpan johto on irrotettu).

7-9 LEIKKAUSKORKEUDEN SÄÄTÖ



HUOMIO: Älä koskaan tee ruohonleikkuriin minkäänlaisia säätöjä, ennen kuin moottori on pysäytetty ja sytytystulpan johto irrotettu.



HUOMIO: Pysäytä ruohonleikkuri ja irrota sytytystulpan johto, ennen kuin muutat leikkauskorkeutta. **Ruohonleikkurissa on leikkauskorkeuden säätövipu, jolla voit valita seitsemän eri leikkauskorkeutta.**

1. Pysäytä ruohonleikkuri ja irrota sytytystulpan johto ennen leikkauskorkeuden muuttamista.
2. Leikkauskorkeuden säätövipulla voit valita seitsemän eri leikkauskorkeutta.
3. Muuta leikkauskorkeutta puristamalla säätövipua pyörää kohti ja siirtämällä vipua sitten ylös tai alas haluamaasi leikkauskorkeuteen. (kuva 11)

Kaikki pyörät säätävät samaan leikkauskorkeuteen.

8. KUNNOSSAPITO

SYTYTYSTULPPA

Käytä vain alkuperäisiä vaihtosytytystulppia. Sytytystulppa on syytä vaihtaa 100 käyttötuunin välein.

9. VOITELU



HUOMIO: IRROTA SYTYTYSTULPPA ENNEN HUOLTOA.

1. PYÖRÄT – Voitele jokaisen pyörän kuulalaakerit ohuella öljyllä vähintään kerran kesän aikana.
2. MOOTTORIT – Noudata moottorioppaassa annettuja voiteluohjeita.

10. PUHDISTUS



HUOMIO: Älä suihkuta moottoria vedellä. Vesi voi vioittaa moottoria ja polttoainejärjestelmää.

1. Pyyhi kotelo kuivalla kankaalla.
2. Kallista ruohonleikkuria siten, että sytytystulppa osoittaa ylöspäin, ja suihkuta vettä kotelon alle.

10-1 MOOTTORIN ILMANPUHDISTIN



HUOMIO: Varmista, ettei lika tai pöly pääse tukkimaan ilmansuodattimen vaahtoelementtiä. Moottorin ilmanpuhdistinelementti pitää huoltaa (puhdistaa) 25 normaalin käyttötunnin jälkeen. Vaahtoelementti pitää puhdistaa säännöllisin väliajoin, jos ruohonleikkuria käytetään kuivassa ja pölyisessä ympäristössä.

ILMANSUODATTIMEN PUHDISTUS

1. Nosta suodattimen kotelon korvakkeet ylös.
2. Irrota suodattimen kotelo.
3. Pese suodatinelementti saippuavedellä. **ÄLÄ KÄYTÄ BENSINIÄ!**
4. Anna suodatinelementin kuivua vapaasti.
5. Tiputa vaahtosuodattimeen muutama pisara SAE30-öljyä ja purista tiukasti niin, että ylimääräinen öljy puristuu pois.
6. Asenna suodatin takaisin.

HUOMAUTUS: Vaihda suodatint, jos se on hankautunut, repeytynyt tai vioittunut tai jos sitä ei voi puhdistaa. (kuva 12)

10-2 LEIKKUUTERÄ



HUOMIO: Irrota ja maadoita sytytystulpan johto ennen leikkuuterän huoltamista, jotta moottori ei pääse käynnistymään vahingossa. Suojaa kätesi tukevin suojakäsinein tai rievulla, kun tartut leikkuuteriin. Kallista ruohonleikkuria erillisessä moottorioppaassa annettujen ohjeiden mukaisesti. Irrota kuusiopultti ja aluslevy, jotka tukevat terän ja terän sovitimen moottorin kampiakselia vasten. Irrota terä ja sovitin kampiakselista.



VAROITUS: Tarkasta terän sovitin säännöllisin väliajoin ja varsinkin silloin, kun ruohonleikkuri osuu vierasesineeseen. Vaihda tarvittaessa. Terän pitää olla terävä, jotta leikkuujälki olisi paras mahdollinen. Terän voi teroittaa irrottamalla sen ja hiomalla tai viilaamalla leikkusärmää mahdollisimman tarkoin alkuperäistä viistettä seuraten. Leikkusärmät on tärkeää hioa tasaisesti, jotta terä pysyy tasapainossa. Jos terä jää epätasapainoiseksi, siitä aiheutuva värinä vahingoittaa lopulta moottoria ja ruohonleikkuria. Varmista terän tasapaino huolellisesti teroittamisen jälkeen. Tasapainon voi tarkistaa asettamalla terän pyöreävirtisen

ruuvitalan varren päälle. Hio metallia pois painavasta päästä, kunnes terä on tasapainossa. Voitele moottorin kampiakseli ja terän sovitimen sisäpinta ohuella öljyllä, ennen kuin kiinnität terän ja terän sovitimen takaisin paikalleen. Asenna terän sovitin paikalleen kampiakseliin. Katso kuva 13. Käännä terä asentoon, jossa osanumero on poispäin sovitimesta. Sovita aluslevy terän päälle ja pane kuusiopultti paikalleen. Kiristä kuusiopultti alla mainittuun arvoon:

10-3 TERÄN KIRISTYSMOMENTTI

Keskipultti 35–45 Nm laitteen luotettavan ja turvallisen toiminnan takaamiseksi. Kaikkien pulttien ja mutterien kiristys pitää tarkistaa säännöllisin väliajoin. Terä kuuluu alkuperäisestä muodostaan, kun ruohonleikkuria käytetään pitkään varsinkin hiekkaisessa ympäristössä. Tällöin leikkuuteho huononee ja terä on syytä vaihtaa. Käytä vain hyväksytyt valmistajan varosateriä. Valmistaja ei vastaa väärin tasapainotetun terän aiheuttamista vaurioista. Tarkista terää vaihtaessasi terän alkuperäinen tyyppi, joka on merkitty terään (Makita 263001451). (Tilaa terä paikalliselta jälleenmyyjältä tai suoraan meiltä. Katso lisätietoja kansilehdeltä.)

10-4 MOOTTORI

Katso moottorin huolto-ohjeet erillisestä moottorioppaasta. Lisää moottoriöljyä ruohonleikkurin mukana toimitettavan erillisen moottorioppaan mukaisesti. Lue ohjeet huolellisesti ja toimi niiden mukaisesti. Huolla ilmanpuhdistin normaalioloissa erillisen moottorioppaan ohjeiden mukaisesti. Puhdista se muutamantunnin välein, jos ympäristössä on runsaasti pölyä. Moottorin alentunut teho ja vuotaminen on yleensä merkki siitä, että ilmanpuhdistin on tarpeen puhdistaa. Huolla ilmanpuhdistin ruohonleikkurin mukana toimitettavan erillisen moottorioppaan mukaisesti. Sytytystulppa on syytä puhdistaa ja kärkiväli säätää kerran kesässä. Sytytystulpan vaihtaminen on suositeltavaa kesän alussa. Katso sytytystulpan oikea tyyppi ja kärkiväli moottorioppaasta. Puhdista moottori säännöllisesti kankaalla tai harjalla. Pidä jäähdytysjärjestelmä (tuulettimen runko) puhtaana, jotta ilma pääsee kiertämään vapaasti. Tämä on tärkeää moottorin tehon ja käyttöiän kannalta. Poista ruoho, lika ja palavat roskat äänenvaimentimen läheisyydestä.

11. SÄILYTYS (TALVIAIKANA)

Toimi seuraavasti, kun viet ruohonleikkurin talvivarastoon.

1. Tyhjennä polttoainesäiliö kauden viimeisen leikkuukerran jälkeen.
 - a) Tyhjennä polttoainesäiliö imupumpulla.



HUOMIO: Älä tyhjennä polttoainesäiliötä suljetussa tilassa, avotulen lähellä jne. Älä tupakoi tyhjennyksen aikana! Bensiinihöyryt voivat aiheuttaa räjähdyksen tai tulipalon.

- b) Käynnistä moottori ja anna sen käydä, kunnes jäljellä oleva polttoaine on kulunut loppuun ja moottori sammuu.

- c) Irrota sytytystulppa. Kaada öljykannulla palotilaan noin 20 ml öljyä. Pyöritä moottoria käynnistysmoottorilla, jotta öljy leviää tasaisesti palotilaan. Asenna sytytystulppa takaisin paikalleen.
2. Puhdista ja voitele ruohonleikkuri huolellisesti VOITELU-luvussa kerrotulla tavalla.
 3. Voitele leikkuuterä kevyesti ruostumisen estämiseksi.
 4. Säilytä ruohonleikkuria kuivassa, puhtaassa ja pakkaselta suojatussa paikassa asiattomien henkilöiden ulottumattomissa.



HUOMIO: Anna moottorin jäähtyä täysin ennen ruohonleikkurin varastointia.



HUOMAUTUS:

- Kun moottorilla varustettuja laitteita säilytetään huonolla ilmanvaihdolla varustetussa varastossa tai vastaavassa:
- Huolehdi asianmukaisesta ruostesuojauksesta. Voitele laite ja erityisesti sen vaijerit ja liikkuvat osat ohuella öljyllä tai silikonilla.
- Varo, että vaijerit eivät taivu tai taitu.
- Jos käynnistinnaru irtaoo kahvan naruohjaimesta, irrota ja maadoita sytytystulpan johto, paina teränsäätökahvasta ja vedä käynnistinnaru hitaasti ulos moottorista. Sovita käynnistinnaru sitten takaisin kahvan naruohjaimen.

Kuljetus

Sammuta moottori. Varo vahingoittamasta leikkuuterää, kun työnnät ruohonleikkuria esteiden yli.

12. VIANMÄÄRITYSOPAS

ONGELMA	TODENNÄKÖINEN SYY	KORJAUSTOIMI
Moottori ei käynnisty.	Kuristin-kaasuvipu ei ole oikeassa asennossa.	Siirrä kaasuvipu oikeaan asentoon.
	Polttoainesäiliö on tyhjä.	Täytä polttoainesäiliö. Katso lisätietoja moottorin käyttöoppaasta.
	Ilmanpuhdistinelementti on likainen.	Puhdista ilmanpuhdistinelementti. Katso lisätietoja moottorin käyttöoppaasta.
	Sytytystulppa on löysällä.	Kiristä sytytystulppa 25–30 Nm:n tiukkuuteen.
	Sytytystulpan johto on löysällä tai irti tulpasta.	Kiinnitä sytytystulpan johto sytytystulppaan.
	Sytytystulpan kärkiväli on väärä.	Säädä elektrodien kärkiväliksi 0,7–0,8 mm.
	Sytytystulppa on viallinen.	Vaihda tilalle uusi sytytystulppa, jonka kärkiväli on säädetty oikein. Katso lisätietoja moottorin käyttöoppaasta.
	Kaasuttimeen tulee liikaa polttoainetta.	Irrota ilmanpuhdistinelementti ja vedä käynnistinnarusta yhtäjaksoisesti, kunnes kaasutin puhdistuu, ja pane ilmanpuhdistinelementti sitten takaisin paikalleen.
	Viallinen käynnistyslaite.	Ota yhteyttä huoltoedustajaan.
Moottorin käynnistäminen on hankalaa, tai sen teho laskee.	Polttoainesäiliössä on likaa, vettä tai vanhaa polttoainetta.	Tyhjennä polttoaineesta ja puhdista. Täytä polttoainesäiliö puhtaalla ja tuoreella polttoaineella.
	Polttoainesäiliön korkin ilma-aukko tukossa.	Puhdista tai vaihda polttoainesäiliön korkki.
	Ilmanpuhdistinelementti on likainen.	Puhdista ilmanpuhdistinelementti.
Moottorin toiminnassa on häiriöitä.	Sytytystulppa on viallinen.	Vaihda tilalle uusi sytytystulppa, jonka kärkiväli on säädetty oikein. Katso lisätietoja moottorin käyttöoppaasta.
	Sytytystulpan kärkiväli on väärä.	Säädä elektrodien kärkiväliksi 0,7–0,8 mm.
	Ilmanpuhdistinelementti on likainen.	Puhdista ilmanpuhdistinelementti. Katso lisätietoja moottorin käyttöoppaasta.
Moottorin tyhjäkäynti on heikkoa.	Ilmanpuhdistinelementti on likainen.	Puhdista ilmanpuhdistinelementti. Katso lisätietoja moottorin käyttöoppaasta.
	Moottorikotelon ilma-aukot ovat tukkeutuneet.	Poista lika aukoista.
	Moottorin tuulettimen rungon jäähdytysrivat ja ilmakanavat ovat tukkeutuneet.	Poista lika jäähdytysriivoista ja ilmakanavista.
Moottori alkaa käydä suurella nopeudella.	Sytytystulpan elektrodien kärkiväli on liian pieni.	Säädä elektrodien kärkiväliksi 0,7–0,8 mm.
Moottori ylikuumenee.	Jäähdytysilman virtaus on estynyt.	Poista mahdollinen lika moottorikotelon aukoista, puhaltimen rungosta ja ilmakanavista.
	Vääränlainen sytytystulppa.	Asenna moottoriin RC12YC-sytytystulppa ja jäähdytysrivat.
Ruohonleikkuri tarvitsee epänormaalisti.	Leikkaava osa on löysällä.	Kiristä terä.
	Leikkaava osa on epätasapainossa.	Tasapainota terä.

13. TAKUU

Tällä tuotteella on määräysten vaatima 12 kk:n takuu, jonka voimassaolo alkaa siitä päivästä, jolloin ensimmäinen omistaja on ostanut tuotteen. Tämä takuu koskee kaikkia materiaali- ja valmistusvikoja. Se ei koske normaalin kulumisen aiheuttamia vikoja, kuten laakerien, vaijerien, sytytystulppien tai lisävarusteiden (esimerkiksi poran- tai sahanterien) kulumista, tuotteen väärinkäytöstä aiheutuneita vikoja tai vaurioita eikä kuljetuskustannuksia. Varaamme oikeuden hylätä takuuvaatimuksen, jos ostotapahtumasta ei ole esittää tositetta tai jos on ilmeistä, että tuotetta ei ole huollettu asianmukaisesti (esimerkiksi ilmanvaihtoaukkoja ei ole puhdistettu tai hiiliharjoja huollettu säännöllisesti). Ostopäivä on varmennettava ostotositteella. Tuote on toimitettava jälleenmyyjälle purkamattomana ja riittävässä määrin puhdistettuna alkuperäisessä ruiskuvalukotelossaan (jos tuotteen mukana toimitettiin sellainen) yhdessä ostotositteen kanssa.

14. YMPÄRISTÖNÄKÖKOHDAT

Jos laite on tarpeen hävittää pitkän käyttöajan jälkeen, älä laita sitä talousjätteeseen vaan hävitä se ympäristön kannalta turvallisella tavalla.

15. EY- VAATIMUSTENMUKAISUUSVAKUUTUS

Koskee vain Euroopan maita
Vastuullinen valmistaja Makita Corporation ilmoittaa vastaavansa siitä, että seuraava(t) Makitan valmistama(t) kone(et):

Laitteen tunnistetiedot: Bensiinikäyttöinen ruohonleikkuri
Mallinro/tyyppi: PLM4626, PLM4627, PLM4628

Tekniset tiedot: Katso luku 4 "TEKNISET TIEDOT"

ovat sarjavalmisteisia ja
täyttävät seuraavien eurooppalaisten direktiivien vaatimukset:

2004/108/EY, 2006/42/EY, 2000/14/EY ja 2005/88/EY
ja että ne on valmistettu seuraavien standardien tai standardoitujen asiakirjojen mukaisesti:

EN ISO 14982, EN836

Teknisen dokumentaation ylläpidosta vastaa:

Makita International Europe Ltd.

Technical Department,

Michigan Drive, Tongwell,

Milton Keynes, Bucks MK15 8JD, England

Direktiivissä 2000/14/EY edellytetty

vaatimustenmukaisuusarviointi tehtiin liitteen V mukaisesti.

Ilmoitettu laitos:

TÜV SÜD Industrie Service GmbH

Westendstraße 199, D-80686 München, Germany

Tunnistenumero: 0036

Malli: PLM4626

Mitattu äänitehotaso: 93,7 dB (A)

Taattu äänitehotaso: 96 dB (A)

Malli: PLM4627

Mitattu äänitehotaso: 93,7 dB (A)

Taattu äänitehotaso: 96 dB (A)

Malli: PLM4628

Mitattu äänitehotaso: 93,7 dB (A)

Taattu äänitehotaso: 96 dB (A)

20. 11. 2013



Tomoyasu Kato

Johtaja

Makita Corporation

3-11-8, Sumiyoshi-cho,

Anjo, Aichi, 446-8502, JAPAN

SATURS

1. DAĻA	UZ IZSTRĀDĀJUMA ESOŠIE SIMBOLI	100
2. DAĻA	VISPĀRĒJIE DARBA DROŠĪBAS NOTEIKUMI	100
3. DAĻA	DAĻU APRAKSTS	101
4. DAĻA	TEHNISKIE DATI	102
5. DAĻA	MONTĀŽA	102
6. DAĻA	„3 FUNKCIJAS 1”	103
7. DAĻA	EKSPLUATĀCIJAS NORĀDĪJUMI	103
8. DAĻA	TEHNISKĀS APKOPES NORĀDĪJUMI	105
9. DAĻA	NORĀDĪJUMI EĻĻOŠANAI	105
10. DAĻA	TĪRĪŠANA	105
11. DAĻA	NORĀDĪJUMI GLABĀŠANAI (PĒC SEZONAS BEIGĀM)	106
12. DAĻA	PROBLĒMU NOVĒRŠANA	107
13. DAĻA	GARANTIJA	108
14. DAĻA	APKĀRTĒJĀS VIDES AIZSARDZĪBA	108
15. DAĻA	EK ATBILSTĪBAS DEKLARĀCIJA	108

Kopskata skaidrojums

- | | | |
|-------------------------------|-------------------------------------|------------------------------|
| 1. Augšējais rokturis | 10. Sānu aizvars | 19. Skrūve |
| 2. Bremzes kontroles rokturis | 11. Pamatne | 20. Paplāksne |
| 3. Jaudas svira | 12. Aizdedzes svece | 21. Bloķēšanas rokturis |
| 4. Iedarbināšanas rokturis | 13. Degvielas vāciņš | 22. Piespiedējuzgrieznis |
| 5. Troses virzītājs | 14. Elļas vāciņš | 23. Leņķa regulēšanas ierīce |
| 6. Bloķēšanas svira | 15. Kabeļa skava | 24. Aizdedzināšanas kamera |
| 7. Zāles uztvērēja maiss | 16. Apakšējais rokturis | 25. Mēlīte |
| 8. Augstuma regulēšanas svira | 17. Pašpiedziņas kontroles rokturis | 26. Filtra pārsegs |
| 9. Izvades kanāls | 18. Mulčēšanas ķīlis | |



BRĪDINĀJUMS:

Savas drošības nolūkā pirms strādāt ar jauno ierīci, lūdzu, izlasiet šo rokasgrāmatu. Ja netiek ievērotas instrukcijas, var izraisīt nopietnus savainojumus. Pirms katras lietošanas reizes veltiet brīdi, lai pārbaudītu plaujmašīnu.



Uzmanību: Karsts dzinējs.



Drošības marķējums uz zāles plaujmašīnas:
NETUVINIET ROKAS UN KĀJAS

1. UZ IZSTRĀDĀJUMA ESOŠIE SIMBOLI



Izlasiet lietošanas rokasgrāmatu.



Neļaujiet tuvumā atrasties nepiederošām personām.



Lai nepieļautu ievainojumus, lietotājam jāpievērš uzmanība kāju un roku aizsardzībai.



Degviela ir viegli uzliesmojoša; neuzturieties atklātas liesmas tuvumā. Nepildiet degvielu, kamēr mašīna darbojas.



Toksiski izgarojumi — nestrādājiet iekšelpās.



Operatoram savai aizsardzībai darba laikā jālieto aizsargbrilles un ausu aizbāžņi.



Veicot remontu, izņemiet aizdedzes sveci un veiciet remontu saskaņā ar lietošanas rokasgrāmatu.

2. VISPĀRĒJIE DARBA DROŠĪBAS NOTEIKUMI



BRĪDINĀJUMS: Lietojot ar benzīnu darbināmas ierīces, vienmēr jāievēro drošības norādījumi, tostarp turpmāk minētie, lai mazinātu nopietnu ievainojumu un/vai iekārtas bojājumu risku. Pirms ierīces lietošanas izlasiet šos norādījumus un saglabājiet tos arī turpmākām uzziņām.



BRĪDINĀJUMS: Šī mašīna ekspluatācijas laikā rada elektromagnētisko lauku. Atsevišķos gadījumos šis lauks var ietekmēt aktīvos vai pasīvos medicīniskos implantātus. Lai samazinātu nopietnu vai nāvēgu ievainojumu risku, personām ar medicīniskiem implantātiem pirms mašīnas lietošanas mēs iesakām konsultēties ar savu ārstu un medicīnisko implantātu ražotāju.

Apmācība

- Uzmanīgi izlasiet norādījumus. Iepazīstieties ar aprīkojuma vadības iekārtām un pareizu izmantošanu.
- Nepieļaujiet, ka zāles plaujmašīnu izmanto bērni vai cilvēki, kas nepārzina zāles plaujmašīnas izmantošanas norādījumus. Vietējie noteikumi var ierobežot lietotāja vecumu.
- Nekad neļaujiet, ja tuvumā ir cilvēki, jo īpaši bērni, vai dzīvnieki.
- Ņemiet vērā, ka operators vai lietotājs ir atbildīgs par negadījumiem vai apdraudējumu, kas radīts citiem cilvēkiem vai to īpašumam.

Sagatavošana

- Veicot zāles pļaušanu, vienmēr valkājiet izturīgus apavus un garās bikses. Nelietojiet aprīkojumu, ja kājās nav apavi vai valkājat atvērtas sandales.
- Rūpīgi pārbaudiet vietu, kurā izmantosit iekārtu un novāciet visus priekšmetus, ko mašīna varētu izkustināt.
- BRĪDINĀJUMS — benzīns ir ļoti viegli uzliesmojošs.
 - glabājiet degvielu tai īpaši paredzētās tvertnēs;
 - uzpildiet degvielu tikai ārpus telpām un pildīšanas laikā nesmēķējiet;
 - degvielu uzpildiet pirms dzinēja iedarbināšanas. Nekādā gadījumā nenovietojiet degvielas tvertnes vāciņu vai neuzpildiet degvielu, kad dzinējs darbojas vai kad tas ir karsts;
 - ja degviela ir izšļakstījusies, neiedarbiniet dzinēju, bet gan pārvietojiet ierīci prom no vietas, kur degviela ir izšļakstījusies, un neveidojiet uzliesmojošus avotus, kamēr benzīna izgarojumi nav izzuduši;
 - cieši novietojiet atpakaļ degvielas vāciņu un tvertņu vāciņus.
- Nomainiet bojātus klusinātājus.
- Pirms izmantošanas vienmēr vizuāli pārbaudiet, vai asmeņi, asmeņu bulskrūves un griešanas ierīce nav nodilusi vai bojāta. Lai saglabātu līdzsvaru, nomainiet visu bojātu asmeņu un bulskrūvju komplektu.

Ekspluatācija

- Nedarbiniet dzinēju norobežotā vietā, kur var uzkrāties bīstami oglekļa monoksīda izgarojumi.
- Pļaujiet tikai dienas gaismā vai labā mākslīgā apgaismojumā.
- Kur iespējams, nelietojiet aprīkojumu mitrā zālē.
- Strādājot nogāzē, nodrošiniet stabili kāju atbalstu.
- Pārvietojieties staigājot, nevis skrienot.
- Izmantojot grozāmu mašīnu ar riteņiem, pļaujiet slīpi pāri nogāzei — nekad nepļaujiet uz augšu vai uz leju.
- Mainot virzienu nogāzēs, esiet īpaši uzmanīgi.
- Nepļaujiet pārāk stāvas nogāzes.
- Esiet īpaši uzmanīgi, apgriežot zāles pļaujmašīnu vai velkot to pret sevi.
- Apturiet asmeni/-ņus, ja zāles pļaujmašīna ir jāsagāž, pārvietojot vai šķērsojot segumu, kas nav zāle, kā arī pārvietojot zāles pļaujmašīnu uz pļaušanas vietu un no tās.
- Nekad nelietojiet zāles pļaujmašīnu ar bojātiem aizsargiem vai, ja nav uzstādītas drošības ierīces, piemēram, deflektors un/vai zāles uztvērējs.
- Nomainiet dzinēja uzstādījumus vai nedarbiniet to ar pārlietu lieliem apgriezieniem.
- Pirms dzinēja iedarbināšanas noņemiet visas asmens un piedziņas uznavas.
- Dzinēju iedarbiniet uzmanīgi, saskaņā ar norādījumiem un nestāviet asmens/-ņu tuvumā.
- Iedarbinot dzinēju, nesasveriet zāles pļaujmašīnu.
- Neiedarbiniet dzinēju, ja stāvat izvades teknes tuvumā.
- Nelieciet plaukstas vai pēdas rotējošo detaļu tuvumā vai zem tām. Nekad nestāviet izvades atveres tuvumā.
- Nekad neceliet un nenesiet zāles pļaujmašīnu, ja darbojas dzinējs.

- Apturiet dzinēju un atvienojiet aizdedzes sveces vadu; pārbaudiet, vai visas kustīgās daļas ir pilnībā apstājušās un, ja ierīkota atslēga, to noņemiet:
 - pirms nosprostojumu tīrīšanas vai izvades teknes tīrīšanas;
 - pirms zāles pļaujmašīnas pārbaudīšanas, tīrīšanas vai strādāšanas ar to;
 - pēc atsišanās pret kādu priekšmetu. Pārbaudiet, vai zāles pļaujmašīnai nav bojājumu un veiciet remontu pirms zāles pļaujmašīnas atkārtotas iedarbināšanas un lietošanas;
 - ja zāles pļaujmašīna sāk neparasti vibrēt (nekavējoties pārbaudiet).
- Apturiet dzinēju un atvienojiet aizdedzes sveces vadu; pārbaudiet, vai visas kustīgās daļas ir pilnībā apstājušās un, ja ierīkota atslēga, to noņemiet:
 - ja atstājat zāles pļaujmašīnu bez uzraudzības;
 - pirms degvielas uzpildes.
- Apturot dzinēju, samaziniet droseles iestatījumu un, ja dzinējs ir apirkots ar izslēgšanas vārstu, pļaušanas beigās izslēdziet degvielas padevi.

Apkope un uzglabāšana

- Vienmēr cieši pieskrūvējiet visus uzgriežņus, bulskrūves un skrūves, lai nodrošinātu iekārtas drošu darbu stāvokli.
- Nekad neuzglabājiet ierīci ar benzīnu tvertnē ēkā, kur izgarojumi var saskarties ar atklātu liesmu vai dzirkstelēm.
- Pirms ierīces uzglabāšanas noslēgtā vietā ļaujiet dzinējam atdzist.
- Lai mazinātu ugunsgrēka bīstamību, no dzinēja, klusinātāja, akumulatora nodalījuma un benzīna glabāšanas vietas vienmēr iztīriet zāli, lapas vai lielus neītrumus.
- Regulāri pārbaudiet, vai zāles uztvērējs nav nodilis vai nolietojies.
- Drošības nolūkā nomainiet nodilušas vai nolietotas daļas.
- Ja ir jāizteicina degvielas tvertne, tas jādara ārpus telpām.



BRĪDINĀJUMS: Nepieskarieties rotējošam asmenim.



BRĪDINĀJUMS: Veiciet degvielas uzpildi labi vēdinātā vietā, kad dzinējs ir izslēgts.

3. DAĻU APRAKSTS (A, B un C att.)

Iekļauts komplektā:

A: Aizdedzes sveces uzgriežņu atslēga

4. TEHNISKIE DATI

Modelis	PLM4626	PLM4627	PLM4628
Dzinēja tips	B&S500E, 09P6	B&S500E, 09P6	B&S500E, 09P6
Pašpiedziņas	Nē	Nē	Jā
Dzinēja darba tilpums	140 cm ³	140 cm ³	140 cm ³
Asmens platums	460 mm	460 mm	460 mm
Nominālais ātrums	2 800/min	2 800/min	2 800/min
Degvielas tvertnes tilpums	800 ml	800 ml	800 ml
Eļļas ietilpība	470 ml	470 ml	470 ml
Zāles uztvērēja ietilpība	60 l	60 l	60 l
Neto svars	28,0 kg	28,4 kg	31,2 kg
Augstuma regulēšana	30-75 mm, 7 stāvokļi	30-75 mm, 7 stāvokļi	30-75 mm, 7 stāvokļi

Atšķirības starp trīs modeļiem

Modelis	Pamatnes priekšējais rokturis	Sānu izvade	Pašpiedziņas
PLM4626	✓	×	×
PLM4627	✓	✓	×
PLM4628	✓	✓	✓

Modelis	PLM4626	PLM4627	PLM4628
Garantētais skaņas jaudas līmenis lietotāja atrašanās vietā (atbilstīgi EN 836 H pielikumam un EN ISO 4871)	86,9 dB (A) (K=3 dB (A))	86,9 dB (A) (K=3 dB (A))	86,9 dB (A) (K=3 dB (A))
Novērtētais skaņas jaudas līmenis	93,7 dB (A) K=2,38 dB (A)	93,7 dB (A) K=2,38 dB (A)	93,7 dB (A) K=2,38 dB (A)
Garantētais skaņas jaudas līmenis (atbilstīgi 2000/14/EK)	96 dB (A)	96 dB (A)	96 dB (A)
Vibrācija (atbilstīgi EN 836 G pielikumam)	4,531 m/s ² K=1,5 m/s ²	4,531 m/s ² K=1,5 m/s ²	4,531 m/s ² K=1,5 m/s ²

5. MONTĀŽA

5-1 SALOKĀMAIS ROKTURIS

- Ar bloķēšanas rokturi piestipriniet apakšējos stienus pie ierīces korpusa. **(1A att./ 1B att./ 1C att./ 1D att.)**
- Paceliet divas bloķēšanas sviras, lai atbrīvotu augšējo stieni salocīšanai. **(1E att.)**
- Nospiežot aizveriet bloķēšanas sviru, lai bloķētu stienus darba stāvoklī. **(1F att.)**
- Noregulējiet nospriegumu, pagriežot piespiedējuzgriezni ar piemērotu uzgriežņu atslēgu. **(1G att./ 1H att.)**
- Piestipriniet kabeļa skavu attēlā redzamajā vietā un piestipriniet kabeli. **(1I att./ 1J att.)**

5-2 PIEMĒROTA LENĶA NOREGULĒŠANA

- Pavelciet bloķēšanas sviras atvērumu.
- Pagrieziet augšējo rokturi, kas atrodas lenķa regulēšanas ierīces centrā, lai noregulētu piemērotu lenķi -20° līdz 20° diapazonā (5. stāvoklis: -20°/-10°/0°/10°/20°), kā parādīts 2. attēlā.

- Nospiežot aizveriet bloķēšanas sviru, lai savienotu augšējo rokturi un apakšējo rokturi.

5-3 ZĀLES UZTVĒRĒJA PIESTIPRINĀŠANA

- Lai uzstādītu: paceliet aizmugures vāku un piestipriniet zāles uztvērēju pie plaujmašīnas aizmugures. **(3A att./ 3B att./ 3C att.)**
- Lai noņemtu: satveriet un paceliet aizmugures vāku un noņemiet zāles uztvērēju.

5-4 IEDARBINĀŠANAS ROKTURIS

Virziet iedarbināšanas rokturi no dzinēja pie troses virzītāja. **(4. att.)**

5-5 PĻAUŠANAS DZIĻUMS

Lai atbrīvotu sviru no rāmja, nospiediet to uz ārpusi. Virziet sviru uz priekšu vai aizmuguri, lai noregulētu augstumu. **(5. att., kā arī skatiet 7.9. punktu.)**

6. „3 FUNKCIJAS 1” (tikai PLM4627, PLM4628)

Zāles pļaujmašīnas sākotnējo funkciju var pārveidot uz citu funkciju atkarībā no izmantošanas mērķa.

Zāles pļaujmašīnu ar aizmugures izvadi iespējams pārveidot uz:

1. pļaujmašīnu ar mulčēšanu vai
2. pļaujmašīnu ar sānu izvadi.

Kas ir mulčēšana?

Veicot mulčēšanu, zāle vispirms tiek nopļauta, pēc tam sasmalcināta un kā dabiskais mēslojums iestrādāta atpakaļ zālienā.

Padomi pļaušanai ar mulčēšanu:

- regulāri pļaujiet maks. 2 cm no 6 cm līdz 4 cm garas zāles;
- izmantojiet asu griešanas nazi - nepļaujiet slapju zāli;
- iestatiet maksimālo dzinēja ātrumu;
- pļaujiet darba ātrumā;
- regulāri tīriet mulčēšanas ķīli, korpusa iekšpusi un pļaušanas asmeni.

Eksploatācijas sākšana

VIENS: Pārveidošana par pļaujmašīnu ar mulčēšanu



BRĪDINĀJUMS: Tikai ar izslēgtu motoru un nekustīgu griešanas ierīci.

1. Paceliet aizmugures vāku un noņemiet zāles uztvērēja maisu.
2. Ievietojiet mulčēšanas ķīli pamatnē. Ar aizgriezni nostipriniet mulčēšanas ķīli pamatnes atvērumā. **(6A att./ 6B att.)**
3. Aiztaisiet aizmugures vāku.

DIVI: Pārveidošana par pļaujmašīnu ar sānu izvadi



Tikai ar izslēgtu motoru un nekustīgu asmeni!

1. Paceliet aizmugures vāku un noņemiet zāles uztvērēja maisu.
2. Piestipriniet mulčēšanas ķīli.
3. Paceliet sānu aizvaru sānu izvadei. **(7A att.)**
4. Piestipriniet izvades kanālu sānu izvadei pie sānu aizvara atbalsta tapas. **(7A att.)**
5. Nolaidiet sānu aizvaru tā, lai tas atrodas uz izvades kanāla. **(7B att.)**

TRĪS: Pļaušana ar zāles uztvērēja maisu



BRĪDINĀJUMS: Tikai ar izslēgtu motoru un nekustīgu griešanas ierīci.

Lai pļautu ar zāles uztvērēja maisu, noņemiet mulčēšanas ķīli un izvades kanālu sānu izvadei, kā arī piestipriniet zāles uztvērēja maisu.

1. Mulčēšanas ķīļa noņemšana.
 - Paceliet aizmugures vāku un noņemiet mulčēšanas ķīli.
2. Paceliet sānu aizvaru un noņemiet izvades kanālu.
 - Izvades kanāla sānu izvadei noņemšana.
 - Sānu aizvars automātiski ar atsperes mehānismu aizver izvades atveri korpusā.

- No sānu aizvara un izvades atveres regulāri notīriet zāles pārpalikumu un pieķērušos netīrumus.
3. Zāles uztvērēja maisa piestiprināšana.
 - Lai uzstādītu: paceliet aizmugures vāku un piestipriniet zāles uztvērēja maisu pie pļaujmašīnas aizmugures.
 - Lai noņemtu: satveriet un paceliet aizmugures vāku un noņemiet zāles uztvērēja maisu.

7. EKSPLOATĀCIJAS NORĀDĪJUMI

7-1 PIRMS DARBA SĀKŠANAS

Piepildiet pļaujmašīnu ar benzīnu un eļļu, kā norādīts atsevišķā dzinēja rokasgrāmatā, kas pievienota pļaujmašīnai. Rūpīgi izlasiet norādījumus.



BRĪDINĀJUMS: Benzīns ir ļoti viegli uzliesmojošs.

Uzglabājiet degvielu tai īpaši paredzētās tvertnēs. Uzpildiet degvielu tikai ārpus telpām, pirms dzinēja iedarbināšanas; pildot vai pārvietojot degvielu nesmēķējiet.

Nekādā gadījumā nenoņemiet degvielas tvertnes vāciņu vai neuzpildiet degvielu, kad dzinējs darbojas vai kad tas ir karsts.

Ja degviela ir izšļakstījusies, neiedarbiniet dzinēju, bet gan pārvietojiet mašīnu prom no vietas, kur degviela ir izšļakstījusies, un neveidojiet uzliesmojošus avotus, kamēr benzīna izgarojumi nav izzuduši.



Cieši novietojiet atpakaļ degvielas vāciņu un tvertņu vāciņus.

Pirms savērt zāles pļaujmašīnu, lai veiktu asmens apkopi vai iztecinātu eļļu, atbrīvojiet tvertni no degvielas.



BRĪDINĀJUMS: Nekad nepildiet degvielas tvertni iekšelpās, ar ieslēgtu dzinēju, vai kamēr dzinējs pēc eksploatācijas nav atdzisis vismaz 15 minūtes.

7-2 DZINĒJA IEDARBINĀŠANA UN ASMENS PALAIŠANA

1. Ierīcei virs aizdedzes sveces gala atrodas gumijas apvalks. Pārbaudiet, vai metāla cilpa aizdedzes sveces vada galā (gumijas apvalka iekšpusē) ir cieši piestiprināta virs aizdedzes sveces metāla uzgaļa.
 2. Nospiediet aizdedzināšanas kameru 3-5 reizes pirms dzinēja iedarbināšanas. **(8A att.)**
 3. Iedarbinot aukstu dzinēju, pagrieziet droseles jaudas sviru stāvoklī „”. Iedarbinot uzsildītu dzinēju un sākot ar to strādāt, pagrieziet droseles jaudas sviru stāvoklī „”. **(8B att.)**
 4. Stāvot aiz ierīces, satveriet bremzes kontroles rokturi un turiet to pret augšējo rokturi, kā parādīts attēlā. **(8C att.)**
 5. Satveriet iedarbināšanas rokturi, kā parādīts **(8C att.)**, un strauji to pavelciet uz augšu. Pēc dzinēja iedarbināšanas lēnām to novietojiet atpakaļ pie troses virzītāja skrūves.
- Lai apturētu dzinēju un asmeni, atlaidiet bremzes kontroles rokturi. **(8D att.)**



Dzinēju iedarbiniet uzmanīgi, saskaņā ar norādījumiem un nestāviet asmens tuvumā.



Iedarbinot dzinēju, nesasveriet zāles pļaujmašīnu. Pļaujmašīnu iedarbiniet uz līdzenas virsmas, uz kuras nav garas zāles vai priekšmetu.



Netuviniet rokas un kājas rotējošām daļām. Neiedarbiniet dzinēju, ja stāvat izvades atveres tuvumā.

7-3 EKSPLUATĀCIJAS PROCEDŪRAS

Ekspluatācijas laikā ar abām rokām cieši turiet bremzes kontroles rokturi.

Piezīme: Atlaižot bremzes kontroles rokturi ekspluatācijas laikā, dzinējs apstāsies, un zāles pļaujmašīna nedarbosies.

7-4 DZINĒJA APTURĒŠANA



UZMANĪBU: Pēc dzinēja izslēgšanas asmens turpina griezties vairākas sekundes.

1. Lai apturētu dzinēju un asmeni, atlaidiet bremzes kontroles rokturi.
2. Atvienojiet un iezemējiet aizdedzes sveces vadu, kā norādīts atsevišķā dzinēja rokasgrāmatā, lai nepieļautu dzinēja nejašu iedarbināšanu, kad ierīce atstāta bez uzraudzības.

7-5 SAVIENOJUMS AUTOMĀTISKAJĀ KUSTĪBAI

Attiecas uz PLM4628

Satverot pašpiedziņas kontroles rokturi, zāles pļaujmašīna automātiski virzīsies uz priekšu ar ātrumu apmēram 3,6 km/h (9. att.). Ja atlaisīsit slēdža rokturi, zāles pļaujmašīna apstāsies.



UZMANĪBU: Pļaujmašīna ir paredzēta normāla garuma dzīvojamās zonas zāles, kas nav garāka par 250 mm, pļaušanai. Nemēģiniet pļaut ļoti garu sausu vai mitru zāli (piemēram, ganībās) vai sausu lapu kaudzē. Netīrumi var uzkrāties uz pļaujmašīnas pamatnes var saskarties ar dzinēja izplūdes gāzēm, radot potenciālu ugunsgrēka bīstamību.

7-6 LABĀKIEM PĻAUŠANAS REZULTĀTIEM

Atīrītiem mauriņu no netīrumiem — no mauriņa novāciet akmeņus, žaģarus, stieples un citus priekšmetus, ko pļaujmašīna varētu nejausi aizvest kādā virzienā un izraisīt nopietnus ievainojumus lietotājam un citām personām, kā arī bojāt tīpašumu un apkārtējos objektus. Neplaujiet mitru zāli. Lai pļaušana būtu efektīva, neplaujiet mitru zāli, jo tā pielīp pie pamatnes apakšas, neļaujot pareizi veikt zāles atgriezumam pļaušanu. Neplaujiet vairāk nekā 1/3 no zāles garuma — ieteicamais zāles garums pļaušanai ir 1/3 no zāles garuma. Nepieciešams noregulēt pamata ātrumu tā, lai nopļauto

zāli varētu vienmērīgi izkaisīt pa mauriņu. Pļaujot sevišķi garu un biezu zāli, var būt nepieciešams izmantot vienu no zemākajiem ātrumiem, lai nodrošinātu vienmērīgu pļaušanu. Pļaujot garu zāli, mauriņu var būt nepieciešams pļaut divas reizes, otro reizi nolaižot asmeni vēl par 1/3 zemāk no zāles garuma, kā arī, iespējams, pļaujot atšķirīgā virzienā nekā pirmo reizi. Katru reizi pļaujot nedaudz pāri iepriekšējai pļaušanas vietai, iespējams arī novākt zāles atgriezumus, kas var būt palikuši uz mauriņa. Pļaujmašīna vienmēr jādarbina pilnā jaudā, lai iegūtu labāko zāles griezumu un nodrošinātu vislabāko pļaušanu. Notīriet pamatnes apakšu — pēc katras izmantošanas reizes notīriet pļaušanas pamatnes apakšu, lai novērstu zāles sakrāšanos, kas neļaus pareizi veikt mulčēšanu. Lapu pļaušana — lapu pļaušana var būt labvēlīga mauriņam. Pļaujot lapas, pārbaudiet, vai tās ir sausas un uz zālāja nav pārāk bieža slāni. Negaidiet, kamēr no kokiem nokritīs visas lapas, pirms veikt pļaušanu.



BRĪDINĀJUMS: Ja pļaujmašīna atsitas pret kādu priekšmetu, apturiet dzinēju. No aizdedzes sveces noņemiet vadu, rūpīgi pārbaudiet, vai pļaujmašīnai nav bojājumu un, pirms atkal iedarbināt un lietot pļaujmašīnu, novērsiet bojājumus. Pārmērīga pļaujmašīnas vibrācija ekspluatācijas laikā liecina par bojājumiem. Nekavējoties pārbaudiet ierīci un salabojiet.

7-7 ZĀLES UZTVĒRĒJS

Aizmugures vākā ir logs. Logā var redzēt, cik daudz zāles ir zāles uztvērējā. Ja zāles uztvērējs ir pilns ar zāli, maisu nepieciešams iztukšot un iztīrīt. Pārlicinieties, vai tas ir tīrs un pārbaudiet, vai tas tiek vādināts. (10. att.)

7-8 PAMATNE

Pēc katras izmantošanas reizes notīriet pļaujmašīnas pamatnes apakšu, lai novērstu zāles, lapu, netīrumu un citu vielu sakrāšanos. Ja ļauj sakrāties netīrumiem, tas veicina rūsu un koroziju, un neļaus pareizi veikt mulčēšanu. Pamatinī notīrīt, pļaujmašīnu sagāžot un notīrot ar piemērotu instrumentu (pārbaudiet, vai aizdedzes sveces vads ir atvienots).

7-9 NORĀDĪJUMI AUGSTUMA REGULĒŠANAI



UZMANĪBU: Nekad neregulējiet zāles pļaujmašīnu, ja vispirms nav apturēts dzinējs un atvienots aizdedzes sveces vads.



UZMANĪBU: Pirms pļaušanas augstuma maiņas apturiet pļaujmašīnu un atvienojiet aizdedzes sveces vadu.

Pļaujmašīnai ir centrālā augstuma regulēšanas svira ar 7 augstuma stāvokļiem.

1. Pirms pļaušanas augstuma maiņas apturiet pļaujmašīnu un atvienojiet aizdedzes sveces vadu.
2. Centrālajai augstuma regulēšanas svirai ir 7 dažādi augstuma stāvokļi.

3. Lai mainītu pļaušanas stāvokli, velciet regulēšanas sviru pret riteni, virzot sviru uz augšu vai leju, lai izvēlētos augstumu. (11. att.)

Visi riteni būs vienādā pļaušanas augstumā.

8. TEHNISKĀS APKOPES NORĀDĪJUMI

AIZDEDZES SVECE

Izmantojiet tikai oriģinālo rezerves aizdedzes sveci. Labākiem rezultātiem nomainiet aizdedzes sveci pēc katrām 100 lietošanas stundām.

9. NORĀDĪJUMI EĻĻOŠANAI



UZMANĪBU: VIENMĒR PIRMS APKOPES VEIKŠANAS ATVIENOJIET AIZDEDZES SVECI.

1. RITENI — vismaz reizi sezonā ar zemas viskozitātes eļļu ieeļļojiet katra riteņa lodīšu gultņus.
2. DZINĒJS — norādījumus eļļošanai meklējiet dzinēja rokasgrāmatā.

10. TĪRĪŠANA



UZMANĪBU: Neskalojiet dzinēju ar šļūteni. Ūdens var sabojāt dzinēju un piesārņot degvielas sistēmu.

1. Noslaukiet pamatni ar sausu lupatiņu.
2. Noskalojiet pamatnes apakšu ar šļūteni, sagāžot pļaujmašīnu tā, lai aizdedzes svece atrodas augšā.

10-1 DZINĒJA GAISA FILTRS



UZMANĪBU: Neļaujiet netīrumiem vai putekļiem aizsprostot gaisa filtra filtrējošo elementu. Gaisa filtra elementam jāveic apkope (jātīra) pēc 25 stundām pļaušanas normālos apstākļos. Filtrējošam elementam regulāri jāveic apkope, ja pļaujmašīnu izmanto sausos, putekļainos apstākļos.

GAISA FILTRA TĪRĪŠANA

1. Paceliet mēlītes uz filtra pārsega.
2. Noņemiet filtra pārsegu.
3. Nomazgājiet filtra elementu ziepjūdenī.
NEIZMANTOJIET BENZĪNU!
4. Filtra elementu nožāvējiet ar gaisu.
5. Uzplīniet dažas lāses SAE30 eļļas uz filtra un cieši saspiediet, lai atbrīvotos no liekās eļļas.
6. Atlieciet filtru atpakaļ.

PIEZĪME: Nomainiet filtru, ja tas ir nodilis, bojāts vai to nevar notīrīt. (12. att.)

10-2 GRIEZĒJASMENS



UZMANĪBU: Lai nepieļautu dzinēja nejaūšu iedarbināšanu, pirms sākt darbu ar griezējasmēni, atvienojiet un iezemējiet aizdedzes sveces vadu.

Izmantojiet biezus cimdus, lai aizsargātu rokas, satverot griezējasmēni. Sašķiebiet pļaujmašīnu, kā norādīts atsevišķajā dzinēja rokasgrāmatā. Atskrūvējiet seššķautņu bultskrūvi un paplāksni, kas piestiprina asmeni un asmens turētāju pie dzinēja kloķvārpstas. Noņemiet asmeni un turētāju no kloķvārpstas.



BRĪDINĀJUMS: Regulāri pārbaudiet, vai asmens turētājam nav plaisu, jo īpaši, ja pļaujmašīna atsisas pret kādu priekšmetu. Ja nepieciešams, nomainiet.

Lai iegūtu labākus rezultātus, asmenim ir jābūt asam. Asmeni var atkārtoti uzasināt, to noņemot un griezējmalu noslīpējot vai novīļējot, pēc iespējas ievērojot sākotnējo leņķi. Ļoti svarīgi ir nodrošināt, lai visas griezējmalas būtu vienādi noslīpētas, lai nepieļautu nebalansētu asmens izveidošanos. Nepareizi balansēts asmens radīs pārmērīgu vibrāciju, kas var izraisīt bojājumus dzinējam un pļaujmašīnai. Pēc uzasināšanas rūpīgi balansējiet asmeni. Asmens balansu var pārbaudīt, to balansējot uz apaļas skrūvgrīža ass. Noņemiet metālu no smagākās puses, līdz asmens ir balansā.

Pirms asmens un asmens adaptera piestiprināšanas pie ierīces, ar zemas viskozitātes eļļu ieeļļojiet dzinēja kloķvārpstu un asmens turētāja iekšējo virsmu. Piestipriniet asmens turētāju pie kloķvārpstas. Skatiet 13. att. Novietojiet asmeni tā, lai daļas numurs neatrodas turētāja pusē. Novietojiet paplāksni virs asmens un ievietojiet seššķautņu skrūvi. Pieskrūvējiet seššķautņu skrūvi atbilstoši šeit norādītajam griezes momentam.

10-3 ASMENS PIESTIPRINĀŠANAS GRIEZES MOMENTS

Centrālā skrūve jāpieskrūvē ar 35 Nm - 45 Nm griezes momentu, lai nodrošinātu ierīces drošu ekspluatāciju. Regulāri jāpārbauda, vai visi uzgriežņi un skrūves ir pareizi pieskrūvētas.

Pēc ilgstošas lietošanas, jo īpaši, ja augsne ir smilšaina, asmens nodils, un tam vairs nebūs sākotnējās formas. Pļaušanas efektivitāte būs samazināta, tādēļ asmens ir jānomaina. Nomainiet tikai pret apstiprinātas rūpnīcas rezerves asmeni. Ražotājs neuzņemas atbildību par iespējamajiem bojājumiem, kas radušies no nebalansēta asmens.

Nomainot asmeni, izmantojiet oriģinālo tipu, kas norādīts uz asmens (Makita 263001451). (Lai pasūtītu asmeni, lūdzu, sazinieties ar vietējo izplatītāju vai zvaniet mūsu uzņēmumam; skatiet vāku.)

10-4 DZINĒJS

Dzinēja apkopes norādījumus skatiet atsevišķā dzinēja rokasgrāmatā.

Piepildiet eļļu, kā norādīts atsevišķā dzinēja rokasgrāmatā, kas pievienota pļaujmašīnai. Rūpīgi izlasiet un izpildiet norādījumus.

Gaisa filtru apkopiet, kā norādīts atsevišķā dzinēja rokasgrāmatā attiecībā uz normāliem apstākļiem. Sevišķi putekļainos apstākļos tīriet ik pēc dažām stundām. Sliktas dzinēja sniegums un pārplūšana parasti liecina, ka gaisa filtram nepieciešama apkope. Lai veiktu apkopi gaisa filtram, skatiet atsevišķu dzinēja rokasgrāmatu, kas pievienota pļaujmašīnai. Aizdedzes svece jātīra un sprauga jāregulē reizi sezonā. Aizdedzes sveci ieteicams nomainīt katras pļaušanas

sezonas sākumā — dzinēja rokasgrāmatā nosakiet pareizo sveces tipu un spraugas tehniskos datus. Dzinēju regulāri tīriet ar lupatiņu vai birstīti. Dzesēšanas sistēmu (pūtējventilatora korpusa zonu) uzturiet tīru, lai nodrošinātu pietiekamu gaisa cirkulāciju, kas ir nepieciešama dzinēja sniegumam un kalpošanas ilgumam. No klusinātāja zonas noņemiet zāli, netīrumus un viegli uzliesmojošus materiālus.

11. NORĀDĪJUMI GLABĀŠANAI (PĒC SEZONAS BEIGĀM)

Lai zāles pļaujmašīnu sagatavotu glabāšanai, jāveic šādi pasākumi.

1. Pēc pēdējās pļaušanas reizes sezonā iztukšojiet tvertni.
 - a) Degvielas tvertni iztukšojiet ar sūcējsūkni.



UZMANĪBU: Neizlejiet benzīnu slēgtās telpās, tuvu atklātai ugunij u. c. Nesmēķējiet! Benzīna izgarojumi var izraisīt eksploziju vai ugunsgrēku.

- b) Iedarbiniet dzinēju un ļaujiet tam darboties, līdz ir izlietots atlikušais benzīns un tas apstājas.
 - c) Izņemiet aizdedzes sveci. Izmantojiet eļļas kannu, lai iepildītu 20 ml eļļas degkamerā. Iedarbiniet starteri, lai degkamerā vienmērīgi sadalītu eļļu. Nomainiet aizdedzes sveci.
2. Uzmanīgi notīriet un ieeļļojiet zāles pļaujmašīnu, kā aprakstīts iepriekš sadaļā „NORĀDĪJUMI EĻĻOŠANAI”.
 3. Viegli ieeļļojiet griešanas ierīci, lai novērstu koroziju.
 4. Uzglabājiet zāles pļaujmašīnu sausā, tīrā un no sala aizsargātā vietā, kur nevar iekļūt nepiederošas personas.



UZMANĪBU: Pirms zāles pļaujmašīnas novietošanas glabāšanā ļaujiet dzinējam pilnībā atdzist.



PIEZĪME:

- Ja mehanizētās ierīces glabājat nevēdināmā telpā vai materiālu glabāšanas noliktavā,
- ierīcēm nepieciešams nodrošināt aizsardzību pret rūsū. Pārklājiet ierīci, jo sevišķi tās kabelus un kustīgās daļas, ar zemas viskozitātes eļļu vai silikonu.
- Uzmanieties, lai nesaliektu un nesamezglotu kabelus.
- Ja iedarbināšanas trose atvienojas no troses virzītāja uz roktura, atvienojiet un iezemējiet aizdedzes sveces vadu, nospiediet asmens kontroles rokturi un lēnām izvelciet iedarbināšanas trosi ārā no dzinēja. Ievietojiet iedarbināšanas trosi troses virzītāja skrūvē uz roktura.

Transportēšana

Izslēdziet dzinēju. Stumjot zāles pļaujmašīnu pāri šķēršļiem, nesabojājiet griešanas ierīci.

12. PROBLĒMU NOVĒRŠANA

PROBLĒMA	IESPĒJAMĀIS CĒĻONIS	PROBLĒMAS NOVĒRŠANA
Dzinējs nesāk darboties	Droseļaizbīdnis neatrodas apstākļiem atbilstošā stāvoklī	Pārvietojiet droseļaizbīdni pareizā stāvoklī
	Degvielas tvertne ir tukša	Iepildiet tvertnē degvielu — skatiet DZINĒJA LIETOTĀJA ROKASGRĀMATU
	Gaisa filtra elements ir netīrs	Notīriet gaisa filtra elementu — skatiet DZINĒJA LIETOTĀJA ROKASGRĀMATU
	Aizdedzes svece ir vaļīga	Pieskrūvējiet aizdedzes sveci ar 25–30 Nm
	Aizdedzes sveces vads ir vaļīgs vai atvienojies no sveces	Pievienojiet aizdedzes sveces vadu pie aizdedzes sveces
	Aizdedzes sveces sprauga nav pareiza	Spraugu starp elektrodiem noregulējiet no 0,7 līdz 0,8 mm
	Aizdedzes svece ir bojāta	Uzstādiet jaunu sveci ar pareizu spraugas attālumu — skatiet DZINĒJA LIETOTĀJA ROKASGRĀMATU
	Karburatorā ir pārplūdusi degviela	Izņemiet gaisa filtra elementu un nepārtraukti velciet iedarbināšanas trosi, līdz karburators ir attīrīts; pēc tam atlieciet atpakaļ gaisa filtra elementu
Bojāts aizdedzes modulis	Sazinieties ar servisa pārstāvi	
Dzinēju ir grūti iedarbināt, vai tas zaudē jaudu	Tvertnē ir netīrumi, ūdens vai sastāvējusies degviela	Izteciet degvielu un iztīriet tvertni. Piepildiet tvertni ar tīru, svaigu degvielu
	Degvielas tvertnes vāciņa ventilācijas atvere ir nosprostota	Iztīriet vai nomainiet degvielas tvertnes vāciņu
	Gaisa filtra elements ir netīrs	Notīriet gaisa filtra elementu
Dzinējs darbojas ar pārtraukumiem	Aizdedzes svece ir bojāta	Uzstādiet jaunu sveci ar pareizu spraugas attālumu — skatiet DZINĒJA LIETOTĀJA ROKASGRĀMATU
	Aizdedzes sveces sprauga nav pareiza	Spraugu starp elektrodiem noregulējiet no 0,7 līdz 0,8 mm
	Gaisa filtra elements ir netīrs	Notīriet gaisa filtra elementu — skatiet DZINĒJA LIETOTĀJA ROKASGRĀMATU
Vāji dzinēja tukšgaitas apgriezieni	Gaisa filtra elements ir netīrs	Notīriet gaisa filtra elementu — skatiet DZINĒJA LIETOTĀJA ROKASGRĀMATU
	Vēdināšanas atveres dzinēja korpusā ir bloķētas	No atverēm notīriet netīrumus
	Dzesēšanas ribas un gaisa plūsmas ceļi zem dzinēja pūtējventilatora korpusa ir bloķēti	Notīriet netīrumus dzesēšanas ribās un gaisa plūsmas ceļos
Lielā ātrumā dzinējs pārlec	Spraugu starp elektrodiem ir pārāk maza	Spraugu starp elektrodiem noregulējiet no 0,7 līdz 0,8 mm
Dzinējs pārkarst	Dzesēšanas gaisa plūsma ir sašaurināta	No atverēm korpusā, pūtējventilatora korpusā, gaisa plūsmas ceļiem iztīriet visus netīrumus
	Nepareiza aizdedzes svece	Dzinējam uzstādiet RC12YC aizdedzes sveci un dzesēšanas ribas
Pļaujmašīna neparasti vibrē	Pļaušanas mehānisms ir vaļīgs	Pieskrūvējiet asmeni
	Pļaušanas mehānisms nav balansēts	Balansējiet asmeni

13. GARANTIJA

Šim izstrādājumam saskaņā ar normatīvajiem aktiem ir nodrošināta garantija 12 mēnešu periodam, sākot ar pirmā pircēja pirkuma veikšanas brīdi.

Garantija ietver visus materiāla vai izstrādājuma defektus, taču tā neietver bojājumus normāla nodiluma dāļām, piemēram, gultņiem, sukām, kabeljiem vai piederumiem, piemēram, urbjiem, urbju uzgaliem, zāģa asmeņiem u. c.; bojājumus vai defektus, kas rodas no nepareizas lietošanas, negadījumiem vai pārveidojumiem; kā arī transportēšanas izdevumus.

Mēs paturam tiesības atteikt jebkuru prasību, kurai nav pirkuma pierādījuma, vai ir skaidri saprotams, ka izstrādājums nav bijis pareizi uzturēts. (Regulāri tīriet un apkopiet ventilācijas atveres un ogles sukas.) Saglabājiet pirkuma kvīti kā pierādījumu pirkuma datumam.

Izplatītājam jānodod neizjaukts darbarīks piemēroti notīrīts, tā oriģinālajā pūšot-lietajā ietvarā, ja tāds ierīcei ir bijis, pievienojot pirkuma pierādījumu.

Modelis: PLM4628

Novērtētais skaņas jaudas līmenis: 93,7 dB (A)

Garantētais skaņas jaudas līmenis: 96 dB (A)

20. 11. 2013



Tomojasu Kato
Direktors

Makita Corporation
3-11-8, Sumiyoshi-cho,
Anjo, Aichi, 446-8502, JAPAN

14. APKĀRTĒJĀS VIDES AIZSARDZĪBA

Ja mašīnu pēc ilgstošas kalpošanas nepieciešams nomainīt, neizmetiet to majsaimniecības atkritumos, bet likvidējiet apkārtējai videi nekaitīgā veidā.

15. EK ATBILSTĪBAS DEKLARĀCIJA

Tikai Eiropas valstīm

Uzņēmums „Makita Corporation”, kā atbildīgais

ražotājs paziņo, ka šāds „Makita” instruments:

Instrumenta nosaukums: Benzīna zāles pļaujmašīna

Modeļa Nr./ tips: PLM4626, PLM4627, PLM4628

Specifikācijas: skatiet sadaļā „4. TEHNISKIE DATI”

Ir sērijveida izstrādājums un

Atbilst šādām Eiropas Savienības Direktīvām:

2004/108/EK, 2006/42/EK, 2000/14/EK un
2005/88/EK

Un ražoti saskaņā ar šādiem standartiem vai
normatīvajiem dokumentiem:

EN ISO 14982, EN836

Tehnisko dokumentāciju uztur:

Makita International Europe Ltd.

Technical Department,

Michigan Drive, Tongwell,

Milton Keynes, Bucks MK15 8JD, Anglija

Atbilstības novērtējuma procedūra, ko nosaka Direktīva
2000/14/EK, veikta atbilstoši V pielikumam.

Pilnvarotā iestāde:

TÜV SÜD Industrie Service GmbH

Westendstraße 199, D-80686 München, Vācija

Identifikācijas numurs: 0036

Modelis: PLM4626

Novērtētais skaņas jaudas līmenis: 93,7 dB (A)

Garantētais skaņas jaudas līmenis: 96 dB (A)

Modelis: PLM4627

Novērtētais skaņas jaudas līmenis: 93,7 dB (A)

Garantētais skaņas jaudas līmenis: 96 dB (A)

LIETUVIŲ KALBA (Originali instrukcija)

TURINYS

1 SKYRIUS	ANT GAMINIO PAŽYMĖTI ŽENKLAI	110
2 SKYRIUS	BENDROSIOS SAUGOS TAISYKLĖS	110
3 SKYRIUS	DALIŲ APRAŠYMAS	111
4 SKYRIUS	TECHNINIAI DUOMENYS	112
5 SKYRIUS	MONTAVIMAS	112
6 SKYRIUS	„Trys viename“	112
7 SKYRIUS	NAUDOJIMO INSTRUKCIJA	113
8 SKYRIUS	TECHNINĖS PRIEŽIŪROS INSTRUKCIJA	115
9 SKYRIUS	TEPIMO INSTRUKCIJA	115
10 SKYRIUS	VALYMAS	115
11 SKYRIUS	SAUGOJIMO INSTRUKCIJA (NE SEZONO METU)	116
12 SKYRIUS	TRIKČIŲ ŠALINIMO VADOVAS	117
13 SKYRIUS	GARANTIJA	118
14 SKYRIUS	APLINKOSAUGA	118
15 SKYRIUS	EB ATITIKTIES DEKLARACIJA	118

Bendrasis aprašymas

- | | | |
|--------------------------------|-------------------------------|-----------------------------------|
| 1. Viršutinė rankena | 10. Šoninė sklendė | 19. Varžtas |
| 2. Stabdžių valdymo rankena | 11. Dugnas | 20. Poveržlė |
| 3. Droselinės sklendės svirtis | 12. Uždegimo žvakė | 21. Fiksavimo rankenėlė |
| 4. Starterio rankena | 13. Degalų bako dangtelis | 22. Antveržlė |
| 5. Trosu kreiptuvas | 14. Alyvos bako dangtelis | 23. Kampo reguliavimo mechanizmas |
| 6. Fiksavimo svirtis | 15. Laido spaustukas | 24. Degalų tiekimo įrenginys |
| 7. Žolės surinkimo maišas | 16. Apatinė rankena | 25. Ašėlė |
| 8. Aukščio reguliavimo svirtis | 17. Savieigos valdymo rankena | 26. Filtro dangtelis |
| 9. Išmetimo kanalas | 18. Mulčavimo pleištas | |



ĮSPĖJIMAS:

Savo pačių saugumui prieš pradėdami naudoti šį naują prietaisą, atidžiai perskaitykite šią instrukciją. Nesilaikant šios instrukcijos galima sunkiai susižeisti. Prieš pradėdami naudoti žoliaplovę, skirkite šiek tiek laiko susipažinti su ja.



Perspėjimas: Variklis labai įkaista.



Ant žoliaplovės pritvirtintas saugos lipdukas: RANKAS IR KOJAS LAIKYKITE ATOKIAI

1. ANT GAMINIO PAŽYMĖTI ŽENKLAI



Perskaitykite naudojimo instrukciją.



Neleiskite artyn pašalinių asmenų.



Naudodami žoliaplovę, kreipkitės daugiau dėmesio į rankas ir kojas, kad išvengtumėte susižeidimų.



Degalai yra degūs - saugokite nuo ugnies. Nepilkite degalų į veikiančią įrenginį.



Nuodingos išmetamosios dujos; nenaudokite uždaroje patalpose.



Pjaudami žolę, dėvėkite apsauginius akinius ir ausų kištukus.



Atlikdami remonto darbus, ištraukite uždegimo žvakę ir taisykite įrenginį, kaip nurodyta naudojimo instrukcijoje.

2. BENDROSIOS SAUGOS TAISYKLĖS



ĮSPĖJIMAS: Naudodami benzininius įrankius, visuomet laikykitės būtinų saugos priemonių, įskaitant toliau nurodytas, kad sumažintumėte sunkaus susižeidimo ir (arba) žalos įrenginiui pavojų. Prieš pradėdami naudoti šį gaminį, perskaitykite visą instrukciją ir išsaugokite ją, kad galėtumėte ją pasinaudoti vėliau.



ĮSPĖJIMAS: Šis įrenginys darbo metu sukuria elektromagnetinį lauką. Esant tam tikroms sąlygoms, šis laukas gali sutrikdyti aktyvių arba pasyvių medicininių implantų veikimą. Norint sumažinti sunkių arba mirtinų sužeidimų pavojų, rekomenduojame, kad asmenys, turintys medicininių implantų, prieš pradėdami naudoti šį įrenginį, pasitartų su savo fizioterapeutas ir medicininių implantų gamintojais.

Mokymas

- Atidžiai perskaitykite instrukcijas. Nuodugniai susipažinkite su valdikliais ir kaip tinkamai naudoti šį įrenginį.
- Niekuomet neleiskite, kad šią žoliaplovę naudotų vaikai arba su šia instrukcija nesusipažinę žmonės. Operatoriaus amžius gali būti reglamentuojamas vietinių įstatymų.
- Niekuomet nepjunkite žolės, jei netoliese yra žmonių, ypač vaikų ar naminių gyvūnų.
- Prisiminkite, kad operatorius yra atsakingas už nelaimingus atsitikimus ar nelaimes, atsitikusius kitiems žmonėms arba jų turtui padarytą žalą.

Paruošimas

- Pjaudami žolę, visuomet avėkite tinkamą avalynę ir mūvėkite ilgas kelnes. Nenaudokite šio įrenginio būdami basi ar avėdami atvirus sandalus.
- Kruopščiai apžiūrėkite vietą, kurioje naudosite įrengimą, ir pašalinkite visus odaiktus, kuriuos mašina galėtų nusviesti.
- ĮSPĖJIMAS – Benzinas yra nepaprastai degus.
 - Laikykite benzina talpose, skirtose specialiai šiam tikslui.
 - Degalus į baką pilkite tik lauke ir, pildami degalus, nerūkykite.
 - Degalų pilkite prieš užvesdami variklį. Niekuomet neatsukite degalų bako dangtelio ir nepilkite degalų, kai variklis veikia arba kai variklis yra įkaitęs.
 - Išsipylus degalams, nebandykite užvesti variklio, tik patraukite mašiną šalin nuo degalų išsiliejimo vietos ir venkite sukurti kokių nors uždegimo šaltinį, kol degalų garai neišsisklaidys.
 - Tvirtai užsukite visus degalų bako ir talpyklų dangtelius.
- Pakeiskite sugedusius dulintuvus.
- Prieš pradėdami naudoti žoliapjovę, visuomet apžiūrėkite ir patikrinkite, ar nesusidėvėję ar neapgadinti peiliai, peilių varžtai ir pjoviklio mechanizmas. Pakeiskite visus peilių ir varžtų kompleksus, ne tik susidėvėjusius ar apgadintus peilius ir varžtus, kad būtų išlaikyta pusiausvyra.

Naudojimas

- Nepalikite užvesto variklio uždaroje erdvėje, kurioje gali susikaupti pavojingos anglies monoksido dujos.
- Žolę pjaukite tik dienos metu arba esant geram dirbtiniam apšvietimui.
- Jei įmanoma, venkite pjauti šlapią žolę.
- Dirbdami nuokalnėse, visada tvirtai stovėkite ant žemės.
- Vaikščiokite, o ne bėgiokite.
- Naudodami ratines rotacines mašinas, pjaukite žolę skersai nuokalnių; niekada nepjaukite aukštyn-žemyn.
- Keisdami kryptis nuokalnėse, būkite itin atsargūs.
- Nepjaukite žolės pernelyg stačiose nuokalnėse.
- Būkite itin atsargūs važiuodami atbuline eiga arba traukdami žoliapjovę savęs link.
- Sustabdykite peilį(-ius), jeigu žoliapjovę reikia paversti, kad ją galima būtų perkelti per žolę neapaugusius paviršius, ir gabenant žoliapjovę iš ir į žolės pjovimo vietą.
- Niekada nenaudokite žoliapjovės su apgadintais apsauginiais gaubtais arba be tinkamai sumontuotų saugos įtaisų, pavyzdžiui, kreiptuvų ir (arba) žolės gaudyklių.
- Nekeiskite variklio kontrolės mechanizmo nustatymų, neviršykite variklio greičio.
- Prieš užvesdami variklį, atjunkite visus peilius ir pavarų sankabas.
- Atsargiai užveskite variklį, kaip nurodyta instrukcijoje; pėdos turi būti pakankamu atstumu nuo peilio (-ių).
- Užvesdami variklį, nepaverskite žoliapjovės.
- Neužveskite variklio stovėdami priešais išmetimo kanalą.

- Nekiškite rankų ar kojų artyn prie besisukančių dalių arba po jomis. Visada stovėkite atokiai nuo sniego išmetimo angos.
- Niekada nekelkite ir neneškite žoliapjovės, kai variklis veikia.
- Išjunkite variklį ir atjunkite uždegimo žvakės laidą; palaukite, kol visos judamosios dalys visiškai sustos ir, jei įkištas užvedimo raktelis, ištraukite jį:
 - prieš pradėdami valyti užsikimšimus ar prieš atkimšdami išmetimo lataką;
 - prieš atlikdami žoliapjovės patikrą, valymo arba remonto darbus;
 - atsitrenkę į kokį nors daiktą. Prieš vėl užvesdami ir naudodami žoliapjovę, patikrinkite, ar nėra gedimų, ir, jeigu reikia, pataisykite;
 - Jeigu žoliapjovė pradeda neįprastai vibruoti (patikrinkite nedelsdami).
- Išjunkite variklį ir atjunkite uždegimo žvakės laidą; palaukite, kol visos judamosios dalys visiškai sustos ir, jei įkištas užvedimo raktelis, ištraukite jį:
 - jei tik paliekate žoliapjovę be priežiūros;
 - prieš pildami degalus;
- Sumažinkite droselinės sklendės atidarymo nuostatą variklio išilimo metu, jei variklyje yra įrengtas išjungimo vožtuvas; pabaigę pjauti žolę, išjunkite degalų tiekimą.

Techninė priežiūra ir saugojimas

- Visos veržlės, varžtai ir kitos tvirtinimo detalės turi būti gerai priveržtos, kad būtumėte tikri dėl įrangos darbo saugumo.
- Niekuomet nelaikykite įrenginio, kurio bake yra benzino, patalpoje, kur degalų garai galėtų pasiekti atvirą liepsną ar kibirkštį.
- Prieš pastatydami mašiną bet kokioje uždaroje patalpoje, leiskite varikliui atšaušti.
- Norint sumažinti gaisro pavojų, žoliapjovės variklyje, dulintuve, akumulatoriaus bloke ir benzino saugojimo vietoje neturi būti žolės, lapų ar pernelyg daug tepalo.
- Dažnai tikrinkite žolės gaudyklę, ar ji nesusidėvėjusi ir ar tinkamai veikia.
- Saugos sumetimais, pakeiskite susidėvėjusias ar apgadintas dalis.
- Jeigu reikia ištuštinti degalų baką, tai reikia daryti lauke.



ĮSPĖJIMAS: Nelieskite besisukančio peilio.



ĮSPĖJIMAS: Pilkite degalus gerai vėdinamoje vietoje, išjungę variklį.

3. DALIŲ APRAŠYMAS (A, B, C pav.)

Įskaitant

A: Uždegimo žvakės veržliaraktis

4. TECHNINIAI DUOMENYS

Modelis	PLM4626	PLM4627	PLM4628
Variklio tipas	B&S500E, 09P6	B&S500E, 09P6	B&S500E, 09P6
Savaeigis	ne	ne	taip
Variklio litražas	140 cm ³	140 cm ³	140 cm ³
Verstuvo plotis	460 mm.	460 mm.	460 mm.
Projektinis greitis	2 800/min	2 800/min	2 800/min
Degalų bako talpa	800 ml.	800 ml.	800 ml.
Alyvos bako talpa	470 ml.	470 ml.	470 ml.
Žolės gaudyklės talpa	60 l	60 l	60 l
Neto svars	28,0 kg.	28,4 kg.	31,2 kg.
Aukščio reguliavimas	30–75 mm, 7 nuostatos	30–75 mm, 7 nuostatos	30–75 mm, 7 nuostatos

Trijų modelių skirtumai

Modelis	Dugno priekinė rankena	Šoninis išmetimo kanalas	Savaeigė
PLM4626	✓	×	×
PLM4627	✓	✓	×
PLM4628	✓	✓	✓

Modelis	PLM4626	PLM4627	PLM4628
Garantuotas garso galios lygis naudotojo vietoje (pagal EN 836 H priedą ir EN ISO 4871)	86,9 dB (A) (K=3 dB (A))	86,9 dB (A) (K=3 dB (A))	86,9 dB (A) (K=3 dB (A))
Išmatuotasis garso galios lygis	93,7 dB(A) K=2,38 dB (A)	93,7 dB(A) K=2,38 dB (A)	93,7 dB(A) K=2,38 dB (A)
Garantuojamas garso galios lygis (Pagal 2000/14/EB)	96 dB(A)	96 dB(A)	96 dB(A)
Vibracija (pagal EN 836 G priedą)	4,531 m/s ² K=1,5 m/s ²	4,531 m/s ² K=1,5 m/s ²	4,531 m/s ² K=1,5 m/s ²

5. MONTAVIMAS

5-1 SUDEDAMA RANKENA

- Naudokite fiksavimo rankenėlę apatinius rankenų skersiniams užfiksuoti ant įrenginio korpuso. **(1A pav., 1B pav., 1C pav., 1D pav.)**
- Pakelkite dvi fiksavimo svirtis, kad atlaisvintumėte viršutinius rankenų skersinius ir juos galima būtų sudėti. **(1E pav.)**
- Užspauskite fiksavimo svirtį, kad rankenos būtų užfiksuotos naudojimo padėtyje. **(1F pav.)**
- Pareguliuokite įtempimą, sukdami antveržlę tinkamu veržliarakčiu. **(1G pav., 1H pav.)**
- Privirtinkite laido spaustuką parodytoje padėtyje, tuomet privirtinkite kabelį. **(1I pav., 1J pav.)**

5-2 TINKAMO KAMPO NUSTATYMAS

- Atlaisvinkite fiksavimo svirtį.
- Sukite viršutinę rankeną nuo kampo reguliavimo mechanizmo centro, kad nustatytumėte tinkamą $-20^\circ - 20^\circ$ nuožulnumo kampą (5 padėtis: $-20^\circ / -10^\circ / 0^\circ / 10^\circ / 20^\circ$), kaip pavaizduota **2 pav.**
- Užspauskite fiksavimo svirtį, kad sujungtumėte apatinę ir viršutinę rankenas.

5-3 ŽOLĖS GAUDYKLĖS MONTAVIMAS

- Norėdami pritvirtinti: Pakelkite galinį gaubtą ir prikabinkite žolės gaudyklę prie žoliapjovės galo. **(3A pav., 3B pav., 3C pav.)**
- Norėdami nuimti: Suimkite ir pakelkite galinį gaubtą, nuimkite žolės gaudyklę.

5-4 STARTERIO RANKENA

Patraukite starterio rankeną nuo variklio link tros kreiptuvo. **(4 pav.)**

5-5 PJOVIMO AUKŠTIS

Patraukite išorėn, kad atkabintumėte svirtį nuo krumpliastiebio. Stumkite svirtį pirmyn arba atgal, kad nustatytumėte aukštį. **(5 pav. ir žr. 7.9 punktą)**

6. „Trys viename“ (tik modeliams PLM4627, PLM4628)

Šias žoliapjovės galima modifikuoti, įprastą funkciją pakeičiant pagal reikiamą naudojimo paskirtį: Iš žoliapjovės su žolės išmetimu pro galą į:

- žoliapjovę su mulčiavimo funkcija arba

2. šoninio išmetimo žoliapjovę.
Kas yra mulčiavimas?
Mulčiuojant, žolė nupjauinama vieno darbo erapo metu, tuomet sukapojama ir išmetama ant nupjauto žolės ruožo kaip natūralios trąšos.
Patarimai dėl mulčiavimo:

- Reguliariai pjaukite žolę, pasirinkdami vis priešingą judėjimo kryptį, maks. 2 cm, kai žolė yra 6 cm–4 cm aukščiau.
- Naudokite aštrų pjovimo peilį; nepjaukite šlapios žolės
- Nustatykite maks. variklio apsukas
- Judėkite tik darbiui tinkamu tempu
- Reguliariai valykite mulčiavimo pleištą, korpuso vidų ir pjovimo peilį

Trumpa instrukcija

VIENAS: Modifikavimas į mulčiavimo žoliapjovę



ĮSPĖJIMAS: Tik išjungus variklį ir sustojus pjovimo mechanizmui.

1. Pakelkite galinį gaubtą ir nuimkite žolės surinkimo maišą.
2. Įstumkite mulčiavimo pleištą į dugną. Užfiksuokite mulčiavimo pleištą, įstūmę mygtuką į dugne esančią angą. **(6A pav., 6B pav.)**
3. Vėl nuleiskite galinį gaubtą.

DU: Žoliapjovės šoninio išmetimo funkcijos nustatymas



Tik išjungus variklį ir sustojus pjovimo mechanizmui!

1. Pakelkite galinį gaubtą ir nuimkite žolės surinkimo maišą.
2. Mulčiavimo pleišto montavimas.
3. Pakelkite šoninę sklendę, kad žolė būtų išmetama į šoną. **(7A pav.)**
4. Sumontuokite žolės išmetimo kanalą (žolės išmetimui pro šoną) ant atraminio šoninės sklendės kaišio. **(7A pav.)**
5. Nuleiskite šoninę sklendę – sklendę guli ant išmetimo kanalo. **(7B pav.)**

TRYS: Žolės pjovimas naudojant žolės surinkimo maišą



ĮSPĖJIMAS: Tik išjungus variklį ir sustojus pjovimo mechanizmui.

Žolės pjovimui naudojant žolės surinkimo maišą nuimkite mulčiavimo pleištą bei žolės išmetimo kanalą šoniniam žolės išmetimui ir uždėkite žolės surinkimo maišą.

1. Mulčiavimo pleišto išėmimas.
 - Pakelkite galinį gaubtą ir išimkite mulčiavimo pleištą.
2. Pakelkite šoninę sklendę ir nuimkite žolės išmetimo kanalą.
 - Šoninio žolės išmetimo kanalo nuėmimas.
 - Šoninės sklendės spyruoklės jėga automatiškai uždaro korpusą esančią išmetimo angą.
 - Reguliariai valykite šoninę sklendę ir išmetimo angą, kad jose nebūtų žolės likučių ir prilipusio purvo.
3. Uždėkite žolės surinkimo maišą.

- Norėdami pritvirtinti: Pakelkite galinį gaubtą ir prikabininkite žolės surinkimo maišą prie žoliapjovės galo.
- Norėdami nuimti: Suimkite ir pakelkite galinį gaubtą, nuimkite žolės surinkimo maišą.

7. NAUDOJIMO INSTRUKCIJA

7-1 PRIEŠ PRADEDANT DARBĄ

Atlikite variklio, kuriame yra benzino ir alyvos, remonto darbus, kaip nurodyta atskiroje variklio naudojimo instrukcijoje, pateiktoje su šia žoliapjove. Atidžiai perskaitykite instrukciją.



ĮSPĖJIMAS: Benzinas yra nepaprastai degus. Laikykite benzino talpose, skirtose specialiai šiam tikslui. Pilkite degalus tik lauke, prieš užvesdami variklį ir, pildami degalus arba juos tvarkydami, nerūkykite. Niekuomet neatsukite degalų bako dangtelio ir nepilkite degalų, kai variklis veikia arba kai variklis yra įkaitęs. Išsipylus degalams, nebandykite užvesti variklio, tik patraukite mašiną šalin nuo degalų išsiliejimo vietos ir venkite sukurti kokį nors uždegimo šaltinį, kol degalų garai neišsisklaidys.

Saugiai užsukite visus degalų bako ir talpyklų dangtelius. Prieš paversdami žoliapjovę, norėdami atlikti peilio techninę priežiūrą arba išleisti alyvą, išleiskite degalus iš bako.



ĮSPĖJIMAS: Niekada nepildykite bako patalpose, varikliui veikiant, arba po naudojimo nepalaukę 15 minučių, kol variklis atvės.

7-2 VARIKLIO UVEDIMAS IR PEILIO JUNGIMAS

1. Įrenginyje ant uždegimo žvakės galo uždėta guminė mova; būtinai įsitikinkite, kad uždegimo žvakės laido gale esanti metalinė kilpelė (guminės movos viduje) būtų saugiai uždėta ant uždegimo žvakės metalinio galiuko.
 2. Prieš užvesdami variklį, 3–5 kartus paspauskite degalų tiekimo įrenginį. **(8A pav.)**
 3. Užvesdami šaltą variklį, nustatykite droselinės sklendės svirtį į padėtį „☁“.
Užvesdami ir naudodami šiltą variklį, nustatykite droselinės sklendės svirtį į padėtį „☁“.
(8B pav.)
 4. Stovėdami už įrenginio, suimkite už stabdžių valdymo rankenos ir laikykite ją prispaudę prie viršutinės rankenos, kaip pavaizduota. **(8C pav.)**
 5. Paimkite už starterio rankenos kaip pavaizduota **(8C pav.)** ir ištraukite ją staigiu judesiu. Varikliui užsivedus, lėtai sugražinkite ir užfiksuokite ją ant trosų kreiptuvo varžto.
- Norėdami išjunkite variklį ir peilį, atleiskite stabdžių valdymo rankeną. **(8D pav.)**



ĮSPĖJIMAS: Atsargiai užveskite variklį, kaip nurodyta instrukcijoje; pėdos turi būti pakankamu atstumu nuo peilio.



Užvesdami variklį, nepaverskite žoliapjovės.

Užveskite žoliapjovę ant lygaus paviršiaus, kur nėra žolės ar kokių nors kliūčių.



Laikykite pėdas ir rankas atokiai nuo besisukančių dalių. Neužveskite variklio stovėdami priešais išmetimo lataką angą.

7-3 DARBO EIGA

Dirbdami, tvirtai laikykite stabdžių valdymo rankeną abejomis rankomis.

Piezīme: Darbo metu atleidus stabdžių valdymo rankeną, variklis bus išjungtas ir todėl žoliapjovė neveiks.

7-4 VARIKLIO IŠJUNGIMAS



PERSPĖJIMAS: Išjungus variklį, peilis dar kelias sekundes sukasi.

1. Norėdami išjungti variklį ir peilį, atleiskite stabdžių valdymo rankeną.
2. Atjunkite ir įžeminkite uždegimo žvakės laidą, kaip nurodyta atskiroje variklio naudojimo instrukcijoje, kad išvengtumėte atsitiktinio užvedimo palikus įrenginį be priežiūros.

7-5 AUTOMATINĖS EIGOS ĮJUNGIMAS

Modeliui PLM4628

Paimkite už savieigos valdymo rankenos; žoliapjovė automatiškai ims judėti į priekį maždaug 3,6 km/s greičiu (9 pav.); atleidus savieigos rankeną, žoliapjovė sustos.



PERSPĖJIMAS: Ši žoliapjovė skirta pjauti įprastą veją prie namų, kuri yra ne aukštesnė nei 250 mm. Nemėginkite ja pjauti neįprastai aukštos, išdžiūvusios ar šlapios žolės (pvz., ganyklose) ir nesmulkinkite ja sausų lapų krūvų. Ant žoliapjovės dugno gali susikaupti purvo arba jo gali patekti į išmetimo vamzdį, o tai gali sukelti gaisrą.

7-6 KĄ DARYTI, KAD ŽOLĖ BŪTŲ PJAUNAMA GERIAUSIAI

Surinkite nuo vejos šiukšles. Įsitinkinkite, ar ant vejos nėra akmenų, pagalių, laidų ar kitų pašalinių daiktų, kuriuos žoliapjovė gali netyčia pagriebti bei sviesti bet kuria kryptimi ir sukelti sunkių operatoriaus ar kitų asmenų sužeidimų bei padaryti žalos turtui ir aplinkiniams objektams. Nepjaukite šlapios žolės. Norėdami, kad žolė būtų pjaunama veiksmingai, nepjaukite šlapios žolės, nes ji prilimpa prie dugno apačios ir susmulkinta žolė pjaunama netinkamai. Pjaukite ne daugiau nei 1/3 žolės ilgio. Rekomenduojamas žolės pjovimo aukštis – 1/3 žolės ilgio. Reikia pasirinkti tinkamą važiavimo greitį, kad susmulkinta žolė būtų tolygiai paskleidžiama po veją. Esant itin sudėtingoms pjovimo sąlygoms ir tankiai žolei, norint gražiai nupjauti žolę, gali tekti pasirinkti mažiausią važiavimo greitį. Pjaunant aukštą žolę, veją gali tekti pjauti per du kartus, antro pjovimo metu nuleidžiant peilį dar 1/3 aukščio, ir, galbūt, pjauti priešinga pirmam pjovimui kryptimi. Užgriebiant šiek tiek nupjauto ruožo, taip pat

galima švariau nupjauti bet kokius likusius nenupjautos vejos kuokštėlius. Norint geriausiai nupjauti žolę, žoliapjovę visuomet reikia naudoti nustačius maksimalias variklio apsukas. Nuvalykite dugno apačią. Po kiekvieno apnaudojimo būtinai nuvalykite pjovimo dugno apačią, kad ant jos nesusikauptų žolė, kuri neleis tinkamai atlikti mulčiavimo. Lapų mulčiavimas. Veja gali būti tręšiama mulčiuojant ir lapus. Mulčiuodami lapus, įsitinkinkite, kad jie yra sausi ir nesukritę ant vejos pernelyg storu sluoksniu. Norėdami mulčiuoti, nelaukite, kol nuo medžių nukris visi lapai.



ISPĖJIMAS: Atsitrėnkę į kokių nors pašalinį daiktą, išjunkite variklį. Ištraukite uždegimo žvakę, kruopščiai patikrinkite žoliapjovę, ar nėra pažeidimų, ir, jei reikia, pataisykite juos prieš vėl užvesdami ir naudodami žoliapjovę. Pernelyg stipri žoliapjovės vibracija darbo metu rodo gedimą. Įrenginį reikia skubiai patikrinti ir pataisyti.

7-7 ŽOLĖS GAUDYKLĖ

Galiniame gaubte yra langelis. Pro šį langelį galite matyti, kiek žolės gaudyklėje yra žolės. Jeigu žolės gaudyklė yra pilna žolės, maišą reikės ištuštinti ir išvalyti bei patikrinti, ar švarus ir neužsikimšęs jos ventiliavimo tinklelis.

(10 pav.)

7-8 DUGNAS

Po kiekvieno panaudojimo privaloma nuvalyti žoliapjovės dugno apačią, kad ant jos nesikauptų susmulkinta žolė, lapai, purvas ar kitos medžiagos. Jeigu ant dugno susikaups purvo, jis sąlygos rūdžių atsiradimą ir koroziją; be to, jis trukdys tinkamai atlikti mulčiavimą. Dugną galima nuvalyti pakreipus žoliapjovę ir nugrandžius apačią tinkamu įrankiu (tuo metu uždegimo žvakė būtinai turi būti atjungta).

7-9 NURODYMAI, KAIP NUSTATYTI PJOVIMO AUKŠTĮ



PERSPĖJIMAS: Niekada nedarykite jokių žoliapjovės reguliavimo darbų pirmą neišjungę variklio ir neatjungę uždegimo žvakės laido.



PERSPĖJIMAS: Prieš keisdami žolės pjovimo aukštį, išjunkite žoliapjovę ir atjunkite uždegimo žvakės laidą.

Šioje žoliapjovėje įrengta centrinė aukščio reguliavimo svirtis, kurią galima nustatyti 7 aukščio padėtyse.

1. Prieš keisdami žolės pjovimo aukštį, išjunkite žoliapjovę ir atjunkite uždegimo žvakės laidą.
2. Centrinė aukščio reguliavimo svirtį galima nustatyti 7 skirtingose aukščio padėtyse.
3. Norėdami pakeisti pjovimo aukštį, patraukite reguliavimo svirtį link rato ir pakelkite arba nuleiskite svirtį, kad pasirinktumėte norimą aukštį. (11 pav.)

Visi ratai privalo būti sumontuoti tame pačiame aukštyje.

8. TECHNINĖS PRIEŽIŪROS INSTRUKCIJA

UŽDEGIMO ŽVAKĖ

Pakeitimui naudokite tik originalią uždegimo žvakę. Norėdami užtikrinti geriausią darbą, keiskite uždegimo žvakę kas 100 darbo valandų.

9. TEPIMO INSTRUKCIJA



PERSPĖJIMAS: ATJUNKITE UŽDEGIMO ŽVAKĘ, PRIEŠ ATLIKdami TECHNINĖS PRIEŽIŪROS DARBUS.

1. RATAI - Patepkite kiekvieno rato rutulinius guolius neklampia alyva bent kartą per sezoną.
2. VARIKLIS - Vadovaukitės variklio naudojimo instrukcija, kaip atlikti variklio tepimą.

10. VALYMAS



PERSPĖJIMAS: Neplaukite variklio vadens žarna. Vanduo gali pažeisti variklį arba užteršti degalų sistemą.

1. Nušluostykite dugną sausu skudurėliu.
2. Nuplaukite dugną, pakreipę žoliapjovę taip, kad uždegimo žvakė būtų viršuje.

10-1 VARIKLIO ORO FILTRAS



PERSPĖJIMAS: Neleiskite, kad purvas ar dulksės užkimštų oro filtro poroloninį elementą. Variklio oro filtro elementą reikia techniškai prižiūrėti (išvalyti) kas 25 darbo valandas. Jeigu žoliapjovė naudojama esant sauso oro sąlygoms, kuomet kyla daug dulkių, poroloninį elementą reikia valyti reguliariai.

NORĖDAMI IŠVALYTI ORO FILTRĄ

1. Pakelkite filtro dangtelio viršuje esančias ašes.
2. Nuimkite filtro dangtelį.
3. Išplaukite filtro elementą muiluotame vandenyje. **NENAUDOKITE BENZINO!**
4. Palaukite, kol oro filtro elementas išdžius.
5. Užlašinkite ant poroloninio filtro kelis lašus alyvos SAE30; stipriai suspauskite jį, kad pašalintumėte alyvos perteklių.
6. Vėl sumontuokite filtrą.

PASTABA: Jeigu filtras nusidėvėjęs, suplėšytas arba jo neįmanoma išvalyti, pakeiskite jį nauju. (12 pav.)

10-2 PJOVIMO PEILIS



PERSPĖJIMAS: Būtinai atjunkite ir įžeminkite uždegimo žvakės laidą, prieš taisydami pjovimo peilį, kad variklis nebūtų atsitiktinai užvestas. Norėdami suimti peilius, būtinai dėvėkite pirštines arba naudokite skudurėlį. Paverskite žoliapjovę, kaip nurodyta atskiroje variklio naudojimo instrukcijoje. Nuimkite šešiakampį

varžtą ir poveržlę, tvirtinančius peilį ir peilio adapterį ant variklio alkūninio veleno. Nuimkite peilį ir jo adapterį nuo alkūninio veleno.



ĮSPĖJIMAS: Reguliariai tikrinkite peilio adapterį, ar jis neįskilęs, ypač atsitrenkę į kokį nors pašalinį daiktą. Jei reikia, pakeiskite jį. Norint pasiekti geriausių rezultatų, peilis turi būti aštrus. Peilį galima nuimti ir pagalšti jį šlifavimo staklėmis arba dilde, kiek įmanoma išlaikant originalų asmenų nuožambio kampą. Labai svarbu, kad kiekvienas peilio pjovimo kraštas būtų nugalastas vienodai, kad peilis nebūtų išbalansuotas. Netinkamas peilio balansavimas sukels pernelyg didelę vibraciją, kuri sugadins variklį ir žoliapjovę. Pagalandę, būtinai tinkamai subalansuokite peilį. Peilio balansą galima patikrinti užmovus jį ant apvalaus atsuktuvo galo. Galąskite sunkesnią peilio pusę tol, kol peilis bus tinkamai subalansuotas. Prieš vėl sumontuodami peilį ir jo adapterį ant įrenginio, patepkite variklio alkūninį veleną ir vidinį peilio adapterio paviršių neklampia alyva. Sumontuokite peilio adapterį ant alkūninio veleno. Žr. 13 pav. Užmaukite peilį taip, kad jo dalies numeris nebūtų nukreiptas į adapterį. Uždėkite ant peilio poveržlę ir įkiškite šešiakampį varžtą. Priveržkite šešiakampį varžtą, naudodami toliau nurodytą sukimo momentą:

10-3 SUKIMO MOMENTAS MONTUOJANT PEILĮ

Sucentruokite varžtą ir priveržkite jį 35 Nm–45 Nm jėga, kad būtų užtikrintas saugus įrenginio darbas. Būtina reguliariai tikrinti visas veržles ir varžtus, ar jie tinkamai priveržti.

Ilgai naudojant įrenginį, ypač smėlėtose vietovėse, peilis nusidėvi ir praranda savo originalią formą. Todėl pjovimo veiksmingumas sumažėja ir peilį reikia pakeisti. Pakeiskite seną peilį tik patvirtintu, originaliu peiliu. Gamintojas neatsako už žalą, patirtą naudojant nesubalansuotą peilį.

Keisdami peilį, privalote naudoti originalų peilį (Makita 263001451) (norėdami užsakyti peilį, kreipkitės į vietos atstovą arba skambinkite mūsų bendrovei).

10-4 VARIKLIS

Variklio techninės priežiūros instrukciją žr. atskirtą variklio naudojimo instrukciją.

Tikrinkite variklio alyvą, kaip nurodyta atskiroje variklio naudojimo instrukcijoje, pateiktoje su šia žoliapjovė. Atidžiai perskaitykite ir vadovaukitės instrukcija. Esant įprastoms darbo sąlygoms, valykite oro filtrą, kaip nurodyta atskiroje variklio naudojimo instrukcijoje. Kylant nepaprastai daug dulkių, valykite filtrą kas kelias darbo valandas. Prastas variklio veikimas ir užliejimas paprastai reiškia, kad reikia išvalyti oro filtrą. Norėdami išvalyti oro filtrą, žr. atskirtą variklio naudojimo instrukciją, pateiktą kartu su šiuo įrenginiu. Kartą per sezoną reikia nuvalyti uždegimo žvakę ir pareguliuoti tarpelį tarp žvakės ir kontakto. Sezono pradžioje rekomenduojama pakeisti uždegimo žvakę; žr. variklio naudojimo instrukciją, kurioje nurodyti techniniai duomenys apie tinkamą uždegimo žvakės tipą ir tarpelį. Reguliariai nuvalykite variklį skuduru arba šepetiu. Aušinimo sistema (ventiliatoriaus korpuso sritis) turi būti

švari, kad būtų užtikrinta tinkama oro cirkuliacija, kuri yra būtina, kad variklis tinkamai veiktų ir ilgai tarnautų. Būtinai nuvalykite nuo duslintuvo žolę, purvą ir degias šiukšles.

11. SAUGOJIMO INSTRUKCIJA (NE SEZONO METU)

Norint paruošti žoliapjovę saugojimui, reikia atlikti šiuos veiksmus:

1. Sezonui pasibaigus, paskutinį kartą panaudoję įrenginį, išuštinkite jo baką.
 - a) Ištraukite benzina iš bako, naudodami siurbimo pompą.



PERSPĖJIMAS: Nebandykite tuštinti benzino bako uždaroje patalpoje, šalia ugnies ir pan. Nerūkykite! Benzino garai gali sukelti sprogimą arba gaisrą.

- b) Užveskite variklį ir palikite jį veikti tol, kol bus išseiktas visas likęs benzinas ir variklis užges.
 - c) Išsukite uždegimo žvakę. Į degimo kamerą įpilkite maždaug 20 ml alyvos. Kelis kartus patraukite už starterio rankenos, kad alyva tolygiai pasiskirstytų degimo kameroje. Pakeiskite uždegimo žvakę.
2. Kruopščiai nuvalykite ir patepkite žoliapjovę, kaip aprašyta pirmiau esančiame skyriuje „TEPIMO INSTRUKCIJA“.
 3. Šiek tiek patepkite pjoviklį, kad jis nesurūdėtų.
 4. Žoliapjovę laikykite sausoje, švarioje, nuo šalčio apsaugotoje, rakinamoje patalpoje.



PERSPĖJIMAS: Prieš pastatant žoliapjovę į vietą, ji privalo būti visiškai atvėsusi.



PASTABA:

- Laikant bet kokį elektrinį įrenginį nevedinamoje patalpoje arba medžiagų sandėlyje.
- Reikia pasirūpinti, kad įrenginys būtų apsaugotas nuo korozijos. Patepkite įrenginį, ypač kabelius ir visas judamąsias dalis neklampia alyva arba silikonu.
- Būkite atsargūs, kad nesulenktumėte arba nesuraizgytumėte laidų.
- Jeigu starterio lynas atsikabintų nuo trosu kreiptuvo, esančio ant rankenos, atjunkite ir įžeminkite uždegimo žvakės laidą, nuspauskite peilio valdymo rankeną ir lėtai ištraukite starterio trosą iš variklio. Užmaukite starterio trosą ant trosu kreiptuvo varžto, esančio ant rankenos.

Transportavimas

Išjunkite variklį. Stumdami žoliapjovę pro kliūtis, būkite atsargūs, kad nesulankestumėte ir nepažeistumėte pjoviklio.

12. TRIKČIŲ ŠALINIMO VADOVAS

PROBLEMA	GALIMA PRIEŽASTIS	ATITAIŠYMAS
Variklis neužsiveda.	Netinkamas droselinės sklendės nustatymas pagal esamas darbo sąlygas.	Nustatykite droselinę sklendę į tinkamą padėtį.
	Tuščias degalų bakas.	Pripilkite baką degalų; žr. VARIKLIO NAUDOJIMO INSTRUKCIJĄ.
	Nešvarus oro filtro elementas.	Išvalykite oro filtro elementą; žr. VARIKLIO NAUDOJIMO INSTRUKCIJĄ.
	Atsilaisvino uždegimo žvakė.	Priveržkite uždegimo žvakę, naudodami 25–30 Nm sukimo momentą.
	Atsilaisvimo arba nukrito uždegimo žvakės laidas.	Uždėkite uždegimo žvakės laidą ant uždegimo žvakės.
	Netinkamas uždegimo žvakės tarpelis.	Tarp elektrodų turi būti 0,7 - 0,8 mm tarpelis.
	Sudegė uždegimo žvakė.	Sumontuokite naują uždegimo žvakę, tinkamai nustatydami tarpelį tarp elektrodų; žr. VARIKLIO NAUDOJIMO INSTRUKCIJĄ.
	Karbiuratorius užpildytas degalais.	Išimkite oro filtro elementą ir be perstojo traukite už startelio trosą, kol karbiuratorius bus išvalytas, tuomet vėl sumontuokite oro filtro elementą.
	Sugedęs uždegimo modulis.	Kreipkitės į techninio aptarnavimo centrą.
	Sunku užvesti variklį arba variklis netenka galios.	Užterštas degalų bakas, bako yra vandens arba degalų nuosėdų.
Užsikimšo degalų bako dangtelyje esanti ventilacijos anga.		Išvalykite arba pakeiskite degalų bako dangtelį.
Nešvarus oro filtro elementas.		Išvalykite oro filtro elementą.
Variklis veikia netvarkingai.	Sudegė uždegimo žvakė.	Sumontuokite naują uždegimo žvakę, tinkamai nustatydami tarpelį tarp elektrodų; žr. VARIKLIO NAUDOJIMO INSTRUKCIJĄ.
	Netinkamas uždegimo žvakės tarpelis.	Tarp elektrodų turi būti 0,7 - 0,8 mm tarpelis.
	Nešvarus oro filtro elementas.	Išvalykite oro filtro elementą; žr. VARIKLIO NAUDOJIMO INSTRUKCIJĄ.
Variklis prastai veikia be apkrovų.	Nešvarus oro filtro elementas.	Išvalykite oro filtro elementą; žr. VARIKLIO NAUDOJIMO INSTRUKCIJĄ.
	Užsikimšo variklio gaubte esančios ventilacijos angos.	Išvalykite angose susikaupusį purvą.
	Užsikimšo variklio aušinimo briaunos ir oro kanalai, esantys po variklio ventilatoriaus korpusu.	Nuvalykite purvą nuo aušinimo briaunų ir išvalykite oro kanalus.
Esant didelėms apsvukoms, variklis netolygiai veikia.	Per mažas tarpelis tarp uždegimo žvakės elektrodų.	Tarp elektrodų turi būti 0,7 - 0,8 mm tarpelis.
Perkaista variklis.	Sutrikęs aušinimo oro srautas.	Išvalykite purvą iš gaubte esančių angų, nuo ventilatoriaus korpuso, oro kanalų.
	Netinkama uždegimo žvakė.	Sumontuokite uždegimo žvakę RC12YC ir aušinimo briaunas ant variklio.
Žoliapjovė neįprastai vibruoja.	Atsilaisvino pjovimo mechanizmas.	Priveržkite peilį.
	Nesubalansuotas pjovimo mechanizmas.	Subalansuokite peilį.

13. GARANTIJA

Pagal teisinius reglamentus šiam gaminiui suteikiama 12 mėnesių garantija, kuri įsigalioja nuo pirkimo datos, kai ji įsigyja pirmasis vartotojas.

Šis garantija taikoma visoms medžiagoms arba gamybos defektams, išskyrus dalis, sugedusias dėl įprasto nusidėvėjimo, pavyzdžiui, guolius, šepetėlius, kabelius, kištukus arba tokius priedus kaip gražtai, gražtų galvutės, pjovimo diskai ir pan...; ši garantija negalioja žalai arba defektams dėl netinkamo naudojimo, nelaimingų atsitikimų arba bandymų keisti gaminio konstrukciją; gabenimo išlaidos nepadengiamos.

Mes pasiliekaime teisę atmesti bet kokius ieškinius, jeigu neįmanoma patvirtinti gaminio pirkimo arba kai akivaizdu, jog gaminys nebuvo tinkamai techniškai prižiūrimas.

(Reguliariai valykite ventilacijos angas ir tikrinkite anglinius šepetėlius.)

Privaloma išsaugoti pirkimo čekį kaip pirkimo datos įrodymą.

Neišardytas įrankis privalo būti gražintas atstovui priimtina švarus, originaliame išlietame dėkle, jeigu įrenginys buvo jame pristatytas, pateikiant pirkimo įrodymą.

14. APLINKOSAUGA

Jeigu po ilgo naudojimo seną įrenginį reikėtų pakeisti nauju, neišmeskite jo kartu su būtinėmis atliekomis; nuvežkite jį į atitinkamą atliekų surinkimo ir perdavimo punktą.

15. EB ATITIKTIES DEKLARACIJA

Tik Europos šalims

Mes, bendrovė „Makita Corporation“, būdami atsakingas gamintojas, pareiškiame, kad šis „Makita“ įrenginys (-iai):

Mechanizmo paskirtis: Benzininė žoliapjovė
Modelio Nr./ tipas: PLM4626, PLM4627, PLM4628
Specifikacijos: Žr. skyrių „4. TECHNINIAI DUOMENYS“
priklauso serijinei gamybai ir

atitinka šias Europos direktyvas:

2004/108/EB, 2006/42/EB, 2000/14/EB ir 2005/88/EB

ir yra pagaminti pagal šiuos standartus arba

normatyvinius dokumentus:

EN ISO 14982, EN836

Techninė dokumentacija saugoma:

Makita International Europe Ltd.

Technical Department,

Michigan Drive, Tongwell,

Milton Keynes, Bucks MK15 8JD, England (Anglija)

Atitikties įvertinimo procedūra, būtina pagal Tarybos

Direktyvą 2000/14/EB, atlikta atsižvelgiant į V priedą.

Paskelbtoji įstaiga:

TÜV SÜD Industrie Service GmbH

Westendstraße 199, D-80686 München, Deutschland

(Vokietija)

Identifikacijos numeris: 0036

Modelis: PLM4626

Išmatuotasis garso galios lygis: 93,7 dB(A)

Garantuojamas garso galios lygis: 96 dB(A)

Modelis: PLM4627

Išmatuotasis garso galios lygis: 93,7 dB(A)

Garantuojamas garso galios lygis: 96 dB(A)

Modelis: PLM4628

Išmatuotasis garso galios lygis: 93,7 dB(A)

Garantuojamas garso galios lygis: 96 dB(A)

20. 11. 2013



Tomoyasu Kato

Direktorius

Makita Corporation

3-11-8, Sumiyoshi-cho,

Anjo, Aichi, 446-8502, JAPAN

SEADME OSAD

1 LÕIK	MURUNIIDUKIL OLEVAD SÜMBOLID	120
2 LÕIK	PÕHILISED OHUTUSNÕUDED	120
3 LÕIK	MURUNIIDUKI OSADE KIRJELDUS	121
4 LÕIK	TEHNILISED ANDMED	122
5 LÕIK	KOKKUPANEK	122
6 LÕIK	Kolm-ühes	123
7 LÕIK	TÖÖ JUHISED	123
8 LÕIK	HOOLDUSJUHISED	125
9 LÕIK	MÄÄRIMISJUHISED	125
10 LÕIK	PUHASTAMINE	125
11 LÕIK	HOIUSTAMISE JUHISED (PÄRAST HOOAJA LÖPPEMIST)	126
12 LÕIK	VEAOTSINGU JUHISED	127
13 LÕIK	GARANTII	128
14 LÕIK	KESKKOND	128
15 LÕIK	EÜ VASTAVUSDEKLARATSIOON	128

Üldvaate selgitus

- | | | |
|-----------------------------|---------------------------|--------------------------------|
| 1. Käepideme ülemine osa | 10. Külglapp | 19. Polt |
| 2. Turvapiduri hoob | 11. Korpus | 20. Seib |
| 3. Õhuklapi hoob | 12. Süüteküünal | 21. Lukustusnupp |
| 4. Starteri nõõri käepide | 13. Kütusepaagi kork | 22. Fiksaatomutter |
| 5. Nõõri juhik | 14. Õli täiteava kork | 23. Nurga reguleerimise seadis |
| 6. Lukustushoob | 15. Kaabliklamber | 24. Täitepumba nupp |
| 7. Rohukogumiskott | 16. Käepideme alumine osa | 25. Klamber |
| 8. Kõrguse reguleerimishoob | 17. Vabajooksu hoob | 26. Filtrikate |
| 9. Tühjendusrenn | 18. Multšimiskii | |



HOIATUS:

Lugege käesolev kasutusjuhend iseenda ohutuse tagamiseks enne niiduki kasutamist läbi. Juhiste eiramine võib põhjustada tõsise kehavigastuse. Iga kord, kui hakkate niidukit kasutama, varuge esmalt mõni minut selle ülevaatamiseks.



Ettevaatust! Mootor on kuum.



Muruniidukile kinnitatud ohutussilt: HOIDKE KÄED JA JALAD EEMAL

1. MURUNIIDUKIL OLEVAD SÜMBOLID



Lugege kasutusjuhendit.



Hoidke kõrvalised isikud eemal.



Pöörake töötamise ajal rohkem tähelepanu oma kätele ja jalgadele, et vältida kehavigastusi.



Kütus on tuleohtlik, hoidke tuli sellest eemal. Ärge lisage kütust sel ajal, kui mootor töötab.



Mürgised aarud: ärge käituge mootorit siseruumides.



Palun kandke niitmise ajal kaitseprille ja kõrvaklappe.



Eemaldage süüteküünla piip enne niidukil parandustööde teostamist. Seejärel remontige niidukit vastavalt kasutusjuhendile.

2. PÕHILISED OHUTUSNÕUDED



HOIATUS: Bensini mootoriga seadmeid

kasutades tuleb alati järgida peamisi ettevaatusabinõusid, et vähendada tõsise kehavigastuse tekke ja/või seadme kahjustamise ohtu. Lugege kasutusjuhend enne seadme kasutamist tähelepanelikult läbi ja hoidke see alles, et saaksite seda vajadusel uuesti lugeda.



HOIATUS: See masin tekitab töötamise ajal elektromagnetilise välja. Mõningatel juhtudel võib see väli mõjutada aktiivseid või passiivseid meditsiinilisi implantaate. Soovitame meditsiiniliste implantaatidega isikutel enne antud masina kasutamist pidada tõsise või eluohtliku vigastuse vältimiseks nõu arsti ja meditsiinilise implantaadi tootjaga.

Väljaõpe

- Lugege tähelepanelikult juhiseid. Õppige põhjalikult tundma seadme juhtimisseadiseid ja õiget kasutamise viisi.
- Mitte mingil juhul ärge lubage muruniidukit kasutada lastel ega isikutel, kes pole tutvunud käesoleva kasutusjuhendiga. Kohalikud määrused võivad seada piiranguid kasutaja vanusele.
- Ärge kunagi niitke siis, kui läheduses viibivad inimesed (eriti lapsed) või lemmikloomad.
- Pidage meeles, et muruniiduki omanik või kasutaja vastutab teistele isikutele põhjustatud vigastuste või nende varale tekitatud kahjustuste eest.

Ettevalmistus

- Kandke niitmise ajal alati tugevaid jalatseid ja pikki pükse. Ärge töötage seadmega, kui olete paljajalu või kannate lahtisi sandaale.
- Kontrollige hoolikalt niidetavat ala ja eemaldage sealt kõik esemed, mis võivad masinale ette jäädes eemale paiskuda.
- HOIATUS - Bensiin on väga tuleohtlik.
 - Hoidke kütust selleks ettenähtud mahutites.
 - Lisage kütust ainult välistingimustes ja ärge suitsetage samal ajal.
 - Lisage kütust enne mootori käivitamist. Ärge eemaldage kütusepaagilt korki ega lisage sinna kütust, kui mootor töötab või on kuum.
 - Kui olete bensiini maha loksutanud, siis ärge püüdke mootorit käivitada, vaid viige masin sellest piirkonnast eemale ja vältige enne bensiiniaurude hajumist kõikvõimalikke süttimisohte.
 - Keerake kütusepaagi ja -mahuti korgid tugevasti kinni.
- Vahetage kahjustunud summutid välja.
- Kontrollige alati enne kasutamist, kas lõiketera, lõiketera poldid ja niiduki korpus pole kulunud või vigastatud. Vahetage kulunud või kahjustunud terad ja poldid komplektina välja, et tagada ühtlane kulumine.

Kasutamine

- Ärge käitage mootorit kinnises ruumis, kuhu võivad koguneda mürgised süsinikmonooksiidi (vingugaas) aurud.
- Niitke ainult päeavalguses või hea tehisvalgustuse olemasolul.
- Võimaluse korral vältige märja muru niitmist.
- Jälgige kallakutel alati, et teil oleks kindel jalgealune.
- Kõndige, ärge jookske.
- Edasiveoga masinate puhul niitke kallakutel ristisuunas, mitte kunagi üles-alla suunas.
- Olge kallakutel liikumissuunda muutes äärmiselt ettevaatlik.
- Ärge niitke liiga järskudel kallakutel.
- Olge tagurdamisel või muruniiduki enda poole tõmbamisel äärmiselt ettevaatlik.
- Seisake lõiketera(d), kui muruniidukit tuleb mootori töötamise ajal kallutada, et liikuda üle alade, mis ei ole muruga kaetud, ning siis, kui viite muruniidukit niitmisalale või sealt ära.
- Ärge mitte mingil juhul kasutage muruniidukit, mille kaitsekatted on vigastatud või millel puuduvad ohutusseadised (nt suunaja ja/või rohukoguja peavad olema õigesti paigaldatud).
- Ärge muutke mootori pöörete regulaatori seadistust ning ärge ületage mootori maksimaalselt lubatud pöörlemissagedust.
- Vabastage enne niiduki käivitamist kõik lõiketerad ja ajami sidurid.
- Käivitage mootor vastavalt juhistele, hoides jalgu lõiketerast (lõiketeradest) ohutus kauguses.
- Ärge kallutage muruniidukit mootori käivitamise ajal.
- Ärge seisake mootori käivitamise ajal tühjendusrenni ees.
- Ärge pange käsi ja jalgu pöörlevate osade lähedale ega nende alla. Hoidke väljaviskeava alati takistustest puhtana.

- Mitte mingil juhul ärge tõstke ega kandke muruniidukit sel ajal, kui mootor töötab.
- Seisake mootor ja ühendage süüteküünla juhe lahti; veenduge, et kõik liikuvad osad on täielikult seisunud; ja eemaldage mutrivõti, kui see on niiduki küljes:
 - enne takistuste eemaldamist muruniidukist või ummistuste kõrvaldamist tühjendusrennilt;
 - enne kontrollimist, puhastamist või mis tahes muude tööde teostamist muruniidukil;
 - pärast pörkimist vastu võõrkeha. Kontrollige, et muruniiduk ei oleks kahjustunud. Teostage enne niiduki käivitamist ja niitma hakkamist vajalikud parandustööd;
 - kui muruniiduk hakkab ebatavaliselt vibreerima (kontrollige kohe).
- Seisake mootor ja ühendage süüteküünla juhe lahti; veenduge, et kõik liikuvad osad on täielikult seisunud; ja eemaldage mutrivõti, kui see on niiduki küljes:
 - alati, kui lahkute muruniiduki juurest;
 - enne kütuse lisamist.
- Vähendage seguklapi ava seadistust mootori väljalülitamise ajal ja juhul, kui mootor on varustatud kütusekraaniga, siis sulgege see niitmise lõpetamisel.

Hooldus ja hoidmine

- Jälgige, et kõik mutrid, poldid ja kruvid oleksid tugevasti kinni keeratud. Nii tagate seadme ohutu töötamise.
- Ärge kunagi hoidke seadet, mille paagis on kütust, suletud ruumis, sest kütuseaurud võivad kokku puutuda lahtise tule või sädemetega.
- Laske niiduki maha jahtuda enne seadme viimist kinnisesse ruumi.
- Tuleohu vältimiseks hoidke mootori, summuti, akukorpuse ja bensiinipaagi piirkond rohust, lehtedest ja liigest määrdest puhtana.
- Kontrollige regulaarselt rohukogujat kulumise või vigastuste kindlakstegemiseks.
- Ohutuse tagamiseks vahetage kulunud või kahjustunud osad uute vastu.
- Kui kütusepaak vajab tühjendamist, tuleb seda alati teha välistingimustes.



HOIATUS: Ärge puudutage pöörlevat lõiketera.



HOIATUS: Lisage kütust hästi ventileeritud kohas seisatud mootoriga.

3. MURUNIIDUKI OSADE KIRJELDUS (Joon. A ja B, C)

Komplekti koostis

A: süüteküünlavõti

4. TEHNILISED ANDMED

Mudel	PLM4626	PLM4627	PLM4628
Mootori tüüp	B&S500E, 09P6	B&S500E, 09P6	B&S500E, 09P6
Iseliikuv	ei	ei	jah
Mootori töömaht	140 cm ³	140 cm ³	140 cm ³
Tera laius	460 mm	460 mm	460 mm
Nominaalne pöörlemissagedus	2800 p/min	2800 p/min	2800 p/min
Kütusepaagi maht	800 ml	800 ml	800 ml
Õlipaagi maht	470 ml	470 ml	470 ml
Rohukoguja maht	60 l	60 l	60 l
Netomass	28,0 kg	28,4 kg	31,2 kg
Kõrguse reguleerimine	30–75 mm, 7 reguleeritavat kõrgust	30–75 mm, 7 reguleeritavat kõrgust	30–75 mm, 7 reguleeritavat kõrgust

Kolme mudeli erinevused

Mudel	Käepide korpuse ees	Väljavise küljele	Iseliikuv
PLM4626	✓	×	×
PLM4627	✓	✓	×
PLM4628	✓	✓	✓

Mudel	PLM4626	PLM4627	PLM4628
Garanteeritud helivõimsuse tase kasutaja töökohal (EN 836 lisa H ja EN ISO 4871 järgi)	86,9 dB (A) (K=3 dB (A))	86,9 dB (A) (K=3 dB (A))	86,9 dB (A) (K=3 dB (A))
Mõõdetud helivõimsuse tase	93,7 dB (A) K=2,38 dB (A)	93,7 dB (A) K=2,38 dB (A)	93,7 dB (A) K=2,38 dB (A)
Garanteeritud helivõimsuse tase (2000/14/EÜ järgi)	96 dB (A)	96 dB (A)	96 dB (A)
Vibratsioon (EN 836 lisa G järgi)	4,531 m/s ² K=1,5 m/s ²	4,531 m/s ² K=1,5 m/s ²	4,531 m/s ² K=1,5 m/s ²

5. KOKKUPANEK

5-1 KOKKUPANDAV KÄEPIDE

- Kinnitage käepideme alumised osad lukustusnupu abil seadme korpusele. (Joon. 1A/Joon. 1B/Joon. 1C/ Joon. 1D)
- Käepideme ülemise osa vabastamiseks kokkupanemise eesmärgil tõstke üles kaks lukustushooba. (Joon. 1E)
- Käepidemete tööasendisse fikseerimiseks vajutage lukustushoovad kinni. (Joon. 1F)
- Pinguse reguleerimiseks keerake fiksaatormutrit sobiva mutrivõtmeaga. (Joon. 1G/Joon. 1H)
- Paigaldage kaabliklamber näidatud asendisse ja seejärel kinnitage kaabel. (Joon. 1I/Joon. 1J)

5-2 SOBIVA NURGA SEADISTAMINE

- Tõmmake lukustushoob lahti.
- Keerake käepideme ülemist osa nurga reguleerimise seadisega, et reguleerida nurk sobivaks vahemikus –20° kuni 20° (5 asendit: –20°/–10°/0°/10°/20°), nagu kujutatud Joon. 2.
- Käepideme alumise ja ülemise osa ühendamiseks lükake lukustushoob kinni.

5-3 ROHUKOGUJA MONTEERIMINE

- Paigaldamine: tõstke tagumine kate üles ja haakige rohkukoguja niiduki tagaosa külge. (Joon. 3A/ Joon. 3B/Joon. 3C)
- Eemaldamine: tõstke tagumine kate üles ja eemaldage rohkukoguja.

5-4 STARTERI NÖÖRI KÄEPIDE

Viige starteri nõõri käepide mootorist starteri nõõri juhikusse. (Joon. 4)

5-5 LÕIKEKÕRGUS

Hoova vabastamiseks hammaste tagant suruge seda väljapoole. Lõikekõrguse reguleerimiseks lükake hooba ette- või tahapoole. (Joon. 5 ja vt punkti 7.9)

6. Kolm-ühes (ainult mudelitel PLM4627, PLM4628)

Neid muruniidukeid saab tavafunktsioonilt ümber seadistada vastavalt kasutuseesmärgile: taha väljavisega muruniidukist:

- multšimisniidukiks või

2. külgmise väljaviskega niidukiks.

Mis on multšimine?

Multšimise puhul rohi kõigepealt lõigatakse, seejärel hekseldatakse peeneks ja juhitakse niidetud rohule loodusliku väetisena tagasi.

Nõuandeid multšimisega niitmiseks:

- niitke muru regulaarselt maks. 2 cm võrra lühemaks (rohu kõrguselt 6 cm kuni kõrguseni 4 cm);
- kasutage teravat lõiketera - ärge niitke märga muru;
- seadke mootori pöörlemiskiirus maksimaalseks;
- niitke ainult normaalses töötempos;
- puhastage regulaarselt multšimiskiiu, korpuse sisemist poolt ja lõiketera.

Käivitamine

ESITEKS: ümberseadistamine multšimisniidukiks



HOIATUS: Teostage ainult siis, kui mootor on seisatud ja lõiketera ei liigu.

1. Tõstke tagumine kate üles ja eemaldage rohkogumiskott.
2. Lükake multšimiskiiu korpuse alla. Lukustage multšimiskiiu nupu abil korpuse all olevasse avasse. (Joon. 6A/Joon. 6B)
3. Laske tagumine kate uuesti alla.

TEISEKS: ümberseadistamine külgmise väljaviskega niidukiks



Ainult siis, kui mootor ja lõiketera seisavad!

1. Tõstke tagumine kate üles ja eemaldage rohkogumiskott.
2. Paigaldage multšimiskiiu.
3. Tõstke külglapp küljelt tühjendamiseks üles. (Joon. 7A)
4. Paigaldage tühjendusrenn küljelt tühjendamiseks külglapi tugitihvtile. (Joon. 7A)
5. Langetage külglapp – külglapp toetub tühjendusrennile. (Joon. 7B)

KOLMANDAKS: niitmine rohkogumiskotiga



HOIATUS: Teostage ainult siis, kui mootor on seisatud ja lõiketera ei liigu.

Kui niitmisel kasutatakse ka rohkogumiskotti, siis tuleb multšimiskiiul ja külgmise tühjendamise tühjendusrenn eemaldada ning paigaldada rohkogumiskott.

1. Multšimiskiiu eemaldamine.
 - Tõstke tagumine kate üles ja eemaldage multšimiskiiu.
2. Tõstke külglapp üles ja eemaldage tühjendusrenn.
 - Külgmise tühjendamise tühjendusrenni eemaldamine.
 - Külglapp sulgeb korpuses oleva tühjendusava vedru abil automaatselt.
 - Puhastage külglappi ja tühjendusava regulaarselt sinna kogunenud murust ja prahist.
3. Paigaldage rohkogumiskott.
 - Paigaldamine: tõstke tagumine kate üles ja haakige rohkogumiskott niiduki tagaosa külge.

- Eemaldamine: tõstke tagumine kate üles, eemaldage rohkogumiskott.

7. TÖÖ JUHISED

7-1 ENNE MOOTORI KÄIVITAMIST

Kasutage mootoris ainult sellist bensiini ja õli, nagu on kindlaks määratud eraldi mootori kasutusjuhendis, mis on teie niidukiga kaasa pandud. Lugege tähelepanelikult juhiseid.



HOIATUS: Bensiin on väga tuleohtlik.

Hoidke kütust selleks ettenähtud mahutites.

Lisage kütust ainult välistingimustes, tehke seda enne mootori käivitamist ning ärge suitsetage kütuse lisamise või käsitsemise ajal.

Ärge eemaldage kütusepaagiilt korki ega lisage sinna kütust, kui mootor töötab või on kuum.

Kui olete bensiini maha loksutanud, siis ärge püüdke mootorit käivitada, vaid viige niiduk sellest piirkonnast eemale ja vältige enne bensiinaurude hajumist kõikvõimalikke süttimisohte.



Keerake kütusepaagi ja -mahuti korgid tugevasti kinni.

Lõiketera hooldamiseks või õli välja kallamiseks tühjendage kütusepaak enne muruniiduki kallutamist.



HOIATUS: Ärge kunagi lisage paaki kütust suletud ruumis ega siis, kui mootor töötab. Kui mootor on äsja töötanud, siis oodake enne kütuse lisamist vähemalt 15 minutit, et mootor saaks maha jahtuda.

7-2 MOOTORI KÄIVITAMINE JA LÕIKETERA SISSELÜLITAMINE

1. Seadme süüteküünal on varustatud kummist piibuga, mis asub süüteküünla peal. Veenduge, et süüteküünla juhtme otsas olev metallist aas (kummist piibu sees) oleks tugevasti kinnitatud süüteküünla metallist otsa peale.
2. Enne mootori käivitamist vajutage 3–5 korda täitepumpa. (Joon. 8A)
3. Külma mootori käivitamiseks keerake segu- ja õhuklappi hoob asendisse „“.
4. Sooja mootori käivitamisel ja töötamise ajal keerake segu- ja õhuklappi hoob asendisse „“.
5. Seistes seadme taga, haarake kinni turvapiduri hoovast ja hoidke seda vastu käepideme ülemist osa, nagu on näidatud joonisel. (Joon. 8C)
5. Haarake kinni starteri nõõri käepidemest, nagu on näidatud Joon. 8C, ja tõmmake seda kiiresti. Kui mootor käivitus, juhtige käepide aeglaselt starteri nõõri juhiku taha tagasi.

Mootori ja lõiketera seiskamiseks vabastage turvapiduri hoob. (Joon. 8D)



Käivitage mootor vastavalt juhiste, hoides jalgu lõiketerast ohutus kauguses.



Ärge kallutage muruniidukit mootori käivitamise ajal. Käivitage muruniiduk tasasel pinnal, kus ei ole kõrget rohtu ega takistusi.



Hoidke käed ja jalad eemal pöörlevatest osadest. Ärge seiske mootori käivitamise ajal väljaviskeava ees.

7-3 TÖÖPROTSEDUURID

Hoidke niitmise ajal turvapiduri hooba mõlema käega tugevasti vastu käepidet.

Märkus: Kui turvapiduri hoob niitmise ajal vabastatakse, siis mootor seiskub, peatades seeläbi muruniiduki tööd.

7-4 MOOTORI SEISKAMINE



ETTEVAATUST: Lõiketera jääb pärast mootori väljalülitamist mõneks sekundiks pöörlema.

1. Mootori ja lõiketera seiskamiseks vabastage turvapiduri hoob.
2. Ühendage süüteküünlala juhe lahti ja maandage see, nagu kaasasolevas mootori kasutusjuhendis on õpetatud, et vältida ootamatut käivitumist sel ajal, kui niiduk on jäetud järelevalveta.

7-5 ÜHENDUS AUTOMAATSE LIIKUMISE JAKOS

Mudelile PLM4628

Haarake vabajooksu hoovast ning muruniiduk hakkab automaatselt liikuma edasi kiirusega umbes 3,6 km/h (**Joon. 9**). Laske vabajooksu hoob lahti ning muruniiduk peatub.



ETTEVAATUST: Muruniiduk on mõeldud niitma tavalist elumajade ümber olevat muru, mille kõrgus ei ületa 250 mm.

Ärge üritage niitma ebaharilikult kõrget või märga rohtu (nt heinamaad) või niita läbi kuivanud lehekujade. Prahht võib koguneda niiduki korpusele või puutuda vastu mootori väljalasketoru, mis võib viia tulekahjuni.

7-6 PARIMATE TULEMUSTE SAAVUTAMINE NIITMISEL

Puhastage muru prahhist. Veenduge, et murul pole kive, pulkaside, traati või muid võõrkehi, mis võivad lõiketerade külge takerdudes ootamatult mis tahes suunas laiali paiskuda ning põhjustada tõsise kehavigastuse niiduki kasutajale ja teistele isikutele, samuti kahjustada vara ja muid ümbritsevaid esemeid. Ärge niitke märga rohtu. Tõhusamaks niitmiseks ärge niitke märga rohtu, sest see kipub korpuse alumisele küljele kleepuma, takistades mahalõigatud rohu õiget liikumist. Ärge niitke korraga maha rohkem kui 1/3 rohu esialgsest kõrgusest. Niitmise puhul on soovitatav maha niita 1/3 rohu esialgsest kõrgusest. Liikumiskiirus tuleks reguleerida selliseks, mis võimaldab tükeldatud rohtu ühtlaselt murule laiali puistata. Eriti tiheda rohu puhul tuleks vajadusel kasutada ühte kõige aeglasematest kiirustest, et saavutada ühtlane hästi niidetud muru. Kui niidate kõrget rohtu, peaksite muru niitma kaks korda, langetades lõiketera teisel niitmisel veel 1/3 võrra esialgsest kõrgusest ning niites võib-olla mõne teise mustriga järgi kui esimesel korral. Niiduradade väike kattuvus niitmisel aitab samuti saada ühtlasemat murupinda. Niiduk peaks alati töötama maksimaalsel

pöörde arvul, et saavutada parim lõikus ja võimaldada niidukil niita kõige tõhusamalt. Puhastage niiduki korpuse alumist poolt. Puhastage korpuse alumist poolt kindlasti pärast igat kasutamist, et vältida rohu kogunemist, mis võib takistada õiget multšimist. Niitmine läbi lehtede. Lehtede niitmine on samuti kasulik teie murule. Lehtede niitmisel veenduge, et need on kuivad ega paikne rohul liiga paksu kihina. Ärge oodake seni, kuni kõik lehed on puudelt maha langenud, enne kui niitma hakkate.



HOIATUS: Kui niiduk pöörub vastu võõrkeha, seisake mootor. Eemaldage süüteküünlala juhe, kontrollige niidukit põhjalikult, kas sellel pole kahjustusi, ja enne niiduki uuesti käivitamist teostage vajalikud parandustööd. Niiduki liiga suur vibratsioon töötamise ajal viitab kahjustusele. Niidukit tuleks kohe kontrollida ja remontida.

7-7 ROHUKOGUJA

Tagumisel kattel on aken. Rohukoguja täitumisasest saate vaadata selle akna kaudu. Kui rohukoguja on rohtu täis, peate seda tühjendama ja puhastama. Veenduge, et rohukoguja on puhas ning tuulutage selle võrku. (**Joon. 10**)

7-8 KORPUS

Niiduki korpuse alumist poolt tuleks puhastada pärast igat kasutamist, et vältida niidetud rohu, lehtede, mulla ja muude võõrkehade kogunemist. Kui prügil lastakse koguneda, võib see põhjustada korrosiooni ja takistada nõuetkohast multšimist. Korpuse puhastamiseks võib niidukit kallutada ja kraapida seda puhtaks sobiva tööriistaga (kontrollige, et süüteküünlala juhe oleks lahti ühendatud).

7-9 LÕIKEKÕRGUSE REGULEERIMISE JUHISED



ETTEVAATUST: Mitte mingil juhul ei tohi muruniiduki reguleerimistööd teha enne, kui te pole kõigepealt seisunud mootorit ja ühendanud lahti süüteküünlala juhet.



ETTEVAATUST: Jätke niiduk enne lõikekõrguse muutmist seisma ja ühendage süüteküünlala juhe lahti. **Teie niiduk on varustatud ühe tsentraalse lõikekõrguse reguleerimishoovaga, mis võimaldab valida 7 kõrguse asendi vahel.**

1. Jätke niiduk enne lõikekõrguse muutmist seisma ja ühendage süüteküünlala juhe lahti.
2. Tsentraalne lõikekõrguse reguleerimishoob võimaldab teil kasutada 7 erinevat kõrguse asendit.
3. Lõikekõrguse muutmiseks suruge reguleerimishooba ratta suunas ja liigutage seda üles- või allapoole valitud kõrgusele. (**Joon. 11**)

Kõik rattad jäävad samale lõikekõrgusele.

8. HOOLDUSJUHISED

SÜÜTEKÜÜNAL

Kasutage väljavahetamiseks ainult originaalset süüteküünalt. Parimate tulemuste saavutamiseks vahetage süüteküünal välja iga 100 töötunni järel.

9. MÄÄRIMISJUHISED



ETTEVAATUST: ÜHENDAGE SÜÜTEKÜÜNLA JUHE ENNE HOOLDUST LAHTI.

1. RATTAD. Määrige kõigi rataste kuullaagreid vähemalt üks kord hooaja jooksul kerge õliga.
2. MOOTOR. Järgige mootori kasutusjuhendis antud määrimisjuhiseid.

10. PUHASTAMINE



ETTEVAATUST: Ärge kasutage mootori puhastamiseks veejuga. Vesi võib mootorit kahjustada või saastada kütusesüsteemi.

1. Puhastage korpust kuiva lapiga.
2. Puhastage niiduki korpuse alumist poolt veejoaga, kallutades niidukit niimoodi, et süüteküünal jääb ülespoole.

10-1 MOOTORI ÕHUPUHASTI



ETTEVAATUST: Ärge laske mustusel või tolmul ummistada õhufiltri porolooonelementi. Mootori õhupuhasti elementi tuleb hooldada (puhastada) iga 25 töötunni järel normaalsetes tingimustes niitmise korral. Porolooonelementi tuleb hooldada regulaarselt, kui muruniidukit kasutatakse kuivades tolmustes tingimustes.

ÕHUFILTRI PUHASTAMINE

1. Tõstke filtri katte ülaosas olevad klambrid üles.
2. Eemaldage filtrikate.
3. Peske filtri elementi seebiveses. **ÄRGE KASUTAGE BENSINI!**
4. Laske filtri elemendil õhu kuivada.
5. Tilgutage poroloonfiltrile mõned tilgad SAE30 õli ja pigistage kõvasti, et liigne õli eemaldada.
6. Paigaldage filter tagasi.

MÄRKUS: Vahetage filter välja, kui see on hõredaks kulunud, rebenenud, muul viisil kahjustunud või siis, kui seda ei saa enam puhastada. (Joon. 12)

10-2 LÕIKETERA



ETTEVAATUST: Ühendage süüteküünla juhe enne lõiketera kallal töötamist kindlasti lahti ja maandage see, et vältida mootori juhuslikku käivitumist. Kaitske käsi, kandes pakse kindaid või kasutage lõiketerade haaramiseks lappi. Kallutage niidukit niimoodi, nagu kaasasolevas mootori kasutusjuhendis on kindlaks määratud. Eemaldage kuuskantpolt ja seib, mis hoiavad lõiketera ja lõiketera adapterit mootori vāntvõlli küljes

kinni. Eemaldage lõiketera ja lõiketera adapter mootori vāntvõlli küljest.



HOIATUS: Kontrollige regulaarselt lõiketera adapterit, et sellel poleks pragusid, eelkõige siis, kui niiduk on pörkunud vastu võõrkeha. Vajadusel vahetage adapter välja.

Parimate tulemuste saavutamiseks peab lõiketera olema terav. Lõiketera saab uuesti teritada. Selleks tuleb see eemaldada ning teritada või viilida lõikeserva, säilitades võimalikult täpse originaalfaasi. Väga tähtis on, et kõiki lõikeservi viilitakse ühtlaselt, vältimaks lõiketera tasakaalustamatust. Lõiketera vale tasakaal põhjustab ülemäärastr vibratsiooni, mille tagajärjel võivad tekkida juhuslikud mootoririkked ja niiduki kahjustused. Pärast lõiketera teritamist tasakaalustage seda hoolikalt. Lõiketera tasakaalu saab kontrollida, tasakaalustades lõiketera ümara varrega kruvikeerajal. Eemaldage metalli raskemalt küljelt, kuni lõiketera tasakaalustub ühtlaselt. Enne lõiketera ja adapteri monteerimist seadme külge määrige mootori vāntvõlli ja lõiketera adapteri sisemist pinda kerge õliga. Paigaldage lõiketera adapter vāntvõlli külge. Vt **Joon. 13**. Paigaldage adapter lõiketera sellele küljele, millel pole osa numbrit. Seadke seib lõiketera auguga kohakuti ja sisestage kuuskantpolt. Pingutage kuuskantpolti vastavalt allpool antud pöördemomendile.

10-3 LÕIKETERA MONTEERIMISE PÖÖRDEMOMENT

Pingutage keskpoliti momendiga 35 Nm–45 Nm, et tagada seadme ohutu töö. Kontrollige regulaarselt, et kõik mutrid ja poldid oleksid korralikult kinni keeratud.

Pärast pikaajalist töötamist, eriti liivasel pinnal, lõiketera kulub ja kaotab mingil määral oma originaalse kuju. Selle tagajärjel niitmise tõhusus väheneb ning lõiketera tuleks välja vahetada. Kasutage väljavahetamiseks ainult tehase poolt heakskiidetud lõiketera. Tootja ei vastuta lõiketera tasakaalustamatuse tagajärjel tekkida võivate kahjustuste eest.

Kasutage väljavahetamiseks ainult originaalset lõiketera, mille tüüp on märgitud lõiketerale (Makita 263001451) (lõiketera tellimiseks pöörduge kohaliku müügiesindaja poole või helistage meie ettevõttesse, vt kaanelt).

10-4 MOOTOR

Lugege mootori hooldusjuhiseid eraldi mootori kasutusjuhendist.

Säilitage mootoriõli vastavalt mootori kasutusjuhendis antud juhistele. Lugege ja järgige juhiseid tähelepanelikult.

Kui töötate muruniidukiga normaalsetes tingimustes, siis hooldage õhupuhastit vastavalt mootori kasutusjuhendis antud juhistele.

Kui töötate väga tolmustes tingimustes, siis puhastage õhupuhastit iga mõne tunni järel. Mootori väike jõudlus ja ülejutus viitavad tavaliselt sellele, et õhupuhastit tuleks hooldada.

Lugege õhupuhasti hooldusjuhiseid teie niidukiga kaasasolevast mootori kasutusjuhendist.

Süüteküünalt tuleks puhastada ja elektroodide vahet reguleerida üks kord hooaja jooksul. Soovitav on, et vahetaksite süüteküünla välja iga niitmishooaja alguses.

Kontrollige mootori kasutusjuhendist õiget süüteküünla tüüpi ja elektroodide vahe tehnilisi nõudeid. Puhastage mootorit regulaarselt lapi või harjaga. Hoidke jahutussüsteem (ventilaatori korpuse piirkond) puhtana, et võimaldada nõuetekohast õhuringlust, mis on oluline mootori jõudluse ja ettenähtud kasutusea säilitamiseks. Eemaldage summuti piirkonnast kindlasti kogu rohi, muld ja tuleohtlik prügi.

11. HOIUSTAMISE JUHISED (PÄRAST HOOAJA LÕPPEMIST)

Muruniiduki ettevalmistamisel hoiustamiseks tuleb teostada järgmised toimingud.

1. Kütusepaak tuleb pärast hooaja viimast niitmist tühjaks lasta.
 - a) Tühjendage bensiinipaak imipumba abil.



ETTEVAATUST: Ärge tühjendage niidukit bensiinist suletud ruumis, lahtise tule läheduses jne. Ärge suitsetage! Bensiiniaurud võivad põhjustada plahvatuse või tulekahju.

- b) Käivitage mootor ja laske sel töötada seni, kuni kogu bensiin on ära tarbitud ja mootor seiskub.
 - c) Eemaldage süüteküünal. Lisage põlemiskambris õlikannu abil u. 20 ml õli. Kasutage õli ühtlaseks jaotumiseks põlemiskambris starterit. Vahetage süüteküünal välja.
2. Puhastage ja määrige muruniidukit hoolikalt, nagu on kirjeldatud osas „MÄÄRIMISJUHISED“.
 3. Määrige veidi ka lõiketera, et vältida roostetamist.
 4. Hoidke muruniidukit kuivas, puhtas, pakase ja kõrvaliste isikute eest kaitstud kohas.



ETTEVAATUST: Mootor peab enne muruniiduki hoiule panekut olema täiesti maha jahtunud.



MÄRKUS:

- Mis tahes tüüpi elektriseadmete hoiustamisel ventilatsioonita ruumis või materjalilao varjualuses.
- Tuleks seadet kindlasti kaitsta roostetõrjevahendiga. Kasutage kerget õli või silikooni ning kandke seda seadmele, eelkõige kaablitele ja kõigile liikuvatele osadele.
- Jälgige, et te ei painutaks kaableid ega ajaks neid keerdu.
- Kui starteri nõör eemaldub käepidemel olevast juhikust, ühendage süüteküünla juhe lahti ja maandage see. Vajutage turvapiduri hoob alla ja tõmmake starteri nõör aeglaselt mootorist välja. Libistage starteri nõör käepidemel olevasse juhikusse.

Transportimine

Lülitage mootor välja. Veenduge, et muruniiduki lükkamisel üle takistuste ei painutataks ega kahjustataks lõiketera.

12. VEAOTSINGU JUHISED

PROBLEEM	VÕIMALIK PÕHJUS	VEA KÕRVALDAMINE
Mootor ei käivitu.	Seguklapi asend ei vasta töötingimustele.	Viige seguklapp õigesse asendisse.
	Kütusepaak on tühi.	Lisage paaki kütust. Vt MOOTORI KASUTUSJUHEND.
	Õhupuhasti element on määrdunud.	Puhastage õhupuhasti elementi. Vt MOOTORI KASUTUSJUHEND.
	Süüteküünal on lahti.	Pingutage süüteküünalt, kasutades pöördemomenti kuni 25–30 Nm.
	Süüteküünla juhe on lahti või süüteküünla küljest lahti ühendatud.	Paigaldage süüteküünla juhe süüteküünlale.
	Süüteküünla elektrodide vahe on vale.	Reguleerige elektrodide vahet, see peab olema 0,7 kuni 0,8 mm.
	Süüteküünal on rikkis.	Paigaldage uus süüteküünal ja seadistage õige elektrodide vahe. Vt MOOTORI KASUTUSJUHEND.
	Karburaator on kütusest üleujutatud.	Eemaldage õhupuhasti element ja tõmmake pidevalt starteri nõõri, kuni karburaator puhastub, ning paigaldage õhupuhasti element.
	Süütemoodul on rikkis.	Võtke ühendust hooldusteenindusega.
Mootorit on raske käivitada või võimsus puudub.	Mustus, vesi või vana kütus kütusepaagis.	Tühjendage kütusepaak ja puhastage see. Täitke paak uue puhta kütusega.
	Kütusepaagi korgi õhuava on tõkestatud.	Puhastage kütusepaagi korki või vahetage see välja.
	Õhupuhasti element on määrdunud.	Puhastage õhupuhasti elementi.
Mootor töötab ebaühtlaselt.	Süüteküünal on rikkis.	Paigaldage uus süüteküünal ja seadistage õige elektrodide vahe. Vt MOOTORI KASUTUSJUHEND.
	Süüteküünla elektrodide vahe on vale.	Reguleerige elektrodide vahet, see peab olema 0,7 kuni 0,8 mm.
	Õhupuhasti element on määrdunud.	Puhastage õhupuhasti elementi. Vt MOOTORI KASUTUSJUHEND.
Mootor töötab tühikäigul kehvasti.	Õhupuhasti element on määrdunud.	Puhastage õhupuhasti elementi. Vt MOOTORI KASUTUSJUHEND.
	Mootorikatte õhuavad on blokeeritud.	Eemaldage prügi õhutusavadelt.
	Mootori ventilaatori korpuse all olevad jahutusribid ja õhutusavad on blokeeritud.	Eemaldage prügi jahutusribidelt ja õhutusavadelt.
Mootor jätab suurel pöörete arvil töötades takte vahele.	Süüteküünla elektrodide vahe on liiga väike.	Reguleerige elektrodide vahet, see peab olema 0,7 kuni 0,8 mm.
Mootor kuumeneb üle.	Jahutusõhu ringlus on tõkestatud.	Eemaldage mootorikatte piludelt, ventilaatori korpusest ja õhutusavadelt igasugune prügi.
	Vale süüteküünal.	Paigaldage süüteküünal RC12YC ja jahutusribid mootorile.
Niiduk vibreerib liigselt.	Lõikemehhanism on lahti.	Pingutage lõiketera.
	Lõikemehhanism ei ole tasakaalus.	Tasakaalustage lõiketera.

13. GARANTII

Vastavalt kehtivatele õigusaktidele antakse käesolevale tootele 12 kuu pikkune garantii, mis hakkab kehtima alates toote esimesest ostukuupäevast.

Garantii hõlmab kõiki materjalidefektideid ja tootmisvigadest põhjustatud kahjustusi. Garantii alla ei kuulu kahjustused, mis on tingitud selliste osade nagu laagrite, harjade, kaablite, pistikute või tarvikute (nt puuriotsakud, saeterad jms) normaalsest kulumisest. Garantii alla ei kuulu kahjustused või defektid, mis on tekkinud väärkasutuse, õnnetusjuhtumite või seadme muutmise tagajärjel, samuti transpordikulud.

Me jätame endale õiguse lükata tagasi igasuguse nõude, mille puhul ostu ei saa tõendada või mille puhul on selge, et toodet ei ole hooldatud nõuetekohaselt (puhtad ventilatsioonivad, regulaarselt hooldatud süsiharjad jne). Ostukviitung tuleb ostukuupäeva tõendava dokumendina alles hoida.

Lahtimonteerimata seade tuleb tagastada edasimüüjale. Tagastatud seade peab olema vastuvõetavalt puhtas seisundis, originaalses puhumisvormimismeetodil valmistatud ümbrises (kui on antud seadme puhul asjakohane) ning sellega peab kaasas olema teie ostu tõendav dokument.

14. KESKKOND

Kui peaksite oma muruniiduki pärast pikaajalist kasutamist uue vastu välja vahetama, siis ärge pange vana niidukit olmejäätmete hulka, vaid kõrvaldage see kasutusest keskkonnoahutul viisil.

15. EÜ

VASTAVUSDEKLARATSIOON

Ainult Euroopa riigid

Makita korporatsiooni vastutava tootjana kinnitame, et alljärgnev(ad) Makita seade (seadmed):

Masina tähistus: Bensini mootoriga muruniiduk

Mudeli nr/tüüp: PLM4626, PLM4627, PLM4628

Tehnilised andmed: vt „4. TEHNILISED ANDMED“ on seeriatoodang ja

vastab järgmiste Euroopa direktiivide nõuetele:

2004/108/EÜ, 2006/42/EÜ, 2000/14/EÜ ja 2005/88/EÜ

Ning on toodetud vastavalt järgmistele standarditele või standardiseeritud dokumentidele:

EN ISO 14982, EN836

Tehnilist dokumentatsiooni hoitakse ettevõttes:

Makita International Europe Ltd.

Technical Department,

Michigan Drive, Tongwell,

Milton Keynes, Bucks MK15 8JD, Inglismaa

Vastavushindamise protseduur direktiivi 2000/14/EÜ alusel oli kooskõlas V lisaga.

Teavitatud asutus:

TÜV SÜD Industrie Service GmbH

Westendstraße 199, D-80686 München, Saksamaa

ID-number: 0036

Mudel: PLM4626

Mõõdetud helivõimsuse tase: 93,7 dB (A)

Garanteeritud helivõimsuse tase: 96 dB (A)

Mudel: PLM4627

Mõõdetud helivõimsuse tase: 93,7 dB (A)

Garanteeritud helivõimsuse tase: 96 dB (A)

Mudel: PLM4628

Mõõdetud helivõimsuse tase: 93,7 dB (A)

Garanteeritud helivõimsuse tase: 96 dB (A)

20. 11. 2013



Tomoyasu Kato
Direktor

Makita Corporation

3-11-8, Sumiyoshi-cho,
Anjo, Aichi, 446-8502, JAPAN

SPIS TREŚCI

PUNKT 1	SYMBOLE UMIESZCZONE NA URZĄDZENIU	130
PUNKT 2	OGÓLNE ZASADY BEZPIECZEŃSTWA	130
PUNKT 3	OPIS CZĘŚCI	132
PUNKT 4	DANE TECHNICZNE	132
PUNKT 5	MONTAŻ	132
PUNKT 6	„3 W 1”	133
PUNKT 7	INSTRUKCJE UŻYTKOWANIA	133
PUNKT 8	INSTRUKCJA KONSERWACJI	135
PUNKT 9	SMAROWANIE	135
PUNKT 10	CZYSZCZENIE	135
PUNKT 11	PRZECHOWYWANIE (POZA SEZONEM)	136
PUNKT 12	ROZWIĄZYWANIE PROBLEMÓW	137
PUNKT 13	GWARANCJA	138
PUNKT 14	OCHRONA ŚRODOWISKA	138
PUNKT 15	DEKLARACJA ZGODNOŚCI WE	138

Objaśnienia do widoku ogólnego

- | | | |
|---------------------------------|-------------------------------|------------------------------|
| 1. Górna część uchwyty | 10. Kłapa boczna | 19. Śruba |
| 2. Uchwyt sterowania hamulcem | 11. Korpus | 20. Podkładka |
| 3. Dźwignia ssania | 12. Świeca zapłonowa | 21. Pokrętko blokujące |
| 4. Uchwyt rozrusznika | 13. Korek wlewu paliwa | 22. Nakrętka zabezpieczająca |
| 5. Prowadnica linki | 14. Korek wlewu oleju | 23. Mechanizm regulacji kąta |
| 6. Dźwignia blokady | 15. Opaska zaciskowa przewodu | 24. Pompka zastrzykowa |
| 7. Kosz na trawę | 16. Dolna część uchwyty | 25. Zaczep |
| 8. Dźwignia regulacji wysokości | 17. Uchwyt wyłącznika napędu | 26. Pokrywa filtra |
| 9. Wyrzutnik | 18. Klin rozdrabniający | |



OSTRZEŻENIE:

Ze względów bezpieczeństwa należy przeczytać niniejszą instrukcję przed rozpoczęciem eksploatacji nowego urządzenia. Nieprzestrzeganie instrukcji może być przyczyną poważnego wypadku. Należy poświęcić chwilę na zapoznanie się z kosiarką przed rozpoczęciem użytkowania.



Uwaga: Silnik jest gorący.



Etykiety ostrzegawcze znajdujące się na kosiarce od trawy: TRZYMAĆ DŁONIE I STOPY Z DALA OD URZĄDZENIA

1. SYMBOLE UMIESZCZONE NA URZĄDZENIU



Należy przeczytać instrukcję obsługi.



Osoby postronne nie powinny się zbliżać do kosiarki.



Należy zwracać szczególną uwagę na dłonie i stopy, aby uniknąć obrażeń.



Paliwo jest łatwopalne, nie zbliżać się z otwartym ogniem. Nie wolno uzupełniać paliwa w pracującym urządzeniu.



Toksyczne opary; nie uruchamiać w pomieszczeniach.



Podczas koszenia należy nosić okulary ochronne i zatyczki do uszu.



Podczas naprawy należy wymontować świecę zapłonową, a następnie naprawić ją zgodnie z instrukcją obsługi.

2. OGÓLNE ZASADY BEZPIECZEŃSTWA



OSTRZEŻENIE: Podczas pracy z urządzeniami spalinowymi należy przestrzegać podstawowych zasad bezpieczeństwa, również tych podanych poniżej, aby zmniejszyć niebezpieczeństwo obrażeń lub szkód materialnych. Należy przeczytać instrukcje przed rozpoczęciem użytkowania urządzenia; trzeba je zachować do przyszłego wykorzystania.



OSTRZEŻENIE: Podczas pracy urządzenie wytwarza pole elektromagnetyczne. W pewnych warunkach pole to może zakłócać pracę aktywnych lub pasywnych implantów medycznych. Aby zmniejszyć ryzyko poważnych lub śmiertelnych obrażeń, zalecamy osobom z implantami medycznymi skonsultowanie się z lekarzem i producentem implantów medycznych, przed przystąpieniem do obsługi tego urządzenia.

Zaznajomienie się z urządzeniem

- Należy uważnie przeczytać niniejszą instrukcję. Należy również poznać elementy sterujące oraz zasady właściwego użytkowania urządzenia.
- Nie wolno dopuszczać, aby kosiarkę do trawy używały dzieci lub osoby, które nie zapoznały się z niniejszą instrukcją. Lokalne przepisy mogą ograniczać wiek użytkownika urządzenia.
- Nie wolno użytkować kosiarki, gdy w pobliżu znajdują się inne osoby (zwłaszcza dzieci) oraz zwierzęta.

- Należy pamiętać, że operator lub użytkownik odpowiada za wypadki lub niebezpieczeństwa zagrażające innym osobom lub ich mieniu.

Przygotowanie

- Podczas koszenia należy zawsze nosić odpowiednio mocne obuwie i długie spodnie. Nie wolno używać urządzenia, nie mając na stopach obuwia lub nosząc otwarte sandały.
- Należy dokładnie sprawdzić obszar, na którym ma być użytkowane urządzenie, i usunąć wszystkie przedmioty, które mogą zostać przez nie wyrzucone.
- **OSTRZEŻENIE** - Benzyna jest bardzo łatwopalna.
 - Należy ją przechowywać w pojemnikach przeznaczonych do tego celu.
 - Paliwo można uzupełniać tylko na wolnym powietrzu; nie wolno palić podczas uzupełniania paliwa.
 - Paliwo należy dolać przed uruchomieniem silnika. Nie wolno zdejmować korka wlewu paliwa lub uzupełniać paliwa, gdy silnik pracuje lub gdy jest rozgrzany.
 - W przypadku gdy benzyna zostanie rozlana, nie wolno uruchamiać silnika, ale przesunąć urządzenie z dala od obszaru pokrytego paliwem oraz zapobiegać powstaniu zapłonu aż do chwili, gdy opary benzyny ulotnią się.
 - Należy sprawdzić, czy wszystkie korki wlewu paliwa i innych zbiorników są bezpiecznie założone.
- Wymienić wadliwe tłumiki.
- Przed rozpoczęciem użytkowania należy obejrzyć urządzenie, aby upewnić się, że noże, śruby mocujące noże oraz układ tnący nie są zużyte lub uszkodzone. W przypadku zużycia lub uszkodzenia noży lub śrub mocujących należy wymienić cały zestaw, aby układ tnący był odpowiednio wyważony.

Obsługa

- Nie wolno uruchamiać silnika w zamkniętym pomieszczeniu, gdzie mogą gromadzić się niebezpieczne wyziewy tlenu węgla.
- Należy kosić tylko przy świetle dziennym lub odpowiednio silnym sztucznym oświetleniu.
- W miarę możliwości należy unikać koszenia mokrej trawy.
- Podczas pracy na pochyłościach należy pamiętać, aby pewnie stać na podłożu.
- Podczas koszenia należy chodzić, a nie biegać.
- W przypadku kosiarek kołowych, należy kosić zawsze w poprzek pochyłości, nigdy pod górę lub w dół.
- Należy zachować szczególną ostrożność przy zmianie kierunku na pochyłościach.
- Nie wolno kosić pochyłości o bardzo dużym kącie nachylenia.
- Należy zachować najwyższą ostrożność przy cofaniu lub przyciąganiu kosiarki do trawy do siebie.
- Należy wyłączyć nóż/noże w przypadku konieczności przechylenia kosiarki do trawy, aby przebiec powierzchnię inną niż trawa oraz na czas przejazdu kosiarką do trawy do i z obszaru, na którym będzie użytkowana.

- Nie wolno użytkować kosiarki do trawy z uszkodzonymi osłonami lub ze zdjętymi zabezpieczeniami, takimi jak wyrzutnik lub kosz na trawę.
- Nie wolno zmieniać ustawień regulatora silnika lub doprowadzać silnik do nadmiernych obrotów.
- Przed uruchomieniem silnika należy odłączyć wszystkie noże oraz sprzęgła napędu.
- Silnik należy uruchamiać zgodnie z instrukcją, stojąc z dala od noża/noży.
- Nie wolno przechylać kosiarki do trawy podczas uruchamiania silnika.
- Nie wolno uruchamiać silnika, stojąc przed wyrzutnikiem.
- Nie wolno zbliżać dłoni ani stóp do części obrotowych. Nigdy nie należy stawać przed otworem wyrzutnika.
- Nie wolno podnosić ani przenosić kosiarki do trawy, gdy silnik pracuje.
- W następujących przypadkach należy zatrzymać silnik i odłączyć przewód świecy zapłonowej, upewniając się, że wszystkie części ruchome przestały się poruszać; jeśli urządzenie jest wyposażone w kluczyk zapłonu, należy go wyjąć:
 - Przed usuwaniem trawy blokującej nóż lub odblokowaniem wyrzutnika.
 - Przed sprawdzaniem, czyszczeniem lub pracą przy kosiarce do trawy.
 - Po uderzeniu w przeszkodę. Należy sprawdzić, czy kosiarka do trawy nie jest uszkodzona i dokonać ewentualnej naprawy przed ponownym uruchomieniem i użytkowaniem kosiarki do trawy.
 - Jeśli kosiarka do trawy zaczyna wibrować w nietypowy sposób (należy natychmiast sprawdzić przyczynę).
- W następujących przypadkach należy zatrzymać silnik i odłączyć przewód świecy zapłonowej, upewniając się, że wszystkie części ruchome przestały się poruszać; jeśli urządzenie jest wyposażone w kluczyk zapłonu, należy go wyjąć:
 - Zawsze, gdy kosiarka do trawy jest pozostawiana bez nadzoru.
 - Przed uzupełnianiem paliwa.
- Należy zmniejszyć otwarcie przepustnicy podczas wyłączania silnika; jeśli silnik jest wyposażony w zawór odcinający, należy odciąć dopływ paliwa po zakończeniu pracy.

Konserwacja i przechowywanie

- Należy sprawdzić, czy wszystkie nakrętki, śruby i wkręty są dokręcone, co pozwoli utrzymać urządzenie w odpowiednim stanie technicznym.
- Nie wolno przechowywać urządzenia z paliwem w zbiorniku w pomieszczeniu, gdzie opary paliwa mogą dotrzeć do iskry lub otwartego płomienia.
- Przed ustawieniem urządzenia w pomieszczeniu w celu jego przechowywania należy poczekać, aż silnik ostygnie.
- Aby zmniejszyć zagrożenie pożarowe, należy zwracać uwagę, aby silnik, tłumik, przedział akumulatora oraz obszar przechowywania paliwa nie były pokryte trawą, liśćmi lub nadmierną ilością smaru.
- Należy często sprawdzać, czy kosz na trawę nie jest zużyty lub uszkodzony.
- Ze względów bezpieczeństwa należy wymieniać zużyte lub uszkodzone części.

- Jeśli trzeba opróżnić zbiornik paliwa, należy to robić na wolnym powietrzu.



OSTRZEŻENIE: Nie dotykać obracającego się noża.



OSTRZEŻENIE: Paliwo należy uzupełniać w przewiewnym miejscu przy wyłączonym silniku.

4. DANE TECHNICZNE

Model	PLM4626	PLM4627	PLM4628
Typ silnika	B&S500E, 09P6	B&S500E, 09P6	B&S500E, 09P6
Własny napęd	nie	nie	tak
Pojemność skokowa silnika	140 cm ³	140 cm ³	140 cm ³
Szerokość noża	460 mm	460 mm	460 mm
Prędkość obrotowa	2 800 obr/min	2 800 obr/min	2 800 obr/min
Pojemność zbiornika paliwa	800 ml	800 ml	800 ml
Pojemność zbiornika oleju	470 ml	470 ml	470 ml
Pojemność kosza na trawę	60 l	60 l	60 l
Masa netto	28,0 kg	28,4 kg	31,2 kg
Regulacja wysokości	30-75 mm, 7-stopniowa	30-75 mm, 7-stopniowa	30-75 mm, 7-stopniowa

Różnice pomiędzy trzema modelami

Model	Uchwyt przedni korpusu	Wyrzut boczny	Własny napęd
PLM4626	✓	×	×
PLM4627	✓	✓	×
PLM4628	✓	✓	✓

Model	PLM4626	PLM4627	PLM4628
Gwarantowany poziom mocy akustycznej na stanowisku operatora (zgodnie z normą EN 836, Załącznik H i normą EN ISO 4871)	86,9 dB (A) (K=3 dB (A))	86,9 dB (A) (K=3 dB (A))	86,9 dB (A) (K=3 dB (A))
Zmierzony poziom mocy akustycznej	93,7 dB (A) K=2,38 dB (A)	93,7 dB (A) K=2,38 dB (A)	93,7 dB (A) K=2,38 dB (A)
Gwarantowany poziom mocy akustycznej (zgodnie z dyrektywą 2000/14/WE)	96 dB (A)	96 dB (A)	96 dB (A)
Drgania (zgodnie z normą EN 836, Załącznik G)	4,531 m/s ² K=1,5 m/s ²	4,531 m/s ² K=1,5 m/s ²	4,531 m/s ² K=1,5 m/s ²

5. MONTAŻ

5-1 UCHWYT SKŁADANY

1. Przymocować dolne części uchwytu do korpusu za pomocą pokrętła blokującego. (**Rys. 1A/Rys. 1B/ Rys. 1C/Rys. 1D**)
2. Podnieść obydwie dźwignie blokady, aby zwolnić górną część uchwytu w celu złożenia. (**Rys. 1E**)
3. Aby zablokować uchwyt w pozycji do pracy, należy zablokować dźwignię blokady w położeniu zamkniętym. (**Rys. 1F**)

3. OPIS CZĘŚCI (Rys. A i B, C)

Zestaw obejmuje:

A: Klucz do świec zapłonowych

4. Wyregulować napięcie, obracając nakrętkę zabezpieczającą za pomocą odpowiedniego klucza. (**Rys. 1G/Rys. 1H**)
5. Umieścić opaskę zaciskową przewodu w miejscu pokazanym na Rysunku, a następnie przymocować przewód. (**Rys. 1I/Rys. 1J**)

5-2 USTAWIANIE ODPOWIEDNIEGO KĄTA

- A) Pociągnąć dźwignię blokady w celu jej zwolnienia.
- B) Obracając górną część uchwytu względem wyosowanego mechanizmu regulacji kąta ustawić

odpowiedni kąt w zakresie od -20° do 20° (5 stopni: -20°/-10°/0°/10°/20°), jak pokazano na **Rys. 2**.

- C) Aby połączyć dolny i górny uchwyt w położeniu pracy, należy zablokować dźwignię blokady w położeniu zamkniętym.

5-3 MONTAŻ KOSZA NA TRAWĘ

1. Aby zamocować: należy unieść tylną pokrywę i zaczepić kosz na trawę na tylnej części korpusu kosiarki. (**Rys. 3A/Rys. 3B/Rys. 3C**)
2. Aby zdjąć: należy chwycić i unieść tylną pokrywę, a następnie zdjąć kosz na trawę.

5-4 UCHWYT ROZRUSZNIKA

Przesunąć uchwyt rozrusznika od silnika do prowadnicy linki. (**Rys. 4**)

5-5 WYSOKOŚĆ CIĘCIA

Nacisnąć od zewnątrz, aby wyczepić dźwignię z zaczepu. Przesunąć dźwignię w przód lub w tył, aby zmienić wysokość. (**Rys. 5 oraz patrz punkt 7.9**)

6. „3 W 1” (tylko w przypadku modelu PLM4627, PLM4628)

Funkcjonalność tych kosiarek do trawy można zmienić odpowiednio do zastosowania:

Z kosiarki do trawy z wyrzutem tylnym na:

1. kosiarkę rozdrabniającą lub
2. kosiarkę z wyrzutem bocznym.

Co to jest rozdrabnianie?

Podczas rozdrabniania trawa jest ścinana, a następnie drobno szatkowana i rozsypywana na pasie trawy jako naturalny nawóz.

Wskazówki dotyczące koszenia z rozdrabnianiem:

- Regularne przycinanie maks. o 2 cm trawy, z 6 cm do 4 cm wysokości.
- Stosować ostre noże tnące – nie kosić wilgotnej trawy
- Ustawić maksymalną prędkość silnika
- Przesuwać kosiarkę z prędkością roboczą
- Regularnie czyścić klin rozdrabniający, wewnętrzną stronę obudowy oraz nóż do koszenia

Rozpoczęcie pracy

PIERWSZY SPOSÓB: Przygotowanie kosiarki do koszenia z rozdrabnianiem



OSTRZEŻENIE: Tylko, gdy silnik jest wyłączony, a układ tnący zatrzymany.

1. Unieść tylną pokrywę i wyjąć kosz na trawę.
2. Wcisnąć klin rozdrabniający w korpus. Zablokować klin rozdrabniający przy użyciu przycisku w wycięciu w korpusie. (**Rys. 6A/Rys. 6B**)
3. Ponownie opuścić tylną pokrywę.

DRUGI SPOSÓB: Przygotowanie do koszenia z wyrzutem bocznym



Tylko, kiedy silnik i nóż zostały zatrzymane!

1. Unieść tylną pokrywę i wyjąć kosz na trawę.
2. Zamontować klin rozdrabniający.

3. Unieść boczną klapę do wyrzutu bocznego. (**Rys. 7A**)
4. Zamontować wyrzutnik do wyrzutu bocznego na sworzniu bocznej klapy. (**Rys. 7A**)
5. Opuścić boczną klapę – klapa opiera się na wyrzutniku. (**Rys. 7B**)

TRZECI SPOSÓB: Koszenie z koszem na trawę



OSTRZEŻENIE: Tylko, gdy silnik jest wyłączony, a układ tnący zatrzymany.

Aby kosić z koszem na trawę należy wyjąć klin rozdrabniający i wyrzutnik do wyrzutu bocznego, a następnie zamontować kosz na trawę.

1. Wyjmowanie klina rozdrabniającego
 - Unieść tylną pokrywę i wyjąć klin rozdrabniający.
2. Unieść boczną klapę i wyjąć wyrzutnik.
 - Wyjmowanie wyrzutnika do wyrzutu bocznego
 - Sprężyna w bocznej klapie automatycznie zamknie otwór wyrzutnika w obudowie.
 - Należy regularnie czyścić boczną klapę i otwór wyrzutnika z resztek trawy i zabrudzeń.
3. Montaż kosza na trawę.
 - Aby zamocować: należy unieść tylną pokrywę i zaczepić kosz na trawę na tylnej części korpusu kosiarki.
 - Aby zdemontować: chwycić i unieść tylną pokrywę, a następnie zdjąć kosz na trawę.

7. INSTRUKCJE UŻYTKOWANIA

7-1 PRZED URUCHOMIENIEM

Należy uzupełniać poziom benzyny i oleju w silniku zgodnie z oddzielną instrukcją obsługi silnika dołączoną do kosiarki. Należy uważnie przeczytać tę instrukcję.



OSTRZEŻENIE: Benzyna jest bardzo łatwopalna.

Należy ją przechowywać w pojemnikach przeznaczonych do tego celu.

Paliwo można uzupełniać tylko na wolnym powietrzu, przed uruchomieniem silnika; nie wolno palić podczas uzupełniania lub przelewania paliwa.

Nie wolno zdejmować korka wlewu paliwa lub uzupełniać paliwa, gdy silnik pracuje lub gdy jest rozgrzany.

W przypadku, gdy benzyna zostanie rozlana, nie wolno uruchamiać silnika, ale przesunąć urządzenie z dala od obszaru pokrytego paliwem oraz zapobiegać wystąpieniu zapłonu, aż do chwili, gdy opary benzyny ułotnią się.



Należy sprawdzić, czy wszystkie korki wlewu paliwa i innych zbiorników są prawidłowo zamocowane.

Przed przechyleniem lub obróceniem kosiarki do trawy w celu konserwacji noża lub usunięcia oleju należy opróżnić zbiornik paliwa.



OSTRZEŻENIE: Nie wolno napełniać zbiornika paliwa w zamkniętych pomieszczeniach, przy pracującym silniku; po pracy należy odczekać, aż silnik ochłodzi się przez co najmniej 15 minut po wyłączeniu.

7-2 ABY URUCHOMIĆ SILNIK I ZAŁĄCZYĆ NÓŻ

1. Urządzenie jest wyposażone w gumową fajkę na końcówce świecy zapłonowej. Należy upewnić się, że metalowa pętla na końcu przewodu świecy zapłonowej (wewnątrz fajki) jest prawidłowo przymocowana na metalowym styku świecy zapłonowej.
2. Przed uruchomieniem silnika nacisnąć pompkę zastrzykową od 3 do 5 razy. **(Rys. 8A)**
3. Przy rozruchu zimnego silnika należy ustawić dźwignię ssania przepustnicy w położenie „”. W przypadku uruchamiania rozgrzanego silnika i podczas pracy, należy ustawić dźwignię ssania przepustnicy w położeniu „”. **(Rys. 8B)**
4. Stojąc za urządzeniem, należy chwycić uchwyt sterowania hamulcem i przytrzymać go wraz z górną częścią uchwytu, jak pokazano na rysunku. **(Rys. 8C)**
5. Chwycić uchwyt rozrusznika, jak pokazano na **(Rys. 8C)** i szybko pociągnąć w górę. Po uruchomieniu silnika powoli cofnąć uchwyt rozrusznika do prowadnicy linki.

Zwolnić uchwyt sterowania hamulca, aby zatrzymać silnik i nóż. **(Rys. 8D)**



Silnik należy uruchamiać zgodnie z instrukcją, stojąc z dala od noża.



Nie wolno przechylać kosiarki do trawy podczas uruchamiania silnika. Uruchamiać kosiarkę na równym podłożu, pozbawionym wysokiej trawy lub przeszkód.



Nie zbliżać rąk i stóp do obracających się części. Nie uruchamiać silnika, stojąc przed otworem wyrzutnika.

7-3 PROCEDURY OBSŁUGOWE

Podczas pracy należy mocno trzymać uchwyt hamulca obiema rękami.

Uwaga! Gdy podczas pracy uchwyt hamulca zostanie zwolniony, silnik zatrzyma się, co spowoduje wyłączenie kosiarki do trawy.

7-4 ABY ZATRZYMAĆ SILNIK



UWAGA: Nóż obraca się przez kilka sekund po wyłączeniu silnika.

1. Zwolnić uchwyt sterowania hamulca, aby zatrzymać silnik i nóż.
2. Należy odłączyć i uziemić przewód świecy zapłonowej, jak to opisano w oddzielnej instrukcji obsługi silnika, aby zapobiec przypadkowemu rozruchowi, gdy urządzenie jest pozostawione bez nadzoru.

7-5 ZŁĄCZE NAPĘDU

W przypadku modelu PLM4628

Chwycić uchwyt wyłącznika napędu – kosiarka do trawy automatycznie ruszy do przodu z prędkością około

3,6 km/h **(Rys. 9)**. Zwolnić uchwyt wyłącznika napędu – kosiarka do trawy zatrzyma się.



UWAGA: Kosiarka jest przeznaczona do koszenia zwykłej trawy ogrodowej o maksymalnej wysokości 250 mm.

Nie należy używać jej do koszenia bardzo wysokiej, suchej lub mokrej trawy (np. pastwiska) bądź stert suchych liści. Resztki mogą gromadzić się na korpusie kosiarki lub dotknąć wydechu silnika, stwarzając potencjalne zagrożenie pożarowe.

7-6 WSKAZÓWKI DOTYCZĄCE EFEKTYWNEGO KOSZENIA

Usunąć wszelkie odpadki z trawnika. Sprawdzić, czy na trawniku nie ma kamieni, gałęzi, drutów lub innych przedmiotów, które mogłyby zostać wyrzucone przez kosiarkę w dowolną stronę i spowodować poważne obrażenia u użytkownika lub innych osób, jak również straty materialne i zniszczenia w otoczeniu. Nie kosić mokrej trawy. Aby koszenie było skuteczne, nie można kosić mokrej trawy, gdyż przywiera ona do spodniej części korpusu urządzenia, uniemożliwiając prawidłowe strzyżenie trawy. Nie ścinać więcej niż 1/3 długości trawy. W przypadku koszenia, zaleca się cięcie 1/3 długości trawy. Należy kontrolować prędkość jazdy urządzenia, aby skoszona trawa była równomiernie rozrzucona na trawniku. W przypadku cięcia wyjątkowo gęstej trawy może być konieczne utrzymywanie najniższej prędkości, aby uzyskać prawidłowe koszenie. Przy koszeniu wysokiej trawy może być konieczne dwukrotne koszenie trawnika. Przy drugim koszeniu należy zmniejszyć wysokość cięcia o kolejną 1/3 wysokości trawy i ewentualnie zmienić trasę koszenia. Zachodzenie na poprzedni pas przy każdym przejściu pozwala usunąć żdźbła pozostałe po poprzednim przejściu. Przy koszeniu należy całkowicie otworzyć przepustnicę kosiarki, aby uzyskać najlepsze cięcie i najbardziej efektywne koszenie. Oczyścić spodnią część korpusu urządzenia. Należy pamiętać, aby czyścić spodnią część korpusu urządzenia po każdym użyciu, aby zapobiec gromadzeniu się trawy, która uniemożliwia prawidłowe rozdrabnianie. Koszenie liści. Pozytywny wpływ na trawnik może mieć również koszenie liści. Przy koszeniu liści należy sprawdzić, czy są one suche i czy nie zalegają zbyt grubą warstwą na trawniku. Nie należy czekać, aż wszystkie liście spadną z drzew, aby je skosić.



OSTRZEŻENIE: W przypadku uderzenia w przeszkodę należy zatrzymać silnik. Odłączyć przewód od świecy zapłonowej, dokładnie sprawdzić, czy kosiarka nie jest uszkodzona i naprawić uszkodzenia przed ponownym uruchomieniem i użytkowaniem kosiarki. Nadmierne drgania kosiarki podczas pracy są objawem uszkodzenia. Urządzenie należy natychmiast sprawdzić i naprawić.

7-7 KOSZ NA TRAWĘ

W tylnej pokrywie znajduje się okienko. Okienko to umożliwia kontrolowanie napełnienia kosza na trawę. Jeśli kosz jest całkowicie wypełniony trawą należy go

opróżnić i oczyścić, upewniając się, że jest czysty oraz że jego otwory nie są zablokowane. (Rys. 10)

7-8 KORPUS

Spodnia część korpusu kosiarki powinna być czyszczona po każdym użyciu, aby zapobiec gromadzeniu się ściętej trawy, liści, ziemi lub innych zabrudzeń. W przypadku nagromadzenia zanieczyszczeń zwiększa się ryzyko korozji oraz zmniejsza się efektywność rozdrabniania. Korpus można oczyścić po przechyleniu kosiarki, zeskrobując odpowiednim narzędziem (należy sprawdzić, czy przewód świecy zapłonowej jest odłączony).

7-9 REGULACJA WYSOKOŚCI

 **UWAGA:** W żadnym razie nie wolno dokonywać regulacji kosiarki do trawy bez zatrzymania silnika i odłączenia przewodu świecy zapłonowej.

 **UWAGA:** Przed zmianą wysokości koszenia należy zatrzymać kosiarkę i odłączyć przewód świecy zapłonowej.

Kosiarka jest wyposażona w centralną dźwignię regulacji wysokości, którą można ustawić w 7 położeniach wysokości.

1. Przed zmianą wysokości koszenia kosiarki należy zatrzymać kosiarkę i odłączyć przewód świecy zapłonowej.
2. Centralna dźwignia regulacji wysokości umożliwia ustawienie 7 różnych wysokości.
3. Aby zmienić wysokość cięcia, należy nacisnąć dźwignię regulacji w kierunku do koła i przesunąć ją w górę lub w dół, aby ustawić odpowiednią wysokość. (Rys. 11)

Wszystkie koła będą ustawione na tę samą wysokość.

8. INSTRUKCJA KONSERWACJI

ŚWIECA ZAPŁONOWA

Należy stosować tylko oryginalne świece zapłonowe. Zaleca się wymieniać świecę zapłonową co 100 godzin pracy.

9. SMAROWANIE

 **UWAGA:** ODŁĄCZYĆ ŚWIECĘ ZAPŁONOWĄ PRZED ROZPOCZĘCIEM CZYNNOŚCI KONSERWACYJNYCH.

1. KOŁA – przesmarować łożyska kulkowe w każdym kole co najmniej raz w sezonie, używając lekkiego oleju.
2. SILNIK – wskazówki dotyczące smarowania podane zostały w instrukcji obsługi silnika.

10. CZYSZCZENIE

 **UWAGA:** Nie myć silnika przy użyciu węża. Woda może uszkodzić silnik lub zanieczyścić układ paliwowy.

1. Przetrzeć korpus suchą szmatką.
2. Wymyć spodnią część korpusu, przechylając kosiarkę tak, aby świeca zapłonowa była skierowana w górę.

10-1 FILTR POWIETRZA SILNIKA

 **UWAGA:** Nie wolno dopuścić, aby zabrudzenia lub pył zapchały piankowy wkład filtra powietrza. Wkład filtra powietrza silnika musi być konserwowany (czyszczony) po 25 godzinach normalnego koszenia. Wkład piankowy musi być regularnie konserwowany, jeśli kosiarka jest użytkowana w suchym i zapyłonym otoczeniu.

Abymy OCZYŚCIĆ FILTR POWIETRZA

1. Unieść zaczepy na górze pokrywy filtra.
2. Zdjąć pokrywę filtra.
3. Umyć wkład filtra w wodzie z mydłem. **NIE UŻYWAĆ BENZYN!**
4. Osuszyć wkład filtra powietrzem.
5. Umieścić kilka kropel oleju SAE30 na wkładzie piankowym filtra i mocno ścisnąć, aby usunąć nadmiar oleju.
6. Ponownie zamontować filtr.

UWAGA: Wymienić filtr, jeśli jest on rozdarty, poszarpany, uszkodzony lub jeśli nie da się go wyczyścić. (Rys. 12)

10-2 NÓŻ TNĄCY

 **UWAGA:** Należy pamiętać, aby odłączyć i uzziemić przewód świecy zapłonowej przed rozpoczęciem konserwacji noża tnącego, co pozwoli zapobiec przypadkowemu uruchomieniu silnika. Należy chronić dłonie, używając wytrzymałych rękawic lub szmatki do przytrzymania noży tnących. Przechylić kosiarkę, zgodnie z opisem w oddzielnej instrukcji obsługi silnika. Odkręcić śrubę z łbem sześciokątnym oraz podkładkę, która mocuje nóż, oraz uchwyt noża na wale korbowym silnika. Zdemontować nóż oraz uchwyt z wału korbowego.

 **OSTRZEŻENIE:** Okresowo sprawdzać, czy na uchwycie noża nie ma oznak pęknięć, zwłaszcza po napotkaniu przeszkody. Wymienić w razie potrzeby. Aby koszenie było efektywne, nóż musi być ostry. Nóż można ponownie naostrzyć, demontując go i szlifując lub uzupełniając ubytki, starając się zachować kształt oryginalnego noża. Bardzo ważne jest równomierne szlifowanie każdej krawędzi tnącej, dzięki czemu nóż jest dobrze wyważony. Brak wyważenia noża może spowodować nadmierne drgania, co z kolei powoduje uszkodzenie silnika i kosiarki. Należy pamiętać, aby starannie wyważyć nóż po ostrzeniu. Wyważenie noża można sprawdzić, kładąc go na wkrętaku o zaokrąglonym

pręcie. Należy szlifować cięższy koniec noża, aż do uzyskania zadawalającego wyważenia. Przed ponownym zamocowaniem noża i uchwytu noża należy przesmarować lekkim olejem wał korbowy i wewnętrzną powierzchnię uchwytu noża. Zamontować uchwyt noża na wale korbowym. Patrz **Rys. 13**. Umieścić nóż, tak aby numer części był skierowany w stronę przeciwną do uchwytu. Wyosiować podkładkę na nożu i wkręcić śrubę z łożem sześciokątnym. Dokręcić śrubę z łożem sześciokątnym momentem o wartości podanej poniżej.

10-3 MOMENT DOKRĘCENIA NOŻA

Śrubę środkową należy dokręcić momentem o wartości 35-45 Nm. w celu zapewnienia bezpiecznej pracy urządzenia. Wszystkie śruby i nakrętki należy okresowo sprawdzać pod kątem prawidłowego dokręcenia. Po długiej eksploatacji, zwłaszcza w otoczeniu o dużym zapyleniu, nóż będzie się częściej zużywał i tracił oryginalny kształt. Spowoduje to pogorszenie funkcji koszenia. Nóż należy wymieniać. Nóż należy wymieniać wyłącznie na oryginalny nóż. Za ewentualne straty spowodowane złym wyważeniem noża producent nie ponosi żadnej odpowiedzialności. Podczas wymiany noża należy stosować oryginalny nóż zgodnie z oznaczeniami na poprzednim nożu (Makita 263001451) (aby zamówić nóż, należy skontaktować się z lokalnym przedstawicielem lub z producentem, patrz okładka).

10-4 SILNIK

Konserwacja silnika opisana jest w oddzielnej instrukcji obsługi silnika. Wymiana oleju silnikowego jest opisana w oddzielnej instrukcji obsługi silnika dołączonej do urządzenia. Należy uważnie przeczytać i stosować wszystkie instrukcje. Konserwacja filtra powietrza została opisana w oddzielnej instrukcji obsługi silnika. W przypadku bardzo dużego zapylenia należy czyścić urządzenie co kilka godzin. Słaba moc silnika oraz zalewanie to objawy wskazujące na konieczność konserwacji filtra powietrza. Konserwacja filtra powietrza jest opisana w oddzielnej instrukcji obsługi silnika dołączonej do urządzenia. Należy raz w sezonie oczyścić świecę i ustawić wielkość szczeliny. Zaleca się wymianę świecy zapłonowej na początku każdego sezonu koszenia. Należy sprawdzić w instrukcji obsługi silnika, jaki jest właściwy typ świecy oraz wielkość szczeliny. Należy regularnie czyścić silnik przy użyciu szmatki lub szczotki. Należy utrzymywać układ chłodzenia (obszar obudowy dmuchawy) w czystości, aby zapewnić właściwy obieg powietrza, który jest niezbędny do prawidłowego działania silnika oraz zachowania jego żywotności. Należy sprawdzić, czy trawa, ziemia i łatwopalne zanieczyszczenia zostały usunięte z obszaru wokół tłumika.

11. PRZECHOWYWANIE (POZA SEZONEM)

Aby przygotować kosiarkę do trawy do przechowywania, należy wykonać następujące czynności:

1. Po ostatnim koszeniu w sezonie należy opróżnić zbiornik paliwa.

a) Opróżnić zbiornik paliwa za pomocą pompy ssącej.



UWAGA: Nie spuszczać paliwa w zamkniętych pomieszczeniach, w pobliżu otwartego ognia itp. Zabrania się palenia papierosów! Opary paliwa mogą spowodować wybuch lub pożar.

b) Uruchomić silnik i zaccękać, aż zużyje całe pozostałe paliwo i zgaśnie.

c) Wyjąć świecę zapłonową. Używając smarowniczkę, wlać około 20 ml oleju do komory spalania. Pociągnąć za linkę rozrusznika, aby równomiernie rozprowadzić olej w komorze spalania. Włożyć świecę zapłonową.

2. Dokładnie wyczyścić i nasmarować kosiarkę do trawy zgodnie z opisem w punkcie „SMAROWANIE”.

3. Lekko nasmarować nóż, aby zapobiec korozji.

4. Przechowywać kosiarkę do trawy w suchym i czystym pomieszczeniu zabezpieczonym przed mrozem, poza zasięgiem osób nieupoważnionych.



UWAGA: Przed odstawieniem kosiarki do trawy w celu jej przechowania należy odczekać, aż silnik całkowicie ostygnie.



UWAGA:

- W przypadku przechowywania urządzeń w pomieszczeniu bez wentylacji lub w pomieszczeniu gospodarczym:
- Należy podjąć kroki, aby zapobiec korozji urządzeń. Należy pokryć części urządzeń, zwłaszcza przewody i wszystkie części ruchome, warstwą lekkiego oleju lub silikonu.
- Nie wolno zaginać lub załamywać przewodów.
- Jeśli linka rozrusznika odłączy się od przewodniczącej linki na uchwycie, należy odłączyć i uziemić przewód świecy zapłonowej, nacisnąć uchwyt ustawienia noża i powoli wyciągnąć linkę rozrusznika z silnika. Przełożyć linkę rozrusznika przez przewodniczącej linki na uchwycie.

Transport

Wyłączyć silnik. Zachować ostrożność, aby nie zgąć i nie uszkodzić noża, przejeżdżając kosiarką do trawy nad przeszkodami.

12. ROZWIĄZYWANIE PROBLEMÓW

PROBLEM	PRAWDOPODOBNA PRZYCZYNA	ROZWIĄZANIE
Silnik nie uruchamia się.	Dźwignia przepustnicy w położeniu niewłaściwym dla danych warunków.	Przesunąć dźwignię przepustnicy we właściwe położenie.
	Zbiornik paliwa jest pusty.	Napełnić zbiornik paliwem, patrz INSTRUKCJA OBSŁUGI SILNIKA.
	Wkład filtra powietrza jest zabrudzony.	Oczyścić wkład filtra powietrza, patrz INSTRUKCJA OBSŁUGI SILNIKA.
	Poluzowana świeca zapłonowa.	Dokręcić świecę momentem o wartości 25-30 Nm.
	Przewód świecy zapłonowej poluzowany lub odłączony od świecy.	Założyć przewód świecy zapłonowej na świecę.
	Szczelina świecy jest nieprawidłowa.	Ustawić szczelinę pomiędzy elektrodami na 0,7 do 0,8 mm.
	Świeca zapłonowa jest uszkodzona.	Zamontować nową świecę zapłonową z prawidłową szczeliną, patrz INSTRUKCJA OBSŁUGI SILNIKA.
	Gaźnik jest zalany paliwem.	Wyjąć wkład filtra powietrza i równomiernym ruchem pociągnąć linkę rozrusznika, aż gaźnik się oczyści, a następnie zamontować wkład filtra powietrza.
	Wadliwy moduł zapłonu.	Skontaktować się z serwisem.
Trudności z uruchomieniem silnika lub spadki mocy.	Zabrudzenia, woda lub zawiesina w paliwie.	Spuścić paliwo i wyczyścić zbiornik. Napełnić zbiornik czystym, świeżym paliwem.
	Otwór napowietrzający w korku wlewu paliwa jest zablokowany.	Oczyścić lub wymienić korek wlewu paliwa.
	Wkład filtra powietrza jest zabrudzony.	Oczyścić wkład filtra powietrza.
Silnik pracuje nierówno.	Świeca zapłonowa jest uszkodzona.	Zamontować nową świecę zapłonową z prawidłową szczeliną, patrz INSTRUKCJA OBSŁUGI SILNIKA.
	Szczelina świecy jest nieprawidłowa.	Ustawić szczelinę pomiędzy elektrodami na 0,7 do 0,8 mm.
	Wkład filtra powietrza jest zabrudzony.	Oczyścić wkład filtra powietrza, patrz INSTRUKCJA OBSŁUGI SILNIKA.
Nieprawidłowe obroty jałowe silnika.	Wkład filtra powietrza jest zabrudzony.	Oczyścić wkład filtra powietrza, patrz INSTRUKCJA OBSŁUGI SILNIKA.
	Szczeliny w kryzje silnika są zapchane.	Usunąć zabrudzenia ze szczelin.
	Żeberka i szczeliny pod obudową dmuchawy silnika są zablokowane.	Usunąć zabrudzenia z żeberek i szczelin.
Silnik dławi się na wysokich obrotach.	Szczelina pomiędzy elektrodami świecy zapłonowej jest zbyt mała.	Ustawić szczelinę pomiędzy elektrodami na 0,7 do 0,8 mm.
Silnik przegrzewa się.	Ograniczony przepływ powietrza.	Usunąć zanieczyszczenia ze szczelin, obudowy dmuchawy i otworów.
	Nieprawidłowa świeca zapłonowa.	Zamontować świecę zapłonową RC12YC i żeberka chłodzące na silniku.
Kosiarka drga w nieprawidłowy sposób.	Poluzowany zespół tnący.	Dokręcić nóż.
	Zespół tnący jest nieprawidłowo wyważony.	Wyważyć nóż.

13. GWARANCJA

Zgodnie z obowiązującymi przepisami prawa produkt ten jest objęty 12-miesięczną gwarancją od daty jego zakupu przez pierwszego użytkownika.

Gwarancja ta obejmuje wszystkie materiały oraz wady produkcyjne. Gwarancją nie są objęte uszkodzenia wynikające z normalnego zużycia części, takich jak łożyska, szczotki, przewody, wtyczki lub akcesoria typu wiertła, końcówki wiertła, tarcze itp., uszkodzenia lub szkody powstałe w wyniku niewłaściwego użytkowania, wypadków lub wprowadzonych modyfikacji, jak również koszty transportu.

Zastrzegamy sobie prawo do nieprzyjęcia reklamacji, w przypadku braku dowodu potwierdzenia zakupu lub gdy produkt był użytkowany niezgodnie z przeznaczeniem.

(Zaleca się regularne czyszczenie otworów wentylacyjnych oraz szczotek węglowych.)

Zaleca się zachowanie dowodu zakupu w celu potwierdzenia daty zakupu.

Urządzenie należy zwrócić do przedstawiciela w czystym, nierozmontowanym stanie, w oryginalnym, formowanym opakowaniu, o ile znajdowało się ono na wyposażeniu, wraz z dowodem zakupu.

14. OCHRONA ŚRODOWISKA

Jeśli urządzenie wymaga wymiany po długim okresie użytkowania, nie wolno wyrzucać go wraz z odpadami komunalnymi, ale trzeba je zutylizować w sposób przyjazny dla środowiska.

15. DEKLARACJA ZGODNOŚCI WE

Dotyczy tylko krajów europejskich

Firma Makita Corporation, jako odpowiedzialny producent, oświadcza niniejszym, że poniższe urządzenia marki Makita:

Oznaczenie maszyny: Spalinowa kosiarka do trawy

Model/typ: PLM4626, PLM4627, PLM4628

Dane techniczne: Patrz „4. DANE TECHNICZNE”

są produkowane seryjnie oraz

spełniają wymagania następujących dyrektyw Unii Europejskiej:

2004/108/WE, 2006/42/WE, 2000/14/WE i

2005/88/WE

i są produkowane zgodnie z następującymi normami lub dokumentami normalizacyjnymi:

EN ISO 14982, EN836

Dokumentacja techniczna przechowywana jest przez:

Makita International Europe Ltd.

Technical Department,

Michigan Drive, Tongwell,

Milton Keynes, Bucks MK15 8JD, Wielka Brytania

Procedura oceny zgodności wymagana przez Dyrektywę

2000/14/WE została przeprowadzona zgodnie z

Załącznikiem V.

Organ notyfikowany:

TÜV SÜD Industrie Service GmbH

Westendstraße 199, D-80686 München, Niemcy

Numer identyfikacyjny: 0036

Model: PLM4626

Zmierzony poziom mocy akustycznej: 93,7 dB (A)

Gwarantowany poziom mocy akustycznej: 96 dB (A)

Model: PLM4627

Zmierzony poziom mocy akustycznej: 93,7 dB (A)

Gwarantowany poziom mocy akustycznej: 96 dB (A)

Model: PLM4628

Zmierzony poziom mocy akustycznej: 93,7 dB (A)

Gwarantowany poziom mocy akustycznej: 96 dB (A)

20. 11. 2013



Tomoyasu Kato

Dyrektor

Makita Corporation

3-11-8, Sumiyoshi-cho,

Anjo, Aichi, 446-8502, JAPAN

TARTALOMJEGYZÉK

1. FEJEZET	A TERMÉKEN TALÁLHATÓ JELZÉSEK	140
2. FEJEZET	ÁLTALÁNOS BIZTONSÁGI RENDSZABÁLYOK	140
3. FEJEZET	ALKATRÉSZEK LEÍRÁSA	141
4. FEJEZET	MŰSZAKI ADATOK	142
5. FEJEZET	ÖSSZESZERELÉS	142
6. FEJEZET	„HÁROM AZ EGYBEN”	143
7. FEJEZET	KEZELÉSI UTASÍTÁSOK	143
8. FEJEZET	KARBANTARTÁSI ÚTMUTATÓ	144
9. FEJEZET	KENÉSI ÚTMUTATÓ	145
10. FEJEZET	TISZTÍTÁS	145
11. FEJEZET	TÁROLÁS (SZEZONON KÍVÜL)	146
12. FEJEZET	HIBAELHÁRÍTÁSI ÚTMUTATÓ	147
13. FEJEZET	JÓTÁLLÁS	148
14. FEJEZET	KÖRNYEZET	148
15. FEJEZET	EK MEGFELELŐSÉGI NYILATKOZAT	148

Az általános nézeti rajz magyarázata

- | | | |
|-------------------------------------|------------------------------|---------------------------------------------------------------------|
| 1. Felső fogantyú | 11. Géptest | 21. Rögzítő gomb |
| 2. Fékkar | 12. Gyújtógyertya | 22. Rögzítőanya |
| 3. Gázkar | 13. Tanksapka | 23. A fogantyú dőlésszögének beállítására szolgáló fogazott tárcsák |
| 4. Indítófogantyú | 14. Olajbetöltő sapka | 24. Feltöltő pumpa |
| 5. Kötélvezető | 15. Kábelrögzítő bilincs | 25. Fül |
| 6. Reteszelőkar | 16. Alsó fogantyú | 26. Szűrőfedél |
| 7. Fűgújtó | 17. Kerékajtás kapcsolókarja | |
| 8. Magasságbeállító kar | 18. Mulcsozó betét | |
| 9. Ürítőcsatorna | 19. Csavar | |
| 10. Oldalsó kidobónyílás zárófedele | 20. Alátét | |



FIGYELEM:

Saját biztonsága érdekében az új gép használatának megkezdése előtt olvassa el a kezelési utasítást. Ennek elmulasztása súlyos személyi sérülésekhez vezethet. Minden használat előtt szánjon néhány percet a géppel való ismerkedésre.



Vigyázat: A motor felforrósodhat.



A fűnyírón található biztonsági címke: TARTSA TÁVOL KEZEIT ÉS LÁBAIT!

1. A TERMÉKEN TALÁLHATÓ JELZÉSEK



Olvassa el a használati utasítást.



A gép használatakor ne engedjen senkit annak közelébe.



Különösen ügyeljen a kezelő kéz- és lábsérülésének elkerülésére.



Az üzemanyag gyúlékony, ne használjon a közelében nyílt lángot. Járó motorú gépbe ne töltsön üzemanyagot.



A kipufogógáz mérgező; ne működtesse a gépet zárt térben.



Fűnyírás közben viseljen védőszemüveget és fülodugót egészsége védelmében.



Javításkor a gyújtógyertyát a kezelési utasításban ismertetett módon szerelje ki, javítást csak ezután végezzen.

2. ÁLTALÁNOS BIZTONSÁGI RENDSZABÁLYOK



FIGYELEM: Benzinnel működő berendezések

használat esetén az esetleges személyi sérülés és anyagi kár elkerülése érdekében mindig tartsa be az alapvető biztonsági rendszabályokat az alábbiakkal együtt. A gép használatának megkezdése előtt olvassa el az összes rá vonatkozó utasítást, és tartsa meg a dokumentációt későbbi használatra.



FIGYELEM: A gép elektromágneses mezőt kelt működés közben. Ez az elektromágneses mező bizonyos körülmények között zavarhatja az emberi szervezetbe beültetett aktív vagy passzív implantátumokat. Az esetleges súlyos vagy halálos következmény elkerülése érdekében javasoljuk, hogy a beültetett implantátummal élő személy a gép használata előtt konzultáljon orvosával és az implantátum gyártójával.

Oktatás

- Az utasításokat figyelmesen olvassa el. Sajátítsa el a gép helyes használatát és a kezelőszervek működtetését.
- Soha ne engedje, hogy gyermekek vagy ezen utasításokat nem ismerő személyek használják a fűnyírót. Előfordulhat, hogy a helyi törvények rendelkeznek a kezelő életkorát illetően;
- Ne végezzen fűnyírást, ha emberek – különösen gyermekek – vagy háziállatok tartózkodnak a gép közvetlen közelében;

- Ne feledje, hogy a kezelő, illetve felhasználó felelős a balesetekért, vagy a más személyekkel vagy tulajdonnal szembeni veszélyhelyzetekért.

Előkészületek

- Fűnyírás közben mindig megfelelő lábbelit és hosszú nadrágot viseljen. Ne működtesse a gépet mezít láb vagy nyitott szandálban;
- Alaposan vizsgálja meg azt a területet, ahol a fűnyírót használni szeretné, és távolítson el minden olyan tárgyat, melyet a gép felkaphat és kidobhat;
- FIGYELEM – A benzin rendkívül gyúlékony.
 - Benzint kizárólag erre a célra készített edényben tároljon;
 - Tankolást ne végezzen zárt térben, és tankolás közben ne dohányozzon;
 - Még a motor beindítása előtt tankoljon. Soha ne vegye le a tanksapkát, és ne tankoljon járó motor mellett, vagy amíg a motor le nem hűlt;
 - Ha kifolyt a benzin, ne indítsa be a gépet, hanem tolja arrébb a kiömlés helyéről és kerülje bármely tűzforrás kialakulását, amíg a benzingőzők eloszlanak;
 - Zárjon vissza biztonságosan minden tanksapkát és benzinkanna fedelet;
- A hibás hangtompítót cserélje le;
- Használat előtt mindig ellenőrizze szemrevételezéssel, hogy a pengék, a kés csavarjai és a vágóegység nem kopott vagy sérült-e. A kopott vagy sérült pengéket és csavarokat a kiegyensúlyozottság megtartása érdekében egyszerre, készletben cserélje.

Használat

- Ne működtesse a gépet zárt térben, ahol mérgező szénmonoxid gyűlhet fel;
- Fűnyírást csak napközben vagy kellően erős mesterséges megvilágítás mellett végezzen;
- Kerülje a gép nedves fűben való használatát, amennyiben ez lehetséges;
- Lejtőn való fűnyíráskor mindig bizonyosodjon meg lába kellő megtámasztásáról;
- Sétálva haladjon, soha ne fusson;
- A kerékkel ellátott, forgó mozgást végző gépeknél a lejtőn keresztbe haladjon, ne a lejtés irányában;
- Különösen óvatosan járjon el a lejtőn való irányváltáskor;
- Ne végezzen fűnyírást túl meredek lejtőkön;
- Különösen óvatosan járjon el tolatáskor, illetve amikor a fűnyírót maga felé húzza;
- Várja meg a pengék megállítását, ha a fűnyírót egy nem füves területen való áthaladás érdekében meg kell dönteni, illetve amikor a fűnyírót a levágandó területhez/területről szállítja;
- Ne használja a fűnyírót hibás védőelemekkel, biztonsági eszközök nélkül, például nem felszerelt terelőkkel és/vagy fűgyűjtővel;
- Ne módosítsa a motor alapbeállításait, vagy ne pörgesse túl a gépet;
- A motor beindítása előtt oldja ki a késmeghajtás és menetmeghajtás tengelykapcsolóját;
- Ügyelve lábai épségére indítsa be óvatosan a motort az utasítás szerint;
- A motor indítása közben ne billentse meg a fűnyírót;
- Ne a kidobónyílás előtt állva indítsa be a motort;

- Ne közelítse kezét és lábát forgó alkatrészekhez. A kidobónyílást mindig tartsa szabadon;
- Járó motorú fűnyírót soha ne emeljen fel, és ne szállítson;
- Állítsa le a motort, és kösse le a gyertyakábel, majd győződjön meg arról, hogy az összes mozgó alkatrész teljesen leállt. Ha a gép kulccsal indítható, vegye ki a kulcsot:
 - Mielőtt eltömődést szüntet meg vagy megtisztítja a kidobónyílást;
 - Ellenőrzés, tisztítás vagy a fűnyírón való munkavégzés előtt;
 - Idegen tárggyal ütközést követően. Vizsgálja meg, hogy a fűnyíró nem sérült-e meg, és szükség esetén végezze el a szükséges javításokat az ismételt elindítás és használat előtt;
 - Ha a gépen rendszeres vibrációt tapasztal (keresse meg azonnal az okát);
- Állítsa le a motort, és kösse le a gyertyakábel, majd győződjön meg arról, hogy az összes mozgó alkatrész teljesen leállt. Ha a gép kulccsal indítható, vegye ki a kulcsot:
 - Minden esetben, ha felügyelet nélkül hagyja azt;
 - Tankolás előtt;
- A motor leállítását előtt vegye vissza a gázt. Ha a motoron van zárócsap, zárja el a fűnyírás befejeztével.

Karbantartás és tárolás

- A gép biztonságos műszaki állapotának biztosítása érdekében az anyacsavarok és csavarok mindig legyenek meghúzva;
- Ne tárolja a gépet feltöltött benzintartállyal olyan épületen belül, ahol a benzingőzők nyílt lánggal vagy szikrával találkozhatnak;
- Hagyja lehűlni a motort, mielőtt zárt helyen letárolja a gépet;
- A tűzveszély csökkentése érdekében tisztítsa meg a motort, hangtompítót, akkumulátorrekeszt és a benzintartályt minden ráakódott fűtől, levéltől és felesleges zsírtól;
- Rendszeresen ellenőrizze a fűgyűjtőt, hogy nem kopott vagy sérült-e;
- A biztonság érdekében cserélje ki a kopott vagy sérült alkatrészeket;
- Az üzemanyagtartályt csak nyílt térben ürítse le.



FIGYELEM: Ne érjen a forgó pengéhez.



FIGYELEM: A tankolást jól szellőző helyen, leállított motornál végezze.

3. ALKATRÉSZEK LEÍRÁSA (A, B és C. Ábra)

Felsorolás:

A: Gyertyakulcs

4. MŰSZAKI ADATOK

Típus	PLM4626	PLM4627	PLM4628
Motor típusa	B&S500E, 09P6	B&S500E, 09P6	B&S500E, 09P6
Önjáró	nem	nem	igen
Motor lökettérfogata	140 cm ³	140 cm ³	140 cm ³
Kés szélessége	460 mm	460 mm	460 mm
Névleges fordulatszám	2800/perc	2800/perc	2800/perc
Üzemanyagtartály kapacitása	800 ml	800 ml	800 ml
Olajmennyiség	470 ml	470 ml	470 ml
Fűgyűjtő kapacitása	60 l	60 l	60 l
Nettó tömeg	28,0 kg	28,4 kg	31,2 kg
Magasságállítás	30–75 mm, 7 fokozatban	30–75 mm, 7 fokozatban	30–75 mm, 7 fokozatban

Különbségek a három típus között

Típus	Fogantyú a géptest elején	Oldalsó fűkidobás	Önjáró
PLM4626	✓	×	×
PLM4627	✓	✓	×
PLM4628	✓	✓	✓

Típus	PLM4626	PLM4627	PLM4628
Garantált hangteljesítményszint a kezelő helyzetében (az EN 836 szabvány H. mellékletnek és az EN ISO 4871 szabványnak megfelelően)	86,9 dB (A) (K=3 dB (A))	86,9 dB (A) (K=3 dB (A))	86,9 dB (A) (K=3 dB (A))
Mért hangteljesítményszint	93,7 dB (A) K=2,38 dB (A)	93,7 dB (A) K=2,38 dB (A)	93,7 dB (A) K=2,38 dB (A)
Garantált hangteljesítményszint (a 2000/14/EK szabványnak megfelelően)	96 dB (A)	96 dB (A)	96 dB (A)
Vibráció (az EN 836 szabvány G. mellékletének megfelelően)	4,531 m/s ² K=1,5 m/s ²	4,531 m/s ² K=1,5 m/s ²	4,531 m/s ² K=1,5 m/s ²

5. ÖSSZESZERELÉS

5-1 LEHAJTHATÓ FOGANTYÚ

1. A rögzítő gomb segítségével rögzítse a fogantyú alsó részét a géptestre. (1A Ábra/1B Ábra/1C Ábra/1D Ábra)
2. Hajtsa ki a két reteszelőkart, hogy kihajthassa a felső fogantyút. (1E Ábra)
3. Hajtsa vissza a reteszelőkart a reteszelőkart üzemeltetésben történő rögzítéséhez. (1F Ábra)
4. Állítsa be a feszességet a rögzítőanya megfelelő számszámmal történő elforgatásával. (1G Ábra/1H Ábra)
5. Helyezze fel a kábelrögzítő bilincset az ábrán látható pozícióba, majd illessze be a kábelt. (1I Ábra/1J Ábra)

5-2 A MEGFELELŐ DŐLÉSSZÖG BEÁLLÍTÁSA

- A) Hajtsa ki a reteszelőkart;
- B) A fogantyú dőlésszögének beállítására szolgáló fogazott tárcsák tengelye körül elforgatva állítsa be a

- felső fogantyú kívánt helyzetét –20° és 20° között (5 fokozatban: –20°/–10°/0°/10°/20°) a 2. Ábra alapján;
- C) Hajtsa vissza a reteszelőkart az alsó és a felső fogantyú összekapcsolásához.

5-3 A FÜGYŰJTŐ FELSZERELÉSE

1. Felhelyezés: Emelje fel a hátsó fedelet, majd akassza a fűgyűjtőt a fűnyíró hátuljára. (3A Ábra/3B Ábra/3C Ábra)
2. Eltávolítás: Fogja meg és emelje fel a hátsó fedelet, majd vegye le a fűgyűjtőt.

5-4 INDÍTÓFOGANTYÚ

A motorról helyezze át az indítófogantyút a kötélvezetőhöz. (4. Ábra)

5-5 A VÁGÁS MAGASSÁGA

Nyomja meg kifelé a kart a kerettől való elemeléshez. A magasság beállításához hajtsa előre vagy hátra a kart. (5. Ábra, és lásd a 7.9 pontot)

6. „HÁROM AZ EGYBEN” (csak PLM4627 és PLM4628)

Ezek a fűnyírók normál funkcióról az alábbi alkalmazásokra alakíthatók át:

Hátsó kidobású fűnyíróból:

1. mulcsozó fűnyíróvá vagy
2. oldalsó kidobású fűnyíróvá.

Mi a mulcsozás?

Mulcsozások a gép első lépésben levágja a fűvet, ami finomra aprítva ezután visszakerül a gyepre, mint természetes trágya.

Tippek a mulcsozó fűnyírásához:

- Rendszeres, max. 2 cm-es nyírással alakítson ki 4-6 cm fűmagasságot.
- Használjon éles vágókést. – Ne nyírjon nedves fűvet.
- Állítsa a motort maximális fordulatszámra.
- Csak munkasebességgel haladjon.
- Rendszeresen tisztítsa a mulcsozó betétet, a ház belső felét és a nyírópengét.

Kezdeti műveletek

EGY: Átszerelés mulcsozó fűnyíróvá



FIGYELEM: Kizárólag leállított motor és álló vágószerkezet esetén végezze az alábbiakat.

1. Emelje fel a hátsó fedelet, és akassza le a fűgyűjtőt.
2. Nyomja be a mulcsozó betétet a géptestbe. Rögzítse a mulcsozó betétet a gombbal a géptest nyílásában.

(6A Ábra/6B Ábra)

3. Engedje le a hátsó fedelet.

KETTŐ: Átszerelés oldalsó kidobású fűnyíróvá



Kizárólag akkor végezze el az alábbi műveleteket, ha a motor és a vágószerkezet áll!

1. Emelje fel a hátsó fedelet, és akassza le a fűgyűjtőt.
2. Szerelje be a mulcsozó betétet.
3. Emelje fel az oldalsó kidobónyílás zárófedelét. (7A Ábra)
4. Szerelje fel az ürítőcsatornát az oldalsó kidobáshoz az oldalsó zárófedél csapjára. (7A Ábra)
5. Engedje le az oldalsó kidobónyílás zárófedelét – az oldalsó kidobónyílás zárófedele ráfekszik az ürítőcsatornára. (7B Ábra)

HÁROM: Fűnyírás felszerelt fűgyűjtővel



FIGYELEM: Kizárólag leállított motor és álló vágószerkezet esetén végezze az alábbiakat. Felszerelt fűgyűjtővel végzett fűnyírásához távolítsa el a mulcsozó betétet és az oldalsó fűkidobás terelecsatornáját, és helyezze fel a fűgyűjtőt.

1. Mulcsozó betét eltávolítása:
 - Emelje fel a hátsó fedelet, és vegye ki a mulcsozó betétet.
2. Emelje fel az oldalsó zárófedelét, és távolítsa el a ürítőcsatornát.
 - Oldalsó ürítőcsatorna eltávolítása.

- Az oldalsó billenőfűl rugóerő hatására automatikusan lezárja a gép házán található oldalsó kidobónyílást.
 - Rendszeresen tisztítsa meg az oldalsó billenőfűlet és a kidobónyílást a fűmaradékoktól és a rátapadt szennyeződésektől.
3. A fűgyűjtő felszerelése.
 - Felhelyezés: Emelje fel a hátsó fedelet, majd akassza a fűgyűjtőt a fűnyíró hátuljára.
 - Eltávolítás: Fogja meg és emelje fel a hátsó fedelet, majd vegye le a fűgyűjtőt.

7. KEZELÉSI UTASÍTÁSOK

7-1 INDÍTÁS ELŐTT

Ellenőrizze a benzint és olajat, szükség esetén töltsen fel a motor fűnyíróhoz mellékelt különálló kezelési utasítása alapján. Az utasításokat figyelmesen olvassa el.



FIGYELEM: A benzin rendkívül gyúlékony. Benzint kizárólag erre a célra készített edényben tároljon. A tankolást szabad téren végezze, még a motor beindítása előtt. Ne dohányozzon, amíg üzemanyaggal foglalkozik.

Ne vegye le a tanksapkát, és ne tankoljon járó motor mellett, és amíg a motor le nem hűlt.

Ha kifolyt a benzin, ne indítsa be a gépet, hanem tolja arrébb a kiömlés helyéről, és kerülje bármely tűzforrás kialakulását, amíg a benzingőzök eloszanak.

Zárjon vissza biztonságosan minden tanksapkát és benzinkanna fedelet.

Mielőtt a kés karbantartására vagy olajcsere miatt felbillentené a fűnyírót, ürítse le a benzint a tartályból.



FIGYELEM: Ne tankoljon zárt helyen, járó motor mellett vagy amíg a motor forró. Használat után hagyja a motort legalább 15 percig hűlni.

7-2 A MOTOR BEINDÍTÁSA ÉS A KÉS ELINDÍTÁSA

1. A fűnyíró gyűjtőgyertyáján gumisapka található. Ellenőrizze, hogy a gyertyakábel végén (a gumisapkán belül) található fémhurok biztonságosan rögzül a gyűjtőgyertya fémhegyén.
 2. A motor beindítása előtt nyomja be a feltöltő pumpát 3-5 alkalommal. (8A Ábra)
 3. Hideg motor indításakor állítsa a gázkart „” pozícióba.

A meleg motor beindításához és a fűnyírásához állítsa a gázkart „” pozícióba. (8B Ábra)
 4. A gép mögött állva húzza meg a fékkart, és tartsa a felső fogantyúhoz húzva az ábra szerint. (8C Ábra)
 5. Fogja meg az indítófogantyút a 8C Ábra szerint, és gyors mozdulattal húzza fel. Ha a motor beindult, lassan engedje vissza a kart a kötélvezetőhöz.
- A motor és a kés leállításához engedje el a fékkart. (8D Ábra)



Ügyelve lábai épségére, indítsa be nagy körültekintéssel a motort az utasítás szerint.



A motor indítása közben ne billentse meg a fűnyírót. A fűnyírót vízszintes talajon indítsa be, ahol nincs magas fű és egyéb akadály.



Ne közelítsen kezével és lábával a forgó részekhez. Ne indítsa el a motort, amikor a kidobónyílás előtt áll.

7-3 HASZNÁLAT

Fűnyírás közben tartsa szorosan, két kézzel a fékkart. Megjegyzés: Ha fűnyíráskor elengedi a fékkart, a motor leáll, így a fűnyíró működését is leállítja.

7-4 A MOTOR LEÁLLÍTÁSA



VIGYÁZAT: A motor leállása után a kés még pár másodpercig tovább forog.

1. A motor és a kés leállításához engedje el a fékkart.
2. Kösse le, és tesztelje a gyertyakábel a motorhoz tartozó külön utasítás szerint, hogy megelőzhető legyen a felügyelet nélküli hagyott gép véletlen beindítása.

7-5 ÖNJÁRÓ FUNKCIÓ BEKAPCSOLÁSA

PLM4628 típusnál

A kerékajtás kapcsolókarját húzza a felső fogantyúhoz, tartsa ott, és a fűnyíró automatikusan megindul előre körülbelül 3,6 km/h sebességgel (9. Ábra). Amikor elengedi a kapcsolókart, a fűnyíró megáll.



VIGYÁZAT: A fűnyíró 250 mm-nél nem magasabb, normál állapotú fű levágására szolgál. Ne vágjon a géppel szokatlanul magas száraz vagy nedves fűvet (pl. rétet), illetve száraz levélhalmot. Növénymaradékok rakódhatnak a géptestre, vagy hozzáérhetnek a gép kipufogójához, ami tűzveszélyes.

7-6 A LEGJOBB EREDMÉNY ELÉRÉSE FŰNYÍRÁSKOR

Távolítsa el a hulladékokat a gyepről. A nyírandó gyepen legyen kő, fadarab, huzal vagy egyéb olyan tárgy, amit a fűnyíró bármilyen irányba kidobhat, és ezzel súlyos személyi sérülést okozhat a kezelőnek és a közelben tartózkodó személyeknek, valamint amittől anyagi kár keletkezhet. Ne nyírjon nedves fűvet. A hatékony fűnyírás érdekében ne nyírjon nedves fűvet, mert az a géptest alá ragadhat, ami akadályozza a megfelelő nyírást. A fű hosszának maximum 1/3-át nyírja le. Fűnyírásakor a javasolt vágási hossz a fű hosszának 1/3-a. Válassza meg úgy a haladási sebességet, hogy az összeapított fű egyenletesen terüljön el a gyepon. Nagyra nőtt sűrű gyepon nyírásakor különösen fontos a lassú haladás, hogy a gépnek legyen ideje az egyenletes magasságú vágásra. Hosszúra nőtt fű nyírásakor célszerű két menetben végezni a nyírást: a második menetben nyírja le a fű újabb 1/3-át, lehetőleg az előző menethez képest más irányban. A menetekben kis mértékű átfedés szintén segít az egyenletes és tiszta vágású gyepp kialakításában. A fűnyírót a legjobb vágási eredmény és a hatékony

mulcsozás érdekében üzemeltesse mindig teljes gázzal. Tisztítsa meg a géptest alját. Minden fűnyírás után tisztítsa meg a gép alját, mert a lerakódott fű akadályozza a megfelelő mulcsozó aprítást. Levelek vágása. A levelek mulcsozása szintén jól tesz a gyepeknek. Csak száraz, a gyepeken nem túl vastag rétegben elterülő leveleket dolgozzon fel a fűnyíróval. Ne várja meg a mulcsozással, hogy az összes levél lehulljon a fákról.



FIGYELEM: Ha idegen tárgyba ütközött, állítsa le a fűnyírót. Vegye le a gyertyakábel, és alaposan vizsgálja át a gépet, nem sérült-e meg. Az újraindítás és a munka folytatása előtt javítsa ki az esetleges sérüléseket. A működés közben tapasztalható erős rezgés károsodásra utal. A gépet ilyen esetben azonnal át kell vizsgálni, és meg kell javítani.

7-7 FŰGÚYJTÓ

A hátsó burkolaton egy ablak található. Az ablakon át látható a fűgújtó állapota. Ha a fűgújtó feltelt fűvel, ki kell ürítenie és tisztítania a fűgújtót, biztosítva a megfelelő légáramlást a hálón át. (10. Ábra)

7-8 GÉPTEST

Minden használat után tisztítsa le a géptest aljáról a ráakódott fűvet, leveleket, szennyeződést vagy egyéb anyagokat. A felgyűlő, nem letakarított szennyeződés korróziót okozhat, emellett a megfelelő mulcsozó aprítást is gátolja. A tisztításhoz billentse fel a fűnyírót, és kaparja le a szennyeződést egy megfelelő eszközzel (a gyertyakábel előtte feltétlenül vegye le).

7-9 NYÍRÁSI MAGASSÁG BEÁLLÍTÁS



VIGYÁZAT: A fűnyírón bármilyen beállítást csak leállított motor és eltávolított gyertyakábel esetén végezzen.



VIGYÁZAT: A nyírási magasság beállítása előtt állítsa le a gépet, és kösse le a gyertyakábel.

A fűnyíró központi magasságállításával rendelkezik, amely 7 magassági helyzet beállítását teszi lehetővé.

1. A nyírási magasság beállítása előtt állítsa le a gépet, és kösse le a gyertyakábel.
2. A központi magasságállító kar 7 különböző helyzetbe állítható be.
3. A vágási magasság beállításához nyomja a kerék felé az állítókart, és állítsa feljebb vagy lejjebb a kívánt magasság eléréséhez. (11. Ábra)

Minden kerék azonos magasságba áll be.

8. KARBANTARTÁSI ÚTMUTATÓ

GYÚJTÓGYERTYA

Csak eredeti gyújtógyertyát használjon cseréaltrészsként. A legjobb eredmény érdekében minden 100 óra használat után cseréljen gyújtógyertyát.

9. KENÉSI ÚTMUTATÓ



VIGYÁZAT: A KARBANTARTÁSI MUNKÁK MEGKEZDÉSE ELŐTT KÖSSÉ LE A GYERTYAKÁBELT.

1. KEREKEK – Kenje meg a kerekek golyóscsapágýát kis viszkozitású kenőolajjal szezononként legalább egyszer.
2. MOTOR – A kenési utasításokat megtalálja a motor kézikönyvében.

10. TISZTÍTÁS



VIGYÁZAT: Ne mossa a motort vízsugárral. A víz károsíthatja a motort, és elszennyezheti az üzemyagrendszert.

1. A géptestet törölje le törlőronggyal.
2. Ha a gépet felbontva a gyújtógyertya felfelé néz, vízsugárral lemoshatja a gép alját.

10-1 A MOTOR LÉGSZŰRŐJE



VIGYÁZAT: Ügyeljen arra, hogy a légszűrő szivacsbetétjét ne tömítse el por és egyéb szennyeződések. A légszűrőbetétet 25 órányi normál fűnyírás után végezzen karbantartást (tisztítsa ki). Száraz, poros környezetben történő használat esetén a légszűrőbetétet tisztítsa gyakrabban.

A LÉGSZŰRŐ TISZTÍTÁSA

1. Emelje meg a fűleket a szűrőfedél tetején.
2. Távolítsa el a szűrő fedelét.
3. Mossa ki a betétet szappanos vízben. **NE HASZNÁLJON BENZINT!**
4. Szárítsa meg a betétet.
5. Cseppentsen pár csepp SAE30 motorolajat a betétre, majd csavarja ki belőle.
6. Szerelje vissza a szűrőbetétet.

MEGJEGYZÉS: Cserélje ki a betétet, ha foszlik, elszakadt, megsérült vagy nem lehet kitisztítani. (12. Ábra)

10-2 VÁGÓKÉS



VIGYÁZAT: A motor véletlen beindulását megelőzendő, feltétlenül kösse le és tesztelje a gyertyakábel, mielőtt a vágókésen dolgozni kezdene. Kezei védelmében viseljen erős védőkesztyűt, vagy fogja meg egy ronggyal a vágókést. Billentse fel a fűnyírót a motor kézikönyvében ismertetett módon. Távolítsa el a kést és a kés adapterét a főtengelyhez rögzítő hatlapfejű csavart és alátétet. Szerelje le a kést és az adaptert a főtengelyről.



FIGYELEM: Ellenőrizze rendszeresen a késadaptert repedés szempontjából, különösen, ha a kés idegen tárgynak ütközött. Szükség esetén cserélje ki.

A legjobb eredmény érdekében éles késsel dolgozzon. A kést a megélezéshez szerelje le, majd az élet az eredeti kialakítást leginkább megközelítő módon köszörülje vagy reszelje élesre. A kiegyensúlyozatlanság elkerülése érdekében rendkívül fontos, hogy a kés mindegyik vágóéle azonos mértékű megmunkálást kapjon. A kiegyensúlyozatlan kés túlzott vibrációt kelt, ami a motor és az egész fűnyíró idő előtti tönkremenetelét okozhatja. Élesítés után gondosan egyensúlyozza ki a kést. A kés kiegyensúlyozottsága hengeres szárú csavarhúzóval ellenőrizhető. A nehéz oldalról köszörüljön le annyi anyagot, amivel az egyensúly helyreáll.

A kés és a késadapter visszaszerelése előtt kenje meg a főtengelyt és a késadapter belső felületét kis viszkozitású kenőolajjal. Szerelje fel a késadaptert a motor főtengelyére. Lásd a **13. ábrát**. A kést a cikkszámával kifele helyezze az adapterre. Illessze az alátétet a késre, és szerelje be a hatlapfejű csavart. Húzza meg a csavart az előírt nyomatékkal, lásd alább:

10-3 KÉS MEGHÚZÁSI NYOMATÉKA

Középső csavar 35 Nm – 45 Nm, a gép biztonságos üzeme érdekében. Rendszeresen ellenőrizze az összes anya és csavar megfelelően meghúzott állapotát. Hosszabb használat után, különösen homokos talaj esetén a kést elkophat, elvesztheti eredeti alakját. A vágás hatékonysága csökken, a kést ki kell cserélni. A kést csak jóváhagyott gyárra cserélje. A kés kiegyensúlyozatlanságából eredő esetleges károkért a gyártó nem vállal felelősséget. Ha kést kell cserélni, csak (Makita 263001451) jelzéssel ellátott, eredeti pótalkatrészt használjon (kés rendeléshez forduljon a márkakereskedőhöz, vagy hívjon fel bennünket, lásd a fedőlapot).

10-4 MOTOR

A motor karbantartási utasításait a motor különálló kézikönyvében megtalálja.

A motorolaj tekintetében járjon el a motor különálló kézikönyvében olvasható utasítások szerint. Olvassa el körültekintően, és kövesse az utasításokat.

A légszűrő karbantartása tekintetében normál körülmények esetén járjon el a motor különálló kézikönyvében olvasható utasítások szerint. Különösen poros környezetben történő használat esetén néhány óránként tisztítsa ki a légszűrőt. A légszűrő esedékes tisztítását a motor csökkenő teljesítménye és a légszűrő csöpögése jelzi.

A légszűrő karbantartása tekintetében járjon el a motor különálló kézikönyvében olvasható utasítások szerint. Szezononként egy ízben tisztítsa ki a gyújtógyertyát, és állítsa be az elektródahézagot. Gyújtógyertyát fűnyírási szezon előtt cseréljen; a gyújtógyertya típusát és az elektródahézag értékét megtalálja a motor kézikönyvében.

Tisztítsa meg rendszeresen a motort törlőronggyal vagy kefével. A hűtőrendszert (ventilátorház környéke) tartsa tisztán, hogy biztosítva legyen a motor megfelelő működéséhez és kellően hosszú élettartamához szükséges légáramlás. A kipufogó környékéről mindig távolítsa el a fűvet, szennyeződést és az éghető anyagokat.

11. TÁROLÁS (SZEZONON KÍVÜL)

A fűnyíró megfelelő tárolásához az alábbi lépések szükségesek.

1. A szezonban végzett utolsó fűnyírás után ürítse ki teljesen a benzintartályt.
 - a) Szivattyúval ürítse ki a benzintartályt.



VIGYÁZAT: Ne zárt helyiségben, vagy nyílt láng közvetlen közelében eressze le a benzint stb. Tilos a dohányzás! A benzingőzök berobbanhatnak, tüzet okozhatnak.

- b) A benzin leeresztése után indítsa be a motort, és járassa egészen addig, amíg az felhasználja az összes benzint, és magától leáll.
 - c) Távolítsa el a gyújtógyertyát. Olajozókannával töltsön kb. 20 ml olajat az égéstérbe a gyertyafuraton keresztül. Az indítókötél meghúzásával oszlassa el egyenletesen a betöltött olajat az égéstérben. Csavarja vissza helyére a gyújtógyertyát.
2. Alaposan tisztítsa meg, és kenje meg a fűnyírót a korábban a „KENÉSI ÚTMUTATÓ” pontban ismertetett módon.
 3. A korrózió elkerülésére vékonyan zsírozza be a vágószerkezetet.
 4. A fűnyírót tárolja száraz, tiszta, fagymentes, jogosulatlan személyek által nem hozzáférhető helyen.



VIGYÁZAT: A fűnyíró tárolóhelyre helyezése előtt hagyja teljesen lehűlni a motort.



MEGJEGYZÉS:

- Ha nem szellőző helyen tárol bármilyen motorral hajtott berendezést:
- Ügyeljen a berendezések korrózió elleni védelmére. Vonja be vékony réteg szilikonolajjal a berendezéseket, különös tekintettel a bovdenekre és mozgó alkatrészekre.
- Ügyeljen arra, hogy a bovdenek és egyéb kábelek ne törjenek meg, ne csípődjenek be.
- Ha az indítókötél kiakadna a fogantyún található kötélvezetőből, kösse ki, és tesztelje a gyertyát, húzza be a pengevezérlő fogantyút, és húzza ki lassan a motorból az indítókötetet. Csúsztassa be a kötelet a fogantyún található kötélvezetőbe.

Szállítás

Állítsa le a motort. Ügyeljen rá, hogy a fűnyíró akadályokon való áttolása közben ne deformálódjon vagy sérüljön a vágószerkezet.

12. HIBAELHÁRÍTÁSI ÚTMUTATÓ

PROBLÉMA	LEHETSÉGES OK	JAVÍTÓ MŰVELET
A motor nem indul be.	A gázkar nem az indítási feltételeknek megfelelő helyzetben áll.	Állítsa a gázkart a megfelelő helyzetbe.
	Kiürült a benzintank.	Tankolja fel a gépet. lásd a MOTOR KEZELÉSI UTASÍTÁSÁT.
	Elszennyeződött a légszűrőbetét.	Tisztítsa ki a légszűrőbetétet: lásd a MOTOR KEZELÉSI UTASÍTÁSÁT.
	Kilazult a gyújtógyertya.	Húzza meg a gyújtógyertyát 25–30 Nm nyomatékkal.
	A gyertyakábel lelazult vagy levált a gyertyáról.	Tegye vissza a gyertyakábelt a gyújtógyertyára.
	Nem megfelelő a gyertyahézag.	Állítsa be az elektródák hézagát 0,7–0,8 mm értékűre.
	Hibás a gyújtógyertya.	Szereljen be egy új, megfelelő hézagúra beállított gyújtógyertyát: lásd a MOTOR KEZELÉSI UTASÍTÁSÁT.
	A karburátor túltöltődött benzinnel.	Szerelje ki a légszűrőbetétet, az indítókötél folyamatos használatával forgassa át párszor a motort, hogy a karburátor kiszellőzhessen, majd szerelje vissza a légszűrőbetétet.
	Hibás gyújtómodul.	Lépjen kapcsolatba a szerviz képviselőjével.
A motort nehéz beindítani vagy nincs elég teljesítménye.	Szennyeződés, víz vagy lerakódás a benzintankban.	Üritse le az üzemanyagot, és tisztítsa ki a tartályt. Tankoljon tiszta, friss benzint.
	Eltömődött a tanksapka szellőzőfurata.	Tisztítsa ki vagy cserélje le a tanksapkát.
	Elszennyeződött a légszűrőbetét.	Tisztítsa ki a légszűrőbetétet.
A motor egyenetlenül működik.	Hibás a gyújtógyertya.	Szereljen be egy új, megfelelő hézagúra beállított gyújtógyertyát: lásd a MOTOR KEZELÉSI UTASÍTÁSÁT.
	Nem megfelelő a gyertyahézag.	Állítsa be az elektródák hézagát 0,7–0,8 mm értékűre.
	Elszennyeződött a légszűrőbetét.	Tisztítsa ki a légszűrőbetétet: lásd a MOTOR KEZELÉSI UTASÍTÁSÁT.
Gyenge az alapjárat.	Elszennyeződött a légszűrőbetét.	Tisztítsa ki a légszűrőbetétet: lásd a MOTOR KEZELÉSI UTASÍTÁSÁT.
	Eltömődtek a motorburkolat szellőzőnyílásai.	Távolítsa el a szennyeződést a nyílásokból.
	Eltömődtek a hűtőbordák és a légjáratok a léghűtő ház alatt.	Távolítsa el a szennyeződések a bordák közül és a légjáratokból.
A motor magas fordulatszámon kihagy.	Túl kicsi a gyertyahézag.	Állítsa be az elektródák hézagát 0,7–0,8 mm értékűre.
Túlmelegszik a motor.	A hűtőlevegő útja elzáródott.	Távolítsa el a szennyeződések a bordák közül és a légjáratokból.
	Nem megfelelő a gyújtógyertya.	Szereljen be RC12YC típusú gyújtógyertyát, és tisztítsa meg a hűtőbordákat.
Rendellenesen vibrál a fűnyíró.	Lelazult a vágókés.	Húzza meg a kést.
	A vágó egység kiegyensúlyozatlan.	Egyensúlyozza ki a kést.

13. JÓTÁLLÁS

A termékre a törvényi előírásoknak megfelelően 12 hónapos jótállás vonatkozik, az első felhasználó vásárlásának napjától kezdődően.

A jótállás vonatkozik valamennyi anyag- illetve gyártási hibára, azonban nem terjed ki az olyan alkatrészek normál elhasználódására és kopására, mint csapágyak, szénkefék, kábelek, dugaszok, vagy olyan tartozékokra, mint fűrók, fűrófejek, fűrészelek stb.; a nem rendeltetésszerű használatból eredő sérülésekre vagy hibákra, balesetekre vagy változásokra, továbbá a szállítás költségeire sem.

Fenntartjuk a jogot bármely igény elutasítására, ha a vásárlás nem igazolható vagy amikor nyilvánvaló, hogy a terméket nem tartották megfelelően karban. (Tiszta szellőzőnyílások, szénkefék rendszeres szervizelése.) Vásárlási blokkját meg kell őriznie a vásárlás dátumának igazolására.

Az elfogadhatóan tiszta állapotban lévő szerszámot szétszerelés nélkül kell visszaküldeni a kereskedőhöz, eredeti burkolatában, mellékelve hozzá a vásárlást igazoló blokkot.

14. KÖRNYEZET

Ha a gép elérte élettartama végét, ne kezelje háztartási hulladékként, selejtezze környezetbarát módon.

15. EK MEGFELELŐSÉGI NYILATKOZAT

Csak európai országokra vonatkozóan

Mi, a Makita Corporation mint a termék felelős gyártója kijelentjük, hogy az itt megnevezett Makita gép(ek):

Gép megnevezése: Benzinmotoros fűnyíró
Típusz./Típus: PLM4626, PLM4627, PLM4628
Műszaki adatok: Lásd „4. MŰSZAKI ADATOK” sorozatgyártásban készülnek, és

megfelelnek az alább felsorolt európai irányelvek előírásainak:

2004/108/EK, 2006/42/EK, 2000/14/EK és
2005/88/EK

Illetve gyártásuk a következő szabványoknak, valamint szabványdokumentumoknak megfelelően történik:

EN ISO 14982, EN836

A műszaki dokumentációt őrzi:

Makita International Europe Ltd.
Technical Department,
Michigan Drive, Tongwell,
Milton Keynes, Bucks MK15 8JD, Anglia.

A 2000/14/EK irányelv által előírt megfelelőségi auditálási eljárás az V. Melléklet szerint történt.

Tanúsító testület:

TÜV SÜD Industrie Service GmbH
Westendstraße 199, D-80686 München,
Németország
Azonosítószám: 0036

Típus: PLM4626

Mért hangteljesítményszint: 93,7 dB (A)
Garantált hangteljesítményszint: 96 dB (A)

Típus: PLM4627

Mért hangteljesítményszint: 93,7 dB (A)
Garantált hangteljesítményszint: 96 dB (A)

Típus: PLM4628

Mért hangteljesítményszint: 93,7 dB (A)
Garantált hangteljesítményszint: 96 dB (A)

20. 11. 2013



Tomoyasu Kato
Igazgató

Makita Corporation
3-11-8, Sumiyoshi-cho,
Anjo, Aichi, 446-8502, JAPAN

OBSAH

ČASŤ 1	SYMBOLY VYZNAČENÉ NA VÝROBKU	150
ČASŤ 2	VŠEOBECNÉ BEZPEČNOSTNÉ PRAVIDLÁ	150
ČASŤ 3	POPIS SÚČASTÍ	151
ČASŤ 4	TECHNICKÉ ÚDAJE	152
ČASŤ 5	MONTÁŽ	152
ČASŤ 6	„3 v 1“	152
ČASŤ 7	POKYNY NA PREVÁDZKU	153
ČASŤ 8	POKYNY PRE ÚDRŽBU	155
ČASŤ 9	POKYNY PRE MAZANIE	155
ČASŤ 10	ČISTENIE	155
ČASŤ 11	POKYNY PRE USKLADNENIE (MIMO SEZÓNY)	156
ČASŤ 12	SPRIEVODCA RIEŠENÍM PROBLÉMOV	157
ČASŤ 13	ZÁRUKA	158
ČASŤ 14	OCHRANA ŽIVOTNÉHO PROSTREDIA	158
ČASŤ 15	VYHLÁSENIE O ZHODE SO SMERNICAMI EURÓPSKEHO SPOLOČENSTVA	158

Vysvetlenie všeobecného pohľadu

- | | | |
|---------------------------------|----------------------------------------|-------------------------------|
| 1. Horná rukoväť | 10. Bočná klapka | 18. Mulčovací klin |
| 2. Rukoväť s ovládaním brzdy | 11. Plošina | 19. Skrutka |
| 3. Páčka sýtiča | 12. Zapaľovacia sviečka | 20. Podložka |
| 4. Rukoväť štartéra | 13. Uzáver palivovej nádrže | 21. Poistný otočný gombík |
| 5. Vodiaci prvok lanka | 14. Uzáver olejovej nádrže | 22. Uzamykacia matica |
| 6. Blokovacia páka | 15. Káblková svorka | 23. Prevod na nastavenie uhla |
| 7. Vrečko na zachytávanie trávy | 16. Spodná rukoväť | 24. Žiarovka štartéra |
| 8. Páčka nastavenia výšky | 17. Rukoväť ovládania vlastného pohonu | 25. Príchytka |
| 9. Vyprázdňovací kanál | | 26. Kryt filtra |



VÝSTRAHA:

Kvôli vlastnej bezpečnosti si prečítajte tento návod skôr, ako sa pokúsíte prevádzkovať svoju novú jednotku. Opomenutie dodržiavať pokyny môže mať za následok vážne osobné poranenia. Venujte určitý čas a oboznámte sa pred každým použitím s kosačkou.



Upozornenie: Motor je horúci.



Bezpečnostné označenie, ktoré nájdete na svojej kosačke: RUKY A NOHY DRŽTE V DOSTATOČNEJ VZDIALENOSTI

1. SYMBOLY VYZNAČENÉ NA VÝROBKU



Prečítajte si návod na obsluhu.



Zabráňte prístupu okolostojacich.



Viac pozornosti venujte rukám a nohám obsluhy, aby ste predišli poraneniám.



Palivo je horľavé; zabráňte prístupu ohňa. Palivo nepridávajte, keď motor beží.



Jedovaté výpary; neprevádzkujte v interiéri.



Počas kosenia používajte okuliare a ochranu uší s cieľom chrániť samotnú obsluhu.

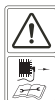

Počas vykonávania opráv demontujte zapaľovaciu sviečku a následne vykonajte opravu podľa návodu na obsluhu.

2. VŠEOBECNÉ BEZPEČNOSTNÉ PRAVIDLÁ



VÝSTRAHA: Pri používaní benzínového náradia je nutné vždy dodržiavať základné bezpečnostné opatrenia s cieľom znížiť riziko vážnych osobných poranení a/alebo poškodenia jednotky. Všetky tieto pokyny si prečítajte pred prevádzkovaním tejto jednotky a tieto pokyny uschovajte pre možnú potrebu v budúcnosti.



VÝSTRAHA: Toto strojné zariadenie počas svojej prevádzky produkuje elektromagnetické pole. Toto pole môže v niektorých prípadoch ovplyvňovať činnosť aktívnych alebo pasívnych zdravotných implantátov. Aby sa znížilo riziko vážnych alebo smrteľných úrazov, odporúčame osobám, ktoré používajú zdravotné implantáty, aby sa pred prevádzkovaním tohto strojného zariadenia poradili so svojim lekárom alebo s výrobcom zdravotného implantátu.

Zaškolenie

- Tieto pokyny si dôkladne prečítajte. Oboznámte sa s ovládačmi a správnym používaním zariadenia.
- Nikdy nedovoľte, aby deti alebo osoby, ktoré neboli oboznámené s týmito pokynmi používali kosačku. Miestne nariadenia môžu obmedzovať vek obsluhy.
- Nikdy nekoste, pokiaľ stoja v blízkosti osoby, hlavne deti, alebo zvieratá.
- Berte do úvahy, že obsluha alebo používateľ je zodpovedný za nehody alebo riziká vzniknulé vo vzťahu k ostatným osobám alebo k ich majetku.

Príprava

- Počas kosenia vždy používajte pevnú obuv a dlhé nohavice. Zariadenie neobsluhujte, pokiaľ ste bosí alebo máte sandále.
- Dôkladne skontrolujte miesto používania zariadenia a odstráňte všetky predmety, ktoré by mohli byť strojom odhodnené.
- **VÝSTRAHA** – benzín je veľmi horľavý.
 - Palivo skladujte v kontajneroch špeciálne navrhnutých na tento účel.
 - Palivo doplňajte v exteriéri a počas dopĺňania paliva nefajčíte.
 - Palivo doplňajte pred naštartovaním motora. Nikdy nesiťajte uzáver palivovej nádrže ani nepridávajte benzín, pokiaľ motor beží, alebo pokiaľ je motor horúci.
 - Pokiaľ dôjde k rozliatiu benzínu, nepokúšajte sa naštartovať motor, ale stroj preneste do dostatočnej vzdialenosti od miesta rozliatia a zabráňte vzniku zdroja zapálenia, a to až dokiaľ sa benzínové výpary nerozptýlia.
 - Uzáver palivovej nádrže a nádoby bezpečne nasadte naspäť.
- Vymeňte chybné tlmiče.
- Pred používaním vždy vizuálne skontrolujte a presvedčte sa, že čepele, skrutky čepeľí a montážna zostava rezného náradia nie sú opotrebované alebo poškodené. Aby ste zachovali vyváženú, vymieňajte naraz celú sadu opotrebovaných alebo poškodených čepeľí a skrutiek.

Prevádzka

- Motor neprevádzkujte v uzavretom priestore, kde môže dôjsť k nahromadeniu nebezpečných výparov oxidu uhľnatého.
- Koste iba pri dennom svetle alebo pri dobrom umelom osvetlení.
- Pokiaľ je to možné, vyhnite sa prevádzkovanému zariadeniu v mokrej trávě.
- Na svahoch vždy zaujmite stabilný postoj.
- Kráčajte a nikdy nebežte.
- Pokiaľ ide o kolesové rotačné stroje, koste pozdĺž čela svahov a nikdy nie nahor a nadol.
- Pri zmene smeru na svahoch dávajte maximálny pozor.
- Nekoste nadmerne strmé svahy.
- Pri pohybe smerom dozadu alebo pri ťahaní kosačky k sebe dávajte maximálny pozor.
- Čepeľ(e) zastavte pred sklopením kosačky kvôli prenosu cez netravnaté miesta a pred prenášaním kosačky na a z miesta kosenia.
- Kosačku nikdy nepoužívajte, pokiaľ sú poškodené jej chrániče, alebo bez namontovaných bezpečnostných zariadení, napríklad vychyľovačov a/alebo lapačov trávy.
- Nemeňte nastavenia regulátora motora ani neprekračujte maximálne otáčky motora.
- Pred naštartovaním motora vyradte všetky čepele a spojky pohonu.
- Motor naštartujte bezpečne podľa pokynov, pričom nohu majte v dostatočnej vzdialenosti od čepele(i).
- Kosačku neskláľajte pri štartovaní motora.

- Nespúšťajte motor, pokiaľ stojíte pred vyprázdňovacím žlabom.
- Ruky ani nohy nestrkajte do blízkosti alebo pod rotujúce časti. Počas celej doby zabezpečte, aby sa vyprázdňovací otvor nezanášal.
- Nikdy pri spustení motora kosačku nezdvíhajte ani neprenášajte.
- Zastavte motor a odpojte drôt zapaľovacej sviečky, presvedčte sa, že všetky pohyblivé časti sa úplne zastavili a pokiaľ je kosačka vybavená kľúčikom, kľúčik vyberte:
 - pred odstránením zablokovania alebo čistením zanesenia žľabu;
 - pred vykonávaním kontroly, čistenia zanesenia alebo prácou na kosačke;
 - po narazení na cudzí predmet. Pred opätovným naštartovaním a prevádzkovaním kosačky skontrolujte kosačku z pohľadu poškodenia a opravte ju:
 - ak kosačka začne neštandardne vibrovať (okamžite skontrolujte).
- Zastavte motor a odpojte drôt zapaľovacej sviečky, presvedčte sa, že všetky pohyblivé časti sa úplne zastavili a pokiaľ je kosačka vybavená kľúčikom, kľúčik vyberte:
 - vždy, keď kosačku opúšťate;
 - pred doplnením paliva.
- Počas dobehu motora uberte sýtič a ak je motor vybavený s uzatváracím ventilom, v závere kosenia vypnite prívod paliva.

Údržba a skladovanie

- Skrutky, svorníky a matice musia byť utiahnuté, aby sa zabezpečil bezpečný prevádzkový stav zariadenia.
- Zariadenie nikdy neskladujte s benzínom v nádrži vo vnútri budovy, kde sa výpary môžu dostať k otvorenému ohňu alebo iskre.
- Pred uskladnením na akomkoľvek ohradenom priestore nechajte motor vychladnúť.
- Na zníženie rizika vzniku požiaru motor, tlmáč, priestor na batériu a priestor na skladovanie benzínu majte čisté od trávy, listov alebo prílišného množstva maziva.
- Lapač trávy často kontrolujte z pohľadu opotrebovania alebo poškodenia.
- Opatrebované alebo poškodené súčasti z bezpečnostných dôvodov vymeňte.
- Ak musíte vyprázdniť palivovú nádrž, vykonajte to vonku.



VÝSTRAHA: Nedotýkajte sa rotujúcej čepele.



VÝSTRAHA: Palivo doplňajte na dobre vetranom mieste a pri zastavenom motore.

3. POPIS SÚČASTÍ (Obr. A, B a C)

Obsahuje

A: Kľúč na zapaľovaciu sviečku

4. TECHNICKÉ ÚDAJE

Model	PLM4626	PLM4627	PLM4628
Typ motora	B&S500E, 09P6	B&S500E, 09P6	B&S500E, 09P6
S vlastným pohonom	nie	nie	áno
Zdvihový objem motora	140 cm ³	140 cm ³	140 cm ³
Šírka čepele	460 mm	460 mm	460 mm
Menovité otáčky	2800/min.	2800/min.	2800/min.
Objem palivovej nádrže	800 ml	800 ml	800 ml
Objem oleja	470 ml	470 ml	470 ml
Objem lapača trávy	60 l	60 l	60 l
Čistá hmotnosť	28,0 kg	28,4 kg	31,2 kg
Nastavenie výšky	30 – 75 mm, 7 možností nastavenia	30 – 75 mm, 7 možností nastavenia	30 – 75 mm, 7 možností nastavenia

Rozdiely medzi tromi modelmi

Model	Predná rukoväť plošiny	Bočné vyprázdňovanie	S vlastným pohonom
PLM4626	✓	×	×
PLM4627	✓	✓	×
PLM4628	✓	✓	✓

Model	PLM4626	PLM4627	PLM4628
Garantovaná úroveň akustického výkonu meraná v polohe používateľa (podľa normy EN 836, príloha, príloha H&EN ISO 4871)	86,9 dB (A) (K=3 dB (A))	86,9 dB (A) (K=3 dB (A))	86,9 dB (A) (K=3 dB (A))
Meraná úroveň akustického výkonu	93,7 dB (A) K=2,38 dB (A)	93,7 dB (A) K=2,38 dB (A)	93,7 dB (A) K=2,38 dB (A)
Garantovaná úroveň akustického výkonu (podľa smernice 2000/14/ES)	96 dB (A)	96 dB (A)	96 dB (A)
Vibrácie (podľa normy EN 836, príloha G)	4,531 m/s ² K=1,5 m/s ²	4,531 m/s ² K=1,5 m/s ²	4,531 m/s ² K=1,5 m/s ²

5. MONTÁŽ

5-1 SKLOPENIE RUKOVÄTI

- Pomocou poistného otočného gombíka pripevnite spodnú časť rukoväti k hlavnej časti jednotky. (**Obr. 1A/Obr. 1B/Obr. 1C/Obr. 1D**)
- Zdvihnite dve blokovacie páky a uvoľnite hornú časť rukoväti na sklopenie. (**Obr. 1E**)
- Zatlačte zatvorte blokovaciu páku, čím dôjde k zablokovaniu rukoväti v prevádzkovej polohe. (**Obr. 1F**)
- Nastavte napnutie otáčaním uzamykacej matice; použite na to vhodný kľúč. (**Obr. 1G/Obr. 1H**)
- Kábllovú svorku namontujte do vyobrazenej polohy a pripevnite kábel. (**Obr. 1I/Obr. 1J**)

5-2 NASTAVENIE SPRÁVNEHO UHLA

- Potiahnutím otvorte blokovaciu páku.
- Otočením hornej časti rukoväti vycentrovanej v prevode na nastavenie uhla nastavte správny uhol v rozsahu -20° až 20° (5 polôh: -20°/-10°/0°/10°/20°), ako je to zobrazené na **Obr. 2**.
- Stlačení zatvorte blokovaciu páku a spojte spodnú a hornú časť rukoväti.

5-3 MONTÁŽ LAPAČA TRÁVY

- Montáž: Zdvihnite zadný kryt a zahákujte lapač trávy na zadnú stranu kosačky. (**Obr. 3A/Obr. 3B/Obr. 3C**)
- Demontáž: Uchopte a zdvihnite zadný kryt a snímte lapač trávy.

5-4 RUKOVÄŤ ŠTARTÉRA

Presuňte rukoväť štartéra od motora k vodiacemu prvku lanka. (**Obr. 4**)

5-5 VÝŠKA REZU

Pokiaľ chcete páčku uvoľniť z ozubenia, vyvíjajte na ňu tlak smerom von. Výšku nastavte posunutím páčky dopredu alebo dozadu. (**Obr. 5 a pozrite si odsek 7.9**)

6. „3 v 1“ (Ilen pre PLM4627 a PLM4628)

Štandardnú funkciu týchto kosačiek možno prispôsobiť v závislosti na účele používania:

Z kosačky so zadným vyprázdňovaním na:

- mulčovaciu kosačku alebo
- kosačku s bočným vyprázdňovaním.

Čo je mulčovanie?

Počas mulčovania je tráva odseknutá v rámci jedného pracovného kroku, následne je najemno posekaná a vrátená do trávniku ako prírodné hnojivo.

Typy pre kosenie s mulčovaním:

- Vykonaňte bežné kosenie max. 2 cm z výšky 6 cm s cieľom dosiahnuť 4 cm výšku trávy.
- Použite ostrý rezný nôž – Nekoste mokrú trávu
- Nastavte maximálne otáčky motora.
- Koste pri pohybe pracovným krokom.
- Pravidelne čistite mulčovací klin, vnútornú stranu skrine a pohyblivú čepeľ.

Naštartovanie

PO PRVÉ: Prispôsobenie mulčovacieho výkonu



VÝSTRAHA: Jedine so zastaveným motorom a zastavenou kosačkou.

1. Zdvihnite zadný kryt a demontujte vrecko na zachytávanie trávy.
2. Zatlacite mulčovací klin do plošiny. Mulčovací klin zaistíte tlačidlom do otvoru na plošine. (Obr. 6A/ Obr. 6B)
3. Opätovne znížte zadný kryt.

PO DRUHÉ: Prestavenie na kosenie s bočným vyprázdňovaním



Jedine pokiaľ sú motor a kosenie zastavené!

1. Zdvihnite zadný kryt a demontujte vrecko na zachytávanie trávy.
2. Namontujte mulčovací klin.
3. Zdvihnite bočnú klapku pre bočné vyprázdňovanie. (Obr. 7A)
4. Na podperný kolík bočnej klapky namontujte vyprázdňovací kanál pre bočné vyprázdňovanie. (Obr. 7A)
5. Znížte bočnú klapku – klapka spočíva na vyprázdňovacom kanáli. (Obr. 7B)

PO TRETIE: Kosenie s vreckom na zachytávanie trávy



VÝSTRAHA: Jedine so zastaveným motorom a zastavenou kosačkou.

Pokiaľ chcete kosiť s vreckom na zachytávanie trávy, demontujte mulčovací klin a vyprázdňovací kanál pre bočné vyprázdňovanie a namontujte vrecko na zachytávanie trávy.

1. Demontáž mulčovacieho klina.
 - Zdvihnite zadný kryt a demontujte mulčovací klin.
2. Zdvihnite bočnú klapku a demontujte vyprázdňovací kanál.
 - Demontáž vyprázdňovacieho kanála pre bočné vyprázdňovanie:
 - Bočná klapka pomocou pružiny automaticky zatvára vyprázdňovací otvor na skrinu.
 - Bočnú klapku a vyprázdňovací otvor pravidelne čistite od zvyškov trávy a zachytenej špiny.
3. Namontujte vrecko na zachytávanie trávy.

- Namontovanie: Zdvihnite zadný kryt a na zadnú stranu kosačky pripojte vrecko na zachytávanie trávy.
- Demontovanie: Uchopte a zdvihnite zadný kryt a demontujte vrecko na zachytávanie trávy.

7. POKYNY NA PREVÁDZKU

7-1 PRED NAŠTARTOVANÍM

Motor prevádzkujte v spojení s benzínom a olejom podľa pokynov uvedených v samostatnom návode na obsluhu motora, ktorý je priložený k vašej kosačke. Pokyny si starostlivo prečítajte.



VÝSTRAHA: Benzín je veľmi horľavý.

Palivo skladujte v kontajneroch špeciálne navrhnutých na tento účel.

Palivo doplňajte iba v exteriéri a pred spustením motora; počas doplňania ani manipulácie s palivom nefajčite.

Uzáver palivovej nádrže neodoberajte a benzín nedolievajte nikdy počas chodu motora alebo keď je motor horúci.

Pokiaľ dôjde k rozliatiu benzínu, nepokúšajte sa naštartovať motor, ale stroj preneste do dostatočnej vzdialenosti od miesta rozliatia a zabráňte vzniku zdroja zapálenia, a to až dokiaľ sa benzínové výpary nerozptýlia. Všetky uzávery palivových nádrží a nádrží na palivo bezpečne nasadte naspäť.

Pred obrátením kosačky s cieľom údržby čepele alebo vypustenia oleja, vypustíte z nádrže palivo.



VÝSTRAHA: Palivo nikdy nedoplňajte v interiéri, pri spustení motore alebo dokiaľ ste nenechali motor vychladnúť počas doby aspoň 15 minút od jeho spustenia.

7-2 SPUSTENIE MOTORA A ZARADENIE ČEPELE

1. Jednotka je vybavená gumenou pätkou, ktorá sa nachádza nad koncom zapalovacej sviečky. Presvedčte sa, že kovová slučka na konci drôtu zapalovacej sviečky (vo vnútri gumenej pätky) je bezpečne utiahnutá ku kovovému hrotu zapalovacej sviečky.
2. Pred naštartovaním motora 3 až 5 krát stlačte žiarovku štartéra. (Obr. 8A)
3. Pri štartovaní studeného motora otočte páčku sytiča do polohy „☁“.
Pri štartovaní horúceho motora a pri prevádzkovaní otočte páčku sytiča do polohy „☁“.
(Obr. 8B)
4. Stojac za jednotkou uchopte rukoväť s ovládaním brzdy a držte ju oproti hornej rukoväti, ako je to znázornené. (Obr. 8C)
5. Uchopte rukoväť štartéra ako je to znázornené na (Obr. 8C) a silno ju potiahnite. Po naštartovaní motora ju pomaly vráťte do skrutky vodiaceho prvku lanka. Pokiaľ chcete zastaviť motor a čepeľ, uvoľnite rukoväť s ovládaním brzdy. (Obr. 8D)



Motor naštartujte bezpečne podľa pokynov, pričom nohu majte v dostatočnej vzdialenosti od čepele.



Kosačku nesklápajte pri štartovaní motora.

Kosačku štartujte na rovnom povrchu bez výskytu vysokej trávy alebo prekážok.



Zabráňte styku rúk a nôh s rotujúcimi súčasťami.

Nespúšťajte motor, pokiaľ stojíte pred vyprázdňovacím otvorom.

7-3 PRACOVNÉ POSTUPY

Počas prevádzky pevne oboma rukami držte rukoväť s ovládaním brzdy.

Poznámka: Pokiaľ počas prevádzky uvoľníte rukoväť s ovládaním brzdy, dôjde k zastaveniu motora a tým aj prevádzky kosačky.

7-4 ZASTAVENIE MOTORA



UPOZORNENIE: Po vypnutí motora sa bude čepeľ ešte niekoľko sekúnd otáčať.

1. Pokiaľ chcete zastaviť motor a čepeľ, uvoľníte rukoväť s ovládaním brzdy.
2. Odpojte a uzemnite drôt zapalovacej sviečky, ako je to uvedené v samostatnom návode na obsluhu motora, čím zabránite náhodnému naštartovaniu počas doby, kedy je zariadenie ponechané bez dozoru.

7-5 SPOJENIE PRE AUTOMATICKÝ POHYB

Pre PLM4628

Uchopte rukoväť pre ovládanie vlastného pohonu; kosačka sa automaticky pohne dopredu pri rýchlosti asi 3,6 km/h (**Obr. 9**); pokiaľ uvoľníte rukoväť ovládania vlastného pohonu, kosačka sa zastaví.



UPOZORNENIE: Vaša kosačka je navrhnutá na sekanie trávy na plochách pri obytných budovách, ktorej výška je do 250 mm.

Nepokúšajte sa kosiť nezvyčajne vysokú suchú alebo mokrú trávu (napr. pastviny) alebo kopy suchého lístia. Na plošine kosačky sa môžu usádzať úlomky, alebo môže dôjsť ku kontaktu s motorom s dôsledkom možného rizika požiaru.

7-6 AKO DOSIAHNUŤ NAJLEPŠIE VÝSLEDKY POČAS KOSENIA

Vyčistite trávnik od úlomkov. Z trávniku odstráňte kamene, triesky, drôty alebo ďalšie cudzie predmety, ktoré by mohli byť kosačkou náhodne odhodene ktorýmkoľvek smerom a ktoré mohli spôsobiť vážne osobné poranenia obsluhy a ostatných, ako aj poškodenie majetku a okolitých objektov. Nekoste mokrú trávu. Na dosiahnutie účinného kosenia nekoste mokrú trávu, pretože má tendenciu priľnúť na spodnú časť plošiny a zabraňovať v správnom kosení kúskov trávy. Koste na dĺžku nie viac ako 1/3 dĺžky trávy. Odporúčaná výška rezu pre kosenie je 1/3 dĺžky trávy. Rýchlosť pohybu po zemi je potrebné nastaviť tak, aby boli odseknuté kúsky

rovnomerne roztrúsené do trávniku. Hlavne pre ťažké kosenie hustej trávy môže byť potrebné použiť jednu za najnižších rýchlostí s cieľom dosiahnuť čisté dobré kosenie. Pri kosení vysokej trávy bude potrebné vykonať kosenie trávniku v dvoch fázach, pričom v prípade druhého kosenia dôjde k zníženiu čepele o ďalšiu 1/3 a možno kosiť aj v inom smere ako ste kosili prvýkrát. Mierne prekrývanie pásov kosenia pri každom prechode kosačkou taktiež dopomôže vyčistiť zabudnuté zvyšky z trávniku. Kosačka by mala byť vždy prevádzkovaná pri plne otvorenom sýtiči s cieľom dosiahnuť najlepší rez a umožniť najefektívnejšie kosenie. Vyčistite spodnú stranu plošiny. Po každom použití vyčistíte spodnú stranu plošiny kosačky s cieľom zabrániť koseniu trávy, ktorá by zabránila správne mulčovaniu. Kosenie lístia. Prínosom pre váš trávnik môže byť aj kosenie lístia. Pri kosení lístia sa presvedčte, že lístie je suché a neleží na trávniku vo veľmi hrubej vrstve. Pred kosením nečakajte, dokiaľ zo stromov opadne všetko lístie.



VÝSTRAHA: Po narazení na cudzí predmet zastavte motor. Od zapalovacej sviečky odpojte drôt, dôkladne skontrolujte kosačku z pohľadu poškodenia a poškodenie opravte pred opätovným naštartovaním a prevádzkovaním kosačky. Nadmerné vibrácie kosačky počas prevádzky indikujú poškodenie. Jednotka by mala byť čo najskôr skontrolovaná a opravená.

7-7 LAPAČ TRÁVY

Na zadnom kryte je okienko. Cez okienko môžete kontrolovať stav lapača trávy. Ak je lapač naplnený trávou, bude potrebné vyprázdniť a vyčistiť vrecko; skontrolujte že je čistý a že cez sieťovinu môže prechádzať vzduch. (**Obr. 10**)

7-8 PLOŠINA

Spodná strana plošiny kosačky by mala byť vyčistená po každom použití, aby sa zabránilo usadzovaniu zvyškov trávy, lístia, špiny a ďalších materiálov. Pokiaľ umožníte hromadeniu zvyškov, podporíte tak vznik hrdze a korózie a taktiež zabránite správne mulčovaniu. Plošinu môžete vyčistiť sklopením kosačky a oškriabaním dočista pomocou vhodného nástroja (skontrolujte, že ste najprv odpojili drôt zapalovacej sviečky).

7-9 POKYNY PRE NASTAVENIE VÝŠKY



UPOZORNENIE: Nikdy na kosačke nevykonávajte žiadne úpravy bez toho, aby ste ju najprv zastavili a odpojili drôt zapalovacej sviečky.



UPOZORNENIE: Pred zmenou výšky kosenia zastavte kosačku a odpojte drôt zapalovacej sviečky.

Vaša kosačka je vybavená centrálnou páčkou nastavenia výšky, ktorá ponúka 7 výškových polôh.

1. Pred vykonaním zmeny výšky kosenia zastavte kosačku a odpojte drôt zapalovacej sviečky.
2. Centrálna páčka nastavenia výšky ponúka 7 rôznych výškových polôh.

3. Pokiaľ chcete zmeniť výšku rezu, stlačte páčku nastavenia smerom ku kolesu a posuňte nahor alebo nadol na zvolenú výšku. (**Obr. 11**)

Všetky kolesá budú v rovnakej výške rezu.

8. POKYNY PRE ÚDRŽBU

ZAPAĽOVACIA SVIEČKA

Používajte jedine originálnu náhradnú sviečku. Na dosiahnutie najlepších výsledkov vymieňajte zapalovaciu sviečku raz za 100 hodín používania.

9. POKYNY PRE MAZANIE



UPOZORNENIE: PRED VYKONÁVANÍM SERVISU ODPOJTE ZAPAĽOVACIU SVIEČKU.

1. KOLESÁ – všetky guľôčkové ložiská všetkých kolies namažte ľahkým olejom aspoň raz za sezónu.
2. MOTOR – pokyny pre mazanie nájdete v návode na obsluhu motora.

10. ČISTENIE



UPOZORNENIE: Motor neumývajte hadicou. Voda môže poškodiť motor a znečistiť palivový systém.

1. Plošinu kosačky utrite dosucha tkaninou.
2. Hadicou umyte spodnú časť plošiny kosačky naklonením kosačky tak, aby zapalovacia sviečka bola hore.

10-1 VZDUCHOVÝ ČISTIČ MOTORA



UPOZORNENIE: Nedovoľte, aby špina alebo prach zanesli penový prvok vzduchového filtra. Servis (vyčistenie) prvku vzduchového filtra motora sa musí vykonávať po 25 hodinách štandardného kosenia. Servis penového prvku sa musí vykonávať pravidelne, pokiaľ sa kosačka používa v suchých prašných podmienkach.

ČISTENIE VZDUCHOVÉHO FILTRA

1. Zdvihnite prichytku v hornej časti krytu filtra.
 2. Demontujte kryt filtra.
 3. Prvok filtra umyte v saponátovej vode.
- NEPOUŽÍVAJTE BENZÍN!**
4. Prvok filtra nechajte vyschnúť na vzduchu.
 5. Na penový filter kvapnite niekoľko kvapiek oleja SAE30 a dôkladne stlačte s cieľom odstrániť prebytočný olej.
 6. Filter nainštalujte.

POZNÁMKA: Filter vymeňte pokiaľ je roztrhnutý, poškodený, alebo pokiaľ ho nemožno vyčistiť. (**Obr. 12**)

10-2 REZNÁ ČEPEĽ



UPOZORNENIE: Pred prácou na reznej čepeľi odpojte a uzemnite drôt zapalovacej sviečky s cieľom predísť náhodnému spusteniu motora. Ruky si chráňte

používaním hrubých rukavíc alebo handry, ktorou uchopíte čepele. Kosačku prevráťte, ako je to uvedené v samostatnom návode na obsluhu motora. Odskrutkujte šesťhrannú skrutku a podložku pridržiavajúcu čepeľ a adaptér čepele ku kľukovému hriadeľu motora. Z kľukového hriadeľa demontujte čepeľ a adaptér.



VÝSTRAHA: Adaptér čepele pravidelne kontrolujte z pohľadu prasklín, a to hlavne ak narazíte na cudzí predmet. V prípade potreby vymeňte. Kvôli dosiahnutiu najlepších výsledkov by mala byť čepeľ ostrá. Čepeľ možno opätovne naostriť po jej demontovaní buď brúsením alebo pilníkovaním reznej hrany, a to pri čo najlepšom zachovaní pôvodného skosenia čepele. Je nesmierne dôležité, aby ste každú reznú hranu obrúsili o rovnaké množstvo materiálu, aby ste tak predišli nevyváženosti čepele. Nesprávne vyváženie čepele bude mať za následok nadmerné vibrácie s dôsledkom eventuálneho poškodenia motora a kosačky. Po naoštrení čepeľ dôkladne vyvážite. Vyváženie čepele možno skontrolovať jej vyvážením na skrutkovači s okrúhlyou tyčkou. Z hrubšej strany odstráňte kov, a to až dokiaľ nebude čepeľ vyvážená.

Pred opätovným namontovaním čepele a adaptéra čepele na jednotku namažte kľukový hriadeľ motora a vnútorný povrch adaptéra čepele ľahkým olejom. Adaptér čepele nainštalujte na kľukový hriadeľ. Pozrite si **Obr. 13**. Čepeľ umiestnite tak, aby číslo súčiastky smerovalo od adaptéra. Nad čepeľ uložte podložku a vložte šesťhrannú skrutku. Šesťhrannú skrutku utiahnite na hodnotu krútiaceho momentu uvedenú nižšie.

10-3 MONTÁŽNY KRÚTIACI MOMENT PRE ČEPEĽ

Stredná skrutka 35 Nm – 45 Nm na zaistenie bezpečnej činnosti vašej jednotky. Všetky matice a skrutky musia byť pravidelne kontrolované z pohľadu správneho utiahnutia. Po dlhodobom používaní, hlavne v podmienkach piesčitej pôdy, dôjde k opotrebovaniu čepele a k strate časti jej pôvodného tvaru. Dôjde z redukovanú účinného kosenia a čepeľ bude potrebné vymeniť. Vymeňte jedine za výrobné schválenú náhradnú čepeľ. Možné poškodenie v dôsledku stavu nevyváženosti čepele nie je v zodpovednosti výrobcu.

Pri výmene čepele musíte použiť originálny typ vyznačený na čepeľi (Makita 263001451) (pokiaľ si chcete objednať čepeľ, spojte sa so svojim miestnym predajcom, alebo zavolajte na našu spoločnosť; informácie nájdete na obale).

10-4 MOTOR

Pokyny ohľadne údržby motora nájdete v samostatnom návode na obsluhu motora.

Motorový olej používajte podľa pokynov v samostatnom návode na obsluhu motora dodávanom s vašou jednotkou. Pokyny si dôkladne prečítajte a dodržiavajte ich.

Servis vzduchového čističa v rámci štandardných podmienok vykonávajte podľa samostatného návodu na obsluhu motora.

V prípade veľmi prašných podmienok čistite stále po niekoľkých hodinách. Slabý výkon motora a jeho

zaplavenie sú príznakom toho, že by ste mali vykonať servis vzduchového čističa. Informácie o vykonávaní servisu vzduchového čističa nájdete v samostatnom návode na obsluhu motora, ktorý je súčasťou balenia vašej jednotky.

Zapaľovaciu sviečku by ste mali vyčistiť a jej iskrište opätovne nastaviť raz za sezónu. Vykonať výmenu zapaľovacej sviečky sa odporúča na začiatku každej sezóny kosenia; informácie o správnom type zapaľovacej sviečky a technické špecifikácie o iskrišti nájdete v návode na obsluhu motora.

Motor pravidelne čistíte pomocou tkanina alebo kefy. Chladiaci systém (miesto skrine ventilátora) udržiavajte v čistote, aby ste zabezpečili správnu cirkuláciu vzduchu, ktorá je dôležitá pre výkon a životnosť motora. Z oblasti tmiča výfuku odstraňujte trávu, špinu a horľavé úlomky.

11. POKYNY PRE USKLADNENIE (MIMO SEZÓNY)

Pokiaľ chcete pripraviť kosačku na skladovanie, vykonajte nasledujúce kroky.

1. Po poslednom kosení v rámci sezóny vyprázdňte nádrž.
 - a) Palivovú nádrž vyprázdňte pomocou sacieho čerpadla.



UPOZORNENIE: Benzín nevypúšťajte v uzatvorených miestnostiach, v blízkosti otvoreného ohňa a podobne. Nefajčíte! Benzínové výpary môžu spôsobiť výbuch alebo požiar.

- b) Naštartujte motor a nechajte ho bežať, dokiaľ sa nespotrebuje všetok benzín a nezastaví sa motor.
 - c) Zapaľovaciu sviečku demontujte. Pomocou plechovky na olej nalejte do spaľovacej komory asi 20 ml oleja. Pohybovaním štartérom v spaľovacej komore rovnomerne naneste olej. Namontujte zapaľovaciu sviečku.
2. Kosačku dôkladne vyčistite a namažte, ako je to popísané v časti „POKYNY PRE MAZANIE“.
 3. Aby ste predišli korózii, sečné náradie mierne namažte.
 4. Kosačku uskladnite na suchom a pred mrazom chránenom mieste, mimo dosahu neoprávnených osôb.



UPOZORNENIE: Pre uskladnením kosačky musí motor úplne vychladnúť.



POZNÁMKA:

- Pri uskladnení akéhokoľvek typu elektrického zariadenia v nevetranej kôlni alebo v kôlni na uskladnenie materiálu:
- Pozornosť by ste mali venovať ochrane zariadenia pred hrdzou. Pomocou ľahkého oleja alebo silikónu namažte zariadenie, hlavne káble a pohyblivé súčasti.
- Dávajte pozor, aby ste neohli alebo neskrútili káble.
- Pokiaľ dôjde k odpojeniu lanka štartéra od vodiaceho prvku lanka na rukoväti, odpojte a uzemnite drôt zapaľovacej sviečky, stlačte rukoväť ovládania čepele

a pomaly vytiahnite z motora lanko štartéra. Lanko štartéra zasuňte do skrutky vodiaceho prvku lanka na rukoväti.

Preprava

Motor vypnite. Pri tlačení kosačky cez prekážku dávajte pozor, aby nedošlo k ohnuti alebo poškodeniu sečného náradia.

12. SPRIEVODCA RIEŠENÍM PROBLÉMOV

PROBLÉM	MOŽNÁ PRÍČINA	NÁPRAVA
Motor nenašartuje.	Škrtiaca klapka nie je v správnej polohe pre aktuálne pretrvávajúce podmienky.	Posuňte škrtiacu klapku do správnej polohy.
	Palivová nádrž je prázdna.	Palivovú nádrž naplňte palivom. Pozrite si NÁVOD NA OBSLUHU MOTORA.
	Prvok vzduchového čističa je špinavý.	Prvok vzduchového čističa vyčistite. Pozrite si NÁVOD NA OBSLUHU MOTORA.
	Zapaľovacia sviečka je uvoľnená.	Zapaľovaciu sviečku utiahnite na hodnotu krútiaceho momentu 25 – 30 Nm.
	Drôt zapaľovacej sviečky je uvoľnený alebo odpojený od sviečky.	Drôt zapaľovacej sviečky nainštalujte na zapaľovaciu sviečku.
	Iskrište zapaľovacej sviečky nie je správne nastavené.	Nastavte iskrište tak, aby štrbina medzi elektródami bola 0,7 až 0,8 mm.
	Zapaľovacia sviečka je chybná.	Nainštalujte novú sviečku so správne nastaveným iskrištom. Pozrite si NÁVOD NA OBSLUHU MOTORA.
	Karburátor je zaplavený palivom.	Demontujte prvok vzduchového čističa a ťahajte nepretržite lanko štartéra, dokiaľ sa karburátor sám nevyčistí; následne nainštalujte prvok vzduchového čističa.
Je ťažké naštartovať motor, alebo motor stráca výkon.	Chybný modul zapaľovania.	Spojte sa so servisným zástupcom.
	Špina, voda alebo uschnutá palivová nádrž.	Palivovú nádrž vypustte a vyčistite. Nádrž naplňte čistým, čerstvým palivom.
	Vetrací otvor na uzávere palivovej nádrže je upchaný.	Vyčistite alebo vymeňte uzáver palivovej nádrže.
Motor pracuje nepravidelne.	Prvok vzduchového čističa je špinavý.	Prvok vzduchového čističa vyčistite.
	Zapaľovacia sviečka je chybná.	Nainštalujte novú sviečku so správne nastaveným iskrištom. Pozrite si NÁVOD NA OBSLUHU MOTORA.
	Iskrište zapaľovacej sviečky nie je správne nastavené.	Nastavte iskrište tak, aby štrbina medzi elektródami bola 0,7 až 0,8 mm.
Voľnobeh motora je slabý.	Prvok vzduchového čističa je špinavý.	Prvok vzduchového čističa vyčistite. Pozrite si NÁVOD NA OBSLUHU MOTORA.
	Vetracie štrbiny na plášti motora sú zablokované.	Zo štrbín vyberte nečistoty.
	Chladiace rebrá a vzduchové prechody pod skriňou ventilátora motora sú zablokované.	Z chladiacich rebier a vzduchových prechodov odstráňte úlomky.
Motor pri vysokých otáčkach vynecháva.	Štrbina medzi elektródami zapaľovacej sviečky je veľmi malá.	Nastavte iskrište tak, aby štrbina medzi elektródami bola 0,7 až 0,8 mm.
Motor sa prehrieva.	Tok chladiaceho vzduchu je obmedzený.	Odstráňte všetky úlomky z otvorov v plášti, skrine ventilátora a vzduchových prechodov.
	Nesprávna zapaľovacia sviečka.	Na motor nainštalujte zapaľovaciu sviečku RC12YC a chladiace rebrá.
Kosačka neštandardne vibruje.	Rezná zostava je uvoľnená.	Utiahnite čepeľ.
	Rezná zostava je nevyvážená.	Čepeľ vyvážite.

13. ZÁRUKA

Na tento výrobok sa vzťahuje 12-mesačná záruka v zmysle zákonných nariadení, pričom platnosť začína plynúť dňom zakúpenia prvým používateľom.

Táto záruka sa vzťahuje na všetky materiálové a výrobné chyby; nevzťahuje sa na chyby v dôsledku štandardného opotrebovania a znehodnotenia dielov, ako sú ložiská, kefy, káble, zástrčky alebo príslušenstvo, ako sú nástavce, vrtacie nástavce, pilové čepele a pod., na poškodenie alebo chyby v dôsledku nesprávneho používania, nehôd alebo úprav a nevzťahuje sa ani na náklady na prepravu.

Vyhradzujeme si právo odmietnuť každú reklamáciu, kde kúpu nemožno overiť, alebo kde je zrejmé, že v prípade výrobku sa nevykonávala správna údržba. (Čisté vetracie štrbiny a pravidelné vykonávanie servisu uhlíkových kefiček.)

Ako doklad o dátume zakúpenia je nutné ponechať si príjmový doklad.

Vaše nerozmontované náradie je nutné doručiť predajcovi v prijateľnom čistom stave, v jeho pôvodnom lisovanom obale (ak sa v prípade jednotky používa), spolu s dokladom o kúpe.

14. OCHRANA ŽIVOTNÉHO PROSTREDIA

Pokiaľ chcete po dlhodobom používaní stroja stroj vymeniť za iný, nevyhadzujte ho do domového odpadu, ale ho zneškodnite environmentálne bezpečným spôsobom.

15. VYHLÁSENIE O ZHODE SO SMERNICAMI EURÓPSKEHO SPOLOČENSTVA

Len pre krajiny Európy

Naša spoločnosť Makita Corporation, ako zodpovedný výrobca vyhlasuje, že nasledujúce strojné zariadenie(a) značky Makita:

Označenie zariadenia: Benzínová kosačka

Č. modelu/typ: PLM4626, PLM4627, PLM4628

Technické špecifikácie: Pozrite si „4. TECHNICKÉ ÚDAJE“

predstavuje výrobok sériovej výroby

a vyhovuje nasledujúcim európskym smerniciam:

2004/108/ES, 2006/42/ES, 2000/14/ES a 2005/88/ES

a je vyrobené podľa nasledujúcich noriem alebo štandardizovaných dokumentov:

EN ISO 14982, EN836

Technickú dokumentáciu archivuje:

Makita International Europe Ltd.

Technical Department,

Michigan Drive, Tongwell,

Milton Keynes, Bucks MK15 8JD, Anglicko

Postup posúdenia zhody, ako vyžaduje smernica

2000/14/ES bol zrealizovaný podľa Prílohy V.

Oboznámený orgán:

TÜV SÜD Industrie Service GmbH

Westendstraße 199, D-80686 München, Nemecko

Identifikačné číslo: 0036

Model: PLM4626

Meraná úroveň akustického výkonu: 93,7 dB (A)

Garantovaná úroveň akustického výkonu: 96 dB (A)

Model: PLM4627

Meraná úroveň akustického výkonu: 93,7 dB (A)

Garantovaná úroveň akustického výkonu: 96 dB (A)

Model: PLM4628

Meraná úroveň akustického výkonu: 93,7 dB (A)

Garantovaná úroveň akustického výkonu: 96 dB (A)

20. 11. 2013



Tomoyasu Kato

Riaditeľ

Makita Corporation

3-11-8, Sumiyoshi-cho,

Anjo, Aichi, 446-8502, JAPAN

OBSAH

ČÁST 1	SYMBOLY VYZNAČENÉ NA VÝROBKU	160
ČÁST 2	VŠEOBECNÁ BEZPEČNOSTNÍ PRAVIDLA	160
ČÁST 3	POPIS SOUČÁSTÍ	161
ČÁST 4	TECHNICKÉ ÚDAJE	162
ČÁST 5	MONTÁŽ	162
ČÁST 6	„3 V 1“	162
ČÁST 7	NÁVOD K OBSLUZE	163
ČÁST 8	POKYNY K ÚDRŽBĚ	164
ČÁST 9	POKYNY K MAZÁNÍ	165
ČÁST 10	ČIŠTĚNÍ	165
ČÁST 11	POKYNY KE SKLADOVÁNÍ (MIMO SEZÓNU)	165
ČÁST 12	PRŮVODCE ODSTRAŇOVÁNÍM PROBLÉMŮ	167
ČÁST 13	ZÁRUKA	168
ČÁST 14	OCHRANA ŽIVOTNÍHO PROSTŘEDÍ	168
ČÁST 15	ES PROHLÁŠENÍ O SHODĚ	168

Vysvětlení k celkovému pohledu

- | | | |
|--------------------------|------------------------------|------------------------------------|
| 1. Horní držadlo | 10. Postranní záklopka | 19. Šroub |
| 2. Držadlo ovládání brzd | 11. Kryt | 20. Podložka |
| 3. Páčka plynu | 12. Zapalovací svíčka | 21. Pojistný knoflík |
| 4. Rukojeť startéru | 13. Víčko palivové nádrže | 22. Pojistná matice |
| 5. Vodítko lanka | 14. Víčko olejové nádrže | 23. Ozubené soukolí nastavení úhlu |
| 6. Pojistná páčka | 15. Přichytka kabelu | 24. Nastříkovač |
| 7. Sběrný vak na trávu | 16. Dolní držadlo | 25. Jazýček |
| 8. Páčka nastavení výšky | 17. Držadlo ovládání pojezdu | 26. Kryt filtru |
| 9. Vyhazovací kanál | 18. Mulčovací klín | |



VAROVÁNÍ:

Před uvedením nového zařízení do provozu si v zájmu vlastní bezpečnosti nejprve přečtěte tuto příručku. Nedodržení pokynů může vést k vážnému zranění. Před každým použitím se krátce seznámte s ovládáním sekačky.



Upozornění: Motor je horký.



Bezpečnostní štítek umístěný na sekačce:
NEPŘIBLIŽUJTE RUCE A NOHY

1. SYMBOLY VYZNAČENÉ NA VÝROBKU



Přečtěte si uživatelskou příručku.



Nepracujte v blízkosti přihlížejících osob.



Obsluha si musí dávat pozor na ruce a nohy, aby nedošlo ke zranění.



Palivo je hořlavé, nepřibližujte se k otevřenému ohni. Palivo nenalévejte do spuštěné sekačky.



Benzínové výpary jsou toxické – nepracujte uvnitř budov.



Při sekání používejte brýle a ochranu sluchu.



Při opravě vyjměte zapalovací svíčku a při opravě postupujte podle návodu k ovládacím.

2. VŠEOBECNÁ BEZPEČNOSTNÍ PRAVIDLA



VAROVÁNÍ: Při práci s zařízením poháněným spalovacím motorem je vždy třeba dodržovat základní bezpečnostní opatření (včetně níže uvedených). Zamezte tak nebezpečí vážného zranění či poškození zařízení. Před prací se zařízením si přečtěte veškeré pokyny a uchovejte je pro pozdější využití.



VAROVÁNÍ: Při provozu tohoto zařízení vzniká elektromagnetické pole. Toto pole může za určitých okolností rušit činnost aktivních či pasivních lékařských implantátů. Osobám s lékařskými implantáty proto v zájmu omezení nebezpečí vážného poškození zdraví nebo i smrtelného úrazu doporučujeme, aby se před používáním tohoto zařízení poradily s lékařem nebo výrobcem příslušného implantátu.

Průprava

- Pečlivě si přečtěte pokyny. Obeznamte se s ovládacími prvky a správným používáním zařízení.
- Nikdy nedovolte, aby sekačku obsluhovaly děti nebo osoby neobeznamené s těmito pokyny. Věk obsluhy může být omezen místními předpisy.
- Nikdy nesekejte v blízkosti osob, zvláště pak dětí a domácích zvířat.
- Pamatujte, že za nehody nebo vystavení nebezpečí jiných osob a jejich majetku odpovídá obsluha či uživatel.

Příprava

- Při sekání vždy noste pevnou obuv a dlouhé kalhoty. Se zařízením nepracujte naboso ani v otevřených sandálech.
- Řádně prohlédněte místo, kde budete se zařízením pracovat, a odstraňte veškeré předměty, jež mohou být sekačkou odmrštěny.
- VAROVÁNÍ – benzín je vysoce hořlavý.
 - Palivo skladujte v nádobách speciálně navržených pro tento účel.
 - Palivo doplňujte pouze venku a při této činnosti nekuřte.
 - Palivo doplňujte před spuštěním motoru. Jestliže je sekačka spuštěná nebo pokud je motor horký, nikdy nesnímejte víčko palivové nádrže ani nedoplňujte palivo.
 - Při rozliti benzínu se nepokoušejte nastartovat motor, ale přesuňte zařízení z místa politého benzínem a před odpařením paliva dejte pozor, abyste nezpůsobili jeho vznícení.
 - Pevně zašroubujte víčko nádrže i víčko nádoby s palivem.
- Pokud je vadný tlumič, vyměňte jej.
- Před prací vždy vizuálně zkontrolujte, zda není opotřebený či poškozený sekací nůž, šrouby nože a sekací sestava. Opotřebený či poškozený nůž se šrouby vyměňujte v celé sadě, abyste zachovali vyváženost.

Provoz

- Nespouštějte motor v omezených prostorách, kde se mohou shromažďovat nebezpečné zplodiny oxidu uhelnatého.
- Sekajte pouze za denního světla nebo při dobrém umělém osvětlení.
- Se zařízením nepracujte pokud možno v mokré trávě.
- Při práci ve svahu vždy dávejte pozor kam šlapete.
- Kráčejte – nikdy neběhejte.
- S kolovými sekačkami pojíždějte při sekání po vrstevnicích svahu, nikdy nahoru a dolů.
- Při změně směru ve svahu buďte mimořádně opatrní.
- Nesekejte v příliš strmých svazích.
- Buďte mimořádně opatrní při otáčení nebo tahání sekačky směrem k sobě.
- Při nutnosti naklonění sekačky kvůli transportu s přejížděním jiných než travnatých ploch a při transportu sekačky na pracoviště a z pracoviště vypněte motor pohánějící nůž (nože).
- Nikdy nepracujte se sekačkou s vadnými kryty nebo se sejmутým bezpečnostním zařízením, například bez krytu vyhazovacího kanálu nebo bez sběracího koše.
- Neměňte nastavení regulátoru motoru a motor nepřetěžujte vysokými otáčkami.
- Před spuštěním motoru vypněte všechny spojky nožů a pohonu.
- Motor startujte opatrně podle pokynů a s nohama v dostatečné vzdálenosti od nože (nožů).
- Při spuštění motoru sekačku nenaklápějte.
- Motor nespouštějte, jestliže stojíte před vyhazovacím kanálem.
- Do blízkosti nebo pod rotující díly nestrkejte ruce ani nohy. Vždy se zdržujte mimo dosah otvoru pro boční výhoz.

- Pokud je motor v chodu, sekačku nikdy nezvedejte a nepřeházejte.
- V následujících situacích vypněte motor, odpojte kabel zapalovací svíčky, ujistěte se, zda se všechny pohyblivé díly zcela zastavily a u modelů vybavených klíčem vyjměte klíč:
 - před uvolňováním zablokování nebo při uvolňování ucpaného vyhazovacího kanálu,
 - před kontrolou, čištěním nebo pracemi na sekačce,
 - po odmrštění cizorodého předmětu – sekačku zkontrolujte, zda není poškozená a před opětovným spuštěním a pracovním využitím proveďte případnou opravu,
 - jestliže sekačka začne neobvykle vibrovat (provedte okamžitou kontrolu).
- V následujících situacích vypněte motor, odpojte kabel zapalovací svíčky, ujistěte se, zda se všechny pohyblivé díly zcela zastavily a u modelů vybavených klíčem vyjměte klíč:
 - kdykoli se od sekačky vzdálíte,
 - před doplňováním paliva.
- Při vypínání motoru uberte plyn a jestliže je motor vybaven uzavíracím ventilem, uzavřete po skončení sekání přívod paliva.

Údržba a skladování

- Všechny matice, šrouby a vruty udržujte dotažené – zajistíte tak bezpečnou provozuschopnost zařízení.
- Zařízení s benzínem v nádrži nikdy neukládejte v budovách, kde se mohou výpary dostat do kontaktu s otevřeným ohněm či jiskrami.
- Při ukládání v uzavřených prostorách nechte nejprve motor vychladnout.
- V rámci omezení nebezpečí vzniku požáru udržujte motor, tlumič, prostor akumulátoru a místo skladování benzínu čisté a beze zbytků trávy, listí či nadbytečného maziva.
- Často kontrolujte sběrací koš, zda není opotřebený či poškozený.
- V zájmu zajištění bezpečnosti poškozené díly vyměňte.
- V případě nutnosti vypuštění palivové nádrže pracujte venku.



VAROVÁNÍ: Nedotýkejte se rotujícího nože.



VAROVÁNÍ: Palivo doplňujte v dobře větraném prostoru a s vypnutým motorem.

3. POPIS SOUČÁSTÍ (Obr A a B, C)

Další součásti

A: Klíč na zapalovací svíčky

4. TECHNICKÉ ÚDAJE

Model	PLM4626	PLM4627	PLM4628
Typ motoru	B&S500E, 09P6	B&S500E, 09P6	B&S500E, 09P6
S pojazdem	ne	ne	ano
Zdvihový objem motoru	140 cm ³	140 cm ³	140 cm ³
Délka nože	460 mm	460 mm	460 mm
Jmenovité otáčky	2 800/min	2 800/min	2 800/min
Objem palivové nádrže	800 ml	800 ml	800 ml
Kapacita olejové nádrže	470 ml	470 ml	470 ml
Objem sběracího koše	60 l	60 l	60 l
Čistá hmotnost	28,0 kg	28,4 kg	31,2 kg
Výškové nastavení	30–75 mm, 7 nastavení	30–75 mm, 7 nastavení	30–75 mm, 7 nastavení

Rozdíly mezi třemi modely

Model	Přední držadlo krytu	Boční výhoz	S pojazdem
PLM4626	✓	×	×
PLM4627	✓	✓	×
PLM4628	✓	✓	✓

Model	PLM4626	PLM4627	PLM4628
Zaručená hladina akustického výkonu v místě obsluhy (dle EN 836, příloha H a EN ISO 4871)	86,9 dB (A) (K=3 dB (A))	86,9 dB (A) (K=3 dB (A))	86,9 dB (A) (K=3 dB (A))
Naměřená hladina akustického výkonu	93,7 dB (A) K=2,38 dB (A)	93,7 dB (A) K=2,38 dB (A)	93,7 dB (A) K=2,38 dB (A)
Zaručená hladina akustického výkonu (dle 2000/14/ES)	96 dB (A)	96 dB (A)	96 dB (A)
Vibrace (dle EN 836, příloha G)	4,531 m/s ² K=1,5 m/s ²	4,531 m/s ² K=1,5 m/s ²	4,531 m/s ² K=1,5 m/s ²

5. MONTÁŽ

5-1 SKLÁPĚCÍ DRŽADLO

1. Dolní část držadla upevněte pojistným knoflíkem k plášti jednotky (**Obr 1A/Obr 1B/Obr 1C/Obr 1D**).
2. Zvednutím dvou pojistných páček uvolněte horní držadla ke sklopení (**Obr 1E**).
3. Zatlačením na pojistné páčky zajistíte držadla v provozní poloze (**Obr 1F**).
4. Vhodným klíčem upravte pojistnou matici sílu přítlaču (**Obr 1G/Obr 1H**).
5. Připevněte přichytku kabelu v zobrazené poloze a upevněte kabel (**Obr 1I/Obr 1J**).

5-2 NASTAVENÍ VHODNÉHO ÚHLU

- A) Odklopením uvolněte pojistnou páčku.
- B) Natáčením horního držadla v ozubeném soukolí nastavíte úhel nastave vhodný úhel v rozmezí -20° až 20° (5 poloh: -20°/-10°/0°/10°/20°) tak jak je znázorněno na **Obr 2**.
- C) Zatlačením na pojistné páčky zajistíte spojení dolní a horní částí držadel.

5-3 MONTÁŽ SBĚRACÍHO KOŠE

1. Nasazení: Zvedněte zadní kryt a sběrací koš zahákněte za zadní část sekačky. (**Obr 3A/Obr 3B/Obr 3C**)
2. Sejmutí: Uchopte a zvedněte zadní kryt a pak sběrací koš sejměte.

5-4 RUKOJEŤ STARTÉRU

Rukojeť startéru přesuňte od motoru k vodičku lanka (**Obr 4**).

5-5 VÝŠKA POKOSU

Zatlačením směrem ven uvolněte páčku ze zářezu. Přesunutím páčky směrem vpřed nebo zpět nastavte výšku (**Viz Obr 5 a odstavec 7.9**).

6. „3 V 1“ (pouze model PLM4627, PLM4628)

Tyto sekačky lze podle účelu použití upravit tak, aby kromě své normální funkce plnily i jiné úkoly:

Ze sekačky se zadním výhozem může být:

1. mulčovací sekačka nebo
2. sekačka s bočním výhozem.

Co je mulčování?

Při mulčování se tráva nejprve usekne a pak se po jemném rozsekání vrací na trávník jako přírodní hnojivo. Rady k mulčovacímu sekání:

- Pravidelně sesekávejte max. 2 cm s ponecháním trávy vysoké 6 až 4 cm.
- Používejte ostrý sekací nůž. – Nesekejte mokrou trávu.
- Nastavte max. otáčky motoru
- Sekejte pouze v tempu chůze
- Pravidelně čistěte mulčovací klín, vnitřní stranu pláště sekačky a sekací nůž

Uvedení do provozu

1: Úprava na mulčovací sekačku



VAROVÁNÍ: Pracujte pouze s vypnutým motorem a sekacím nožem v nečinnosti.

1. Zvedněte zadní kryt a vyjměte sběrný vak na trávu.
2. Mulčovací klín zatlačte do krytu. Mulčovací klín zajistěte tlačítkem v otvoru krytu. **(Obr 6A/Obr 6B)**
3. Zadní kryt spusťte zpět dolů.

2: Úprava zpět na sekačku s bočním výhozem



Provádějte pouze se zastaveným motorem i sekacím nožem!

1. Zvedněte zadní kryt a vyjměte vak na trávu.
2. Nasadte mulčovací klín.
3. Zvedněte postranní záklopku pro boční výhoz **(Obr 7A)**.
4. Na opěrný čep postranní záklopky upevněte vyhozovací kanál pro boční výhoz. **(Obr 7A)**.
5. Postranní záklopku spusťte dolů – záklopka leží na vyhozovacím kanálu **(Obr 7B)**.

3: Sekání se sběrným vakem na trávu



VAROVÁNÍ: Pracujte pouze s vypnutým motorem a sekacím nožem v nečinnosti.

Chcete-li při sekání trávy použít sběrný vak, vyjměte mulčovací klín, sundejte vyhozovací kanál pro boční výhoz a upevněte sběrný vak na trávu.

1. Vyjmutí mulčovacího klínu
 - Zvedněte zadní kryt a vyjměte mulčovací klín.
2. Zvedněte postranní záklopku a vyjměte vyhozovací kanál.
 - Demontáž vyhozovacího kanálu pro boční výhoz.
 - Síla pružiny postranní záklopky otvor pro boční výhoz v plášti automaticky uzavře.
 - Postranní záklopku a otvor pro boční výhoz pravidelně čistěte od zbytků trávy a nečistot.
3. Montáž sběrného vaku na trávu.
 - Nasazení: Zvedněte zadní kryt a sběrný vak na trávu zahákněte za zadní část sekačky.
 - Sejmutí: Uchopte a zvedněte zadní kryt a pak sběrný vak na trávu sejměte.

7. NÁVOD K OBSLUZE

7-1 NEŽ ZAČNETE

Podle pokynů v samostatné příručce k motoru dodané k sekačce naplňte nádrže motoru benzínem a olejem.

Pečlivě si přečtěte pokyny.



VAROVÁNÍ: Benzín je vysoce hořlavý.

Palivo skladujte v nádobách speciálně navržených pro tento účel.

Benzín doplňujte pouze venku před spuštěním motoru a při doplňování či manipulaci s palivem nekuřte.

Jestliže je sekačka spuštěná nebo pokud je motor horký, nikdy nesnímejte víčko palivové nádrže ani nedoplňujte palivo.

Při rozliti benzínu se nepokoušejte nastartovat motor, ale přesuňte zařízení z místa politého benzínem a před odpařením paliva dejte pozor, abyste nezpůsobili jeho vznícení.

Pevně zašroubujte víčko nádrže i víčko nádoby s palivem. Před sklopením sekačky za účelem údržby nože či vypuštění oleje vyprázdněte palivovou nádrž.



VAROVÁNÍ: Palivovou nádrž nikdy nenaplňujte uvnitř budov, se spuštěným motorem ani před vychladnutím motoru (po uplynutí alespoň 15 minut od vypnutí).

7-2 SPUŠTĚNÍ MOTORU A ZAHÁJENÍ SEKÁNÍ

1. Zařízení je vybaveno pryžovou prachovkou přetaženou přes konec zapalovací svíčky. Ujistěte se, zda je kovové očko na konci kabelu zapalovací svíčky (uvnitř pryžové prachovky) pevně nasazeno na kovovém konci zapalovací svíčky.
2. Před nastartováním motoru stiskněte 3–5krát nastříkovač **(Obr 8A)**.
3. Při startování studeného motoru přepněte páčku plynu do polohy „“.

Při startování teplého motoru a za provozu přepněte páčku plynu do polohy „“ **(Obr 8B)**.

4. Postavte k zadní straně sekačky, uchopte držadlo ovládání brzdy a přitiskněte jej k hornímu držadlu tak, jak je znázorněno na obrázku **(Obr 8C)**.
5. Uchopte rukojeť startéru podle **(Obr 8C)** a rychle za ni zatáhněte. Po nastartování motoru vraťte rukojeť pomalu ke šroubu vodítka lanka.

Chcete-li vypnout motor a zastavit nůž, uvolněte držadlo ovládní brzdy **(Obr 8D)**.



Motor startujte opatrně podle pokynů a s nohama v dostatečné vzdálenosti od nože.



Při spuštění motoru sekačku nenaklápějte. Motor startujte na rovné ploše bez vysoké trávy či překážek.



Nepřibližujte ruce ani nohy k rotujícím dílům.

Motor nespouštějte, jestliže stojíte před otvorem vyhovazovacího kanálu.

7-3 PRACOVNÍ POSTUPY

Během provozu oběma rukama pevně přidržujte držadlo ovládání brzdy.

Poznámka: Při provozu se po uvolnění držadla ovládání brzdy motor zastaví a sekačka přestane pracovat.

7-4 VYPNUTÍ MOTORU



UPOZORNĚNÍ: Po vypnutí motoru se nůž ještě několik vteřin otáčí.

1. Chcete-li vypnout motor a zastavit nůž, uvolněte držadlo ovládání brzdy.
2. Náhodnému spuštění zařízení bez dozoru zamezíte odpojením a uzemněním kabelu zapalovací svíčky tak, jak je uvedeno v samostatném návodu k obsluze motoru.

7-5 SPOJKA POJEZDU

Platí pro model PLM4628

Přítáhněte držadlo ovládání pojezdu a sekačka se automaticky rozjede vpřed rychlostí zhruba 3,6 km/h (**Obr 9**). Jestliže držadlo ovládání pojezdu pustíte, pojezd sekačky se zastaví.



UPOZORNĚNÍ: Sekačka je navržena k sekání běžných trávníků vysokých maximálně 250 mm. Nepokoušejte se sekat mimořádně vysokou a suchou či mokrou travu (např. pastviny) ani hromady suchého listí. V krytu sekačky se může usazovat drť nebo může dojít ke kontaktu s výfukem motoru, což představuje nebezpečí vzniku požáru.

7-6 JAK DOSÁHNOUT NEJLEPŠÍCH VÝSLEDKŮ PŘI SEKÁNÍ

Vyčistěte trávník. Ujistěte se, zda nejsou v trávě kameny, klacky, dráty či jiné cizorodé předměty, jež by mohly být sekačkou nechtěně odmrštěny jakýmkoli směrem a mohly tak způsobit vážné zranění obsluhy či jiných osob, anebo škody na majetku a okolních objektech. Nesekejte mokrou travu. Při efektivním sekání není vhodné sekat mokrou travu, jež má tendenci ulpívat na vnitřní straně krytu, kde zamezuje správnému sekání kousků trávy. Nesekejte více než 1/3 délky trávy. Doporučujeme sekat 1/3 výšky trávy. Rychlost je třeba přizpůsobit tak, aby se posekaná tráva rovnoměrně rozptýlila po trávníku. Při zvláště náročném sekání husté trávy může být nutné využít co nejpomalejší rychlost, abyste dosáhli čistého a kvalitního výsledku. Při sekání dlouhé trávy bude pravděpodobně třeba sekat trávník ve dvou fázích se spuštěním nože o další 1/3 délky trávy pro druhý stříh a zřejmě i sekání z jiného směru než v předchozí fázi. Důkladnému vysekání celé plochy trávníku rovněž napomůžete mírným překrytím pásů při každém průchodu. Sekačku je třeba používat vždy s plným plynem, čímž dosáhnete nejlepšího stříhu a docílíte maximální efektivity sekání. Vyčistěte spodní stranu krytu.

Po každém použití zabezpečte vyčištění spodní strany krytu sekačky, abyste zamezili hromadění trávy, jež by bránila správnému mulčování. Sekání listí. Pro trávník může být prospěšné i sekání listí. Při sekání listí se ujistěte, zda je listí suché a zda na trávníku neleží v příliš silné vrstvě. Se sekáním nečekejte, až ze stromů opadá všechno listí.



VAROVÁNÍ: Jestliže narazíte na cizorodý předmět, vypněte motor. Odpojte kabel od zapalovací svíčky, sekačku důkladně prohleďte, zda nedošlo k jejímu poškození a před opětovným spuštěním a uvedením do provozu ji nechte opravit. Přílišné vibrace sekačky za provozu jsou známkou poškození. Zařízení je třeba neprodleně prohlédnout a opravit.

7-7 SBĚRACÍ KOŠ

V zadním krytu je umístěn průzor. Tímto průzorem můžete sledovat stav naplnění sběracího koše. Jestliže se sběrací koš naplní trávou, vak vyprázdněte, vyčistěte a ujistěte se, zda je jeho síťovina prodyšná (**Obr 10**).

7-8 KRYT

Spodní stranu krytu sekačky je třeba po každém použití vyčistit, aby se zamezilo hromadění kousků trávy, listí, nečistot atd. Nahromaděná drť vyvolává korozi, narušuje povrch a může zamezit správnému mulčování. Kryt lze očistit nakloněním sekačky a oškrábáním nečistot vhodným nástrojem (ujistěte se, zda je odpojen kabel zapalovací svíčky).

7-9 POKYNY K NASTAVENÍ VÝŠKY



UPOZORNĚNÍ: Nikdy neprovádějte žádné nastavování sekačky bez předchozího vypnutí motoru a odpojení kabelu zapalovací svíčky.



UPOZORNĚNÍ: Před změnou výšky pokosu vypněte sekačku a odpojte kabel zapalovací svíčky. **Sekačka je vybavena páčkou centrálního nastavení výšky, jež nabízí celkem 7 výškových poloh.**

1. Před změnou výšky pokosu vypněte sekačku a odpojte kabel zapalovací svíčky.
2. Páčka centrálního nastavení výšky nabízí 7 různých výškových poloh.
3. Jestliže chcete výšku pokosu změnit, stlačte nastavovací páčku směrem ke kolu a přesuňte ji nahoru nebo dolů do požadované výšky (**Obr 11**). Všechna kola budou ve stejné výšce pokosu.

8. POKYNY K ÚDRŽBĚ

ZAPALOVACÍ SVÍČKA

Používejte pouze originální náhradní zapalovací svíčky. K dosažení nejlepších výsledků vyměřte zapalovací svíčku po každých 100 hodinách práce.

9. POKYNY K MAZÁNÍ



UPOZORNĚNÍ: PŘED PROVÁDĚNÍM ÚDRŽBY ODPOJTE ZAPALOVACÍ SVÍČKU.

1. KOLA – nejméně jednou za sezónu namažte olejem kuličková ložiska v každém kole.
2. MOTOR – pokyny k mazání naleznete v příručce k motoru.

10. ČIŠTĚNÍ



UPOZORNĚNÍ: Na motor nestříkejte hadicí. Voda může poškodit motor nebo znečistit palivový systém.

1. Kryt otírejte suchou tkaninou.
2. Hadicí můžete opláchnout spodní kryt po naklonění sekačky tak, aby byla zapalovací svíčka nahoře.

10-1 VZDUCHOVÝ FILTR MOTORU



UPOZORNĚNÍ: Nedovolte, aby se pěnová vložka vzduchového filtru ucpala nečistotami či prachem. Vzduchový filtr motoru je třeba vyčistit po 25 hodinách běžného provozu. Pokud sekačku používáte v suchých a prašných podmínkách, je třeba pěnovou vložku pravidelně čistit

ČIŠTĚNÍ VZDUCHOVÉHO FILTRU

1. Zvedněte jazýčky v horní části krytu filtru.
2. Sejměte kryt filtru.
3. Filtrační vložku vyperte v mýdlové vodě.
NEPOUŽÍVEJTE BENZÍN!
4. Filtrační vložku vysušte.
5. Na pěnový filtr kápněte několik kapek oleje SAE30 a pevným stisknutím odstraňte všechny přebytečný olej.
6. Filtr namontujte zpět.

POZNÁMKA: Filtr vyměňte, pokud je prodřený, opotřebený nebo pokud jej nelze vyčistit (Obr 12).

10-2 SEKACÍ NŮŽ



UPOZORNĚNÍ: Před prováděním prací na sekacím noži se ujistěte, zda jste odpojili a uzemnili zapalovací svíčku, abyste zamezili náhodnému spuštění motoru. Při kontaktu se sekacím nožem si chraňte ruce silnými rukavicemi nebo použijte hadr. Sekáčku nakloňte podle pokynů v samostatné příručce k motoru. Odmontujte šroub se šestihrannou hlavou a podložku přidržující nůž s adaptérem nože na hřídeli motoru. Z hřídele sejměte nůž a adaptér.



VAROVÁNÍ: Adaptér nože pravidelně kontrolujte, zda nemá praskliny – zvláště pokud narazíte na cizorodý předmět. V případě nutnosti jej vyměňte. K dosažení nejlepších výsledků je zapotřebí ostřího nože. Nůž můžete po vyjmutí naostřit broušením či opilováním ostří s co nejpřesnějším zachováním

původního zkosení. Při broušení je mimořádně důležité odebrat z každého ostří stejné množství materiálu, abyste uchovali vyváženost nože. Nesprávně vyvážený nůž bude příliš vibrovat a může případně poškodit motor i sekačku. Po naostření zajistěte pečlivě vyvážení nože. Vyváženost nože můžete zkontrolovat nasazením na kulatý drík šroubováku. Z těžší strany odebírejte materiál, až docílíte rovnoměrného vyvážení.

Před namontováním nože s příslušným adaptérem zpět do jednotky namažte hřídel motoru a vnitřní plochu adaptéru nože olejem. Na hřídel namontujte adaptér nože. Viz **Obr 13**. Nůž umístěte číslem dílu směrem od adaptéru. Na noži vyrovnajte podložku a namontujte šroub se šestihrannou hlavou. Šroub se šestihrannou hlavou dotáhněte níže uvedeným momentem:

10-3 UTAHOVACÍ MOMENT PŘI MONTÁŽI NOŽE

Sřídový šroub 35–45 Nm, k zajištění bezpečného provozu zařízení. Správné dotažení všech matic a šroubů musí být pravidelně kontrolováno.

Po dlouhodobějším používání, zvláště v podmínkách s prašnou půdou, dojde k opotřebení nože a určité ztrátě původního tvaru. Omezí se efektivita sekání a nůž bude třeba vyměnit. Nůž nahradte pouze schváleným továrním výrobkem. Výrobce nenese odpovědnost za možné škody způsobené nevyvážeností nože.

Při výměně je nutné použít originální díl s označením na noži (Makita 263001451). Pokud si chcete nůž objednat, obraťte se na místního prodejce nebo zavolejte do naší společnosti (viz titulní stránka).

10-4 MOTOR

Pokyny k údržbě motoru naleznete v samostatné příručce k motoru.

Výměnu motorového oleje provádějte podle pokynů v samostatné příručce k motoru dodané k sekačce. Pokyny si přečtěte a pečlivě podle nich postupujte.

Za normálních podmínek čistěte vzduchový filtr podle pokynů v samostatné příručce k motoru.

V mimořádně prašných podmínkách čistěte filtr vždy po několika hodinách. Slabý výkon a přesycování motoru obvykle naznačují nutnost provedení údržby vzduchového filtru.

Při čištění vzduchového filtru nahlédněte do samostatné příručky k motoru přibalené k sekačce.

Jednou za sezónu je třeba vyčistit zapalovací svíčku a seřídit mezeru mezi elektrodami. Na začátku sezóny doporučujeme provést výměnu zapalovací svíčky. Informace o správném typu svíčky a vzdálenosti elektrod naleznete v příručce k motoru.

Motor pravidelně čistěte tkaninou nebo kartáčem. Chladicí systém (oblast pláště ventilátoru) udržujte v čistotě, abyste zajistili správnou cirkulaci vzduchu, jež je nezbytná ke správnému výkonu a dlouhé životnosti motoru. Z oblastí tlumiče odstraňte všechnu trávu, nečistoty a hořlavou dř.

11. POKYNY KE SKLADOVÁNÍ (MIMO SEZÓNU)

V rámci přípravy sekačky ke skladování je zapotřebí provést následující kroky.

1. Po posledním sekání v sezóně vyprázdněte nádrž.
 - a) Pumpičkou odsajte benzín z nádrže.



UPOZORNĚNÍ: Benzín nevypouštějte v uzavřených prostorách, v blízkosti otevřeného ohně atd. Nekuřte! Benzínové výpary mohou způsobit výbuch či požár.

- b) Spusťte motor a nechte jej běžet, dokud nepotřebuje všechny zbývající benzín a nezastaví se.
 - c) Vyšroubujte zapalovací svíčku. Do spalovací komory nalijte olejnicou přibližně 20 ml oleje. Zatažením za startér zajistěte rovnoměrné promazání spalovací komory. Zašroubujte zpět zapalovací svíčku.
2. Sekačku pečlivě očistěte a promažte podle popisu v části „POKYNY K MAZÁNÍ“.
 3. K zamezení vzniku koroze ošetřete tenkou vrstvou maziva i sekací nůž.
 4. Sekačku uskladněte mimo dosah neoprávněných osob na suchém a čistém místě chráněném před mrazem.



UPOZORNĚNÍ: Před uskladněním sekačky musí motor zcela vychladnout.



POZNÁMKA:

- Při skladování jakéhokoliv typu motorového zařízení v nedostatečně větraných skladovacích prostorech postupujte následovně:
- Věnujte péči ochraně zařízení proti korozi. Zařízení namažte olejem či silikonem – zvláště pak lanka a pohyblivé díly.
- Dejte pozor, abyste lanka nezohýbali a nezkroutili.
- Jestliže se lanko startéru vyvlékne z vodítka lanka na držadle, odpojte a uzemněte zapalovací svíčku, přitáhněte držadlo ovládání nože a pomalu zatáhněte za startovací lanko směrem od motoru. Startovací lanko provlečte ke šroubu vodítka lanka na držadle.

Transport

Vypněte motor. Dejte pozor, abyste při tlačení sekačky přes překážky neohnuli či jinak nepoškodili sekací nůž.

12. PRŮVODCE ODSTRAŇOVÁNÍM PROBLÉMŮ

PROBLÉM	PRAVDĚPODOBNÁ PŘÍČINA	NÁPRAVA
Motor nespustí.	Páčka plynu není vzhledem k aktuálním podmínkám ve správné poloze.	Páčku plynu přesuňte do správné polohy.
	Palivová nádrž je prázdná.	Naplňte nádrž palivem: viz PŘÍRUČKA K MOTORU.
	Znečištěná vložka vzduchového filtru.	Vyčistěte vložku vzduchového filtru: viz PŘÍRUČKA K MOTORU.
	Povolená zapalovací svíčka.	Zapalovací svíčku dotáhněte momentem 25–30 Nm.
	Kabel zapalovací svíčky je uvolněný nebo odpojený od svíčky.	Na svíčku nasaďte kabel zapalovací svíčky.
	Nesprávná vzdálenost elektrod zapalovací svíčky.	Nastavte vzdálenost elektrod na 0,7 až 0,8 mm.
	Vadná zapalovací svíčka.	Namontujte novou svíčku se správně nastavenou vzdáleností elektrod: viz PŘÍRUČKA K MOTORU.
	Karburátor je přesycený palivem.	Vyjměte vložku vzduchového filtru, taháním za lanko startéru vyprázdněte karburátor a vložku filtru nasaďte zpět.
	Závada modulu zapalování.	Obratě se na zástupce servisu.
Startování motoru je obtíženo nebo motor ztrácí výkon.	Nečistota, voda nebo zvětralé palivo v nádrži.	Vypusťte palivo a vyčistěte nádrž. Nádrž naplňte čistým a čerstvým palivem.
	Ucpaný ventilační otvor ve víčku palivové nádrže.	Otvor vyčistěte nebo vyměňte víčko palivové nádrže.
	Znečištěná vložka vzduchového filtru.	Vyčistěte vložku vzduchového filtru.
Motor pracuje nepravidelně.	Vadná zapalovací svíčka.	Namontujte novou svíčku se správně nastavenou vzdáleností elektrod: viz PŘÍRUČKA K MOTORU.
	Nesprávná vzdálenost elektrod zapalovací svíčky.	Nastavte vzdálenost elektrod na 0,7 až 0,8 mm.
	Znečištěná vložka vzduchového filtru.	Vyčistěte vložku vzduchového filtru: viz PŘÍRUČKA K MOTORU.
Chybný volnoběh motoru.	Znečištěná vložka vzduchového filtru.	Vyčistěte vložku vzduchového filtru: viz PŘÍRUČKA K MOTORU.
	Ucpané vzduchové štěrby v krytu motoru.	Štěrbiny vyčistěte od nečistot.
	Ucpaná chladicí žebra a vzduchové kanálky pod pláštěm ventilátoru motoru.	Odstraňte nečistoty z chladicích žebere a vzduchových kanálků.
Motor ve vysokých otáčkách vynechává.	Příliš malá mezera mezi elektrodami zapalovací svíčky.	Nastavte vzdálenost elektrod na 0,7 až 0,8 mm.
Motor se přehřívá.	Omezený průtok chladicího vzduchu.	Odstraňte veškeré nečistoty z drážek v krytu, pláště ventilátoru a vzduchových kanálků.
	Nesprávná zapalovací svíčka.	Do motoru namontujte zapalovací svíčku RC12YC a chladicí žebra.
Sekačka nezvykle vibruje.	Uvolněná sekací sestava.	Dotáhněte nůž.
	Nevyvážená sekací sestava.	Vyvažte nůž.

13. ZÁRUKA

Na tento výrobek se v souladu s právními předpisy vztahuje 12 měsíční záruční doba s platností počínající dnem zakoupení prvním uživatelem.

Záruka se vztahuje na všechny vady materiálu či vady vzniklé při výrobě. Nevztahuje se na vady vzniklé běžným opotřebením dílů jimiž jsou ložiska, uhlíky, kabely, zástrčky či příslušenství (vrtáky, vrtací korunky, pilové kotouče atp.). Záruka se rovněž nevztahuje na škody či vady vzniklé nesprávným použitím, v důsledku nehod či zásahů do zařízení a neplatí ani pro přepravní náklady. Vyhrazujeme si právo odmítnout veškeré nároky, kde nelze ověřit nákup nebo je zřejmé, že výrobek nebyl správně udržován (pravidelné čištění ventilačních drážek, pravidelný servis uhlíků elektromotoru.).

Uschovejte si účtenku nutnou k prokázání data nákupu. Nedemontované nářadí musí být spolu s účtenkou vráceno prodejci v přijatelně čistém stavu a v původním plastovém přepravním kufru (pokud se k jednotce dodává).

14. OCHRANA ŽIVOTNÍHO PROSTŘEDÍ

Bude-li nutno zařízení po delším používání vyměnit, nevyhazujte jej do domovního odpadu, ale zajistěte jeho bezpečnou ekologickou likvidaci.

15. ES PROHLÁŠENÍ O SHODĚ

Pouze pro evropské země

Společnost Makita Corporation jako odpovědný výrobce prohlašuje, že níže uvedené zařízení Makita:

Popis zařízení: Benzínová sekačka na trávu

Č. modelu/typ: PLM4626, PLM4627, PLM4628

Technické údaje: Viz část „4. TECHNICKÉ ÚDAJE“

vychází ze sériové výroby

a vyhovuje následujícím evropským směrnicím:

2004/108/ES, 2006/42/ES, 2000/14/ES a 2005/88/ES

a bylo vyrobeno v souladu s následujícími normami či normativními dokumenty:

EN ISO 14982, EN836

Technická dokumentace je k dispozici na adrese:

Makita International Europe Ltd.

Technical Department,

Michigan Drive, Tongwell,

Milton Keynes, Bucks MK15 8JD, England

Postup posuzování shody vyžadovaný směrnicí

2000/14/ES byl v souladu s přílohou V.

Notifikovaná organizace:

TÜV SÜD Industrie Service GmbH

Westendstraße 199, D-80686 München, Německo

Identifikační číslo: 0036

Model: PLM4626

Naměřená hladina akustického výkonu: 93,7 dB (A)

Zaručená hladina akustického výkonu: 96 dB (A)

Model: PLM4627

Naměřená hladina akustického výkonu: 93,7 dB (A)

Zaručená hladina akustického výkonu: 96 dB (A)

Model: PLM4628

Naměřená hladina akustického výkonu: 93,7 dB (A)

Zaručená hladina akustického výkonu: 96 dB (A)

20. 11. 2013



Tomoyasu Kato

Ředitel

Makita Corporation

3-11-8, Sumiyoshi-cho,

Anjo, Aichi, 446-8502, JAPAN

KAZALO

DEL 1	SIMBOLI NA IZDELKU	170
DEL 2	SPLOŠNA VARNOSTNA PRAVILA	170
DEL 3	OPIS DELOV	171
DEL 4	TEHNIČNI PODATKI	172
DEL 5	MONTAŽA	172
DEL 6	„3 V 1“	172
DEL 7	NAVODILA ZA UPRAVLJANJE	173
DEL 8	NAVODILA ZA VZDRŽEVANJE	174
DEL 9	NAVODILA ZA MAZANJE	174
DEL 10	ČIŠČENJE	175
DEL 11	NAVODILA ZA SHRANJEVANJE (IZVEN SEZONE)	175
DEL 12	PRIROČNIK ZA ODPRVLJANJE TEŽAV	177
DEL 13	GARANCIJA	178
DEL 14	OKOLJE	178
DEL 15	ES IZJAVA O SKLADNOSTI	178

Splošna razlaga

- | | | |
|--------------------------------|----------------------------------|-------------------------------|
| 1. Zgornja ročica | 10. Pokrov izmetnega kanala | 19. Vijak |
| 2. Varnostna ročica | 11. Ohišje | 20. Podložka |
| 3. Ročica za hitrost | 12. Vžigalna svečka | 21. Vijak za fiksiranje |
| 4. Ročica za zagon | 13. Pokrov rezervoarja za gorivo | 22. Zaskočna matica |
| 5. Vodilo vrvi | 14. Pokrov rezervoarja za olje | 23. Zobnik za nastavitev kota |
| 6. Pritrdilna ročica | 15. Sponka za kabel | 24. Črpalna kapica |
| 7. Koš za travo | 16. Spodnja ročica | 25. Jeziček |
| 8. Ročica za nastavitev višine | 17. Ročaj za lastni pogon | 26. Pokrov filterja |
| 9. Izmetni kanal | 18. Nastavek za mulčenje | |



OPOZORILO:

Za vašo varnost, preberite ta priročnik preden poskušate upravljati vašo novo enoto. Neupoštevanje navodil lahko vodi do težkih osebnih poškodb. Nekaj trenutkov porabite, da se spoznate s kosilnico pred vsako uporabo.



Pozor: Motor je vroč.



Varnostne oznake na kosilnici: DRŽITE ROKE IN NOGE STRAN

1. SIMBOLI NA IZDELKU



Preberite uporabniški priročnik.



Ne dovolite blizu nepooblaščenim osebam.



Da bi se izognili poškodbam, pazite pri delu s kosilnico na noge in roke.



Gorivo je vnetljivo. Hranite izven dosega ognja. Ne dodajajte goriva, ko je stroj v teku.



Strupeni hlapi; ne uporabljajte v zaprtih prostorih.



Iz varnostnih razlogov med košnjo uporabite zaščitna očala in čepke za ušesa.

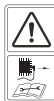

Preden se lotite popravila kosilnice, odstranite vžigalno svečko in sledite navodilom za uporabo.

2. SPLOŠNA VARNOSTNA PRAVILA



OPOZORILO: Da bi se izognili telesnim poškodbam in/ali okvari stroja, pri uporabi strojev na bencin upoštevajte osnovna varnostna priporočila, vključno s sledečimi. Preberite vsa navodila pred upravljanjem tega izdelka in hranite ta navodila za prihodnjo uporabo.



OPOZORILO: Kosilnica med delovanjem proizvaja elektromagnetno polje. V nekaterih primerih lahko polje vpliva na aktivne ali pasivne medicinske vsadke. Če želite zmanjšati tveganje za težje ali smrtne poškodbe, priporočamo, da se osebe z medicinskimi vsadki pred uporabo kosilnice posvetujejo s svojim zdravnikom in proizvajalcem medicinskega vsadka.

Usposabljanje

- Pozorno preberite navodila. Bodite seznanjeni s funkcijami za upravljanje in z ustrezno uporabo dodatne opreme;
- Nikoli ne dovolite uporabe kosilnice otrokom ali osebam, ki niso seznanjene s temi navodili. Lokalni predpisi lahko omejijo starost uporabnika naprave;
- Nikoli ne kosite v bližini ljudi, še posebej otrok ali hišnih ljubljencev;
- Zapomnite si, da je upravljavec ali uporabnik odgovoren za nesreče ali nevarnosti, ki se zgodijo drugim ljudem ali njihovi lastnini.

Priprava

- Med košenjem vedno nosite primerno obutev in dolge hlače. Naprave ne uporabljajte, ko ste bosí ali nosite odprte sandale;
- Temeljito preglejte območje, kjer se bo naprava uporabljala in odstranite vse predmete, ki jih lahko naprava vrže v zrak.
- **OPOZORILO** - Bencin je visoko vnetljiv.
 - gorivo hranite v zbiralnikih, posebej izdelanih za ta namen;
 - gorivo dolivajte le na prostem; med dolivanjem goriva ne kadite;
 - gorivo dodajte pred zagonom motorja. Ko je kosilnica v teku ali pa je še vroča, ne smete nikoli odstraniti pokrova rezervoarja ali dolivati goriva;
 - v primeru razlivanja goriva kosilnice ne zaganjajte temveč jo umaknite na suho mesto ter se izogibajte vsem virom vžiga, dokler bencinski hlapi ne izginejo v celoti;
 - vse pokrove pravilno namestite nazaj.
- Zamenjajte okvarjene glušnike.
- Pred uporabo vedno preglejte napravo, da vidite ali so rezila, vijaki rezil in montažni deli rezil obrabljeni ali poškodovani. Ob zamenjavi zamenjajte vsa obrabljena rezila in vijake, da ohranite ravnotežje.

Upravljanje

- Ne uporabljajte stroja v zaprtih prostorih, kjer se lahko kopiči nadvse nevaren ogljikov monoksid.
- Kosite samo podnevi ali ob dobri umetni svetlobi.
- Izogibajte se uporabljanju naprave na mokri travi, kjer drsi.
- Vedno bodite previdni, kadar stopate po pobočjih.
- Hodite, ne tecite.
- Pri uporabi rotacijskih kosilnic na kolesih kosite prečno po pobočju, nikoli gor in dol.
- Kadar na pobočjih menjujete smer, bodite izjemno previdni.
- Ne kosite pri izredno nagnjenih pobočjih.
- Bodite izjemno previdni, kadar greste s kosilnico vzvratno ali jo vlečete proti sebi.
- Pri premikanju kosilnice do in z območja košnje ter pri premikanju po drugih podlagah, kjer je potrebno kosilnico nagniti, ustavite rezilo(a).
- Kosilnice ne uporabljajte z okvarjenimi varovali ali brez varnostnih naprav, kot npr. deflektorjev in/ali nameščenega koša za travo.
- Ne spreminjajte regulacijskih nastavitev ali končne hitrosti motorja.
- Pred zagonom motorja izklopite vse prenose pogona na rezila in kolesa.
- Pazljivo, v skladu z navodili zaženite stroj; pri tem bodite pozorni, da so vaše noge in roke dovolj oddaljene od rezila oz. rezil.
- Ob zagonu motorja ne nagibajte kosilnice.
- Motorja ne zaganjajte, ko stojite pred kanalom za izmet.
- Ne postavljajte roke ali noge blizu ali pod vrteče dele. Vedno bodite odmaknjeni od odprtine za izmet.
- Nikoli ne dvigujte ali nosite kosilnice, ko teče motor.
- Ugasnite motor in odklopite kabel vžigalne svečke, prepričajte se, da so se vsi premični sestavni deli

kosilnice ustavili, in odstranite ključ (če imate model kosilnice s ključem):

- preden odpravite ovire ali očistite korito,
 - pred pregledom, čiščenjem ali delom na kosilnici,
 - po odstranitvi tujka. Preglejte kosilnico glede poškodb in izvedite popravila preden ponovno zaženete in uporabite kosilnico,
 - če začne kosilnica neobičajno vibrirati (takoj preglejte).
- Ugasnite motor in odklopite kabel vžigalne svečke, prepričajte se, da so se vsi premični sestavni deli kosilnice ustavili, in odstranite ključ (če imate model kosilnice s ključem):
 - kadarkoli zapustite kosilnico;
 - pred točenjem goriva.
 - Med izklopom motorja zmanjšajte dovod goriva. Če je kosilnica opremljena z ventilom za izklop, ustavite dovod goriva, ko končate s košnjo.

Vzdrževanje in shranjevanje

- Vse matice, čepi in vijaki naj bodo trdno priviti, da zagotovite varno delovanje naprave.
- Nikoli ne shranjujte kosilnice s polnim rezervoarjem v prostorih, kjer lahko hlapi pridejo v stik z ognjem ali drugim virom vžiga.
- Preden kosilnico shranite v zaprt prostor, počakajte, da se motor ohladi.
- Da bi zmanjšali nevarnosti požara, poskrbite, da na motorju, glušniku, akumulatorju in rezervoarju za gorivo ni ostankov trave, listja in maščobe.
- Redno pregledujte koš za travo glede obrablenosti ali okvar.
- Zaradi varnosti zamenjajte obrabljene ali poškodovane dele.
- V primeru, da je potrebno izprazniti rezervoar, to storite na prostem.



OPOZORILO: Ne dotikajte se vrtečega rezila.



OPOZORILO: Ponovno natočite gorivo v dobro prezračenem območju z ustavljenim motorjem.

3. OPIS DELOV (SI, A, B in C)

Vključno

A: Ključ za vžigalno svečko

4. TEHNIČNI PODATKI

Model	PLM4626	PLM4627	PLM4628
Vrsta motorja	B&S500E, 09P6	B&S500E, 09P6	B&S500E, 09P6
Samohodna	ne	ne	da
Delovna prostornina motorja	140 cm ³	140 cm ³	140 cm ³
Širina rezila	460 mm	460 mm	460 mm
Nazivna hitrost	2.800 vrt/min	2.800 vrt/min	2.800 vrt/min
Kapaciteta rezervoarja za gorivo	800 ml	800 ml	800 ml
Kapaciteta olja	470 ml	470 ml	470 ml
Prostornina koša za travo	60 L	60 L	60 L
Neto teža	28,0 kg	28,4 kg	31,2 kg
Nastavitev višine	30-75 mm, 7 nastavitvev	30-75 mm, 7 nastavitvev	30-75 mm, 7 nastavitvev

Razlike med tremi modeli

Model	Sprednja ročica ohišja	Stranski izmet	Samohodna
PLM4626	✓	×	×
PLM4627	✓	✓	×
PLM4628	✓	✓	✓

Model	PLM4626	PLM4627	PLM4628
Zagotovljena stopnja jakosti zvoka na strani upravljavca (v skladu s standardom EN 836, priloga H&EN ISO 4871)	86,9 dB (A) (K=3 dB (A))	86,9 dB (A) (K=3 dB (A))	86,9 dB (A) (K=3 dB (A))
Izmerjena stopnja jakosti zvoka	93,7 dB (A) K=2,38 dB (A)	93,7 dB (A) K=2,38 dB (A)	93,7 dB (A) K=2,38 dB (A)
Zagotovljena stopnja jakosti zvoka (v skladu z 2000/14/ES)	96 dB (A)	96 dB (A)	96 dB (A)
Tresenje (v skladu s standardom EN 836, priloga G)	4,531 m/s ² K=1,5 m/s ²	4,531 m/s ² K=1,5 m/s ²	4,531 m/s ² K=1,5 m/s ²

5. MONTAŽA

5-1 ZLOŽLJIVA ROČICA

1. Za pritrditev spodnjih ročk na ohišje uporabite vijak za fiksiranje. **(SI. 1A/SI. 1B/SI. 1C/SI. 1D)**
2. Za sprostitvev zgornjih zložljivih ročk dvignite pritrdilni ročici. **(SI. 1E)**
3. Za pritrditev ročk v položaj delovanja potisnite pritrdilni ročici v položaj zaklepa. **(SI. 1F)**
4. Z ustreznim ključem vrtite zaskočno matico in s tem nastavite napetost. **(SI. 1G/SI. 1H)**
5. Sponko za kabel namestite v položaj, prikazan na sliki, in nato pritrdite kabel. **(SI. 1I/SI. 1J)**

5-2 NASTAVLJANJE USTREZNEGA NAKLONA

- A) Potegnite pritrdilno ročico v odklenjen položaj,
- B) Z vrtenjem zgornjega ročaja, ki je nameščen na zobniku za nastavitev kota ročaja, določite primeren kot ročaja, ki je lahko med -20° in 20° (položaj 5: -20°/-10°/0°/10°/20°) kot je prikazano na **SI. 2**,
- C) Da bi povežali spodnjo in zgornjo ročico, potisnite pritrdilno ročico v zaklenjen položaj.

5-3 NAMESTITVEV KOŠA ZA TRAVO

1. Za pritrditev: Dvignite pokrov zadaj in potisnite koš za travo na zadnji del kosilnice. **(SI. 3A/SI. 3B/SI. 3C)**
2. Za odstranitev: primite pokrov zadaj in ga dvignite ter odstranite koš za travo.

5-4 ROČICA ZA ZAGON

Potegnite ročico za zagon od motorja proti vodilu vrvi. **(SI. 4)**

5-5 VIŠINA REZA

S pritiskom sprostite ročico iz držala. Premaknite ročico naprej ali nazaj, da nastavite višino. **(SI. 5 in glejte razdelek 7.9)**

6. „3 V 1“ (le za PLM4627, PLM4628)

Kosilnico je poleg osnovnega načina uporabe mogoče prilagoditi tudi za druge namene:

Od kosilnice z izmetom zadaj do:

1. kosilnice za mulčenje ali
2. kosilnice z izmetom ob strani.

Kaj je mulčenje?

Pri mulčenju kosilnica v enem delovnem koraku travo pokosi, nakar jo drobno zmelje in izvrže na trato, kjer služi kot naravno gnojilo.

Nasveti za mulčenje:

- Redno košenje za maksimalno 2 cm zagotavlja zelenico visoko od 6 do 4 cm.
- Uporabljajte ostro rezilo – ne kosite mokre trave
- Nastavite maks. hitrost motorja
- Premikajte se s počasnimi koraki
- Redno čistite nastavek za mulčenje, notranjost ohišja in rezilo

Začetek uporabe

ENA: Prilagoditev za kosilnico za mulčenje



OPOZORILO: Samo z izklopljenim motorjem in mirujočim rezilom.

1. Dvignite zadnji pokrov in odstranite koš za travo.
2. Nastavek za mulčenje potisnite v ohišje. Z gumbom ga pritrдите na odprtino v ohišju. **(SI. 6A/SI. 6B)**
3. Ponovno spustite zadnji pokrov.

DVE: Prilagoditev za košenje z odstranjevanjem ob strani



Samo, če je motor izklopljen in rezilo miruje!

1. Dvignite zadnji pokrov in odstranite koš za travo.
2. Namestite nastavek za mulčenje.
3. Za odstranjevanje ob strani dvignite pokrov izmetnega kanala. **(SI. 7A)**
4. Kanal za izmet namestite na podporni zatič pokrova izmetnega kanala. **(SI. 7A)**
5. Spustite pokrov izmetnega kanala tako, da pokrov leži na izmetnem kanalu. **(SI. 7B)**

TRI: Košenje s košem za travo



OPOZORILO: Samo z izklopljenim motorjem in mirujočim rezilom.

Za košenje s košem za travo odstranite nastavek za mulčenje in izmetni kanal za izmet ob strani ter namestite koš za travo.

1. Odstranjevanje nastavka za mulčenje.
 - Dvignite zadnji pokrov in odstranite nastavek za mulčenje.
2. Dvignite pokrov izmetnega kanala in odstranite izmetni kanal.
 - Odstranjevanje izmetnega kanala za izmet ob strani.
 - Pokrov izmetnega kanala zaradi vzmetne sile samodejno zapre odprtino za izmet na ohišju.
 - Redno čistite pokrov izmetnega kanala in odprtino za izmet ter odstranjujte ostanke trave in umazanije.
3. Namestite koš za travo.
 - Za pritrđitev: Dvignite zadnji pokrov in potisnite koš za travo na zadnji del kosilnice.
 - Za odstranitev: Primitite zadnji pokrov in ga dvignite ter odstranite koš za travo.

7. NAVODILA ZA UPRAVLJANJE

7-1 PRED ZAČETKOM

V motor nalijte bencin in olje, kot vam narekuje ločeni priločnik za motor, ki je priložen vaši kosilnici. Pozorno preberite navodila.



OPOZORILO: Bencin je visoko vnetljiv.

Gorivo hranite v zbiralnikih, posebej izdelanih za ta namen.

Gorivo nalivajte samo na prostem, pred zagonom motorja in ne kadite, medtem ko nalivate ali ravnate z gorivom. Ko je kosilnica v teku ali pa je še vroča, ne smete nikoli odstraniti pokrova rezervoarja ali dolivati goriva.

Če pride do razlitja goriva, kosilnico umaknite na suho mesto in je ne poskušajte zagnati na kraju razlitja; dokler hlapi povsem ne izginejo bodite pozorni, da ne pride do stika z virom žviga.



Pokrove pravilno namestite nazaj.

Praden nagnete kosilnico, da bi vzdrževali rezilo ali izpustili olje, iztočite gorivo iz rezervoarja.



OPOZORILO: Goriva nikoli ne nalivajte v zaprtih prostorih, z vklopljenim motorjem ali dokler se motor ni hladil vsaj 15 minut po končanem delovanju.

7-2 ZAGON MOTORJA IN REZILA

1. Enota je opremljena z gumijastim mehonom na koncu vžigalne svečke. Prepričajte se, da je kovinska zanka na koncu žice vžigalne svečke (znotraj gumijastega meha) varno nameščena preko kovinske konice na vžigalni svečki.
2. Pritisnite črpalno kapico 3-5 krat pred zagonom motorja. **(SI. 8A)**
3. Pri zagonu hladnega motorja obrnite ročico za hitrost motorja v položaj „“. Pri zagonu vročega motorja obrnite ročico za hitrost motorja v položaj „“. **(SI. 8B)**
4. Stojte za enoto, primate varnostno ročico in jo držite proti zgornjemu ročaju, kot je prikazano. **(SI. 8C)**
5. Primitite ročico za zagon, kot je prikazano na **SI. 8C**, in jo hitro povlecite navzgor. Ko se motor zažene pustite, da se vrne k vodilnemu zatiču vrvice.

Da bi zaustavili motor in rezilo spustite varnostno ročico. **(SI. 8D)**



OPOZORILO: Motor zaženite pazljivo v skladu z navodili; pri tem bodite pozorni, da so vaše noge in roke dovolj oddaljene od rezila.



OPOZORILO: Ob zagonu kosilnice ne nagibajte. Kosilnico zaženite na ravni površini, na kateri ni visoke trave ali ovir.



OPOZORILO: Roke in noge držite stran od vrtečih delov. Motorja ne zaganjajte, ko stojite pred koritom za izločanje.

7-3 POSTOPKI UPRAVLJANJA

Med upravljanjem trdno držite z obema rokama ročico za zaustavitev.

Opomba: Ko med upravljanjem spustite ročico za zaustavitev, se ustavi motor in s tem tudi kosilnica.

7-4 ZA ZAUSTAVITEV MOTORJA



POZOR: Rezilo se še naprej vrti nekaj sekund, po tem, ko je motor izklopljen.

1. Spustite ročico za zaustavitev, da zaustavite motor in rezilo.
2. Odklopite in ozemljite žico vžigalne svečke kot opisano v ločenem priložniku za motor, da preprečite nenamerni vklop kosilnice, ko ta ni nadzorovana.

7-5 PRIKLJUČITEV ZA SAMODEJNI POGON

Za PLM4628

Povlecite ročaj za lastni pogon in kosilnica se bo samodejno premikala naprej s hitrostjo pribl. 3,6 km/h (SI. 9), spustite ročaj za lastni pogon in kosilnica se bo ustavila.



POZOR: Kosilnica je namenjena košenju navadne zelenice v stanovanjskih naseljih, ki ni višja od 250 mm.

Ne poskušajte kositi zelo visoke suhe ali mokre trave (npr. pašnika) ali kupov suhega listja. Na ohišju kosilnice se lahko nabere umazanija ali pa se ta dotakne izpuha motorja in tako povzroči nevarnost požara.

7-6 ZA NAJBOLJŠE REZULTATE PRI KOŠENJU

Očistite trato ostankov. Prepričajte se, da na trati ni kamnov, palic ali drugih tujkov, ki bi jih lahko kosilnica nenamerno vrgla kamorkoli v zrak in s tem povzročila hude poškodbe upravitelja ali drugih, kakor tudi poškodovala lastnino in predmete v bližini. Ne režite mokre trave. Za učinkovito košenje ne kosite mokre trave, saj se ta rada prilepi na spodnjo stran ohišja kosilnice in tako onemogoča pravilno košenje. Ne režite več kot 1/3 dolžine trave. Priporočni rez za košenje je 1/3 dolžine trave. Osnovna hitrost mora biti prilagojena, da se lahko pokošena trava razporedi enakomerno po trati. Za močno rezanje v gosti travi bo mogoče treba uporabiti počasnejšo hitrost, da bo rez za košenje učinkovit. Med košenjem dolge trave boste verjetno morali travo rezati dvakrat, za drugi rez pa boste verjetno morali rezilo spustiti za dodatno 1/3 dolžine in rezati po drugačnem vzorcu kot prvič. Če boste reze prekrivali enega z drugim bo to pomagalo pri odstranjevanju preostale pokošene trave na trati. Kosilnica naj vedno deluje ob polnem plinu, da boste zagotovili najboljši rez in najučinkovitejše košenje. Čistite spodnjo stran ohišja. Po vsaki uporabi morate očistiti spodnjo stran ohišja, da preprečite kopičenje trave, ki lahko prepreči ustrezno mulčenje. Košenje listja. Tudi košenje listja lahko koristi vaši trati. Ko kosite listje, se prepričajte, da je suho in ni pregosto razporejeno po trati. Ne čakajte, da z dreves odpade vse listje.



OPOZORILO: Če naletite na tujek, zaustavite motor. Odstranite žico z vžigalne svečke, temeljito pregledajte kosilnico glede poškodb in popravite škodo preden ponovno zaženete in upravljate kosilnico. Prekomerne vibracije kosilnice med upravljanjem je oznaka poškodbe. Enota naj se takoj pregleda in popravi.

7-7 KOŠ ZA TRAVO

Na zadnjem pokrovu se nahaja odprtina. Skozi njo lahko vidite stanje koša za travo. Če je koš poln, spraznite in očistite vrečo ter se prepričajte, da je koš čist ter njegova mreža dovolj zračna. (SI. 10)

7-8 OHIŠJE

Spodnja stran ohišja kosilnice naj bo očiščena po vsaki uporabi, da preprečite kopičenje pokošene trave, listov, umazanije in drugega materiala. Če pustite, da se ti ostanki kopičijo, bodo povzročili nastajanje rje in korozij, kar lahko prepreči ustrezno mulčenje. Ohišje lahko očistite tako, da nagnete kosilnico in strgate ostanke z ustreznim orodjem (prepričajte se, da je žica vžigalne svečke odklopljena).

7-9 NAVODILA ZA NASTAVITEV VIŠINE



POZOR: Pred vsako nastavitvijo kosilnice, zaustavite motor in odklopite žico vžigalne svečke.



POZOR: Preden spreminjate višino košnje, zaustavite kosilnico in odklopite žico vžigalne svečke. **Vaša kosilnica je opremljena z ročico za nastavitev osrednje višine, ki omogoča 7 višin.**

1. Ustavite kosilnico in odklopite žico vžigalne svečke, preden spreminjate višino rezanja.
2. Ročica za nastavitev osrednje višine vam omogoča 7 različnih višin.
3. Če bi radi spremenili višino reza, potisnite ročico za nastavitev proti kolesu in jo pomikajte gor in dol, da dosežete želeno višino. (SI. 11)

Vsa kolesa bodo na isti višini reza.

8. NAVODILA ZA VZDRŽEVANJE

VŽIGALNA SVEČKA

Uporabite le originalno nadomestno vžigalno svečko. Za najboljše rezultate, zamenjajte vžigalno svečko vsakih 100 ur uporabe.

9. NAVODILA ZA MAZANJE



POZOR: PRED SERVISIRANJEM IZKLJUČITE VŽIGALNO SVEČKO.

1. KOLESA - Namažite kroglične ležaje vsakega kolesa z lahkim oljem vsaj enkrat na sezono.
2. MOTOR - Glejte priložnik za motor glede navodil za mazanje.

10. ČIŠČENJE



POZOR: Ne polivajte motorja z vodo. Voda lahko poškoduje motor ali kontaminira gorivni sistem.

1. Ohišje obrišite s suho krpo.
2. Nagnite kosilnico tako, da je vžigalna svečka v zraku in očistite spodnji del ohišja s tekočo vodo.

10-1 ČISTILEC ZRAKA V MOTORJU



POZOR: Ne dovolite, da bi zračni filter iz pene zamašila umazanija ali prah. Čistilec zraka v motorju mora biti servisiran (očiščen) po 25 urah običajne košnje. Element iz pene mora biti redno servisiran, če se kosilnica uporablja v prašnatih pogojih.

Za ČIŠČENJE ZRAČNEGA FILTRA

1. Dvignite jezička na vrhu pokrova filtra.
2. Odstranite pokrov filterja.
3. Umijte filter v milnici. **NE UPORABLJAJTE BENCINA!**
4. Filter posušite na zraku.
5. Nanesite nekaj kapljic olja SAE30 na filter iz pene in ga močno stisnite, da odteče odvečno olje.
6. Ponovno namestite filter.

OPOMBA: Če je filter scefiran, raztrgan, poškodovan ali ga ne morete očistiti, ga zamenjajte. (Sl. 12)

10-2 REZILO



POZOR: Prepričajte se, da ste odklopili in ozemljili žico vžigalne svečke preden delate na rezilu, da preprečite nenamerni vklop motorja. Roke zaščitite z uporabo močnih rokavic ali krpe, da primete rezilo. Nagnite kosilnico kot je to navedeno v ločenem priročniku za motor. Odstranite šestkotni vijak in podložko, ki pritrjujeta rezilo in adapter rezila na ročično gred motorja. Odstranite rezilo in adapter z ročične gredi.



OPOZORILO: Redno pregledujte adapter rezila glede razpoka, še posebej če naletite na tujek. Po potrebi ga zamenjajte.

Vaše rezilo naj bo ostro, za najboljše rezultate. Rezilo lahko ponovno naostrite tako, da ga odstranite in ali nabrusite ali spilite rezalni rob, in sicer tako, da se čimbolj držite originalne poševnosti roba. Zelo pomembno je, da vsak rezalni rob enako nabrusite, da se prepreči neuravnoteženost rezila. Neustrezna uravnoteženost rezila bo vodila do prekomerne vibracije, kar lahko poškoduje motor in kosilnico. Bodite prepričani, da je rezilo po brušenju uravnoteženo. Rezilo lahko preverite glede uravnoteženosti tako, da pustite rezilo nihati na okroglem ročaju izvijača. Odstranite odvečno kovino na težji strani, dokler rezilo ne niha uravnoteženo. Preden ponovno namestite rezilo in adapter rezila na enoto, namažite ročično gred motorja in notranjo površino adapterja rezila z lahkim oljem. Odstranite rezilo in adapter z ročične gredi. Glejte Sl. 13. Rezilo postavite tako, da bo stran s številko dela obrnjena stran od adapterja. Namestite podložko na rezilo in vstavite

šestkotni vijak. Privijte šestkotni vijak do navora, ki je naveden spodaj.

10-3 MONTAŽNI NAVOR REZILA

Za varno delovanje vaše kosilnice privijte vijak z navorom 35 - 45 Nm. Redno pregledujte, če so vse matice in vijaki pravilno zategnjeni.

Po daljši uporabi, še posebej na peščenih tleh, se bo rezilo obrabilo in izgubilo nekoliko svoje originalne oblike. Učinkovito rezanje bo zmanjšano zato naj bo rezilo zamenjano. Zamenjajte le z dovoljenim tovarniškim nadomestnim rezilom. Proizvajalec ne odgovarja za možne poškodbe zaradi neuravnoteženosti rezila. Pri menjavi rezila morate uporabiti originalni model, ki je naveden na rezilu (Makita 263001451) (za naročilo rezila se obrnite na lokalnega prodajalca ali pokličite naše podjetje; podatki so na prvi strani).

10-4 MOTOR

Glejte ločeni priročnik za motor glede vzdrževanja motorja.

Motorno olje vzdržujte kot je to navedeno v ločenem priročniku za motor, ki je priložen vaši napravi. Preberite in previdno sledite navodilom.

Čistilec zraka servisirajte pod običajnimi pogoji kot je to navedeno v ločenem priročniku za motor.

Očistite vsakih nekaj ur po uporabi v izredno prašnih pogojih. Slabo delovanje motorja in iztekanje ponavadi nakazuje na potrebno servisiranje čistilca zraka. Za servisiranje čistilca zraka, glejte ločeni priročnik za motor, ki je priložen vaši napravi.

Vžigalna svečka naj bo očiščena in razdalja naj bo nastavljena enkrat na sezono. Zamenjava vžigalne svečke se priporoča ob začetku vsake sezone košnje; glejte ločeni priročnik za motor glede pravilne vrste svečke in specifikacije razdalje.

Motor očistite redno s krpo ali krtačo. Hladilni sistem (območje ohišja ventilatorja) naj bo čist, da se omogoča ustrezno kroženje zraka, ki je bistveno za zmogljivost in dolgo življenjsko dobo motorja. Prepričajte se, da ste odstranili vso travo, umazanijo in vnetljive ostankе iz območja dušilca.

11. NAVODILA ZA SHRANJEVANJE (IZVEN SEZONE)

Naslednji koraki morajo biti upoštevani, da pripravite kosilnico za shranjevanje.

1. Po zadnjem košenju v sezoni izpraznite posodo za gorivo.
 - a) Posodo za gorivo izpraznite s sesalno črpalko.



POZOR: Goriva ne črpajte v zaprtih prostorih, v bližini ognja ipd. Pri tem ne smete kaditi! Bencinski hlapi lahko povzročijo eksplozijo ali požar.

- b) Zaženite motor in ga pustite delovati, dokler ne porabi vsega preostalega goriva in se zaustavi.
- c) Odstranite vžigalno svečko. S posodo za olje natočite približno 20 ml olja v zgorevalni prostor. Zaženite zaganjalnik, da se olje v zgorevalnem

prostoru enakomerno porazdeli. Zamenjajte vžigalno svečko.

2. Pazljivo očistite in naoljite kosilnico v skladu z navodili za podmazovanje v zgornjem razdelku („NAVODILA ZA MAZANJE“)
3. Rahlo naoljite rezilo, da preprečite korozijo.
4. Kosilnico hranite v suhem in čistem prostoru, kjer ne zmrzuje in kamor nepooblaščen osebe nimajo vstopa.



POZOR: Preden shranite kosilnico, se mora motor popolnoma ohladiti.



OPOMBA:

- Ko shranjujete katerokoli vrsto električne opreme v neprezračenem skladišču ali skladišču za materiale,
- morate zaščititi opremo pred rjo. Z lahkim oljem ali silikonom premažite opremo, še posebej kable in premikajoče dele.
- Bodite previdni, da ne prepognete ali zavozlate kable.
- Če se vrstica za vžig loči od vodila na ročici, odklopite in ozemljite žico vžigalne svečke, stisnite ročico za upravljanje rezila in počasi izvlecite vrstico za vžig iz motorja. Pustite, da vrstica za vžig spolzi v vodilni zatič na ročici.

Prevoz

Izklopite motor. Pazite, da med potiskanjem kosilnice čez ovire ne zvijete ali poškodujete rezila.

12. PRIROČNIK ZA ODPRAVLJANJE TEŽAV

TEŽAVA	MOREBITNI VZROK	ODPRAVILO NAPAKE
Motor se ne zažene.	Zagozda ročice za hitrost ni v pravilnem položaju za trenutne pogoje.	Premaknite zagozdo ročice za hitrost v pravilni položaj.
	Rezervoar za gorivo je prazen.	Natočite rezervoar z gorivom: glejte PRIROČNIK ZA LASTNIKA MOTORJA.
	Čistilec zraka je umazan.	Očistite čistilec zraka: glejte PRIROČNIK ZA LASTNIKA MOTORJA.
	Vžigalna svečka ni trdno privita.	Privijte vžigalno svečko na 25 - 30 Nm.
	Zrahljana ali odklopljena žica vžigalne svečke.	Namestite žico vžigalne svečke na vžigalno svečko.
	Neppravilna razdalja vžigalne svečke.	Nastavite razdaljo elektrod od 0,7 do 0,8 mm.
	Vžigalna svečka je okvarjena.	Namestite novo svečko s pravilno razdaljo: glejte PRIROČNIK ZA LASTNIKA MOTORJA.
	Uplinjač je poplavljen z gorivom.	Odstranite čistilec zraka in večkrat povlecite vrvico za vžig, dokler se uplinjač ne očisti sam in nato ponovno namestite čistilec zraka.
Napačen modul vžiga.	Kontaktirajte pooblaščen servis.	
Motor se težko zažene ali izgublja moč.	V rezervoarju je umazanija, voda ali staro gorivo.	Izpraznite gorivo in očistite rezervoar. V rezervoar natočite čisto, sveže gorivo.
	Odprtina za prezračevanje v pokrovu rezervoarja je zamašena.	Očistite ali zamenjajte pokrov rezervoarja.
	Čistilec zraka je umazan.	Očistite čistilec zraka.
Motor deluje neenakomerno.	Vžigalna svečka je okvarjena.	Namestite novo svečko s pravilno razdaljo: glejte PRIROČNIK ZA LASTNIKA MOTORJA.
	Neppravilna razdalja vžigalne svečke.	Nastavite razdaljo elektrod od 0,7 do 0,8 mm.
	Čistilec zraka je umazan.	Očistite čistilec zraka: glejte PRIROČNIK ZA LASTNIKA MOTORJA.
Motor slabo teče.	Čistilec zraka je umazan.	Očistite čistilec zraka: glejte PRIROČNIK ZA LASTNIKA MOTORJA.
	Prezračevalne reže ohišja motorja so zamašene.	Z rež odstranite umazanijo.
	Hladilna rebra in zračni prehodi pod ohišjem ventilatorja motorja so zamašeni.	Odstranite umazanijo s hladilnih reber in zračnih prehodov.
Motor preskakuje ob višji hitrost.	Razdalja med elektrodami vžigalne svečke je premajhna.	Nastavite razdaljo elektrod od 0,7 do 0,8 mm.
Motor se pregreva.	Hlajenje zračnega toka je ovirano.	Odstranite umazanijo iz rež ohišja motorja, ohišja ventilatorja, zračnih prehodov.
	Neppravilna vžigalna svečka.	Namestite RC12YC vžigalno svečko in hladilna rebra na motor.
Kosilnica nenavadno vibrira.	Rezilo je zrahljano.	Privijte rezilo.
	Rezilo ni uravnoteženo.	Uravnotežite rezilo.

13. GARANCIJA

Ta izdelek ima v skladu z zakonom 12 mesečno garancijo, ki začne veljati z dnem nakupa.

V garancijo so vštete vse napake, ki so posledica slabega materiala ali izdelave. V garancijo niso vštete posledice normalne uporabe in obrabe delov, kot so npr. ležaji, krtače, kabli, svečke ali dodatki kot npr. svedri, rezila,.... Garancija ne krije napak, ki so posledica poškodb ali zlorabe, nesreč ali nepooblaščenih posegov oz. sprememb ter stroškov prevoza.

Pridržujemo si pravico zavrniti vse zahteve, pri katerih nakup ni bil overjen ali iz izdelka ni razvidno, da je bil pravilno vzdrževan. (Čisti zračniki, redno servisiranje karbonskih krtač.)

Shranite račun, saj le-ta velja kot potrdilo o nakupu.

Vaše orodje morate vrniti prodajalcu čisto in celo ter v originalnem pakiranju, v kolikor ste ga dobili ob nakupu. Prav tako morate priložiti potrdilo o nakupu.

14. OKOLJE

Če boste po daljši uporabi morali zamenjati napravo, je ne odvrzite med gospodinjnske odpadke ampak jo odstranite na okolju prijazen način.

15. ES IZJAVA O SKLADNOSTI

Samo za evropske države

Družba Makita Corporation kot odgovorni proizvajalec izjavlja, da je naslednji stroj Makita:

Oznaka stroja: Kosilnica z bencinskim motorjem

Št. modela/tip: PLM4626, PLM4627, PLM4628

Specifikacije: Glejte „4. TEHNIČNI PODATKI“

del serijske proizvodnje in

v skladu z naslednjimi evropskimi direktivami:

2004/108/ES, 2006/42/ES, 2000/14/ES in 2005/88/ES

In je izdelan v skladu z naslednjimi standardi ali

standardiziranimi dokumenti:

EN ISO 14982, EN836

Tehnično dokumentacijo hrani:

Makita International Europe Ltd.

Technical Department,

Michigan Drive, Tongwell,

Milton Keynes, Bucks MK15 8JD, Anglija

Postopek za ugotavljanje skladnosti, ki ga predpisuje

Direktiva 2000/14/ES, je v skladu s priloگو V.

Priglašeni organ:

TÜV SÜD Industrie Service GmbH

Westendstraße 199, D-80686 München, Nemčija

Identifikacijska številka: 0036

Model: PLM4626

Izmerjena stopnja jakosti zvoka: 93,7 dB (A)

Zagotovljena stopnja jakosti zvoka: 96 dB (A)

Model: PLM4627

Izmerjena stopnja jakosti zvoka: 93,7 dB (A)

Zagotovljena stopnja jakosti zvoka: 96 dB (A)

Model: PLM4628

Izmerjena stopnja jakosti zvoka: 93,7 dB (A)

Zagotovljena stopnja jakosti zvoka: 96 dB (A)

20. 11. 2013



Tomoyasu Kato

Direktor

Makita Corporation

3-11-8, Sumiyoshi-cho,

Anjo, Aichi, 446-8502, JAPAN

PËRMBAJTJA

SEKSIONI 1	SIMBOLET E SHËNUARA NË PRODUKT	180
SEKSIONI 2	RREGULLA TË PËRGJITHSHME TË SIGURISË	180
SEKSIONI 3	PËRSHKRIMI I PJESËVE	181
SEKSIONI 4	TË DHËNA TEKNIKE	182
SEKSIONI 5	MONTIMI	182
SEKSIONI 6	“3 NË 1”	182
SEKSIONI 7	UDHËZIMET E PËRDORIMIT	183
SEKSIONI 8	UDHËZIMET E MIRËMBAJTJES	184
SEKSIONI 9	UDHËZIMET PËR VAJOSJEN	185
SEKSIONI 10	PASTRIMI	185
SEKSIONI 11	UDHËZIMET PËR RUAJTJEN (MBYLLJA E STINËS)	186
SEKSIONI 12	UDHËZUESI PËR ZGJIDHJEN E PROBLEMEVE	187
SEKSIONI 13	GARANCIA	188
SEKSIONI 14	MJEDISI	188
SEKSIONI 15	DEKLARATA E PAJTUESHMËRISË ME KE-NË	188

Shpjegim i pamjes së përgjithshme

- | | | |
|------------------------------------|------------------------------------------|----------------------------------------|
| 1. Doreza e sipërme | 10. Kapaku anësor | 19. Buloni |
| 2. Doreza e kontrollit të frenit | 11. Platforma | 20. Rondela |
| 3. Leva e valvulës | 12. Kandelata | 21. Butoni i kyçjes |
| 4. Doreza e ndezjes | 13. Tapa e karburantit | 22. Dadoja e bllokimit |
| 5. Udhëzuesi i litarit | 14. Tapa e vajit | 23. Ingranazhi i rregullimit të këndit |
| 6. Leva e kyçjes | 15. Mbajtësja e kabllos | 24. Llamba e ndezjes |
| 7. Trasta e mbledhjes së barit | 16. Doreza e poshtme | 25. Gjuhëza |
| 8. Leva e rregullimit të lartësisë | 17. Doreza e kontrollit të vetëdrejtimit | 26. Kapaku i filtrit |
| 9. Kanali i shkarkimit | 18. Pyka e mulkimit | |



VINI RE:

Për sigurinë tuaj lexojeni me kujdes këtë manual përpara se të përqipeni të vini në punë njësinë e re. Nëse nuk i ndiqni udhëzimet mund të pësoni lëndime të rënda. Kushtojni pak çaste familjarizimit me kositësen përpara çdo përdorimi.



Kujdes: Motori i nxehtë.



Etiketa e sigurisë që gjendet mbi kositësen e barit: MBAJINI DUART DHE KËMBËT LARG

1. SIMBOLET E SHËNUARA NË PRODUKT



Lexoni manualin e përdorimit.



Mbajini larg kalimtarët.



Kushtojni më shumë kujdes duarve dhe këmbëve të manovruesit për të shmangur lëndimet.



Karburanti është i ndezshëm, mbajeni larg zjarrit. Mos hidhni karburant me pajisjen ndezur.



Avuj toksikë; Mos e përdorni brenda shtëpisë.



Kur kositni, mbani syze dhe kufje për mbrojtjen e vetë përdoruesit.

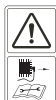

Kur riparoni, hiqeni kandelën dhe në vijim riparoheni sipas manualit të përdorimit.

2. RREGULLA TË PËRGJITHSHME TË SIGURISË



VINI RE: Kur përdorni vegla me naftë, duhet të merrni masat paraprake të sigurisë, duke përfshirë të mëposhtmet, për të zvogëluar rrezikun e lëndimeve të rënda personale apo dëmtimin e pajisjes. Lexojini këto udhëzime përpara se ta vini në punë produktin dhe ruajini udhëzimet për referencë të mëvonshme.



VINI RE: Kjo pajisje prodhon fushë elektromagnetike gjatë punës. Fusha mund të interferojë në kushte të caktuara me implantet aktive apo pasive mjekësore. Për të zvogëluar rrezikun e lëndimeve të rënda apo vdekjeprurëse, i këshillojmë personat me implante mjekësore të konsultohen me doktorin dhe prodhuesin e implantit mjekësor përpara se të punojnë me pajisjen.

Trajnimi

- Lexojini udhëzimet me kujdes. Familjarizohuni me komandat dhe me përdorimin e duhur të pajisjes;
- Mos u lejoni kurrë fëmijëve apo personave që nuk i njohin këto udhëzime, të përdorin kositësen. Rregullat vendore mund të kufizojnë dhe moshën e përdoruesit;
- Mos kositni kurrë nëse keni pranë njerëz, sidomos fëmijë, apo dhe kafshë shtëpiake;
- Kini parasysh se manovruesi apo përdoruesi është përgjegjës për aksidentet apo rreziqet që mund t'u ndodhin personave të tjerë apo pronës së tyre.

Përgatitja

- Gjatë kositjes, vishni gjithnjë këpucët e duhura dhe pantallona të gjata. Mos e përdorni pajisjen kur jeni zbathur apo kur kenë veshur sandale të hapura;
- Inspektojeni me kujdes zonën ku do të përdoret pajisja dhe hiqni të gjitha sendet që mund të goditen nga pajisja;
- VINI RE - Nafta është tepër e ndezshme.
 - Ruajeni karburantin në kontejnerët e krijuar konkretisht për këtë qëllim;
 - Rimbusheni me karburant vetëm në mjedise të jashtme dhe mos pini duhan gjatë rimbushjes;
 - Hidhni karburant përpara se të ndizni motorin. Mos e hiqni kurrë tapën e serbatorit dhe as mos hidhni naftë kur motori është në punë ose kur është i nxehtë;
 - Nëse derdhet nafta, mos u përpiqi ta ndizni motorin, por largojeni pajisjen nga zona e derdhjes dhe shmangni krijimin e burimeve të zjarrit derisa të jenë larguar avujt e naftës;
 - Vendosini me kujdes tapat e serbatorit dhe të kontejnerit;
- Zëvendësojini zhurmëmbytësit me defekt;
- Përpara përdorimit, inspektoni gjithnjë me sy për të parë nëse tehet, vidat e teheve dhe grupi i kositjes kanë shenja konsumi apo dëmtimi. Ndërojeni tehet e konsumuara apo të dëmtuara dhe bulonat e grupeve për të ruajtur drejtpeshimin.

Përdorimi

- Mos e përdorni pajisjen në hapësira të mbyllura ku mund të mblihdhen avujt e monoksidit të karbonit;
- Kositni vetëm në dritë të diellit ose në dritë të mirë artificiale;
- Shmangni përdorimin e pajisjes në bar të lagur, kur të mundeni;
- Shkëlmi gjithnjë mirë në zona të pjerrëta;
- Eçni, mos vraponi;
- Për pajisjet me rrota, kositni përgjatë ballinës së pjesëve të pjerrëta, asnjëherë lart e poshtë;
- Bëni kujdes të veçantë kur ndryshoni drejtimin në zonat e pjerrëta;
- Mos kositni në zona me pjerrësi të lartë;
- Bëni kujdes të veçantë kur shkoni mbrapsht apo kur tërhiqni kositësen drejt vetes;
- Ndaloheni tehet nëse kositja duhet anuar për transportim kur kaloni në sipërfaqe ku nuk ka bar dhe kur e transferoni prej apo në zonën e kositjes;
- Mos e përdorni kurrë kositësen me mbrojtëse defektive ose pa montuar në vendin e duhur pajisje sigurie, për shembull përthyes apo/dhe kapës bari;
- Mos i ndryshoni cilësimet bazë që kontrollojnë motorin, dhe as mos e kaloni motorin në mbishpejtësi;
- Çaktivizoni të gjitha tehet dhe friksionet e drejtimit përpara se të ndizni motorin;
- Ndizeni motorin me kujdes sipas udhëzimeve dhe me këmbët larg tehet(eve);
- Mos e anoni kositësen e barit kur ndizni motorin;
- Mos e ndizni motorin kur jeni duke qëndruar përpara marmitës;
- Mos i vendosni duart apo këmbët pranë apo nën pjesët rrotulluese. Qëndroni gjithmonë larg hapjes së shkarkimit;

- Mos e ngrini dhe mos e mbani ngritur në ajër kositësen e barin kur është në punë motori;
- Ndaloheni motorin dhe shkëputni telin e kandelës, sigurohuni se të gjitha pjesët lëvizëse kanë ndaluar dhe kur ka çelës të futur, hiqni çelësin:
 - Përpara se të pastroni pengesat apo të zhbhlokoni marmitën;
 - Përpara se të kontrolloni, pastroni apo punoni mbi kositëse;
 - Pasi keni goditur sende të jashtme. Inspektori kositësen e barit për dëmtime të mundshme dhe bëni riparimet përpara se ta ndizni dhe ta vini kositësen në punë;
 - Nëse kositësja e barit fillon të dridhet në mënyrë jonormale (kontrollojeni menjëherë);
- Ndaloheni motorin dhe shkëputni telin e kandelës, sigurohuni se të gjitha pjesët lëvizëse kanë ndaluar dhe kur ka çelës të futur, hiqni çelësin:
 - Kur e lini kositësen e barit pa punë;
 - Përpara rimbushjes me karburant;
- Ulni cilësimin e shpejtësisë gjatë mbylljes së motorit dhe, nëse motori ka valvulë mbylljeje, mbylleni karburantin me përfundimin e kositjes.

Mirëmbajtja dhe ruajtja

- Mbajini të gjitha dadot, bulonat dhe vidat të shtrënguar për t'u siguruar që pajisja të jetë në kushte të sigurta pune;
- Mos e ruani kurrë pajisjen me naftë në serbator në ndërtesa ku avujt e karburantit mund të bien në kontakt me zjarrin apo shkëndijat;
- Lëreni motorin të ftohet përpara se ta ruani në vende të mbyllura;
- Për të zvogëluar rrezikun e zjarrit, mbajeni motorin, zhurmëmbytësin dhe folenë e baterisë dhe hapësirën e mbajtjes së naftës të pastër nga bari, gjethet apo grasoja e tepërt;
- Kontrolloni shpesh mbledhësen e barit për konsum apo dëmtim;
- Për siguri, ndërrojeni pjesët e konsumuara apo të dëmtuara;
- Nëse serbatori duhet shkarkuar, bëjeni këtë në mjedise të jashtme.



VINI RE: Mos e prekni tehun gjatë rrotullimit.



VINI RE: Rimbusheni në zona me ajrim të mjaftueshëm dhe me motorin e fikur.

3. PËRSHKRIMI I PJESËVE (Fig. A, B, C)

Duke përfshirë

A: Çelësin e kandelës

4. TË DHËNA TEKNIKE

Modeli	PLM4626	PLM4627	PLM4628
Lloji i motorit	B&S500E, 09P6	B&S500E, 09P6	B&S500E, 09P6
Me vetërrotullim	jo	jo	po
Zhvendosja e motorit	140 cm ³	140 cm ³	140 cm ³
Gjerësia e tehut	460 mm	460 mm	460 mm
Shpejtësia e matur	2800/min	2800/min	2800/min
Vëllimi i serbatorit të karburantit	800 ml	800 ml	800 ml
Kapaciteti i vajit	470 ml	470 ml	470 ml
Vëllimi i mbledhëses së barit	60 L	60 L	60 L
Pesha neto	28,0 kg	28,4 kg	31,2 kg
Rregullimi i lartësisë	30-75 mm, 7 nivele	30-75 mm, 7 nivele	30-75 mm, 7 nivele

Dallimet midis tri modeleve

Modeli	Doreza e përparme e platformës	Shkarkimi anësor	Me vetërrotullim
PLM4626	✓	×	×
PLM4627	✓	✓	×
PLM4628	✓	✓	✓

Modeli	PLM4626	PLM4627	PLM4628
Niveli i garantuar i fuqisë së zërit te pozicioni i përdoruesit (sipas EN 836, shtojca H dhe EN ISO 4871)	86,9 dB (A) (K=3 dB (A))	86,9 dB (A) (K=3 dB (A))	86,9 dB (A) (K=3 dB (A))
Niveli i matur i fuqisë së zërit	93,7 dB (A) K=2,38 dB (A)	93,7 dB (A) K=2,38 dB (A)	93,7 dB (A) K=2,38 dB (A)
Niveli i garantuar i fuqisë së zërit (sipas 2000/14/KE)	96 dB (A)	96 dB (A)	96 dB (A)
Dridhja (sipas EN 836, shtojca G)	4,531 m/s ² K=1,5 m/s ²	4,531 m/s ² K=1,5 m/s ²	4,531 m/s ² K=1,5 m/s ²

5. MONTIMI

5-1 DOREZA ME PALOSJE

- Përdorni butonin e kyçjes për të rregulluar dorezat e poshtme shufër në trupin e pajisjes. (Fig. 1A/ Fig. 1B/ Fig. 1C/ Fig. 1D)
- Ngrini dy levat e kyçjes për të liruar dorezat e sipërme shufër për palosje. (Fig. 1E)
- Shtypni levën e kyçjes për të kyçur dorezat shufër në pozicion pune. (Fig. 1F)
- Rregulloni tendosjen duke e rrotulluar dadon e bllokimit me çelësin e duhur. (Fig. 1G/ Fig. 1H)
- Bashkoni mbledhësen e kabllot në pozicionin e treguar dhe vendosni kabllon. (Fig. 1I/ Fig. 1J)

5-2 RREGULLIMI PËR KËNDIN E PËRSHTATSHËM

- Tërhiqni hapjen e levës së kyçjes;
- Duke rrotulluar dorezën e sipërme të ingranazhit rregullohet këndit për caktimin e këndit të duhur në rangun -20° deri në 20° (pozicioni 5: $-20^\circ/-10^\circ/0^\circ/10^\circ/20^\circ$) siç tregohet në Fig. 2;
- Shtyni levën e kyçjes deri sa të mbyllet për të lidhur dorezën e poshtme me të sipërmen.

5-3 MONTIMI I MBLEDHËSES SË BARIT

- Për ta vendosur: Ngrini kapakun e pasmë dhe ngeçeni mbledhësen e barit në pjesën e pasme të kositëses së barit. (Fig. 3A/ Fig. 3B/ Fig. 3C)
- Për ta hequr: Kapeni dhe ngrijeni kapakun e pasmë, hiqni mbledhësen e barit.

5-4 DOREZA E NDEZJES

Lëvizeni dorezën e ndezjes nga motori tek udhëzuesi i litarit. (Fig. 4)

5-5 LARTËSIA E PRERJES

Shtyni me drejtim përpara për të shkëputur levën nga mbajtësja. Lëvizeni levën përpara ose prapa për të rregulluar lartësinë. (Fig. 5 dhe shikoni pikën 7.9)

6. “3 NË 1” (vetëm për PLM4627, PLM4628)

Këto kositëse bari mund të përshtaten jashtë funksionit të tyre normal, sipas qëllimit:

Nga kositëse bari me shkarkim të pasmë në:

- Kositëse mulkimi ose si
- Kositëse me shkarkim anësor.

Çfarë është mulkimi?

Gjatë mulkimit, bari pritet në një hap pune, pastaj grihet dhe i kthehet tokës si pleh natyral.

Këshilla për kositje me mulkim:

- Shkurtim i rregullt me maksimumi 2 cm nga 6 cm deri 4 cm lartësi bari.
- Përdorni thikë të mprehtë prerjeje - Mos kositni bar të lagur
- Kaktioni shpejtësi maks. të motorit
- Lëvizni vetëm në ritmin e punës
- Pastrojeni rregullisht pykën e mulkimit, pjesën e brendshme të pajisjes dhe tehun e kositjes

Nisja e punës

NJË: Përshtatja për kositëse me mulkim



VINI RE: Vetëm me motorin dhe prerësin e ndaluar.

1. Ngrini kapakun e pasmë dhe hiqni trastën e mbledhjes së barit.
2. Shtyjeni pykën e mulkimit në platformë. Kyçeni pykën e mulkimit me butonin përkatës në hapjen e platformës. (Fig. 6A/ Fig. 6B)
3. Uleni sërish kapakun e pasmë.

DY: Përshtatja për kositje me shkarkim anësor



Vetëm pasi motori dhe prerësi të kenë ndaluar!

1. Ngrini kapakun e pasmë dhe hiqni trastën e mbledhjes së barit.
2. Montoni pykën e mulkimit.
3. Ngrini kapakun anësor për shkarkim anësor. (Fig. 7A)
4. Montoni kanalën e shkarkimit për shkarkim anësor në kunjin mbështetës të kapakut anësor. (Fig. 7A)
5. Ulni kapakun anësor - kapaku bie mbi kanalën e shkarkimit. (Fig. 7B)

TRE: Kositja me trastën e mbledhjes së barit



VINI RE: Vetëm me motorin dhe prerësin e ndaluar.

Për kositje me trastën e mbledhjes së barit, hiqni pykën e mulkimit dhe kanalën e shkarkimit për shkarkim anësor, dhe montoni trastën e mbledhjes së barit.

1. Heqja e pykës së mulkimit.
 - Ngrini kapakun e pasmë dhe hiqni pykën e mulkimit.
2. Ngrini kapakun anësor dhe hiqni kanalën e shkarkimit.
 - Heqja e kanalit të shkarkimit për shkarkim anësor.
 - Kapaku anësor e mbyll automatikisht me anë të sustës hapjen e shkarkimit të pajisjes.
 - Pastrojeni rregullisht kapakun anësor dhe hapjen e shkarkimit nga mbetjet e barit dhe papastëritë e ndryshme.
3. Montoni trastën e mbledhjes së barit.
 - Për ta vendosur: Ngrini kapakun e pasmë dhe ngecini trastën e mbledhjes së barit në pjesën e pasme të kositëses së barit.
 - Për ta hequr: Kapni dhe ngrini kapakun e pasmë, hiqni trastën e mbledhjes së barit.

7. UDHËZIMET E PËRDORIMIT

7-1 PËRPARA SE TË NISNI

Mirëmbajeni rregullisht motorin me benzinë dhe vaj sipas udhëzimeve në manualin e posaçëm të motorit të paketuar me kositësen. Lexojini udhëzimet me kujdes.



VINI RE: Nafta është tepër e ndezshme.

Ruajeni karburantin në kontejnerët e krijuar konkretisht për këtë qëllim.

Rimbushni vetëm në mjedise të jashtme, përpara se të ndizni motorin dhe mos pini duhan gjatë rimbushjes apo gjatë punës me karburant.

Mos e hiqni kurrë tapën e serbatorit as mos hidhni naftë kur motori është në punë ose kur është i nxehtë.

Nëse derdhet nafta, mos u përpiqni ta ndizni motorin, por largojeni pajisjen nga zona e derdhjes dhe shmangni krijimin e burimeve të zjarrit derisa të jenë larguar avujt e naftës.

Vendosini me kujdes tapat e serbatorit dhe të kontejnerit. Përpara se ta anoni kositësen e barit për të ruajtur tehun apo për të kulluar vajin, hiqni karburantin nga serbatori.



VINI RE: Mos e mbushni kurrë serbatorin në mjedise të brendshme, me motorin ndezur ose pa e lënë motorin të jetë ftohur për së paku 15 minuta pas pune.

7-2 PËR TË NDEZUR MOTORIN DHE AKTIVIZUAR TEHUN

1. Mjeti është i pajisur me gominë në skajin e kandelës, sigurohuni që laku metalik në skajin e telit të kandelës (brenda gominës) të jetë shtërnguar siç duhet mbi majën metalike të kandelës.
 2. Shtypni llambën e ndezjes 3-5 herë përpara se të ndizni motorin. (Fig. 8A)
 3. Kur ndizni motorin e ftohtë, çojeni levën e valvulës së shpejtësisë në pozicionin "☁".
Kur ndizni motorin e ngrohtë dhe në punë e sipër, çojeni levën e valvulës së shpejtësisë në pozicionin "☁". (Fig. 8B)
 4. Duke qëndruar pas pajisjes, kapni dorezën e kontrollit të frenit dhe mbajeni përkundër dorezës së sipërme siç ilustronhet. (Fig. 8C)
 5. Kapni dorezën e nisjes siç tregohet (Fig. 8C) dhe tërhiqeni me shpejtësi. Kthejeni me ngadalë në bulonin e udhëzuesit të litarit pas nisjes së motorit.
- Lëshoni dorezën e kontrollit të frenit për të ndaluar motorin dhe tehun. (Fig. 8D)



Ndizeni motorin me kujdes sipas udhëzimeve dhe me këmbët larg tehut.



Mos e anoni kositësen e barit kur ndizni motorin. Nisni kositësen e barit në sipërfaqe të rrafshët, pa bar të lartë apo pengesa.



Mbajini duart dhe këmbët larg pjesëve rrotulluese. Mos e ndizni motorin kur jeni duke qëndruar përpara marmitës.

7-3 PROCEDURAT E PUNËS

Gjatë punës, mbajeni fort dorezën e frenit me të dyja duart.

Shënim: Gjatë punës, kur lëshohet doreza e frenit, motori do të ndalojë dhe kositësja e barit do të pushojë së punuari.

7-4 PËR TË NDALUAR MOTORIN



KUJDES: Tehu vazhdon të rrotullohet për pak sekonda pas fikjes së motorit.

1. Lëshoni dorezën e kontrollit të frenit për të ndaluar motorin dhe tehun.
2. Shkëputeni dhe tokëzoni telin e kandelës siç tregohet në manualin e posaçëm të motorit për të parandaluar nisjen aksidentale kur pajisja është e pambikëqyrrur.

7-5 LIDHJA PËR LËVIZJEN AUTOMATIKE

Për PLM4628

Kapni dorezën e kontrollit të vetëdrejtimit, kositësja e barit do të lëvizë automatikisht përpara me rreth 3,6 km/orë (Fig. 9), lëshoni dorezën e vetëdrejtimit, kositësja e barit do të pushojë së lëvizuri.



KUJDES: Kositësja është projektuar për prerje bari kopshtesh në lartësi jo më shumë se 250 mm. Mos u përipiqi në prisi bar tepër të lartë, të thatë apo të lagur (p.sh. kullota) apo pirqje gjethesh të thata. Në platformën e kositësës mund të mblidhen papastërti ose mund të prekin marmitën e motorit duke krijuar rreziqe për zjarr.

7-6 PËR REZULTATE MË TË MIRA GJATË KOSITJES

Pastroni fushën e barit nga mbeturinat. Sigurohuni që fusha të jetë pa gurë, shkopinj, tela apo gjësende të tjera të huaja që mund të flaken përreth nga kositësja në drejtime të ndryshme duke shkakuar lëndime të rënda për manovruesin apo njerëz të tjerë si dhe dëmtime të pronës dhe të objekteve rrethuese. Mos prisi barin e lagur. Për kositje efektive mos prisi barin e lagur pasi ka prirje të ngjisë në pjesën e poshtme të platformës duke parandaluar kositjen e duhur të fijeve. Mos prisi më shumë se 1/3 e gjatësisë së barit. Prerja e rekomanduar për kositje është 1/3 e gjatësisë së barit. Shpejtësia në terren do të duhet rregulluar në mënyrë që pjesët e prera të mund të shpërndahen njëtrajtshëm në fushë. Për prerje të rënda në bar të trashë mund të nevojitet përdorimi i një prej shpejtësive më të ngadalta për të pasur prerje me kositjen e duhur. Kur kositni bar me fije të gjata mund t'ju duhet ta prisi në dy kalime, duke e ulur tehun dhe 1/3 tjetër të gjatësisë së barit për prerjen e dytë dhe mbase dhe të prisi në motiv tjetër nga ai i përdorur në kalimin e parë. Mëvendosja e prerjes në çdo kalim do të ndihmojë në pastrimin e copave të mbetura në fushë. Kositësja duhet të punohet gjithnjë në shpejtësi të plotë për të pasur prerjen më të mirë dhe për t'i mundësuar të kositë më me efikasitet. Pastroni pjesën e poshtme të platformës. Sigurohuni të pastroni pjesën e poshtme të platformës prerëse pas çdo përdorimi për të shmangur mbledhjen e

barit, çka do të parandalonte mulkimin e duhur. Kositja e gjetheve. Kositja e gjetheve mund të jetë gjithashtu e mirë për fushën. Kur kositni gjethe sigurohuni të jenë të thata dhe të mos jenë shumë të dendura mbi fushë. Mos prisi të bien të gjitha gjethet nga pemët përpara se të kositni.



VINI RE: Nëse godisni sende të huaja, ndalojeni motorin. Hiqeni telin nga kandelë, inspektoni me kujdes kositësën për dëmtime të mundshme dhe riparojni dëmtimet përpara se të rindizni dhe të vini në punë kositësën. Dridhjet e tepërta të kositësës gjatë përdorimit janë tregues të dëmtimit të pajisjes. Pajisja duhet inspektuar në çast dhe duhet riparuar.

7-7 Mbledhësja e barit

Ka një kanatë në kapakun a pasmë. Prej aty mund të shihni gjendjen e mbledhësës së barit. Nëse mbledhësja është plot me bar, zbrazeni dhe pastrojeni trastën, sigurohuni që është e pastër dhe se rrjeta ajroset siç duhet. (Fig. 10)

7-8 PLATFORMA

Pjesa e poshtme e platformës së kositësës duhet të pastrohet pas çdo përdorimi për të parandaluar mbledhjen e copave të barit, gjetheve, papastërtive apo materialeve të tjera. Nëse lejohen të mblidhen papastërtitë, do të krijohen kushte për ndryshje dhe gërryerje dhe mund të pengohet mulkimin e duhur. Platforma mund të pastrohet duke e anuar kositësën dhe duke e pastruar me një vegël të posaçme (sigurohuni që keni hequr telin e kandelës).

7-9 UDHËZIMET PËR RREGULLIMIN E LARTËSISË



KUJDES: Mos i bëni kurrë rregullime kositësës së barit pa ndaluar më parë motorin dhe pa shkëputur telin e kandelës.



KUJDES: Përpara se të ndryshoni lartësinë e kositjes, ndalojeni kositësën dhe shkëputni kordonin e kandelës.

Kositësja është e pajisur me levë rregullimi të lartësisë me 7 nivele.

1. Ndalojeni kositësën dhe shkëputni kordonin e kandelës përpara se të ndryshoni lartësinë e prerjes së kositësës.
2. Leva e rregullimit të lartësisë qendrore ofron 7 nivele të ndryshme të lartësisë.
3. Për të ndryshuar lartësinë e prerjes, shtypeni levën rregulluese drejt rrotës, duke e lëvizur lart ose poshtë në lartësinë e dëshiruar. (Fig. 11)

Të gjitha rrotat do të jenë në të njëjtën lartësi prerjeje.

8. UDHËZIMET E MIRËMBAJTJES

KANDELA

Përdorni vetëm kandelë origjinale për ndërrim. Për rezultate më të mira, zëvendësojeni kandelën çdo 100 orë pune.

9. UDHËZIMET PËR VAJOSJEN



KUJDES: SHKËPUTENI KANDELËN PËRPARA VEPRIMEVE TË MIRËMBAJTJES.

1. RROTAT - Vajosni kushinetat e çdo rrote së paku një herë për seancë me vaj të lehtë.
2. MOTORI - Ndiqni manualin e motorit për udhëzime të vajosjes.

10. PASTRIMI



KUJDES: Mos e lani motorin me ujë me zorrë. Uji mund të dëmtojë motorin ose të ndotë sistemin e karburantit.

1. Pastrojeni platformën me leckë të thatë.
2. Pastroni me zorrë nën platformë duke e anuar kositësen në mënyrë që kandela të jetë lart.

10-1 PASTRUESI I AJRIT TË MOTORIT



KUJDES: Mos lejoni mbledhjen e papastërtimeve apo të pluhurit sa të bllokojnë elementin me shumë të filtrit të ajrit. Elementi i pastrimit të ajrit të motorit duhet të mirëmbahet (pastrohet) pas 25 orësh kositjeje normale. Elementi me shumë duhet të mirëmbahet rregullisht nëse kositësja përdoret në kushte të thata dhe pluhuri.

Për të PASTRUAR FILTRIN E AJRIT

1. Ngrini gjuhëzat në pjesën e sipërme të kapakut të filtrit.
2. Hiqni kapakun e filtrit.
3. Pastrojeni elementin e filtrit në ujë me sapun. **MOS PËRDORNI BENZINË!**
4. Thajeni me ajër elementin e filtrit.
5. Hidhni disa pika vaji SAE30 në filtrin me shumë dhe shtypeni mirë për të larguar vajin e tepër.
6. Riinstaloni filtrin.

SHËNIM: Zëvendësojeni filtrin nëse është ngrënë, konsumuar, dëmtuar apo nëse nuk mund të pastrohet. (Fig. 12)

10-2 TEHU I PRERJES



KUJDES: Sigurohuni ta shkëputni dhe ta tokëzoni telin e kandelës përpara se të punoni mbi tehun e prerjes, për të parandaluar ndezjen aksidentale të motorit. Mbroni duart duke veshur doreza të trasha apo duke përdorur stof të trashë për të kapur tehet e prerjes. Anojeni kositësen siç përcaktohet në manualin e posaçëm të motorit. Hiqni bulonin heksagonal dhe rondelën që mbajnë tehun dhe grupin e tehut në boshtin e motorit. Hiqni tehun dhe grupin nga boshti.



VINI RE: Inspektoni kohë pas kohe grupin e tehut për plasaritje, sidomos nëse keni goditur sende të huaja. Ndërrojeni nëse është e nevojshme.

Për rezultate më të mira, tehu duhet të jetë i mprehtë. Tehu mund të rimprihet duke e hequr dhe duke e

smeriluar apo limuar për të ruajtur sa më shumë mprehjen fillestare. Është tejet e rëndësishme që çdo anë e tehut të mprihet njësoj për të shmangur luhatjen në drejtpeshim. Nëse tehu nuk ka drejtpeshimin e duhur do të ketë dridhje të tepërta që shkaktojnë eventualisht dëmtimin e motorit dhe të kositësjes. Sigurohuni ta drejtpeshoni siç duhet tehun pas mprehjes. Tehu mund të testohet për drejtpeshim duke e balancuar në kaçavidë me bosht të rumbullakët. Hiqni metal nga ana e rëndë derisa të drejtpeshojë njësoj.

Përpara rimontimit të tehut dhe të grupit të tehut në pajisje, vajosni boshtin e motorit dhe sipërfaqen e brendshme të grupit të tehut me vaj të lehtë. Instaloni përshtatësin e tehut në bosht. Referojuni **Fig. 13**. Vendoseni tehun me numrin e detalit nga ana e kundërt e grupit. Drejtojeni rondelën mbi tehu dhe futni bulonin heksagonal. Shtrengojeni bulonin me fuqinë e përmendur më poshtë:

10-3 FUQIA E SHTRËNGIMIT TË TEHUT

Buloni qendror 35 Nm - 45 Nm, për të garantuar punë të sigurt të pajisjes. Të gjithë bulonat dhe dadot duhen kontrolluar herë pas herë për shtrëngimin e duhur. Pas përdorimi të gjatë, sidomos në kushte toke me rërë, tehet do të konsumohen dhe do të humbasin disi formën fillestare. Efikasiteti i prerjes do të bjerë dhe tehu do të duhet ndërruar. Ndërrojeni vetëm me tehe zëvendësimi të miratuara nga fabrika. Dëmtimi i mundshëm nga tehu i padrejtpeshuar mirë nuk është përgjegjësi e prodhuesit. Kur ndërroni tehun duhet të përdorni llojin original të shënuar mbi të (Makita 263001451) (për të porositur tehe kontaktoni me shitësin vendor apo telefonojni kompanisë sonë, shikoni kopertinën).

10-4 MOTORI

Referojuni manualit të posaçëm të motorit për udhëzime të mirëmbajtjes së motorit. Mirëmbani vajin e motorit sipas udhëzimeve në manualin e posaçëm të motorit të paketuar me pajisjen. Lexoni dhe ndiqni udhëzimet me kujdes. Në kushte normale pune mirëmbajeni pastruesin e ajrit sipas manualit të posaçëm të motorit. Pastrojeni çdo disa orë nëse punohet në kushte me shumë pluhur. Rendimenti i rëndë dhe mbytja e motorit tregon se duhet mirëmbajtur pastruesi i ajrit. Për të mirëmbajtur pastruesin e ajrit, referojuni manualit të posaçëm të motorit të paketuar me pajisjen. Kandela duhet të pastrohet dhe marzhi të rivendoset një herë për seancë. Rekomandohet ndërrimi i kandelës në fillim të çdo stine kositjeje; kontrolloni manualin e motorit për llojin e duhur të kandelës dhe specifikimet e marzhit. Pastrojeni motorin rregullisht me leckë apo furçë. Mbajeni pastër sistemin e ftohjes (zonën e fryrjes me ajër) për të lejuar qarkullimin e duhur të ajrit, gjë që është themelore për rendimentin dhe jetëgjatësinë e motorit. Sigurohuni të hiqni barin, papastërititë dhe mbetjet e ndezshme nga zona e marmitës.

11. UDHËZIMET PËR RUAJTJEN (MBYLLJA E STINËS)

Duhen ndjekur hapat e mëposhtëm për të përgatitur kositësen e barit për ruajtje.

1. Pastroni serbatorin pas kositjes së fundit të stinës.
 - a) Zbrazni serbatorin me pompë thithëse.



KUJDES: Mos e thani naftën në mjedise të mbyllura, në afërsi të zjarreve etj. Mos pini duhan! Avujt e naftës mund të shkaktojnë shpërthim apo zjarr.

- b) Ndizni motorin dhe lëreni të punojë derisa të ketë përdorur gjithë naftën e mbetur dhe të ngecë.
 - c) Hiqni kandelën. Përdorni një enë vaji për të mbushur rreth 20 ml vaj në dhomëzën e djegies. Përdorni ndezësin për të shpërndarë vajin njëtrajtësisht në dhomëzën e djegies. Zëvendësoni kandelën.
2. Pastroni dhe grasatoni me kujdes kositësen e barit sipas përshkrimeve nën "UDHËZIMET PËR VAJOSJEN".
 3. Grasatoni lehtë prerësin për të parandaluar gërryerjen.
 4. Ruajeni kositësen e barit në vend të thatë, të pastër dhe të mbrojtur nga ngrica, larg personave të paautorizuar.



KUJDES: Motori duhet të jetë ftohur plotësisht përpara se ta çoni kositësen në vendin e ruajtjes.



SHËNIM:

- Kur ruani çfarëdo lloj pajisjeje me korrent në kthina të paajrosura apo për ruajtjen e materialeve:
- Duhet të bëni kujdes të mbron pajisjet nga ndryshku. Të përdorni vaj të lehtë apo silikon, ta mbulon pajisjen, sidomos kabllot dhe pjesët lëvizëse.
- Bëni kujdes të mos i përthyeri apo përdridhni kabllot.
- Nëse litari ndezës shkëputet nga udhëzuesi i litarit te doreza, shkëputeni dhe tokëzojeni telin e kandelës, lironi dorezën e kontrollit të tehut dhe tërhiqni litarin ndezës me ngadalë nga motori. Kalojeni litarin ndezës në bulonin e udhëzuesit të litarit te doreza.

Transporti

Fikeni motorin. Sigurohuni të mos e përthyeri ose dëmtoni prerësin kur e shtyni kositësen e barit mbi pengesa.

12. UDHËZUESI PËR ZGJIDHJEN E PROBLEMEVE

PROBLEMI	SHKAKU I MUNDSHËM	VEPRIMI NDREQËS
Nuk ndizet motori.	Valvula e shpejtësisë nuk është në pozicionin e saktë për kushtet e punës.	Lëvizeni valvulën e shpejtësisë në pozicionin e saktë.
	Serbatori është bosh.	Mbusheni serbatorin me karburant: referojuni MANUALIT TË PËRDORIMIT TË MOTORIT.
	Elementi i pastrimit të ajrit është ndotur.	Pastroni elementin e pastrimit të ajrit: referojuni MANUALIT TË PËRDORIMIT TË MOTORIT.
	Është liruar kandelë.	Shtërrojeni kandelën me 25-30 Nm.
	Është liruar apo shkëputur teli i kandelës nga kandelë.	Montoni telin e kandelës në kandelë.
	Marzhi i kandelës është i gabuar.	Caktoni marzhin midis elektrodave midis 0,7 dhe 0,8 mm.
	Kandelë është defektive.	Instaloni kandelë të re me marzh të saktë: referojuni MANUALIT TË PËRDORIMIT TË MOTORIT.
	Karburatori është vërshuar me karburant.	Hiqni elementin e pastrimit të ajrit dhe tërhiqeni vazhdimisht litarin ndezës derisa karburatori të pastrohet dhe rivendoseni elementin e pastrimit të ajrit.
	Modul problematik i ndezjes.	Kontakti me agjentin e shërbimit.
Motori ndizet me vështirësi ose humbet fuqi.	Papastërti, ujë ose serbator me karburant të mbetur.	Hiqni karburanti dhe pastroni serbatorin. Mbusheni serbatorin me karburant të ri, të pastër.
	Është bllokuar vrima e ajrit në tapën e serbatorit.	Pastroni ose ndërroni tapën e serbatorit.
	Elementi i pastrimit të ajrit është ndotur.	Pastroni elementin e pastrimit të ajrit.
Motori punon me luhajtje.	Kandelë është defektive.	Instaloni kandelë të re me marzh të saktë: referojuni MANUALIT TË PËRDORIMIT TË MOTORIT.
	Marzhi i kandelës është i gabuar.	Caktoni marzhin midis elektrodave midis 0,7 dhe 0,8 mm.
	Elementi i pastrimit të ajrit është ndotur.	Pastroni elementin e pastrimit të ajrit: referojuni MANUALIT TË PËRDORIMIT TË MOTORIT.
Motori nuk pushon siç duhet.	Elementi i pastrimit të ajrit është ndotur.	Pastroni elementin e pastrimit të ajrit: referojuni MANUALIT TË PËRDORIMIT TË MOTORIT.
	Janë bllokuar foletë e ajrit në veshjen e motorit.	Hiqni papastërtitë nga foletë.
	Janë bllokuar fletët ftohëse dhe rrugët e ajrit nën ndarjen e ventilatorit të motorit.	Hiqni papastërtitë nga fletët ftohëse dhe rrugët e ajrit.
Motori kërcen në shpejtësi të larta.	Marzhi midis elektrodave të kandelës është shumë i ngushtë.	Caktoni marzhin midis elektrodave midis 0,7 dhe 0,8 mm.
Motori mbinxehet.	Qarkullimi i ajrit ftohës është i kufizuar.	Hiqni mbetjet e mundshme nga foletë në veshje, strukturën e ventilatorit dhe në rrugët e ajrit.
	Kandelë e gabuar.	Instaloni kandelën RC12YC dhe fletë ftohëse në motor.
Kositësja dridhet në mënyrë jonormale.	Është liruar grupi i prerjes.	Shtërrojeni tehun.
	Ka lëvizur nga drejtpeshimi grupi i prerjes.	Drejtpeshoni tehun.

13. GARANCIA

Ky produkt lëshohet me garanci sipas rregullave ligjore për periudhë 12 mujore nga data e blerjes nga përdoruesi fillestar.

Kjo garanci mbulon të gjitha avaritë materiale apo të prodhimit, nuk përfshin defektet nga pjesët normale të konsumueshme si kushineta, furça, kablo, spina apo aksesorë si turjela, pjesë turjelash, sharra etj.; dëmtime apo defekte që vijnë si rezultat i keqpërdorimit, aksidenteve apo modifikimeve; dhe as kostot e transportit. Ne rezervojmë të drejtën të refuzojmë çdo pretendim kur blerja nuk mund të verifikohet ose kur është e qartë se produkti nuk është mirëmbajtur siç duhet. (Pastrim të foleve të ajrimit, servis i rregullt për furçat e karbonit.) Fatura e blerjes duhet të ruhet si provë e datës së blerjes. Mjeti i paçmontuar duhet t'i kthehet shitësit në gjendje të pastër të pranueshme, në rutinë përkatëse me formë të posaçme sipas produktit, nëse ka ardhur me të tillë, i shoqëruar gjithashtu nga evidenca e blerjes.

14. MJEDISI

Nëse mjeti juaj ka nevojë për ndërrim pas një përdorimi të gjatë, mos e hidhni në mbeturinat shtëpiake, por bëjeni duke respektuar mjedisin.

15. DEKLARATA E PAJTUESHMËRISË ME KE-NË

Vetëm për shtetet evropiane

Ne, Makita Corporation, si prodhuesi përgjegjës deklarojmë që makineria(të) e mëposhtme Makita:

Emërtimi i makinerisë: Kositëse bari me naftë
Nr. i modelit/Lloji: PLM4626, PLM4627, PLM4628
Specifikimet: Shikoni "4. TË DHËNA TEKNIKE"
janë të prodhimit në seri dhe

Pajtohet me direktivat e mëposhtme evropiane:

2004/108/KE, 2006/42/KE, 2000/14/KE dhe
2005/88/KE

Dhe janë prodhuar në përputhje me standardet e mëposhtme ose me dokumentet e standardizuara:
EN ISO 14982, EN836

Dokumentacioni teknik ruhet nga:

Makita International Europe Ltd.
Technical Department,
Michigan Drive, Tongwell,
Milton Keynes, Bucks MK15 8JD, England

Procedura e vlerësimit të pajtueshmërisë e kërkuar nga direktiva 2000/14/KE ishte sipas shtojcës V.

Autoriteti i njoftuar:

TÜV SÜD Industrie Service GmbH
Westendstraße 199, D-80686 München, Deutschland
Numri i identifikimit: 0036

Modeli: PLM4626

Niveli i matur i fuqisë së zërit: 93,7 dB (A)
Niveli i garantuar i fuqisë së zërit: 96 dB (A)

Modeli: PLM4627

Niveli i matur i fuqisë së zërit: 93,7 dB (A)
Niveli i garantuar i fuqisë së zërit: 96 dB (A)

Modeli: PLM4628

Niveli i matur i fuqisë së zërit: 93,7 dB (A)
Niveli i garantuar i fuqisë së zërit: 96 dB (A)

20. 11. 2013



Tomoyasu Kato
Drejtor
Makita Corporation
3-11-8, Sumiyoshi-cho,
Anjo, Aichi, 446-8502, JAPAN

СЪДЪРЖАНИЕ

РАЗДЕЛ 1	СИМВОЛИ, ОБОЗНАЧЕНИ ВЪРХУ ИЗДЕЛИЕТО	190
РАЗДЕЛ 2	ОСНОВНИ ПРАВИЛА ЗА БЕЗОПАСНОСТ	190
РАЗДЕЛ 3	ОПИСАНИЕ НА ЧАСТИТЕ	192
РАЗДЕЛ 4	ТЕХНИЧЕСКИ ДАННИ	192
РАЗДЕЛ 5	МОНТАЖ	192
РАЗДЕЛ 6	“3 В 1”	193
РАЗДЕЛ 7	УКАЗАНИЯ ЗА РАБОТА	193
РАЗДЕЛ 8	УКАЗАНИЯ ЗА ПОДДРЪЖКАТА	195
РАЗДЕЛ 9	УКАЗАНИЯ ЗА СМАЗВАНЕ	195
РАЗДЕЛ 10	ПОЧИСТВАНЕ	195
РАЗДЕЛ 11	ИНСТРУКЦИИ ЗА СЪХРАНЯВАНЕ (ИЗВЪН СЕЗОНА)	196
РАЗДЕЛ 12	УКАЗАНИЯ ЗА ОТСТРАНЯВАНЕ НА НЕИЗПРАВНОСТИ	197
РАЗДЕЛ 13	ГАРАНЦИЯ	198
РАЗДЕЛ 14	ОКОЛНА СРЕДА	198
РАЗДЕЛ 15	ЕО ДЕКЛАРАЦИЯ ЗА СЪОТВЕТСТВИЕ	198

Обяснение за външния вид

- | | | |
|-------------------------------------------|------------------------------------------------|------------------------------------------------------------|
| 1. Горна ръкохватка | 10. Странична пластина | 20. Шайба |
| 2. Ръкохватка за управление на спирачката | 11. Рама | 21. Фиксираща ръкохватка |
| 3. Лостче за газта | 12. Свещ | 22. Закрепваща гайка |
| 4. Ръкохватка за стартера | 13. Капачка за горивото | 23. Регулатор на ъгъла |
| 5. Водач за жилото | 14. Капачка за маслото | 24. Помпа за подкачване на гориво при първоначално пускане |
| 6. Фиксиращ лост | 15. Скоба за жилото | 25. Щипка |
| 7. Контейнер за събиране на тревата | 16. Долна ръкохватка | 26. Капак на филтъра |
| 8. Лост за регулиране на височината | 17. Ръкохватка за управление в самоходен режим | |
| 9. Улей за изхвърляне | 18. Клин за обработка на повърхността | |
| | 19. Болт | |



ПРЕДУПРЕЖДЕНИЕ:

За вашата собствена безопасност, прочетете тази инструкция преди да задействате вашия нов уред. Ако не се спазват инструкциите, възможни са сериозни наранявания. Отделете малко време, за да се запознаете с косачката, преди всяка употреба.



При ремонти извадете свещта и я ремонтирайте съгласно инструкцията за работа.



Внимание: Двигателят е горещ.

1. СИМВОЛИ, ОБОЗНАЧЕНИ ВЪРХУ ИЗДЕЛИЕТО



Прочетете инструкцията за работа



Не допускате външни лица



За да избегнете наранявания, внимавайте с ръцете и краката по време на работа.



Пазете от огън, горивото е запалимо. Не доливайте гориво, докато машината работи.



Токсичен пушек, не работете в закрито помещение.



При косене, операторът да използва очила и тапи за уши.



Табелки за безопасност, поставени върху косачката:
НЕ ДОБЛИЖАВАЙТЕ РЪЦЕТЕ И КРАКАТА СИ

2. ОСНОВНИ ПРАВИЛА ЗА БЕЗОПАСНОСТ



ПРЕДУПРЕЖДЕНИЕ: При работа с бензинови уреди винаги трябва да се спазват основните предпазни мерки, включително следните, за да се намали рискът от сериозно нараняване на хора и/или повреждане на уреда. Винаги прочитайте тези инструкции, преди работа с уреда, и ги пазете за бъдещи справки.



ПРЕДУПРЕЖДЕНИЕ: По време на работа машината генерира електромагнитно поле. При някои обстоятелства, това поле може да оказва въздействие върху активни или пасивни медицински имплантати. За намаляване на риска от фатално нараняване, препоръчваме хората с медицински имплантати да се консултират с лекаря си и с производителя на тези медицински имплантати, преди да работят с машината.

Обучение

- Прочетете внимателно инструкцията. Запознайте се с органите за управление и правилната работа с уреда.
- Никога не допускайте деца или хора, незапознати с инструкциите, да използват косачката. Местни закони може да ограничават възрастта на хората, които могат да работят с косачката;
- Никога не косете, ако наблизо има хора, особено деца, или домашни животни.
- Имайте предвид, че работещият с машината е отговорен за инцидентите и опасностите, които може да възникнат спрямо други хора или имуществото им.

Подготовка

- При косене винаги бъдете със здрави обувки и дълъг панталон. Не работете с уреда, ако сте боси или с открити сандали.
- Внимателно огледайте зоната, в която ще работи уредът, и махнете всички предмети, които може да бъдат подхванати от машината.
- **ПРЕДУПРЕЖДЕНИЕ** - Бензинът се възпламенява лесно.
 - Дръжте бензина в съдове, специално предназначени за тази цел.
 - Доливайте гориво само на открито и не пушете, докато правите това;
 - Доливайте гориво, преди да стартирате двигателя. Не сваляйте капачката на резервоара за горивото и не доливайте гориво при работещ или топъл двигател;
 - При разливане на гориво, не опитвайте да стартирате двигателя, а отдалечете уреда от мястото на разлива и не допускайте източници на огън, докато не се разсеят изпаренията на бензин;
 - Слагайте всички капачки на резервоара за горивото и съда здраво по местата им;
- Заменяйте повредените ауспуги;
- Преди работа винаги проверявайте визуално ножовете, болтовете им и режещия блок за износване или повреди. Заменяйте износените или повредени ножове и болтове като комплекти, за да не се наруши балансът.

Работа

- Не работете с уреда в закрито пространство, където може да се съберат опасни пари на въглероден окис;
- Косете само деном или при добро изкуствено осветление;
- Когато е подходящо, избягвайте да работите, когато тревата е мокра;
- Винаги внимавайте, като ходите по наклон;
- Вървете, а не тичайте;
- При машини с въртящи се колела, косете напречно на наклона, а не нагоре или надолу;
- Бъдете особено внимателни при смяна на посоката или наклона;
- Не косете, ако склоновете са много стръмни;
- Бъдете особено внимателни, когато се обръщате или дърпате косачката към вас;

- Спрете ножа (ножовете), ако косачката трябва да се наклони за преместване при пресичане на други повърхности, освен трева, и при транспортирането й от и към мястото за косене;
- Никога не работете с косачката с дефектни предпазни щитове или когато предпазните средства, например за отклоняване и/или захващане на тревата, не са поставени на местата си.
- Не променяйте настройките на регулатора на скоростта на двигателя и не превишавайте оборотите му;
- Освободете всички ножове и задвижващи съединители, преди да стартирате двигателя;
- Стартирайте двигателя внимателно, както е описано в инструкциите, като държите краката си далече от ножа (ножовете);
- Докато стартирате двигателя, не наклонявайте косачката;
- Не стартирайте двигателя, докато стоите пред отвора за изхвърляне на тревата;
- Не протягайте ръцете или краката си в близост до или под въртящи се части. По всяко време стойте далече от отвора за изхвърляне на тревата;
- Никога не повдигайте или носете косачката, докато двигателят работи;
- Спрете двигателя и откачете кабела на свещта, убедете се, че всички въртящи се части са спрели напълно и ако има ключ, извадете го;
 - Преди почистване или отпушване на улея;
 - Преди проверка, почистване или работа по косачката;
 - След удар в чужд предмет. Проверете косачката за повреди и я ремонтирайте, преди да я рестартирате и работите с нея;
 - Ако косачката започне да вибрира силно (веднага я проверете);
- Спрете двигателя и откачете кабела на свещта, убедете се, че всички въртящи се части са спрели напълно и ако има ключ, извадете го;
 - Винаги, когато оставате косачката;
 - Преди доливане на гориво;
- Намалете положението на газта по време на спирането на двигателя, и ако той е снабден със спирателно кранче, изключете горивото след приключване на косенето.

Поддръжка и съхраняване

- Всички гайки, болтове и винтове трябва да бъдат добре притегнати, за да бъде уредът в добро работно състояние;
- Не съхранявайте уреда с гориво в резервоара вътре в сградата, където парите могат да достигнат до открит пламък или искри;
- Оставете двигателя да изстине, преди да се сложи в опаковка, за да се съхранява;
- За намаляване на опасността от пожар, дръжте двигателя, ауспуга, отсека на акумулатора и зоната за гориво чисти от трева, листа или излишна смазка;
- Проверявайте често приспособлението за улавяне на тревата за износване или влошена работа;
- Заменяйте износените или повредени части, за да се гарантира безопасност;

- Ако горивният резервоар трябва да се източи, това трябва да е на открито.



ПРЕДУПРЕЖДЕНИЕ: Не докосвайте въртящите се ножове.



ПРЕДУПРЕЖДЕНИЕ: Доливайте гориво само в добре проветриви места и при спрян двигател.

3. ОПИСАНИЕ НА ЧАСТИТЕ (Фиг. А и В, С)

Включително

А: Ключ за свещи

4. ТЕХНИЧЕСКИ ДАННИ

Модел	PLM4626	PLM4627	PLM4628
Тип двигател	B&S500E, 09P6	B&S500E, 09P6	B&S500E, 09P6
Самозадвижващ	Не	Не	Да
Работен обем на двигателя	140 cm ³	140 cm ³	140 cm ³
Ширина на ножа	460 мм	460 мм	460 мм
Номинални обороти	2 800/мин.	2 800/мин.	2 800/мин.
Вместимост на резервоара	800 мл	800 мл	800 мл
Количество на маслото	470 мл	470 мл	470 мл
Капацитет на приспособлението за улавяне на тревата	60 л	60 л	60 л
Нето тегло	28.0 кг	28.4 кг	31.2 кг
Регулиране на височината	30-75 мм, 7 настройки	30-75 мм, 7 настройки	30-75 мм, 7 настройки

Различия между трите модела

Модел	Предна ръкохватка на рамата	Странично изхвърляне	Самозадвижващ
PLM4626	✓	×	×
PLM4627	✓	✓	×
PLM4628	✓	✓	✓

Модел	PLM4626	PLM4627	PLM4628
Гарантирано ниво на звукова мощност в мястото на оператора (съгласно EN 836, приложение H&EN ISO 4871)	86.9 dB (A) (K=3 dB (A))	86.9 dB (A) (K=3 dB (A))	86.9 dB (A) (K=3 dB (A))
Измерено ниво на звукова мощност	93.7 dB (A) K=2.38 dB (A)	93.7 dB (A) K=2.38 dB (A)	93.7 dB (A) K=2.38 dB (A)
Гарантирано ниво на звукова мощност (съгласно 2000/14/EC)	96 dB (A)	96 dB (A)	96 dB (A)
Вибрации (съгласно EN 836, приложение G)	4.531 m/c ² K=1.5 m/c ²	4.531 m/c ² K=1.5 m/c ²	4.531 m/c ² K=1.5 m/c ²

5. МОНТАЖ

5-1 СГЪВАЕМА ДРЪЖКА

1. Използвайте фиксиращата ръкохватка, за да закрепите долните части на дръжката към тялото на уреда. (Фиг. 1А/Фиг. 1В/Фиг. 1С/Фиг. 1D)
2. Повдигнете двата фиксиращи лоста, за да освободите горните части за съгване. (Фиг. 1E)
3. Натиснете фиксиращия лост, за да фиксира ръкохватките в работно положение. (Фиг. 1F)

4. Регулирайте натягането чрез завъртане на фиксиращата гайка с подходящ ключ. (Фиг. 1G/Фиг. 1H)
5. Поставете скобата в показаното положение и после жилото. (Фиг. 1I/Фиг. 1J)

5-2 РЕГУЛИРАНЕ НА ПОДХОДЯЩИЯ ЪГЪЛ

- A) Дръпнете фиксиращия лост, за да се отвори;
- B) Завъртане на горната ръкохватка централно под ъгъл за настройка под подходящ ъгъл в рамките от

-20° до 20° (5 положения: -20°/-10°/0°/10°/20°), както е показано на **Фиг. 2**;

- C) Бутнете фиксиращия лост, за да се затвори за свързване на долната и горната ръкохватки.

5-3 МОНТАЖ НА ПРИСПОСОБЛЕНИЕТО ЗА УЛАВЯНЕ НА ТРЕВАТА

1. За поставянето му: Повдигнете горния капак и закачете приспособлението за улавяне на тревата отзад върху косачката. (**Фиг. 3А/Фиг. 3В/Фиг. 3С**)
2. За сваляне: Хванете и повдигнете задния капак, махнете приспособлението за улавяне на тревата.

5-4 РЪКОХВАТКА НА СТАРТЕРА

Преместете ръкохватката на стартера от двигателя към водача за жилото. (**Фиг. 4**)

5-5 ВИСОЧИНА НА КОСЕНЕ

Приложете натиск в посока навън, за да освободите лостчето. Преместете лоста напред или назад, за да регулирате височината. (**Фиг. 5 и вижте т. 7.9**)

6. “3 В 1” (само за PLM4627, PLM4628)

Тези косачки могат да бъдат модифицирани от нормалната си функция според приложението: От косачка със задно изхвърляне в:

1. Косачка с възможност за обработка на повърхността, или в
2. косачка със странично изхвърляне.

Какво представлява обработката на повърхността?

При тази обработка на повърхността тревата се отрязва по време на работната стъпка, след това се надробвя фино и се връща върху зелената площ като естествен тор.

Съвети при косене с обработка на повърхността:

- Обикновено косене с макс. 2 см от 6 см до 4 см височина на тревата.
- Използвайте остър нож - не косете мокра трева
- Задайте макс. обороти на двигателя
- Косете само с работната скорост
- Редовно почиствайте клина за обработка на повърхността, вътрешната страна на корпуса и движещия се нож

Започване на работа

ЕДНО: Модифициране в косачка с възможност за обработка на повърхността



ПРЕДУПРЕЖДЕНИЕ: Само при спрян двигател и неподвижен режещ механизъм.

1. Повдигнете задния капак и махнете контейнера за събиране на тревата.
2. Избутайте клина за обработка на повърхността в рамата. Закрепете клина за обработка на повърхността с бутона в отвора на рамата. (**Фиг. 6А/Фиг. 6В**)
3. Спуснете отново задния капак.

ДВЕ: Преминаване към косачка със странично изхвърляне



Само при спрян двигател и косене!

1. Вдигнете задния капак и махнете контейнера за събиране на тревата.
2. Монтирайте клина за обработка на повърхността.
3. Вдигнете страничната пластина за изхвърляне на тревата настрани. (**Фиг. 7А**)
4. За странично изхвърляне монтирайте улея за изхвърляне на тревата върху поддържащия щифт на страничната пластина. (**Фиг. 7А**)
5. Спуснете страничната пластина - пластината ляга върху улея за изхвърляне на тревата. (**Фиг. 7В**)

ТРИ: Косене с контейнера за събиране на тревата



ПРЕДУПРЕЖДЕНИЕ: Само при спрян двигател и неподвижен режещ механизъм.

За косене с контейнера за събиране на тревата, махнете клина за обработка на повърхността и улея за изхвърляне на тревата, и монтирайте контейнера за събиране на тревата.

1. Сваляне на клина за обработка на повърхността.
 - Повдигнете задния капак и махнете клина за обработка на повърхността.
2. Повдигнете страничната пластина и махнете улея за изхвърляне на тревата.
 - Сваляне на улея за изхвърляне на тревата за странично изхвърляне на тревата.
 - Страничната пластина автоматично затваря отвора за изхвърляне на тревата в корпуса под натиска на пружина.
 - Редовно почиствайте страничната пластина и отвора за изхвърляне на тревата от остатъците от трева и полепнала мръсотия.
3. Монтирайте контейнера за събиране на тревата.
 - За поставянето му: Повдигнете задния капак и закачете контейнера за събиране на тревата отзад върху косачката.
 - За сваляне: Хванете и повдигнете задния капак, извадете контейнера за събиране на тревата.

7. УКАЗАНИЯ ЗА РАБОТА

7-1 ПРЕДИ ДА ЗАПОЧНЕТЕ

Налейте в машината гориво и масло, както е указано в отделния наръчник на двигателя, доставен с вашата косачка. Прочетете внимателно указанията.



ПРЕДУПРЕЖДЕНИЕ: Бензинът се възпламенява лесно.

Дръжте бензина в съдове, специално предназначени за тази цел.

Доливайте гориво само на открито, преди стартиране на двигателя, и не пушете, докато доливате гориво или работите с гориво.

Не сваляйте капачката на резервоара за горивото и не доливайте гориво при работещ или топъл двигател.

При разливане на гориво, не опитвайте да стартирате двигателя, а отдалечете уреда от мястото на разлива

и не допускате източници на огън, докато не се разсеят изпаренията на бензин. Слагайте всички капачки на резервоарите и съдовете за горивото здраво по местата им. Преди обръщане на косачката за поддръжка на ножа или за източване на маслото, отстранете горивото от резервоара.

 **ПРЕДУПРЕЖДЕНИЕ:** Никога не доливайте гориво в резервоара, ако сте в помещение, при работещ двигател или ако двигателят не е бил оставен да изтине поне 15 минути, след като е работил.

7-2 ЗА СТАРТИРАНЕ НА ДВИГАТЕЛЯ И ЗАДЕЙСТВАНЕ НА НОЖА

1. Уредът е оборудван с гумен бутуш върху ръба на свещта, убедете се, че металният контур в края на кабела на свещта (вътре в гумения бутуш) е здраво закрепен върху металния накрайник на свещта.
2. Преди стартиране на двигателя, натиснете помпата за подкачване на гориво 3-5 пъти. (Фиг. 8А)
3. При стартиране на студен двигател, завъртете лостчето на дроселната клапа в положение "☁". При стартиране на топъл двигател и по време на работа, завъртете лостчето на дроселната клапа в положение "☁". (Фиг. 8В)
4. Стойки зад уреда, хванете ръкохватката за управление на спирачката и я задържете срещу горната ръкохватка, както е показано. (Фиг. 8С)
5. Хванете ръкохватката за стартера, както е показано (Фиг. 8С) и я дръпнете рязко. Върнете я бавно към болта на водача за жилото, след като двигателят заработи.

Освободете ръкохватката за управление на спирачката, за да спрете двигателя и ножа. (Фиг. 8D)

 Стартирайте двигателя внимателно, както е описано в инструкциите, като държите краката си далече от ножа.

 Докато стартирате двигателя, не наклонявайте косачката. Стартирайте косачката на равна повърхност, без висока трева или препятствия.

 Дръжте ръцете и краката далече от въртящите се части. Не стартирайте двигателя, докато стоите пред отвора за изхвърляне на тревата.

7-3 РАБОТА

По време на работа дръжте здраво ръкохватката на спирачката с две ръце. Забележка: По време на работа, при освобождаване на спирачката двигателят ще спре и косачката няма да работи.

7-4 СПИРАНЕ НА ДВИГАТЕЛЯ

 **ВНИМАНИЕ:** Ножът продължава да се върти няколко секунди след спиране на двигателя.

1. Освободете ръкохватката за управление на спирачката, за да спрете двигателя и ножа.
2. Откачете и вземете кабела на свещта, както е показано в отделния наръчник на двигателя, за да се предотврати случайно стартиране, докато уредът не е под наблюдение.

7-5 САМОХОДЕН РЕЖИМ

За PLM4628

Хванете ръкохватката за управление в самоходен режим, косачката ще се движи напред автоматично с около 3.6 км/час (Фиг. 9), освободете ръкохватката за управление в самоходен режим и косачката ще спре.

 **ВНИМАНИЕ:** Вашата косачка е конструирана за косене на обикновена трева с височина не повече от 250 мм.

Не се опитвайте да косите извънредно висока трева или мокра трева (напр. пасище), или купчини сухи листа. Възможно е частици да се натрупат върху рамата на косачката или да се допират до ауспуха, което е потенциална опасност от пожар.

7-6 ЗА ПОСТИГАНЕ НА НАЙ-ДОБРИ РЕЗУЛТАТИ ПРИ КОСЕНЕ

Почиствайте площите от препятствия. Убедете се, че в ливадата няма камъни, пръчки, жици или други чужди тела, които може случайно да бъдат изхвърлени от косачката в някоя посока и да наранят сериозно работещия с нея или други хора, както и да нанесат щети на имущество и околните предмети. Не косете мокра трева. За по-ефикасно косене не косете мокра трева, защото тя има склонност да полепва отдолу на рамата и да пречи на движението при косене. Не косете повече от 1/3 от дължината на тревата. Препоръчва се косене на 1/3 от дължината на тревата. Скоростта на движение по ливадата трябва да се регулира, така че отрязаната трева да се разполага равномерно. При трудно косене на гъста трева може да се наложи работа с най-ниски скорости, за да се постигне чисто и гладко косене. При косене на дълга трева може да се наложи да косите с две преминавания, сваляйки ножа с още 1/3 от дължината при второто преминаване, и възможно чрез косене по различна схема. Малко застъпване при всяко преминаване подпомага постигането на чисто и гладко косене. Косачката трябва винаги да работи с пълна газ за постигане на най-добри резултати при косене и най-висока ефикасност. Почистете рамата отдолу. Непременно почиствайте отдолу режещата рама след всяка употреба, за да не се натрупва трева, което ще пречи на правилната обработка. Косене на листа. Косенето на листа може да е от полза за ливадата ви. При косене на листа проверявайте дали те са сухи, и че не са на прекалено дебел слой върху ливадата. Не изчаквайте всички листа да опадат от дърветата, преди да косите.

9. УКАЗАНИЯ ЗА СМАЗВАНЕ



ПРЕДУПРЕЖДЕНИЕ: Ако ударите някакъв предмет, спрете двигателя. Откачете кабела на свещта, внимателно огледайте косачката за повреди и я ремонтирайте, преди да възобновите работата с нея. Усилените вибрации на косачката по време на работа са признак за повреда. Уредът трябва внимателно да се провери и ремонтира.

7-7 ПРИСПОСОБЛЕНИЕ ЗА УЛАВЯНЕ НА ТРЕВАТА

В задния капак има прозорче. През него можете да наблюдавате състоянието на приспособлението за улавяне на тревата. Ако приспособлението за улавяне на тревата е пълно с трева, изпразвайте и почиствайте съда, проверявайте дали е чисто, и че мрежичката се проветрява. (Фиг. 10)

7-8 РАМА

Долната страна на рамата на косачката трябва да се чисти след всяко ползване, за да не се натрупва трева, листа, мръсотия или други. Ако им бъде позволено да се натрупат там, това ще предизвика ръждясване и корозия, и може да пречи на правилната обработка. Рамата може да се почиства чрез накланяне на косачката и изстъргване с подходящ инструмент (проверявайте, че кабелът на свещта е откачен).

7-9 УКАЗАНИЯ ЗА РЕГУЛИРАНЕ НА ВИСОЧИНАТА



ВНИМАНИЕ: Никога не правете регулировки на косачката, преди да сте спрели двигателя и откачили кабела на свещта.



ВНИМАНИЕ: Преди промяна на височината на косене, спирайте косачката и откачвайте кабела на свещта.

Вашата косачка е снабдена с централен лост за регулиране на височината, който предлага 7 положения.

1. Спирайте косачката и откачвайте кабела на свещта, преди промяна на височината на косене.
2. Централният лост за регулиране на височината ви предлага 7 различни положения.
3. За промяна на височината на косене, стиснете лостчето за регулиране към колелото, като го местите нагоре или надолу за нужната височина. (Фиг. 11)

Всички колела трябва да бъдат на една и съща височина.

8. УКАЗАНИЯ ЗА ПОДДРЪЖКАТА

СВЕЩ

Използвайте само оригинални свещи, когато ги замените. За най-добри резултати заменяйте свещта след всеки 100 часа работа.



ВНИМАНИЕ: ПРЕДИ ОБСЛУЖВАНЕ ОТКАЧАЙТЕ СВЕЩТА.

1. КОЛЕЛА - Смазвайте с леко масло съчмените лагери на всяко от колелата най-малко един път всеки сезон.
2. ДВИГАТЕЛ - Следвайте указанията в наръчника на двигателя.

10. ПОЧИСТВАНЕ



ВНИМАНИЕ: Не поливайте машината с маркуч. Водата може да повреди двигателя или да замърси горивната система.

1. Избършете рамата със суха кърпа.
2. Измийте рамата с маркуч, като наклоните косачката, така че свещта да е горе.

10-1 ВЪЗДУХООЧИСТИТЕЛ НА ДВИГАТЕЛЯ



ВНИМАНИЕ: Не допускайте мръсотия или прах да задръстят пенестия елемент на въздушния филтър. Елементът на въздушния филтър на двигателя трябва да се обслужва (почиства) след 25 часа нормално косене. Пенестият елемент трябва да се обслужва редовно, ако косачката работи в условията на сух прах.

За ПОЧИСТВАНЕ НА ВЪЗДУШНИЯ ФИЛТЪР

1. Освободете щипките върху капака на филтъра.
2. Махнете капака на филтъра.
3. Измийте филтровия елемент с вода със сапун. **НЕ ИЗПОЛЗВАЙТЕ БЕНЗИН!**
4. Сух въздушен филтров елемент.
5. Капнете няколко капки масло SAE30 върху пенестия елемент на въздушния филтър и го изстискайте добре, за да се отстрани излишното масло.
6. Сложете отново филтъра.

ЗАБЕЛЕЖКА: Заменяйте филтъра, ако е износен, скъсан, повреден или не може да се изчисти. (Фиг. 12)

10-2 РЕЖЕЩ НОЖ



ВНИМАНИЕ: Непременно откачете и вземете кабела на свещта преди работа по режещия нож, за да се предотврати случайно стартиране на двигателя. Защитете ръцете си с плътни ръкавици или груб плат при хващане на режещия нож. Обърнете косачката, както е показано в отделния наръчник на двигателя. Махнете шестогранния болт и шайбата, която държи ножа и адаптера на ножа към колянния вал на двигателя. Махнете ножа и адаптера от колянния вал.



ПРЕДУПРЕЖДЕНИЕ: Периодично

проверявайте адаптера на ножа за пукнатини, особено след удар с някакъв предмет. При нужда го заменете.

За най-добри резултати ножът трябва да е остър. Ножът може да бъде наострен след демонтиране и шлайфане или обработка с пила на режещия ръб, като по възможност се спазва оригиналния наклон. Особено важно е всеки режещ ръб да бъде обработен еднакво, за да се избегне разбалансиране на ножа. При разбалансиране на ножа се получават силни вибрации и са възможни повреди на двигателя и косачката. Внимателно балансирайте ножа след заточване. Балансирането на ножа може да се провери върху отвертка с кръгло стъбло. Отнемайте метал откъм по-тежката страна, докато се постигне равномерен баланс.

Преди да сглобите отново ножа и адаптера към уреда, смажете колянвия вал на двигателя и вътрешната повърхност на адаптера на ножа с леко масло. Монтирайте адаптера на ножа върху колянвия вал. Вижте **Фиг. 13**. Поставете ножа, така че парт-номерът да е обърнат обратно на адаптера. Изравнете шайбата над ножа и сложете шестограния болт. Притегнете шестограния болт с указания по-долу въртящ момент:

10-3 ВЪРТЯЩ МОМЕНТ ПРИ ИНСТАЛИРАНЕТО НА НОЖА

Централен болт 35 Nm - 45 Nm, за да се гарантира безопасната работа на вашия уред. Всички болтове и гайки трябва да се проверяват периодично за правилно затягане.

След продължителна употреба, особено в условията на пясъчлива почва, ножът се износва и загубва част от оригиналната си форма. Ефикасността на косенето ще намалее и ножът трябва да се замени. Заменяйте го само с одобрени промишлени ножове.

Производителят не носи отговорност за възможни щети поради разбалансиран нож.

При замяна на ножа гледайте оригиналния тип, обозначен върху ножа (Makita 263001451) (за поръчване на ножа, търсете местния доставчик или се свържете с нашата компания, вижте корицата).

10-4 ДВИГАТЕЛ

За указанията за поддръжката на двигателя вижте отделния наръчник на двигателя.

Поддържайте маслото на двигателя според указанията в отделния наръчник на двигателя, доставен с уреда. Прочетете внимателно указанията и ги спазвайте.

Обслужвайте въздухоочистителя според отделния наръчник на двигателя при нормални условия.

В условията на много прах го почиствайте на всеки няколко часа. Лошата работа на двигателя и задавянето му обикновено са признак за нужда от почистване на въздухоочистителя.

За обслужване на въздухоочистителя вижте отделния наръчник на двигателя, доставен с уреда.

Свещта трябва да се почиства и луфтът ѝ да се настройва всеки сезон. Препоръчва се замяна на свещта в началото на всеки сезон за косене; проверявайте в отделния наръчник на двигателя за правилния тип свещ и луфта.

Почиствайте двигателя редовно с кърпа или четка. Поддържайте охладителната система (зоната с вентилатора) чиста, за да има правилна циркулация на въздуха, което е важно за работата и продължителността на живота на двигателя. Непременно отстранявайте цялата трева, мръсотия и горими частици от зоната на ауслуха.

11. ИНСТРУКЦИИ ЗА СЪХРАНЯВАНЕ (ИЗВЪН СЕЗОНА)

За подготовка на косачката за съхраняване трябва да се изпълнят следните стъпки:

1. Изпразнете резервоара след последното косене за сезона.
 - a) Изпразнете резервоара за горивото със смукателна помпа.



ВНИМАНИЕ: Не източвайте бензин в затворено помещение, близо до открит огън и пр. Не пушете! Бензиновите пари могат да предизвикат експлозия или пожар.

- b) Стартирайте двигателя и го оставете да работи, докато изразходва целия оставащ бензин и спре.
 - c) Извадете свещта. Използвайте масльонка, за да сложите около 20 мл масло в горивната камера. Завъртете стартера, за да разпределите равномерно маслото в горивната камера. Върнете свещта.
2. Почистете и смажете внимателно косачката, както е описано в "УКАЗАНИЯ ЗА СМАЗВАНЕ".
 3. Леко смажете резачката, за да се избегне корозията.
 4. Съхранявайте косачката в сухо, чисто и защитено от изпразване място, без достъп на външни хора.



ВНИМАНИЕ: Двигателят трябва да е напълно изстинал, преди да съхраните косачката.



ЗАБЕЛЕЖКА:

- При съхраняване на каквото и да било задвижвано оборудване в навес без вентилация или склад за материали:
- Трябва да се внимава оборудването да е защитено срещу ръжда. Използвайте леко масло или силикон, покрийте оборудването, особено кабелите и подвижните части.
- Внимавайте да не огъвате или усуквате кабелите.
- Ако жилото на стартера се откачи от водача си на ръкохватката, откачете и вземете кабела на свещта, натиснете ръкохватката за управление на ножа и издържайте бавно стартерното жилото от двигателя: Плъзнете жилото на стартера в болта на водача върху ръкохватката.

Транспортиране

Изключете двигателя. Внимавайте да не огънете или повредите резачката, когато бутате косачката над препятствия.

12. УКАЗАНИЯ ЗА ОТСТРАНЯНЕ НА НЕИЗПРАВНОСТИ

ПРОБЛЕМ	ВЪЗМОЖНА ПРИЧИНА	ДЕЙСТВИЯ
Двигателят не се стартира.	Дроселната клапа е в неправилно положение за преобладаващите условия.	Преместете дроселната клапа в правилно положение.
	Резервоарът за горивото е празен.	Напълнете резервоара с гориво: вижте НАРЪЧНИКА НА СОБСТВЕНИКА НА ДВИГАТЕЛЯ.
	Замърсен елемент на въздушния филтър.	Почистете елемента на въздушния филтър. вижте НАРЪЧНИКА НА СОБСТВЕНИКА НА ДВИГАТЕЛЯ.
	Хлабава свещ.	Притегнете свещта с въртящ момент до 25-30 Nm.
	Хлабав кабел на свещта или откачен от свещта.	Поставете кабела върху свещта.
	Неправилен луфт на свещта.	Задайте луфт между електродите 0.7 до 0.8 мм.
	Дефектна свещ.	Поставете нова свещ с правилен луфт: вижте НАРЪЧНИКА НА СОБСТВЕНИКА НА ДВИГАТЕЛЯ.
	Карбураторът е задавен с гориво.	Свалете елемента на въздухоочистителя и дърпайте жилото на стартера непрекъснато, докато карбураторът се прочисти, сложете нов елемент на въздухоочистителя.
Повреден модул на запалването.	Обърнете се към агент по обслужването.	
Двигателят трудно се стартира или губи мощност.	Замърсяване, вода или застояло гориво в резервоара.	Източете горивото и почистете резервоара. Налейте в резервоара чисто и ново гориво.
	Запушен е вентилационният отвор в капачката на резервоара за горивото.	Почистете или заменете капачката на резервоара за горивото.
	Замърсен елемент на въздушния филтър.	Почистете елемента на въздушния филтър.
Двигателят работи неравномерно.	Дефектна свещ.	Поставете нова свещ с правилен луфт: вижте НАРЪЧНИКА НА СОБСТВЕНИКА НА ДВИГАТЕЛЯ.
	Неправилен луфт на свещта.	Задайте луфт между електродите 0.7 до 0.8 мм.
	Замърсен елемент на въздушния филтър.	Почистете елемента на въздушния филтър. вижте НАРЪЧНИКА НА СОБСТВЕНИКА НА ДВИГАТЕЛЯ.
Двигателят работи лошо на празен ход.	Замърсен елемент на въздушния филтър.	Почистете елемента на въздушния филтър. вижте НАРЪЧНИКА НА СОБСТВЕНИКА НА ДВИГАТЕЛЯ.
	Запушени прорези в кожуха на двигателя.	Махнете частиците от прорезите.
	Запушени охлаждащи ребра и проходи за въздуха под корпуса на вентилатора на двигателя.	Махнете частиците от охлаждащите ребра иходите за въздуха.
Двигателят прекъсва на високи обороти.	Прекалено малък луфт между електродите на свещта.	Задайте луфт между електродите 0.7 до 0.8 мм.
Двигателят прегрява.	Препречване на потока охлаждащ въздух.	Махнете частиците от прорезите в кожуха, корпуса на вентилатора иходите за въздуха.
	Неподходяща свещ.	Поставете свещ RC12YC и охлаждащи ребра на двигателя.
Косачката силно вибрира.	Разхлабен режещ блок.	Притегнете ножа.
	Режещият блок не е балансиран.	Балансирайте ножа.

13. ГАРАНЦИЯ

Този продукт е гарантиран съгласно законовите положения за период от 12 месеца от датата на закупуване от първия потребител.

Тази гаранция покрива всички грешки в материалите или при производството, но не включва дефекти, предизвикани от нормално-износващи се части като лагери, четки, кабели, свещи или принадлежности като бургии, наконечници за бургии, ножове и др.; дефекти поради насилие, инциденти или промени, или разходи за транспортиране.

Ние си запазваме правото да отхвърляме претенции, които не могат да бъдат проверени, или когато е очевидно, че продуктът не е бил поддържан правилно. (Редовно почистване на вентилационните прорези, обслужване на въгленовите четки.)

Трябва да пазите чека от покупката като доказателство за датата на закупуване.

Вашият неразглобен уред трябва да бъде върнат в достатъчно чисто състояние на вашия дилър, в оригиналната опаковка, ако това е приложимо за този уред, заедно с доказателството за закупуването му.

14. ОКОЛНА СРЕДА

Ако вашият уред се нуждае от замяна след продължителна употреба, не го изхвърляйте като битов отпадък, а по безопасен за околната среда начин.

15. ЕО ДЕКЛАРАЦИЯ ЗА СЪОТВЕТСТВИЕ

Само за страните от ЕС

Подписаните, Makita Corporation, като отговорен производител декларираме, че следните машини с марката Makita:

Наименование на машината: Бензинова косачка за трева

Модел №/Тип: PLM4626, PLM4627, PLM4628

Спецификации: Вижте "4. ТЕХНИЧЕСКИ ДАННИ" се произвеждат серийно и

отговарят на изискванията на следните

Европейски директиви:

2004/108/ЕС, 2006/42/ЕС, 2000/14/ЕС и 2005/88/ЕС

И се произвеждат в съответствие със следните стандарти или нормативни документи:

EN ISO 14982, EN836

Техническата документация се съхранява от:

Makita International Europe Ltd.

Technical Department,

Michigan Drive, Tongwell,

Milton Keynes, Bucks MK15 8JD, England

Процедурата да оценка на съответствието, изисквана от Директива 2000/14/ЕС, е била съгласно Анекс V.

Нотифициран орган:

TÜV SÜD Industrie Service GmbH

Westendstraße 199, D-80686 München, Deutschland

Идентификационен номер: 0036

Модел: PLM4626

Измерено ниво на звукова мощност: 93.7 dB (A)

Гарантирано ниво на звукова мощност: 96 dB (A)

Модел: PLM4627

Измерено ниво на звукова мощност: 93.7 dB (A)

Гарантирано ниво на звукова мощност: 96 dB (A)

Модел: PLM4628

Измерено ниво на звукова мощност: 93.7 dB (A)

Гарантирано ниво на звукова мощност: 96 dB (A)

20. 11. 2013



Томоясу Като

Директор

Makita Corporation

3-11-8, Sumiyoshi-cho,

Anjo, Aichi, 446-8502, JAPAN

SADRŽAJ

ODJELJAK 1	SIMBOLI KOJIMA JE PROIZVOD OZNAČEN	200
ODJELJAK 2	OPĆA SIGURNOSNA PRAVILA	200
ODJELJAK 3	OPIS DIJELOVA	201
ODJELJAK 4	TEHNIČKI PODACI	202
ODJELJAK 5	MONTAŽA	202
ODJELJAK 6	„3 U 1“	202
ODJELJAK 7	UPUTE ZA RUKOVANJE	203
ODJELJAK 8	UPUTE ZA ODRŽAVANJE	204
ODJELJAK 9	UPUTE ZA PODMAZIVANJE	205
ODJELJAK 10	ČIŠĆENJE	205
ODJELJAK 11	UPUTE ZA SKLADIŠTENJE (IZVAN SEZONE)	205
ODJELJAK 12	VODIČ ZA OTKLANJANJE POTEŠKOĆA	207
ODJELJAK 13	JAMSTVO	208
ODJELJAK 14	ZAŠTITA OKOLIŠA	208
ODJELJAK 15	EC IZJAVA O SUKLADNOSTI	208

Objašnjenje općenitog prikaza

- | | | |
|------------------------------------|------------------------------------------|-------------------------------------|
| 1. Gornja ručka | 10. Bočna zaklopka | 18. Klin za malčiranje |
| 2. Upravljačka ručka kočnice | 11. Platforma | 19. Svornjak |
| 3. Poluga gasa | 12. Svjećica | 20. Podloška |
| 4. Ručka pokretača | 13. Čep goriva | 21. Gumb za zaključavanje |
| 5. Vodilica za konopac | 14. Čep ulja | 22. Sigurnosna navrtka |
| 6. Poluga za zaključavanje | 15. Stezaljka kabela | 23. Prijenosnik za podešavanje kuta |
| 7. Vreća za hvatanje trave | 16. Donja ručka | 24. Pokretački gumb |
| 8. Poluga za prilagođavanje visine | 17. Upravljačka ručka samostalnog pogona | 25. Pločica |
| 9. Odvod za pražnjenje | | 26. Poklopac filtra |



UPOZORENJE:

Zbog vlastite sigurnosti, molimo pročitajte ovaj priručnik prije pokušaja upravljanja vašom novom jedinicom. Nepridržavanje uputa može rezultirati teškim tjelesnim ozljedama. Odvojite nekoliko trenutaka i upoznajte se sa svojom kosilicom prije svake uporabe.

1. SIMBOLI KOJIMA JE PROIZVOD OZNAČEN



Pročitajte priručnik za rukovatelja.



Udaljite promatrače.



Rukovatelji moraju paziti na šake i stopala kako bi izbjegli ozljede.



Gorivo je zapaljivo, držite vatru podalje. Ne dolijevajte gorivo dok motor radi.



Otrovni plinovi; kosilicu nemojte pokretati u kući.



Prilikom košenja, molimo koristite naočale i čepove za uši kako biste se zaštitili.



Prilikom popravaka, molimo izvadite svjeću te je popravite sukladno uputama u priručniku za uporabu.



Oprez: motor je vruć.



Sigurnosna naljepnica na kosilici za travu: DRŽATI ŠAKE I STOPALA PODALJE

2. OPĆA SIGURNOSNA PRAVILA



UPOZORENJE: Da bi se umanjila opasnost od teških ozljeda i/ili oštećivanja jedinice, prilikom uporabe benzina treba se pridržavati osnovnih sigurnosnih mjera, uključujući i sljedeće. Prije rukovanja ovim proizvodom pročitajte sve upute i zadržite ih za buduću uporabu.



UPOZORENJE: Ovaj stroj proizvodi elektromagnetsko polje za vrijeme rada. U nekim okolnostima ovo polje može ometati aktivne i pasivne medicinske usatke. Da biste smanjili rizik od ozbiljne i fatalne ozljede preporučamo osobama s medicinskim usadcima da se konzultiraju sa svojim liječnikom i proizvođačem medicinskog usatka prije upravljanja strojem.

Vježba

- Pažljivo pročitajte upute. Upoznajte se s kontrolama i pravilnim korištenjem opreme.
- Nikada ne dopustite djeci ili osobama koje nisu upoznate s uputama da koriste kosilicu za travu. Lokalne odredbe mogu ograničiti starosnu dob rukovatelja.
- Nikada ne kosite dok su u blizini ljudi, a naročito djeca ili kućni ljubimci.
- Imajte na umu da je rukovatelj ili korisnik odgovoran za nesreće ili opasnosti do koje se mogu dogoditi drugim ljudima ili njihovoj imovini.

Priprema

- Dok kosite, uvijek nosite izdržljivu obuću i duge hlače. Ne rukujte opremom dok ste bosih nogu ili dok nosite otvorene sandale.

- Pomno proučite područje na kojem će se oprema koristiti i uklonite sve predmete koje bi stroj mogao odbacivati.
- UPOZORENJE - benzin je jako zapaljiv.
 - gorivo spremajte u spremnike namijenjene za tu svrhu;
 - gorivo dolijevajte na otvorenom i ne pušite tijekom dolijevanja;
 - dolijte gorivo prije pokretanja motora. Nikada ne uklanjajte čep spremnika goriva i ne dolijevajte gorivo dok motor radi ili dok je motor vruć;
 - ako se benzin prolije, ne pokušavajte pokrenuti motor i odmaknite stroj s područja na kojem se gorivo prolije te izbjegavajte korištenje bilo kakvih izvora vatre dok benzinske pare ne ispare;
 - pažljivo ponovno zatvorite čepove spremnika i kante za gorivo.
- Zamijenite pokvarene ispušne lonce.
- Prije upotrebe uvijek pregledajte nisu li oštrice, vijci oštrice i sklop rezača istrošeni ili oštećeni. Zamijenite istrošene ili oštećene oštrice i vijke u kompletu s ciljem održavanja ravnoteže.

Rukovanje

- Ne pokrećite motor u zatvorenim prostorima u kojima se može nakupljati opasan ugljični monoksid.
- Kosite uvijek pri danjem svjetlu ili uz dobru umjetnu rasvjetu.
- Izbjegavajte rukovanje opremom na mokroj travi, gdje je to izvedivo.
- Uvijek budite sigurni pri hodanju po nagibima;
- Hodajte, nikada ne trčite.
- Prilikom korištenja rotirajućih strojeva s kotačima; kosite preko lica padine, nikada gore i dolje.
- Budite krajnje oprezni kod promjene smjera na padinama.
- Ne kosite na prestmim padinama.
- Budite krajnje oprezni kod kretanja unatrag ili povlačenja kosilice za travu prema sebi.
- Zaustavite oštricu(e) ako morate nagnuti kosilicu za travu zbog prenošenja preko površine bez trave i kod transporta kosilice za travu na i sa površine koju ćete kositi.
- Nikada ne rukujte kosilicom za travu s postavljenom neispravnom zaštitom ili bez sigurnosnih uređaja, kao što su uređaji za otklanjanje i/ili hvatači trave.
- Ne mijenjajte postavke regulatora motora i izbjegavajte prekomjernu brzinu motora.
- Isključite sve oštrice i pogonske spojke prije pokretanja motora.
- Pokrenite motor pažljivo u skladu s uputama te sa stopalima prilično udaljenim od oštrica.
- Ne naginjite kosilicu prilikom pokretanja motora.
- Ne pokrećite motor stojeći ispred otvora za pražnjenje.
- Ne postavljajte ruke ili stopala pokraj ili ispod rotirajućih dijelova. Uvijek budite odmaknuti od otvora za pražnjenje.
- Nikada ne podižite, niti prenosite kosilicu za vrijeme rada motora.
- Zaustavite motor i iskopčajte kabel svječiće, uvjerite se da su se svi pokretni dijelovi potpuno zaustavili i ako postoji ključ, uklonite ga:
 - prije čišćenja blokada ili odčepljivanja otvora za pražnjenje;

- prije provjere, čišćenja ili rada s kosilicom za travu;
- nakon udara u stranu tijelo; Pregledajte kosilicu zbog oštećenja i načinite popravke prije ponovnog pokretanja i rada s kosilicom za travu;
- ukoliko kosilica počne neuobičajeno vibrirati (odmah provjerite);
- Zaustavite motor i iskopčajte kabel svječiće, uvjerite se da su se svi pokretni dijelovi potpuno zaustavili i ako postoji ključ, uklonite ga:
 - ako se morate udaljiti od kosilice;
 - prije dolijevanja goriva.
- Tijekom zaustavljanja motora smanjite postavku prigušnog leptira i ako je motor opremljen zapornim ventilom, zatvorite ga nakon prestanka košnje.

Održavanje i skladištenje

- Uvjerite se da su sve matice, svornjaci i vijci čvrsto pritegnuti kako bi stroj bio u sigurnom radnom stanju.
- Opremu s benzinom u spremniku nikada ne skladištite u objektu u kojem benzinske pare mogu doći u doticaj s otvorenim plamenom ili iskrom.
- Prije spremanja u bilo kakav zatvoreni prostor, pričekaite da se motor ohladi.
- Kako biste umanjili opasnost od požara, pobrinite se da na motoru, ispušnom loncu i prostoru za držanje goriva ne bude trave, lišća ili prekomjerne količine masti.
- Redovito provjeravajte hvatač trave glede istrošenosti ili kvara.
- Zamijenite istrošene ili oštećene dijelove zbog sigurnosti.
- Ako trebate isprazniti spremnik goriva, to morate izvršiti na otvorenom.



UPOZORENJE: Ne dotičite oštricu koja se okreće.



UPOZORENJE: Gorivo dolijevajte na dobro prozračenom području sa zaustavljenim motorom.

3. OPIS DIJELOVA (SI. A, B i C)

Uključeno

A: Ključ za svječiću

4. TEHNIČKI PODACI

Model	PLM4626	PLM4627	PLM4628
Vrsta motora	B&S500E, 09P6	B&S500E, 09P6	B&S500E, 09P6
S vlastitim pogonom	ne	ne	da
Zapremina motora	140 cm ³	140 cm ³	140 cm ³
Širina oštrice	460 mm	460 mm	460 mm
Nazivna brzina	2.800/min	2.800/min	2.800/min
Zapremina spremnika za gorivo	800 ml	800 ml	800 ml
Kapacitet ulja	470 ml	470 ml	470 ml
Zapremina vreće za travu	60 L	60 L	60 L
Neto težina	28,0 kg	28,4 kg	31,2 kg
Prilagođavanje visine	30–75 mm, 7 položaja	30–75 mm, 7 položaja	30–75 mm, 7 položaja

Razlike između tri modela

Model	Prednja ručka platforme	Bočno pražnjenje	S vlastitim pogonom
PLM4626	✓	×	×
PLM4627	✓	✓	×
PLM4628	✓	✓	✓

Model	PLM4626	PLM4627	PLM4628
Zajamčena razina jačine zvuka na položaju rukovatelja (sukladno s normom EN 836 Annex H&EN ISO 4871)	86,9 dB (A) (K=3 dB (A))	86,9 dB (A) (K=3 dB (A))	86,9 dB (A) (K=3 dB (A))
Izmjerena razina jačine zvuka	93,7 dB (A) K=2,38 dB (A)	93,7 dB (A) K=2,38 dB (A)	93,7 dB (A) K=2,38 dB (A)
Zajamčena razina jačine zvuka (sukladno s Direktivom 2000/14/EZ)	96 dB (A)	96 dB (A)	96 dB (A)
Vibracije (sukladno s normom EN 836 Annex G)	4,531 m/s ² K=1,5 m/s ²	4,531 m/s ² K=1,5 m/s ²	4,531 m/s ² K=1,5 m/s ²

5. MONTAŽA

5-1 SKLOPIVA RUČKA

- S pomoću gumba za zaključavanje pričvrstite donje ručke za tijelo kosilice. (SI. 1A/SI. 1B/SI. 1C/SI. 1D)
- Podignite dvije poluge za zaključavanje da biste otpustili gornje ručke za sklapanje. (SI. 1E)
- Gurnite polugu za zaključavanje u zatvoren položaj kako biste ručke zaključali u radnom položaju. (SI. 1F)
- Podesite napetost okretanja sigurnosne navrtke prigodnim ključem. (SI. 1G/SI. 1H)
- Pričvrstite stezaljku kabela u prikazani položaj i zatim pričvrstite kabel. (SI. 1I/SI. 1J)

5-2 PODEŠAVANJE ODGOVARAJUĆEG KUTA

- Povucite otvor poluge za zaključavanje;
- Okretanjem gornje ručke u središtu prijenosnika za podešavanje kuta podesite odgovarajući kut u rasponu od -20° do 20° (5 položaja: -20°/-10°/0°/10°/20°) kako je prikazano na SI. 2;
- Gurnite polugu za zaključavanje u zatvoren položaj kako biste spojili donju i gornju ručku.

5-3 MONTAŽA HVATAČA TRAVE

- Postavljanje: Podignite stražnji poklopac i postavite hvatač trave na stražnji dio kosilice. (SI. 3A/SI. 3B/SI. 3C)
- Uklanjanje: Primitite i podignite stražnji poklopac, pa uklonite hvatač trave.

5-4 RUČKA POKRETAČA

Pomaknite ručku pokretača od motora k vodilici za konopac. (SI. 4)

5-5 VISINA REZANJA

Primijenite vanjski pritisak kako biste oslobodili polugu iz okvira. Pomaknite polugu prema naprijed kako biste prilagodili visinu. (SI. 5 i pogledajte točku 7.9)

6. „3 U 1“ (samo za PLM4627, PLM4628)

Ove kosilice za travu mogu se premodelirati iz svoje uobičajene funkcije, ovisno o svrsi primjene:

- od kosilice za travu sa stražnjim pražnjenjem u:
 - kosilicu s malčiranjem ili
 - kosilicu s bočnim pražnjenjem.

Što je malčiranje?

Kod malčiranja, trava se kosi u jednom radnom koraku, zatim se usitnjava i vraća na travnjak kao prirodno gnojivo.

Savjeti za košnju s malčiranjem:

- Redovito povratno rezanje od maks. 2 cm za 6 cm do 4 cm visinu trave.
- Koristite oštri nož za rezanje – nemojte kositi mokru travu
- Podesite najveću brzinu motora
- Pomičite se radnom brzinom
- Redovito čistite klin za malčiranje, unutarnju stranu kućišta i oštricu za košenje

Početak rada

JEDAN: Premodeliranje u kosilicu s malčiranjem



UPOZORENJE: Isključivo dok je motor zaustavljen i rezač miruje.

1. Podignite stražnji poklopac i uklonite vreću za hvatanje trave.
2. Utisnite klin za malčiranje u platformu. Blokirate klin za malčiranje s pomoću gumba u otvoru na platformi. (SI. 6A/SI. 6B)
3. Ponovno spustite stražnji poklopac.

DVA: Preinačavanje za košnju s bočnim pražnjenjem



Samo kada motor i oštrica miruju!

1. Podignite stražnji poklopac i uklonite vreću za hvatanje trave.
2. Postavite klin za malčiranje.
3. Podignite bočnu zaklopku za bočno pražnjenje. (SI. 7A)
4. Postavite odvod za pražnjenje za bočno pražnjenje na potporni klin bočne zaklopke. (SI. 7A)
5. Spustite bočnu zaklopku – ona leži preko odvoda za pražnjenje. (SI. 7B)

TRI: Košnja s vrećom za hvatanje trave



UPOZORENJE: Isključivo dok je motor zaustavljen i rezač miruje.

Za košnju s vrećom za hvatanje trave uklonite klin za malčiranje i odvod za pražnjenje za bočno pražnjenje te montirajte vreću za hvatanje trave.

1. Uklanjanje klina za malčiranje.
 - Podignite stražnji poklopac i uklonite klin za malčiranje.
2. Podignite bočnu zaklopku te uklonite odvod za pražnjenje.
 - Uklanjanje odvoda za pražnjenje za bočno pražnjenje.
 - Bočna zaklopka automatski zatvara otvor za pražnjenje na kućištu s pomoću snage opruge.
 - Redovito čistite bočnu zaklopku i otvor za pražnjenje od ostataka trave i zalijepljene prijavštine.
3. Postavite vreću za hvatanje trave.
 - Za namještanje: Podignite stražnji poklopac i postavite vreću za hvatanje trave na stražnji dio kosilice.

- Za uklanjanje: Držite i podignite stražnji poklopac i uklonite vreću za hvatanje trave.

7. UPUTE ZA RUKOVANJE

7-1 PRIJE POČETKA

Opskrbite motor benzinom i uljem, kao što je opisano u zasebnom priručniku motora isporučenim s vašom kosilicom. Pažljivo pročitajte upute.



UPOZORENJE: Benzin je jako zapaljiv.

Gorivo spremajte u spremnike namijenjene za tu svrhu. Gorivo dolijevajte na otvorenom prije pokretanja motora i ne pušite tijekom dolijevanja ili rukovanja gorivom.

Nikada ne uklanjajte čep spremnika goriva i ne dolijevajte gorivo dok motor radi ili dok je motor vruć.

Ako se benzin prolje, ne pokušavajte pokrenuti motor i odmaknite stroj s područja na kojem se gorivo prollilo te izbjegavajte korištenje bilo kakvih izvora vatre dok benzinske pare ne ispare.



Pažljivo ponovno zatvorite čepove spremnika i kante za gorivo.

Prije okretanja kosilice radi održavanja oštrice ili ispuštanja ulja uklonite gorivo iz spremnika.



UPOZORENJE: Nikada ne dolijevajte gorivo u zatvorenim prostorima, s uključenim motorom ili dok se motor nije hladio barem 15 minuta nakon zaustavljanja.

7-2 POKRETANJE MOTORA I UKLJUČIVANJE OŠTRICE

1. Jedinica je opremljena gumenom manšetom koja prekriva kraj svječice. Pobrinite se da metalna omča na kraju kabela za svječicu (unutar gumene manšete) bude čvrsto pričvršćena preko metalnog vrha svječice.
2. Pritisnite pokretački gumb 3-5 puta prije no pokrenete motor. (SI. 8A)
3. Kod pokretanja hladnog motora, polugu za sauh gasa postavite u položaj „“. Kod pokretanja i pri radu toplog motora, polugu za sauh gasa postavite u položaj „“. (SI. 8B)

4. Stojeći iza kosilice, primite upravljačku ručku kočnice i držite je uz gornju ručku, kao što je prikazano. (SI. 8C)
5. Primite ručku pokretača kao što je prikazano (SI. 8C) i brzo je povucite. Nakon što se motor pokrene, polako vratite ručku u vodilicu za konopac.

Spustite upravljačku ručku kočnice kako biste zaustavili motor i oštricu. (SI. 8D)



Pažljivo pokrenite motor sukladno uputama i stopalima prilično udaljenim od oštrice.



Ne naginjte kosilicu prilikom pokretanja motora. Kosilicu pokrenite na ravnoj površini bez visoke trave ili prepreka.



Šake i stopala držite podalje od rotirajućih dijelova. Ne pokrećite motor stojeći ispred otvora za pražnjenje.

7-3 PROCEDURE ZA RUKOVANJE

Tijekom rukovanja čvrsto držite ručku kočnice s objema rukama.

Napomena: ako tijekom rukovanja pustite ručku kočnice, motor će se zaustaviti i prekinuti rad kosilice.

7-4 ZA ZAUSTAVLJANJE MOTORA



OPREZ: Oštrica se nakon zaustavljanja motora nekoliko sekundi nastavlja okretati.

1. Pustite upravljačku ručku kočnice kako biste zaustavili motor i oštricu.
2. Iskopčajte i uzemljite kabel svjećice kao što je opisano u zasebnom priručniku motora kako biste spriječili neželjeno pokretanje dok je oprema bez nadzora.

7-5 PRIKLJUČAK ZA AUTOMATSKU KOŠNJU

Za PLM4628

Kada čvrsto primite upravljačku ručku samostalnog pogona, kosilica za travu će se automatski kretati unaprijed brzinom od oko 3,6 km/s (SI. 9). Pustite li upravljačku ručku samostalnog pogona, kosilica za travu će se prestati kretati.



OPREZ: Vaša je kosilica dizajnirana za košnju normalne trave u stambenim područjima visine ne veće od 250 mm.

Nemojte pokušavati kositi neobičajeno visoku suhu ili mokru travu (npr. pašnjak) ili hrpe suhog lišća. Na platformi kosilice za travu mogao bi nastati sloj ostataka ili bi mogao doći u doticaj s ispušnim loncem motora stvarajući time potencijalnu opasnost od požara.

7-6 ZA NAJBOLJE REZULTATE U KOŠNJI

Očistite travnjak od otpadaka. Pobrinite se da na travnjaku ne bude kamenja, granja, žice ili drugih stranih predmeta koje bi kosilica mogla slučajno izbaciti u bilo kojem smjeru i uzrokovati teške ozljede rukovatelja i drugih osoba u blizini ili oštetiti imovinu ili druge predmete u blizini. Ne kosite mokru travu. Za učinkovito košenje, ne kosite mokru travu jer se takva trava lijepi za donju površinu platforme te onemogućuje pravilno košenje komada trave. Ne režite više od 1/3 visine trave. Preporučena visina rezanja za košenje je 1/3 visine trave. Brzinu kretanja treba podesiti tako da se izrezani komadići trave ravnomjerno raspodijele po travnjaku. Za posebno teško rezanje debele trave možda će biti neophodna uporaba jedne od najnižih brzina kako bi se postiglo čisto i učinkovito košenje. Prilikom košenja visoke trave, travnjak možete kositi u dva prolaza tako da kod drugog rezanja spustite oštricu za još 1/3 visine, a možete je rezati i drugim smjerom, različitim nego prvi put. Ako kod svakog prolaska preklapate rezove, očistit ćete sve preostale neodrezane dijelove koji su ostali na travnjaku. Kosilica treba uvijek raditi pod punim gasom kako biste postigli najbolje rezultate rezanja te kako bi mogla izvršiti učinkovito košenje. Očistite donju stranu platforme. Obavezno očistite donju stranu platforme za rezanje nakon svake uporabe kako biste spriječili nakupljanje trave, što

može onemogućiti pravilno malčiranje. Košnja lišća. Košenje lišća može također biti korisno za vaš travnjak. Prilikom košenja lišća, pobrinite se da lišće bude suho te da se na travnjaku ne nalazi predebeo sloj lišća. Ne čekajte da sve lišće otpadne sa stabala prije nego što počnete kositi.



UPOZORENJE: Ako udarite u strani predmet, zaustavite motor. Uklonite kabel sa svjećice, temeljito pregledajte kosilicu za bilo kakve znakove oštećenja i popravite ih prije ponovnog pokretanja i rukovanja kosilicom. Prekomjerne vibracije kosilice tijekom rada znak su oštećenja. Jedinicu treba što prije pregledati i popraviti.

7-7 HVATAČ TRAVE

Na stražnjem se poklopcu nalazi prozorčić. Zahvaljujući njemu možete pratiti napunjenost vreće za hvatanje trave. Ako se vreća napuni travom, ispraznite je i očistite osiguravajući da je čista i da mrežica nije začepljena. (SI. 10)

7-8 PLATFORMA

Donju stranu platforme kosilice treba čistiti nakon svake uporabe kako biste spriječili nakupljanje odrezanih komadića trave, lišća, nečistoća ili drugih materijala. Ako dozvolite nakupljanje otpadaka, ubrzat će hrđu i koroziju što može onemogućiti pravilno malčiranje. Platforma se može očistiti tako da nagnete kosilicu i očistite platformu odgovarajućim alatom (pobrinite se da kabel svjećice bude iskopčan).

7-9 UPUTE ZA PRILAGOĐAVANJE VISINE



OPREZ: Nikada ne vršite bilo kakvo prilagođavanje kosilice prije zaustavljanja motora i iskopčavanja kabela svjećice.



OPREZ: Prije promjene visine košenja, zaustavite kosilicu i iskopčajte kabel svjećice. **Vaša kosilica je opremljena središnjom polugom za prilagođavanje visine sa 7 položaja visine.**

1. Prije promjene visine košenja, zaustavite kosilicu i iskopčajte kabel svjećice.
2. Središnja poluga za prilagođavanje visine pruža vam 7 različitih položaja visine.
3. Da biste promijenili visinu reza gurnite polugu za podešavanje prema kotaču, pomičite ga gore ili dolje dok ne odaberete visinu. (SI. 11)

Svi kotači će biti na istoj visini rezanja.

8. UPUTE ZA ODRŽAVANJE

SVJEĆICA

Koristite isključivo originalne zamjenske svjećice. Za najbolje rezultate svjećicu zamijenite nakon svakih 100 sati uporabe.

9. UPUTE ZA PODMAZIVANJE



OPREZ: ISKOPČAJTE SVJEČICU PRIJE SERVISIRANJA.

1. KOTAČI - laganim uljem podmažite kuglične ležajeve u svakom kotaču barem jednom u sezoni.
2. MOTOR - slijedite upute za podmazivanje u priručniku motora.

10. ČIŠĆENJE



OPREZ: Motor ne zalijevajte vodom iz crijeva. Voda može oštetiti motor ili kontaminirati sustav s gorivom.

1. Platformu obrišite suhom krpom.
2. Donju stranu platforme operite crijevom s vodom nakon što nagnete kosilicu tako da svječica bude okrenuta prema gore.

10-1 PROČISTAČ ZRAKA MOTORA



OPREZ: Ne dopustite da nečistoće ili prašina začepi spužvasti uložak filtra za zrak. Element pročištača zraka motora se mora servisirati (očistiti) nakon 25 sati košenja u uobičajenim uvjetima. Spužvasti uložak se treba redovito servisirati ako se kosilica koristi u suhim prašnjavim uvjetima.

ZA ČIŠĆENJE FILTRA ZRAKA

1. Podignite pločice na vrhu poklopca filtra.
2. Uklonite poklopac filtra.
3. Element filtra operite u sapunjavoj vodi. **NE KORISTITE BENZIN!**
4. Osušite element filtra zrakom.
5. Nanesite nekoliko kapi ulja SAE30 na spužvasti filter a čvrsto ga stisnite kako biste uklonili višak ulja.
6. Ponovno montirajte filter.

NAPOMENA: Ako se filter pohabao, poderao, oštetio ili se ne može očistiti, zamijenite ga. (SI. 12)

10-2 OŠTRICA ZA REZANJE



OPREZ: Obavezno iskopčajte i uzemljite svječicu prije rada na oštrici za rezanje kako biste spriječili neželjeno pokretanje motora. Zaštite ruke čvrstim rukavicama ili krpom prilikom hvatanja oštrica za rezanje. Nagnite kosilicu kao što je opisano u zasebnom priručniku. Uklonite šesterokutni svornjak i podlošku kojima su oštrica i prilagodnik oštrice pričvršćeni na koljenastom vratilu motora. Uklonite oštricu i prilagodnik koljenastog vratila.



UPOZORENJE: Povremeno pregledajte prilagodnik oštrice radi napuklina, osobito ako se udarili u strani predmet. Zamijenite ako je potrebno. Za najbolje rezultate, vaša oštrica treba biti oštra. Oštrica se može ponovno naoštiti tako da je uklonite te izbrusite ili isturpajate reznj rub. Pritom pokušajte što bolje očuvati

originalnu kosinu oštrice. Iznimno je važno da jednakojnerno izbrusite oba reznja ruba kako ne biste dobili neuravnoteženu oštricu. Neuravnotežena oštrica će uzrokovati prekomjerne vibracije što može oštetiti motor i kosilicu. Poslije brušenja obavezno pravilno uravnotežite oštricu. Uravnoteženost oštrice se može isprobati na odvijaju s ravnom osovinom. Uklanjajte metal s teže strane dok ne postignete uravnoteženost.

Prije ponovne montaže oštrice i njenog prilagodnika na jedinicu, podmažite koljenasto vratilo motora i unutarnju površinu prilagodnika oštrice s laganim uljem. Postavite prilagodnik oštrice na koljenasto vratilo. Pogledajte **SI. 13**. Postavite oštricu tako da broj dijela bude okrenut od prilagodnika. Poravnajte podlošku preko oštrice i umetnite šesterokutni svornjak. Pritegnite šesterokutni svornjak momentom navedenim dolje.

10-3 MOMENT ZA PRITEZANJE OŠTRICE

Središnji svornjak 35 Nm–45 Nm, kako bi se obezbijedio siguran rad kosilice. Potrebno je povremeno provjeravati sve matice i svornjake glede pravilne zategnutosti. Nakon duže uporabe, osobito u uvjetima pjeskovitog tla, oštrica će se istrošiti i donekle izgubiti svoj izvorni oblik. Učinkovitost rezanja bit će umanjena i tada oštricu treba zamijeniti. Zamijenite je isključivo zamjenskom oštricom odobrenom od strane tvornice. Moguća oštećenja uslijed neuravnoteženosti oštrice nisu odgovornost proizvođača. Kod zamjene oštrice morate koristiti originalni tip označen na oštrici (Makita 263001451) (za naručivanje oštrice molimo kontaktirajte vašeg lokalnog dobavljača ili nazovite našu tvrtku, vidjeti naslovnicu).

10-4 MOTOR

Za upute za održavanje motora pogledajte zaseban priručnik motora.

Motorno ulje održavajte kao što je opisano u zasebnom priručniku motora isporučanim s vašom jedinicom. Pažljivo pročitajte upute i pridržavajte ih se. Servisirajte filter zraka prema uputama iz zasebnog priručnika motora kod uporabe pod normalnim okolnostima.

U izrazito prašnjavim uvjetima čistite filter svakih nekoliko sati. Slabe performanse motora i naplavlivanje rasplinjača obično su znak da treba očistiti filter zraka. Za servisiranje pročištača zraka, pogledajte zasebni priručnik motora isporučan s vašom jedinicom. Jednom u sezoni treba očistiti svječicu i podesiti razmak između elektroda. Preporučuje se izmjena svječica na početku svake sezone košenja; provjerite priručnik motora za pravilan tip svječice i specifikacije razmaka među elektrodama. Redovito čistite uređaj krpom ili četkom. Sustav za hlađenje (područje ventilatora u kućištu) mora biti čist kako bi se osigurao propisan protok zraka, neophodan za učinkovitost i trajnost motora. Obavezno uklonite svu travu, nečistoće i zapaljive otpatke iz područja oko ispušnog lonca.

11. UPUTE ZA SKLADIŠTENJE (IZVAN SEZONE)

Za pripremanje kosilice za skladištenje, potrebno je poduzeti sljedeće mjere.

1. Nakon posljednje košnje u sezoni ispraznite spremnik za gorivo.

a) Ispraznite spremnik za gorivo s pomoću pumpe za usisavanje.



OPREZ: Ne izlijevajte gorivo u zatvorenim prostorima, blizu otvorenog plamena itd. Ne pušite! Isparavanja goriva mogu uzrokovati eksploziju ili požar.

b) Pokrenite motor i pustite ga da radi dok ne potroši cjelokupno preostalo gorivo i ne ugasi se.

c) Uklonite svječicu. Poslužite se kanticom za ulje da biste napunili pribl. 20 ml ulja u komoru za sagorijevanje. Uključite pokretač da biste jednako raspodijelili ulje unutar komore za sagorijevanje. Zamijenite svječicu.

2. Očistite i pažljivo mašću podmažite kosilicu kao što je opisano u dijelu „UPUTE ZA PODMAZIVANJE“.

3. Lagano zamastite oštricu da biste izbjegli koroziju.

4. Pohranite kosilicu na suho, čisto mjesto, zaštićeno od leda, izvan dosega neovlaštenih osoba.



OPREZ: Motor mora biti potpuno ohlađen prije spremanja kosilice.



NAPOMENA:

- Priilikom spremanja bilo koje vrste pogonske opreme u prostoru bez prozračivanja ili hali za skladištenje materijala:

- Opremu treba zaštititi od hrđe. Premažite opremu laganim uljem ili silikonom, osobito kabele i pokretne dijelove.

- Pazite da ne savijete ili izvijete kabele.

- Ako se konopac pokretača otkaci s vodilice konopca na ručici, iskopčajte i uzemljite kabel svječice, pritisnite ručku za upravljanje oštricom i polako izvucite konopac pokretača iz motora. Navucite konopac pokretača preko vijka vodilice konopca na ručci.

Transport

Ugasite motor. Pazite da ne savijete ili oštetite oštricu pri prelasku kosilicom preko prepreka.

12. VODIČ ZA OTKLANJANJE POTEŠKOĆA

PROBLEM	MOGUĆI UZROK	KOREKTIVNI POSTUPAK
Motor se ne pokreće.	Čok prigušnog leptira se ne nalazi u odgovarajućem položaju za trenutne uvjete rada.	Pomaknite čok prigušnog leptira u pravilan položaj.
	Spremnik goriva je prazan.	Napunite spremnik gorivom: pogledajte PRIRUČNIK MOTORA.
	Element pročistača zraka je onečišćen.	Očistite element pročistača zraka: pogledajte PRIRUČNIK MOTORA.
	Svječica se odvila.	Pritegnite svječicu do 25-30 Nm.
	Kabel svječice je olabavio ili se odvojio od svječice.	Montirajte kabel svječice na svječicu.
	Razmak među elektrodama svječice je nepravilan.	Postavite razmak među elektrodama na 0,7 do 0,8 mm.
	Svječica je neispravna.	Montirajte novu svječicu s pravilnim razmakom među elektrodama: pogledajte PRIRUČNIK MOTORA.
	Rasplinjač je preplavljen gorivom.	Uklonite element pročistača zraka i povlačite konopac pokretača dok se rasplinjač ne isprazni i ponovno montirajte element filtra zraka.
Modul paljenja je pokvaren.	Kontaktirajte servis.	
Motor se teško pokreće ili gubi snagu.	Nečistoća ili prljavština u spremniku za gorivo ili je gorivo izvjetrilo.	Ispraznite gorivo i očistite spremnik. Napunite spremnik čistim i svježim gorivom.
	Otvor za ventilaciju u čepu spremnika goriva se začepio.	Očistite ili zamijenite čep spremnika goriva.
	Element pročistača zraka je onečišćen.	Očistite element filtra zraka.
Motor radi nestalno.	Svječica je neispravna.	Montirajte novu svječicu s pravilnim razmakom među elektrodama: pogledajte PRIRUČNIK MOTORA.
	Razmak među elektrodama svječice je nepravilan.	Postavite razmak među elektrodama na 0,7 do 0,8 mm.
	Element pročistača zraka je onečišćen.	Očistite element pročistača zraka: pogledajte PRIRUČNIK MOTORA.
Motor loše radi u praznom hodu.	Element pročistača zraka je onečišćen.	Očistite element pročistača zraka: pogledajte PRIRUČNIK MOTORA.
	Otvori za prozračivanje u kućištu motora su začepljeni.	Odstranite otpatke iz otvora.
	Rashladne rešetke i zračni kanali ispod kućišta puhalo motora su začepljeni.	Odstranite otpatke iz rashladnih rešetki i zračnih kanala.
Motor štuca pri visokim brzinama.	Razmak među elektrodama svječice je premalen.	Postavite razmak među elektrodama na 0,7 do 0,8 mm.
Motor se pregrijava.	Ograničen je protok zraka za hlađenje.	Uklonite otpatke iz otvora u kućištu, kućištu puhalo i zračnim kanalima.
	Neodgovarajuća svječica.	Montirajte svječicu tipa RC12YC i rashladne rešetke na motor.
Kosilica prekomjerno vibrira.	Sklop za rezanje se olabavio.	Pritegnite oštricu.
	Sklop za rezanje nije uravnotežen.	Uravnotežite oštricu.

13. JAMSTVO

Ovaj proizvod je pokriven jamstvom sukladno zakonskim propisima za period od 12 mjeseci od dana kupnje koju je obavio prvi korisnik.

Ovo jamstvo pokriva sve propuste u materijalima ili izradi, ali ne obuhvaća kvarove nastale uslijed normalnog trošenja i habanja dijelova kao što su ležaji, četkice, kabeli, svjećice ili dodatni pribor kao što su bušilice, svrdla, pile itd.; štete ili kvarove koji nastanu uslijed zloupotrebe, nezgoda ili izmjena; te troškove prijevoza. Pridržavamo pravo odbiti svaki zahtjev za koji ne postoji potvrda kupnje ili za koji je jasno da proizvod nije propisno održavan. (Čisti otvori za provjetravanje, redovito servisiranje ugljenih četkica.)

Račun koji ste dobili pri kupnji morate sačuvati kao dokaz o datumu kupnje.

Nerasklopljenu kosilicu morate vratiti prodavcu u prihvatljivo čistom stanju, u originalnom oblikovanom kućištu ako je primjenjivo, skupa s dokazom o kupnji.

14. ZAŠTITA OKOLIŠA

Ako trebate zamijeniti vaš stroj nakon dugotrajne uporabe, ne odlažite ga zajedno s kućanskim otpadom, već ga odstranite na način siguran za okoliš.

15. EC IZJAVA O SUKLADNOSTI

Samo za europske zemlje

Mi, Makita Corporation, kao odgovorni proizvođač, izjavljujemo da su sljedeći Makita strojevi:

Oznaka stroja: Benzinska kosilica za travu

Model br./vrsta: PLM4626, PLM4627, PLM4628

Specifikacije: vidjeti „4. TEHNIČKI PODACI“

serijski proizvedeni i

u sukladnosti sa sljedećim europskim smjernicama:

2004/108/EC, 2006/42/EC, 2000/14/EC i 2005/88/EC

te da su proizvedeni sukladno sljedećim standardima ili standardiziranim dokumentima:

EN ISO 14982, EN836

Tehničku dokumentaciju izdaje:

Makita International Europe Ltd.

Technical Department,

Michigan Drive, Tongwell,

Milton Keynes, Bucks MK15 8JD, Engleska

Postupak ocjenjivanja sukladnosti koje zahtijeva smjernica 2000/14/EC sukladan je Aneksu V.

Izviješeno tijelo:

TÜV SÜD Industrie Service GmbH

Westendstraße 199, D-80686 München, Njemačka

Identifikacijski broj: 0036

Model: PLM4626

Izmjerena razina jačine zvuka: 93,7 dB (A)

Zajamčena razina jačine zvuka: 96 dB (A)

Model: PLM4627

Izmjerena razina jačine zvuka: 93,7 dB (A)

Zajamčena razina jačine zvuka: 96 dB (A)

Model: PLM4628

Izmjerena razina jačine zvuka: 93,7 dB (A)

Zajamčena razina jačine zvuka: 96 dB (A)

20. 11. 2013



Tomoyasu Kato

Direktor

Makita Corporation

3-11-8, Sumiyoshi-cho,

Anjo, Aichi, 446-8502, JAPAN

СОДРЖИНА

ДЕЛ 1	СИМБОЛИ НА ПРОИЗВОДОТ	210
ДЕЛ 2	ОПШТИ БЕЗБЕДНОСНИ ПРАВИЛА	210
ДЕЛ 3	ОПИС НА ДЕЛОВИТЕ	211
ДЕЛ 4	ТЕХНИЧКИ ПОДАТОЦИ	212
ДЕЛ 5	СОСТАВУВАЊЕ	212
ДЕЛ 6	„3 ВО 1“	213
ДЕЛ 7	УПАТСТВА ЗА РАКУВАЊЕ	213
ДЕЛ 8	УПАТСТВА ЗА ОДРЖУВАЊЕ	215
ДЕЛ 9	УПАТСТВА ЗА ПОДМАЧКУВАЊЕ	215
ДЕЛ 10	ЧИСТЕЊЕ	215
ДЕЛ 11	УПАТСТВА ЗА ЧУВАЊЕ (ВОН СЕЗОНА)	216
ДЕЛ 12	ВОДИЧ ЗА РЕШАВАЊЕ ПРОБЛЕМИ	217
ДЕЛ 13	ГАРАНЦИЈА	218
ДЕЛ 14	ЕКОЛОГИЈА	218
ДЕЛ 15	ДЕКЛАРАЦИЈА ЗА СООБРАЗНОСТ ЗА ЕУ	218

Легенда на општиот преглед

- | | | |
|---------------------------------------|----------------------------------------------|-----------------------------------|
| 1. Горна рачка | 10. Страничен поклопец | 19. Завртка |
| 2. Рачка на сопирачката | 11. Глава | 20. Шајбна |
| 3. Рачка на гасот | 12. Свеќичка | 21. Тркалце за блокирање |
| 4. Рачка на starterот | 13. Капаче за гориво | 22. Навртка за стегање |
| 5. Држач на јагето | 14. Капаче за масло | 23. Запчаник за мesteње на аголот |
| 6. Рачка за блокирање | 15. Штипка за кабелот | 24. Пумпа за гориво |
| 7. Вреќа за собирање трева | 16. Долна рачка | 25. Прицврстувач |
| 8. Рачка за прилагодување на висината | 17. Рачка за контрола на самостојното возење | 26. Капак на филтерот |
| 9. Канал за исфрлување | 18. Клин за малчирање | |



ПРЕДУПРЕДУВАЊЕ:

За Ваша безбедност, прочитајте го упатството пред да работите со својот нов уред. Непочитувањето на упатствата може да предизвика тешки повреди. Извојте малку време да се запознаете со косилката пред секоја употреба.



Внимание: Жежок мотор.



Безбедносна етикета на косилката: ПОДАЛЕКУ РАЦЕТЕ И НОЗЕТЕ

1. СИМБОЛИ НА ПРОИЗВОДОТ



Прочитајте го упатството за ракување.



Држете ги другите лица подалеку.



Внимавајте повеќе на рацете и стопалата на операторот за да избегнете повреди.



Горивото е запаливо, подалеку од оган. Не дополнувајте гориво во машина што работи.



Отровни пареи; не ракувајте во затворен простор.



Кога косите, носете очила и штитници за уши за да се заштитите.



Кога поправате, извадете ја свеќичката и исчистете ја според упатството за ракување.

2. ОПШТИ БЕЗБЕДНОСНИ ПРАВИЛА



ПРЕДУПРЕДУВАЊЕ: Кога се користат бензински алати, за да се избегнат потешки повреди и/или оштетување на уредот, секогаш треба да се почитуваат основните безбедносни мерки, вклучително и следниве. Прочитајте ги сите упатства пред да ракувате со производот и чувајте го упатството за во иднина.



ПРЕДУПРЕДУВАЊЕ: Машината произведува електромагнетно поле за време на работата. Тоа поле понекогаш може да им предизвика пречки на активни или пасивни медицински импланти. За да се намали ризикот од тешки или смртоносни повреди, препорачуваме лицата со медицински импланти да се посоветуваат со својот лекар и производителот на медицинскиот имплант пред да ракуваат со машината.

Обука

- Прочитајте ги упатствата внимателно. Запознајте се со контролите и правилната употреба на опремата;
- Не дозволувајте деца или луѓе што не се запознаени со упатствата да ја користат косилката. Локалните прописи може да ја ограничуваат возраста на операторот;
- Не косете кога има луѓе, особено деца, или домашни животни во близина;
- Имајте на ум дека операторот или корисникот е одговорен за несреќите или опасностите што им се случуваат на други луѓе или имот.

Подготовка

- Додека косите, секогаш носете тешки обувки и долги панталони. Не ракувајте со опремата боси или со отворени сандали;
- Темелно проверете го подрачјето каде што треба да се користи опремата и отстранете ги сите предмети што машината може да ги фрли;
- ПРЕДУПРЕДУВАЊЕ - Бензинот е многу запалив.
 - Чувајте го горивото во садови специјално конструирани за таа намена;
 - Полнете гориво само надвор и не пушете притоа;
 - Додајте гориво пред да го запалите моторот. Не вадете го капачето на резервоарот и не дополнувајте бензин додека моторот работи или додека моторот е жежок;
 - Ако се истури бензин, не обидувајте се да го запалите моторот, туку тргнете ја машината подалеку од подрачјето на истурањето и обидете се да не создадете извор на палење додека не се развеат бензинските пари;
 - Затворете ги капачињата на резервоарот и на садот цврсто;
- Заменете ги неисправните придушувачи;
- Пред употребата, секогаш визуелно проверете дали сечилата, завртките на сечилата и комплетот за сечење не се избани или оштетени. Заменете ги избаните или избани сечила и завртките во комплетите за да ја зачувате рамнотежата.

Работење

- Не работете со моторот во затворен простор, каде што може да се наталожат опасни јаглерод моноксидни пари.
- Косете само дење или на добро вештачко светло;
- Избегнувајте работа со опремата на мокра трева, кога е можно;
- Секогаш внимавајте како газите на стрмнини;
- Одете, никогаш не трчајте;
- Со вртливи машини на тркала, косете напречно по падини, никогаш нагоре или надолу.
- Бидете многу претпазливи кога менувате насока на падини;
- Не косете многу стрмни падини;
- Бидете многу претпазливи кога одите наназад или ја влечете косилката кон себе;
- Сопрете ги сечилата ако косилката треба да се навали за превоз кога се поминуваат површини што не се тревни и кога ја пренесувате косилката до и од подрачјето што треба да се коси;
- Не работете со косилката ако штитниците се оштетени или ако безбедносните делови, на пр. одбојниците и/или собирачите на тревата, не се на своите места;
- Не менувајте ги основните поставки на моторот и не пребрзувајте го;
- Откочете ги сите сечила и погонски квачила пред да го запалите моторот;
- Запалете го моторот внимателно, според упатството и со нозете далеку од сечилата;
- Не навалувајте ја косилката кога го палите моторот;
- Не палете го моторот кога стоите пред отворот за исфрлување;

- Не ставајте раце или нозе близу или под вртливите делови. Бидете подалеку од отворот за исфрлување во секое време;
- Не кревајте ја и не носете ја косилката додека моторот работи;
- Сопрете го моторот и откачете го кабелот на свеќичката, проверете дали сите подвижни делови сопреле целосно и, кога има клуч, извадете го клучот:
 - Пред да одглавувате блокирања или го чистите испустот;
 - Пред да ја проверувате, чистите или работите на косилката;
 - Откако ќе удриете во туѓ предмет. Проверете ја косилката да не е оштетена и извршете ги поправките пред да ја запалите повторно и да работите со косилката.
 - Ако косилката почне да вибрира ненормално (проверете веднаш);
- Сопрете го моторот и откачете го кабелот на свеќичката, проверете дали сите подвижни делови сопреле целосно и, кога има клуч, извадете го клучот:
 - Секогаш кога ја оставате косилката;
 - Пред полнење гориво;
- Намалете го гасот додека моторот е изгаснат и, ако моторот има вентил за прекин на доводот на гориво, затворете го доводот на крајот на косењето.

Одржување и чување

- Одржувајте ги сите навртки и завртки затегнати за да бидете сигурни дека опремата е во безбедна работна состојба;
- Не одложувајте ја опремата со бензин во резервоарот во објект каде што испарувањата може да дојдат до отворен пламен или искра;
- Оставете го моторот да се излади пред да го одложите во затворен простор;
- За да ја намалите опасноста од пожар, одржувајте ги моторот, придушувачот, одделот за акумулаторот и подрачјето за чување бензин чисти од трева, лисија или премногу маснотии;
- Проверувајте го собирачот на тревата често да не е избан или истрошен;
- Заменувајте ги избаните и оштетените делови за поголема безбедност;
- Ако резервоарот за гориво треба да се испразни, тоа треба да се направи на отворено.



ПРЕДУПРЕДУВАЊЕ: Не допирајте сечило што се врти.



ПРЕДУПРЕДУВАЊЕ: Полнете гориво во добро проветрено подрачје со сопрен мотор.

3. ОПИС НА ДЕЛОВИТЕ (Сл. А и В, С)

Вклучува

А: Клуч за свеќичката

4. ТЕХНИЧКИ ПОДАТОЦИ

Модел	PLM4626	PLM4627	PLM4628
Тип мотор	B&S500E, 09P6	B&S500E, 09P6	B&S500E, 09P6
Самодвижечки	не	не	да
Зафатнина на моторот	140 цм ³	140 цм ³	140 цм ³
Ширина на сечилото	460 мм	460 мм	460 мм
Номинална брзина	2.800/мин	2.800/мин	2.800/мин
Капацитет на резервоарот за гориво	800 мл	800 мл	800 мл
Капацитет за масло	470 мл	470 мл	470 мл
Капацитет на собирачот на трева	60 л	60 л	60 л
Него тежина	28,0 кг	28,4 кг	31,2 кг
Местење на висината	30-75 мм, 7 чекори	30-75 мм, 7 чекори	30-75 мм, 7 чекори

Разлики меѓу трите модели

Модел	Предна рачка на главата	Странично исфрлување	Самодвижечки
PLM4626	✓	×	×
PLM4627	✓	✓	×
PLM4628	✓	✓	✓

Модел	PLM4626	PLM4627	PLM4628
Гарантирано ниво на јачина на звукот на положбата на операторот (во согласност со EN 836, анекс H&EN ISO 4871)	86,9 дБ (А) (К=3 дБ (А))	86,9 дБ (А) (К=3 дБ (А))	86,9 дБ (А) (К=3 дБ (А))
Измерено ниво на јачина на звукот	93,7 дБ (А) К=2,38 дБ (А)	93,7 дБ (А) К=2,38 дБ (А)	93,7 дБ (А) К=2,38 дБ (А)
Гарантирано ниво на јачина на звукот (во согласност со 2000/14/EC)	96 дБ (А)	96 дБ (А)	96 дБ (А)
Вибрации (во согласност со EN 836, анекс G)	4,531 м/с ² К=1,5 м/с ²	4,531 м/с ² К=1,5 м/с ²	4,531 м/с ² К=1,5 м/с ²

5. СОСТАВУВАЊЕ

5-1 СКЛОПУВАЊЕ НА РАЧКАТА

- Прицврстете ги долните држачи за телото на уредот со тркалцето за блокирање. (Сл. 1А/ Сл. 1В/Сл. 1С/Сл. 1Д)
- Кренете ги двете рачки за блокирање за да ги ослободите горните држачи за склопување. (Сл. 1Е)
- Притиснете ја рачката за блокирање да се затвори за да ги блокирате држачите во работната положба. (Сл. 1Ф)
- Прилагодете ја затегнатоста со вртење на навртката за стегање со соодветен клуч. (Сл. 1Г/ Сл. 1Н)
- Закачете ја штипката за кабелот во прикажаната положба, па закачете го кабелот. (Сл. 1И/Сл. 1Ј)

5-2 МЕСТЕЊЕ НА СООДВЕТЕН АГОЛ

- А) Повлечете го отворот на рачката за блокирање;
- В) Вртејќи ја горната рачка со средината под агол на запчаникот на местење, наместете соодветен агол во опсег од -20° до 20° (5 положби: -20°/-10°/0°/10°/20°) како што е прикажано на Сл. 2;

- С) Притиснете ја рачката за блокирање да се затвори за да ги поврзете долната и горната рачка.

5-3 МОНТИРАЊЕ НА СОБИРАЧОТ НА ТРЕВА

- Ставање: Кренете го задниот капак и закачете го собирачот на трева од задната страна на косилката. (Сл. 3А/Сл. 3В/Сл. 3С)
- Вадење: Фатете го и кренете го задниот капак, извадете го собирачот на трева.

5-4 РАЧКА НА СТАРТЕРОТ

Придвижете ја рачката на стартерот од моторот кон држачот на јажето. (Сл. 4)

5-5 ВИСИНА НА КОСЕЊЕТО

Притиснете нанадвор за да ја одглавите рачката од комплетот. Поместете ја рачката напред или назад за да ја наместите висината. (Сл. 5 и видете услов 7.9)

6. „3 ВО 1“ (само за PLM4627, PLM4628)

Овие косилки може да ја изменат функцијата, врз основа на намената:

Од косилка со задно исфрлување во:

1. Косилка со малчирање или како
2. Косилка со странично исфрлување.

Што е малчирање?

При малчирање тревата се коси во првиот работен чекор, потоа се ситни и се враќа на тревникот како природно ѓубриво.

Совети за косење со малчирање:

- Вообичаено намалување до најмногу 2 цм, од 6 цм на 4 цм висина на тревата.
- Корисете остар нож - Не косете мокра трева
- Поставете на максимална брзина на моторот
- Движете се само полека
- Редовно чистете ги клинот за малчирање, внатрешната страна на куќиштето и сечилото за косење

Почеток на работата

ЕДЕН: Преправање во косилка за малчирање



ПРЕДУПРЕДУВАЊЕ: Само со сопиран мотор и секач во мирување.

1. Кренете го задниот капак и извадете ја вреќата за собирање трева.
2. Притиснете го клинот за малчирање во главата. Заглавете го клинот за малчирање со копчето во отворот на главата. (Сл. 6А/Сл. 6В)
3. Слуштете го задниот капак повторно.

ДВА: Преправање за косење со странично исфрлување



Само кога моторот и сечилото се во мирување!

1. Кренете го задниот капак и извадете ја вреќата за собирање трева.
2. Монтирајте го клинот за малчирање.
3. Кренете го страничниот поклопец за странично исфрлување. (Сл. 7А)
4. Монтирајте го каналот за исфрлување за странично исфрлување на држачот на страничниот поклопец. (Сл. 7А)
5. Слуштете го страничниот поклопец - тоа лежи врз каналот за исфрлување. (Сл. 7В)

ТРИ: Косење со вреќата за собирање трева



ПРЕДУПРЕДУВАЊЕ: Само со сопиран мотор и секач во мирување.

За косење со вреќата за собирање трева, извадете ги клинот за малчирање и каналот за исфрлување за странично исфрлување и монтирајте ја вреќата за собирање трева.

1. Вадење на клинот за малчирање.
 - Кренете го задниот капак и извадете го клинот за малчирање.

2. Кренете го страничниот поклопец и извадете го каналот за исфрлување.
 - Вадење на каналот за исфрлување за странично исфрлување.
 - Страничниот поклопец автоматски го затвора отворот за исфрлување на куќиштето со пружина.
 - Редовно чистете ги страничниот поклопец и отворот за исфрлување од преостаната трева и земја.
3. Монтирајте ја вреќата за собирање трева.
 - За да ја монтирате: Подигнете го задниот капак и прицврстете ја вреќата за собирање трева на задниот дел од косилката.
 - За да ја извадите: Фатете го и подигнете го задниот капак, и извадете ја вреќата за собирање трева.

7. УПАТСТВА ЗА РАКУВАЊЕ

7-1 ПРЕД ПАЛЕЊЕ

Наполнете го моторот со бензин и масло како што е наведено во посебниот прирачник за моторот спакуван со косилката. Прочитајте ги упатствата внимателно.



ПРЕДУПРЕДУВАЊЕ: Бензинот е многу запалив.

Чувајте го горивото во садови специјално конструирани за таа намена.

Полнете гориво само надвор, пред да го палите моторот и не пуштете додека полните гориво или ракувате со него.

Не вадете го капачето на резервоарот и не дополнувајте бензин додека моторот работи или додека моторот е жешок.

Ако се истури бензин, не обидувајте се да го запалите моторот, туку тргнете ја машината подалеку од подрачјето на истурањето и обидете се да не создадете извор на палење додека не се развее бензинските пари.

Затворете ги капачињата на резервоарот и на садот цврсто.



Пред да ја навалите косилката за одржување на сечилото или за празнење на маслото, испразнете го резервоарот од гориво.





ПРЕДУПРЕДУВАЊЕ: Не полнете го резервоарот во затворено, со запален мотор или додека моторот не се ладел барем 15 минути по работата.

7-2 ПАЛЕЊЕ НА МОТОРОТ И АКТИВИРАЊЕ НА СЕЧИЛОТО

1. Уредот е опремен со гумена чизма преку крајот на свеќичката, проверете дали металната јамка на крајот на кабелот за свеќичката (во гумената чизма) е прицврстена добро преку металниот врв на свеќичката.
2. Притиснете ја пумпата за гориво 3-5 пати пред да го палите моторот. (Сл. 8А)

3. Кога палите студен мотор, ставете ја рачката на гасот во положба „“. Кога палите топол мотор и работите, ставете ја рачката на гасот во положба „“. (Сл. 8B)
 4. Стоејќи зад уредот, фатете ја рачката на сопирачката и држете ја близу до горната рачка како што е прикажано. (Сл. 8C)
 5. Фатете ја рачката на starterот како што е прикажано (Сл. 8C) и повлечете нагло. Вратете го полека до завртката на држачот на јагето откако ќе се запали моторот.
- Отпуштете ја рачката на сопирачката за да ги сопрете моторот и сечилото. (Сл. 8D)

 Запалете го моторот внимателно, според упатството и со нозете далеку од сечилата.

 Не навалувајте ја косилката кога го палите моторот. Палете ја косилката на рамна површина, без висока трева или пречки.

 Држете ги рацете и нозете подалеку од вртливите делови. Не палете го моторот кога стоите пред отворот за исфрлување.

7-3 РАБОТНИ ПОСТАПКИ

За време на работата, цврсто држете ја рачката на сопирачката со двете раце.

Напомена: За време на работата, кога рачката на сопирачката е отпуштена, моторот ќе сопре и со тоа косилката ќе престане да работи.

7-4 ГАСЕЊЕ НА МОТОРОТ

 **ВНИМАНИЕ:** Сечилото се врти уште неколку секунди откако ќе се изгаси моторот.

1. Отпуштете ја рачката на сопирачката за да ги сопрете моторот и сечилото.
2. Откачете ја и вземјете го кабелот за свеќичката како што е наведено во посебното упатство за моторот за да се спречи несакано палење додека не се внимава на опремата.

7-5 ПОВРЗУВАЊЕ ЗА АВТОМАТСКО ДВИЖЕЊЕ

За PLM4628

Фатете ја рачката за контрола на самостојното возење, косилката ќе се движи напред автоматски со околу 3,6 км/ч (Сл. 9), отпуштете ја рачката и косилката ќе престане да се движи.

 **ВНИМАНИЕ:** Косилката е конструирана да коси нормални тревници со трева не повисока од 250 мм. Не обидувајте се да косите низ невообичаено висока сува или мокра трева (на пр. пасиште) или купчиња суви лисја. На главата на косилката може да се насоберат отпадоци или да дојдат во допир со

издвниот канал на моторот, што претставува потенцијална опасност од пожар.

7-6 ЗА НАЈДОБРИ РЕЗУЛТАТИ ПРИ КОСЕЊЕ

Исчистете го тревникот од отпадоци. Внимавајте тревникот да нема камиња, стапчиња, жици или други туѓи предмети што косилката може случајно да ги исфрли во која ибл насока и да предизвика тешки повреди на операторот и на другите, како и штета на имотот и околните објекти. Не косете мокра трева. За ефикасно косење, не косете мокра трева бидејќи таа се лепа за долниот дел на главата и спречува правилно косење на парчињата трева. Не косете повеќе од 1/3 од должината на тревата. Препорачано сечење за косење е 1/3 од должината на тревата. Брзината на движење по тлото треба да се прилагоди за да може искосеното да се распредели рамномерно по тревникот. За особено тешко косење на густа трева, може да биде потребно да се користи една од најмалите брзини за да се добие чисто добро косење. Кога се коси висока трева, може ќе треба да го искосите тревникот во две поминувања, спуштајќи го сечилото уште 1/3 од должината при второто косење и можеби косејќи по друга патека отколку првиот пат. Преклопувајте ја патеката по малку при секое поминување за да се исчистат преостанатите парченца на тревникот. Со косилката треба да се работи со полн гас за да се добие најдобро сечење и за да може да искоси најефикасно. Исчистете ја долната страна на главата. Внимавајте да ја чистите долната страна на главата за косење по секоја употреба за да спречите наталожување трева, што ќе спречи правилно малчирање. Косење лисја. Косењето лисја исто може да биде корисно за тревникот. Кога косите лисја, внимавајте да се суви и да не се во многу дебел слој на тревникот. Не чекајте сите лисја да паднат од дрвјата пред да косите.

 **ПРЕДУПРЕДУВАЊЕ:** Ако удрите во туѓ предмет, сопрете го моторот. Извадете го кабелот од свеќичката, темелно проверете ја косилката да не е оштетена и поправете ја штетата пред повторно да ја запалите и да работите со косилката. Прекумерни вибрации на косилката за време на работата се показател на оштетување. Уредот треба веднаш да се испита и да се поправи.

7-7 СОБИРАЧ НА ТРЕВА

Има прозорец на задниот капак. Низ него може да се види состојбата на собирачот на трева. Ако собирачот е полн со трева, ќе ја испразните и исчистите вреќата, внимавајќи да е чиста и низ мрежата да минува воздух. (Сл. 10)

7-8 ГЛАВА

Долната страна на главата за косење треба да се исчисти по секоја употреба за да не се насоберат парчиња трева, лисја, земја или други отпадоци. Ако отпадоците се остават да се собираат, може да дојде до 'рѓосување и корозија и да не може правилно да се малчира. Главата може да се чисти со навалување на

косилката и гребење со соодветна алатка (внимавајте кабелот на свеќичката да е откачен).

7-9 УПАТСТВА ЗА МЕСТЕЊЕ НА ВИСИНАТА



ВНИМАНИЕ: Никогаш не вршете прилагодувања на косилката ако претходно не сте го сопреле моторот и не сте го откачиле кабелот на свеќичката.



ВНИМАНИЕ: Пред да ја менувате висината за косење, сопрете ја косилката и откачете го кабелот за свеќичката.

Косилката е опремена со рачка за централно прилагодување на висината што има 7 положби.

1. Сопрете ја косилката и откачете го кабелот за свеќичката пред да ја менувате висината за косење на косилката.
2. Рачката за централно прилагодување на висината има 7 положби за висината.
3. За да ја смените висината на косењето, притиснете ја рачката за местење кон тркалото, движејќи ја нагоре или надолу до избраната висина. (Сл. 11)

Сите тркала ќе бидат на иста висина на косење.

8. УПАТСТВА ЗА ОДРЖУВАЊЕ СВЕЌИЧКА

Користете само оригинална свеќичка за замена. За најдобри резултати, заменувајте ја свеќичката на секои 100 часа употреба.

9. УПАТСТВА ЗА ПОДМАЧКУВАЊЕ



ВНИМАНИЕ: ОТКАЧЕТЕ ГО КАБЕЛОТ ЗА СВЕЌИЧКАТА ПРЕД СЕРВИСИРАЊЕ.

1. ТРКАЛА - Подмачкувајте ги лежиштата на секое тркало барем еднаш во сезона со лесно масло.
2. МОТОР - Постапувајте според упатствата за подмачкување од прирачникот за моторот.

10. ЧИСТЕЊЕ



ВНИМАНИЕ: Не чистете го моторот со крево. Водата може да го оштети моторот или да го загади горивниот систем.

1. Бришете ја главата со сува крпа.
2. Чистете со крево под главата навалувајќи ја косилката така што свеќичката ќе биде горе.

10-1 ПРЕЧИСТУВАЧ НА ВОЗДУХОТ НА МОТОРОТ



ВНИМАНИЕ: Не дозволувајте земја или прашина да го затнат сунѓерестиот елемент на филтерот за воздух. Елементот на пречистувачот за воздух на моторот треба да се сервисира (чисти) по 25 часа нормално косење. Сунѓерестиот елемент мора да се сервисира редовно ако косилката се користи во суви правливи услови.

ЗА ЧИСТЕЊЕ НА ФИЛТЕРОТ ЗА ВОЗДУХ

1. Подигнете ги прицврстувачите на горната страна од капакот на филтерот.
 2. Извадете го капакот на филтерот.
 3. Измијте го елементот на филтерот во сапуница.
- НЕ КОРИСТЕТЕ БЕНЗИН!**
4. Исушете го елементот на филтерот на воздух.
 5. Ставете неколку капки масло SAE30 на сунѓерестиот филтер и притиснете благо за да се отстрани вишоко масло.
 6. Вратете го филтерот на место.

НАПОМЕНА: Заменете го филтерот ако е искрзан, искинат, оштетен или не може да се исчисти. (Сл. 12)

10-2 СЕЧИЛО



ВНИМАНИЕ: Внимавајте да го откачите и вземјите кабелот на свеќичката пред да работите на сечилото за да не дојде до случајно палење на моторот. Заштитете ги рацете со тешки ракавици или крпа за да ги фатите сечилата. Навалете ја косилката како што е одредено во посебниот прирачник за моторот. Извадете ги имбус завртката и шајбната што ги држат сечилото и адаптерот за погонската оска на моторот. Извадете ги сечилото и адаптерот од оската.



ПРЕДУПРЕДУВАЊЕ: Повремено проверувајте го адаптерот за сечилото да не е напукнат, особено ако удриете во некој тврд предмет. Заменете ако е потребно.

За најдобри резултати, сечилото треба да е остро. Сечилото може да се наостри откако ќе се извади и ќе се избруси или истурпија работ за сечење колку што е можно поблиску до оригиналната состојба. Многу е важно секој раб за сечење да се избруси подеднакво за да не дојде до неврамнотежено сечило. Неправилна рамнотежа на сечилото ќе доведе до прекумерни вибрации, што може да ги оштети моторот и косилката. Внимателно врамнотежете го сечилото по острењето. Сечилото може да се испроба дали е врамнотежено со ставање на тркалезниот дел од завртка. Отстранувајте метал од потешката страна додека не се врамнотежи рамномерно.

Пред да ги составите сечилото и адаптерот со уредот, подмачкајте ја оската на моторот и внатрешната површина на адаптерот со лесно масло. Наместете го адаптерот за сечилото на оската. Видете на Сл. 13. Ставете го сечилото со бројот на делот свртен од адаптерот. Порамнете ја шајбната преку сечилото и

вметнете ја имбус-завртката. Затегнете ја имбус-завртката до моментот наведен подолу.

10-3 ВРТЛИВ МОМЕНТ ЗА МОНТИРАЊЕ НА СЕЧИЛОТО

Средниша завртка 35 Nm - 45 Nm, за безбедна работа на уредот. Сите навртки и завртки треба да се проверуваат повремено дали се затегнати.

По подолга употреба, особено на песококлива почва, сечилото ќе се изаби и ќе го изгуби оригиналниот облик. Сечењето ќе биде помалку ефикасно и сечилото треба да се замени. Заменувајте го само со фабрички одобрено сечило. Производителот не е одговорен за евентуални оштетувања поради неврамнотеженост на сечилото.

Кога го менувате сечилото, треба да го користите оригиналниот тип означен на сечилото (Makita 263001451) (за да нарачате сечило, контактирајте со локалниот продавач или јавете се кај нас, видете на насловната страница).

10-4 МОТОР

Видете во посебниот прирачник за моторот за упатства за одржување на моторот.

Одржувајте го моторното масло како што е наведено во посебниот прирачник за моторот спакуван со вашиот уред. Прочитајте ги упатствата и проследете ги внимателно.

Сервисирајте го пречистувачот за воздух како што е наведено во прирачникот за моторот под нормални услови.

Чистете на неколку часа во крајно правливи услови. Слаби перформанси на моторот и преплавување обично укажуваат дека пречистувачот на воздух треба да се сервисира.

За да го сервисирате пречистувачот на воздухот, видете во прирачникот за моторот спакуван со вашиот уред.

Свеќичката треба да се чисти и зазорот да се ресетира еднаш во сезона. Се препорачува замена на свеќичката на почетокот на секоја сезона на косење; видете во прирачникот за моторот за правилниот тип свеќичка и спецификациите на зазорот.

Чистете го моторот редовно со крпа или четка.

Одржувајте го системот за ладење (кукиштето на дувачот) чист за да овозможите правилно кружење на воздухот коешто е многу важно за работата и векот на траење на моторот. Внимателно отстранувајте ги тревата, земјата и запаливите отпадоци од подрачјето на придусувачот.

11. УПАТСТВА ЗА ЧУВАЊЕ (ВОН СЕЗОНА)

Следниве чекори треба да се преземат за да се подготви косилката за чување.

1. Испразнете го резервоарот по последното косење сезоната.

а) Испразнете го резервоарот за бензин со пумпа за цицање.



ВНИМАНИЕ: НЕ цедете го бензинот во затворени простории, близу до отворен пламен и сл. Не пушете! Пареата од бензинот може да предизвика експлозија или пожар.

- б) Запалете го моторот и оставете го да работи додека не го потроши преостанатиот бензин и застане.
 - в) Извадете ја свеќичката. Со кантичка за масло ставете околу 20 мл масло во комората за согорување. Работете со starterот за да го распоредите маслото рамномерно во комората за согорување. Вратете ја свеќичката на место.
2. Искристите ја и подмачкајте ја косилката внимателно, како што е опишано во „УПАТСТВА ЗА ПОДМАЧКУВАЊЕ“.
 3. Подмачкајте го малку секачот за да избегнете корозија.
 4. Одложете ја косилката на суво, чисто место заштитено од мраз, подалеку од досегот на неовластени лица.



ВНИМАНИЕ: Моторот треба да е целосно изладен пред да се одложи косилката.



НАПОМЕНА:

- Кога одложувате каква било моторна опрема во непроветрена или шупа за чување материјали:
- Треба да се преземат мерки за заштита од 'рѓосување на опремата. Премачкајте ја опремата со лесно масло или силикон, особено каблите и подвижните делови.
- Вимавајте да не ги извиткате или прекршите каблите.
- Ако јажето за стартување се откачи од држачот на јажето на рачката, откачете го и вземјете го кабелот на свеќичката. Притиснете ја рачката за контрола на сечилото и извлечете го полека јажето за стартување од моторот. Пикнете го јажето за стартување во завртката на држачот за јажето на рачката.

Транспорт

Изгаснете го моторот. Внимавајте да не го свиткате и да не го оштетите секачот кога ја туркате косилката преку пречки.

12. ВОДИЧ ЗА РЕШАВАЊЕ ПРОБЛЕМИ

ПРОБЛЕМ	БЕРОЈАТНА ПРИЧИНА	ШТО ТРЕБА ДА СЕ ПРЕЗЕМЕ
Моторот не пали.	Рачката на гасот не е во правилна положба за моменталните услови.	Ставете ја рачката на гасот во правилна положба.
	Резервоар за гориво е празен.	Наполнете го резервоарот со гориво: видете во ПРИРАЧНИКОТ ЗА МОТОРОТ.
	Елементот на пречистувачот за воздух е валкан.	Исчистете го елементот на пречистувачот за воздух: видете во ПРИРАЧНИКОТ ЗА МОТОРОТ.
	Свеќичката е разлабавена.	Затегнете ја свеќичката до 25-30 Nm.
	Кабелот за свеќичката е разлабавен или откачен од неа.	Наместете го кабелот за свеќичката на неа.
	Зазорот на свеќичката е неправилен.	Поставете го зазорот меѓу електродите на 0,7 до 0,8 мм.
	Свеќичката е неисправна.	Ставете нова, правилно прилагодена свеќичка: видете во ПРИРАЧНИКОТ ЗА МОТОРОТ.
	Карбураторот е преплавен со гориво.	Извадете го елементот на пречистувачот на воздух и влечете го јажето за стартување повеќепати додека карбураторот не се исчисти и вратете го елементот на пречистувачот на воздух.
	Неисправен модул за палење.	Контактирајте со сервис.
Моторот тешко се пали или губи сила.	Нечистоти, вода или нечист резервоар.	Испразнете го горивото и исчистете го резервоарот. Наполнете го резервоарот со чисто, свежо гориво.
	Отворот за проветрување на капачето на резервоарот е затнат.	Исчистете го или заменете го капачето на резервоарот.
	Елементот на пречистувачот за воздух е валкан.	Исчистете го елементот на пречистувачот за воздух.
Моторот работи неправилно.	Свеќичката е неисправна.	Ставете нова, правилно прилагодена свеќичка: видете во ПРИРАЧНИКОТ ЗА МОТОРОТ.
	Зазорот на свеќичката е неправилен.	Поставете го зазорот меѓу електродите на 0,7 до 0,8 мм.
	Елементот на пречистувачот за воздух е валкан.	Исчистете го елементот на пречистувачот за воздух: видете во ПРИРАЧНИКОТ ЗА МОТОРОТ.
Моторот работи лошо во лер.	Елементот на пречистувачот за воздух е валкан.	Исчистете го елементот на пречистувачот за воздух: видете во ПРИРАЧНИКОТ ЗА МОТОРОТ.
	Отворите за воздух на куќиштето на моторот се блокирани.	Исчистете ги отворите.
	Перките за ладење и каналите за воздух под куќиштето на дувачот на моторот се блокирани.	Исчистете ги перките за ладење и каналите за воздух.
Моторот прескокнува при голема брзина.	Зазорот меѓу електродите на свеќичката е многу мал.	Поставете го зазорот меѓу електродите на 0,7 до 0,8 мм.
Моторот се прегрева.	Протокот на воздухот за ладење е попречен.	Исчистете ги нечистотиите од отворите на куќиштето, куќиштето на дувачот, каналите за воздух.
	Неправилна свеќичка.	Ставете свеќичка RC12YC и перки за ладење на моторот.
Косилката вибрира ненормално.	Комплетот за косење е разлабавен.	Прицврстете го сечилото.
	Комплетот за косење е неравнотежен.	Врамнотежете го сечилото.

13. ГАРАНЦИЈА

Производот е под гаранција според законските прописи во рок од 12 месеци од датумот на купување на првиот корисник.

Гаранцијата ги покрива сите дефекти на материјалите или производот, не вклучува дефекти од нормално абење и трошење, како што се оние на лежиштата, четкичките, каблите, приклучоците или додатоците како бургии, адаптери за бургии, пилчички и сл.; оштетувањата и дефектите произлезени од злоупотреба, незгоди и менувања; ниту трошоци за превоз.

Го задржуваме правото да одбиеме барања за кои не може да се потврди купувањето или кога е јасно дека производот не бил одржуван правилно. (Чисти отвори за проветрување, редовно сервисирање на јаглеродните честички.)

Треба да ја чувате фискалната сметка како доказ за датумот на купување.

Нерасклопениот алат треба да се врати кај продавачот во прифатливо чиста состојба, во оригиналното кукиште на дувачот, ако важи за уредот, заедно со доказот за купувањето.

14. ЕКОЛОГИЈА

Ако Вашата машина треба да се замени по долга употреба, не фрлајте ја со домашното губре, туку расходувајте ја на еколошки безбеден начин.

15. ДЕКЛАРАЦИЈА ЗА СООБРАЗНОСТ ЗА ЕУ

Само за земјите во Европа
Ние, Makita Corporation, како одговорен производител, изјавуваме дека следниве машини Makita:

Ознака на машината: Бензинска косилка
Модел бр./Тип: PLM4626, PLM4627, PLM4628
Спецификации: Видете „4. ТЕХНИЧКИ ПОДАТОЦИ“ се од сервиско производство и

Се усогласени со следниве европски Директиви:
2004/108/ЕС, 2006/42/ЕС, 2000/14/ЕС и 2005/88/ЕС

И се произведени во согласност со следниве стандарди или стандардизирани документи:
EN ISO 14982, EN836

Техничката документација ја чува:
Makita International Europe Ltd.

Technical Department,
Michigan Drive, Tongwell,
Milton Keynes, Bucks MK15 8JD, England

Постапката за проценка на усогласеноста што се бара со Директивата 2000/14/ЕС беше извршена во согласност со Анекс V.

Ополномоштен орган:

TÜV SÜD Industrie Service GmbH
Westendstraße 199, D-80686 München, Deutschland
Идентификациски број: 0036

Модел PLM4626

Измерено ниво на јачина на звукот: 93,7 дБ (А)
Гарантирано ниво на јачина на звукот: 96 дБ (А)

Модел PLM4627

Измерено ниво на јачина на звукот: 93,7 дБ (А)
Гарантирано ниво на јачина на звукот: 96 дБ (А)

Модел PLM4628

Измерено ниво на јачина на звукот: 93,7 дБ (А)
Гарантирано ниво на јачина на звукот: 96 дБ (А)

20. 11. 2013



Tomoyasu Kato
Директор
Makita Corporation
3-11-8, Sumiyoshi-cho,
Anjo, Aichi, 446-8502, JAPAN

CUPRINS

SECȚIUNEA 1	SIMBOLURI MARCATE PE PRODUS	220
SECȚIUNEA 2	REGULI GENERALE DE SIGURANȚĂ	220
SECȚIUNEA 3	DESCRIEREA COMPONENTELOR	221
SECȚIUNEA 4	DATE TEHNICE	222
SECȚIUNEA 5	ASAMBLARE	222
SECȚIUNEA 6	“3 ÎN 1”	222
SECȚIUNEA 7	INSTRUCȚIUNI DE UTILIZARE	223
SECȚIUNEA 8	INSTRUCȚIUNI DE ÎNTREȚINERE	225
SECȚIUNEA 9	INSTRUCȚIUNI DE LUBRIFIERE	225
SECȚIUNEA 10	CURĂȚAREA	225
SECȚIUNEA 11	INSTRUCȚIUNI DE DEPOZITARE (ÎN AFARA SEZONULUI)	226
SECȚIUNEA 12	GHID DE DEPANARE	227
SECȚIUNEA 13	GARANȚIE	228
SECȚIUNEA 14	MEDIU	228
SECȚIUNEA 15	DECLARAȚIE DE CONFORMITATE CE	228

Explicația vederii generale

- | | | |
|--------------------------------|------------------------------------------------|-------------------------------------|
| 1. Mâner superior | 11. Punte | 19. Bolț |
| 2. Manetă de comandă frână | 12. Bujie | 20. Șaibă |
| 3. Manetă de șoc | 13. Capac ștuț de umplere cu combustibil | 21. Buton de blocare |
| 4. Mânerul demarorului | 14. Capac ulei | 22. Contrapiuliță |
| 5. Ghidaj de cablu | 15. Clemă de cablu | 23. Mecanism de reglare a unghiului |
| 6. Pârghie de blocare | 16. Mâner inferior | 24. Ventil de pornire |
| 7. Sac pentru separarea ierbii | 17. Mâner de comandă pentru acționare automată | 25. Lamelă |
| 8. Manetă de reglare înălțime | 18. Pană de mulcire | 26. Capacul filtrului |
| 9. Canal de descărcare | | |
| 10. Clapetă laterală | | |



AVERTISMENT:

Pentru siguranța dumneavoastră, vă rugăm să citiți acest manual înainte de a încerca să utilizați noua dumneavoastră unitate. Nerespectarea instrucțiunilor poate duce la accidentări grave. Familiarizați-vă cu mașina de tuns iarba înainte de fiecare utilizare.



Atenție: Motor fierbinte.



Etichetă privind siguranța aplicată pe mașina de tuns iarba: ȚINEȚI MĂINILE ȘI PICIOARELE LA DISTANȚĂ

1. SIMBOLURI MARCATE PE PRODUS



Citiți manualul operatorului.



Instruiți persoanele aflate în zonă să păstreze distanța.



Acordați atenție maximă mâinilor și picioarelor, pentru a evita rănilile.



Combustibilul este inflamabil, a se feri de sursele de căldură. Nu adăugați combustibil în timpul operării mașinii.



Fumuri toxice; nu operați în interior.



La tunderea ierbii, vă rugăm purtați ochelari de protecție și astupătoare de urechi pentru a vă proteja.



La efectuarea reparațiilor, vă rugăm scoateți bujiile și apoi să reparați în conformitate cu manualul operatorului.

2. REGULI GENERALE DE SIGURANȚĂ



AVERTISMENT: Când folosiți mașini pe bază de benzină, trebuie respectate măsurile fundamentale de protecție, inclusiv cele prezentate în continuare, pentru a reduce riscul accidentărilor grave și/sau defectării mașinii. Citiți toate aceste instrucțiuni înainte de operarea acestui produs și păstrați-le pentru referințe viitoare.



AVERTISMENT: Această mașină produce un câmp electromagnetic în timpul operării. În anumite condiții, acest câmp poate intra în interferență cu implanturi medicale active sau pasive. Pentru a reduce riscul accidentelor grave sau fatale, recomandăm ca persoanele cu implanturi medicale să consulte medicul și producătorul implantului medical înainte a opera această mașină.

Instruirea

- Citiți cu atenție instrucțiunile. Familiarizați-vă cu comenzile și cu utilizarea corectă a echipamentului;
- Nu permiteți niciodată copiilor sau persoanelor care sunt nefamiliarizate cu aceste instrucțiuni să utilizeze mașina de tuns iarba. Reglementările locale pot restricționa vârsta operatorului;
- Nu folosiți mașina când în apropiere se află copii sau animale de companie;
- Amintiți-vă că utilizatorul este responsabil de accidente sau situațiile neprevăzute antrenate de utilizarea mașinii, cauzate altor persoane sau bunurilor acestora.

Pregătirea

- În timpul folosirii mașinii, purtați întotdeauna o încălțăminte corespunzătoare (solidă) și pantaloni lungi. Nu folosiți mașina cu picioarele goale sau cu sandale;
- Verificați cu atenție zona în care va fi operată mașina și îndepărtați toate obiectele care pot fi expulzate de mașină;
- AVERTISMENT- Benzina este extrem de inflamabilă.
 - Depozitați combustibilul în recipiente special destinate acestui scop;
 - Realimentați cu combustibil doar în interior și nu fumați în timpul realimentării;
 - Adăugați combustibilul înainte de a porni motorul. Nu scoateți niciodată capacul rezervorului de combustibil și nu adăugați benzină în timp ce motorul este pornit sau este cald;
 - Dacă benzina se varsă, nu încercați să porniți motorul, ci îndepărtați mașina de zona în care a avut loc curgerea și evitați crearea oricărei surse de aprindere până la dispariția vaporilor de benzină;
 - Remontați corect toate capacele de recipiente, precum și capacul rezervorului de combustibil;
- Înlocuiți amortizoarele defecte;
- Înainte de utilizare, inspectați întotdeauna vizual pentru a verifica dacă lamele, șuruburile de lamă sau ansamblul de cuțite nu sunt uzate sau deteriorate. Înlocuiți toate lamele și șuruburile deteriorate sau uzate pentru a menține echilibrarea mașinii.

Operare

- Nu operați motorul într-un spațiu închis în care pot fi colectate fumuri periculoase de oxid de carbon;
- Operați mașina doar la lumina zilei sau la o lumină artificială puternică;
- Evitați operarea echipamentului pe iarbă udă, dacă acest lucru este posibil;
- Acordați atenție atunci când vă deplasați pe suprafețe înclinate;
- Nu alergați;
- Pentru mașini rotative cu roți, tundeți iarba de-a lungul pantei, niciodată în sus sau în jos;
- Acordați atenție maximă atunci când schimbați direcția pe curbe;
- Nu tundeți iarba pe o pantă excesiv de abruptă;
- Acordați o atenție maximă atunci când întoarceți sau trageți mașina de tuns iarba spre dumneavoastră;
- Fixați bine lama(ele) dacă mașina de tuns iarba trebuie înclinată pentru transport, atunci când treceți cu mașina peste suprafețe fără iarbă, sau atunci când transportați mașina de tuns iarba la sau de la locul de tuns iarba;
- Nu operați niciodată mașina de tuns iarba cu protecțiile defecte, sau fără dispozitivele de siguranță, cum ar fi deflectoarele și/sau separatorul de iarbă;
- Nu modificați setările regulatorului de motor și nu supraturăți motorul;
- Decuplați toate lamele și ambreiajele de acționare înainte de a porni motorul;
- Porniți motorul cu atenție conform instrucțiunilor, cu picioarele la distanță de lamă(e);
- Nu înclinați mașina de tuns iarba la pornirea motorului;

- Nu porniți motorul când vă aflați în fața jghebului de descărcare;
- Nu apropiați mâinile sau picioarele de componentele rotative. Păstrați permanent distanța față de orificiul de descărcare;
- Nu ridicați și nu transportați mașina de tuns iarba pe bază de benzină cu motorul în funcțiune;
- Opriti motorul și deconectați conductorul bujiei, asigurați-vă că toate componentele mobile s-au oprit complet și, dacă este prevăzută o cheie, scoateți cheia:
 - Înainte de a elimina blocajele sau a desfunda jghebul;
 - Înainte de a controla, curăța sau lucra cu mașina de tuns iarba;
 - După ce ați lovit cu mașina un obiect străin. Verificați eventualele daune și efectuați reparațiile necesare, înainte de a repune în funcțiune și opera mașina de tuns iarba;
 - Dacă mașina de tuns iarba începe să vibreze în mod anormal (verificați imediat);
- Opriti motorul și deconectați conductorul bujiei, asigurați-vă că toate componentele mobile s-au oprit complet și, dacă este prevăzută o cheie, scoateți cheia:
 - De fiecare dată când lăsați nesupravegheată mașina de tuns iarba;
 - Înaintea realimentării;
- Reduceți setarea de accelerație în timpul opririi motorului și, dacă motorul este prevăzută cu o supapă de închidere, opriti alimentarea cu combustibil la finalizarea operațiunii de tundere a ierbii.

Întreținerea și depozitarea

- Mențineți șuruburile strânse, ca și piulițele, pentru a fi siguri că mașina este în condiții bune de funcționare;
- Nu depozitați niciodată echipamentul cu benzină în rezervor în clădiri în care fumul pot ajunge la o scântie sau flăcără deschisă;
- Permiteți răcirii motorului înaintea depozitării într-o încălțăminte închisă;
- Pentru a reduce pericolul de incendii, feriti motorul, amortizorul, compartimentul bateriei și zona de depozitare a benzinei de reziduuri, frunze sau unsoră excesivă;
- Controlați frecvent ca separatorul de iarbă să nu fie deteriorat sau uzat;
- Pentru siguranță, înlocuiți componentele defecte sau uzate;
- Dacă rezervorul de combustibil trebuie golit, acest lucru trebuie efectuat în exterior.



AVERTISMENT: Nu atingeți lama rotativă.



AVERTISMENT: Realimentați într-o zonă bine aerisită, cu motorul oprit.

3. DESCRIEREA COMPONENTELOR (Fig. A și B, C)

Include

A: Cheie pentru bujie

4. DATE TEHNICE

Model	PLM4626	PLM4627	PLM4628
Tip motor	B&S500E, 09P6	B&S500E, 09P6	B&S500E, 09P6
Autopropulsat	nu	nu	da
Capacitate cilindrică motor	140 cm ³	140 cm ³	140 cm ³
Lăţimea pânzei	460 mm	460 mm	460 mm
Turaţie nominală	2.800/min	2.800/min	2.800/min
Capacitate rezervor carburant	800 ml	800 ml	800 ml
Capacitate ulei	470 ml	470 ml	470 ml
Capacitate separator de iarbă	60 L	60 L	60 L
Greutate netă	28,0 kg	28,4 kg	31,2 kg
Reglare înălţime	30-75 mm, 7 poziţii	30-75 mm, 7 poziţii	30-75 mm, 7 poziţii

Diferenţe între trei modele

Model	Mâner frontal al punţii	Descărcare laterală	Autopropulsat
PLM4626	✓	×	×
PLM4627	✓	✓	×
PLM4628	✓	✓	✓

Model	PLM4626	PLM4627	PLM4628
Nivel de putere acustică garantat în poziţia operatorului (Conform EN 836 Anexa H&EN ISO 4871)	86,9 dB (A) (K=3 dB (A))	86,9 dB (A) (K=3 dB (A))	86,9 dB (A) (K=3 dB (A))
Nivel de putere acustică măsurată	93,7 dB (A) K=2,38 dB (A)	93,7 dB (A) K=2,38 dB (A)	93,7 dB (A) K=2,38 dB (A)
Nivel de putere acustică garantat (Conform 2000/14/CE)	96 dB (A)	96 dB (A)	96 dB (A)
Vibraţii (Conform EN 836 Anexa G)	4,531 m/s ² K=1,5 m/s ²	4,531 m/s ² K=1,5 m/s ²	4,531 m/s ² K=1,5 m/s ²

5. ASAMBLARE

5-1 MÂNER PLIABIL

- Utilizaţi bolţul de blocare pentru a fixa barele de manevrare inferioare în corpul unităţii. (Fig. 1A/ Fig. 1B/ Fig. 1C/ Fig. 1D)
- Ridicaţi cele două pârghii de blocare pentru a elibera barele de manevrare superioare pentru pliere. (Fig. 1E)
- Închideţi pârghia de blocare pentru a bloca barele de manevrare în poziţia de operare. (Fig. 1F)
- Reglaţi tensiunea prin rotirea contrapiuliţei cu o cheie adecvată. (Fig. 1G/ Fig. 1H)
- Ataşaţi clema de cablu în poziţia indicată şi apoi ataşaţi cablul. (Fig. 1I/ Fig. 1J)

5-2 REGLARE PENTRU UN UNGHI CORESPUNZĂTOR

- Trageţi de pârghia de blocare pentru deschidere;
- Rotiţi mânerul superior centrat al mecanismului de reglare a unghiului pentru ajustare la un unghi corespunzător cuprins între -20° şi 20° (5 poziţii: -20°/-10°/0°/10°/20°) în modul indicat în Fig. 2;
- Apăsaţi pârghia de blocare pentru închidere, pentru a conecta mânerul inferior şi mânerul superior.

5-3 MONTAREA SEPARATORULUI DE IARBĂ

- Pentru montare: Ridicaţi capacul posterior şi cuplaţi separatorul de iarbă în partea din spate a maşinii. (Fig. 3A/ Fig. 3B/ Fig. 3C)
- Pentru demontare: Prindeţi şi ridicaţi capacul posterior, scoateţi separatorul de iarbă.

5-4 MANETĂ DE PORNIRE

Mutaţi maneta de pornire de la motor spre ghidajul de cablu. (Fig. 4)

5-5 ÎNĂLŢIME DE TĂIERE

Aplicaţi o presiune externă pentru a decupla maneta de la rack. Mutaţi maneta înainte sau înapoi pentru a regla înălţimea. (Fig. 5 şi consultaţi clauza 7.9)

6. "3 ÎN 1" (doar pentru PLM4627, PLM4628)

Aceste maşini de tuns iarbă pot fi adaptate pentru alte funcţii pe lângă funcţia lor normală, pe baza scopului de aplicare:

De la mașină de tuns iarba cu descărcare în partea din spate la:

1. Mașină de tuns iarba pentru mulcire sau ca
 2. Mașină de tuns iarba cu descărcare laterală.
- Ce înseamnă mulcire?

La mulcire, iarba este tăiată într-o etapă de lucru, apoi este mărunțită și returnată pe gazonul de iarba ca fertilizator natural.

Indicații pentru mulcire:

- Scurtare normală cu max. 2 cm de la o înălțime a ierbii de 6 cm la 4 cm.
- Utilizați un cuțit de tăiere ascuțit - Nu tundeți iarba udă
- Setează turația maximă a motorului
- Deplasați-vă doar în spațiul de lucru
- Curățați în mod regulat pana de mulcire, partea interioară a carcasei și lama de tăiere

Operație de pornire

UNU: Adaptare pentru mașină de tuns iarba pentru mulcire



AVERTISMENT: Doar cu motorul oprit și cuțitul staționar.

1. Ridicați capacul posterior și scoateți sacul pentru separarea ierbii.
2. Apăsăți pana de mulcire în punte. Blocați pana de mulcire cu butonul în deschiderea punții. (Fig. 6A/ Fig. 6B)
3. Coborâți din nou capacul posterior.

DOI: Resetare pentru tunderea ierbii cu descărcare laterală



Doar când motorul și cuțitul sunt staționare!

1. Ridicați capacul posterior și scoateți sacul pentru separarea ierbii.
2. Montați pana de mulcire.
3. Ridicați clapeta laterală pentru descărcarea laterală. (Fig. 7A)
4. Montați canalul de descărcare pentru descărcare laterală pe știftul de susținere al clapetei laterale. (Fig. 7A)
5. Coborâți clapeta laterală - clapeta se poziționează pe canalul de descărcare. (Fig. 7B)

TREI: Tunderea ierbii cu sac pentru separarea ierbii



AVERTISMENT: Doar cu motorul oprit și cuțitul staționar.

Pentru tunderea ierbii cu sac pentru separarea ierbii, demontați pana de mulcire și canalul de descărcare pentru descărcare laterală și montați sacul pentru separarea ierbii.

1. Demontarea penei de mulcire.
 - Ridicați capacul posterior și demontați pana de mulcire.
2. Ridicați clapeta laterală și scoateți canalul de descărcare.
 - Demontarea canalului de descărcare pentru descărcare laterală.

- Clapeta laterală închide automat deschiderea de descărcare de pe carcasă prin intermediul forței unui arc.
 - Curățați regulat clapeta laterală și deschiderea de descărcare de resturile de iarba și reziduurile blocate.
3. Montați sacul pentru separarea ierbii.
 - Pentru montare: Ridicați capacul posterior și cuplați sacul pentru separarea ierbii în partea din spate a mașinii de tuns iarba.
 - Pentru demontare: Prindeți și ridicați capacul posterior, scoateți sacul pentru separarea ierbii.

7. INSTRUCȚIUNI DE UTILIZARE

7-1 ÎNAINTEA PORNIRII

Efectuați întreținerea motorului cu benzină și ulei conform instrucțiunilor din manualul de motor separat furnizat cu mașina dumneavoastră de tuns iarba. Citiți cu atenție instrucțiunile.



AVERTISMENT: Benzina este extrem de inflamabilă.

Depozitați combustibilul în recipiente special destinate acestui scop.

Realimentați doar în exterior, înainte de a porni motorul și nu fumați în timpul realimentării sau manipulării combustibilului.

Nu scoateți niciodată capacul rezervorului de combustibil și nu adăugați benzină în timp ce motorul este pornit sau este cald.

Dacă benzina se varsă, nu încercați să porniți motorul, ci îndepărtați mașina de zona în care a avut loc curgerea și evitați crearea oricărei surse de aprindere până la disiparea vaporilor de benzină.

Remontați corect toate capacele de recipiente, precum și capacul rezervorului de combustibil.

Înainte de a înclina mașina de tuns iarba pentru întreținerea lamei sau evacuarea uleiului, eliminați combustibilul din rezervor.



AVERTISMENT: Nu umpleți niciodată cu combustibil în interior, cu motorul pornit și lăsați motorul să se răcească cel puțin 15 minute după operare.

7-2 PENTRU A PORNII MOTORUL ȘI A CUPLA LAMA

1. Unitatea este prevăzută cu un manșon din cauciuc peste capătul bujei, asigurați-vă că bucla metalică de pe capătul conductorului bujei (din interiorul manșonului din cauciuc) este fixată ferm peste vârful de metal al bujei.
2. Apăsăți ventilul de pornire de 3 - 5 ori înainte de a porni motorul. (Fig. 8A)
3. Când porniți motorul rece, rotiți maneta de șoc a accelerației la poziția „S”.
Când porniți motorul cald și în timpul operării, comutați maneta de șoc a accelerației la poziția „R”. (Fig. 8B)

- Stând în spatele mașinii, apucați maneta de comandă frână și mențineți poziția acesteia pe mânerul superior, în modul indicat. (Fig. 8C)
- Apucați mânerul demarorului în modul indicat (Fig. 8C) și trageți rapid în sus. Readuceți-l ușor pe bolțul ghidajului de cablu după pornirea motorului.

Eliberați maneta de comandă frână pentru a opri motorul și lama. (Fig. 8D)



Porniți motorul cu atenție conform instrucțiunilor, cu picioarele la distanță de lamă.



Nu înclinați mașina de tuns iarba la pornirea motorului. Porniți mașina de tuns iarba pe o suprafață plană, fără iarbă înaltă sau obstacole.



Țineți mâinile și picioarele la distanță de componentele care se rotesc. Nu porniți motorul când vă aflați în fața orificiului de descărcare.

7-3 PROCEDURI DE UTILIZARE

În timpul operării, țineți strâns maneta de frână cu ambele mâini.

Notă: În timpul operării, când maneta de frână este eliberată, motorul se va opri, oprindu-se astfel și operarea mașinii de tuns iarba.

7-4 PENTRU A OPRI MOTORUL



ATENȚIE: Lama continuă să se rotească timp de câteva secunde după oprirea motorului.

- Eliberați maneta de comandă frână pentru a opri motorul și lama.
- Deconectați și legați la masă conductorul bujiei conform instrucțiunilor din manualul separat al motorului pentru a preveni pornirea accidentală în timp ce motorul este nesupravegheat.

7-5 CONEXIUNE PENTRU MIȘCARE AUTOMATĂ

Pentru PLM4628

Prindeți mânerul de comandă pentru acționare automată, mașina de tuns iarba se va deplasa automat înainte cu aproximativ 3,6 km/s (Fig. 9), iar dacă eliberați mânerul pentru acționare automată, mașina de tuns iarba se va opri.



ATENȚIE: Mașina dumneavoastră de tuns iarba este concepută pentru a tăia iarbă rezidențială obișnuită, nu mai înaltă de 250 mm.

Nu încercați să tundeți iarbă uscată foarte înaltă sau iarbă umedă (de exemplu, pășune), sau grămezi de frunze uscate. Reziduurile se pot acumula pe puntea mașinii sau pot intra în contact cu țeava de echipament a motorului, apărând pericolul incendiilor.

7-6 PENTRU OBTINEREA UNOR REZULTATE CÂT MAI BUNE LA TUNDEREA IERBII

Eliberați gazonul de reziduuri. Asigurați-vă că gazonul este liber de pietre, bețe, sârme sau alte obiecte străine care pot fi proiectate accidental de mașina de tuns iarba în orice direcție provocând răni operatorului și altor persoane din apropiere, precum și aducând daune proprietății și obiectelor din jur. Nu tăiați iarbă udă. Pentru o tundere a ierbii cât mai eficientă, nu tăiați iarbă udă, deoarece aceasta are tendința de a se lipi de partea inferioară a punții, împiedicând tunderea corectă a ierbii tăiate. Tăiați iarba pe cel mult 1/3 din lungime. Tăierea recomandată pentru tundere este de 1/3 din lungimea ierbii. Viteza de deplasare va trebui reglată astfel încât bucățile de iarbă tăiată să poate fi distribuite uniforme pe gazon. În special pentru tăieri dificile în iarbă deasă, poate fi necesară utilizarea celei mai reduse turații, pentru a obține o tundere corectă și curată. La tunderea ierbii înalte este posibil să fie necesară tunderea peluzei în două ture, coborând lama cu încă 1/3 din lungime pentru cea de-a doua tăiere, precum și tăierea cu un model diferit de cel utilizat la prima tăiere. Suprapunerea unei tăieri cu fiecare trecere va ajuta, de asemenea, la curățarea oricăror bucăți de iarbă rămase pe gazon. Mașina de tuns iarba trebuie întotdeauna operată la accelerație maximă pentru a obține cea mai bună tăiere și pentru a permite o operație de tundere cât mai eficientă. Curățați partea inferioară a punții. Asigurați-vă că ați curățat partea inferioară a punții după fiecare utilizarea pentru a evita acumularea ierbii, care ar putea împiedica o mulcire corespunzătoare. Tunderea frunzelor. Tunderea frunzelor poate fi, de asemenea, benefică pentru gazonul dumneavoastră. La tunderea frunzelor, asigurați-vă că acestea sunt uscate și nu formează un strat prea gros pe gazon. Nu așteptați căderea tuturor frunzelor din copaci înainte de tundere.



AVERTISMENT: Dacă loviți un obiect străin, opriți motorul. Deconectați conductorul de la bujie, inspectați cu atenție mașina de tuns iarba pentru a identifica eventuale defecțiuni și remediați defecțiunile înainte de a reporni și opera mașina de tuns iarba. Vibrațiile excesive ale mașinii de tuns iarba în timpul operării indică un defect. Unitatea trebuie inspectată și reparată prompt.

7-7 SEPARATOR DE IARBĂ

Există un geam pe capacul posterior. Puteți vedea starea separatorului de iarbă prin acest geam. Dacă separatorul este plin cu iarbă; goliți și curățați sacul, asigurați-vă că este curat și că împletitura acestuia este ventilată. (Fig. 10)

7-8 PUNTE

Partea inferioară a punții mașinii de tuns iarba trebuie curățată după fiecare utilizare pentru a preveni acumularea bucăților de iarbă tăiată, a frunzelor, mieriei și altor materii. Dacă aceste reziduuri sunt lăsate să se acumuleze, pot rezulta ruginirea și coroziunea, împiedicând mulcirea corectă. Puntea trebuie curățată prin înclinarea mașinii de tuns iarba și curățarea prin

răzuire cu un instrument adecvat (asigurați-vă că ați deconectat conductorul bujiei).

7-9 INSTRUCȚIUNI DE REGLARE A ÎNĂLȚIMII



ATENȚIE: Nu încercați niciodată să efectuați reglaje ale mașinii de tuns iarba fără a opri mai întâi motorul și a deconecta conductorul bujiei.



ATENȚIE: Înainte de a modifica înălțimea de tuns iarba, opriți mașina de tuns iarba și deconectați bujia. **Mașina de tuns iarba este prevăzută cu o manetă centrală de reglare a înălțimii care oferă 7 poziții de înălțime.**

1. Opriți mașina de tuns iarba și deconectați cablul bujiei înainte de a modifica înălțimea de tăiere a mașinii.
2. Maneta centrală de reglare a înălțimii vă oferă 7 poziții diferite de înălțime.
3. Pentru a modifica înălțimea de tăiere, strângeți maneta de reglare spre roată, mutând în sus sau în jos la înălțimea selectată. (Fig. 11)

Toate roțile vor fi la aceeași înălțime de tăiere.

8. INSTRUCȚIUNI DE ÎNȚREȚINERE

BUJIE

Utilizați doar o bujie de schimb originală. Pentru cele mai bune rezultate, înlocuiți bujia la fiecare 100 de ore de utilizare.

9. INSTRUCȚIUNI DE LUBRIFIERE



ATENȚIE: DECONECTAȚI BUJIA ÎNAINTE DE EFECTUAREA SERVICE-ULUI.

1. ROȚI - Lubrifiați rulmenții din fiecare roată cel puțin o dată pe sezon, cu ulei ușor.
2. MOTOR - Consultați manualul motorului pentru instrucțiuni de lubrifiere.

10. CURĂȚAREA



ATENȚIE: Nu stropiți cu apă motorul. Apa poate duce la defectarea motorului sau poate contamina sistemul de combustibil.

1. Ștergeți puntea cu o cârpă uscată.
2. Stropiți cu apă partea de sub punte ridicând mașina de tuns iarba astfel încât bujia să fie sus.

10-1 FILTRU DE AER MOTOR



ATENȚIE: Nu permiteți acumularea mizerii sau prafului în elementul de spumă al filtrului de aer.

Elementul filtrului de aer al motorului trebuie întreținut (curățat) după 25 de ore de utilizare normală a mașinii de tuns iarba. Elementul de spumă trebuie întreținut în mod regulat dacă mașina de tuns iarba este folosită în condiții uscate, cu mult praf.

Pentru a CURĂȚA FILTRUL DE AER

1. Ridicați lamelele de pe partea de sus a capacului de filtru.
2. Scoateți capacul filtrului.
3. Spălați elementul de filtru în apă cu săpun. **NU FOLOȘIȚI BENZINĂ!**
4. Lăsați elementul de filtru să se usuce la aer.
5. Aplicați câteva picături de ulei SAE30 pe filtrul cu spumă și strângeți ferm pentru a elimina uleiul în exces.
6. Remontați filtrul.

NOTĂ: Înlocuiți filtrul dacă acesta este uzat, rupt, deteriorat sau nu mai poate fi curățat. (Fig. 12)

10-2 LAMA DE TĂIERE



ATENȚIE: Asigurați-vă că deconectați și legați la masă conductorul bujiei înainte de a lucra pe lama de tăiere, pentru a preveni pornirea accidentală a motorului. Protejați-vă mâinile cu mănuși groase sau cu o cârpă atunci când apucați lamele de tăiere. Înclinați mașina de tuns iarba în modul specificat în manualul separat al motorului. Demontați șurubul hexagonal și șaiba care fixează lama și adaptorul de lamă pe arborele cotit al motorului. Demontați lama și adaptorul de pe arborele cotit.



AVERTISMENT: Inspectați periodic adaptorul de lamă pentru identificarea eventualelor fisuri, în special dacă ați lovit un obiect străin. Înlocuiți dacă este necesar. Pentru cele mai bune rezultate, lama trebuie să fie ascuțită. Lama trebuie ascuțită din nou, prin demontarea ei și fie prin șlefuire, fie prin pilire a marginii de tăiere, încercând să păstrați oblicitatea originală. Este extrem de important ca fiecare margine de tăiere să fie șlefuită în mod egal pentru a evita o lamă dezechilibrată. O lamă neechilibrată va duce la vibrații excesive, cauzând defectarea motorului și a mașinii de tuns iarba. Asigurați-vă că echilibrați cu atenție lama după ascuțire. Echilibrul lamei poate fi testat prin echilibrarea balansarea acesteia pe o șurubelniță de arbore rotundă. Șlefuiți partea mai grea până la o balansare perfectă.

Înainte de reasamblarea lamei și a adaptorului de lamă pe unitate, lubrifiați arborele cotit al motorului și suprafața interioară a adaptorului de lamă cu ulei ușor. Montați adaptorul de lamă pe arborele cotit. Consultați Fig. 13. Amplasați lama cu numărul de piesă în partea opusă adaptorului. Aliniați șaiba peste lamă și introduceți șurubul hexagonal. Strângeți șurubul hexagonal la cuplul listat mai jos:

10-3 CUPLU DE MONTARE LAMĂ

Șurub central 35 Nm - 45 Nm, pentru a garanta operarea în siguranță a unității dumneavoastră. Toate piulițele și șuruburile trebuie verificate periodic pentru a fi strânse corect.

După o utilizare prelungită, în special în condiții de sol nisipos, lama se va uza și își va pierde din forma originală. Eficiența tăierii se va reduce, iar lama va trebui înlocuită. Înlocuiți doar cu o lamă de schimb aprobată de producător. Posibilele daune rezultate din neechilibrarea lamei nu intră în responsabilitatea producătorului. Când schimbați lama, trebuie să utilizați tipul original marcat pe lamă (Makita 263001451) (pentru a comanda lama, vă rugăm să contactați distribuitorul local sau societatea noastră, consultați coperta).

10-4 MOTOR

Consultați manualul separat al motorului pentru instrucțiuni de întreținere a motorului.

Întrețineți uleiul de motor conform instrucțiunilor din manualul separat al motorului, furnizat împreună cu unitatea dumneavoastră. Citiți cu atenție și respectați instrucțiunile.

Întrețineți filtrul de aer conform manualului separat al motorului, în condiții de utilizare normală.

Curățați la fiecare câteva ore în condiții cu foarte mult praf. O performanță slabă a motorului și încălzirea acestuia indică, de obicei, faptul că trebuie efectuată întreținerea filtrului de aer.

Pentru întreținerea filtrului de aer, consultați manualul separat al motorului furnizat împreună cu unitatea dumneavoastră.

Bujia trebuie curățată, iar distanța dintre electrozi trebuie resetată o dată pe sezon. Se recomandă înlocuirea bujiei la începerea fiecărui sezon de tundere a ierbii; verificați manualul motorului pentru tipul corect de bujie și specificații privind distanța corectă între electrozi.

Curățați motorul în mod regulat cu o cârpă sau perie.

Păstrați sistemul de răcire (zona carcasei ventilatorului) curat pentru a permite o circulație adecvată a aerului, aceasta fiind esențială pentru operarea și durata de viață a motorului. Asigurați-vă că îndepărtați iarbă, mizeria și reziduurile de combustibil din zona tobei de eșapament.

11. INSTRUCȚIUNI DE DEPOZITARE (ÎN AFARA SEZONULUI)

Pentru a pregăti mașina de tuns iarba pentru depozitare urmați pașii de mai jos.

1. Goliți rezervorul după ultima tundere a ierbii din sezonul respectiv.
 - a) Goliți rezervorul de combustibil cu o pompă de aspirație.

 **ATENȚIE:** Nu goliți benzina în încăperi închise, în apropierea unei flăcări deschise etc. Nu fumați! Vaporii de benzină pot cauza explozii sau incendii.

- b) Porniți motorul și lăsați-l să funcționeze până la consumarea întregii cantități de benzină rămase și până la blocare.
- c) Demontați bujia. Utilizați un bidon de ulei pentru a turna aprox. 20 ml de ulei în camera de combustie. Acționați demarorul pentru a distribui uniform uleiul în camera de combustie. Remontați bujia.

2. Curățați și ungeți cu atenție mașina de tuns iarba conform descrierii din secțiunea „INSTRUCȚIUNI DE LUBRIFIERE” de mai sus.
3. Ungeți ușor cuțitul pentru a evita coroziunea.
4. Depozitați mașina de tuns iarba într-un loc uscat, curat, protejat împotriva înghețului, ferit de accesul persoanelor neautorizate.



ATENȚIE: Motorul trebuie să se fi răcit complet înainte de depozitarea mașinii de tuns iarba.



NOTĂ:

- La depozitarea oricărui tip de echipament de alimentare într-o zonă de depozitare a materialelor sau o zonă neventilată:
- se va asigura protecția echipamentului împotriva coroziunii. Utilizând un ulei ușor sau silicon, acoperiți cu un strat echipamentul, în special cablurile și toate părțile mobile.
- Acordați atenție pentru a nu îndoi sau strivi cablurile.
- În cazul în care cablul demarorului se deconectează de la ghidajul de cablu de pe mâner, deconectați și legați la masă conductorul bujiei, apăsați maneta de comandă frână și trageți încet cablul demarorului din motor. Introduceți cablul demarorului în bolțul de ghidare cablu de pe mâner.

Transport

Opriiți motorul. Asigurați-vă că nu îndoiți sau deteriorați cuțitul la împingerea peste obstacole a mașinii de tuns iarba.

12. GHID DE DEPANARE

PROBLEMĂ	CAUZĂ PROBABILĂ	A acTIUNE CORECTIVĂ
Motorul nu pornește.	Maneta de șoc a accelerației nu se află în poziția corectă pentru condițiile date.	Mutați maneta de șoc a accelerației în poziția corectă.
	Rezervorul de combustibil este gol.	Umpleți rezervorul cu combustibil: consultați MANUALUL PROPRIETARULUI MOTORULUI.
	Elementul filtrului de aer este murdar.	Curățați elementul filtrului de aer: consultați MANUALUL PROPRIETARULUI MOTORULUI.
	Bujie desprinsă.	Strângeți bujia la un cuplu de 25-30 Nm.
	Conductor al bujiei desprins sau deconectat de la bujie.	Montați conductorul bujiei pe bujie.
	Distanța între electrozii bujiei este incorectă.	Stabiliți spațiul între electrozi la 0,7-0,8 mm.
	Bujia este defectă.	Montați o bujie nouă, cu o distanță corectă între electrozi: consultați MANUALUL PROPRIETARULUI MOTORULUI.
	Carburatorul este inundat cu combustibil.	Demontați elementul filtrului de aer și trageți cablul demarorului în mod continuu până când carburatorul se curăță, iar apoi montați elementul filtrului de aer.
Modul de aprindere defect.	Contactați agentul de service.	
Motor dificil de pornit sau motorul pierde putere.	Murdărie sau apă în rezervor sau rezervor de combustibil gol.	Goliți combustibil și curățați rezervorul. Umpleți rezervorul cu combustibil curat, proaspăt.
	Orificiile de aerisire din capacul rezervorului de combustibil este înfundat.	Curățați sau înlocuiți capacul rezervorului de combustibil.
	Elementul filtrului de aer este murdar.	Curățați elementul filtrului de aer.
Motorul funcționează neregulat.	Bujia este defectă.	Montați o bujie nouă, cu o distanță corectă între electrozi: consultați MANUALUL PROPRIETARULUI MOTORULUI.
	Distanța între electrozii bujiei este incorectă.	Stabiliți spațiul între electrozi la 0,7-0,8 mm.
	Elementul filtrului de aer este murdar.	Curățați elementul filtrului de aer: consultați MANUALUL PROPRIETARULUI MOTORULUI.
Turație de ralanti motor defectuoasă.	Elementul filtrului de aer este murdar.	Curățați elementul filtrului de aer: consultați MANUALUL PROPRIETARULUI MOTORULUI.
	Fantele de aer din mantaua de protecție a motorului sunt blocate.	Eliminați reziduurile din fante.
	Aripioarele de răcire și căile de aer de sub carcasa ventilatorului motorului sunt blocate.	Eliminați reziduurile din aripioarele de răcire și căile de aer.
Întrepreri ale motorului la turații mari.	Spațiul dintre electrozii bujiei este prea mic.	Stabiliți spațiul între electrozi la 0,7-0,8 mm.
Motorul se supraîncălzește.	Fluxul de aer de răcire este obstrucționat.	Eliminați reziduurile din fantele aflate în mantaua de protecție, carcasa ventilatorului, căile de aer.
	Bujie incorectă.	Montați nervurile de răcire și bujia RC12YC pe motor.
Mașina de tuns iarba vibrează anormal.	Ansamblul de tăiere nu este fixat ferm.	Strângeți lama.
	Ansamblul de tăiere este dezechilibrat.	Echilibrați lama.

13. GARANȚIE

Acest produs este garantat în conformitate cu reglementările legale pentru o perioadă de 12 luni de la data achiziționării de către primul utilizator.

Această garanție acoperă toate defectele de material și de fabricație, dar nu include defecte cauzate de uzura normală și piesele uzate, precum rulmenți, perii, cabluri, bujii sau accesorii precum burghie, vârfuri de burghie, pânze de ferăstrău etc.; daune sau defecțiuni rezultate din abuz, accidente sau modificări; și nici costurile de transport.

Ne rezervăm dreptul de a respinge orice reclamație în cazul în care achiziționarea nu poate fi verificată sau în cazul în care este evident faptul că produsul nu a fost întreținut în mod corespunzător. (Fante de aerisire curate, perii de cărbune întreținute în mod regulat.)

Chitanța de cumpărare trebuie păstrată ca dovadă pentru data de achiziție.

Mașina, fără a fi dezasamblată, trebuie returnată dealerului în stare curată, în cutia turnată originală, dacă mașina a fost livrată în aceasta, însoțită de dovada de cumpărare.

14. MEDIU

În cazul în care mașina dumneavoastră trebuie înlocuită după o lungă perioadă de utilizare, nu o depuneți la gunoiul menajer și respectați normele de protecție a mediului la depunerea acesteia la deșeurii.

15. DECLARAȚIE DE CONFORMITATE CE

Doar pentru țările europene

Subscrisa, Makita Corporation, în calitate de producător responsabil, declară că următoarea (următoarele) unealtă (unelte) Makita:

Denumirea utilajului: Mașină de tuns iarba pe bază de benzină

Nr. model/Tip: PLM4626, PLM4627, PLM4628

Specificații: Consultați "4. DATE TEHNICE" este/sunt produs(e) de serie și

sunt în conformitate cu următoarele Directive

Europene:

2004/108/CE, 2006/42/CE, 2000/14/CE și 2005/88/CE

Și sunt fabricate în conformitate cu următoarele standarde sau documente standardizate

EN ISO 14982, EN836

Documentația tehnică este păstrată de:

Makita International Europe Ltd.

Technical Department,

Michigan Drive, Tongwell,

Milton Keynes, Bucks MK15 8JD, Anglia

Procedura de evaluare a conformității prevăzută de

Directiva 2000/14/CE a fost în concordanță cu Anexa V.

Organism notificat:

TÜV SÜD Industrie Service GmbH

Westendstraße 199, D-80686 München, Germania

Număr de identificare: 0036

Model: PLM4626

Nivel de putere acustică măsurată: 93,7 dB (A)

Nivel de presiune sonoră garantat: 96 dB (A)

Model: PLM4627

Nivel de putere acustică măsurată: 93,7 dB (A)

Nivel de presiune sonoră garantat: 96 dB (A)

Model: PLM4628

Nivel de putere acustică măsurată: 93,7 dB (A)

Nivel de presiune sonoră garantat: 96 dB (A)

20. 11. 2013



Tomoyasu Kato

Director

Makita Corporation

3-11-8, Sumiyoshi-cho,

Anjo, Aichi, 446-8502, JAPAN

САДРЖАЈ

ДЕО 1	СИМБОЛИ НА ПРОИЗВОДУ	230
ДЕО 2	ОПШТА БЕЗБЕДНОСНА ПРАВИЛА	230
ДЕО 3	ОПИС ДЕЛОВА	232
ДЕО 4	ТЕХНИЧКИ ПОДАЦИ	232
ДЕО 5	МОНТАЖА	232
ДЕО 6	„3 У 1“	233
ДЕО 7	УПУТСТВО ЗА РАД	233
ДЕО 8	УПУТСТВО ЗА ОДРЖАВАЊЕ	235
ДЕО 9	УПУТСТВО ЗА ПОДМАЗИВАЊЕ	235
ДЕО 10	ЧИШЋЕЊЕ	235
ДЕО 11	УПУТСТВО ЗА СКЛАДИШТЕЊЕ (ВАН СЕЗОНЕ)	236
ДЕО 12	РЕШАВАЊЕ ПРОБЛЕМА	237
ДЕО 13	ГАРАНЦИЈА	238
ДЕО 14	ЖИВОТНА СРЕДИНА	238
ДЕО 15	ЕЗ ДЕКЛАРАЦИЈА О УСКЛАЂЕНОСТИ	238

Објашњење општег приказа

- | | | |
|------------------------------------|---------------------------------------|-------------------------------|
| 1. Горња дршка | 10. Бочно крило | 19. Завртањ |
| 2. Дршка за контролу кочице | 11. Платформа | 20. Подлошка |
| 3. Полуга ваздушног вентила (чока) | 12. Свећица | 21. Завртањ за закључавање |
| 4. Ручица за покретање | 13. Поклопац за гориво | 22. Сигурносна матица |
| 5. Вођица за конопац | 14. Поклопац за уље | 23. Опрема за подешавање угла |
| 6. Полуга за закључавање | 15. Стега кабла | 24. Кугла за убризгавање |
| 7. Врећа за смештање траве | 16. Доња дршка | 25. Језицак |
| 8. Ручица за подешавање висине | 17. Контролна полуга аутоматске вожње | 26. Поклопац филтера |
| 9. Канал за избацивање | 18. Клин за малчирање | |



УПОЗОРЕЊЕ:

Ради сопствене безбедности прочитајте овај приручник пре него што почнете да користите своју нову косилицу. Непридржавање упустава може довести до озбиљних телесних повреда. Извојте неколико минута да се упознате са својом косилицом пре сваке употребе.

1. СИМБОЛИ НА ПРОИЗВОДУ



Консултујте кориснички приручник.



Удаљите друге особе из подручја рада.



Обратите посебну пажњу на руке и ноге корисника да бисте избегли повреде.



Гориво је запаљиво, држите га даље од ватре. Немојте додавати гориво у укључену косилицу.



Отровни издувни гасови, не користити у кући.



При кошењу носите наочаре и чепове за уши ради заштите корисника.



Приликом поправљања извадите свећицу, а затим поправљајте косилицу према приручнику за коришћење.



Пажња: мотор је врућ.



Безбедносне ознаке на косилицу за траву: ДРЖИТЕ РУКЕ И СТОПАЛА ДАЉЕ

2. ОПШТА БЕЗБЕДНОСНА ПРАВИЛА



УПОЗОРЕЊЕ: При коришћењу алата на бензин, увек се треба придржавати основних безбедносних мера предострожности, укључујући и следећа, ради смањења ризика од озбиљних телесних повреда и/или оштећења уређаја. Прочитајте сва ова упутства пре коришћења овог производа и сачувајте упутства за будућу употребу.



УПОЗОРЕЊЕ: Ова машина производи електромагнетно поље током рада. То поље може у неким условима ометати активне или пасивне медицинске имплантате. Ради смањења ризика од озбиљне или фаталне повреде, препоручујемо особама са медицинским имплантатима да се посаветују са својим лекаром и произвођачем пре коришћења ове машине.

Вежба

- Пажљиво прочитајте упутства. Упознајте се са контролама и правилном употребом опреме;
- Никада немојте дозволити деци или људима који нису упознати са упутствима да користе ову косилицу за траву. Локални прописи можда ограничавају старост особе која сме користити овај уређај;
- Никада немојте косити са особама, нарочито децом или кућним љубимцима у близини;

- Имајте на уму да је корисник одговоран за несрећне случајеве или опасност која је изазвана другим људима или њиховој имовини.

Припрема

- Приликом кошења увек носите чврсту обућу и дуге панталоне. Немојте користити опрему боси или са отвореним сандалама;
- Темељно испитајте подручје на коме ће опрема бити коришћена и уклоните све предмете које машина може одбацити;
- **УПОЗОРЕЊЕ** - бензин је високо запаљив.
 - Гориво складиштите у судовима специјално намењеним за ту сврху;
 - Гориво досипати само напољу и без пушења током додавања горива;
 - Сипајте гориво пре покретања мотора. Никада немојте скидати поклопац резервоара за гориво нити додати гориво док је мотор укључен или врућ;
 - Ако се бензин проспе, немојте покушавати да покренете мотор већ одмакните уређај од места просипања и избегавајте изворе паљења док се не разиђу бензинска испарења;
 - Вратите и учврстите све поклопце резервоара и суда;
- Замените неисправне пригушиваче;
- Пре употребе увек визуелно прегледајте да ли су сечива, завртњи сечива и склоп за сечење похабани или оштећени. Замените похабана или оштећена сечива и завртње да бисте одржали равнотежу.

Рад

- Немојте користити мотор у затвореном простору где се може накупити опасни угљен-моноксид;
- Косите само при дневном светлу или добром вештачком осветљењу;
- Избегавајте коришћење опреме на влажној трави кад год је могуће;
- Увек пазите где газите на нагнутом терену;
- Ходајте и немојте трчати;
- Код модела са вучом, косите попречно у односу на нагиб терена, а не уз и низ нагиб;
- Будите веома опрезни када мењате правац на терену са нагибом;
- Немојте косити на терену са превише стрмим нагибом;
- Будите веома опрезни када okreћете косилицу или када је вучете ка себи;
- Зауставите сечиво (сечива) ако косилица за траву треба да се нагне ради преношења преко површина које нису травнате, и када се косилица преноси на или са површине која треба да се покоси;
- Никада немојте користити косилицу са неисправним штитницима или без постављених заштитних делова, на пример штитника и/или додатка за смештање траве;
- Немојте мењати поставке мотора нити превише убрзавати мотор;
- Искључите сва сечива и пренос на точкове пре покретања мотора;
- Пажљиво покрените мотор у складу са упутствима и са стопалама удаљеним од сечива;

- При покретању мотора немојте нагињати косилицу за траву;
- Не покрећите мотор стојећи испред цеви за избацивање;
- Не стављајте руке или стопала близу ротирајућих делова или испод њих. Увек се држите даље од отвора цеви за избацивање;
- Никад не подижите и не носите косилицу за траву док мотор ради;
- Зауставите мотор и искључите кабл свећице, проверите да ли су се сви покретни делови зауставили и уклоните кључ уколико га косилица има:
 - Пре уклањања страног тела или отпушавања цеви;
 - Пре провере, чишћења или рада на косилицу за траву;
 - Након удараца у неки предмет. Прегледајте да ли на косилицу има оштећења и извршите поправку пре поновног покретања косилице за траву и рада са њом;
 - Ако косилица почне да ненормално вибрира (одмах проверити);
- Зауставите мотор и искључите кабл свећице, проверите да ли су се сви покретни делови зауставили и уклоните кључ уколико га косилица има:
 - Кад год се удаљавате од косилице;
 - Пре досипања горива;
- Када искључујете мотор смањите гас и, ако је мотор снабдевен вентилом за прекидање довода горива, искључите гориво на крају кошења.

Одржавање и складиштење

- Одржавајте све матице, завртње и вијке притегнутим да би опрема била безбедна у радним условима;
- Опрему са бензином у резервоару никад не складиштите унутар објекта у коме испарења могу доћи у контакт са отвореним пламеном или варницом;
- Омогућите мотору да се охлади пре складиштења у затвореном простору;
- Да бисте смањили опасност од пожара, уклоните траву, лишће и сувишну маст из мотора, пригушивача, одељка са акумулатором и места где се чува бензин.
- Редовно проверавајте да ли је додатка за смештање траве похабан или истрошен.
- Замените похабана или оштећена делове ради безбедности;
- Ако је потребно да се резервоар источи, то треба урадити на отвореном.



УПОЗОРЕЊЕ: Не додирујте ротирајуће сечиво.



УПОЗОРЕЊЕ: Гориво досипати у добро проветреном простору, са заустављеним мотором.

3. ОПИС ДЕЛОВА (слика А И В, С)

Укључујући

А: Кључ за свећицу

4. ТЕХНИЧКИ ПОДАЦИ

Модел	PLM4626	PLM4627	PLM4628
Тип мотора	B&S500E, 09P6	B&S500E, 09P6	B&S500E, 09P6
Самостално покретање	не	не	да
Запремина мотора	140 цм ³	140 цм ³	140 цм ³
Ширина сечива	460 мм	460 мм	460 мм
Номинални број обртаја	2.800/мин	2.800/мин	2.800/мин
Капацитет резервоара за гориво	800 ml	800 ml	800 ml
Капацитет резервоара за уље	470 ml	470 ml	470 ml
Капацитет додатка за смештање траве	60 l	60 l	60 l
Нето тежина	28,0 kg	28,4 kg	31,2 kg
Подешавање висине	30-75 мм, 7 подеока	30-75 мм, 7 подеока	30-75 мм, 7 подеока

Разлике између три модела

Модел	Предња дршка платформе	Избацивање са стране	Самостално покретање
PLM4626	✓	×	×
PLM4627	✓	✓	×
PLM4628	✓	✓	✓

Модел	PLM4626	PLM4627	PLM4628
Гарантовани ниво јачине звука на месту руковаоца (према анексу H&EN ISO 4871 стандарда EN 836)	86,9 dB (A) (K=3 dB (A))	86,9 dB (A) (K=3 dB (A))	86,9 dB (A) (K=3 dB (A))
Измерен ниво јачине звука	93,7 dB (A) K=2,38 dB (A)	93,7 dB (A) K=2,38 dB (A)	93,7 dB (A) K=2,38 dB (A)
Гарантовани ниво јачине звука (према 2000/14/E3)	96 dB (A)	96 dB (A)	96 dB (A)
Вибрације (према анексу G стандарда EN 836)	4,531 м/с ² K=1,5 м/с ²	4,531 м/с ² K=1,5 м/с ²	4,531 м/с ² K=1,5 м/с ²

5. МОНТАЖА

5-1 СКЛАПАЊЕ РУЧКЕ

1. Помоћу завртња за закључавање причврстите доње ручке у тело уређаја. (слика 1А/слика 1В/слика 1С/слика 1Д)
2. Подигните две полуге за закључавање да бисте ослободили горње дршке за склапање. (слика 1Е)
3. Гурните полуку за закључавање у затворени положај да фиксирате дршке у радном положају. (слика 1F)
4. Подесите тензију притезањем сигурносне матице одговарајућим кључем. (слика 1G/слика 1H)
5. Причврстите стегу кабла у приказани положај, а затим повезите кабл. (слика 1I/слика 1J)

5-2 ПОДЕШАВАЊЕ ОДГОВАРАЈУЋЕГ УГЛА

- A) Повуците полуку за закључавање у отворени положај;
- B) Ротирање горње дршке подешава угао у опсегу од -20° to 20° (5 положаја: -20°/-10°/0°/10°/20°) као на слици 2;
- C) Гурните полуку за закључавање у затворени положај да бисте спојили доњу и горњу дршку.

5-3 МОНТИРАЊЕ ДОДАТКА ЗА СМЕШТАЊЕ ТРАВЕ

1. За склапање: подигните задњи поклопац и прикачите смештајни део на задњи део косилице. (слика 3А/слика 3В/слика 3С)
2. За уклањање: ухватите и подигните задњи поклопац, уклоните смештајни део.

5-4 РУЧИЦА ЗА ПОКРЕТАЊЕ

Померите ручицу за покретање од мотора ка војници конопаца. (слика 4)

5-5 ВИСИНА СЕЧЕЊА

Примените притисак ка споља да одвојите полугу од назубљене основе. Померите полугу ка напред или ка назад да подесите висину. (слика 5 и видети ставку 7.9)

6. „3 У 1“ (само за PLM4627, PLM4628)

Ове косилице за траву могу се модификовати у односу на нормалну функцију, на основу жељене примене:

Од косилице за траву са задњим избацавањем у:

1. Косилицу са малчирањем или
2. Косилицу са бочним избацавањем.

Шта је малчирање?

Када се ради малчирање, трава се у једном радном кораку сече, а затим фино меље и враћа на травњак као природно ђубриво.

Савети за кошење са малчирањем:

- Нормално скраћивање за макс. 2 цм од 6 цм до 4 цм висине траве.
- Користите оштар нож за сечење - немојте косити влажну траву
- Подесите макс. брзину мотора
- Крећите се само нормалном радном брзином
- Редовно чистите клин за малчирање, унутрашњост кућишта и сечиво за кошење

Почетак рада

ЈЕДАН: Модификовање у косилицу за малчирање



УПОЗОРЕЊЕ: Само са заустављеним мотором и склопом за сечење у мировању.

1. Подигните задњи поклопац и уклоните врећу за смештање траве.
2. Гурните клин за малчирање у платформу. Учврстите клин за малчирање дугметом у отвору на платформи. (слика 6А/слика 6В)
3. Поново спустите задњи поклопац.

ДВА: Поново подешавање за кошење са бочним избацавањем



Само када су мотор и склоп за сечење у стању мировања!

1. Подигните задњи поклопац и уклоните врећу за смештање траве.
2. Монтирајте клин за малчирање.
3. Подигните бочно крило за бочно избацавање. (слика 7А)
4. Монтирајте канал избацавања за бочно избацавање на потпорни клин бочног крила. (слика 7А)
5. Спустите бочно крило - крило се сада ослања на канал за избацавање. (слика 7В)

ТРИ: Кошење са врећом за смештање траве.



УПОЗОРЕЊЕ: Само са заустављеним мотором и склопом за сечење у мировању.

За кошење са врећом за смештање траве, уклоните клин за малчирање и канал за бочно избацавање и монтирајте врећу за смештање траве.

1. Уклањање клина за малчирање.
 - Подигните задњи поклопац и уклоните клин за малчирање.
2. Подигните бочно крило и уклоните канал за избацавање.
 - Уклањање канала за бочно избацавање.
 - Бочно крило аутоматски затвара канал за избацавање на кућишту силом опруге.
 - Редовно чистите бочно крило и отвор за избацавање од остатака траве и заглављене земље.
3. Монтирајте врећу за смештање траве.
 - За постављање: подигните задњи поклопац и прикачите врећу за смештање траве на задњи део косилице.
 - За скидање: ухватите и подигните задњи поклопац и скините врећу за смештање траве.

7. УПУТСТВО ЗА РАД

7-1 ПРЕ ПОЧЕТКА

Одржавајте мотор бензином и уљем као што је описано у засебном приручнику за мотор спакованом уз вашу косилицу. Пажљиво прочитајте упутства.



УПОЗОРЕЊЕ: Бензин је високо запаљив.

Гориво складиштите у судовима специјално намењеним за ту сврху.

Досипајте гориво само на отвореном, пре покретања мотора, и немојте пушити за време досипања горива или руковања њиме.

Никада немојте скидати поклопац резервоара за гориво нити додати бензин док је мотор укључен или врућ.

Ако се бензин проспе, немојте покушавати да покренете мотор већ одмакните уређај од места просипања и избегавајте изворе паљења док се не разиђу бензинска испарења.

Вратите и учврстите све поклопце резервоара и суда. Пре нагињања косилице за траву ради одржавања сечива или истакања уља, уклоните гориво из резервоара.





УПОЗОРЕЊЕ: Никад немојте пунити резервоар у затвореном простору, док мотор ради или док мотору није било омогућено да се охлади бар 15 минута након рада.

7-2 ПОКРЕТАЊЕ МОТОРА И АКТИВИРАЊЕ СЕЧИВА

1. Овај уређај је опремљен гуменим штитником који се ставља преко краја свећице. Проверите да ли је метална омча на крају кабла свећице (у гуменом

штитнику) добро причвршћена за метални врх свећице.

2. Притисните куглу за убризгавање 3-5 пута пре покретања мотора. (слика 8А)
3. Када покрећете незагрејан мотор, поставите полуку гаса у положај „“.
Када покрећете загрејан мотор и при раду, поставите полуку гаса у положај „“ (слика 8В)
4. Стојећи иза уређаја, ухватите дршку контроле кочнице и држите је уз горњу дршку као што је приказано. (слика 8С)
5. Ухватите ручицу за покретање као што је приказано (слика 8А) и брзо повуците. Полако је вратите на завртањ војнице конопца након покретања мотора.

Отпустите дршку контроле кочнице да зауставите мотор и сечиво. (слика 8Д)



Пажљиво покрените мотор у складу са упутствима и са стопалима удаљеним од сечива.



При покретању мотора немојте нагињати косилицу за траву. Покрените косилицу на равну површину, без високе траве или препрека.



Држите руке и стопала даље од ротирајућих делова. Не покрећите мотор стојећи испред отвора за избацавање.

7-3 ПОСТУПЦИ ПРИ РУКОВАЊУ

Приликом руковања машином, чврсто држите дршку кочнице обема рукама.

Напомена: током руковања, када је дршка кочнице отпуштена, мотор ће стати и тако зауставити рад косилице за траву.

7-4 ЗАУСТАВЉАЊЕ МОТОРА



ПАЖЊА: Сечиво наставља да ротира и неколико секунди након искључења мотора.

1. Отпустите дршку контроле кочнице да зауставите мотор и сечиво.
2. Одвојте и уземљите кабл свећице према упутствима у засебном приручнику за мотор да бисте спречили случајно покретање опреме у тренутку без надзора.

7-5 ПОВЕЗИВАЊЕ ЗА АУТОМАТСКО КРЕТАЊЕ

За PLM4628

Ухватите контролну полуку аутоматске војње и косилица ће се аутоматски покренути напред брзином од око 3,6 km/h (слика 9), отпустите контролну полуку аутоматске војње и косилица ће се зауставити.



ПАЖЊА: Ваша косилица је пројектована за сечење обичне траве око стамбених објеката, висине не веће од 250 мм.

Не покушавајте да косите неубочијено високу суву или влажну траву (нпр. пашњак) или хрпе сувог лишћа. Отпацци се могу нагомилати на платформи косилице или доспети у издунне делове мотора, са могућношћу изазивања пожара.

7-6 ЗА НАЈБОЉЕ РЕЗУЛТАТЕ У КОШЕЊУ

Очистите травњак од отпадака. Проверите да ли је травњак без камења, грања, жице или других страних тела које косилица може случајно избацити у било ком правцу и иззавати озбиљне телесне повреде рукаваоца и других лица, као и оштећења на имовини и околним предметима. Немојте косити влажну траву. За ефикасно кошење немојте косити влажну траву јер је она склона лепљењу на дну платформе, спречавајући правилно кошење. Немојте сећи више од 1/3 висине траве. Препоручује се скраћивање 1/3 висине траве при кошењу. Брзина у односу на земљу треба да се подеси тако да покошена трава може да се равномерно расипа по травњаку. За нарочито отежано сечење густе траве можда ће бити неопходно да се користи једна од најспоријих брзина да би се добио уредан и добар откос. Када се коси дуга трава можда ћете морати да косите у две фазе, снижавајући сечива за још 1/3 дужине за други прелаз, а можда ћете и сећи у другачијим правцима него први пут. Преклапање путања кошења при сваком прелазу такође помаже да се поравнају евентуална места са заосталом травом на травњаку. Косилица треба увек да се користи при пуном гасу да би се добио најбољи рез и да би се омогућило најефикасније кошење. Очистите дно платформе. Обавезно очистите доњу страну платформе за сечење након сваке употребе да бисте избегли накупљање траве, што би спречило правилно малчирање. Кошење лишћа. Кошење лишћа такође може користити вашем травњаку. Када косите лишће, проверите да ли је оно суво и да не лежи превише густо на травњаку. Не чекајте да сво лишће опадне са дрвећа пре кошења.



УПОЗОРЕЊЕ: Ако ударите у страну тело, зауставите мотор. Уклоните кабл из свећице, детаљно прегледајте да ли је косилица оштећена и поправите је пре поновног покретања и рада са косилицом. Сувишне вибрације косилице током рада су знак оштећења. Уређај треба одмах прегледати и поправити.

7-7 ДОДАТАК ЗА СМЕШТАЊЕ ТРАВЕ

На задњем поклопцу постоји један отвор. Кроз њега можете видети стање смештајног дела. Ако је смештајни простор пун траве, испразните и очистите врећу, проверите да ли је чиста и да ли је мрежа проветрена. (слика 10)

7-8 ПЛАТФОРМА

Доња страна платформе косилице треба да се чисти након сваке употребе да би се спречило нагомиланање остатка траве, лишћа, земље и другог. Ако се дозови накупљање ових отпадака, то ће успешити рђање и корозију, а може и спречити правилно малчирање. Платформа се може очистити

нагињањем косилице и стругањем одговарајућом алатком (проверите да ли је искључен кабл свећице).

7-9 УПУТСТВО ЗА ПОДЕШАВАЊЕ ВИСИНЕ



ПАЖЊА: Никад немојте вршити било каква подешавања косилице а да прво не зауставите мотор и искључите кабл свећице.



ПАЖЊА: Пре мењања висине кошења, зауставите косилицу и искључите кабл свећице. **Ваша косилица опремљена је централном ручицом за подешавање висине која нуди 7 положаја висине.**

1. Зауставите косилицу и искључите кабл свећице пре мењања висине сечења косилице.
 2. Централна ручица за подешавање висине нуди вам 7 различитих положаја висине.
 3. За мењање висине сечења, стисните ручицу за подешавање ка точку, померајући је навише или наниже на жељену висину. (слика 11)
- Сви точкови ће бити на истој висини кошења.

8. УПУТСТВО ЗА ОДРЖАВАЊЕ

СВЕЋИЦА

Користите само оригиналне резервне свећице. За најбољи резултат, замените свећицу на сваких 100 сати употребе.

9. УПУТСТВО ЗА ПОДМАЗИВАЊЕ



ПАЖЊА: ИСКЉУЧИТЕ СВЕЋИЦУ ПРЕ ОДРЖАВАЊА.

1. ТОЧКОВИ - подмажите лаким уљем кугличне лежаче у сваком точку бар једном у сезони.
2. МОТОР - за упутства око подмазивања следите приручник за мотор.

10. ЧИШЋЕЊЕ



ПАЖЊА: Мотор немојте чистити шмрком. Вода може оштетити мотор или контаминирати систем за довод горива.

1. Платформу обришите сувом крпом.
2. Очистите шмрком испод платформе нагнувши косилицу тако да кабл свећице буде на горњој страни.

10-1 ПРЕЧИСТАЧ ВАЗДУХА МОТОРА



ПАЖЊА: Не дозволите да земља или прашина запуше пенести елемент ваздушног филтера. Елемент пречистача ваздуха мотора мора

се сервисирати (очистити) након 25 сати нормалног кошења. Пенести елемент мора се редовно одржавати ако се косилица користи у сувој средини са прашином.

ЧИШЋЕЊЕ ФИЛТЕРА ЗА ВАЗДУХ

1. Подигните језичке на врху поклопаца филтера.
2. Уклоните поклопац филтера.
3. Оперите филтер елемент воденим раствором сапуна. **НЕ КОРИСТИТИ БЕНЗИН!**
4. Осушите филтер елемент на ваздуху.
5. Ставите неколико капи SAE30 уља на пенести филтер и чврсто га стисните да уклоните било какав вишак уља.
6. Поново монтирајте филтер.

НАПОМЕНА: Замените филтер ако је искрзан, покидан, оштећен или се не може очистити. (слика 12)

10-2 СЕЧИВО



ПАЖЊА: Обавезно одвојте и уземљите кабл свећице пре рада са сечивом да бисте спречили случајно покретање мотора. Заштитите руке коришћењем рукавица или крпе за хватање сечива. Преврните косилицу као што је наведено у засебном приручнику за мотор. Уклоните шестоугаони завртањ и подлошку који држе сечиво и адаптер сечива на радилици мотора. Уклоните сечиво и адаптер са радилице.



УПОЗОРЕЊЕ: Повремено прегледајте да ли адаптер сечива има пукотине, нарочито ако ударите у неко страно тело. По потреби га замените. За најбоље резултате, сечиво треба да буде оштро. Сечиво се може наоштрили његовим уклањањем и брушењем или турпијањем, задржавајући што је више могуће првобитну закосеност сечива. Веома је важно да свака оштрица буде подједнако избрушена да би се избегло неизбалансирано сечиво. Неодговарајући баланс сечива доведше до превише вибрација, што на крају проузрокује оштећење мотора и косилице. Обавезно пажљиво избалансирајте сечиво након оштрења. Равнотежа сечива се може испитати његовим балансирањем на округлој страни одвијача. Уклоните метал са теже стране док се успостави равнотежа.

Пре поновног монтирања сечива и адаптера сечива на уређај, подмажите радилицу мотора и унутрашњу површину адаптера сечива лаким уљем. Монтирајте адаптер сечива на радилицу. Видети слика 13. Поставите сечиво са бројем дела на супротну страну од адаптера. Поравнајте подлошку изнад сечива и убаците шестоугаони завртањ. Притегните шестоугаони завртањ силом наведеном ниже:

10-3 СИЛА (ОБРТНИ МОМЕНАТ) ЗА МОНТАЖУ СЕЧИВА

Централни завртањ 35 Nm - 45 Nm, да бисте обезбедили безбедан рад уређаја. Повремено се мора прегледати да ли су све матице и завртњи тачно притегнути.

Након продужене употребе, нарочито у условима пешчаног тла, сечиво се истроши и делимично изгуби првобитни облик. Ефикасност сечења се тиме умањује и потребно је заменити сечиво. Заменујте га само фабричким резервним сечивом које је одобрено. Могућа штета настала од неравнотеже сечива није одговорност произвођача.

Када мењате сечиво, морате користити оригинални тип означен на сечиву (Makita 263001451) (за наручивање сечива, контактирајте вашег локалног дистрибутера или позовите нашу компанију, видети насловну страну).

10-4 МОТОР

За упутства у вези са одржавањем мотора видети засебан приручник за мотор.

Одржавајте уље за мотор према упутствима у засебном приручнику за мотор спакованом уз ваш уређај. Пажљиво прочитајте и следите упутства. У нормалним условима одржавајте пречистач ваздуха према засебном приручнику за мотор.

У условима велике прашине, чистите га на сваких неколико сати. Слаб рад мотора и цурење обично указују на то да је потребно сервисирање пречистача ваздуха.

За одржавање пречистача ваздуха видети засебан приручник за мотор, спакован уз ваш уређај. Једном у сезони треба очистити свећицу и подесити размак. Замена свећице се препоручује на почетку сваке сезоне кошења, у приручнику за мотор видите спецификације тачног типа свећице и размака. Редовно чистите мотор крпом или четком. Одржавајте чистим систем хлађења (површину кућишта вентилатора) да бисте омогућили одговарајућу циркулацију ваздуха, што је кључно за добар рад мотора и његов радни век. Обавезно уклоните сву траву, земљу и запаљиве отпатке са пригушивача.

11. УПУТСТВО ЗА СКЛАДИШТЕЊЕ (ВАН СЕЗОНЕ)

За припрему косилице за складиштење треба предузети следеће кораке.

1. Испразните резервоар након последњег кошења у сезони.
 - а) Испразните резервоар за бензин уисном пумпом.

 **ПАЖЊА:** Немојте истакати бензин у затвореној просторији, у близини отвореног пламена итд. Забрањено пушење! Бензинска испарења могу изазвати експлозију или пожар.

- б) Покрените мотор и пустите га да ради док не потроши сав преостали бензин и заустави се.
 - с) Уклоните свећицу. Употребите конзерву са уљем да налијете отпр. 20 ml уља у комору за сагоревање. Активирајте starter да равномерно распоредите уље у комори за сагоревање. Замните свећицу.
2. Очистите и подмажите косилицу као што је описано у „УПУТСТВО ЗА ПОДМАЗИВАЊЕ“.

3. Мало подмажите склоп за сечење да не кородира.
4. Складиштите косилицу на сувом, чистом месту, заштићеном од мрза, ван домаћаја неовлашћених лица.



ПАЖЊА: Мотор се мора потпуно охладити пре складиштења косилице.



НАПОМЕНА:

- Када се било каква врста опреме под напајањем складишти у шупи без вентилације или складишту:
- Треба водити рачуна да се опрема заштити од рђе. Премажите опрему лаким уљем или силиконом, нарочито каблове и све покретне делове.
- Пазите да не савијете или уврнете каблове.
- Ако се конопац за покретање одвоји од вођице конопаца на дршци, одвојте и уземљите кабл свећице, притисните дршку контроле сечива и полако извуците конопац из мотора. Провуците конопац за покретање кроз завртањ вођице на дршци.

Транспорт

Искључите мотор. Пазите да не савијете или оштетите склоп за сечење када гурате косилицу преко препрека.

12. РЕШАВАЊЕ ПРОБЛЕМА

ПРОБЛЕМ	МОГУЋИ УЗРОК	РЕШЕЊЕ
Мотор се не покреће.	Гас („чок“) није у правилном положају за превлађујуће услове.	Померите гас у правилан положај.
	Резервоар горива је празан.	Напуните резервоар горивом: видети ПРИРУЧНИК ЗА ВЛАСНИКА МОТОРА.
	Елемент пречистача ваздуха је прљав.	Очистите елемент пречистача ваздуха: видети ПРИРУЧНИК ЗА ВЛАСНИКА МОТОРА.
	Олабављена свећица.	Притегните свећицу на 25-30 Нм.
	Кабл свећице је лабав или одвојен од свећице.	Монтирајте кабл свећице на свећицу.
	Размак свећице није тачан.	Подесите размак између електрода на 0,7 до 0,8 мм.
	Свећица је неисправна.	Монтирајте нову свећицу са тачним размаком: видети ПРИРУЧНИК ЗА ВЛАСНИКА МОТОРА.
	Гориво је потопило карбуратор.	Уклоните елемент пречистача ваздуха, повлачите конопац за покретање док се карбуратор не очисти и монтирајте елемент пречистача ваздуха.
Неисправан модул за паљење.	Контактирајте сервисног агента.	
Мотор се тешко покреће или губи снагу.	Прљавштина, вода или устајао резервоар.	Источите гориво и очистите резервоар. Напуните резервоар чистим, свежим горивом.
	Отвор за вентилацију резервоара на поклопцу је запушен.	Очистите или замените поклопац резервоара.
	Елемент пречистача ваздуха је прљав.	Очистите елемент пречистача ваздуха.
Мотор ради нестално.	Свећица је неисправна.	Монтирајте нову свећицу са тачним размаком: видети ПРИРУЧНИК ЗА ВЛАСНИКА МОТОРА.
	Размак свећице није тачан.	Подесите размак између електрода на 0,7 до 0,8 мм.
	Елемент пречистача ваздуха је прљав.	Очистите елемент пречистача ваздуха: видети ПРИРУЧНИК ЗА ВЛАСНИКА МОТОРА.
Мотор лоше ради у празном ходу.	Елемент пречистача ваздуха је прљав.	Очистите елемент пречистача ваздуха: видети ПРИРУЧНИК ЗА ВЛАСНИКА МОТОРА.
	Прорези за ваздух на кућишту мотора су блокирани.	Уклоните отпатке из прореза.
	Расхладна ребра и отвори за ваздух испод кућишта вентилатора мотора су блокирани.	Уклоните отпад са расхладних ребара и отвора за ваздух.
Мотор прескаче на већим брзинама.	Размак између електрода свећице је премали.	Подесите размак између електрода на 0,7 до 0,8 мм.
Мотор се прегрева.	Проток ваздуха за хлађење је ограничен.	Уклоните било какве отпатке са прореза на кућишту, кућишта вентилатора и отвора за ваздух.
	Свећица је неодговарајућа.	Инсталирајте свећицу RC12YC и расхладна ребра на мотор.
Косилица ненормално вибрира.	Склоп за сечење није притегнут.	Притегните сечиво.
	Склоп за сечење није избалансиран.	Избалансирајте сечиво.

13. ГАРАНЦИЈА

Овај производ је под гаранцијом у складу са правном регулативом за период од 12 месеци, почевши од датума куповине првог корисника.

Гаранција покрива све недостатке материјала или производа, а не укључује кварове услед нормалног хабања делова, као што су куглични лежајеви, метлице, каблови, свећице или потрошни материјал као што су бургије, бушећа длета, сечива тестера итд.; оштећења или кварове као последица злоупотребе, несрећних случајева или измена; нити трошкове транспорта.

Задржавамо право да одбијемо било каква потраживања када куповина не може бити документована или када је јасно да производ није био правилно одржаван. (Чишћење вентилационих прореза, редовно сервисирање карбонских метлица.) Ваш рачун морате чувати као доказ датума куповине. Уређај мора бити враћен дилеру у нерастављеном стању, прихватљиво чист, у оригиналном калупу-паковању ако се то може односити на уређај, уз доказ куповине.

14. ЖИВОТНА СРЕДИНА

Ако је вашу машину после дуже употребе потребно заменити, не остављајте је уз комунални отпад већ је одложите на начин који чува животну средину.

15. ЕЗ ДЕКЛАРАЦИЈА О УСКЛАЂЕНОСТИ

Само за европске земље
Ми, Makita Corporation, као одговорни произвођач, изјављујемо да је следећа Makita машина:

Ознака машине: Бензинска косилица за траву

Бр. модела/Тип: PLM4626, PLM4627, PLM4628

Спецификације: Видети „4. ТЕХНИЧКИ ПОДАЦИ“ произведена серијски и

у складу са следећим европским директивама:

2004/108/ЕЗ, 2006/42/ЕЗ, 2000/14/ЕЗ и 2005/88/ЕЗ

И да је произведена у складу са следећим

стандардима или стандардизованим документима:

EN ISO 14982, EN836

Техничку документацију чува:

Makita International Europe Ltd.

Technical Department,

Michigan Drive, Tongwell,

Milton Keynes, Bucks MK15 8JD, Енглеска

Поступак процене усклађености који захтева

Директива 2000/14/ЕЗ био је у складу са Анексом V.

Обавештена страна:

TÜV SÜD Industrie Service GmbH

Westendstraße 199, D-80686 München, Немачка

Идентификациони број: 0036

Модел: PLM4626

Измерен ниво јачине звука: 93,7 dB (A)

Гарантовани ниво јачине звука: 96 dB (A)

Модел: PLM4627

Измерен ниво јачине звука: 93,7 dB (A)

Гарантовани ниво јачине звука: 96 dB (A)

Модел: PLM4628

Измерен ниво јачине звука: 93,7 dB (A)

Гарантовани ниво јачине звука: 96 dB (A)

20. 11. 2013



Tomoyasu Kato

Директор

Makita Corporation

3-11-8, Sumiyoshi-cho,

Anjo, Aichi, 446-8502, JAPAN

СОДЕРЖАНИЕ

РАЗДЕЛ 1	МАРКИРОВКИ НА ИЗДЕЛИИ	240
РАЗДЕЛ 2	ОБЩИЕ ПРАВИЛА ТЕХНИКИ БЕЗОПАСНОСТИ	240
РАЗДЕЛ 3	ОПИСАНИЕ ДЕТАЛЕЙ	242
РАЗДЕЛ 4	ТЕХНИЧЕСКИЕ ДАННЫЕ	242
РАЗДЕЛ 5	СБОРКА	242
РАЗДЕЛ 6	“3 В 1”	243
РАЗДЕЛ 7	ИНСТРУКЦИИ ПО ЭКСПЛУАТАЦИИ	243
РАЗДЕЛ 8	ИНСТРУКЦИИ ПО УХОДУ	245
РАЗДЕЛ 9	ИНСТРУКЦИИ ПО СМАЗКЕ	245
РАЗДЕЛ 10	ОЧИСТКА	245
РАЗДЕЛ 11	УКАЗАНИЯ ПО ХРАНЕНИЮ (МЕЖДУ СЕЗОНАМИ)	246
РАЗДЕЛ 12	ИНСТРУКЦИИ ПО ПОИСКУ И УСТРАНЕНИЮ НЕИСПРАВНОСТЕЙ	248
РАЗДЕЛ 13	ГАРАНТИЯ	249
РАЗДЕЛ 14	ОКРУЖАЮЩАЯ СРЕДА	249
РАЗДЕЛ 15	ДЕКЛАРАЦИЯ О СООТВЕТСТВИИ ЕС	249

Пояснения к общему виду

- | | | |
|---------------------------------|-----------------------------------|---------------------------------|
| 1. Верхняя рукоятка | 10. Боковая заслонка | 18. Клин для мульчирования |
| 2. Рукоятка управления тормозом | 11. Основание | 19. Болт |
| 3. Рычаг воздушной заслонки | 12. Свеча зажигания | 20. Шайба |
| 4. Рукоятка стартера | 13. Крышка заливной горловины | 21. Рукоятка блокировки |
| 5. Направляющая для троса | 14. Крышка маслобака | 22. Стопорная гайка |
| 6. Стопорный рычаг | 15. Кабельный зажим | 23. Устройство регулировки угла |
| 7. Мешок для травы | 16. Нижняя рукоятка | 24. Ручка подкачки |
| 8. Рычаг регулировки высоты | 17. Рукоятка управления движением | 25. Фиксатор |
| 9. Разгрузочный канал | | 26. Крышка фильтра |



ВНИМАНИЕ:

Чтобы обеспечить безопасное использование, прочтите это руководство перед началом эксплуатации устройства. Несоблюдение указаний может стать причиной тяжелых травм. Уделите немного времени, чтобы ознакомиться с газонокосилкой перед ее использованием.



Предупреждение: Двигатель горячий.



Предупреждающая табличка на бензогазонокосилке: **БЕРЕГИТЕ РУКИ И НОГИ**

1. МАРКИРОВКИ НА ИЗДЕЛИИ



Прочтите Руководство по эксплуатации.



Не допускайте посторонних к месту работ.



Чтобы избежать травм, оператор должен обращать особое внимание на руки и ноги.



Топливо легко воспламеняется, не подносите к нему огонь. Не доливайте топливо на работающей машине.



Токсичные пары; не эксплуатируйте в помещении.



Во время обработки газона используйте защитные очки и предохранительные наушники.



Во время ремонта извлеките свечу зажигания и затем выполняйте ремонт в соответствии с руководством по эксплуатации.

2. ОБЩИЕ ПРАВИЛА ТЕХНИКИ БЕЗОПАСНОСТИ



ВНИМАНИЕ: При использовании бензиновых инструментов соблюдайте основные правила техники безопасности, включая перечисленные ниже, чтобы снизить риск получения тяжелых травм и/или повреждения устройства. Прочтите все инструкции до начала эксплуатации изделия и сохраните их для последующего использования.



ВНИМАНИЕ: Во время работы данное устройство создает электромагнитное поле. В некоторых случаях это поле может создавать помехи для активных или пассивных медицинских имплантатов. Чтобы уменьшить риск тяжелой или смертельной травмы, перед началом эксплуатации устройства людям с медицинскими имплантатами рекомендуется проконсультироваться с врачом и производителем имплантата.

Обучение

- Внимательно прочтите инструкции. Ознакомьтесь со всеми органами управления и правилами правильной эксплуатации изделия;
- Не разрешайте детям и лицам, не знакомым с данными инструкциями, пользоваться бензогазонокосилкой. В местном законодательстве могут существовать возрастные ограничения для операторов;
- Запрещается эксплуатировать газонокосилку, если поблизости находятся люди (в особенности дети) или животные;

- Помните, что оператор/пользователь несет ответственность за происшествия и опасные ситуации с другими людьми или их собственностью.

Подготовка

- На время стрижки газона обязательно надевайте прочную обувь и длинные брюки. Не пользуйтесь оборудованием босиком или в открытых сандалиях;
- Тщательно осмотрите место, где будет использоваться оборудование, и удалите все предметы, которые могут быть отброшены машиной;
- **ПРЕДОСТЕРЕЖЕНИЕ** - Бензин легко воспламеняется.
 - Храните топливо в предназначенных для этого канистрах;
 - Заправляйте бак только вне помещения, не курите во время заправки;
 - Довливайте топливо до запуска двигателя. Запрещается снимать крышку топливного бака или доливать бензин при работающем двигателе или если двигатель горячий;
 - Если бензин был пролит, не запускайте двигатель; передвиньте газонокосилку в сторону от места разлива и не создавайте каких-либо источников искр до испарения бензина;
 - Надежно закрывайте крышки топливного бака и канистры;
- Замените неисправные глушители;
- Перед использованием обязательно осмотрите лезвия, болты крепления лезвий и режущий узел на предмет износа и повреждений. Заменяйте изношенные или поврежденные лезвия и болты комплектами, чтобы не допустить нарушения балансировки.

Эксплуатация

- Не включайте двигатель в ограниченном пространстве, где возможно скопление опасных паров угарного газа;
- Стрижку газонов выполняйте только в дневное время или при хорошем искусственном освещении;
- По возможности не используйте оборудование на мокрой траве;
- Соблюдайте осторожность на склонах;
- Передвигайтесь шагом, не бегайте;
- При использовании колесных ротационных машин стрижку склонов выполняйте только поперек, но ни в коем случае не вверх и не вниз по склону;
- Соблюдайте особую осторожность, меняя направление движения на склонах;
- Не выполняйте стрижку крутых склонов;
- Соблюдайте особую осторожность при движении задним ходом или подтягивая бензогазонокосилку к себе;
- Обязательно выключайте лезвие, если бензогазонокосилку необходимо наклонить для транспортировки по поверхности, отличной от травы, либо при транспортировке бензогазонокосилки к месту эксплуатации и обратно;
- Запрещается эксплуатировать бензогазонокосилку с неисправными ограждениями или без защитных

- приспособлений, например, дефлекторов или бункера для сбора травы;
- Не меняйте настройки регулятора оборотов двигателя и не превышайте частоту оборотов двигателя;
- Перед запуском двигателя отсоедините все лезвия и муфты привода;
- Включайте двигатель осторожно, в соответствии с инструкциями, ноги при этом должны находиться как можно дальше от лезвий;
- При запуске двигателя не наклоняйте бензогазонокосилку;
- Не включайте двигатель, стоя перед разгрузочным желобом;
- Не помещайте руки или ноги под вращающиеся детали или вблизи них. В любой ситуации не становитесь перед разгрузочным отверстием;
- Не поднимайте и не переносите бензогазонокосилку с работающим двигателем;
- Выключите двигатель и отсоедините провод свечи зажигания, убедитесь, что все движущиеся части полностью остановились, если вставлен ключ - извлеките его:
 - перед устранением засоров и удалением предметов, закупоривших желоб;
 - перед проверкой, очисткой или обслуживанием бензогазонокосилки;
 - после удара о посторонний предмет. Осмотрите бензогазонокосилку на предмет повреждений и устраните неисправность, прежде чем включать и эксплуатировать бензогазонокосилку;
 - Если началась ненормальная вибрация бензогазонокосилки (немедленно проверьте!);
- Выключите двигатель и отсоедините провод свечи зажигания, убедитесь, что все движущиеся части полностью остановились, если вставлен ключ - извлеките его:
 - оставляя бензогазонокосилку без присмотра;
 - перед заправкой;
- При выключении двигателя уменьшите степень открытия дроссельной заслонки; если двигатель оснащен отсечным клапаном, по окончании стрижки газона выключите подачу топлива.

Обслуживание и хранение

- Все гайки, болты и винты должны быть надежно затянуты - это обеспечит безопасность и работоспособность;
- Не храните оборудование с бензином в баке в помещениях, где пары могут достичь открытого огня или искр;
- Перед постановкой на хранение в помещении дайте двигателю остыть;
- Чтобы уменьшить опасность пожара, храните двигатель, глушитель, отделение для батареи и бензин вдали от мест с травой, листьями или вблизи с большим количеством смазки;
- Периодически проверяйте бункер для сбора травы на предмет износа и снижения эксплуатационных качеств;
- Чтобы обеспечить безопасность, заменяйте изношенные и поврежденные детали;
- Если требуется слить топливо из бака, это следует делать вне помещения.

3. ОПИСАНИЕ ДЕТАЛЕЙ (Рис. А и В, С)

Включая:

А: Ключ для свечи зажигания



ВНИМАНИЕ: Не прикасайтесь к вращающемуся лезвию.



ВНИМАНИЕ: Выполняйте заправку только в хорошо проветриваемом помещении при остановленном двигателе.

4. ТЕХНИЧЕСКИЕ ДАННЫЕ

Модель	PLM4626	PLM4627	PLM4628
Тип масла	B&S500E, 09P6	B&S500E, 09P6	B&S500E, 09P6
Самоходная бензогазонокосилка	№	№	да
Рабочий объем двигателя	140 см ³	140 см ³	140 см ³
Ширина ножа	460 мм	460 мм	460 мм
Номинальная скорость	2800/мин	2800/мин	2800/мин
Емкость топливного бака	800 мл	800 мл	800 мл
Объем масла	470 мл	470 мл	470 мл
Объем бункера для сбора травы	60 л	60 л	60 л
Вес нетто	28,0 кг	28,4 кг	31,2 кг
Регулировка высоты	30 - 75 мм, 7 положений	30 - 75 мм, 7 положений	30 - 75 мм, 7 положений

Различия между тремя моделями

Модель	Передняя рукоятка основания	Боковой выброс	Самоходная бензогазонокосилка
PLM4626	✓	×	×
PLM4627	✓	✓	×
PLM4628	✓	✓	✓

Модель	PLM4626	PLM4627	PLM4628
Гарантированный уровень звуковой мощности на месте оператора (в соответствии с EN 836, Приложение H&EN ISO 4871)	86,9 дБ (А) (К=3 дБ (А))	86,9 дБ (А) (К=3 дБ (А))	86,9 дБ (А) (К=3 дБ (А))
Измеренный уровень звуковой мощности	93,7 дБ (А) К=2,38 дБ (А)	93,7 дБ (А) К=2,38 дБ (А)	93,7 дБ (А) К=2,38 дБ (А)
Гарантированный уровень звуковой мощности (в соответствии с 2000/14/ЕС)	96 дБ (А)	96 дБ (А)	96 дБ (А)
Вибрация (в соответствии с EN 836, Приложение G)	4,531 м/с ² К=1,5 м/с ²	4,531 м/с ² К=1,5 м/с ²	4,531 м/с ² К=1,5 м/с ²

5. СБОРКА

5-1 СКЛАДНАЯ РУКОЯТКА

- С помощью рукоятки блокировки зафиксируйте нижние рукоятки на корпусе устройства. (Рис. 1А/Рис. 1В/Рис. 1С/Рис. 1Д)
- Поднимите два стопорных рычага, чтобы отсоединить верхние рукоятки для их складывания. (Рис. 1Е)
- Нажмите закрытый стопорный рычаг, чтобы зафиксировать рукоятки в рабочем положении. (Рис. 1F)

- Отрегулируйте натяжение, повернув стопорную гайку с помощью соответствующего гаечного ключа. (Рис. 1G/Рис. 1H)
- Установите кабельный зажим в указанное положение и присоедините кабель. (Рис. 1I/Рис. 1J)

5-2 РЕГУЛИРОВКА УГЛА

- Потяните стопорный рычаг для его открытия;
- Поворачивайте верхнюю рукоятку, направленную по центру устройства регулировки угла, чтобы установить необходимый угол (в пределах от -20° до 20° (5 положение: -20°/-10°/0°/10°/20°) как показано на Рис. 2;

- С) Потяните закрытый стопорный рычаг, чтобы подсоединить нижнюю и верхнюю рукоятку.

5-3 УСТАНОВКА БУНКЕРА ДЛЯ СБОРА ТРАВЫ

1. Установка: Поднимите заднюю крышку и присоедините бункер для сбора травы в задней части газонокосилки. (Рис. 3А/Рис. 3В/Рис. 3С)
2. Снятие: Возьмитесь за заднюю крышку и поднимите ее, затем отсоедините бункер.

5-4 РУКОЯТКА СТАРТЕРА

Переведите рукоятку стартера с двигателя на направляющую троса. (Рис. 4)

5-5 ВЫСОТА СРЕЗАНИЯ

Нажмите по направлению наружу, чтобы высвободить рычаг из рейки. Переместите рычаг вперед или назад для регулировки высоты. (Рис. 5, см. также пункт 7.9)

6. “3 В 1” (только для PLM4627, PLM4628)

Предусмотрена возможность модернизации данных бензогазонокосилок в зависимости от области применения:

Бензогазонокосилка с задним выбросом в:

1. газонокосилку для мульчирования, или
2. газонокосилку с отводом в сторону.

Что такое мульчирование?

При мульчировании трава срезается за один рабочий проход, затем мелко нарезается и возвращается на почву в качестве природного удобрения.

Советы для обработки газонов с мульчированием:

- Обычное уменьшение максимум на 2 см дает высоту травы от 6 до 4 см.
- Используйте острые лезвия - не косите мокрую траву
- Устанавливайте максимальные обороты двигателя
- Переключайтесь только в рабочем темпе
- Регулярно очищайте клин для мульчирования, внутренние поверхности корпуса и лезвие

Начало работы

ОДИН: Переделка в газонокосилку для мульчирования



ВНИМАНИЕ: Только при выключенном двигателе и неподвижном ноже.

1. Поднимите заднюю крышку и снимите мешок для травы.
2. Надвиньте клин для мульчирования на основание. Зафиксируйте кнопкой клин для мульчирования в отверстии основания. (Рис. 6А/Рис. 6В)
3. Опустите заднюю крышку.

ДВА: Переделка для отвода в сторону



Только после полной остановки двигателя и режущего узла!

1. Поднимите заднюю крышку и снимите мешок для травы.
2. Установите клин для мульчирования.
3. Поднимите боковую заслонку для отвода в сторону. (Рис. 7А)
4. Установите разгрузочный канал для отвода в сторону на опорный штифт боковой заслонки. (Рис. 7А)
5. Опустите боковую заслонку, чтобы она легла на разгрузочный канал. (Рис. 7В)

ТРИ: Стрижка газона с использованием мешка для травы



ВНИМАНИЕ: Только при выключенном двигателе и неподвижном ноже.

Чтобы использовать газонокосилку с мешком для травы, снимите клин для мульчирования и разгрузочный канал для бокового отвода, и установите мешок для травы.

1. Снятие клина для мульчирования.
 - Поднимите заднюю крышку и снимите клин для мульчирования.
2. Поднимите боковую заслонку и снимите разгрузочный канал.
 - Снятие разгрузочного канала для отвода в сторону.
 - Боковая заслонка автоматически закроет выпускное отверстие в корпусе посредством пружины.
 - Регулярно очищайте боковую заслонку и выпускное отверстие от остатков травы и грязи.
3. Установите мешок для травы.
 - Установка: Поднимите заднюю крышку и присоедините мешок для травы в задней части газонокосилки.
 - Снятие: Возьмитесь за заднюю крышку и поднимите ее, затем отсоедините мешок для травы.

7. ИНСТРУКЦИИ ПО ЭКСПЛУАТАЦИИ

7-1 ПЕРЕД НАЧАЛОМ РАБОТЫ

Обрабатывайте двигатель бензином и маслом согласно инструкциям в отдельном руководстве по двигателю, которое входит в комплект документации, прилагаемой к газонокосилке. Внимательно прочитайте инструкции.



ВНИМАНИЕ: Бензин легко воспламеняется.

Храните топливо в предназначенных для этого канистрах.

Заправляйте бак только вне помещения, перед запуском двигателя, и не курите во время заправки или погрузочно-разгрузочных операций с топливом. Запрещается снимать крышку топливного бака или доливать бензин при работающем двигателе или если двигатель горячий.

Если бензин был пролит, не запускайте двигатель; передвиньте газонокосилку в сторону от места

разлива и не создавайте каких-либо источников искр до испарения бензина.

Надежно закрывайте крышки топливного бака и канистры.

Перед тем как наклонить бензогазонокосилку для обслуживания ножа или слива масла, слейте топливо из бака.



ВНИМАНИЕ: Запрещается заливать топливо в бак в помещении, при работающем двигателе или ранее 15 минут после выключения двигателя.

7-2 ПУСК ДВИГАТЕЛЯ И ВКЛЮЧЕНИЕ НОЖА

1. Свеча зажигания газонокосилки защищена резиновым чехлом; убедитесь, что металлическая петля на конце провода свечи зажигания (внутри резинового чехла) надежно прикреплена к металлическому наконечнику на свече зажигания.
2. Нажмите ручку подкачки 3 - 5 раз перед запуском двигателя. **(Рис. 8А)**
3. При пуске холодного двигателя поверните рычаг воздушной заслонки дросселя в положение "☁". При пуске горячего двигателя и во время работы рычаг воздушной заслонки дросселя следует установить в положение "☁". **(Рис. 8В)**
4. Стоя позади устройства, возьмитесь за рукоятку управления тормозом и прижмите ее к верхней рукоятке как показано на рисунке. **(Рис. 8С)**
5. Возьмитесь за рукоятку стартера как показано на **(Рис. 8С)** и резко потяните вверх. После запуска двигателя медленно верните ее на направляющую троса.

Чтобы остановить двигатель и нож, отпустите рукоятку управления тормозом. **(Рис. 8Д)**



Включайте двигатель осторожно, в соответствии с инструкциями, ноги при этом должны находиться как можно дальше от лезвий.



При запуске двигателя не наклоняйте бензогазонокосилку. Включайте газонокосилку на ровной поверхности, свободной от высокой травы или препятствий.



Берегите руки и ноги от вращающихся деталей. Не включайте двигатель, стоя перед разгрузочным отверстием.

7-3 ЭКСПЛУАТАЦИОННЫЕ ПРОЦЕДУРЫ

Во время работы надежно удерживайте рукоятку управления тормозом обеими руками.

Примечание. Если во время работы отпустить рукоятку управления тормозом, двигатель выключится, и бензогазонокосилка прекратит работу.

7-4 ВЫКЛЮЧЕНИЕ ДВИГАТЕЛЯ



ПРЕДУПРЕЖДЕНИЕ: Нож продолжает вращаться в течение нескольких секунд после выключения двигателя.

1. Чтобы остановить двигатель и нож, отпустите рукоятку управления тормозом.
2. Отсоедините и заземлите провод зажигания от свечи согласно указаниям в руководстве по эксплуатации двигателя, чтобы предотвратить случайный самопроизвольный пуск устройства.

7-5 СОЕДИНЕНИЕ ДЛЯ АВТОМАТИЧЕСКОГО ДВИЖЕНИЯ

Для PLM4628

Возьмитесь за ручку управления движением, бензогазонокосилка начнет автоматически двигаться вперед со скоростью примерно 3,6 км/ч **(Рис. 9)**. Если отпустить ручку управления движением, бензогазонокосилка остановится.



ПРЕДУПРЕЖДЕНИЕ: Бензогазонокосилка предназначена для скашивания травы на приусадебных участках, высота которой не превышает 250 мм.

Не пытайтесь скашивать слишком высокую, сухую или влажную траву (например, на пастбище) или кучи сухих листьев. Мусор может скопиться в основании газонокосилки или попасть на выпускную систему, что может создать потенциальную угрозу пожара.

7-6 МЕТОДЫ СТРИЖКИ ГАЗОНОВ

Очистите газон от мусора. Убедитесь, что на газоне нет камней, палок, проводов или других инородных предметов, которые могут быть случайно выброшены газонокосилкой, причинив тяжелую травму оператору или посторонним людям, повредить имущество или окружающие предметы. Не косите мокрую траву. Для максимальной эффективности стрижки газона не косите мокрую траву, поскольку она налипает на днище основания и затрудняет стрижку. Срезайте не более 1/3 высоты травы. Рекомендованная высота срезания для газона составляет 1/3 высоты травы. Скорость передвижения следует подобрать таким образом, чтобы срезанная трава равномерно распределялась по газону. В особо сложных условиях при скашивании толстых стеблей используйте самые низкие скорости, чтобы добиться оптимального скашивания. При скашивании высокой травы может потребоваться скашивание газона в два захода, опустив нож еще на 1/3 при втором заходе. Возможно, при втором заходе нужно будет изменить способ скашивания. Для зачистки отдельных нескосенных участков рекомендуется, чтобы каждый следующий проход немного перекрывал предыдущий. Газонокосилку следует эксплуатировать с максимально открытой дроссельной заслонкой, чтобы добиться наилучшего срезания травы и максимальной эффективности стрижки газона. Очищайте днище основания. Обязательно очищайте днище основания после каждого использования, чтобы не допустить

скопления травы. Она снижает качество мульчирования. Перемалывание листьев. Перемалывание листьев также полезно для газонов. При перемалывании листьев убедитесь, что они сухие и их слой на газоне не слишком толстый. Не дожидайтесь, пока с деревьев опадут все листья, чтобы начать перемалывание.



ВНИМАНИЕ: Наткнувшись на посторонний предмет, выключите двигатель. Отсоедините провод от свечи зажигания, тщательно осмотрите газонокосилку на предмет повреждений, и устраните повреждения перед повторным запуском и эксплуатацией газонокосилки. Сильная вибрация газонокосилки во время работы является признаком повреждения. Устройство следует незамедлительно осмотреть и отремонтировать.

7-7 БУНКЕР ДЛЯ СБОРА ТРАВЫ

На задней крышке предусмотрено окошко. Через него можно контролировать объем заполнения бункера. Если бункер наполнен травой: опорожните и очистите мешок (убедитесь, что он чистый, а его сетка вентилируется). (Рис. 10)

7-8 ОСНОВАНИЕ

Нижнюю поверхность основания газонокосилки следует очищать после каждого использования, чтобы предотвратить скопление обрезков травы, листьев, грязи и т.п. Если такой мусор будет скапливаться, это приведет к появлению ржавчины и коррозии, и может снизить качество мульчирования. Для очистки основания наклоните газонокосилку и соскребите грязь подходящим инструментом (убедитесь, что провод зажигания отсоединен).

7-9 УКАЗАНИЯ ПО РЕГУЛИРОВКЕ ВЫСОТЫ



ПРЕДУПРЕЖДЕНИЕ: Ни в коем случае не выполняйте какие-либо регулировки бензогазонокосилки, не выключив предварительно двигатель и не отсоединив провод зажигания.



ПРЕДУПРЕЖДЕНИЕ: Перед изменением высоты скашивания выключите бензогазонокосилку и отсоедините провод зажигания.

Бензогазонокосилка оснащена центральным рычагом регулировки высоты, имеющим 7 положений.

1. Прежде чем изменять высоту срезания, выключите бензогазонокосилку и отсоедините провод зажигания.
2. Центральный рычаг регулировки высоты имеет 7 различных положений.
3. Чтобы изменить высоту срезания, отожмите рычаг регулировки в сторону колеса и переместите вверх или вниз в положение требуемой высоты. (Рис. 11)

Все колеса при скашивании окажутся на одинаковой высоте.

8. ИНСТРУКЦИИ ПО УХОДУ

СВЕЧА ЗАЖИГАНИЯ

Используйте только оригинальные свечи зажигания. Для максимально эффективной работы заменяйте свечу зажигания через каждые 100 часов эксплуатации.

9. ИНСТРУКЦИИ ПО СМАЗКЕ



ПРЕДУПРЕЖДЕНИЕ: ПЕРЕД НАЧАЛОМ ОБСЛУЖИВАНИЯ ОТСОЕДИНИТЕ СВЕЧУ ЗАЖИГАНИЯ.

1. КОЛЕСА - Смазывайте подшипники каждого колеса светлым маслом не реже одного раза в сезон.
2. ДВИГАТЕЛЬ - Следуйте указаниям по смазке, приведенным в руководстве по эксплуатации двигателя.

10. ОЧИСТКА



ПРЕДУПРЕЖДЕНИЕ: Не мойте двигатель из шланга. Вода может повредить двигатель или проникнуть в топливную систему.

1. Протрите основание сухой тканью.
2. Промывайте днище основания, наклонив бензогазонокосилку так, чтобы свеча зажигания была сверху.

10-1 ВОЗДУШНЫЙ ФИЛЬТР ДВИГАТЕЛЯ



ПРЕДУПРЕЖДЕНИЕ: Не допускайте засорения сменного элемента воздушного фильтра грязью и пылью. Сменный элемент воздушного фильтра двигателя следует обслуживать (прочистить) через каждые 25 часов нормальной эксплуатации. Элемент из пеноматериала необходимо регулярно обслуживать, если бензогазонокосилка используется в сухих пыльных условиях.

ОЧИСТКА ВОЗДУШНОГО ФИЛЬТРА

1. Поднимите фиксаторы на верхней части крышки фильтра.
2. Снимите крышку фильтра.
3. Промойте элемент воздушного фильтра водой с мылом. **НЕ ИСПОЛЬЗОВАТЬ БЕНЗИН!**
4. Просушите воздушный фильтр сжатым воздухом.
5. Капните несколько капель масла SAE30 на элемент из вспененного материала и слегка сожмите, чтобы удалить излишек масла.
6. Установите фильтр на место.

ПРИМЕЧАНИЕ. Если фильтр изношен, порван, поврежден или не поддается чистке, его следует заменить. (Рис. 12)

10-2 НОЖ



ПРЕДУПРЕЖДЕНИЕ: Чтобы не допустить случайного пуска двигателя, обязательно отсоединяйте и заземляйте провод зажигания, прежде чем приступать к обслуживанию ножа. Если нужно взяться за нож, надевайте толстые перчатки или используйте обрезки ткани. Наклоните бензогазонокосилку, как указано в отдельном руководстве по эксплуатации двигателя. Извлеките шестигранный болт с шайбой, которые удерживают нож с адаптером на коленвале двигателя. Отсоедините нож и адаптер от коленвала.



ВНИМАНИЕ: Периодически осматривайте адаптер ножа на предмет трещин, особенно в случае удара о посторонний предмет. При необходимости замените.

Для обеспечения максимально эффективной работы нож должен быть острым. Для заточки ножа его необходимо снять и использовать шлифовальный круг либо напильник для придания ножу формы, как можно более близкой к первоначальной. Очень важно, чтобы режущие края были заточены одинаково, чтобы предотвратить нарушение балансировки ножа. Неправильная балансировка приведет к повышенной вибрации, что станет причиной повреждения двигателя и бензогазонокосилки. Обязательно выполняйте балансировку ножа после заточки. Балансировку ножа можно проверить с помощью отвертки, используемой в качестве оси. Снимайте металл с более тяжелой стороны ножа, пока не добьетесь равномерной балансировки.

Перед установкой ножа и адаптера на бензогазонокосилку смажьте коленвал двигателя и внутренние поверхности адаптера светлым маслом. Установите адаптер ножа на коленвал. См. **Рис. 13.** Установите нож стороной с номером детали от адаптера. Установите шайбу на нож и вставьте шестигранный болт. Затяните болт усилием, указанным ниже:

10-3 МОМЕНТ ЗАТЯЖКИ НОЖА

Центральный болт 35 Нм - 45 Нм, для обеспечения безопасной эксплуатации устройства. Необходимо периодически проверять надежность затяжки всех гаек и болтов.

После длительного использования, особенно в местностях с песчаной почвой, нож изнашивается и теряет первоначальную форму. Эффективность резки снижается, и нож следует заменить. В качестве замены используйте только ножи заводского производства и рекомендованных марок. Изготовитель не несет ответственность за повреждения, вызванные использованием ножей с неправильной балансировкой.

При замене ножа необходимо использовать оригинальные детали с маркировкой на лезвии (Makita 263001451) (для заказа ножа обратитесь к местному дилеру или в нашу компанию, см. обложку).

10-4 ДВИГАТЕЛЬ

Инструкции по уходу за двигателем см. в отдельном руководстве по эксплуатации двигателя. Замену масла выполняйте в соответствии с указаниями в отдельном руководстве по эксплуатации двигателя, которое входит в комплект поставки вашего устройства. Внимательно прочитайте инструкции и точно выполняйте все указания. Обслуживайте воздушный фильтр согласно указаниям в отдельном руководстве по эксплуатации двигателя при нормальных условиях.

При эксплуатации в условиях сильного запыления очищайте через каждые несколько часов работы. Падение мощности двигателя и перелив топлива обычно указывают на необходимость очистки воздушного фильтра.

Указания по обслуживанию воздушного фильтра см. в отдельном руководстве по эксплуатации двигателя, которое входит в комплект поставки вашего устройства.

Свечу зажигания следует очищать и регулировать зазор электродов один раз в сезон. Рекомендуется заменять свечу зажигания в начале каждого сезона; тип свечи и зазор электродов см. в руководстве по эксплуатации двигателя.

Регулярно чистите двигатель тканью или щеткой.

Поддерживайте чистоту системы охлаждения (область корпуса вентилятора) для надлежащей циркуляции воздуха. Это обеспечит нормальную работу и продлит срок службы двигателя.

Обязательно удаляйте траву, грязь и горючий мусор из области глушителя.

11. УКАЗАНИЯ ПО ХРАНЕНИЮ (МЕЖДУ СЕЗОНАМИ)

Для подготовки бензогазонокосилки к длительному хранению выполните следующее.

1. Опорожните бак после окончания сезона садовых работ.
 - a) Слейте бензин из бака с помощью насоса.



ПРЕДУПРЕЖДЕНИЕ: Не сливайте бензин в закрытых помещениях, вблизи от открытого огня и т.п. Не курите! Пары бензина могут вызвать взрыв или возгорание.

- b) Запустите двигатель и дайте ему поработать до тех пор, пока он не выработает остатки топлива и не заглохнет.
 - v) Снимите свечу зажигания. Залейте примерно 20 мл масла в камеру сгорания. Поработайте стартером, чтобы равномерно распределить масло по камере сгорания. Установите на место свечу зажигания.
2. Тщательно очистите и смажьте бензогазонокосилку как описано выше в разделе "ИНСТРУКЦИИ ПО СМАЗКЕ".

3. Слегка смажьте нож, чтобы предотвратить его коррозию.
4. Храните бензогазонокосилку в сухом, чистом, защищенном от морозов месте, вне досягаемости посторонних лиц.



ПРЕДУПРЕЖДЕНИЕ: Перед помещением бензогазонокосилки на хранение двигатель должен полностью остыть.



ПРИМЕЧАНИЕ:

- В случае хранения любого оборудования с силовой установкой в непроветриваемом помещении или на складе материалов:
- необходимо принять меры для предотвращения коррозии и ржавчины. Нанесите на оборудование светлое масло или силиконовое масло, особенно на кабели и все подвижные части.
- Не перегибайте и не перекручивайте кабели.
- Если трос стартера отсоединится от направляющей на рукоятке, отсоедините и заземлите провод зажигания, нажмите на рукоятку управления ножом и медленно вытяните трос стартера из двигателя. Наденьте трос стартера на болт направляющей троса на рукоятке.

Транспортировка

Выключите двигатель. Не допускайте деформации и повреждения ножа при наезде бензогазонокосилки на препятствия.

12. ИНСТРУКЦИИ ПО ПОИСКУ И УСТРАНЕНИЮ НЕИСПРАВНОСТЕЙ

ПРОБЛЕМА	ВОЗМОЖНАЯ ПРИЧИНА	СПОСОБ УСТРАНЕНИЯ
Двигатель не запускается.	Неправильное положение воздушной заслонки для данных условий.	Установите воздушную заслонку в правильное положение.
	Топливный бак пуст.	Залейте топливо в бак: см. РУКОВОДСТВО ПО ЭКСПЛУАТАЦИИ ДВИГАТЕЛЯ.
	Загрязнен фильтрующий элемент воздушного фильтра.	Очистите воздушный фильтр: см. РУКОВОДСТВО ПО ЭКСПЛУАТАЦИИ ДВИГАТЕЛЯ.
	Не затянута свеча зажигания.	Затяните свечу зажигания усилием 25 - 30 Нм.
	Не закреплен или отсоединен провод зажигания.	Установите провод зажигания на свечу.
	Неправильный зазор электродов свечи зажигания.	Установите зазор между электродами свечи 0,7 - 0,8 мм.
	Неисправна свеча зажигания.	Установите новую свечу с правильным зазором электродов: см. РУКОВОДСТВО ПО ЭКСПЛУАТАЦИИ ДВИГАТЕЛЯ.
	Перелив топлива в карбюратор.	Снимите фильтрующий элемент воздушного фильтра и вытягивайте трос стартера до тех пор, пока из карбюратора не сольется излишек топлива, после чего установите воздушный фильтр на место.
Затруднения с пуском двигателя или потеря мощности двигателя.	Неисправен модуль зажигания.	Обратитесь в сервисную службу.
	Грязь, вода в топливе или старое топливо.	Слейте топливо и очистите бак. Залейте в бак чистое, свежее топливо.
	Засорено вентиляционное отверстие в крышке топливном баке.	Очистите или замените крышку топливного бака.
	Загрязнен фильтрующий элемент воздушного фильтра.	Очистите воздушный фильтр.
Неустойчивая работа двигателя.	Неисправна свеча зажигания.	Установите новую свечу с правильным зазором электродов: см. РУКОВОДСТВО ПО ЭКСПЛУАТАЦИИ ДВИГАТЕЛЯ.
	Неправильный зазор электродов свечи зажигания.	Установите зазор между электродами свечи 0,7 - 0,8 мм.
	Загрязнен фильтрующий элемент воздушного фильтра.	Очистите воздушный фильтр: см. РУКОВОДСТВО ПО ЭКСПЛУАТАЦИИ ДВИГАТЕЛЯ.
Неустойчивая работа двигателя на холостых оборотах.	Загрязнен фильтрующий элемент воздушного фильтра.	Очистите воздушный фильтр: см. РУКОВОДСТВО ПО ЭКСПЛУАТАЦИИ ДВИГАТЕЛЯ.
	Заблокированы вентиляционные щели в кожухе двигателя.	Удалите мусор из щелей.
	Засорены ребра теплоотвода и воздушные каналы под корпусом вентилятора.	Удалите мусор из ребер теплоотвода и воздушных каналов.
Перебои в работе двигателя на высоких оборотах.	Недостаточный зазор между электродами свечи зажигания.	Установите зазор между электродами свечи 0,7 - 0,8 мм.
Перегрев двигателя.	Недостаточный поток воздуха охлаждения.	Удалите мусор из щелей кожуха, корпуса вентилятора и воздушных каналов.
	Свеча зажигания неверного типа.	Установите свечу зажигания RC12YC и ребра теплоотвода.
Сильная вибрация газнокосилки.	Не закреплен режущий блок.	Затяните крепление ножа.
	Нарушена балансировка режущего блока.	Выполните балансировку ножа.

13. ГАРАНТИЯ

Гарантия на данное изделие предоставляется в соответствии с правовыми нормами на срок 12 месяцев с момента приобретения первым владельцем.

Данная гарантия распространяется на все неисправности материалов или производственные дефекты и не распространяется на дефекты деталей вследствие обычного износа и амортизации (такие, как подшипники, щетки, кабели, свечи зажигания или дополнительные принадлежности, такие как сверла, пильные полотна и т.д.), повреждения или дефектов вследствие неправильной эксплуатации, аварий или модификаций и не включает транспортные затраты. Компания сохраняет за собой право на отклонение рекламаций в случае, если факт приобретения не может быть подтвержден или очевидна ненадлежащая эксплуатация устройства.

(Вентиляционные отверстия чистые, угольные щетки проходили регулярное обслуживание.)

Сохраняйте квитанцию о приобретении в качестве доказательства даты покупки.

Собранный инструмент необходимо вернуть дилеру в приемлемом чистом состоянии, в оригинальном кожухе, формованном с раздувом (если применимо для устройства), и с документами для доказательства факта приобретения.

14. ОКРУЖАЮЩАЯ СРЕДА

Если срок эксплуатации газонокосилки истек и ее требуется заменить, не выбрасывайте ее вместе с бытовыми отходами. Утилизируйте ее безопасным для окружающей среды способом.

15. ДЕКЛАРАЦИЯ О СООТВЕТСТВИИ ЕС

Только для европейских стран
Makita Corporation, являясь ответственным производителем, заявляет, что следующие устройства Makita:

Обозначение устройства: Бензогазонокосилка

№ модели/тип: PLM4626, PLM4627, PLM4628

Технические характеристики: См. "4. ТЕХНИЧЕСКИЕ ДАННЫЕ"

являются серийными изделиями и **соответствуют следующим директивам ЕС:**

2004/108/ЕС, 2006/42/ЕС, 2000/14/ЕС & 2005/88/ЕС

И изготовлены в соответствии со следующими стандартами или нормативными документами:

EN ISO 14982, EN836

Техническая документация хранится по адресу:

Makita International Europe Ltd.

Technical Department,

Michigan Drive, Tongwell,

Milton Keynes, Bucks MK15 8JD, England

Процедура оценки соответствия согласно директиве 2000/14/ЕС была проведена в соответствии с приложением V.

Уполномоченный орган:

TÜV SÜD Industrie Service GmbH
Westendstraße 199, D-80686 München, Deutschland
Идентификационный номер: 0036

Модель: PLM4626

Измеренный уровень звуковой мощности:
93,7 дБ (А)

Гарантированный уровень звуковой мощности:
96 дБ (А)

Модель: PLM4627

Измеренный уровень звуковой мощности:
93,7 дБ (А)

Гарантированный уровень звуковой мощности:
96 дБ (А)

Модель: PLM4628

Измеренный уровень звуковой мощности:
93,7 дБ (А)

Гарантированный уровень звуковой мощности:
96 дБ (А)

20. 11. 2013



Tomoyasu Kato (Томояшу Като)

Директор

Makita Corporation

3-11-8, Sumiyoshi-cho,

Anjo, Aichi, 446-8502, JAPAN

ЗМІСТ

РОЗДІА 1	МАРКУВАННЯ НА ВИРОБІ	251
РОЗДІА 2	ЗАГАЛЬНІ ПРАВИЛА БЕЗПЕКИ	251
РОЗДІА 3	ОПИС ДЕТАЛЕЙ	253
РОЗДІА 4	ТЕХНІЧНІ ДАНІ	253
РОЗДІА 5	ЗБИРАННЯ	253
РОЗДІА 6	“3 В 1”	254
РОЗДІА 7	ІНСТРУКЦІЇ З ЕКСПЛУАТАЦІЇ	254
РОЗДІА 8	ІНСТРУКЦІЇ ЩОДО ТЕХНІЧНОГО ОБСЛУГОВУВАННЯ	256
РОЗДІА 9	ІНСТРУКЦІЇ ЩОДО ЗМАЦУВАННЯ	256
РОЗДІА 10	ЧИЩЕННЯ	256
РОЗДІА 11	ІНСТРУКЦІЇ ЗІ ЗБЕРІГАННЯ (ПІСЛЯ ЗАКІНЧЕННЯ СЕЗОНУ)	257
РОЗДІА 12	УКАЗІВКИ ЩОДО ПОШУКУ ТА УСУНЕННЯ НЕСПРАВНОСТЕЙ	259
РОЗДІА 13	ГАРАНТІЯ	260
РОЗДІА 14	ДОВКІЛЛЯ	260
РОЗДІА 15	ДЕКЛАРАЦІЯ ПРО ВІДПОВІДНІСТЬ СТАНДАРТАМ ЄС	260

Пояснення загального виду

- | | | |
|------------------------------|-----------------------------------------|--------------------------------|
| 1. Верхня ручка | 11. Корпус | 19. Болт |
| 2. Ручка керування гальмами | 12. Свічка запалювання | 20. Шайба |
| 3. Важіль дроселювання | 13. Кришка паливного баку | 21. Фіксуюча рукоятка |
| 4. Ручка стартера | 14. Кришка отвору для заливання мастила | 22. Контргайка |
| 5. Фіксатор пускового шнура | 15. Затискач для кріплення кабелю | 23. Механізм налаштування кута |
| 6. Важіль блокування | 16. Нижня ручка | 24. Кнопка підсоу |
| 7. Травозбірник | 17. Ручка керування самостійним рухом | 25. Фіксатор |
| 8. Важіль регулювання висоти | | 26. Кришка фільтра |
| 9. Канал викиду | | |
| 10. Бокова відкидна заслінка | 18. Мульчувальний клин | |



УВАГА:

Для забезпечення Вашої особистої безпеки перед початком роботи з інструментом, будь ласка, прочитайте цю інструкцію з експлуатації. Недотримання цих інструкцій може спричинити серйозні травми. Оглядайте газонокосарку перед кожним використанням.



Застереження: двигун гарячий.



Попереджувальна наклейка на газонокосарці: РУКИ І НОГИ СЛІД ТРИМАТИ ОСТОРОНЬ

1. МАРКУВАННЯ НА ВИРОБИ



Прочитайте інструкцію з експлуатації.



Тримайте дистанцію від сторонніх людей.



Під час роботи слідкуйте за руками і ногами, щоб уникнути травм.



Пальне вогнєнебезпечне, тому тримайтеся подалі від вогню. Не заливайте пальне у працюючий пристрій.



Отруйні гази: не використовуйте пристрій у приміщенні.



Перед використанням газонокосарки надягайте окуляри і вставляйте беруші.



Перед проведенням ремонту, будь ласка, викручіть свічку запалювання, а потім здійсніть ремонт згідно з інструкцією.

2. ЗАГАЛЬНІ ПРАВИЛА БЕЗПЕКИ



УВАГА: Щоб зменшити ризик серйозного травмування та/або пошкоджень пристроєм, під час використання бензинових інструментів необхідно суворо дотримуватися основних правил техніки безпеки, включаючи нижченаведені положення. Перед початком роботи з цим інструментом прочитайте усі інструкції і збережіть їх для подальшого використання.



УВАГА: Під час роботи цей пристрій утворює електромагнітне поле. За певних обставин це поле може впливати на активні або пасивні медичні імплантати. Щоб зменшити ризик отримання серйозних та смертельних тілесних ушкоджень, ми рекомендуємо особам із медичними імплантатами перед використанням цього пристрою звернутися до лікаря та виробника медичних імплантатів.

Інструктаж користувача

- Уважно прочитайте інструкцію з експлуатації. Ознайомтеся зі всіма засобами керування пристроєм, а також із правилами його належного використання.
- Ніколи не дозволяйте користуватися бензиною газонокосаркою дітям та особам, не ознайомленим із цими інструкціями. Місцеві норми можуть обмежувати віковий поріг оператора.
- Ніколи не використовуйте газонокосарку, коли поблизу знаходяться інші люди, особливо діти або домашні тварини.

- Пам'ятайте, що оператор або користувач несе відповідальність за нещасні випадки та створення небезпечних ситуацій, що можуть зашкодити людям та їхньому майну.

Підготовка

- Перед використанням газонокосарки завжди надягайте міцне взуття та довгі штани. Забороняється використовувати інструмент босоніж або у відкритому взутті.
- Уважно обстежуйте робочу ділянку, на якій Ви збираєтеся використовувати пристрій, і видаляйте усі речі, які можуть бути ним відкинуті.
- **УВАГА!** Бензин є легкозаймистою речовиною.
 - Зберігайте пальне у спеціально призначених контейнерах.
 - Заливайте пальне тільки поза приміщенням і не паліть у цей час.
 - Доливайте пальне перед запуском двигуна. Ніколи не знімайте кришку паливного баку і не доливайте бензин під час роботи двигуна або коли двигун гарячий.
 - Якщо бензин пролився, не намагайтеся запустити двигун, а перемістіть пристрій подалі від цього місця і не створюйте джерела займання, доки випари бензину не розвіються.
 - Надійно закручіть кришку паливного баку і кришку паливного контейнера.
- Замінійте несправні глушники.
- Перед використанням завжди візуально перевіряйте, щоб усі ріжучі полотна, болти і деталі ріжучої частини не були зношені або пошкоджені. Завжди замінійте увесь комплект зношених або пошкоджених ріжучих полотен і болтів, щоб зберегти балансування.

Робота

- Не використовуйте двигун в обмеженому просторі, де може накопичуватися небезпечний чадний газ.
- Використовуйте газонокосарку тільки в умовах денного світла або при яскравому штучному освітленні.
- За можливості уникайте роботи на мокрій траві.
- Завжди впевнено стійте на похилій поверхні.
- Ходіть, ніколи не біжіть.
- Під час використання пристроїв на колесах пересувайте їх поперек похилої поверхні, а не вгору та вниз.
- Будьте надзвичайно уважні, коли Ви змінюєте напрямку руху газонокосарки на похилій поверхні.
- Не використовуйте газонокосарку на дуже крутих схилах.
- Будьте надзвичайно уважними, коли розвертаєте газонокосарку або тянете її до себе.
- Зупиняйте ріжуче(-і) полотно(-а), якщо потрібно нахилити газонокосарку та перенести через ділянку, де не росте газон, або з однієї робочої ділянки на іншу.
- Ніколи не використовуйте газонокосарку із пошкодженими захисними кожухами або без інших захисних пристроїв, наприклад, відбивачів та/або травозбірника.

- Не змінюйте налаштування регулятора обертів двигуна і не перевищуйте допустиму швидкість двигуна.
- Перед запуском двигуна розблокуйте ріжучі полотна та обертальні частини приводного вузла.
- Обережно запускайте двигун згідно з наведеними інструкціями, тримаючи ноги подалі від ріжучого(-их) полотна(-ен).
- Не нахилайте газонокосарку під час запуску двигуна.
- Під час запуску двигуна не стійте навпроти жолоба викиду.
- Не наближайте руки та ноги до частин, що обертаються. Завжди тримайтеся на відстані від отвору викиду.
- Ніколи не піднімайте і не переносьте газонокосарку під час роботи двигуна.
- Завжди зупиняйте двигун і від'єднуйте дріт свічки запалювання та перевіряйте, щоб усі рухомі частини повністю зупинилися, а також витягуйте ключ, якщо він використовувався:
 - перед усуненням блокування або видаленням засмічення із жолоба;
 - перед перевіркою та очищенням газонокосарки або проведенням робіт на ній;
 - після зіткнення зі сторонніми предметами. Огляньте газонокосарку на наявність пошкоджень, виконайте необхідний ремонт та тільки після цього продовжуйте роботу;
 - якщо газонокосарка починає незвично вібрувати (негайно перевірте).
- Завжди зупиняйте двигун і від'єднуйте дріт свічки запалювання та перевіряйте, щоб усі рухомі частини повністю зупинилися, а також витягуйте ключ, якщо він використовувався:
 - коли Ви залишаєте газонокосарку;
 - перед дозавправленням пальним.
- Зменшуйте рівень подачі пального під час зупинення двигуна і, якщо двигун оснащений відсічним клапаном, вимикайте подачу пального наприкінці роботи.

Технічне обслуговування та зберігання

- Щоб гарантувати безпечну роботу інструмента, перевіряйте надійність затягування всіх гайок, болтів та гвинтів.
- Якщо у баку інструмента залишається бензин, не зберігайте інструмент у приміщенні, де випаровування бензину можуть дістатися до відкритого вогню або іскри.
- Перед зберіганням у закритому просторі двигуну слід дати час охолонути.
- Щоб зменшити ризик займання, слідкуйте за тим, щоб у двигуні, глушнику, акумуляторному відсіку та у місці зберігання пального не було трави, листя або надлишку мастила.
- Регулярно перевіряйте травозбірник на наявність ознак зношення або пошкодження.
- Щоб забезпечити безпечне використання пристрою, замінійте зношені або пошкоджені деталі.
- Зливати пальне з баку слід поза приміщенням.

3. ОПИС ДЕТАЛЕЙ (мал. А та В, С)

Включаючи
А: Свічний ключ



УВАГА: Не торкайтеся ріжучого полотна, що обертається.



УВАГА: Заливайте пальне, коли двигун зупинений, і робіть це у місці, яке добре провітрюється.

4. ТЕХНІЧНІ ДАНІ

Модель	PLM4626	PLM4627	PLM4628
Тип двигуна	B&S500E, 09P6	B&S500E, 09P6	B&S500E, 09P6
Самохідність	ні	ні	так
Робочий об'єм двигуна	140 см ³	140 см ³	140 см ³
Ширина ріжучого полотна	460 мм	460 мм	460 мм
Номінальна швидкість	2800 об/хв	2800 об/хв	2800 об/хв
Об'єм паливного баку	800 мл	800 мл	800 мл
Об'єм баку для мастила	470 мл	470 мл	470 мл
Об'єм травозбірника	60 л	60 л	60 л
Вага нетто	28,0 кг	28,4 кг	31,2 кг
Регулювання висоти	30–75 мм, 7 положень	30–75 мм, 7 положень	30–75 мм, 7 положень

Відмінності між трьома моделями

Модель	Ручка ручка на корпусі	Боковий викид	Самохідність
PLM4626	✓	×	×
PLM4627	✓	✓	×
PLM4628	✓	✓	✓

Модель	PLM4626	PLM4627	PLM4628
Гарантований рівень акустичної потужності у місці знаходження оператора (відповідно до EN 836, додаток H, та EN ISO 4871)	86,9 дБ (А) (K=3 дБ (А))	86,9 дБ (А) (K=3 дБ (А))	86,9 дБ (А) (K=3 дБ (А))
Замірний рівень акустичної потужності	93,7 дБ (А) K=2,38 дБ (А)	93,7 дБ (А) K=2,38 дБ (А)	93,7 дБ (А) K=2,38 дБ (А)
Гарантований рівень акустичної потужності (відповідно до 2000/14/EC)	96 дБ (А)	96 дБ (А)	96 дБ (А)
Вібрація (відповідно до EN 836, додаток G)	4,531 м/с ² K=1,5 м/с ²	4,531 м/с ² K=1,5 м/с ²	4,531 м/с ² K=1,5 м/с ²

5. ЗБИРАННЯ

5-1 СКЛАДНА РУЧКА

- За допомогою фіксуючої рукоятки прикріпіть штанги нижньої ручки до корпусу пристрою (мал. 1А/мал. 1В/мал. 1С/мал. 1D).
- Підніміть два важелі блокування, щоб вивільнити штанги верхньої ручки, та складіть їх (мал. 1Е).
- Натисніть на важіль блокування та закрийте його, щоб зафіксувати штанги ручки у робочому положенні (мал. 1F).
- Налаштуйте натяг, повертаючи контргайку за допомогою відповідного гайкового ключа (мал. 1G/мал. 1H).

- Прикріпіть затискач для кріплення кабелю у положення, показане на малюнку, а потім прикріпіть сам кабель (мал. 1I/мал. 1J).

5-2 НАЛАШТУВАННЯ ПОТРІБНОГО КУТА

- Потягніть за важіль блокування та відкрийте його;
- Повертаючи верхню ручку, розташовану по центру відносно механізму налаштування кута, оберіть потрібний кут у межах діапазону від -20° до 20° (5 положень: -20° / -10° / 0° / 10° / 20°), як показано на мал. 2;
- Натисніть на важіль блокування та закрийте його, щоб з'єднати нижню та верхню ручки.

5-3 УСТАНОВЛЕННЯ ТРАВОЗБІРНИКА

1. Щоб установити травозбірник: підніміть задню кришку та прикріпіть травозбірник до задньої частини газонокосарки (мал. 3А/мал. 3В/мал. 3С).
2. Щоб зняти травозбірник: візьміться за задню кришку та підніміть її, після чого зніміть травозбірник.

5-4 РУЧКА СТАРТЕРА

Перемістіть ручку стартера з двигуна до фіксатора пускового шнура (мал. 4).

5-5 ВИСОТА СКОШУВАННЯ

Натисніть на важіль, щоб витягнути його із зубчастої рейки. Щоб відрегулювати висоту, пересуньте важіль уперед або назад (мал. 5 та див. пункт 7.9).

6. “3 В 1” (тільки для PLM4627, PLM4628)

Залежно від мети використання ці газонокосарки можуть бути модифіковані у порівнянні з їхніми стандартними функціями:

Так, газонокосарку із заднім викидом можна використовувати як:

1. мульчувальну газонокосарку або як
2. газонокосарку із боковим викидом.

Що таке мульчування?

Під час мульчування трава спочатку скошується, а потім подрібнюється і скидається на скошену смужку як природне добриво.

Поради з мульчування:

- Регулярно здійснюйте повторне скошування та зменшуйте висоту трави макс. на 2 см, наприклад від 6 см до 4 см.
- Використовуйте гострий ніж – Не скошуйте мокру траву
- Установлюйте двигун на максимальну швидкість
- Не пересувайте газонокосарку занадто швидко
- Регулярно чистьте мульчувальний клин, внутрішню сторону корпусу та ріжуче полотно

Початок роботи

ОДИН: Трансформування у мульчувальну газонокосарку



УВАГА: Тільки за умов, коли двигун і ріжуче полотно повністю зупинені.

1. Підніміть задню кришку та зніміть травозбірник.
2. Установіть у корпус мульчувальний клин. Закріпіть мульчувальний клин за допомогою кнопки в отворі на корпусі (мал. 6А/мал. 6В).
3. Знову опустіть задню кришку.

ДВА: Підготовка газонокосарки до роботи із боковим викидом



Тільки за умов, коли двигун і ріжуче полотно повністю зупинені!

1. Підніміть задню кришку та зніміть травозбірник.
2. Установіть мульчувальний клин.

3. Підніміть бокову відкидну заслінку для бокового викиду (мал. 7А).
4. Приєднайте канал викиду для бокового викиду до опорного пальця бокової відкидної заслінки (мал. 7А).
5. Опустіть бокову відкидну заслінку – заслінка розташується на каналі викиду (мал. 7В).

ТРИ: Використання газонокосарки із травозбірником



УВАГА: Тільки за умов, коли двигун і ріжуче полотно повністю зупинені.

Для використання газонокосарки із травозбірником зніміть мульчувальний клин і канал для бокового викиду та установіть травозбірник.

1. Знімання мульчувального клину.
 - Підніміть задню кришку та зніміть мульчувальний клин.
2. Підніміть бокову відкидну заслінку та зніміть канал викиду.
 - Зніміть канал для бокового викиду.
 - Бокова відкидна заслінка автоматично закрий отвір викиду на корпусі завдяки зусиллю пружини.
 - Регулярно чистьте бокову відкидну заслінку і отвір викиду від залишків трави і налиплого бруду.
3. Установлення травозбірника.
 - Щоб установити травозбірник: Підніміть задню кришку та прикріпіть травозбірник до задньої частини газонокосарки.
 - Щоб зняти травозбірник: Візьміться за задню кришку та підніміть її, після чого зніміть травозбірник.

7. ІНСТРУКЦІЇ З ЕКСПЛУАТАЦІЇ

7-1 ПЕРЕД ЗАПУСКОМ

Заправте двигун бензином і мастилом, як вказано в окремій інструкції з експлуатації двигуна, що входить до комплекту Вашої газонокосарки. Уважно прочитайте цю інструкцію з експлуатації.



УВАГА: Бензин є легкозаймистою речовиною. Зберігайте пальне у спеціально призначених контейнерах.

Заливайте пальне тільки поза приміщенням та перед запуском двигуна; не паліть під час заправлення та під час роботи з пальним.

Ніколи не знімайте кришку паливного баку і не доливайте бензин під час роботи двигуна або коли двигун гарячий.

Якщо бензин пролився, не намагайтеся запустити двигун, а перемістіть пристрій подаль від цього місця і не створюйте джерела займання, доки випари бензину не розвіються.

Надіжно закручіть кришку паливного баку і кришку паливного контейнера.

Перед тим як перевернути газонокосарку, щоб почистити ріжуче полотно або злити мастило, зливайте пальне з баку.



УВАГА: Ніколи не заливайте пальне у бак під час роботи двигуна, а також упродовж хоча б 15 хвилин після його роботи, дозволивши йому охолонути.

7-2 ЗАПУСК ДВИГУНА І РОБОТА РІЖУЧОГО ПОЛОТНА

1. На кінці свічки запалювання є гумова частина; переконайтеся, що металева петля на кінці дроту свічки запалювання (усередині гумової частини) надійно зчеплена із металевим кінчиком свічки запалювання.
2. Перш ніж запустити двигун, натисніть на кнопку підсосу 3–5 разів (**мал. 8А**).
3. Під час запуску охолодженого двигуна пересуньте важіль дроселювання у положення "☁". У раз запуску і роботи теплого двигуна пересуньте важіль дроселювання у положення "☁" (**мал. 8В**).
4. Станьте позаду пристрою, візьміться за ручку керування гальмами і притисніть її до верхньої ручки, як показано на малюнку (**мал. 8С**).
5. Візьміться за ручку стартера, як показано на малюнку (**мал. 8С**), та різко потягніть. Після запуску двигуна повільно поверніть її до фіксатора пускового шнура.

Щоб зупинити двигун і ріжуче полотно, відпустіть ручку керування гальмами (**мал. 8D**).



Обережно запустіть двигун згідно з наведеними інструкціями, тримаючи ноги подальше від ріжучого полотна.



Не нахилийте газонокосарку під час запуску двигуна. Запускайте газонокосарку на рівній поверхні без високої трави та будь-яких перешкод.



Руки і ноги слід тримати осторонь від рухомих частин. Під час запуску двигуна не стійте напроти отвору викиду.

7-3 ПРОЦЕДУРА ЕКСПЛУАТАЦІЇ

Під час роботи міцно тримайте ручку гальма обома руками.

Примітка: Якщо під час роботи відпустити ручку гальма, двигун зупиниться та газонокосарка припинить працювати.

7-4 ЗУПИНЕННЯ ДВИГУНА



ЗАСТЕРЕЖЕННЯ: Після зупинення двигуна ріжуче полотно продовжуватиме обертатися декілька секунд.

1. Щоб зупинити двигун і ріжуче полотно, відпустіть ручку керування гальмами.
2. Щоб попередити випадковий запуск двигуна, коли пристрій залишається без нагляду, від'єднайте дрот свічки запалювання та покладіть його на

землю, як вказано в окремій інструкції з експлуатації двигуна.

7-5 НАЛАШТУВАННЯ САМОСТІЙНОГО РУХУ

Для PLM4628

Потягніть ручку керування самостійним рухом, і газонокосарка почне автоматично рухатися вперед зі швидкістю приблизно 3,6 км/год (**мал. 9**); відпустіть ручку керування самостійним рухом, і газонокосарка зупиниться.



ЗАСТЕРЕЖЕННЯ: Ваша газонокосарка призначена для скошування газонної трави висотою не вище 250 мм.

Не намагайтеся скошувати дуже високу суху чи мокру траву (наприклад, на лузі) або збирати купи сухої трави. Залишки можуть накопичуватися на корпусі газонокосарки або потрапити до вихлопного отвору двигуна, що може призвести до пожежі.

7-6 ПОРАДИ ЩОДО ЕФЕКТИВНОГО СКОШУВАННЯ

Очистіть газон від сміття. Перевірте, щоб на газоні не було каміння, гілок, дротів ті інших сторонніх предметів, які газонокосарка може відкинути у будь-якому напрямку і які можуть травмувати оператора та інших людей, а також зашкодити майну та навколишньому оточенню. Не скошуйте мокру траву. Щоб робота була ефективною, не скошуйте мокру траву, тому що вона налипає на дно корпусу та заважає скошуванню. Скошуйте траву рекомендується не більше, ніж на 1/3 її довжини. Скошувати траву рекомендується не більше, ніж на 1/3 довжини. Слід належним чином відрегулювати швидкість пересування, щоб настриг рівномірно розсіювався газоном. Для особливо важкого скошування густої трави краще працювати на низькій швидкості, щоб трава на ділянці була рівно скошена. Високу траву краще скошувати за два рази, опустивши під час другого скошування ріжуче полотно ще на 1/3 висоти і змінивши напрям пересування. Під час кожного наступного прогону частково перекривайте попередній прогін, щоб на газоні не залишилось окремих бадилля трави. Газонокосарка повинна завжди працювати із максимальною подачею пального, щоб скошування було максимально ефективним. Чистьте дно корпусу. Після кожного використання чистьте дно корпусу, щоб уникнути налипання трави, яке може стати причиною неякісного мульчування. Збирання листя. Можливо, у Вас також з'явиться необхідність зібрати листя на газоні. Перед збиранням листя переконайтеся, що воно сухе та лежить не занадто товстим шаром. Не чекайте, доки опадє все листя з дерев.



УВАГА: Якщо газонокосарка зачепить сторонній предмет, зупиніть двигун. Від'єднайте дрот від свічки запалювання, уважно обстежте газонокосарку на наявність пошкоджень та полагодьте її перед наступним використанням. Сильна вібрація під час роботи газонокосарки є ознакою її

пошкодження. Негайно обстежте й полагодьте пристрій.

7-7 ТРАВОВІЗІРНИК

На задній кришці розташовано вікно. Через нього Ви можете контролювати стан травовізнірика. Якщо травовізнірик заповнений травою, спорожніть та ретельно вичистіть його, а також переконайтеся, що його сітчаста структура вентилюється (мал. 10).

7-8 КОРПУС

Чистьте дно корпусу після кожного використання газонокосарки, щоб запобігти налипанню трави, листя, бруду тощо. Накопичення таких залишків призведе до появи іржі та корозії, а також завадить належному мульчуванню. Корпус можна почистити, перевернувши газонокосарку і відскобливши дно придатним для цього інструментом (перевірте, щоб дріт свічки запалювання був від'єднаний).

7-9 ІНСТРУКЦІЇ ЩОДО НАЛАШТУВАННЯ ВИСОТИ

! **ЗАСТЕРЕЖЕННЯ:** Категорично забороняється виконувати будь-які налаштування газонокосарки, не зупинивши двигун та не від'єднавши дріт свічки запалювання.

! **ЗАСТЕРЕЖЕННЯ:** Перед зміною висоти скошування зупиніть газонокосарку та від'єднайте дріт свічки запалювання.

Ваша газонокосарка оснащена центральним важелем регулювання висоти, за допомогою якого Ви можете обрати будь-яке із 7 положень.

1. Перед зміною висоти скошування зупиніть газонокосарку та від'єднайте дріт свічки запалювання.
2. За допомогою важеля регулювання висоти Ви можете обрати будь-яке із 7 положень.
3. Щоб змінити висоту скошування, натисніть на важіль регулювання у напрямку колеса та оберіть потрібну висоту, пересуваючи його вгору або вниз (мал. 11).

Усі колеса будуть налаштовані на одну висоту скошування.

8. ІНСТРУКЦІЇ ЩОДО ТЕХНІЧНОГО ОБСЛУГОВУВАННЯ

СВІЧКА ЗАПАЛЮВАННЯ

Використовуйте для заміни тільки оригінальні свічки запалювання. Для отримання найкращих результатів замінійте свічку запалювання через кожні 100 годин роботи.

9. ІНСТРУКЦІЇ ЩОДО ЗМАЩУВАННЯ



ЗАСТЕРЕЖЕННЯ: ПЕРЕД ПРОВЕДЕННЯМ РОБІТ ІЗ ТЕХНІЧНОГО ОБСЛУГОВУВАННЯ ВІД'ЄДНУЙТЕ СВІЧКУ ЗАПАЛЮВАННЯ.

1. КОЛЕСА – Змащуйте шарикопідшипники у кожному колесі легким мастилом хоча б один раз на сезон.
2. ДВИГУН – Дотримуйтеся інструкції з експлуатації двигуна стосовно його змащування.

10. ЧИЩЕННЯ



ЗАСТЕРЕЖЕННЯ: Не поливайте двигун зі шланга. Вода може пошкодити двигун або забруднити паливну систему.

1. Витирайте корпус сухою ганчіркою.
2. Мийте зі шланга дно корпусу, перевернувши газонокосарку таким чином, щоб свічка запалювання знаходилася вгорі.

10-1 ПОВІТРООЧИСНИК ДВИГУНА



ЗАСТЕРЕЖЕННЯ: Слідкуйте за тим, щоб фільтруючий елемент повітряного фільтра не засмітився брудом та пилом. Повітроочисник двигуна треба обслуговувати (чистити) після кожних 25 годин звичайної роботи. Фільтруючий елемент треба обслуговувати регулярно, якщо газонокосарка використовується у сухому пильному середовищі.

ЧИЩЕННЯ ПОВІТРЯНОГО ФІЛЬТРА

1. Підніміть фіксатори зверху кришки фільтра.
2. Зніміть кришку фільтра.
3. Помийте фільтруючий елемент у мильній воді. **НЕ ВИКОРИСТОВУЙТЕ БЕНЗИН!**
4. Висушіть фільтруючий елемент на повітрі.
5. Налийте декілька крапель мастила SAE30 на фільтруючий елемент і міцно стисніть його, щоб видалити надлишок мастила.
6. Установіть фільтр.

ПРИМІТКА: Замінійте фільтр, якщо він зносився, порвався, пошкодився або його неможливо вимити (мал. 12).

10-2 РІЖУЧЕ ПОЛОТНО



ЗАСТЕРЕЖЕННЯ: Перед проведенням робіт на ріжучому полотні, щоб попередити випадковий запуск двигуна, від'єднайте і покладіть на землю дріт свічки запалювання. Надягніть товсті рукавиці або скористайтеся товстою тканиною, щоб взятися за ріжуче полотно. Нахиліть газонокосарку, як вказано в інструкції з експлуатації двигуна. Зніміть болт із шестигранною головкою і шайбу, які приєднують ріжуче полотно та адаптер ріжучого полотна до колінчатого валу двигуна. Від'єднайте ріжуче полотно

та адаптер ріжучого полотна від колінчатого валу двигуна.



УВАГА: Періодично оглядайте адаптер ріжучого полотна на наявність тріщин, особливо якщо газонокосарка зачепила сторонній предмет. Замініть його, якщо це необхідно.

Для досягнення найкращих результатів ріжуче полотно повинно бути гострим. Ріжуче полотно можна нагострити; для цього його треба зняти і наточити або відшліфувати ріжучий край, намагаючись зберегти первинний кут. Надзвичайно важливо рівномірно нагострити кожний ріжучий край, щоб не порушити балансування ріжучого полотна. Порушення балансування ріжучого полотна може призвести до надмірної вібрації та пошкодження двигуна і газонокосарки. Перевірте точність балансування ріжучого полотна після нагострення. Балансування ріжучого полотна можна перевірити за допомогою викрутки з круглим перерізом. Знімайте метал із важкої сторони, доки не буде встановлена рівновага. Перед приєднанням ріжучого полотна і адаптера ріжучого полотна до пристрою змастіть колінчатий вал двигуна та внутрішню поверхню адаптера ріжучого полотна легким мастилом. Приєднайте адаптер ріжучого полотна до колінчатого валу. Див. мал. 13. Розташуйте ріжуче полотно таким чином, щоб номер деталі знаходився із протилежного боку від адаптера. Сумістіть шайбу із ріжучим полотном і вставте болт із шестигранною головкою. Затягніть болт із шестигранною головкою крутним моментом, зазначеним нижче:

10-3 КРУТНИЙ МОМЕНТ ЗАТЯГУВАННЯ РІЖУЧОГО ПОЛОТНА

Задля безпечної роботи Вашого пристрою відцентруйте болт із обертальним моментом 35 Нм – 45 Нм. Необхідно періодично перевіряти затягнення усіх гайок і болтів.

Після тривалого використання, особливо в умовах піщаного ґрунту, ріжуче полотно зношується і втрачає первинну форму. Ефективність скошування зменшується і з'являється потреба в заміні ріжучого полотна. Замінійте тільки ріжучим полотном, виготовленим на рекомендованому заводі. Виробник не несе відповідальності за можливі пошкодження внаслідок відсутності балансування ріжучого полотна. Установлюйте тільки оригінальне ріжуче полотно з маркуванням (Makita 263001451) (щоб замовити таке ріжуче полотно, зверніться до місцевого дилера або зателефонуйте до нашої компанії, див. титульну сторінку).

10-4 ДВИГУН

Інформацію щодо технічного обслуговування двигуна можна прочитати в окремій інструкції з експлуатації двигуна.

Змащуйте двигун згідно з інформацією, вказаною в окремій інструкції з експлуатації двигуна, яка входить до комплекту Вашого пристрою. Уважно прочитайте інструкції та дотримуйтеся їх.

За звичайних умов використання проводіть технічне обслуговування повітроочисника згідно з інформацією, вказаною в окремій інструкції з експлуатації двигуна. У разі використання в дуже запиленому середовищі чистьте його кожні декілька годин роботи. Неналежа робота двигуна зазвичай означає, що необхідно провести технічне обслуговування повітроочисника. Інформацію щодо технічного обслуговування повітроочисника можна прочитати в інструкції з експлуатації двигуна, що входить до комплекту Вашого пристрою.

Свічку запалювання слід прочищати та зазор між електродами слід установлювати один раз на сезон. Свічку запалювання рекомендується замінювати на початку кожного сезону роботи; правильний тип свічки і характеристики зазору між електродами можна подивитися в інструкції з експлуатації двигуна. Регулярно витирайте двигун тканиною або чистьте щіткою. Тримайте чистою охолоджувальну систему (блок вентилятора) для забезпечення належної циркуляції повітря, оскільки це необхідно для високої продуктивності та тривалої експлуатації двигуна. Перевіряйте, щоб з глушника була видалена вся трава, бруд і займисті залишки.

11. ІНСТРУКЦІЇ ЗІ ЗБЕРІГАННЯ (ПІСЛЯ ЗАКІНЧЕННЯ СЕЗОНУ)

Щоб підготувати газонокосарку для зберігання, слід виконати дії, зазначені нижче.

1. Спорозніть бак після останнього скошування у сезоні.
 - а) Зробіть це за допомогою відсмоктувального насоса.



ЗАСТЕРЕЖЕННЯ: Не зливайте бензин у зачинених приміщеннях, поблизу відкритого вогню тощо. Не паліть! Випари бензину можуть спричинити вибух або пожежу.

- б) Запустіть двигун і залиште його працювати, доки не буде використаний увесь бензин, що залишився, і двигун не зупиниться.
 - в) Зніміть свічку запалювання. За допомогою ручної маслянки налейте приблизно 20 мл мастила у камеру згоряння. Запустіть стартер, щоб рівномірно розподілити мастило по камері згоряння. Установіть свічку запалювання.
2. Ретельно очистіть та змастіть газонокосарку, як вказано в розділі "ІНСТРУКЦІЇ ЩОДО ЗМАЩУВАННЯ".
 3. Злегка змажте ріжуче полотно, щоб уникнути корозії.
 4. Зберігайте газонокосарку у сухому, чистому, захищеному від морозу приміщенні подалі від сторонніх осіб.



ЗАСТЕРЕЖЕННЯ: Газонокосарку ставити на зберігання слід тільки після того, як двигун повністю охолоне.

**ПРИМІТКА:**

- Під час зберігання будь-якого обладнання у невентильованому приміщенні або у приміщенні, призначеному для зберігання матеріалів:
- Вживайте відповідних заходів, щоб захистити обладнання від корозії. Покривайте обладнання, особливо кабелі та усі рухомі частини, легким мастилом або силіконом.
- Не згинайте та не перекручуйте кабелі.
- Якщо пусковий шнур від'єднався від фіксатора на ручці, від'єднайте і помістіть на землю дріт свічки запалювання, послабте ручку керування ріжучим полотном і повільно витягніть пусковий шнур із двигуна. Засуньте пусковий шнур у болт фіксатора пускового шнура на ручці.

Транспортування

Вимикайте двигун. Будьте уважними, щоб під час пересування газонокосарки не погнути і не пошкодити ріжуче полотно через перешкоди.

12. УКАЗІВКИ ЩОДО ПОШУКУ ТА УСУНЕННЯ НЕСПРАВНОСТЕЙ

ПРОБЛЕМА	МОЖЛИВА ПРИЧИНА	ЗАХОДИ З УСУНЕННЯ НЕСПРАВНОСТІ
Двигун не запускається.	Важіль дроселювання знаходиться у неправильному положенні для робочих умов.	Пересуньте важіль дроселювання у правильне положення.
	Паливний бак порожній.	Наповніть бак паливом: зверніться до ІНСТРУКЦІЇ З ЕКСПЛУАТАЦІЇ ДВИГУНА.
	Повітроочисник забруднений.	Почистіть повітроочисник: зверніться до ІНСТРУКЦІЇ З ЕКСПЛУАТАЦІЇ ДВИГУНА.
	Свічка запалювання послаблена.	Затягніть свічку запалювання із крутним моментом у 25–30 Нм.
	Дріт свічки запалювання послаблений або від'єднався від свічки.	Під'єднайте дріт до свічки запалювання.
	Неправильний зазор між електродами свічки запалювання.	Установіть зазор між електродами від 0,7 мм до 0,8 мм.
	Свічка запалювання пошкоджена.	Установіть нову свічку із правильним зазором між електродами: зверніться до ІНСТРУКЦІЇ З ЕКСПЛУАТАЦІЇ ДВИГУНА.
	Карбюратор заповнений паливом.	Зніміть повітроочисник і тягніть пусковий шнур доти, доки карбюратор не звільниться від пального, а потім установіть повітроочисник на місце.
Пошкодження в модулі запалювання.	Зверніться до сервісного агента.	
Двигун важко запускається або втрачає потужність.	У паливному баку бруд, вода або пальне низької якості.	Злийте пальне та почистіть бак. Заповніть бак чистим свіжим паливом.
	Вентиляційний отвір у кришці паливного баку забруднений.	Почистіть або замініть кришку паливного баку.
	Повітроочисник забруднений.	Почистіть повітроочисник.
Двигун працює нерівномірно.	Свічка запалювання пошкоджена.	Установіть нову свічку із правильним зазором між електродами: зверніться до ІНСТРУКЦІЇ З ЕКСПЛУАТАЦІЇ ДВИГУНА.
	Неправильний зазор між електродами свічки запалювання.	Установіть зазор між електродами від 0,7 мм до 0,8 мм.
	Повітроочисник забруднений.	Почистіть повітроочисник: зверніться до ІНСТРУКЦІЇ З ЕКСПЛУАТАЦІЇ ДВИГУНА.
Неналежний холостий хід двигуна.	Повітроочисник забруднений.	Почистіть повітроочисник: зверніться до ІНСТРУКЦІЇ З ЕКСПЛУАТАЦІЇ ДВИГУНА.
	Отвори для повітря у кожусі двигуна заблоковані.	Почистіть отвори від сміття.
	Охолоджувальні пластини і проходи для повітря під корпусом вентилятора двигуна заблоковані.	Очистіть охолоджувальні пластини і проходи для повітря від сміття.
Двигун перескакує на високу швидкість.	Зазор між електродами свічки запалювання замалий.	Установіть зазор між електродами від 0,7 мм до 0,8 мм.
Двигун перегрівається.	Обмежений потік охолоджувального повітря.	Почистіть кожух двигуна, корпус вентилятора, проходи для повітря.
	Неправильна свічка запалювання.	Установіть на двигун свічку запалювання RC12YC та охолоджувальні пластини.
Газонокосарка незвично вібрує.	Ріжуче полотно не затягнуте.	Затягніть ріжуче полотно.
	Ріжуче полотно не збалансоване.	Збалансуйте ріжуче полотно.

13. ГАРАНТІЯ

Гарантія на даний виріб поширюється відповідно до правових норм на 12 місяців від дати купівлі першим користувачем.

Ця гарантія покриває усі вади внаслідок неякісного матеріалу або виробництва; вона не поширюється на дефекти від природного зношення і поломок деталей, наприклад, підшипників, щіток, кабелів, свічок запалювання або додаткового приладдя, наприклад, свердел, наконечників, ріжучих полотен пилок тощо; пошкодження або дефекти внаслідок недбалої експлуатації або використання, нещасних випадків або змін будови пристрою; а також вона не поширюється на вадки на транспортування.

Ми залишаємо за собою право відхилити будь-яку претензію, коли факт купівлі неможливо підтвердити або технічне обслуговування пристрою не здійснювалось належним чином (регулярно чистьте вентиляційні отвори, перевіряйте вугільні щітки). Зберігайте чек як доказ дати здійснення купівлі. Пристрій у нерозібраному стані треба повернути Вашому дилеру у якомога чистшому стані, в оригінальній упаковці, якщо така була, з доказом здійснення купівлі.

14. ДОВКІЛЛЯ

Якщо після тривалого використання Вам потрібний новий інструмент, не викидайте старий із домашнім сміттям, а здайте його до спеціального центру прийому старих інструментів.

15. ДЕКЛАРАЦІЯ ПРО ВІДПОВІДНІСТЬ СТАНДАРТАМ ЄС

Тільки для країн Європи

Ми, компанія Makita, як відповідальний виробник заявляємо, що зазначене нижче обладнання Makita:

позначення обладнання: Бензинова газонокосарка
№ моделі/тип: PLM4626, PLM4627, PLM4628
технічні характеристики: див. розділ "4. ТЕХНІЧНІ ДАНІ"

є серійним виробництвом,

відповідає таким Європейським директивам:

2004/108/EC, 2006/42/EC, 2000/14/EC & 2005/88/EC та виготовлено відповідно до таких стандартів або стандартизованих документів:

EN ISO 14982, EN836

Технічна документація ведеться:

Makita International Europe Ltd.

Technical Department,

Michigan Drive, Tongwell,

Milton Keynes, Bucks MK15 8JD, Англія

Процедура оцінки відповідності, яка вимагається Директивою 2000/14/EC, відбулася згідно з додатком V.

Уповноважений орган:

TÜV SÜD Industrie Service GmbH

Westendstraße 199, D-80686 München, Німеччина

Ідентифікаційний номер: 0036

Модель: PLM4626

Замірний рівень акустичної потужності:

93,7 дБ (A)

Гарантований рівень акустичної потужності:

96 дБ (A)

Модель: PLM4627

Замірний рівень акустичної потужності:

93,7 дБ (A)

Гарантований рівень акустичної потужності:

96 дБ (A)

Модель: PLM4628

Замірний рівень акустичної потужності:

93,7 дБ (A)

Гарантований рівень акустичної потужності:

96 дБ (A)

20. 11. 2013



Томоязу Като

Директор

Makita Corporation

3-11-8, Sumiyoshi-cho,

Anjo, Aichi, 446-8502, JAPAN

Makita Corporation

Anjo, Aichi, Japan