

DAEWOO
POWER PRODUCTS

РУКОВОДСТВО ПО ЭКСПЛУАТАЦИИ



ГАЗОКОСИЛКА БЕНЗИНОВАЯ

DLM 4600SP / DLM 5100SR / DLM 5100SP
DLM 5100SV / DLM 5100SVR / DLM 5500SV
DLM 5500SVE / DLM 6000SV

ОГЛАВЛЕНИЕ

Комплектация	2
Технические характеристики	3
Описание изделия	5
Сборка изделия	6
Информация по безопасности	8
Описание символов	11
Работа с изделием	12
Техническое обслуживание	19
Поиск неисправностей	24
Хранение и транспортировка	25
Срок службы и утилизация устройства	26
Гарантийное обслуживание	27

Производитель оставляет за собой право на внесение изменений в конструкцию, дизайн и комплектацию изделий.

Изображения в руководстве могут отличаться от реальных узлов и надписей на изделии.

**Адреса сервисных центров по обслуживанию
силовой техники DAEWOO Вы можете найти на сайте
WWW.DAEWOO-POWER.RU**



EAC — Соответствует всем требуемым Техническим регламентам Таможенного союза ЕврАзЭС.

Благодарим Вас за приобретение газонокосилки **DAEWOO**

В данном руководстве содержится описание техники безопасности и процедур по обслуживанию и использованию устройства, а также самая свежая информация, доступная к моменту печати. Хотим предупредить, что некоторые изменения, внесенные производителем, могут быть не отражены в данном руководстве. А также изображения и рисунки могут отличаться от реального изделия. При возникновении проблем используйте контактную информацию, расположенную в конце руководства. Перед началом работы с устройством необходимо внимательно прочитать все руководство. Это поможет избежать возможных травм и повреждения оборудования.

Газонокосилки предназначены для скашивания травы на газонах. Предусматривается личная, некоммерческая эксплуатация.

КОМПЛЕКТАЦИЯ*

Газонокосилка	1 шт.
Травосборник	1 шт.
Ручка травосборника	1 шт.
Крепежные элементы	1 компл.
Желоб бокового выброса	1 шт.
Заглушка для мульчирования	1 шт.
Аккумулятор (только для DLM 5500SVE)	1 шт.
Зарядное устройство (только для DLM 5500SVE)	1 шт.
Свечной ключ	1 шт.
Руководство пользователя	1 шт.
Гарантийный талон	1 шт.

*На усмотрение производителя в некоторые модели могут быть добавлены дополнительные аксессуары и принадлежности, о чем указывается на упаковке товара или на специальном стикере.

ТЕХНИЧЕСКИЕ ХАРАКТЕРИСТИКИ

	DLM 4600SP	DLM 5100SR	DLM 5100SP	DLM 5100SV
Мощность, л.с.	4,5	6,0	6,0	6,5
Тип двигателя	4-х тактный, OHV	4-х тактный, OHV	4-х тактный, OHV	4-х тактный, OHV
Производитель двигателя	DAEWOO	DAEWOO	DAEWOO	DAEWOO
Объем двигателя, см ³	145	165	165	175
Модель двигателя	V-series 145	V-series 165	V-series 165	V-series 175
Скорость вращения, об/мин	3000	3000	3000	3000
Объем топливного бака, л	0.8	1.2	1.2	1.2
Объем картера, л	0.4	0.6	0.6	0.6
Электрозапуск	—	—	—	—
Ширина среза, мм	450	500	500	500
Высота среза min, мм	25	25	25	25
Высота среза max, мм	75	75	75	75
Объем травосборника, л	60	70	70	70
Регулировка высоты кошения	7 позиций	6 позиций переднее, 7 позиций задние	7 позиций	7 позиций
Диаметр колес (передние/задние), мм	180/205	205/280	205/280	205/280
Материал корпуса	сталь	сталь	сталь	сталь
Наличие привода движения	да	да	да	да
Вес нетто, кг	30	36,99	36,25	36,9

ТЕХНИЧЕСКИЕ ХАРАКТЕРИСТИКИ (ПРОДОЛЖЕНИЕ ТАБЛИЦЫ)

	DLM 5100SVR	DLM 5500SV	DLM 5500SVE	DLM 6000SV
Мощность, л.с.	6,5	7,0	7,0	7,0
Тип двигателя	4-х тактный, OHV	4-х тактный, OHV	4-х тактный, OHV	4-х тактный, OHV
Производитель двигателя	DAEWOO	DAEWOO	DAEWOO	DAEWOO
Объем двигателя, см ³	175	196	196	196
Модель двигателя	V-series 175	V-series 195	V-series 195	V-series 195
Скорость вращения, об/мин	3000	3000	3000	3000
Объем топливного бака, л	1.2	2.0	2.0	2.0
Объем картера, л	0.6	0.6	0.6	0.6
Электрозажиг	—	—	есть	—
Ширина среза, мм	500	540	540	580
Высота среза min, мм	25	25	25	25
Высота среза max, мм	75	75	75	75
Объем травосборника, л	70	70	70	80
Регулировка высоты кошения	7 позиций	7 позиций	7 позиций	7 позиций
Диаметр колес (передние/задние), мм	205/280	205/280	205/280	205/280
Материал корпуса	сталь	сталь	сталь	сталь
Наличие привода движения	да	да	да	да
Вес нетто, кг	38,4	39,64	44.64	44,3

ОПИСАНИЕ ИЗДЕЛИЯ

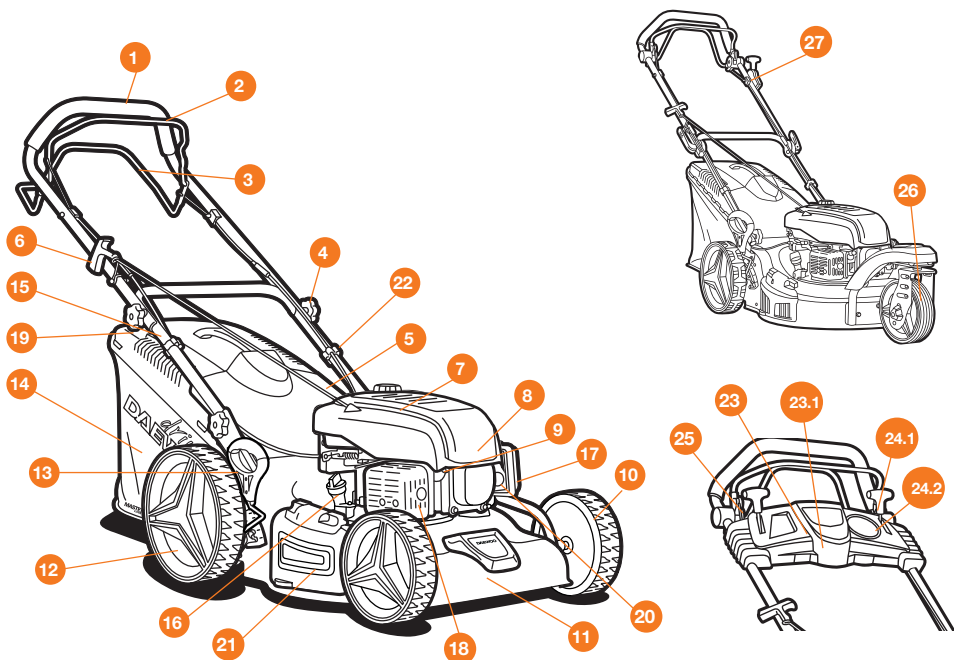

- | | |
|---|---|
| 1. Верхняя рукоятка | 19. Индикатор заполнения травосборника |
| 2. Рычаг включения зажигания двигателя | 20. Праймер подкачки топлива (только DLM 4600SP) |
| 3. Рычаг включения привода хода | 21. Крышка бокового выброса |
| 4. Болт и барашковая гайка крепления рукоятки | 22. Клипсы крепления кабеля |
| 5. Защитная крышка | 23. Панель управления (для DLM 5100SP, DLM 5100SV, DLM 5100SVR, DLM 5500SV, DLM 6000SV) |
| 6. Ручка стартера | 23.1 Отсек для аккумуляторной батареи (только DLM 5500SVE) |
| 7. Крышка двигателя | 24.1. Рычаг управления воздушной заслонкой (для DLM 5100SP) |
| 8. 4-х тактный двигатель DAEWOO | 24.2. Рычаг переключения скорости движения (для DLM 5100SV, DLM 5100SVR, DLM 5500SV, DLM 5500SVE, DLM 6000SV) |
| 9. Свеча зажигания | 25. Рычаг управления воздушной заслонкой (для DLM 5100SV, DLM 5100SVR, DLM 5500SV, DLM 5500SVE, DLM 6000SV) |
| 10. Передние колеса | 26. Поворотное переднее колесо (для DLM 5100SR) |
| 11. Корпус газонокосилки | 27. Рычаг блокировки поворота переднего колеса |
| 12. Задние колеса | |
| 13. Рукоятка центральной регулировки высоты кошения | |
| 14. Травосборник | |
| 15. Нижняя часть рукоятки | |
| 16. Маслозаливная горловина картера двигателя | |
| 17. Крышка воздушного фильтра | |
| 18. Выхлопная система | |

СБОРКА ИЗДЕЛИЯ

Извлеките газонокосилку и рукоятки из коробки и убедитесь, что тросы не пережаты.

1. Закрепите нижнюю часть рукоятки к корпусу газонокосилки с помощью болта **1** и барашковой гайки **2**.

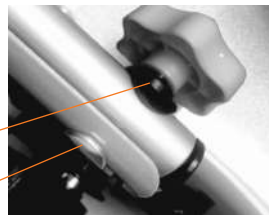

2. Поднимите зажимы **3** для соединения верхней и нижней рукояток.

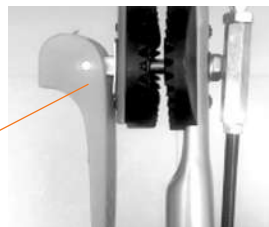

3. Выберите удобное для вас положение рукоятки и прижмите зажим для фиксации рукояток.

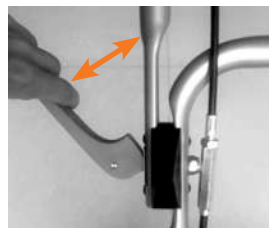

4. Отрегулируйте натяжение тросов управления, поворачивая стопорную гайку **4** с помощью гаечного ключа, зафиксируйте положение контрагайкой.



5. Закрепите тросы управления с двух сторон рукоятки с помощью специальных клипс **5**.

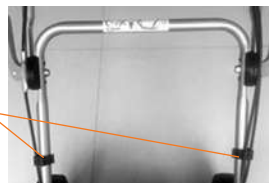

УСТАНОВКА ПЕРЕДНЕГО КОЛЕСА (ТОЛЬКО DLM 5100SR)

1. Закрепите защитный кожух колеса **1** с помощью 2-х болтов **2**.

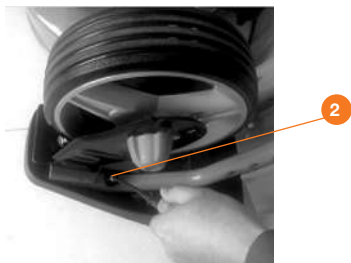
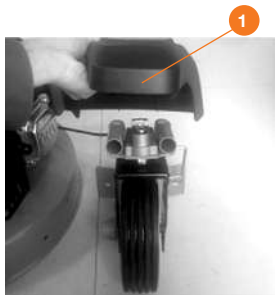

2. Установите поворотное колесо **3** на корпус газонокосилки с помощью 3-х болтов и гаек **4**.

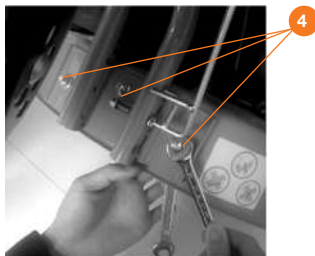
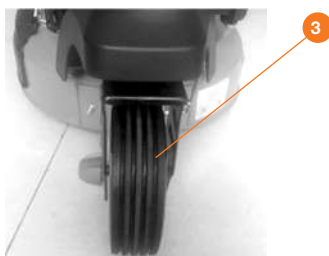

3. Закрепите трос блокировки поворота переднего колеса с помощью специальной клипсы **5** на корпусе.

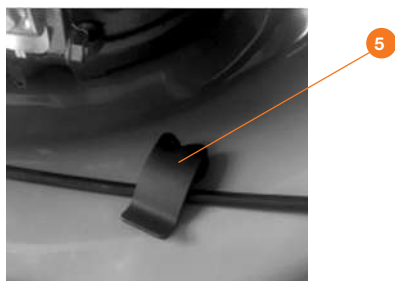

УСТАНОВКА ТРАВΟΣБОРНИКА

1. Закрепите рукоятку на крышку травосборника с помощью винта.

2. Установите травосборник на корпус газонокосилки, как показано на рисунке.

Для установки травосборника:

1. Поднимите заднюю защитную пластиковую крышку.

2. Установите травосборник по посадочному месту.

3. Плавное опустите заднюю защитную пластиковую крышку.

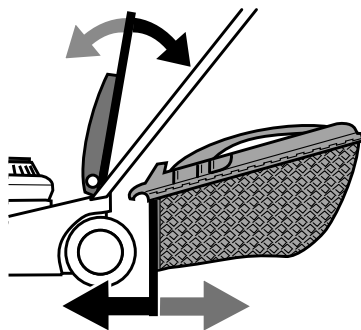

ИНФОРМАЦИЯ ПО БЕЗОПАСОСТИ

- Перед вводом в эксплуатацию устройства пользователь должен ознакомиться с функциями и элементами управления газонокосилкой.
- Несоблюдение техники безопасности является причиной возникновения опасности травматизма и повреждения устройства.
- Оператор должен знать, как можно немедленно остановить устройство в случае возникновения неконтролируемой ситуации.
- Приводить устройство в действие разрешается только, находясь в хорошем физическом и психическом состоянии.
- Запрещается работать с устройством после приема лекарств, употребления алкогольных напитков или наркотиков, которые могут оказать негативное влияние на реакцию работающего.
- Данное устройство предназначено только для обработки газона. Использование газонокосилки в других целях запрещено.
- Не используйте газонокосилку, если устройство или его элементы находятся в неисправном состоянии.
- Удалите всех посторонних лиц на расстояние не менее 5 метров от места работы с газонокосилкой.
- Не эксплуатируйте устройство вблизи взрывоопасных жидкостей, газов и др. веществ. Не начинайте эксплуатацию, пока территория не освобождена от посторонних предметов.
- Храните газонокосилку в местах, недоступных для детей.
- При эксплуатации устройства всегда надевайте прочную обувь на нескользящей подошве.
- Перед использованием всегда производите визуальный осмотр, чтобы убедиться, что элементы и детали не изношены и не имеют повреждений. При повреждении ножа необходимо выполнить замену до начала работы с устройством, чтобы не нарушить баланс устройства.
- Всегда следите за правильным расположением устройства на склонах, чтобы избежать потери контроля над управлением и опрокидывания.
- Смену направления движения на холмистой местности надо производить с большой осторожностью, чтобы не потерять контроль над устройством.

- Следите за препятствиями при движении газонокосилки назад, чтобы не споткнуться!
- Никогда не нарушайте предписаний по использованию топлива и масла в соответствующем разделе.
- Убирайте газонокосилку только после выключения и полной остановки ножа.
- Данный прибор не предназначен для использования детьми, а также лицами, имеющими физические, нервные или психические отклонения или недостаток опыта и знаний, за исключением случаев, когда за такими лицами осуществляется надзор или проводится их инструктирование относительно использования данного прибора лицом, отвечающим за их безопасность. Необходимо осуществлять надзор за детьми с целью недопущения их игр с газонокосилкой.
- Запрещается производить заправку газонокосилки во время работы. Запрещается производить заправку газонокосилки с неостывшим двигателем.
- Используйте при заправке воронку.
- Запрещается производить чистку газонокосилки во время работы. Запрещается производить очистку газонокосилки с неостывшим двигателем.
- Обслуживающему персоналу разрешается производить только те работы по обслуживанию газонокосилки, которые описаны в данном руководстве. Любые другие работы разрешается проводить только специалистам сервисной службы.
- Соблюдайте интервалы технического обслуживания, указанные в руководстве.
- Консервируйте газонокосилку, если ей не пользуются более 30 дней.
- Храните газонокосилку в сухом и закрытом помещении.
- Топливо является воспламеняемым и взрывчатым веществом. Осуществляйте заправку топливом только в хорошо проветриваемых зонах при выключенном и остывшем двигателе. Поблизости не должно быть курящих, источника искр и дыма. Всегда заправляйте устройство в хорошо проветриваемом месте. Пролитое топливо необходимо сразу удалить.
- Выхлопы содержат вредный угарный газ. Никогда не эксплуатируйте бензиновую газонокосилку в закрытом помещении. Перед включением убедитесь, что обеспечена хорошая вентиляция.
- Используйте только оригинальные запчасти **DAEWOO**, обращаясь за обслуживанием в авторизованные сервисные центры.

ВНИМАНИЕ

Запрещена эксплуатация газонокосилок на склонах крутизной более 10°. Не наклоняйте косилку более чем на 10°, не оставляйте косилку наклоненной. В картере двигателя находится масло, и чрезмерный наклон может привести к его поломке деталей двигателя.

БЕЗОПАСНОСТЬ И ОБСЛУЖИВАНИЕ АККУМУЛЯТОРА (ДЛЯ DLM 5500SVE)

- Прочитайте и всегда следуйте инструкции по технике безопасности, прилагаемой к батарее и зарядному устройству. Несоблюдение инструкции может привести к поражению электрическим током, пожару и другим опасным ситуациям.
- Перед выполнением каких-либо сервисных действий с газонокосилкой извлеките из нее аккумуляторную батарею.
- Зарядку аккумуляторной батареи следует производить только с помощью рекомендованного изготовителем зарядного устройства. Использование зарядного устройства с несовместимой аккумуляторной батареей может создать опасность возгорания. Используйте аккумуляторные батареи только с перечисленными зарядными устройствами.
- Используйте с данным устройством только предназначенные для него аккумуляторные батареи. Использование аккумуляторных батарей другого типа может привести к возгоранию, поражению электрическим током или телесным повреждениям.
- Если аккумуляторная батарея не используется, храните ее отдельно от других металлических предметов, которые могут привести к замыканию контактов батареи. Замыкание полюсов батареи может привести к искрам, возгоранию, пожару или взрыву.
- Не размещайте батареи рядом с источниками огня или тепла. Это повышает риск взрыва и получения травмы.
- Не вскрывайте и не разбирайте аккумуляторную батарею. Вытекающий электролит является разъедающим веществом, которое может привести к поражению глаз или кожи. При проглатывании электролит может привести к отравлению.
- Оберегайте аккумуляторную батарею от сырости и воды. Не заряжайте устройство в условиях повышенной влажности или сырости. Избегайте ударов током, пожара и тяжелых травм.
- При повреждении или ненадлежащем использовании аккумуляторной батареи из нее могут выделяться испарения. В случае появления признаков недомогания обеспечьте поступление свежего воздуха и обратитесь за медицинской помощью. Испарения могут вызвать раздражение органов дыхания.
- Не оставляйте аккумуляторные батареи внутри прибора в жарких или холодных условиях.
- Не сжигайте аккумуляторную батарею.
- При ненормальных условиях из батареи может вытечь жидкость, избегайте контакта с ней. Если этого избежать не удалось, смойте жидкость водой. Если жидкость попала в глаза, после их промывания обратитесь за медицинской помощью. Жидкость, вытекшая из батареи, может вызвать раздражение или ожог.
- Не выбрасывайте использованные батареи как бытовой мусор и не сжигайте их. Утилизируйте аккумуляторную батарею в соответствии с правилами утилизации аккумуляторных батарей в вашем регионе. Передавайте батареи в специальные пункты сбора.
- Всегда храните батарею в заряженном состоянии в сухом помещении, при температуре от +5 до +30 градусов.

ОПИСАНИЕ СИМВОЛОВ



ВНИМАНИЕ! При работе с устройством соблюдайте технику безопасности.



ВНИМАНИЕ! Опасность попадания отбрасываемых элементов в человека. Не стойте перед работающим устройством.



ВНИМАНИЕ! Внимательно прочитайте руководство пользователя перед эксплуатацией.



Используйте средства индивидуальной безопасности при работе с устройством для защиты органов зрения и слуха.



Соблюдайте дистанцию при работе



Не подносите руки к вращающимся частям устройства.



ВНИМАНИЕ! Держите руки и ноги вдали от режущих инструментов.



Не используйте устройство в закрытом помещении. Убедитесь, что обеспечена хорошая вентиляция. Выхлопы содержат вредный угарный газ.

ВНИМАНИЕ

Несоблюдение указаний по технике безопасности может стать причиной поражения электрическим током, травм и пожара.

Поломка устройства, вызванная несоблюдением условий эксплуатации, не является гарантийным случаем.

Сохраняйте эти инструкции на протяжении всего срока пользования бензиновой газонокосилкой **DAEWOO**.

РАБОТА С ИЗДЕЛИЕМ

РЕГУЛИРОВКА ТРОСОВ ПРИВодОВ

1. Регулировка натяжения троса включения привода хода осуществляется путем вращения регулировочной гайки. По часовой стрелке (ослабление) или против часовой стрелки (подтягивание). После регулировки натяжения зафиксируйте контргайкой

Правильность регулировки натяжения троса следует производить на газонокосилке с запущенным двигателем. Свободный ход троса до начала движения должен составлять $\frac{2}{3}$ хода рычага. Если свободный ход не соответствует должному, то отпустите стопорную гайку и выкрутите регулировочный болт для достижения указанного свободного хода рычага сцепления. После регулировки, затяните стопорную гайку.

2. Регулировка натяжения троса заслонки карбюратора (кроме **DLM 4600SP**) двигателя осуществляется путем ослабления или подтягивания болтов в месте крепления тросика к двигателю.

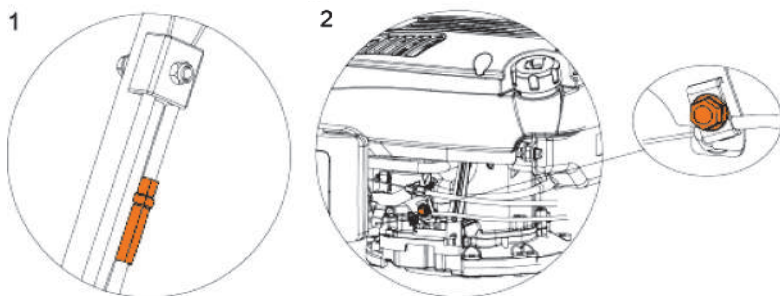

РЕГУЛИРОВКА ВЫСОТЫ СКАШИВАНИЯ

Газонокосилка имеет 7 уровней высоты скашивания. Высота кошения варьируется от 25 до 75 мм. Для установления необходимой высоты кошения переместите рычаг регулировки в одно из заданных положений.



ДЛЯ МОДЕЛИ DLM 5100SR

Для данной модели необходимо помимо регулировки высоты кошения задних колес, выставлять ручную высоту кошения на переднем поворотном колесе. Высота кошения, установленная с помощью рукоятки регулировки, должна совпадать с высотой кошения установленной на поворотном колесе.

Для этого выполните следующие действия:

1. Поднимите переднее колесо, вытяните специальную опору ❶, опустите ее вниз, зафиксируйте в нижнем положении и установите на нее косилку.



2. Открутите фиксирующую барашковую гайку ❷ и установите колесо в одно из 6 позиций ❸, в зависимости от нужной высоты кошения.



3. Зафиксируйте колесо гайкой, вытяните опору, поднимите её и установите в верхнем положении ❹.

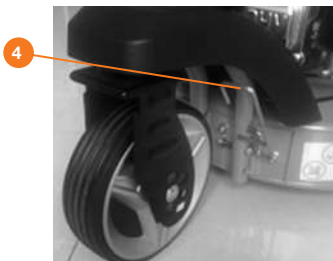
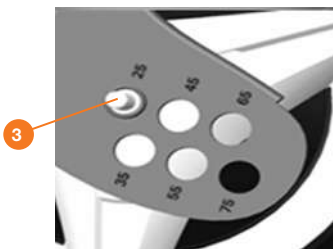

УСТАНОВКА СТАРТЕРА ДВИГАТЕЛЯ

1. Прижмите рычаг включения зажигания к рукоятке.
2. Вытяните ручку стартера **1** и закрепите в специальном кронштейне **2** на правой рукоятке.

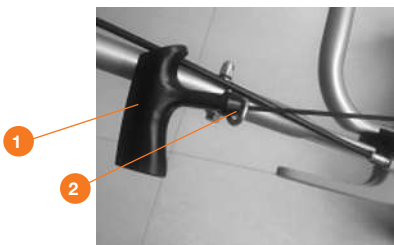

ЗАПУСК ДВИГАТЕЛЯ

1. Проверьте уровень масла в картере, при необходимости долейте до нужного уровня (см. раздел техническое обслуживание).
2. Залейте необходимый уровень топлива, в заливную горловину топливного бака. Используйте неэтилированный бензин с октановым числом **92**.
3. Уровень залитого бензина не должен доходить 2 см до нижней кромки заливной горловины топливного бака.
4. Проверьте прочность крепления всех элементов газонокосилки, в особенности режущего ножа.
5. Запрещается наклонять изделие во время запуска, установите его на ровную поверхность с невысокой травой.
6. Переведите топливный кран в положение «**ОТКР**» (только для **DLM5500SV**, **DLM5500SVE**, **DLM 6000SV**).
7. Только для запуска холодного двигателя:
 - Нажмите праймер подкачки топлива 3-4 раз **1** (только **DLM 4600SP**).
 - Переведите воздушную заслонку **2** в положение «**ЗАКР**» **3** (кроме **DLM 4600SP**).

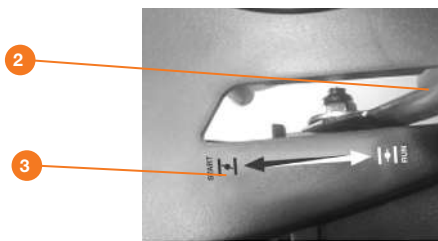
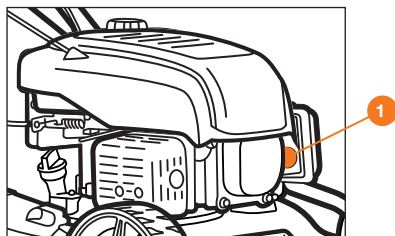

8. Рычаг включения зажигания двигателя **4** прижмите к рукоятке и удерживайте в прижатом состоянии.
9. Потяните рукоятку стартера **5** до момента появления сопротивления, затем вытяните трос стартера на полную длину плавным, но быстрым движением, двигатель должен запуститься. Никогда не совершайте попыток запуска при отпущенном рычаге включения зажигания двигателя.
10. Установите рукоятку стартера на место. Не бросайте рукоятку стартера, а плавно возвращайте в исходное положение. Не совершайте попыток запуска на запущенном двигателе.
11. Дайте двигателю прогреться в течение 30 секунд.
12. Переведите воздушную заслонку **2** в положение «**ОТКР**» (кроме **DLM 4600SP**).
13. Нажмите и удерживайте рычаг включения привода хода **6** на колеса для начала движения и кошения.

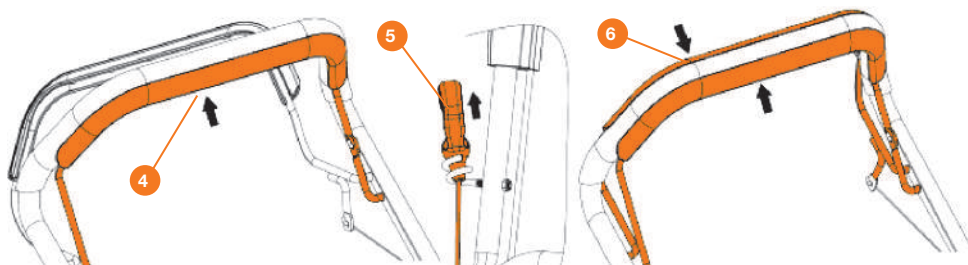

Перед началом работы осмотрите газонокосилку на предмет повреждений. Перед началом работы осмотрите газон на предмет наличия посторонних предметов. Избегайте попадания под нож посторонних предметов, камней, корней деревьев и т.п. Если высота травы превышает 10 см, то необходимо сначала скосить ее триммером. Изготовитель не рекомендует производить скашивание влажной травы. Дождитесь высыхания травы перед началом кошения.

ВНИМАНИЕ

Запрещена работа на закрытой воздушной заслонке карбюратора после прогрева двигателя!

Не препятствуйте движению газонокосилки при включенном приводе движения. Включение привода движения при блокировке вращения задних колес попаданием посторонних предметов или же при наезде на препятствие может привести к поломке редуктора хода.

При работе рычаги включения хода и включения зажигания должны быть прижаты к рукоятке.

ОСТАНОВКА

1. Отпустите рычаг включения привода хода на колеса для остановки газонокосилки.
2. Отпустите рычаг включения зажигания для остановки двигателя.
3. Переведите топливный кран в положение «ЗАКР» (только для **DLM5500SV, DLM5500SVE, DLM 6000SV**).

Двигатель и режущий нож могут продолжать движение по инерции после остановки еще некоторое время. Дождитесь полной остановки всех вращающихся частей, прежде чем убрать изделие или проводить с ним какие-нибудь манипуляции.

ВНИМАНИЕ

Нож газонокосилки может продолжать вращение до 3-х секунд после остановки двигателя. Соблюдайте осторожность.

ВАРИАТОР СКОРОСТИ ДВИЖЕНИЯ (ТОЛЬКО ДЛЯ DLM 5100SV, DLM 5100SVR, DLM 5500SV, DLM 5500SVE, DLM 6000SV)

Модели, оборудованные вариатором скорости могут изменять скорость движения от 3 до 4,5 км/ч. Позиция 1 – самая медленная скорость, позиция 4 – самая быстрая.

Для переключения скоростей:

1. Отпустите рычаг включения привода хода для остановки.
2. Установите желаемую скорость движения с помощью рукоятки переключения скоростей
3. Прижмите рычаг включения привода хода для начала движения.

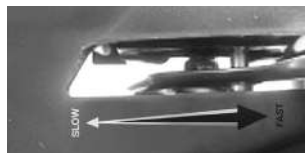

ЭЛЕКТРОЗАПУСК (ТОЛЬКО ДЛЯ DLM 5500SVE)

1. Установите аккумуляторную батарею в отсек на передней части приборной панели **1**.

Аккумуляторный блок должен быть надежно зафиксирован перед началом работ.

2. Соедините клеммы аккумулятора с проводами электрозапуска соблюдая полярность.
3. Проверьте уровень топлива и масла.
4. Откройте топливный кран.

5. Переведите воздушную заслонку в положение «ЗАКР» (только для запуска холодного двигателя)

6. Прижмите и удерживайте рычаг зажигания.

7. Нажмите кнопку электрозапуска **2**. Двигатель должен завестись.

Если двигатель не завелся, выждите не менее 60 сек. и повторите запуск.

8. Переведите воздушную заслонку в положение «ОТКР».

9. Прижмите рычаг включения привода хода и начните кошение.

**ОСТАНОВКА (ТОЛЬКО ДЛЯ DLM 5500SVE)**

1. Для остановки движения отпустите рычаг включения привода хода.
2. Для остановки двигателя отпустите рычаг зажигания, двигатель должен заглохнуть.
3. Закройте топливный кран.

ВНИМАНИЕ

Запрещается запускать газонокосилку во время зарядки аккумулятора.

ВНИМАНИЕ

Если инструмент не используется, аккумуляторный блок необходимо отсоединять!

ЗАРЯДКА АККУМУЛЯТОРА

Необходимо поддерживать аккумулятор в заряженном состоянии для стабильного запуска двигателя. Для этого регулярно производите его подзарядку от сети 220В с помощью специального зарядного устройства, поставляющегося в комплекте.

Для зарядки аккумулятора подключите шнур зарядного устройства к специальному гнезду **3**, расположенному на панели оператора рядом с кнопкой электрозапуска.

Вставьте штекер зарядного устройства в розетку 220В. Время полного заряда батареи составляет 8-10 часов.

Соблюдайте требования к току заряда, указанные на зарядном устройстве.



БЛОКИРОВКА ВРАЩЕНИЯ ПЕРЕДНЕГО КОЛЕСА (ТОЛЬКО ДЛЯ DLM 5100SR)

- Для свободного вращения переднего колеса переведите рукоятку блокировки в положение «ОТКР» **1**.
- Для фиксации переднего колеса в прямом направлении переведите рукоятку блокировки в положение «ЗАКР» **2**.



БЛОКИРОВКА ВРАЩЕНИЯ ПЕРЕДНИХ КОЛЕС (ТОЛЬКО ДЛЯ DLM 5100SVR)

- Для свободного вращения передних колес переведите рукоятки блокировки **1** в положение «ОТКР», повернув их против часовой стрелки.
- Для фиксации передних колес в прямом направлении переведите рукоятки блокировки **1** в положение «ЗАКР», повернув их по часовой стрелке.

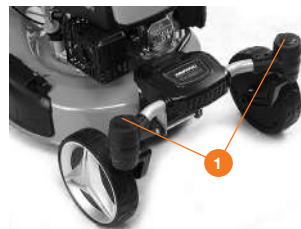

ИНДИКАТОР НАПОЛНЕНИЯ ТРАВСОБОРНИКА

На верхней части травосборника имеется индикатор заполнения мешка.

- При пустом травосборнике во время скашивания индикатор открыт.
- При наполнении травосборника индикатор не открывается. В этом случае необходимо немедленно прекратить работу и очистить мешок травосборника.

В случае работы без травосборника, откидная защитная крышка должна быть обязательно опущена вниз.

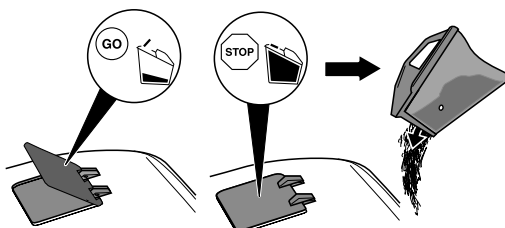

РЕЖИМ МУЛЬЧИРОВАНИЯ

Мульчирование – это многократное измельчение травы с целью дальнейшего использования измельченной травы в качестве удобрения.

Для начала мульчирования установите заглушку как показано на рисунке и закройте боковой выброс травы.



ВНИМАНИЕ

Не используйте мульчирование для высокой травы поскольку это приведет к повреждению газонокосилки и двигателя.

Боковой выброс используется для кошения высокой травы.

Для использования данной функции необходимо снять травосборник, установить мульчирующую заглушку. Открыть заглушку бокового выброса и установить переходник для бокового выброса травы.



ВНИМАНИЕ

Не препятствуйте движению газонокосилки при включенном приводе движения. Включение привода движения при блокировке вращения задних колес попаданием посторонних предметов или же при наезде на препятствие может привести к поломке редуктора хода.

ТЕХНИЧЕСКОЕ ОБСЛУЖИВАНИЕ УСТРОЙСТВА

ТОПЛИВО И МАСЛО

Общие требования к качеству топлива и масла:

ВНИМАНИЕ

Рекомендуем производить очистку деки после каждого использования для достижения наилучших результатов по сбору травы.

В качестве топлива используйте только чистый неэтилированный бензин АИ-92. Запрещается использование двухтактной бензوماсяной смеси.

Используйте моторное масло для четырехтактных двигателей класса API SG.SF и выше.

Вязкость масла выбирается в зависимости от температуры окружающей среды.

+10 до +35 °C – **SAE30, SAE40.**

-20 до +35 °C – **10W30, 10W40.**

-35 до -15 °C – **5W30, 5W40.**

- Запрещается смешивать масло от разных производителей и разных маркировок.
- Использование масла **SAE 30** при температуре ниже 5 градусов, может привести к повреждению мотора из-за недостаточной смазки.
- Уровень масла всегда должен находиться в диапазоне между минимальной и максимальной отметками на масляном щупе.
- Заливка масла выше максимальной отметки запрещена.

ДОЛИВ И ЗАМЕНА МАСЛА В ДВИГАТЕЛЕ

Уровень масла в моторе проверяется при остановленном двигателе и размещении газонокосилки на ровной горизонтальной поверхности.

1. Открутить крышку масляной горловины и вытереть измерительный щуп.
2. Вставить щуп в горлышко масляного фильтра, не закручивая его.
3. Проверить уровень масла на щупе. Если уровень масла близок к минимальному пределу, необходимо залить масло до максимального уровня. Не допускается переливание.
4. При замене масла необходимо прогреть двигатель в течение 5 минут, чтобы масло стало более текучим.
5. Опустите шланг шприца (не входит в комплектацию) для маслоотделения в масляный картер через маслосливную горловину.
6. Откачайте масло при помощи шприца и слейте в контейнер для утилизации масла.
7. Залейте в двигатель моторное масло.

Проверяйте уровень масла каждый раз перед использованием устройства. Возможен небольшой остаток масла в картере нового устройства, которое заливалось на заводе-изготовителе для тестирования и проверки работоспособности устройства. Перед первым запуском устройства необходимо полностью слить это масло и залить новое в соответствии с данной инструкцией по эксплуатации.

Запуск устройства с остатком заводского масла, а так же с недостаточным уровнем масла в картере может привести к его поломке и отказу в гарантийном ремонте.

ВНИМАНИЕ

Запуск мотора с низким уровнем масла может привести к его повреждению. Всегда проверяйте и доливайте масло перед запуском! Не превышайте максимальный уровень при заливке масла!

**ВНИМАНИЕ**

Запрещена эксплуатация газонокосилок на склонах крутизной более 10°. Не наклоняйте косилку более чем на 10°, не оставляйте косилку наклоненной. В двигателе находится масло, и чрезмерный наклон может привести к его поломке.

ВОЗДУШНЫЙ ФИЛЬТР

Проверяйте и очищайте воздушный фильтр на регулярной основе. Отказ от очистки фильтра в течении длительного периода приводит к снижению мощности двигателя и скорости вращения ножа.

- Газонокосилки моделей **4600SP, 5100SR, 5100SP, 5100SV, 5100SVR** оснащены губчатым воздушным фильтром.
- Обслуживание губчатого воздушного фильтра:
 - Достаньте и вымойте чёрный губчатый элемент в тёплой мыльной воде.
 - Отожмите воду и дайте губчатому фильтру высохнуть. Обмокните губчатый фильтр в масле **SAE-30** или **10W30** и отожмите излишки, не скручивая его. Установите губчатый элемент на место.
- Газонокосилки моделей **5500SV, 5500SVE, 6000SV** оснащены воздушным фильтром бумажного типа. Данный тип воздушного фильтра при засорении подлежит замене.
- Не используйте для очистки фильтрующего элемента сжатый воздух или химически активные вещества из-за возможного его повреждения.
- Убедитесь, что все детали установлены правильно и закройте крышку, как показано на рисунке.



РЕЖУЩИЙ НОЖ

Проверка лезвий

1. Снимите свечной колпачок.
2. Установите косилку на задние колеса.
2. Проверьте режущий нож на предмет повреждений, надломов, чрезмерной ржавчины или коррозии.
3. Проверьте затяжку болта режущего ножа.

Примечание. Затупившийся нож требуется заточить или заменить.

ВНИМАНИЕ

Старые, погнувшиеся, треснувшие или как-то иначе поврежденные лезвия подлежат обязательной замене.

СВЕЧА ЗАЖИГАНИЯ

1. Снимите свечной колпачок.
2. Очистите место вокруг свечи зажигания щёткой
3. Свечным ключом выкрутите свечу.
4. Проверьте целостность изолятора свечи.
5. Очистите свечу металлической щёткой.
6. Измерьте расстояние между электродами.
7. Расстояние между электродами должно быть: 0,7 - 0,8 мм.
8. При повреждениях свечи — замените её.
9. Установите свечной колпачок на место.

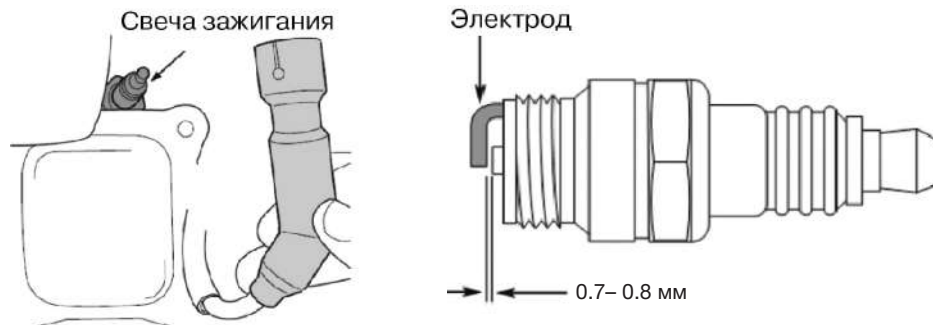

ЧИСТКА КОРПУСА И РЕЖУЩЕГО НОЖА

- Перед очисткой газонокосилки остановите двигатель и дождитесь остановки вращения ножа.
- Отсоедините провод от свечи зажигания.
- Снимите травосборник, желоб бокового выброса и установите мульчирующую заглушку.

После каждого кошения внутренняя часть корпуса и нож газонокосилки покрываются остатками травы. Для чистки выполняйте следующие действия:

- Подсоедините шланг с подачей воды в специальный коннектор, расположенный на корпусе газонокосилки
- Убедитесь в плотном соединении шланга и коннектора
- Откройте подачу воды
- Подсоедините свечу зажигания и запустите двигатель
- Промойте таким образом корпус в течение 5 минут. Убедитесь, что корпус и нож очистились от остатков травы. В противном случае повторите мойку 3-4 раза.
- Остановите двигатель, подачу воду, отсоедините свечу зажигания и шланг.
- Дайте корпусу высохнуть и уберите газонокосилку в чистое сухое место на хранение.
- Периодически обрабатывайте внутреннюю поверхность корпуса и режущие части специальными средствами, для предотвращения появления коррозии.



ВНИМАНИЕ

Во время чистки другие действия с газонокосилкой запрещены!

ВНИМАНИЕ

Во время выполнения любых действий по ремонту и обслуживанию, аккумуляторная батарея должна быть отсоединена (для DLM 5500SVE).

РЕГЛАМЕНТ ОБСЛУЖИВАНИЯ ГАЗОНОКОСИЛОК DAEWOO С БЕНЗИНОВЫМИ ЧЕТЫРЕХТАКТНЫМИ ДВС

ПЕРИОДИЧНОСТЬ ТЕХНИЧЕСКОГО ОБСЛУЖИВАНИЯ (временной интервал или часы работы, в зависимости от того, что наступит раньше)	Действия	При каждом использовании	По окончании первого месяца или через первые 20 часов работы	Каждые 3 месяца или 50 часов работы	Каждый 6 месяцев или 100 часов работы	Каждый год или 300 часов работы
Моторное масло	Проверка уровня	X				
	Замена		X	X**		
Воздушный фильтр	Проверка (осмотр)	X				
	Очистка			X**		
	Замена			X****		X
Свеча зажигания	Проверка-регулировка			X		
	Замена				X	
Обороты двигателя*	Проверка-регулировка				X	
Тепловые зазоры клапанов*	Проверка-регулировка					X
Камера сгорания*	Очистка					X
Топливный бак	Очистка					X
Топливопровод	Проверка (осмотр)	X				
	Замена*					X
Ремень привода хода	Проверка (осмотр)		X			
	Замена*					X
Ролик натяжения ремня	Проверка (осмотр)		X			
Привод самохода	Проверка (осмотр)	X				
	Смазать*					X
Тросы	Проверка	X				
	Регулировка		X		X	
Подшипники колес	Проверка-смазка*				X	
Оси привода	Проверка-смазка*				X	
Режущее оборудование	Проверка (осмотр)	X				
	Заточка***				X	

* Рекомендуется обращаться в авторизованный сервисный центр **DAEWOO**.

** **ВНИМАНИЕ!!!** Интервалы между проверками и техническим обслуживанием сокращаются при эксплуатации в условиях повышенной запыленности. Несоблюдение периодичности технического обслуживания может привести к поломке двигателя, что не будет являться гарантийным случаем.

*** Тебуется заточка, балансировка при повреждениях ножа (зазубрины, сколы).

**** Газонокосилки моделей **5500SV, 5500SVE, 6000SV** оснащены воздушным фильтром бумажного типа. Данный тип воздушного фильтра подлежит замене.

УСТРАНЕНИЕ НЕИСПРАВНОСТЕЙ

НЕИСПРАВНОСТЬ	СПОСОБ УСТРАНЕНИЯ
Двигатель не запускается	Проверьте топливо (количество, свежесть, отсутствие воды в топливе и пр.). Используйте только чистый, свежий бензин.
	Проверьте масло (количество: перелив - нехватка; чистота, свежесть)
	Проверьте, присоединен ли провод к свече зажигания
Двигатель не запускается	Проверьте правильность работы органов дистанционного управления оборудования
	Проверьте, производится ли начальная подача топлива при нажатии паймера (кнопки подсоса)
	Проверьте открывание - закрывание воздушной заслонки карбюратора
Двигатель глохнет	Проверьте правильность установки предохранительных блокировок оборудования
	Рычаг воздушной заслонки установлен в положение «ШОКЕ»
	Проверьте масло (количество: перелив - нехватка; чистота, свежесть)
	Выньте свечу зажигания и убедитесь, что на нее не попадает масло из цилиндра
Двигатель дымит	Проверьте, заряжен ли аккумулятор (только для двигателя с электростартером)
	Убедитесь в отсутствии поломок с нижней части газонокосилки
	Убедитесь, что уровень масла не превышен
Вибрация газонокосилки во время работы	Проверить правильность установки поролонового воздушного фильтра и его состояние
	Проверьте, не повреждены ли ножи
	Проверьте, не погнут ли коленчатый вал
Самостоятельная остановка двигателя	Убедитесь в отсутствии повреждений узла крепления ножей
	Убедитесь в отсутствии ослабленных монтажных болтов и/или сломанных сварных соединений
Самостоятельная остановка двигателя	Проверить уровень топлива
	Проверьте рабочее состояние и выполнение правил установки воздушного фильтра

ХРАНЕНИЕ И ТРАНСПОРТИРОВКА

РЕГУЛЯРНОЕ ОБСЛУЖИВАНИЕ ГАЗОКОСИЛКИ

Проверьте затяжку всего крепежа и состояние ножа. Нож должен быть всегда острым. Рекомендуется менять нож не реже чем раз в два года. Рекомендуется обращаться в сервисный центр один раз в год для проверки технического состояния устройства.

ХРАНЕНИЕ

Храните газонокосилку в сухом, чистом помещении. Очищайте газонокосилку после каждого использования, очищайте внутреннюю поверхность деки от травы и грязи. Поднимайте переднюю часть газонокосилки для очистки внутренней поверхности деки на угол не более 45 градусов. Не наклоняйте газонокосилку набок, так как при этом масло может попасть в цилиндр, карбюратор и воздушный фильтр, что в свою очередь приведет к повреждению двигателя. Приступая к техобслуживанию убедитесь, что свечной колпачок снят.

Необходимо отсоединять аккумуляторную батарею во время транспортировки и хранения.

При длительном хранении газонокосилки, отсоедините аккумуляторную батарею и храните ее отдельно в помещении при температуре от +15 до +25 во избежание потери заряда.

Перед началом сезона рекомендуется произвести полную зарядку батареи с помощью специальных интеллектуальных зарядных устройств (в комплект не входит).

ЗИМНЕЕ ХРАНЕНИЕ

1. Опустошите топливный бак и запустите двигатель, чтобы выработать остатки топлива из карбюратора.
2. Снимите свечной колпачок. Выкрутите свечу зажигания и залейте небольшое количество (примерно столовую ложку) моторного масла в отверстие цилиндра. Несколько раз проверните двигатель при помощи ручного стартера для распределения масла по поверхности цилиндра. Установите свечу зажигания на место, но не надевайте свечной колпачок.
3. Очистите газонокосилку. Смочите ветошь небольшим количеством масла, смажьте деку и металлические части для предотвращения образования ржавчины.

После зимнего хранения замените моторное масло в картере двигателя, как описано в соответствующем разделе.

Помещение для хранения должно быть сухим и не пыльным. Кроме того, устройство следует хранить в недоступном для детей месте. Возможные неисправности на устройстве следует устранять, в принципе, перед установкой машины на хранение, чтобы она находилась всегда в состоянии готовности к эксплуатации.

ТРАНСПОРТИРОВКА

- Устройство должно транспортироваться в положении, указанном на коробке.
- При погрузочно-разгрузочных работах не допускается подвергать устройство ударным нагрузкам.
- Устройство должно быть надежно закреплено, чтобы не допускать его перемещения внутри транспортного средства.
- Запрещается наклонять устройство более 15°.

СРОК СЛУЖБЫ И УТИЛИЗАЦИЯ УСТРОЙСТВА

СРОК СЛУЖБЫ

При выполнении всех требований настоящей инструкции по эксплуатации, срок службы изделия составляет **5 лет**.

УТИЛИЗАЦИЯ УСТРОЙСТВА



- Устройство, инструкцию по эксплуатации, и все комплектующие детали следует хранить на протяжении всего срока эксплуатации. Должен быть обеспечен свободный доступ ко всем деталям и всей необходимой информации для всех пользователей устройства.
- Данное устройство и комплектующие узлы изготовлены из безопасных для окружающей среды и здоровья человека материалов и веществ.
- Тем не менее, для предотвращения негативного воздействия на окру-

жающую среду, по окончании использования устройства, либо по истечению срока его службы, или его непригодности к дальнейшей эксплуатации, устройство подлежит сдаче в приемные пункты по переработке металлолома и пластмасс.

- Утилизация устройства и комплектующих узлов заключается в его полной разборке и последующей сортировке по видам материалов и веществ, для последующей переплавки или использования для вторичной переработки.
- По истечению срока службы, устройство должно быть утилизировано в соответствии с нормами, правилами и способами, действующими в месте утилизации бытовых приборов.
- Утилизация устройства должна быть произведена без нанесения экологического ущерба окружающей среде, в соответствии с нормами и правилами, действующими на территории Таможенного союза.
- Технические жидкости (топливо, масло) необходимо утилизировать отдельно, в соответствии с нормами утилизации отработанных нефтепродуктов, действующими в месте утилизации.
- Не выливайте отработанное масло в канализацию или на землю. Отработанное масло должно сливаться в специальные емкости и отправляться в пункты сбора и переработки отработанных масел.

ГАРАНТИЙНЫЕ ОБЯЗАТЕЛЬСТВА

Основной гарантийный срок на изделие составляет **12 месяцев** со дня продажи. В течение гарантийного срока устраняются бесплатно неисправности, возникшие из-за применения некачественного материала при производстве и дефекты сборки, допущенные по вине производителя. Гарантия вступает в силу только при правильном заполнении гарантийного талона. Изделие принимается в ремонт в чистом виде и полной комплектности.

ДОПОЛНИТЕЛЬНАЯ ГАРАНТИЯ XXL

Производитель предоставляет Дополнительную гарантию - **24 месяца** на изделие с даты окончания основного гарантийного срока.

Программа гарантии **DAEWOO XXL** позволяет расширить срок бесплатного гарантийного обслуживания при соблюдении следующих условий:



1 Убедитесь, что продавец заполнил гарантийный талон и указал дату продажи



2 Не позднее 30 дней с момента покупки зайдите на официальный сайт DAEWOO Power Products

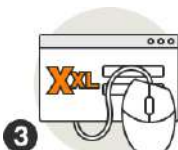

3 Заполните простую форму и активируйте серийный номер изделия



4 Получите Сертификат на расширенное гарантийное обслуживание DAEWOO XXL на свой электронный адрес



5 Регулярно проходите техническое обслуживание в любом авторизованном сервисном центре*



6 Соблюдайте все требования и рекомендации по эксплуатации изделия, указанных в Руководстве пользователя

*при прохождении планового технического обслуживания в сервисном центре необходимо получить соответствующую отметку в гарантийном талоне. График ТО и его обслуживания (далее «ТО») в авторизованном сервисном центре перечислены в Руководстве пользователя каждого Изделия, а также на веб-сайте в сети Интернет по адресу: www.daewoo-power.ru

При невыполнении любого из выше указанных требований считается, что Дополнительная гарантия не установлена. Дополнительная гарантия не распространяется на отдельные детали, комплектующие, расходные материалы, дефекты и случаи, на которые не установлен основной гарантийный период.

УСЛОВИЯ ПРЕДОСТАВЛЕНИЯ ГАРАНТИИ

Гарантийные обязательства распространяются только на производственные дефекты. Большинство изделий требуют определенного ухода и регулярного ТО. Порядок прохождения ТО указан в инструкции по эксплуатации для каждого изделия. ТО должно проводиться только специалистами авторизованных сервисных центров с соответствующей отметкой в гарантийном талоне. В случае не своевременного выполнения ТО, если это явилось причиной возникновения неисправностей (дефектов) каких-либо узлов и агрегатов изделия, покупатель полностью теряет право на дополнительную гарантию.

ТО продукции не является гарантийным обязательством изготовителя (продавца) и оплачивается потребителем по расценкам авторизованного сервисного центра.

На все изделия установлен ограниченный срок службы, указанный в инструкции по эксплуатации каждого изделия. По истечении установленного срока службы изготовитель не несет ответственности за безопасное использование изделия.

Информация о технически сложных товарах. Пункт 3 Перечня технических сложных товаров, утвержденного Постановлением Правительства РФ от 10.11.2011 г. №924 включает тракторы, мотоблоки, мотокультиваторы, машины и оборудование для сельского хозяйства с двигателем внутреннего сгорания (с электродвигателем). Согласно разъяснению Минпромторга России (письмо от 10.04.2012 г. № 08-693), к указанным машинам и оборудованию относятся: мотокосы, триммеры, кусторезы, газонокосилки, косилки для высокой травы, генераторы (бензиновые и дизельные), мотопомпы, электронасосы, бензопилы и электропилы, мойки высокого давления, дизельные (электрические и газовые) нагреватели, снегоочистители роторные, малогабаритные машины для уборки снега.

В случае несвоевременного извещения о выявленных неисправностях, продавец, импортер или уполномоченная организация вправе отказать полностью или частично от удовлетворения предъявляемых претензий (ст. 483 ГК РФ).

Гарантия исключает действия обстоятельств непреодолимой силы, находящиеся вне контроля производителя.

Заводской брак определяется экспертной комиссией авторизованного сервисного центра.

ГАРАНТИЯ НЕ РАСПРОСТРАНЯЕТСЯ

- На механические повреждения (трещины, сколы и т.д.) и повреждения, вызванные воздействием агрессивных сред, загрязнением, попаданием инородных предметов внутрь изделия и вентиляционные решетки, а также на повреждения, наступившие вследствие неправильного хранения (коррозия металлических частей);
- На неисправности, вызванные засорением топливной или охлаждающей систем;
- На неисправности, возникшие вследствие перегрузки изделия или неправильной эксплуатации, применения изделия не по назначению, а также при нестабильности параметров электросети, превышающих нормы, установленные ГОСТ Р 54149-2010. Безусловными признаками перегрузки изделия являются оплавление или изменение цвета деталей вследствие воздействия высокой температуры, одновременный выход из строя двух и более узлов, задиры на поверхностях цилиндра или поршня, разрушение поршневых колец, шатунных вкладышей. Также гарантийные обязательства не распространяются на выход из строя автоматического регулятора напряжения электрогенераторов вследствие неправильной эксплуатации;
- На быстроизнашиваемые части (угольные щетки, ремни, резиновые уплотнители, сальники, амортизаторы, пружины сцепления, свечи зажигания, глушители, форсунки, шкивы, направляющие ролики, тросы, ручные стартеры, зажимные патроны, цанги, съемные аккумуляторы, фильтрующие элементы, смазку, сменные приспособления, оснастку, ножи, буры и т.п.) и предохранительные элементы (главкие предохранители, срезные болты, латунные шестерни, торсионные пружины, демпферные валы и т.п.);
- На профилактику, обслуживание изделия (чистка, промывка, смазка и т.п.), установку и настройку изделия;
- На электрические кабели с механическими и термическими повреждениями;
- На изделие, вскрывавшееся или отремонтированное вне авторизованного сервисного центра. Признаками вскрытия изделия вне авторизованного сервисного центра являются, в том числе заломы шлицевых частей крепежных элементов;
- В случае эксплуатации изделия с признаками неисправности (повышенный шум, вибрация, потеря мощности, снижение оборотов, запах гари);
- На неисправности, возникшие при использовании изделия для нужд, связанных с осуществлением предпринимательской деятельности, сдачи в аренду, эксплуатацией более 50 ч/мес;
- В случае естественного износа изделия, износа трущихся частей (выработка ресурса);
- В случае, если гарантийный талон не заполнен или отсутствует печать (штамп) Продавца;
- При отсутствии подписи владельца на гарантийном талоне.

Телефон службы технической поддержки DAEWOO 8-800-301-10-12
www.daewoo-power.ru

俄罗斯

Power your skills



DAEWOO
POWER PRODUCTS

Manufactured under license of **DAEWOO** International Corporation, Korea

WWW.DAEWOO-POWER.RU

1