



Тарельчато-ленточный шлифовальный станок

Табақ-таспалы тегістеуіш

RU Руководство по эксплуатации 4-16

KZ Пайдалану және қызмет көрсету бойынша нұсқаулық 18-30

BDS 100/150

Сервисное обслуживание

Для получения информации по вопросам технического обслуживания изделия обращайтесь в специализированные сервисные центры. Полный список авторизованных сервисных центров, предоставляющих услуги по ремонту и обслуживанию, доступен на официальном сайте:

- alteco.hk/info/service.html

Сервистік қызмет көрсету

Өнімге техникалық қызмет көрсету мәселелері бойынша ақпарат алу үшін мамандандырылған сервистік орталықтарға хабарласыңыз. Жөндеу және қызмет көрсету қызметтерін ұсынатын уәкілетті қызмет көрсету орталықтарының толық тізімі Ресми сайтта қол жетімді:

- alteco.hk/info/service.html

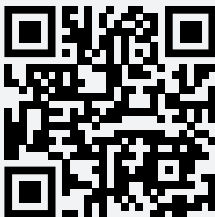

Россия

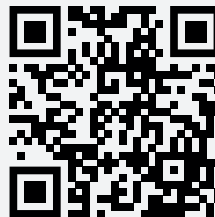

Қазақстан

Xizmat ko'rsatish

Mahsulotga texnik xizmat ko'rsatish bo'yicha ma'lumot olish uchun ixtisoslashgan xizmat ko'rsatish markazlariga murojaat qiling. Ta'mirlash va texnik xizmat ko'rsatadigan vakolatli xizmat ko'rsatish markazlarining to'liq ro'yxati rasmiy veb-saytda mavjud:

- alteco.hk/info/service.html

Тейлөө кызматы

Продукцияны тейлөө боюнча маалымат алуу үчүн атайын тейлөө борборлоруна кайрылыңыз. Оңдоо жана тейлөө кызматтарын көрсөткөн ыйгарым укуктуу тейлөө борборлорунун толук тизмеси расмий сайтта жеткиликтүү:

- alteco.hk/info/service.html

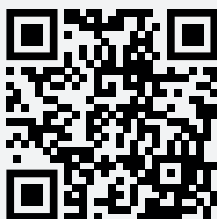

O'zbekiston



Кыргызстан

Технические характеристики



ВНИМАНИЕ! Перед первым использованием данного изделия прочтите и соблюдайте все правила техники безопасности и руководства по эксплуатации.

Пожалуйста, выбирайте соответствующий источник питания, напряжение и частоту, которые указаны на маркировочной табличке вашего шлифовального станка.

Характеристики	BDS 100/150
Ширина ленты, мм	100
Длина ленты, мм	915
Скорость вращения ленты, м/с	4.7 / 5.6
Диаметр диска, мм	150
Скорость вращения диска, об/мин	1420 / 1700
Размер стола, мм	190 x 125

Указания по технике безопасности



ВНИМАНИЕ! Прочитайте и изучите все инструкции. Несоблюдение всех нижеперечисленных инструкций может привести к поражению электрическим током, пожару и/или серьезным травмам.

Рабочая зона

- **Держите рабочую зону в чистоте и достаточном освещении.** Плохой доступ к станку и недостаток освещения рабочего места могут привести к несчастным случаям.
- **Не работайте с электроинструментами во взрывоопасной атмосфере,** например, при наличии легковоспламеняющихся жидкостей, газов или пыли. При работе со станком возможно возникновение искры, которые могут воспламенить пыль или испарения.

- **Во время работы с электроинструментом не подпускайте посторонних людей или детей.** Отвлечение внимания может привести к потере контроля. Защищайте других людей в рабочей зоне стружка или искры. При необходимости огородите рабочую зону.

Электрическая безопасность

- **Избегайте контакта тела с заземленными поверхностями, такими как трубы, радиаторы, плиты и холодильники.** Существует повышенный риск поражения электрическим током.
- **Не подвергайте электроинструменты воздействию дождя или влажных условий.** Попадание воды в электроинструмент повышает риск поражения электрическим током.
- **Инструменты с заземлением должны подключаться к розетке, установленной и заземленной надлежащим образом в соответствии со всеми нормами и правилами.** Никогда не удаляйте штекер заземления и не модифицируйте вилку каким-либо образом. Не используйте переходные вилки. Если вы сомневаетесь в том, что розетка заземлена должным образом, проконсультируйтесь с квалифицированным электриком. В случае электрической неисправности или поломки инструмента заземление обеспечивает путь с низким сопротивлением для отвода электричества от оператора.
- **Правильно используйте шнур питания.** Никогда не используйте шнур питания для переноски инструментов. Держите шнур питания подальше от смазочных материалов и предметов с острыми краями. Немедленно замените поврежденный шнур питания. Поврежденный шнур питания повышает риск поражения электрическим током.
- **При работе с электроинструментом на улице используйте удлинитель.**

Личная безопасность

- **Будьте бдительны.** Следите за своими действиями и руководствуйтесь здравым смыслом при работе с электроинструментом. Не используйте электроинструмент в состоянии усталости или под воздействием лекарственных препаратов и алкоголя. Невнимательность при работе с электроинструментом может привести к серьезным травмам.
- **Одевайтесь правильно.** Не носите свободную одежду и украшения. Соберите длинные волосы. Держите волосы, одежду и перчатки подальше от движущихся частей. Свободная одежда, украшения или длинные волосы могут попасть в движущиеся части.
- **Не перенапрягайтесь.** Всегда держите правильную опору и равновесие. Правильная опора и равновесие позволяют лучше контролировать работу со станком в непредвиденных ситуациях.
- **Используйте защитное оборудование.** Всегда надевайте защиту для глаз. В соответствующих условиях необходимо использовать пылезащитный

респиратор, нескользящую обувь, каску или средства защиты органов слуха.

Использование и уход за инструментом

- **Используйте тиски (не входят в комплект) или другие практичные способы закрепить и поддержать заготовку на устойчивой платформе.** Прижимание к телу является не правильным и может привести к потере контроля.
- **Не используйте электроинструмент, если выключатель питания не включает и не выключает его.**
- **Любой инструмент, которым нельзя управлять с помощью выключателя питания, опасен и подлежит замене.**
- **Отсоединяйте вилку шнура от источника питания перед выполнением любых регулировок, заменой принадлежностей или при завершение работы.** Такие предупредительные меры безопасности снижают риск случайного запуска инструмента.
- **Храните неиспользуемые инструменты в недоступном для детей и других необученных людей месте.** Инструменты опасны в руках необученных пользователей.
- **Бережно обслуживайте станок.** Правильно обслуженный станок легче контролируются. Не используйте поврежденный станок до проведения ремонта.
- **Проверьте, нет ли перекоса движущихся частей, поломки деталей и любых других условий, которые могут повлиять на работу станка.** Если станок поврежден, перед использованием проведите его техническое обслуживание. Многие несчастные случаи происходят из-за плохого обслуживания станка.
- **Используйте только те принадлежности или аксессуары, которые рекомендованы производителем для вашей модели.** Принадлежности или аксессуары, которые могут подходить для одного станка, могут стать опасными при использовании на другом станке.

Техническое обслуживание

- **Техническое обслуживание станка должно выполняться только квалифицированным сервисным центром.** Обслуживание или ремонт, выполненные неквалифицированным персоналом, могут привести к риску получения травмы.
- **При обслуживании инструмента используйте только идентичные запасные части.** Следуйте инструкциям в разделе «Осмотр, обслуживание и чистка станка» данного руководства. Использование неразрешенных деталей или несоблюдение инструкций по обслуживанию может привести к поражению электрическим током или травмам.

Правила безопасности для данного станка

- **Сохраняйте этикетки и таблички на Ленточном шлифовальном станке.** Они содержат важную информацию.
- **При использовании шлифовального станка всегда надевайте защитные очки и плотные рабочие перчатки.** Использование средств индивидуальной защиты снижает риск получения травмы.
- **Поддерживайте безопасную рабочую среду.** Обеспечьте хорошее освещение рабочей зоны. Убедитесь в наличии соответствующего рабочего пространства. Всегда держите рабочую зону свободной от препятствий, масла, мусора и других отходов. Не используйте электроинструмент вблизи легковоспламеняющихся химических веществ, пыли и паров. Не используйте данное изделие в сыром или влажном месте.
- **Избегайте непреднамеренного включения.** Перед включением ленточного шлифовального станка убедитесь, что вы готовы приступить к работе.
- **Не прикладывайте чрезмерных усилий на шлифовальный станок.** Этот инструмент выполнит работу лучше и безопаснее при той скорости и мощности, для которых он был разработан.
- **Всегда отключайте шлифовальный станок от электричества перед выполнением любых процедур по осмотру, обслуживанию или очистке.**
- **Никогда не оставляйте работающий шлифовальный станок без присмотра.** Выключайте питание, если вам нужно отойти от ленточно-шлифовального станка.
- **Перед каждым использованием проверяйте затяжку всех гаек, болтов и винтов.** Вибрация во время шлифовки может привести к их ослаблению.
- **Держите удлинитель вдали от влаги.**
- **Всегда подключайте сетевой шнур к электрической розетке с заземлением.**
- **Установите данное изделие на подходящую поверхность.** Расположите станок на плоской, ровной и твердой поверхности.
- **Всегда поддерживайте зазор не более 1.5 мм между столом и шлифовальным диском.**
- **Во время шлифовки надежно удерживайте материал, чтобы избежать отдачи.**



ВНИМАНИЕ! Чтобы избежать опасности поражения электрическим током, пожара или повреждения инструмента, используйте надлежащую защиту электрической цепи. Для подключения инструментов используйте отдельную электрическую цепь. Во избежание поражения электрическим током или возгорания, если шнур питания изношен, обрезан или поврежден каким-либо образом, немедленно замените его.

Инструкции по заземлению



ВНИМАНИЕ! Этот инструмент должен быть заземлен во время использования для защиты оператора от поражения электрическим током.

- **В случае неисправности или поломки** заземление обеспечивает путь наименьшего сопротивления для электричества и снижает риск поражения током. Данный инструмент оснащен электрическим шнуром с заземляющим проводом и заземляющей вилкой. Вилка должна быть вставлена в соответствующую розетку, которая установлена и заземлена надлежащим образом в соответствии со всеми местными нормами и правилами.
- **Не модифицируйте входящую в комплект вилку.** Если она не подходит к розетке, поручите установку соответствующей розетки квалифицированному электрику.
- **Неправильное подсоединение** заземляющего провода оборудования может привести к опасности поражения электрическим током. Провод с зеленой изоляцией (с желтыми полосами или без них) является заземляющим проводом оборудования. При необходимости ремонта или замены электрического шнура или вилки не подключайте заземляющий провод оборудования к клемме под напряжением.
- **Проконсультируйтесь** с квалифицированным электриком или специалистом по обслуживанию, если вы не полностью понимаете инструкции по заземлению или не уверены, что инструмент правильно заземлен. См. Нижний рисунок:



Рис. 1

Предупреждение:

- Этот инструмент оснащен сертифицированным шнуром и трех-контактной вилкой с заземлением для защиты от поражения электрическим током.
- Заземляющую вилку следует подключать непосредственно к правильно установленной и заземленной трех-контактной розетке с заземлением, как показано на рисунке.

- Не удаляйте и не изменяйте штекер заземления каким-либо образом, в случае неисправности или поломки заземление обеспечивает путь наименьшего сопротивления поражения электрическим током.

Рекомендации по использованию удлинительных шнуров

- Используйте исправный удлинитель. При использовании удлинителя убедитесь, что он достаточно мощный, чтобы выдержать ток, который будет потреблять ваш станок. Шнур меньшего размера вызовет падение напряжения в сети, что приведет к потере мощности и перегреву.
- Убедитесь, что ваш удлинитель правильно подключен и находится в хорошем состоянии. Перед использованием поврежденного удлинителя всегда замените его или поручайте его ремонт квалифицированному специалисту.

Распаковка

При распаковке убедитесь, что в комплект входят все детали. См. раздел «Сборка», а также сборочную схему и перечень запчастей в конце данного руководства.

Инструкция по сборке

Размещение опор

- Осторожно положите ленточный шлифовальный станок на бок.
- Найдите четыре резиновых ножки (45) в пакете с деталями.
- Установите каждую резиновую ножку (45) на углу основания (44).
- Используя гаечный ключ (70), проверьте затяжку всех гаек и болтов под основанием (44).



Рис. 2

Установка шлифовального диска

- Установите ленточный шлифовальный станок таким образом, чтобы он располагался на ножках.
- На диске (22) ослабьте установочный винт (17) с помощью шестигранного ключа.
- Наденьте диск на приводной вал (6) так, чтобы установочный винт (17) был прижат к плоской поверхности приводного вала.
- Надежно затяните установочный винт (17).

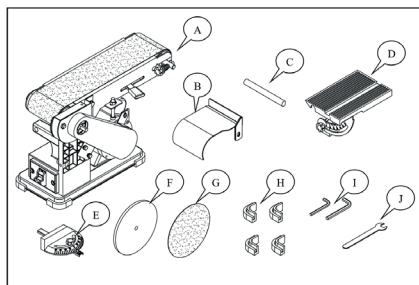

Рис. 3

Установка стола

- Возьмите планку стола (49) и вставьте один конец в монтажные отверстия под столом (59), как показано ниже, слева.
- Вставьте другой конец планки стола (указателем угла наклона № 58) в поворотный кронштейн (48).

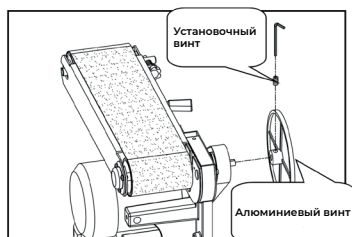

Рис. 4



Рис. 5

- Установите наклонную цапфу стола (56) на стол (59) с помощью шестигранного болта (51), плоской шайбы (53) и стопорной шайбы (52). Надежно затяните.
- Установите другой конец наклонной цапфы стола (56) на поворотный кронштейн (48) с помощью плоской шайбы (54) и регулировочной рукоятки (55). Надежно затяните.
- Задвиньте поворотный кронштейн (48) до упора на стержень (47) и затяните установочный винт (50).

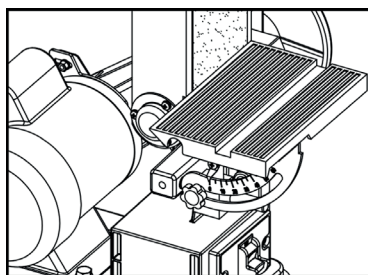
Установка упора-ограничителя

- Снимите диск (22), ослабив установочный винт (17) и потянув диск на себя.
- Для шлифования с помощью ленты (4) установите упор (7) на плиту (8) с помощью шестигранного болта (20) с плоской шайбой (21). Надежно затяните.

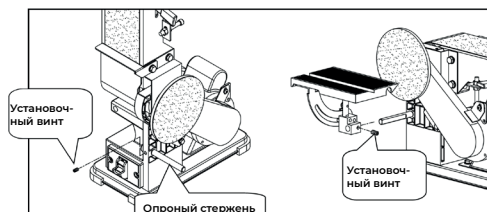

Рис. 6

Эксплуатация

Управление и регулировка станка

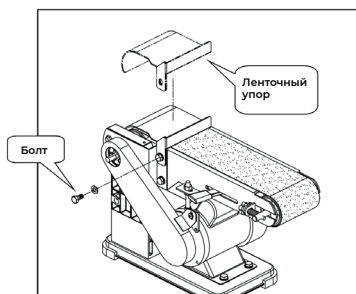

Рис. 7

Советы по технике безопасности при шлифовании

- Всегда поддерживайте зазор не более 1,5 мм между столом и шлифовальным диском.
- Во время шлифовки крепко держите заготовку, чтобы избежать отдачи.

Сборка выравнивающего стола

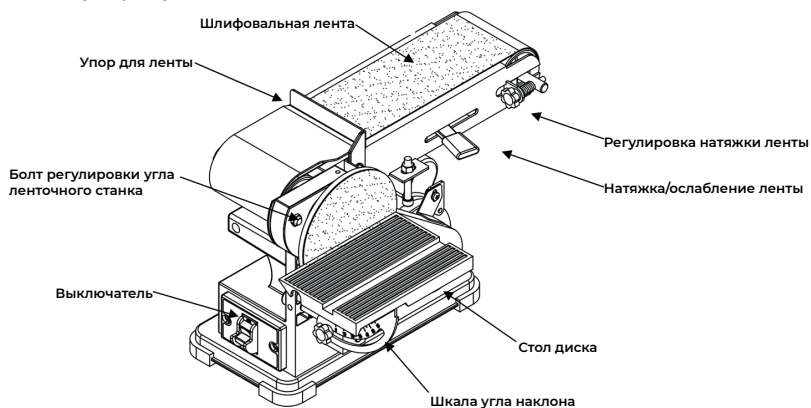
Во время этой и других процедур смотрите фотографии на предыдущей странице и сборочный чертеж на последней странице.

- Проверьте стол (59) на угол в 90 градусов, приложив угольник к диску (23).
- Если угол не 90 градусов со столом, ослабьте ручку регулировки угла стола (55) и наклоните стол так, чтобы угольник прислонялся без зазоров с площадкой.
- Затяните ручку, чтобы зафиксировать стол.
- Ослабьте винт указателя угла (58) и отрегулируйте его так, чтобы он указывал на 90 градусов. Затяните винт обратно.

Отцентровка шлифовальной ленты

- Включите ленточный шлифовальный станок. Если окажется, что лента соскальзывает с ролика, необходимо отрегулировать ленту.
- Поверните ручку регулировки центровки (35) так, чтобы лента проходила по центру натяжного ролика (41) и приводного барабана (5).

Регулировка шлифовальной ленты для вертикальной работы



ВНИМАНИЕ! Никогда не выполняйте регулировку ленточного шлифовального станка без предварительного отключения сетевого шнура от электрической розетки.

- Используя гаечный ключ (70), ослабьте шестигранные гайки (13) до тех пор, пока не появится возможность поднять или опустить плиту (8) ленты.
- Переместите плиту на нужный угол (от 0 до 90 градусов).
- Затяните шестигранные гайки (13).



Рис. 8

Осмотр, техническое обслуживание и очистка

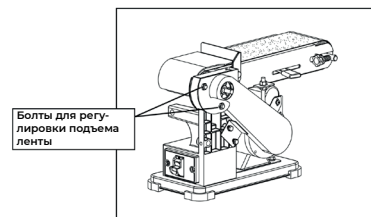

ВНИМАНИЕ! Перед выполнением любых процедур по осмотру, обслуживанию или очистке убедитесь, что выключатель питания ленточного шлифовального станка находится в положении «ВЫКЛ» и инструмент отключен от электричества.

- Перед каждым использованием проверьте общее состояние ленточного шлифовального станка. Нет ли ослабленных винтов, смещения движущихся частей, треснувших или сломанных деталей, поврежденной электропроводки и любых других условий, которые могут повлиять на безопасную работу. При возникновении ненормального шума или вибрации устраните проблему перед дальнейшим использованием. Не используйте поврежденное оборудование.
- Периодически проверяйте затяжку всех гаек, болтов и винтов.
- Накройте и храните в чистом и сухом месте.
- С помощью сжатого воздуха выдуйте пыль и мусор из шлифовальной станка и двигателя.
- Находящиеся внутри подшипники закрыты и не требуют смазки.

Установка шлифовального диска

- Снимите стол (59).
- Снимите старый шлифовальный диск.
- Выровняйте периметр нового шлифовального диска (23) по алюминиевому диску (22). После выравнивания плотно прижмите диск. Для дисков, без самоклеящейся поверхности может потребоваться применение соответствующего клея (не входит в комплект поставки).
- Установите стол (59).

Замена шлифовальной ленты

- Нажмите рычаг натяжения ленты (34) вправо, чтобы ослабить ленту (4).
- Сдвиньте старую шлифовальную ленту (4) с ролика (41) и барабана (5).
- Наденьте новую шлифовальную ленту (4) на ролик (41) и барабан (5).
- Нажмите рычаг натяжения ленты (34) влево, чтобы затянуть ленту (4).



Рис. 9

- Включите ленточный шлифовальный станок, чтобы проверить новую ленту. Если лента уходит в сторону, перейдите на страницу 9 и выполните процедуру отцентровки ленты.

Перечень запасных частей

№	Описание	Кол-во
1	Болт с конусной головкой, 4x8 мм	6
1A	Стопорная шайба, 4 мм	6
1B	Плоская шайба, 4 мм	6
2	Пластина подшипника II	1
3	Шарикоподшипник, 6201	2
4	Лента, шлифовальная, 100 x915 мм	1
5	Приводной шкив	1
6	Приводной вал	1
7	Упор-ограничитель	1
8	Плита	1
9	Винт с квадратом	2
10	Опорная плита I	1
11	Армирующая пластина	1
12	Кронштейн стола	1
13	Шестигранная гайка, 8 мм	8
14	Горизонтальный упор	1
15	Сброс напряжения	2
16	Переключатель	1
16A	Болт конусной головкой, 5x12 мм	3
16B	Стопорная шайба, 5 мм	1
16C	Шайба, зубчатая, 5 мм	1
17	Установочный винт, 6x6 мм	3
18	Клиновый ремень	1
19	Ведущий шкив	1
20	Болт, шестигранный, 8x12 мм	2
21	Плоская шайба, 8 мм	4
22	Диск, алюминиевый	1
23	Диск, шлифовальный	1
24	Болт, шестигранный, 6x12 мм	2
25	Плоская шайба, 6 мм	2

№	Описание	Кол-во
26	Болт с конической головкой, 5x15 мм	1
27	Плоская шайба, 5 мм	1
28	Крышка шкива	1
29	Пластина крышки шкива	1
30	Плоская шайба, 5 мм	1
31	Стопорная шайба, 5 мм	1
32	Шестигранная шайба, 5 мм	1
33	Двигатель	1
34	Рычаг натяжения	1
35	Регулировочная рукоятка	1
36	Регулировочная пружина	1
37	Пластина блока	1
38	Отжимная пружина	1
39	Вал натяжного ролика	1
40	Шарикоподшипник, 6201	2
41	Ролик ведомой шестерни	1
41A	Винт, круглая головка	1
42	Болт, шестигранный, 8x16 мм	8
43	Плоская шайба, 8 мм	12
44	Основание	1
45	Ножки	4
45A	Шкив двигателя	1
46	Шестигранная шайба, 10 мм	1
47	Шток	1
48	Поворотный кронштейн	1
49	Планка стола	1
50	Установочный винт, 8x8 мм	2
51	Болт, шестигранный, 8x10 мм	2
52	Стопорная шайба, 8 мм	2
53	Плоская шайба, 8 мм	2
54	Плоская шайба, 8 мм	1

№	Описание	Кол-во
55	Регулировочная рукоятка	1
56	Наклонная цапфа	1
57	Болт с конической головкой, 5x10 мм	1
58	Указатель	1
59	Стол	1
60	Палец 1	1
61	Стопорная шайба 4 мм	1
61A	Плоская шайба, 4 мм	1
62	Болт с конической головкой, 4x5 мм	1

№	Описание	Кол-во
63	Стопорный винт	1
64	Угловой упор	1
65	Планка для углового упора	1
66	Сетевой шнур	1
67	Стопорная шайба, 4 мм	4
68	Плоская шайба, 4 мм	4
69	Шестигранная шайба, 4 мм	4
70	Ключ	1

Устранение неисправностей

Проблема	Причина	Решение
Ленточный шлифовальный станок не включается.	Не подключен к электрической розетке. Выключен автомат в щитке. Неисправен выключатель питания. Проблема с двигателем или проводкой.	Подключите к розетке. Сбросьте автоматический выключатель. Замените выключатель. Ремонт с помощью квалифицированного сервисного центра.
Двигатель замедляется при шлифовании.	Слишком тугий клиновой ремень. Шлифовка с сильным давлением на материал.	Квалифицированный сервисный центр должен ослабить натяжение. Прилагайте меньше давления при шлифовании.
Шлифовальная лента сходит с натяжного ролика.	Центрирование не происходит должным образом.	Отцентрируйте шлифовальную ленту.
Дерево дымится/возгорается во время шлифовки.	Шлифовальный диск или лента забиты мусором.	Очистите или замените диск или ленту.
Шлифовальный станок издает чрезмерный шум.	Слишком туго затянут клиновой ремень или иная причина.	Квалифицированный сервисный центр должен провести диагностику.

Гарантийные условия

Предприятие-изготовитель гарантирует безотказную работу инструмента в течение 12 месяцев со дня продажи при условии соблюдения потребителем правил хранения и эксплуатации.

Если в течение гарантийного срока неисправность инструмента произошла по вине изготовителя - производится гарантийный ремонт заводом-изготовителем.

Гарантийный ремонт не производится и претензии не принимаются в случае:

- Отсутствия в гарантийном свидетельстве штампа торгующей организации и даты продажи
- Повреждения инструмента при транспортировке и эксплуатации
- Не соблюдения условий эксплуатации
- Превышения сроков и нарушения условий хранения

Техникалық сипаттамалар



НАЗАР АУДАРЫҢЫЗ! Бұл өнімді бірінші рет қолданар алдында барлық қауіпсіздік ережелері мен нұсқаулықтарды оқып, орындаңыз.

Ажарлағыш білдектің таңбалау тақтасында көрсетілген тиісті қуат көзін, кернеу және жиілікті таңдаңыз.

Сипаттамалары	BDS 100/150
Таспаның ені, мм	100
Таспаның ұзындығы, мм	915
Таспаның айналу жылдамдығы, м/с	4.7 / 5.6
Диск диаметрі, мм	150
Дискінің айналу жылдамдығы, об/мин	1420 / 1700
Үстел өлшемі, мм	190 x 125

Қауіпсіздік техникасы бойынша нұсқаулар



НАЗАР АУДАРЫҢЫЗ! Барлық нұсқауларды мұқият оқып зерделеңіз. Төмендегі барлық нұсқауларды орындамау электр тогының соғуына, өртке және/немесе ауыр жарақатқа әкелуі мүмкін.

Жұмыс аймағы

- **Жұмыс аймағын таза және жеткілікті жарық түсіріп ұстаңыз.** Білдекке қол жетімділіктің нашарлығы және жұмыс орнында жеткіліксіз жарықтандыру жазатайым оқиғаларға әкелуі мүмкін.
- **Электр құралдарымен жарылғыш ортада, мысалы, жанғыш сұйықтықтар, газдар немесе шаң болған ортада жұмыс жасамаңыз.** Білдекпен жұмыс істегенде шаң немесе булануды тұтататын ұшқын пайда болуы мүмкін.
- **Электр құралымен жұмыс істеу кезінде бөгде адамдарды немесе балалардың жақын болуын болдырмаңыз.** Зейін салмау нәтижесінде құралды

бақылау жоғалуы мүмкін. Жұмыс аймағындағы басқа адамдарды жоңқа немесе ұшқыннан қорғаңыз. Қажет болса, жұмыс аймағын қоршаңыз.

Электр қауіпсіздігі

- **Денеңіздің құбырлар, радиаторлар, пештер және тоңазытқыштар сияқты** жерге тұйықталған беттермен жанасқаннан аулақ болыңыз.
- **Электр құралдарын жаңбыр әсеріне немесе ылғалды жағдайларға ұшыратпаңыз.**
- **Жерге тұйықталған құралдар барлық нормалар мен ережелерге сәйкес тиісті түрде орнатылған және жерге тұйықталған розеткаға қосылуы керек.** Ешқашан жерге тұйықтау штекерін алып тастамаңыз немесе ашаны қандай да бір жолмен өзгертпеңіз. Өтпелі ашаларды пайдаланбаңыз. Егер сіз розетканың дұрыс жерге тұйықталғанына күмәндансаңыз, білікті электрикпен кеңесіңіз. Электрлік ақаулық немесе құрал сынған жағдайда, жерге тұйықталу оператордан электр қуатын бұру үшін кедергісі төмен жолды қамтамасыз етеді.
- **Қуат сымын дұрыс қолданыңыз. Құралдарды тасымалдау үшін ешқашан қуат сымын пайдаланбаңыз.** Қуат сымын майлау материалдары мен өткір жиектері бар заттардан аулақ ұстаңыз. Зақымдалған қуат сымын дереу ауыстырыңыз.
- **Сыртта электр құралымен жұмыс істегенде ұзартқыш сымды пайдаланыңыз.**

Жеке қауіпсіздік

- **Сақ болыңыз.** Электр құралымен жұмыс істеу кезінде өз әрекеттеріңізді қадағалаңыз және салауатты пайымды басшылыққа алыңыз. Электр құралын шаршаған кезде немесе дәрі-дәрмектер мен алкогольдің әсерінде болсаңыз, қолданбаңыз.
- **Дұрыс киініңіз.** Кең киім мен зергерлік бұйымдарды кимеңіз. Шашыңыз ұзын болса, жинаңыз. Шаш, киім және қолғаптарыңызды қозғалатын бөліктерден алыс ұстаңыз.
- **Шамадан тыс күш салмаңыз.** Әрқашан дұрыс тірек пен тепе-теңдікті сақтаңыз. Дұрыс тірек пен тепе-теңдік күтпеген жағдайларда білдектің жұмысын жақсы бақылауға мүмкіндік береді.
- **Қорғаныс құралдарын қолданыңыз.** Әрқашан көз қорғау құралдарын киіңіз. Тиісті жағдайларда шаңнан қорғайтын респираторды, тайғақ емес аяқ киімді, дулығаны немесе есту қабілетін қорғау құралдарын пайдалану қажет.

Құралды пайдалану және күту

- **Қысқыштарды (жинаққа кірмейді) немесе дайындаманы тұрақты платформада бекітудің және қолдаудың басқа практикалық тәсілдерін пайдаланыңыз.** Денеге басу дұрыс емес және бақылауды жоғалтуға әкелуі мүмкін.

- **Егер қуат қосқышы оны қоспаса немесе өшірмесе, электр құралын пайдаланбаңыз.** Қуат қосқышымен басқаруға болмайтын кез-келген құрал қауіпті және ауыстырылуы тиіс.
- **Кез келген түзетулерді орындамас бұрын, керек-жарақтарды ауыстырар алдында немесе жұмысты аяқтаған кезде сымның ашасын қуат көзінен ажыратыңыз.** Мұндай қауіпсіздік шаралары құралды кездейсоқ іске қосу қаупін азайтады.
- **Пайдаланбайтын құралдарды балалардың және басқа тиісті біліктілігінсіз адамдардың қолы жетпейтін жерде сақтаңыз.**
- **Білдекті мұқият күтіңіз.** Дұрыс қызмет көрсетілген білдек оңай басқарылады. Жөндеу жасалғанға дейін зақымдалған білдекті пайдаланбаңыз.
- **Қозғалатын бөліктердің қисаюын, бөлшектердің сынуын және білдек жұмысына әсер етуі мүмкін басқа жағдайларды тексеріңіз.** Егер білдек зақымдалған болса, оны қолданар алдында техникалық қызмет көрсетіңіз. Көптеген жазатайым оқиғалар білдекке нашар қызмет көрсетуден болады.
- **Сіздің модель үшін өндіруші ұсынған керек-жарақтарды немесе бұйымдарды ғана пайдаланыңыз.** Бір білдекке сәйкес келетін керек-жарақтар немесе бұйымдар басқа білдекте қолданған кезде қауіпті болуы мүмкін.

Техникалық қызмет көрсету

- **Білдекке техникалық қызмет көрсетуді тек білікті қызмет көрсету орталығы орындауы керек.** Біліктілігі жоқ қызметкерлер жүргізген техникалық қызмет көрсету немесе жөндеу жарақат алу қаупіне әкелуі мүмкін.
- **Құралға қызмет көрсету кезінде тек бірдей қосалқы бөлшектерді пайдаланыңыз.** Осы Нұсқаулықтағы «Білдекті тексеру, техникалық қызмет көрсету және тазалау» бөліміндегі нұсқауларды орындаңыз. Рұқсат етілмеген бөлшектерді пайдалану немесе техникалық қызмет көрсету нұсқауларын орындамау электр тогының соғуына немесе жарақатқа әкелуі мүмкін.

Бұл білдек үшін қауіпсіздік ережелері

- **Таспалы ажарлағыш білдектегі жапсырмалар мен таңбашаларды сақтаңыз.** Оларда маңызды ақпарат жазылған.
- **Ажарлағыш білдекті пайдаланған кезде әрқашан қауіпсіздік көзілдірігі мен қалың жұмыс қолғаптарын киіңіз.** Жеке қорғаныс құралдарын қолдану жарақат алу қаупін азайтады.
- **Қауіпсіз жұмыс ортасын сақтаңыз. Жұмыс аймағының жақсы жарықтандырылуын қамтамасыз етіңіз.** Тиісті жұмыс кеңістігінің бар екеніне көз жеткізіңіз. Әрқашан жұмыс аймағын кедергілерден, майдан, қоқыстардан және басқа қалдықтардан бос ұстаңыз. Электр құралын жанғыш химиялық заттардың, шаңның және будың жанында қолданбаңыз. Бұл өнімді дымқыл немесе ылғалды жерде пайдаланбаңыз.

- **Байқаусызда қосудан аулақ болыңыз.** Таспалы ажарлағыш білдекті қоспас бұрын, жұмысқа кірісуге дайын екеніңізге көз жеткізіңіз.
- **Ажарлағыш білдекке шамадан тыс күш салмаңыз.** Бұл құрал стандартты жылдамдығы мен өзі әзірленген қуаттылығы кезінде жақсы және қауіпсіз жұмыс істейді.
- **Кез келген тексеру, техникалық қызмет көрсету немесе тазалау процедураларын орындамас бұрын ажарлағыш білдекті әрқашан электр қуатынан ажыратыңыз.**
- **Ешқашан жұмыс істеп жатқан ажарлағыш білдекті қараусыз қалдырмаңыз.** Таспалы-ажарлағыш білдектен алыстау қажет болса, қуатты өшіріңіз.
- **Әр қолданар алдында барлық сомындар, бұрандамалар және бұрандалардың тартуын тексеріңіз.** Ажарлау кезіндегі діріл олардың әлсіреуіне әкелуі мүмкін.
- **Ұзартқышты ылғалдан алыс ұстаңыз.**
- **Әрқашан желілік сымды жерге тұйықталған электр розеткасына қосыңыз.**
- **Бұл өнімді тиісті бетке орнатыңыз.** Білдекті тегіс, түзу және қатты бетке қойыңыз.
- **Әрқашан үстел мен ажарлау дискісі арасындағы 1.5 мм-ден аспайтын бос орынды сақтаңыз.**
- **Ажарлау кезінде материалды кері берілісті болдырмау үшін мықтап ұстаңыз.**



НАЗАР АУДАРЫҢЫЗ! Электр тогының соғу, өрт немесе құралдың зақымдану қаупін болдырмау үшін электр тізбегін дұрыс қорғауды қолданыңыз. Құралдарды қосу үшін бөлек электр тізбегін пайдаланыңыз. Электр тогының соғуын немесе өртті болдырмау үшін, егер қуат сымы тозған, кесілген немесе зақымдалған болса, оны дереу ауыстырыңыз.

Жерге тұйықтау бойынша нұсқаулар



НАЗАР АУДАРЫҢЫЗ! Бұл құрал операторды электр тогының соғуынан қорғау үшін пайдалану кезінде жерге тұйықталуы керек.

- **Ақаулық немесе сыну жағдайында** жерге тұйықтау электр тогының ең аз кедергісін қамтамасыз етеді және ток соғу қаупін азайтады. Бұл құрал жерге тұйықтау сымы және жерге тұйықтау ашасы бар электр сымымен жабдықталған. Аша барлық жергілікті ережелер мен нормаларға сәйкес тиісті түрде орнатылған және жерге тұйықталған тиісті розеткаға қосылуы керек.
- **Жинаққа кіретін ашаны өзгертпеңіз.** Егер ол розеткаға сәйкес келмесе, тиісті розетканы орнатуды білікті электрлікке тапсырыңыз.

- Жабдықтың жерге тұйықтау сымын **дұрысқосылмауы** электр тогының соғу қаупіне әкелуі мүмкін. Жасыл оқшауланған сым (сары жолақтары бар немесе онсыз) жабдықтың жерге тұйықтау сымы болып табылады. Электр сымын немесе ашаны жөндеу немесе ауыстыру қажет болса, жабдықтың жерге тұйықтау сымын кернеу астындағы клеммаға қоспаңыз.
- Егер сіз жерге тұйықтау нұсқауларын толық түсінбесеңіз немесе құралдың дұрыс жерге тұйықталғанына сенімді болмасаңыз, білікті электрикпен немесе техникалық қызмет көрсету маманымен **кеңесіңіз**.
- Төменгі суретті қараңыз:



1 сур.

Ескерту:

- Бұл құрал электр тогының соғуынан қорғау үшін сертифицирталған сыммен және Жерге тұйықталған үш істікшелі штепсельмен жабдықталған.
- Жерге тұйықтау ашасын суретте көрсетілгендей дұрыс орнатылған және жерге тұйықталған үш істікшелі жерге тұйықтау розеткасына тікелей қосу керек.
- Жерге тұйықтау штекерін қандай да бір жолмен алып тастамаңыз немесе өзгертпеңіз, ақаулық немесе сыну жағдайында жерге тұйықталу электр тогының соғуына ең аз қарсылық жолын қамтамасыз етеді.

Ұзартқыш сымдарды пайдалану бойынша нұсқаулықтар

- Жұмыс істейтін ұзартқыш сымды пайдаланыңыз. Ұзартқыш сымды пайдаланған кезде оның сіздің білдегіңіз тұтынатын токқа шыдайтындай қуатты екеніне көз жеткізіңіз. Кішірек сым желідегі кернеудің төмендеуіне әкеліп соғады, нәтижесінде қуат жоғалады және қызып кетеді.
- Ұзартқыш сымның дұрыс жалғанғанын және жақсы күйде екенін тексеріңіз. Зақымдалған ұзартқыш сымды қолданар алдында оны әрқашан ауыстырыңыз немесе жөндеуді білікті маманға тапсырыңыз.

Қаптамадан шығару

Қаптаманы ашқан кезде барлық бөлшектердің жинаққа кіретіндігіне көз жеткізіңіз. Осы нұсқаулықтың соңындағы «құрастыру» бөлімін, сондай-ақ құрастыру схемасын және бөлшектер тізімін қараңыз.

Құрастыру бойынша нұсқаулар

Тіректерді орналастыру

- Таспалы ажарлағыш білдекті бүйіріне абайлап қойыңыз.
- Бөлшектер пакетінен төрт резеңке аяқты (45) табыңыз.
- Әрбір резеңке аяқты (45) негіздің бұрышына (44) орнатыңыз..
- Сомын кілтін (70) пайдаланып, негіз астындағы барлық сомындар мен бұрандамалардың тартылғанын тексеріңіз (44).

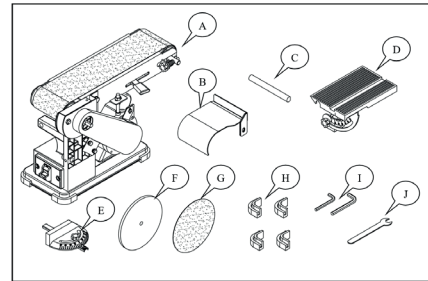

2 сур.

Ажарлағыш дискісін орнату

- Таспалы ажарлағыш білдекті аяқтарда тұратындай етіп орнатыңыз.
- Дискіде (22) алты қырлы кілтін пайдаланып орнату бұрандасын (17) босатыңыз.
- Дискіні жетек білігіне (6) кигізіңіз, осылайша (17) орнату бұрандасы жетек білігінің тегіс бетіне басылады.
- Бекіту бұрандасын мықтап бекітіңіз (17).

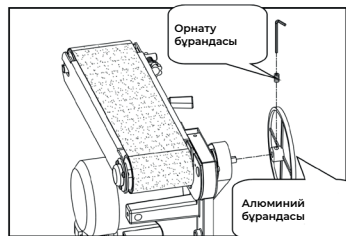

3 сур.

Үстелді орнату

- Үстел жолағын алыңыз (49) және бір ұшын үстелдің астындағы бекіту тесіктеріне салыңыз (59), сол жақта төменде көрсетілгендей.
- Үстел жолағының екінші ұшын (№58 көлбеу бұрышын көрсеткішімен) айналмалы кронштейнге (48) салыңыз.

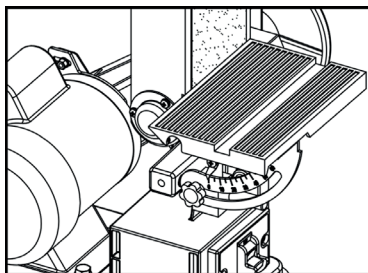

4 сур.

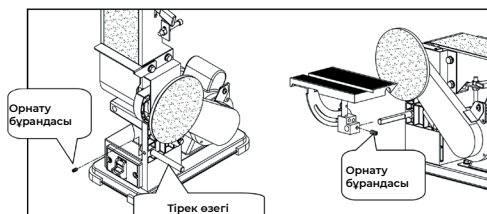

5 сур.

- Алты бұрышты бұрандаманы (51), жалпақ шайбаны пайдаланып, үстелге (56) көлбеу шетмойынды (59) орнатыңыз (53) және құлыптау шайбасы (52). Мықтап тартыңыз.
- Үстелдің көлбеу шетмойынның екінші ұшын (56) жалпақ шайба (54) және реттеу тұтқасы арқылы айналмалы кронштейнге (48) орнатыңыз. (55). Мықтап тартыңыз.
- Айналмалы кронштейнді (48) өзекке (47) тірелгенге дейін сырғытыңыз және бекіту бұрандасын (50) қатайтыңыз.

Шектеуішті тіректі орнату

- Орнату бұрандасын (17) босатып, дискіні өзіңізге тарту арқылы дискіні (22) алыңыз.
- (4) Таспамен тегістеу үшін (7) аялдаманы пешке (8) алты бұрышты болтпен (20) жалпақ шайбамен (21) орнатыңыз. Мықтап тартыңыз.

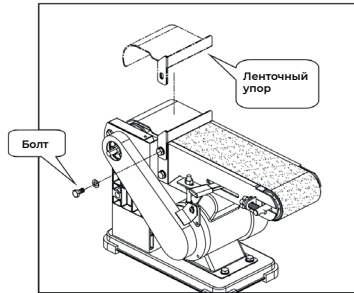

6 сур.

Пайдалану

Білдекті басқару және реттеу

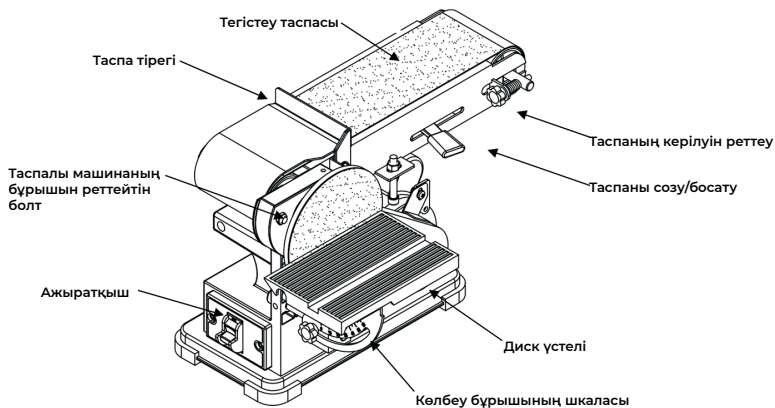

7 сур.

Ажарлау кезіндегі қауіпсіздік техникасы бойынша нұсқаулар

- Әрқашан үстел мен ажарлау дискісі арасындағы 1.5 мм-ден аспайтын бос орынды сақтаңыз.
- Ажарлау кезінде дайындаманы мықтап ұстаңыз, сонда ол кері кетпейді.

Түзету үстелін құрастыру

Осы және басқа процедуралар кезінде алдыңғы беттегі фотосуреттерді және соңғы беттегі құрастыру сызбасын қараңыз.

- Үстелді (59) дискіге (23) бұрыштықты қою арқылы 90 градус бұрышқа тексеріңіз.

- Егер бұрыш үстелмен 90 градус болмаса, үстелдің бұрышын реттеу тұтқасын босатыңыз (55) және үстелді бұрыштық алаңмен бос орынсыз сүйенетіндей етіп еңкейтеңіз.
- Үстелді бекіту үшін тұтқаны қатайтыңыз.
- Бұрыш көрсеткішінің бұрандасын босатыңыз (58) және оны 90 градусқа бағыттайтын етіп реттеңіз. Бұранданы қайтадан қатайтыңыз.

Ажарлау таспасын туралау

- Таспалы ажарлағыш білдекті қосыңыз. Егер таспа роликтен сырғып кетсе, таспаны реттеу керек.
- Туралауды реттеу тұтқасын (35) бұраңыз, осылайша таспа кергіш роликтің (41) және жетек барабанының (5) ортасынан өтеді.

Тігінен жұмыс істеу үшін ажарлау таспасын реттеу



НАЗАР АУДАРЫҢЫЗ! Электр сымын электр розеткасынан алдын ала ажыратпай, ешқашан таспалы ажарлағыш білдекті реттемеңіз.

- Сомын кілтін (70) пайдаланып, алтыбұрышты сомындарды (13) таспаның (8) тақтасын көтеру немесе түсіру мүмкіндігі болғанша босатыңыз.
- Тақтаны қажетті бұрышқа жылжытыңыз (0-ден 90 градусқа дейін).
- Алты бұрышты сомындарды қатайтыңыз (13).

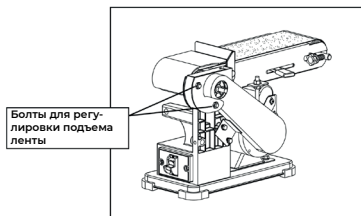

8 сур.

Тексеру, техникалық қызмет көрсету және тазалау



НАЗАР АУДАРЫҢЫЗ! Кез келген тексеру, техникалық қызмет көрсету немесе тазалау процедураларын орындамас бұрын, таспалы ажарлағыш білдектің қуат қосқышы «ӨШІРУЛІ» күйде екеніне және құрал электр қуатынан ажыратылғанына көз жеткізіңіз.

- Әр қолданар алдында таспалы ажарлағыш білдектің жалпы күйін тексеріңіз. Бос бұрандалар, қозғалатын бөліктердің ығысуы, жарылған немесе сынған

бөлшектер, зақымдалған сымдар және қауіпсіз жұмыс істеуге әсер етуі мүмкін басқа жағдайлар жоқтығын тексеріңіз. Егер қалыптан тыс шу немесе діріл пайда болса, мәселені әрі қарай қолданар алдында шешіңіз. Зақымдалған жабдықты пайдаланбаңыз.

- Барлық сомындар, бұрандамалар және бұрандалардың қатаюын мезгіл-мезгіл тексеріп отырыңыз.
- Үстін жауып және таза және құрғақ жерде сақтаңыз.
- Сығылған ауаны пайдаланып, тегістеуіш пен қозғалтқыштан шаң мен қоқысты шығарыңыз.
- Ішіндегі мойынтіректер жабық және майлауды қажет етпейді.

Ажарлағыш дискісін орнату

- Үстелді алыңыз (59).
- Ескі тегістеу дискісін алыңыз.
- Жаңа тегістеу дискісінің периметрін (23) алюминий дискімен (22) туралаңыз. Тураланғаннан кейін дискіні мықтап басыңыз. Өздігінен жабысатын беті жоқ дискілер үшін тиісті Желімді қолдану қажет болуы мүмкін (жеткізілімге кірмейді).
- Үстелді орнатыңыз (59).

Тегістеу таспасын ауыстыру

- Таспаны босату үшін таспаның керілу тұтқасын (34) оңға басыңыз (4).
- Ескісін сырғытыңыз тегістеу таспасы (4) роликтен (41) және барабаннан (5).
- Жаңасын сырғытыңыз тегістеу таспасы (4) роликке (41) және барабанға (5).



9 сур.

- Таспаны қатайту үшін таспаның кернеу тұтқасын (34) солға басыңыз (4).
- Жаңа таспаны тексеру үшін таспалы ажарлағыш білдекті қосыңыз. Егер таспа бір жаққа кетсе, 9-бетке өтіп, таспаны центрлеу процедурасын орындаңыз.

Бөлшектер тізімі

№	Сипаттама	Саны
1	Конус басы бар бұрандама, 4x8 мм	6
1А	Бекіткіш шайба, 4 мм	6
1В	Тегіс шайба, 4 мм	6
2	ІІ мойынтіректер тақтасы	1
3	Шарикті мойынтірек, 6201	2
4	Таспа, тегістеу, 100x915 мм	1
5	Жетек тегершігі	1
6	Жетек білігі	1
7	Шектегіш тірек	1
8	Тақта	1
9	Төртбұрышпен бұранда	2
10	Тірек тақтасы І	1
11	Арматуралық тақта	1
12	Үстел кронштейні	1
13	Алтықырлы сомын, 8 мм	8
14	Көлденең аялдама	1
15	Кернеуді арылту	2
16	Ажыратып қосқыш	1
16А	Конус басы Болт, 5x12 мм	3
16В	Бекіткіш шайба, 5 мм	1
16С	Шайба, тісті, 5 мм	1
17	Орнату бұрандасы, 6x6 мм	3
18	Сына белбеуі	1
19	Жетекші тегершік	1
20	Бұрандама, алтықырлы, 8x12 мм	2
21	Тегіс шайба, 8 мм	4
22	Алюминий дискісі	1
23	Ажарлағыш диск	1
24	Бұрандама, алтықырлы, 6x12 мм	2
25	Тегіс шайба, 6 мм	2
26	Конустық басы бар бұрандама, 5x15 мм	1
27	Тегіс шайба, 5 мм	1
28	Тегершік қақпағы	1

№	Сипаттама	Саны
29	Тегершік қақпағының табақшасы	1
30	Тегіс шайба, 5 мм	1
31	Бекіткіш шайба, 5 мм	1
32	Алтықырлы шайба, 5 мм	1
33	Қозғалтқыш	1
34	Кернеу иінтірегі	1
35	Реттеу тұтқасы	1
36	Реттеу серіппесі	1
37	Блок тақтасы	1
38	Айналдыру серіппесі	1
39	Созылу ролингінің білігі	1
40	Шарикті мойынтірек, 6201	2
41	Жетектегі тістегеріш ролингі	1
41А	Бұранда, дөңгелек бас	1
42	Бұрандама, алтықырлы, 8x16 мм	8
43	Тегіс шайба, 8 мм	12
44	Негізі	1
45	Аяқтар	4
45А	Қозғалтқыш тегершігі	1
46	Алтықырлы шайба, 10 мм	1
47	Сотағыш	1
48	Айналмалы кронштейн	1
49	Үстел тақтасы	1
50	Орнату бұрандасы, 8x8 мм	2
51	Алтықырлы бұрандама, 8x10 мм	2
52	Бекіткіш шайба, 8 мм	2
53	Тегіс шайба, 8 мм	2
54	Тегіс шайба, 8 мм	1
55	Реттеу тұтқасы	1
56	Көлбеу шетмойыны	1
57	Конустық басы бар бұрандама, 5x10 мм	1
58	Көрсеткіш	1
59	Үстел	1

№	Сипаттама	Саны
60	Саусақ 1	1
61	4 мм тоқтатқыш тығырық	1
61A	Тегіс шайба, 4 мм	1
62	Конустық басы бар бұрандама, 4x5 мм	1
63	Тоқтатқыш бұрандасы	1
64	Бұрыштық тірек	1

№	Сипаттама	Саны
65	Бұрыштық тірекке арналған жолақ	1
66	Желілік сым	1
67	Бекіткіш шайба, 4 мм	4
68	Тегіс шайба, 4 мм	4
69	Алтықырлы шайба, 4 мм	4
70	Кілт	1

Ақаулықтарды іздеу және жою

Ақаулық	Болжалды себебі	Жою
Таспалы ажарлағыш білдек іске қосылмайды.	Электр розеткасына қосылмаған. Қалқаншада автомат өшірулі. Қуат қосқышы ақаулы. Қозғалтқыш немесе сыммен проблема.	Розеткаға қосыңыз. Ажыратқышты арылтыңыз. Сөндіргішті ауыстырыңыз. Білікті қызмет көрсету орталығының көмегімен жөндеу.
Қозғалтқыш ажарлау кезінде баяулайды.	Тым тығыз сына белдігі. Материалға қатты қысыммен тегістеу.	Білікті қызмет көрсету орталығы кернеуді босатуы керек. Тегістеу кезінде аз қысым жасаңыз.
Тегістеу таспасы кергіш ролигінен шығады.	Центрлеу дұрыс жүрмейді.	Тегістеу таспасын центрлеңіз (9-бет)
Тегістеу кезінде ағаш түтін шығарады/тұтанады.	Тегістеу дискісі немесе таспа қоқыспен бітелген.	Дискіні немесе таспаны тазалаңыз немесе ауыстырыңыз.
Тегістеуіш шамадан тыс шу шығарады	Сына белдігі тым тығыз тартылған немесе басқа себеп.	Білікті қызмет көрсету орталығы диагностика жүргізуі керек.

Кепілдік шарттары

Тұтынушы құралды сақтау мен пайдалану ережелерін сақтаған жағдайда, өндіруші кәсіпорын құралдың сатып алған күннен бастап 12 айдың ішінде үздіксіз жұмысына кепілдік береді.

Егер кепілдік мерзімінің ішінде құралдың бұзылуы өндірушінің кесірінен болса – өндіруші зауыт кепілдік бойынша жөндеуді іске асырады.

Келесі жағдайларда кепілдік бойынша жөндеу жүргізілмейді және шағымдар қабылданбайды:

- Кепілдеме куәлігінде сатушы ұйымның мөртабаны мен сатылған күннің жоқ болуы
- Құралдың тасымалдау және пайдалану кезіндегі зақымдалуы
- Пайдалану талаптарының сақталмауы
- Кепілдік мерзімінің өтіп кетуі немесе сақтау шарттарының бұзылуы

KZ | Өндіруші және импорттаушы: «ТССП Дистрибьюшн» ЖШС, ҚР, Астана қ., Ақжол даңғ., 65 ғим., тел. +7 (7172) 55 44 00, info@alteco.kz. Өнім сапасы бойынша наразылық қабылдайтын мекеме: «ТССП Қазақстан» ЖШС, ҚР, Астана қ., Ақжол даңғ., 65 ғим., тел. +7 (7172) 55 44 00. Қытайда жасалған

Изготовитель и импортер: ТОО «ТССП Дистрибьюшн», РК, г. Астана, просп. пр. Ақжол, зд. 65, тел. +7 (7172) 55 44 00, info@alteco.kz. Организация, принимающая претензии по качеству продукции: ТОО «ТССП Казахстан», РК, г. Астана, просп. пр. Ақжол, зд. 65, тел. +7 (7172) 55 44 00

RU | Импортер и организация, принимающая претензии по качеству продукции: ООО «Северный Альянс», РФ, 630020, Новосибирская область, г. Новосибирск, ул. Тамбовская, 41., тел. +7 967 085 46 24, info@altecopt.ru. Сделано в Китае

UZ | Import qiluvchi va mahsulot sifati bo'yicha da'volarni qabul qiluvchi tashkilot: «TSSP» ХК МСНЖ, Ўзбекистон, Toshkent, Bilimdon ko'chasi 12a - uy, tel. +998 90 830 22 60, info@alteco.uz. Xitoyda ishlab chiqarilgan

Дата приема	_____	Заполняется сервисным центром	Отрывной талон	
Дата выдачи	_____		Изделие _____ Серийный номер _____	
Особые отметки	_____		Дата продажи _____	
	_____		Дата приема _____	
	_____		Дата выдачи _____	
		Покупатель _____		

Дата приема	_____	Заполняется сервисным центром	Отрывной талон	
Дата выдачи	_____		Изделие _____ Серийный номер _____	
Особые отметки	_____		Дата продажи _____	
	_____		Дата приема _____	
	_____		Дата выдачи _____	
		Покупатель _____		

Дата приема	_____	Заполняется сервисным центром	Отрывной талон	
Дата выдачи	_____		Изделие _____ Серийный номер _____	
Особые отметки	_____		Дата продажи _____	
	_____		Дата приема _____	
	_____		Дата выдачи _____	
		Покупатель _____		

Производитель оставляет за собой право на внесение изменений в конструкцию, дизайн и комплектацию изделий.

Өндіруші өнімнің конструкциясына, дизайнына және конфигурациясына өзгерістер енгізу құқығын өзіне қалдырады.

Ishlab chiqaruvchi mahsulotlarning dizayni, dizayni va konfiguratsiyasiga o'zgartirishlar kiritish huquqini o'zida saqlab qoladi.

Өндүрүүчү продукциянын конструкциясына, дизайнына жана комплектине өзгөртүүлөрдү киргизүү укугун өзүнө калтырат.

