

STIHL[®]

STIHL HS 82

Инструкция по эксплуатации



Содержание

К данной инструкции по эксплуатации	2
Указания по технике безопасности и технике работы	2
Применение	9
Топливо	10
Заправка топливом	11
Ручка	13
Пуск / остановка мотора	14
Очистка воздушного фильтра	15
Настройка карбюратора	16
Свеча зажигания	18
Смазка передачи	19
Хранение устройства	19
Заточка режущих ножей	20
Указания по техобслуживанию и техническому уходу	21
Минимизация износа, а также избежание повреждений	23
Важные комплектующие	24
Технические данные	25
Указания по ремонту	27
Устранение отходов	28
Сертификат соответствия ЕС	28
Адреса	29

Уважаемые покупатели,

большое спасибо за то, что вы решили приобрести высококачественное изделие фирмы STIHL.

Данное изделие было изготовлено с применением передовых технологий производства, а также с учетом всех необходимых мер по обеспечению качества. Мы стараемся делать все возможное, чтобы Вы были довольны данным агрегатом и могли беспрепятственно работать с ним.

При возникновении вопросов относительно Вашего агрегата, просим вас обратиться, к Вашему дилеру или непосредственно в нашу бытовую компанию.

Ваш



Др. Nikolas Stihl

STIHL®

HS 82 R, HS 82 RC, HS 82 T

К данной инструкции по эксплуатации

Условные графические обозначения

Все имеющиеся на агрегате условные обозначения разъясняются в данной инструкции по эксплуатации.

В зависимости от агрегата и его оснащения на нем могут иметься следующие условные обозначения.



Топливный бак; топливная смесь из бензина и моторного масла

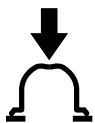

Приведение в действие ручной топливной помпы

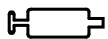

Отверстие для трансмиссионной смазки



Поворотная рукоятка

Обозначение разделов текста

ПРЕДУПРЕЖДЕНИЕ

Предупреждение об опасности несчастного случая и травмы для людей а также тяжёлого материального ущерба.



УКАЗАНИЕ

Предупреждение о возможности повреждения устройства либо отдельных комплектующих.

Техническая разработка

Компания STIHL постоянно работает над дальнейшими разработками всех машин и устройств; поэтому права на все изменения комплектации поставки по форме, технике и оборудованию мы должны оставить за собой.

Поэтому относительно указаний и рисунков данной инструкции по эксплуатации не могут быть предъявлены никакие претензии.

Указания по технике безопасности и технике работы



При работе с этим мотоустройством, необходимо принимать особые меры предосторожности, т.к. работа производится остро заточенными инструментами и ножами с высокой скоростью.



Перед первичным вводом в эксплуатацию внимательно ознакомиться с инструкцией по эксплуатации, хранить ее в надёжном месте для последующего пользования. Несоблюдение инструкции по эксплуатации может оказаться опасным для жизни.

Соблюдать действующие в данной стране правила безопасности, например, профсоюзов, фондов социального страхования, органов по охране труда и других учреждений.

Каждый работающий с агрегатом впервые: должен быть проинструктирован продавцом или другим специалистом, как следует правильно обращаться с агрегатом – либо пройти специальный курс обучения.

Несовершеннолетние лица к работе с устройством не допускаются – за исключением лиц старше 16 лет, проходящих обучение под надзором.

Вблизи работающего агрегата не должны находиться дети, животные и зрители.

При неиспользовании агрегат следует установить так, чтобы он не представлял собой потенциальной опасности. Защитить агрегат от несанкционированного использования

Пользователь несет ответственность за несчастные случаи или опасности, угрожающие другим людям либо их имуществу.

Мотоустройство разрешается передавать или давать напрокат только тем лицам, которые хорошо знакомы с данной моделью и обучены обращению с нею.

Применение агрегатов, вырабатывающих сильный шум, может быть по времени ограничено как национальными, так и местными нормами.

Работающие с агрегатом люди должны быть отдохнувшими, здоровыми и в хорошем физическом состоянии.

Тот, кому по состоянию здоровья не следует напрягаться, должен обратиться к врачу за консультацией, может ли он работать с данным агрегатом.

Только для людей с имплантированным кардиостимулятором: система зажигания данного агрегата генерирует очень незначительное электромагнитное поле. Влияние электромагнитного поля на отдельные типы кардиостимуляторов не удается исключить полностью. Во

избежание риска для здоровья компания STIHL рекомендует обратиться за консультацией к лечащему врачу и изготовителю кардиостимулятора.

Работа с агрегатом после употребления алкоголя, лекарств, снижающих скорость реакции, или наркотиков не разрешается.

Агрегат должен применяться только для обрезания живой изгороди, кустарников, кустов, мелких зарослей и тому подобного. Устройство не должно использоваться для других целей – **опасность несчастного случая!**

Применение агрегата для других целей не допускается, так как это может привести к несчастным случаям или повреждению агрегата. Запрещается вносить любые изменения в конструкцию агрегата – это также может привести к несчастным случаям или повреждению агрегата.

Следует устанавливать только детали и принадлежности, допущенные компанией STIHL для данного агрегата или аналогичные по своим технологическим свойствам. При возникновении вопросов обратиться к специализированному дилеру. Применять только высококачественные инструменты или принадлежности. В противном случае, существует опасность несчастных случаев либо повреждения агрегата.

Компания STIHL рекомендует использовать оригинальные инструменты и принадлежности марки STIHL. Они оптимально

согласованы по своим свойствам с агрегатом и соответствуют требованиям пользователя.

Не вносить какие-либо изменения в конструкцию агрегата – это может отрицательно сказаться на безопасности. Компания STIHL снимает с себя ответственность за ущерб, нанесенный людям и имуществу, вследствие применения не допущенных к эксплуатации навесных устройств.

Не применять мойку высокого давления для очистки агрегата. Сильная струя воды может повредить детали агрегата.

Одежда и оснащение

Носить предписанные одежду и оснащение.



Одежда должна соответствовать цели применения и не должна мешать при работе. Плотная прилегающая одежда – комбинезон, а не рабочий халат.

Не носить одежду, которая могла бы зацепиться за дерево, кустарник или подвижные детали агрегата. А также шарф, галстук и какие-либо украшения. Длинные волосы связать и закрепить (платок, шапка, каска и т.п.).

Носить прочную обувь с шероховатой, нескользящей подошвой.

ПРЕДУПРЕЖДЕНИЕ



Чтобы уменьшить угрозу травмирования глаз, следует надевать плотно прилегающие защитные очки в соответствии со стандартом EN 166. Следить за правильным положением очков.

Носить средства "индивидуальной" защиты слуха, например, беруши.



Надевайте прочные рабочие перчатки из износостойкого материала (например, из кожи).

Компания STIHL предлагает широкий ассортимент средств индивидуальной защиты.

Транспортировка агрегата

Всегда следует останавливать двигатель.

На ножи всегда следует надевать защитный кожух, даже при переносе на короткие расстояния.

Агрегат переносите за рукоятку – режущие ножи направлены назад. Нельзя дотрагиваться до горячих деталей агрегата, в особенности до поверхности глушителя и корпуса редуктора – **опасность ожога!**

На транспортных средствах: мотоустройство заблокировать от опрокидывания, повреждения и вытекания топлива.

Заправка топливом



Бензин чрезвычайно легко воспламеняется – держаться на безопасном расстоянии от открытого огня – не проливать топливо – не курить.

Перед заправкой **выключить двигатель**.

Не заправлять топливом, пока двигатель не охладится полностью – топливо может перелиться – **опасность пожара!**

Крышку бака открывать осторожно, чтобы избыточное давление понижалось медленно и топливо не могло выбрызгиваться.

Заправку производить только в хорошо проветриваемых местах. Если топливо было пролито, агрегат следует немедленно очистить – следить за тем, чтобы топливо не попало на одежду, в противном случае одежду немедленно сменить.



Правильно установить крышку бака с откидным хомутиком (байонетный затвор), повернуть до упора и захлопнуть хомутик.

Благодаря этому снижается опасность отвинчивания запорного устройства бака из-за вибраций мотора и, как следствие, опасность вытекания топлива.

Обратить внимание на негерметичность – в случае вытекания топлива двигатель не запускать – **опасность для жизни вследствие ожогов!**

Перед запуском

Проверить безупречное рабочее состояние агрегата – обратиться к соответствующей главе в инструкции по эксплуатации:

- Проверить топливную систему на герметичность, особенно видимые детали, например, замок бака, шланговые соединения, ручной топливный насос (только у бензопил с ручным топливным насосом). При наличии негерметичности либо повреждения двигатель не запускать – **опасность возникновения пожара!** Агрегат до ввода в эксплуатацию следует отдать в ремонт специализированному дилеру
- Кнопку выключения должна легко переводиться в положение **0**, а затем возвращаться в рабочее положение **I**
- Рычаг газа и стопор рычага газа должны легко перемещаться – рычаг газа должен самостоятельно возвращаться назад в положение холостого хода

- Проверить плотность посадки контактного наконечника провода зажигания – при неплотно сидящем наконечнике возможно искрообразование, искры могут воспламенить топливовоздушную смесь – **опасность пожара!**
- Режущие ножи в безупречном состоянии (чистые, легкоподвижные и не деформированные), прочная посадка, правильный монтаж, заточены и смазаны растворителем смолы марки STIHL (смазочное средство).
- Проверить защиту от порезов на повреждения
- Запрещается вносить любые изменения в элементы управления или защитные механизмы
- Рукоятки должны быть чистыми и сухими, очищенными от масла и грязи – для надежного управления агрегатом

Агрегат должен эксплуатироваться только в надежном эксплуатационном состоянии – **опасность несчастного случая!**

Запустить двигатель

Производить на расстоянии не менее 3 метров от места заправки топливом – не в закрытом помещении.

Запуск производить только на ровном основании, занять устойчивое положение – режущие ножи не должны соприкасаться с какими-либо

предметами и землей, т.к. при пуске они могут начать вращение одновременно с двигателем.

Агрегат обслуживается только одним человеком – нахождение посторонних лиц в рабочей зоне запрещается – в том числе и при запуске.

Избегать прикосновения к ножам – **опасность травмы!**

Двигатель не запускать "из руки" – запуск производить, как описано в инструкции по эксплуатации.

Режущие ножи после отпущения рычага газа продолжают двигаться еще некоторое время – **инерционный выбег!**

Проверьте безупречность работы двигателя на холостом ходу: на холостом ходу режущие ножи – при отпущенном рычаге газа – должны остановиться.

Как держать и вести агрегат

Мотоустройство всегда удерживайте надежно обеими руками за рукоятки. Прочно обхватить рукоятки большими пальцами.

Правша

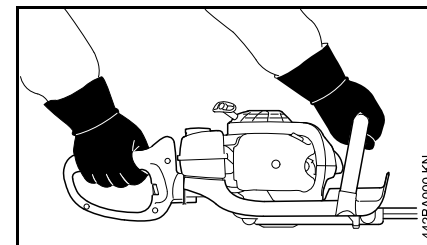

Правая рука находится на рукоятке управления, а левая рука – на трубчатой рукоятке.

Левша

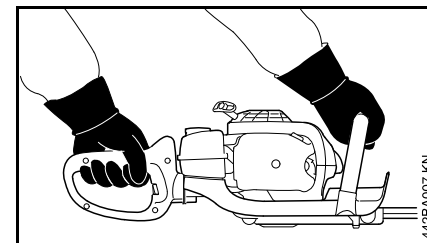

Левая рука находится на рукоятке управления, а правая рука – на трубчатой рукоятке.

Занять устойчивое положение и агрегат направлять так, чтобы режущие ножи были всегда направлены в сторону от тела.

Во время работы

В случае возникновения опасности или в аварийной ситуации немедленно остановить двигатель – кнопку выключения сместить в направлении **0**.

Убедиться в том, что в рабочей зоне не находятся посторонние лица.

Наблюдать за режущими ножами – не обрезать не просматриваемые зоны кустарника.

Соблюдать особую осторожность при обрезании высокого кустарника, под кустами может кто-либо находиться – сначала осмотреть местность.

Обратить внимание на безупречную работу двигателя на холостом ходу, чтобы режущий инструмент после отпускания рычага газа больше не двигался.

Если режущие ножи продолжают двигаться, то агрегат следует отдать в ремонт специализированному дилеру. Регулярно проверять регулировку режима холостого хода и корректировать её.

Режущие ножи после отпускания рычага газа продолжают двигаться еще некоторое время – **инерционный выбег!**

Редуктор во время эксплуатации нагревается. Не касаться корпуса передачи – **опасность получения ожогов!**

Будьте осторожны при гололеде, влажности, на снегу, на льду, на склонах, на неровной местности – **опасность скольжения!**

Удалить упавшие ветки, мелкие заросли и обрезанный материал.

Обращать внимание на препятствия: пни, корни – **опасность споткнуться!**

Всегда занимать надежное и устойчивое положение.

При работе на высоте:

- всегда пользоваться подъемной рабочей платформой,
- никогда не работать на стремянке или стоя на дереве,
- никогда не работать стоя на неустойчивых местах.
- никогда не работать одной рукой.

При пользовании берушами необходимо быть особенно внимательным и осмотрительным – так как восприятие предупреждающих звуков (крики, сигнальные тона и т.д.) ограничено.

Для предотвращения чрезмерного утомления следует своевременно делать перерывы в работе – **опасность несчастного случая!**

Работать спокойно и обдуманно – только при хорошей освещенности и видимости. Работайте осмотрительно, не подвергая опасности других людей.



Агрегат вырабатывает ядовитые выхлопные газы, сразу же как только запускается двигатель. Данные газы могут не иметь запаха и быть невидимыми, а также содержать углекислоту и бензол. Ни в коем случае не эксплуатировать агрегат в закрытых или плохо проветриваемых помещениях – в том числе и агрегаты, оборудованные катализатором.

При работе в канавах, впадинах или в стесненных условиях непременно необходимо обеспечить достаточный воздухообмен – **опасность для жизни вследствие отравления!**

При наступлении тошноты, головной боли, нарушениях зрения (например, уменьшение поля зрения), нарушениях слуха, головокружениях, понижении способности концентрировать внимание, немедленно прекратить работу – эти симптомы могут быть вызваны, среди прочего, повышенной концентрацией отработавших газов – **опасность несчастного случая!**

Работать с агрегатом, по возможности, бесшумно и с небольшим выделением отработавших газов – двигатель не оставлять работать без необходимости, газ давать только при работе.

Не курить при работе с мотоустройством и вблизи работающего мотоустройства – **опасность пожара!** Из топливной системы могут улетучиваться горючие бензиновые пары.

В случае если агрегат подвергся нагрузке не по назначению (например, воздействие силы в результате удара или падения), то перед дальнейшей работой обязательно проверить эксплуатационное состояние агрегата – см. также раздел "Перед запуском". В частности проверить герметичность топливной системы и работу защитных устройств. Запрещается работать с агрегатами, которые не находятся в безупречном

эксплуатационном состоянии. В сомнительном случае обратиться к специализированному дилеру.

Не работать в положении газа запуска – при нахождении рычага газа в этом положении частота вращения двигателя не поддается регулированию.

Осмотреть кустарники и рабочую зону, чтобы не повредить режущие ножи:

- Убрать камни, металлические детали и твердые предметы
- Следить за тем, чтобы между режущими ножами не попали песок и камни, например, при работе в непосредственной близости от земли
- При обрезании живой изгороди с проволочным ограждением не прикасаться режущими ножами к проволоке

Избегать контакта с токоведущими проводами – осторожно чтобы не перерезать какой-либо электрический провод – **опасность поражения электрическим током!**



Не дотрагиваться до режущих ножей при работающем двигателе. При блокировании режущих ножей каким-либо предметом немедленно остановить двигатель – только после этого удалять предмет – **опасность получения травмы!**

Блокировка режущих ножей и одновременное увеличение подачи топлива повышает нагрузку и понижает рабочее число оборотов двигателя. Это, вследствие длительного проскальзывания муфты, ведет к перегреву и повреждению важных деталей (например, муфты, полимерных деталей корпуса) и, – как следствие, например, движение ножей в режиме холостого хода – **опасность получения травмы!**

В случае сильно загрязненных и пыльных кустарников режущие ножи опрыскать растворителем смолы марки STIHL – по мере надобности. Благодаря этому значительно снижается трение режущих ножей, агрессия растительных соков и отложение частиц грязи.

Поднимаемая во время работы пыль может быть вредной для здоровья. В случае пылеобразования носите противопылевую маску.

Прежде, чем оставить агрегат: остановите двигатель.

Режущие ножи следует проверять регулярно через короткие промежутки времени и проверять их немедленно при заметных изменениях:

- остановить двигатель
- Дождаться полной остановки режущих ножей
- Проверить состояние и прочность посадки, обратить внимание на наличие трещин
- Учитывать степень заточки ножей

Двигатель и глушитель всегда следует очищать от мелкой поросли, стружки, листьев и излишков смазки – **опасность пожара!**

По окончании работы

Мотоустройство очистить от пыли и грязи – нельзя применять жирорастворители.

Режущие ножи опрыскать растворителем смолы марки STIHL – кратко запустить двигатель еще раз, для равномерного распределения спрея.

Вибрации

Более длительное пользование мотоустройством может привести к вызванным вибрацией нарушениям кровообращения рук (синдром "белых пальцев").

Общепринятая продолжительность пользования устройством не может быть установлена, так как это зависит от многих факторов.

Длительность пользования устройством увеличивается благодаря следующим мерам:

- защита рук (теплые перчатки);
- перерывы в работе.

Длительность пользования сокращается вследствие:

- личного предрасположения рабочего к плохому кровообращению (признаки: часто холодные пальцы, зуд пальцев);
- низких наружных температур;
- больших усилий при захвате мотоустройства (крепкий захват мешает кровообращению).

При регулярном, длительном пользовании мотоустройством и при повторном появлении соответствующих симптомов (например, зуд пальцев) рекомендуется проводить регулярное медицинское обследование.

Ремонт и техническое обслуживание

Регулярно проводить техническое обслуживание агрегата. Производить только те работы по техобслуживанию и ремонту, которые описаны в данной инструкции по эксплуатации. Все другие виды работ следует поручать специализированному дилеру.

Компания STIHL рекомендует поручать проведение работ по техобслуживанию и ремонту только специализированному дилеру STIHL. Специализированные дилеры STIHL регулярно посещают обучения и в их распоряжение предоставляется техническая информация.

Использовать только высококачественные комплектующие. В противном случае существует опасность возникновения

несчастных случаев или повреждения агрегата. При возникновении вопросов обратиться к специализированному дилеру.

Компания STIHL рекомендует использовать оригинальные запасные части STIHL. Данные запчасти оптимально согласованы по своим свойствам с агрегатом и соответствуют требованиям пользователя.

При ремонте, техобслуживании и очистке **обязательно выключите двигатель – опасность получения травмы!** – исключение: регулировка карбюратора и режима холостого хода.

Двигатель при снятом контактном наконечнике свечи зажигания или при вывинченной свече зажигания не разрешается запускать с помощью пускового устройства – **опасность возгорания**, вызванного искрением вне цилиндра!

Запрещается производить техобслуживание агрегата и хранить его в непосредственной близости от открытого огня – **опасность пожара**, вызванного возгоранием топлива!

Регулярно проверять герметичность крышки бака.

Использовать только исправные, допущенные компанией STIHL свечи зажигания – см. "Технические характеристики".

Проверить кабель цепи зажигания (безупречность изоляции, плотность подключения).

Проверить безупречное состояние глушителя.

Не работать с неисправным глушителем или без глушителя – **опасность возгорания!** – **Повреждение слуха!**

Не дотрагиваться до горячего глушителя – **опасность ожога!**

Состояние antivибрационных элементов оказывает влияние на вибрационные характеристики агрегата – регулярно проверять antivибрационные элементы.

Применение

Грубая обрезка – HS 82 R

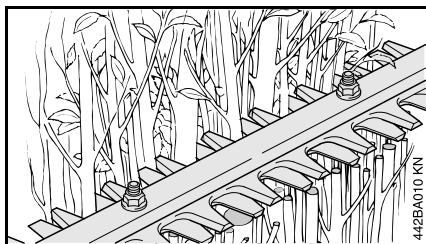

Кусторез HS 82 R предназначен для грубой обрезки живых изгородей и кустарников с толстыми ветвями и сучьями.

Тримминговый рез – HS 82 T

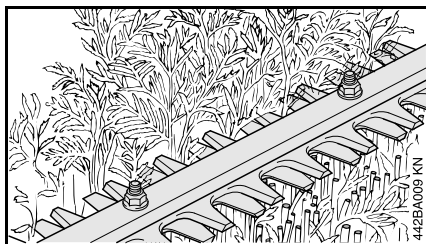

Кусторез HS 82 T сконструирован для фигурной и тонкой подрезки живых изгородей и кустарников с тонкими ветвями.

Для живых изгородей с толстыми ветвями следует применять кусторез для грубой обрезки HS 82 R.

HS 82 R, HS 82 RC, HS 82 T

Сезон резки

При подрезке живой изгороди необходимо соблюдать действующие в данной стране и на месте проведения работ правила, а также коммунальные предписания.

Не производите резку в общепринятое время отдыха.

Порядок реза

Толстые сучья или ветки заранее удалите садовыми ножницами для обрезания сучьев либо бензопилой.

Сначала должны подрезаться обе боковые стороны и лишь после этого верхняя сторона.

Утилизация

Обрезанный материал не выбрасывайте в бак с бытовыми отходами – он подлежит компостированию.

Технику работы

Вертикальная резка

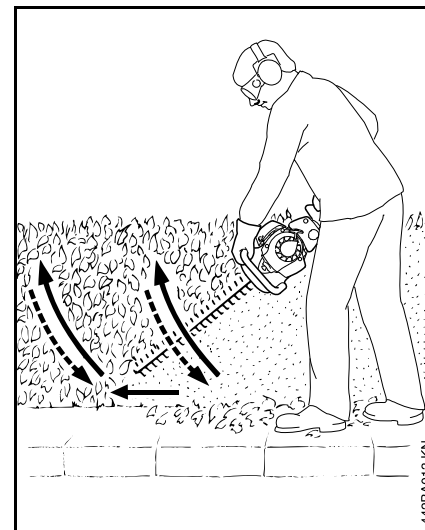

Мотоножницы вести дугообразно снизу вверх – опустить вниз и продолжать двигаться дальше – мотоножницы снова вести дугообразно вверх.

Работа с удержанием устройства над головой утомительна и из соображений безопасности должна производиться кратковременно.

Горизонтальная резка

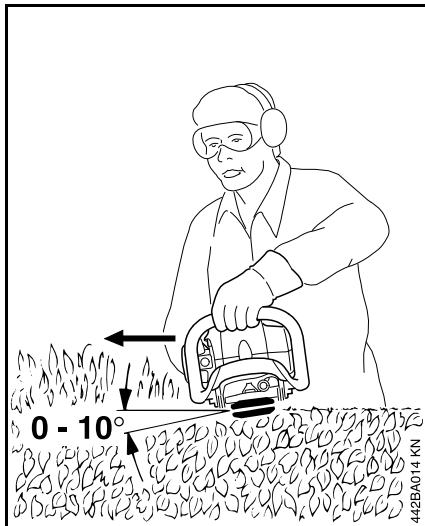

Режущие ножи устанавливать под углом от 0° до 10° – но вести горизонтально.

Мотоножницы перемещать серпообразно в направлении к краю живой изгороди, чтобы обрезанные ветки отбрасывались к земле.

Топливо

Двигатель должен работать на топливной смеси из бензина и моторного масла.

! ПРЕДУПРЕЖДЕНИЕ

Избегать непосредственного контакта кожи с топливом и вдыхания топливных паров.

STIHL MotoMix

Компания STIHL рекомендует применение смеси STIHL MotoMix. Данная топливная смесь не содержит бензол, свинец, имеет высокое октановое число и всегда обеспечивает правильное соотношение компонентов смеси.

В целях обеспечения максимального срока службы двигателя STIHL в состав топливной смеси STIHL MotoMix добавляется моторное масло HP Ultra для двухтактных двигателей.

Топливная смесь MotoMix представлена не на всех рынках сбыта.

Приготовление топливной смеси

⚙ УКАЗАНИЕ

Использование ненадлежащих эксплуатационных материалов или смеси с составом, не соответствующим инструкциям, может привести к серьезным

повреждениям привода. Бензин или моторное масло более низкого качества могут повредить двигатель, уплотнительные кольца, трубопроводы и топливный бак.

Бензин

Применять только **марочный бензин** с минимальным октановым числом 90 ROZ – содержащий или не содержащий тетраэтилсвинец.

Бензин с долей содержания этанола выше 10% может вызвать перебои в работе двигателей с карбюраторами, имеющими ручную регулировку, и поэтому не должен использоваться для таких двигателей.

При использовании бензина с содержанием этанола до 25% (E25) двигатели с системой M-Tronic развивают полную мощность.

Моторное масло

При самостоятельном смешивании топлива разрешается использовать только моторное масло для двухтактных двигателей STIHL или другое высокоэффективное моторное масло JASO FB, JASO FC, JASO FD, ISO-L-EGB, ISO-L-EGC либо ISO-L-EGD.

Компания STIHL предписывает использование моторного масла для двухтактных двигателей STIHL HP Ultra или равноценного высокоэффективного моторного масла, чтобы обеспечить соблюдение предельно допустимых выбросов в течение всего срока службы машины.

Соотношение компонентов смеси

у моторного масла для двухтактных двигателей STIHL 1:50; 1:50 = 1 часть масла + 50 частей бензина

Примеры

Количество бензина	Масло STIHL для двухтактных двигателей 1:50	
л	л	(мл)
1	0,02	(20)
5	0,10	(100)
10	0,20	(200)
15	0,30	(300)
20	0,40	(400)
25	0,50	(500)

- В предназначенную для топлива канистру залить сначала моторное масло, а затем бензин и тщательно перемешать

Хранение топливной смеси

Хранить только в предназначенных для топлива резервуарах в безопасном, сухом и прохладном месте, защищать от света и солнечных лучей.

Топливная смесь стареет – запас смеси готовить только на несколько недель. Не хранить топливную смесь более 30 дней. Под действием света, солнечных лучей, низких или высоких температур топливная смесь быстрее теряет свои эксплуатационные характеристики.

Однако STIHL MotoMix может без проблем храниться до 2 лет.

- Перед заправкой тщательно встряхнуть канистру с топливной смесью

! ПРЕДУПРЕЖДЕНИЕ

Давление в канистре может повыситься – открывать осторожно.

- Периодически тщательно очищать топливный бак и канистру

Остатки топлива и жидкость, использованную для очистки, утилизировать согласно предписаниям и без ущерба для окружающей среды!

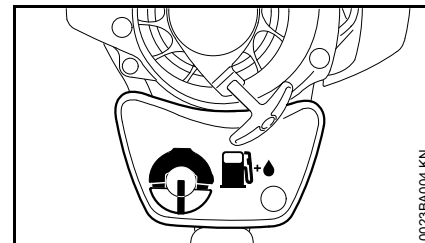
Заправка топливом**Подготовка агрегата**

- Перед заправкой топливом очистить крышку бака и прилегающую поверхность, чтобы в бак не попала грязь
- Агрегат расположить таким образом, чтобы крышка бака была направлена вверх

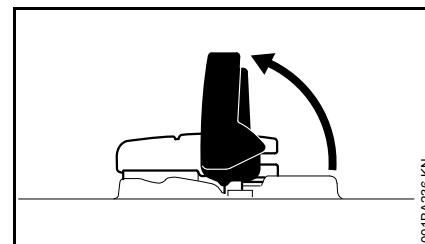
Открыть

- Поднять хомутик

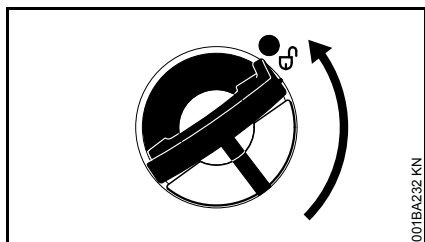

- Повернуть крышку бака (ок. 1/4 оборота)

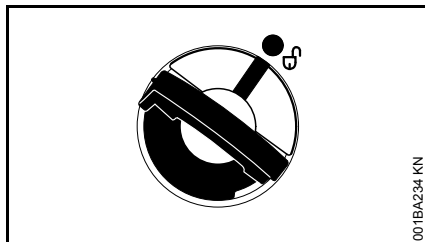

Маркировки на крышке бака и топливном баке должны друг с другом совпадать

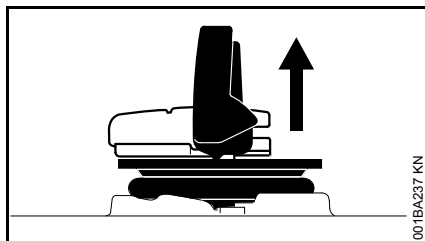

- Снять крышку бака

Заправка топлива

Во время заправки не разливать топливо и бак не заполнять до краёв.

Компания STIHL рекомендует систему заправки для топлива STIHL (специальные принадлежности).

- Заправка топлива

Закреть

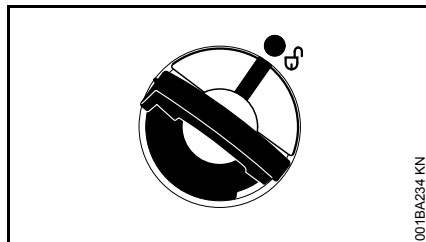

Хомутик находится в вертикальном положении:

- Установить крышку бака – маркировки на крышке бака и топливном баке должны друг с другом совпадать
- Крышку бака нажать вниз до прилегания

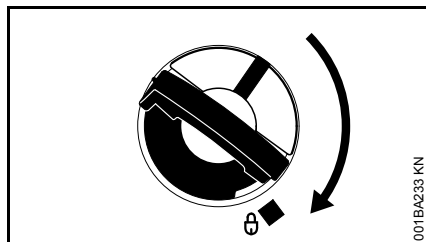

- Крышку бака держать нажатой и повернуть по часовой стрелке пока она не зафиксируется

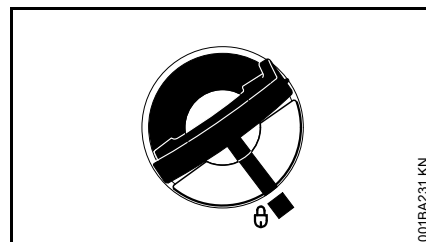

Тогда будут совпадать между собой маркировки на крышке бака и топливном баке

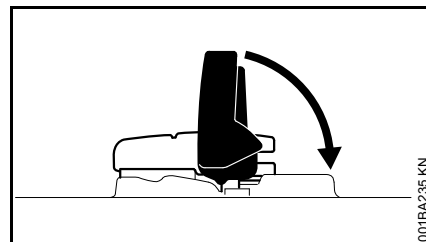

- Закреть хомутик

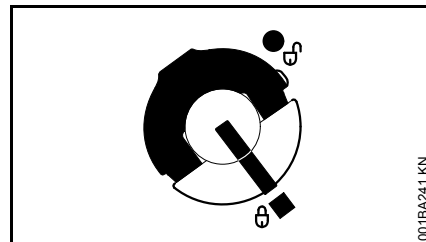

Крышка бака зафиксирована

Если крышка бака не фиксируется вместе с топливным баком

Нижняя часть крышки по отношению к верхней части перекручена.

- Крышку бака снять с топливного бака и осмотреть с верхней стороны

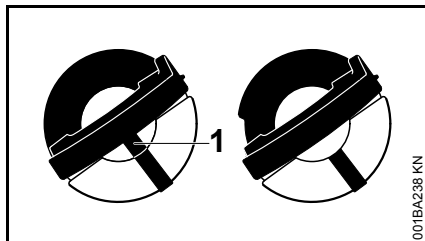

слева:	Нижняя часть крышки бака перекручена – расположенная внутри маркировка (1) совпадает со внешней маркировкой
справа:	Нижняя часть крышки бака в верной позиции – расположенная внутри маркировка находится под хомутиком. Она не совпадает со внешней маркировкой

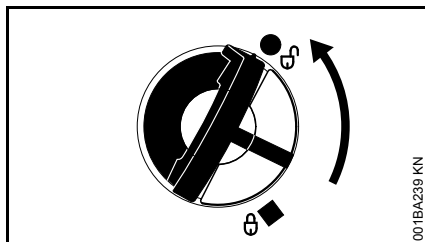

- Установить крышку бака и повернуть против часовой стрелки до тех пор, пока она не попадёт в посадку штуцера для заправки
- Крышку бака повернуть дальше против часовой стрелки (ок. 1/4 оборота) – нижняя часть

крышки бака будет, таким образом, повернута в правильное положение

- Крышку бака повернуть по часовой стрелке и закрыть – см. раздел "Закрывание"

Ручка

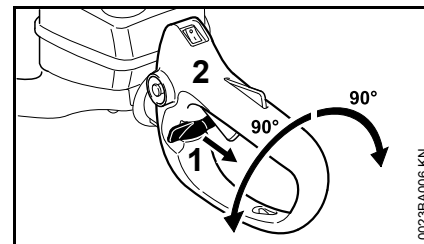

Для удобного ведения мотоножниц при использовании любых приемов работы, рукоятка может поворачиваться влево и вправо на 90°.

- Отпустите рычаг газа, не газуйте.
- Ослабить запорную задвижку (1)
- Повернуть рукоятку (2) и снова заблокировать запорную задвижку (1)

После блокировки может быть приведен в действие рычаг газа.

Ни в коем случае не нажимайте рычаг газа при деблокированном запорном шибере, – и не деблокируйте запорный шибер, при нажатом рычаге газа.

Пуск / остановка мотора

- Соблюдайте правила по технике безопасности – см. раздел "Инструкции по технике безопасности и техника работы"

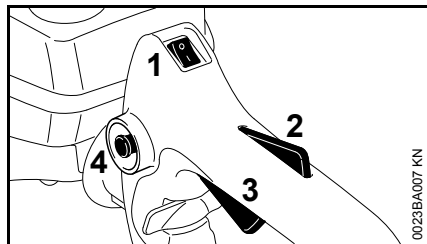

Кнопка выключения (1) находится в рабочем положении I.

- Нажать стопор рычага газа (2) и рычаг газа (3) – оба рычага удерживаются в нажатом состоянии
- Нажать на кнопку газа запуска (4)
- Последовательно отпустить стопор рычага газа, рычаг газа и пусковую кнопку = стартовое положение ручки управления подачей топлива

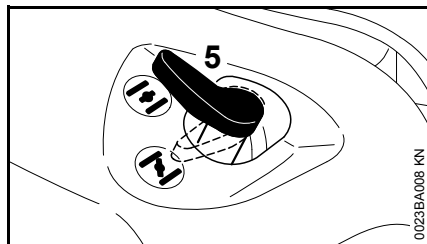

- Установить рычаг (5) воздушной заслонки

- ⚡ При холодном двигателе
- ⚡ если двигатель прогрет, но еще не прогрелся – даже в том случае, если двигатель уже работает

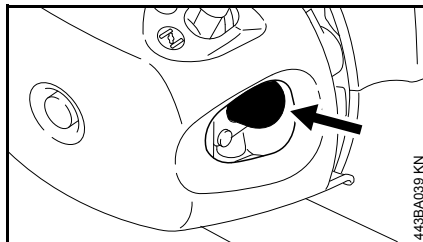

- Сильфон ручного топливного насоса нажать минимум 5 раз – даже в том случае, если она еще заполнена топливом.

Пуск

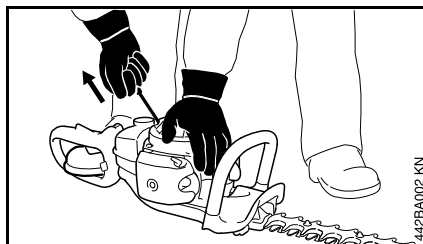

- Агрегат надежно уложите на земле.
- Снимите защиту ножа. – Режущие ножи не должны соприкасаться с землей или какими-либо предметами.
- Занять устойчивое положение

- Лево́й руко́й нажмите на корпус вентилятора и плотно прижмите агрегат к земле.
- Право́й руко́й взять ручку запуска

Конструктивное исполнение без ErgoStart

- Ручку запуска медленно вытянуть до первого ощутимого упора и потом быстро и сильно протянуть



УКАЗАНИЕ

Трос не вытаскивать до конца троса – **опасность разрыва!**

- Пусковую рукоятку не следует резко отпускать – отводить назад медленно, против направления вытягивания, чтобы пусковой тросик правильно намотался

Конструктивное исполнение с ErgoStart

- Равномерно протянуть ручку запуска

После первого срабатывания зажигания

- Рычаг воздушной заслонки установите в положение * и повторите запуск.

Как только двигатель заработает

- Дать полный газ – при этом кнопка газа запуска выскакивает и двигатель переходит в режим холостого хода

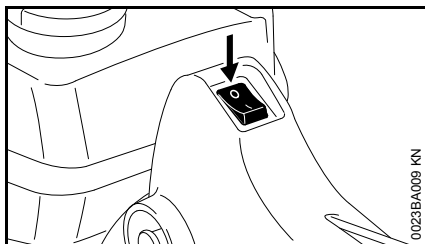
остановить двигатель

- Установить кнопку выключения в положение **0** – после отпускания кнопка выключения возвращается в рабочее положение **I**

Дальнейшие указания для запуска**При очень низкой температуре прогреть двигатель**

После того как двигатель заработает

- Дать двигателю поработать около 10 секунд на пусковом газе
- Дать полный газ – при этом кнопка газа запуска выскакивает и двигатель переходит в режим холостого хода

Если двигатель не запускается

После первого зажигания рычаг воздушной заслонки не был своевременно установлен в положение **II**, двигатель "захлебнулся".

- Рычаг воздушной заслонки установите на **II**, – в том числе и на холодном двигателе.
- Повторите запуск двигателя, для этого несколько раз резко протяните пусковой тросик.

Если топливо в баке было полностью израсходовано и топливный бак снова заправлен

- Сильфон ручного топливного насоса нажать минимум 5 раз – даже в том случае, если она еще заполнена топливом.
- Повторить запуск

Очистка воздушного фильтра

Воздушный фильтр выполнен в виде войлочного или бумажного фильтра.

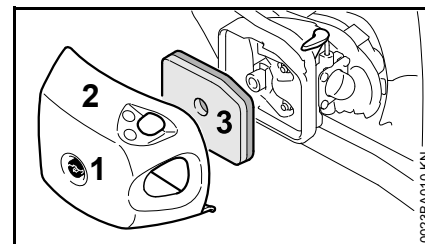
Если мощность двигателя заметно падает**Войлочный фильтр**

- Рычаг воздушной заслонки установите на **I**
- Выкрутить болт (1)
- Снять крышку фильтра (2)
- Поверхность вокруг фильтра очистить от грязи
- Снять фильтр (3)
- Заменить фильтр, – в качестве временной меры вытряхните или продуйте, – не промывайте.
- Установить фильтр
- Установить крышку фильтра
- Ввинтить болт и затянуть

Бумажный фильтр

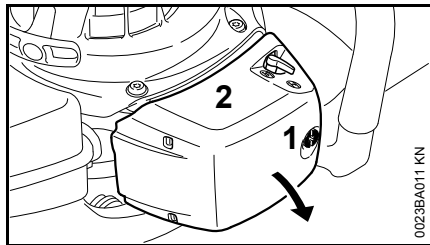

- Рычаг воздушной заслонки установите на **I**
- Выкрутить болт (1)
- Снять крышку фильтра (2)
- Внутреннюю сторону крышки фильтра и окружение фильтра очистить от грубой грязи

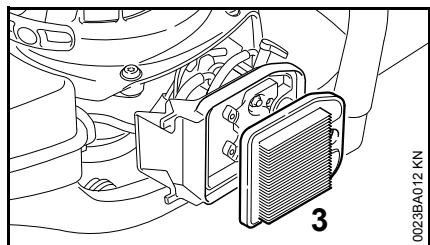

- Фильтр (3) снять и проверить – при загрязнении или повреждении заменить
- Вставьте фильтр в корпус фильтра.

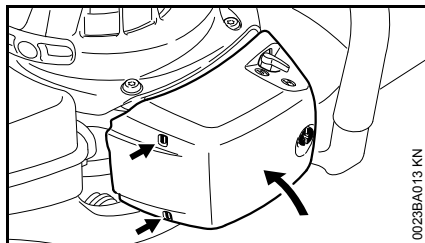

- Установите крышку фильтра на левой стороне корпуса фильтра и откиньте вправо, – в отверстиях крышки должны быть видны обе фиксирующие пластины (стрелки).
- Ввинтить болт и затянуть

Настройка карбюратора

Базовая информация

Карбюратор поставляется с завода со стандартной регулировкой.

Данная регулировка установлена таким образом, что при всех режимах эксплуатации к двигателю подводится оптимальная топливовоздушная смесь.

Подготовка агрегата

- остановить двигатель
- Проверить воздушный фильтр – при необходимости, очистить или заменить
- Проверить режущий нож – при необходимости, почистить (чистый, подвижный, не деформированный)

Стандартная регулировка

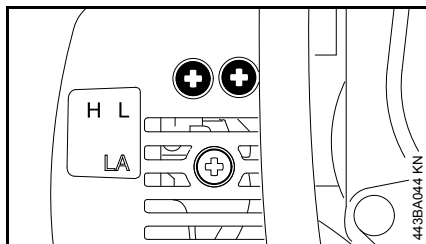

- Главный регулировочный болт (H) полностью повернуть против часовой стрелки до упора – макс. 3/4 оборота
- Регулировочный болт холостого хода (L) повернуть по часовой стрелке до упора – затем повернуть на 3/4 оборота против часовой стрелки

Регулировка режима холостого хода

- Произвести стандартную регулировку
- Запустить двигатель и прогреть

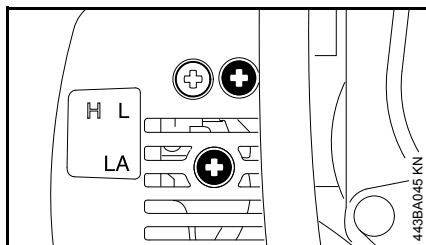

Двигатель на холостом ходу стоит

- Упорный винт холостого хода (LA) поворачивать по часовой стрелке до тех пор, пока

режущие ножи не начнут двигаться – потом отвернуть на 1 1/2 оборота обратно

Режущие ножи двигаются на холостом ходу

- Упорный винт холостого хода (LA) поворачивать против часовой стрелки до тех пор, пока режущие ножи не останутся – затем повернуть дальше в том же направлении на 1 1/2 оборота



ПРЕДУПРЕЖДЕНИЕ

Если режущий нож после настройки не останавливается на холостом ходу, агрегат следует отдать в ремонт специализированному дилеру.

Обороты в режиме холостой ход неравномерны; плохое ускорение (несмотря на изменение регулировки упорного винта холостого хода)

Настройка на сильно обедненную горючую смесь.

- Поворачивать регулировочный болт холостого хода (L) примерно на 1/4 оборота против часовой стрелки до тех пор, пока двигатель не будет стабильно работать равномерно и хорошо ускоряться

Агрегат при повороте на холостом ходу останавливается

Настройка холостого хода выполнена на чрезмерно обогащенную горючую смесь.

- Поворачивать регулировочный болт холостого хода (L) примерно на 1/4 оборота по часовой

стрелке до тех пор, пока двигатель не будет стабильно работать на холостом ходу

После каждой корректировки регулировочного болта холостого хода (L) чаще всего необходимо изменение регулировки упорного болта холостого хода (LA).

Корректировка регулировки карбюратора при работе на большой высоте

Если мощность двигателя является недостаточной, то может оказаться необходимой незначительная корректировка регулировки:

- Произвести стандартную регулировку
- Двигатель оставить прогреться
- Главный регулировочный болт (H) немного повернуть по часовой стрелке (обеднить топливную смесь) – максимум до упора



УКАЗАНИЕ

После возвращения с большого уровня регулировку карбюратора снова вернуть на стандартную.

При регулировке на слишком обедненную смесь существует опасность повреждения приводного механизма вследствие недостатка смазочного материала и перегрева.

Свеча зажигания

- При недостаточной мощности двигателя, при плохом запуске или перебоях на холостом ходу в первую очередь следует проверить свечу зажигания.
- Замените свечу зажигания после приблизительно 100 часов работы – при сильно обгоревших электродах уже раньше – применяйте только допущенные фирмой STIHL свечи зажигания с защитой от помех – см. "Технические данные".

Демонтаж свечи зажигания

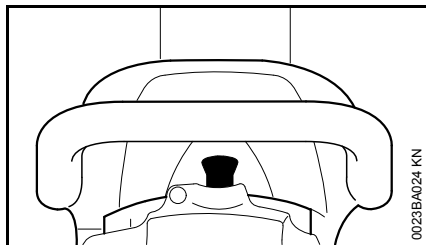

- Снять контактный наконечник свечи зажигания
- Выкрутить свечу зажигания

Проверить свечу зажигания

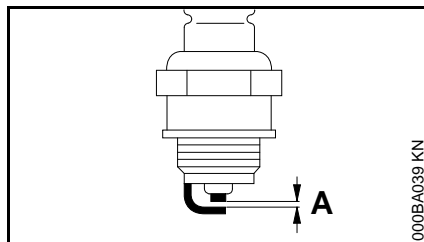

- Очистите загрязненную свечу зажигания
- Проверить расстояние между электродами (A) и, если необходимо, отрегулировать, значение расстояния – см. раздел "Технические характеристики"
- Устраните причины загрязнения свечи зажигания.

Возможные причины загрязнения:

- избыток моторного масла в топливе,
- загрязненный воздушный фильтр,
- неблагоприятные условия эксплуатации.

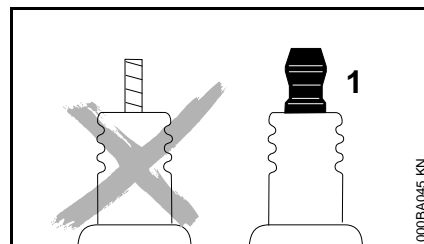

⚠ ПРЕДУПРЕЖДЕНИЕ

При неплотно затянутой контактной гайке (1) или при ее отсутствии могут возникать искры. При проведении работ в легковоспламеняемой или взрывоопасной среде может возникнуть угроза пожара или взрыва. Люди могут получить тяжелые травмы или понести материальный ущерб.

- использовать свечи зажигания с помехоподавляющим резистором с закрепленной контактной гайкой

Установка свечи зажигания

- Вручную установить свечу зажигания и ввинтить
- Затянуть свечу зажигания с помощью комбинированного ключа
- Штекер провода зажигания плотно насадить на свечу зажигания

Смазка передачи

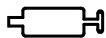

Для смазки привода ножей используйте пластичную смазку марки STIHL для кусторезов (специальные принадлежности).

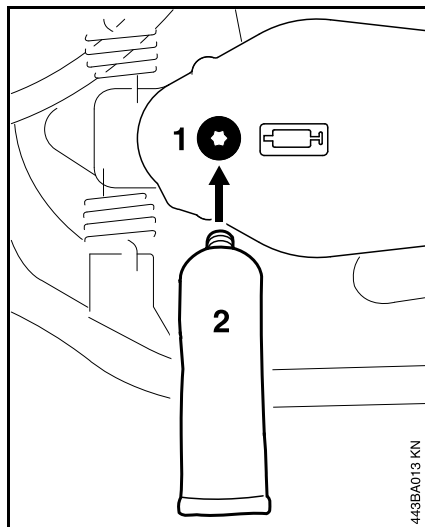

После приблизительно 25 часов работы

- Вывинтите резьбовую пробку (1) в корпусе передачи на нижней стороне кустореза.
- Ввинтите тубик (2) с пластичной смазкой.
- Впрессуйте в корпус передачи около 5 грамм пластичной смазки.

УКАЗАНИЕ

Корпус передачи не заполняйте полностью пластичной смазкой!

- Вывинтите тубик (2) с пластичной смазкой.
- Ввинтите снова резьбовую пробку и затяните до отказа.

Хранение устройства

При перерывах в работе более 3 месяцев

- Топливный бак опорожните на хорошо проветриваемом месте и очистите.
- Топливо удаляйте согласно предписаниям и без ущерба окружающей среде.
- Опорожните полностью карбюратор, в противном случае может произойти склеивание мембран в карбюраторе.
- Режущие ножи очистите, контролируйте состояние и опрыскайте растворителем смолы марки STIHL
- Установите защитное устройство ножей
- Очистите тщательно устройство, особенно ребра цилиндра и воздушный фильтр.
- Устройство храните на сухом и безопасном месте. Защитите от неправомерного пользования (например, детьми).

Заточка режущих ножей

Если производительность резки снижается, ножи плохо режут, ветки часто защемляются: заточить режущие ножи.

Заточка должна производиться специализированным дилером с помощью устройства для заточки. Компания STIHL рекомендует специализированного дилера STIHL.

В противном случае, следует пользоваться плоским напильником. Напильник направлять под заданным углом к плоскости ножа (см. "Технические данные").

- Затачивать только режущий край – не затачивать ни тупые выступающие части режущего ножа ни защиту от порезов (см. "Важные комплектующие")
- Заточку производить всегда в направлении к режущей кромке
- Напильник должен врезаться только при движении вперед – при движении назад напильник приподнимать
- Заусенцы на режущем ноже удалять доводочным бруском
- Снимать лишь немного материала
- После заточки – удалить опилки или наждачную пыль и режущие ножи опрыскать растворителем смолы марки STIHL

УКАЗАНИЕ

Никогда не работать затупившимися или неисправными режущими ножами – это имеет следствием высокую нагрузку на устройство и неудовлетворительный результат резки.

Указания по техобслуживанию и техническому уходу

Данные относятся к нормальным условиям эксплуатации. В сложных условиях (сильное скопление пыли и т.д.) и более длительной ежедневной работе указанные интервалы следует соответственно сократить.		перед началом работы	по окончании работы или ежедневно	после каждой заправки бака	еженедельно	ежемесячно	раз в год	при неполадке	при повреждении	при необходимости
агрегат в целом	Визуальный контроль (состояние, герметичность)	X		X						
	Почистить		X							
Рукоятка управления	Проверка работоспособности	X		X						
Воздушный фильтр (войлочный фильтр)	Почистить							X		X
	Заменить								X	
Воздушный фильтр (бумажный фильтр)	Почистить							X		X
	Заменить						X		X	
Ручной топливный насос	Проверить	X								
	Ремонт специализированным дилером ¹⁾								X	
Всасывающая головка в топливном баке	Проверку поручить специализированному дилеру ¹⁾							X		
	Замена специализированным дилером ¹⁾						X		X	X
Топливный бак	Почистить							X		X
Карбюратор	Проверка холостого хода	X		X						
	Дополнительная регулировка холостого хода									X
Свеча зажигания	Регулировка зазора между электродами							X		
	Замена каждые 100 моточасов									
Всасывающее отверстие для охлаждающего воздуха	Визуальный контроль		X							
	Почистить									X
Доступные болты и гайки (кроме регулировочных болтов)	Затянуть									X

Данные относятся к нормальным условиям эксплуатации. В сложных условиях (сильное скопление пыли и т.д.) и более длительной ежедневной работе указанные интервалы следует соответственно сократить.		перед началом работы	по окончании работы или ежедневно	после каждой заправки бака	еженедельно	ежемесячно	раз в год	при неполадке	при повреждении	при необходимости
Антивибрационные элементы	Визуальный контроль	X								
	Замена специализированным дилером ¹⁾							X	X	
Режущие ножи	Почистить		X							
	Заточка									X
	Визуальный контроль	X								
	Замена специализированным дилером ¹⁾								X	
	Отрегулировать зазор между ножами ²⁾									X
Смазка редуктора	Проверка или дозаправка каждые 25 часов работы									
Наклейка с предупреждением по технике безопасности	Заменить								X	
¹⁾ Компания STIHL рекомендует специализированного дилера STIHL ²⁾ В наличии только в зависимости от страны назначения либо поставляется как специальная принадлежность										

Минимизация износа, а также избежание повреждений

Соблюдение заданных величин, указанных в данной инструкции по эксплуатации, поможет избежать преждевременный износ и повреждение устройства.

Эксплуатация, техническое обслуживание и хранение устройства должны осуществляться так тщательно, как это описано в данной инструкции по эксплуатации.

За все повреждения, которые были вызваны несоблюдением указаний относительно техники безопасности, работы и технического обслуживания, ответственность несёт сам пользователь. Это особенно актуально для таких случаев:

- Внесение изменений в продукте, которые не разрешены фирмой STIHL,
- Применение инструментов либо принадлежностей, которые не допускаются к использованию с данным устройством, не подходят либо имеют низкое качество,
- Пользование устройством не по назначению,
- Устройство было использовано для спортивных мероприятий и соревнований,
- Повреждение вследствие эксплуатации устройства с дефектными комплектующими.

Работы по техническому обслуживанию

Все работы, перечисленные в разделе "Указания по техническому обслуживанию и уходу" должны проводиться регулярно. В случае если данные работы по техническому обслуживанию не могут быть выполнены самим пользователем, необходимо обратиться к специализированному дилеру.

Фирма STIHL рекомендует поручить проведение работ по техобслуживанию и ремонту только специализированному дилеру фирмы STIHL. Специализированные дилеры фирмы STIHL посещают регулярно курсы по повышению квалификации и в их распоряжении предоставляется техническая информация.

Если данные работы не проводятся либо выполняются не надлежащим образом, то могут возникнуть повреждения, за которые отвечает сам пользователь. К ним относятся, среди прочего:

- Повреждение приводного механизма вследствие несвоевременного или недостаточного обслуживания (например, воздушный и топливный фильтры),

неправильная настройка карбюратора или недостаточная очистка системы охлаждающего воздуха (всасывающие шлицы, ребра цилиндра),

- Коррозия и другие повреждения как следствие неправильного хранения
- Повреждения устройства вследствие применения запасных частей низкого качества

Быстроизнашивающиеся детали

Некоторые детали мотоустройства, даже при применении их по назначению, подвержены нормальному износу и должны своевременно заменяться, в зависимости от вида и продолжительности их использования. К этому относятся, среди прочего:

- режущие ножи
- муфта
- фильтры (воздушный, топливный)
- пусковое устройство
- свеча зажигания
- демпфирующие элементы антивибрационной системы

Важные комплектующие

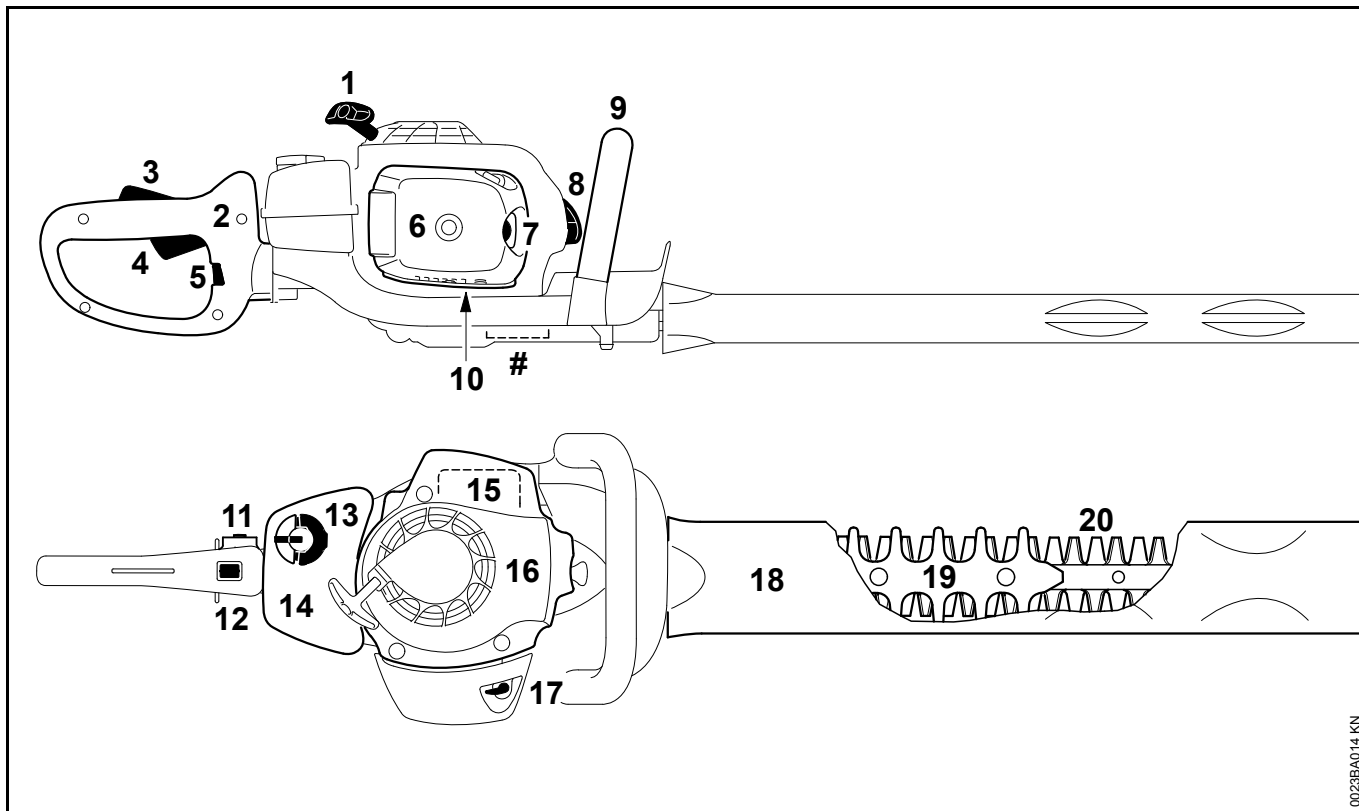

- 1 Пусковая рукоятка
- 2 Рукоятка (задняя)
- 3 Стопор рычага газа
- 4 Рычаг газа
- 5 Запорный шибер
- 6 Крышка фильтра
- 7 Ручной топливный насос
- 8 Контактный наконечник свечи зажигания
- 9 Трубчатая рукоятка (передняя)
- 10 Регулировочные болты карбюратора
- 11 Кнопка запуска газа
- 12 Кнопка выключения
- 13 Крышка топливного бака
- 14 Топливный бак
- 15 Глушитель
- 16 Корпус вентилятора
- 17 Рычаг воздушной заслонки
- 18 Защита ножа
- 19 Защита от пореза
- 20 Режущие ножи
- # Номер агрегата

Технические данные

Двигатель

Одноцилиндровый двухтактный двигатель STIHL

Рабочий объём:	22,7 см ³
Внутренний диаметр цилиндра:	34 мм
Ход поршня:	25 мм
Мощность согласно ISO 7293:	0,7 кВт (1 лс) при 8500 об/мин
Число оборотов двигателя на холостом ходу:	2800 об/мин
Обороты, ограничиваемые регулятором:	9300 1/мин

Система зажигания

Магнето с электронным управлением

Свеча зажигания (с NGK CMR 6 H, защитой от помех): BOSCH USR 4AC

Зазор между электродами: 0,5 мм

Топливная система

Работающий независимо от положения мембранный карбюратор со встроенным топливным насосом

Объем топливного бака: 460 см³ (0,46 л)

Вес

вместе с режущим устройством, без топлива, без защиты ножа

HS 82 T

Длина реза: 500 мм;	4,9 кг
Длина реза 600 мм:	5,1 кг... 5,2 кг
Длина реза 750 мм:	5,3 кг

HS 82 R

Длина реза 600 мм:	5,4 кг
Длина реза 750 мм:	5,7 кг

HS 82 RC

Длина реза 600 мм:	5,5 кг
Длина реза 750 мм:	5,8 кг

Режущие ножи

Угол заточки к плоскости ножей: 45°

Величина звука и вибрации

Для определения показателей уровня звукового давления и вибраций частота вращения при работе на холостом ходу и при номинальной максимальной частоте вращения учитываются в соотношении 1:4.

Дальнейшие данные, необходимые для соблюдения требований директивы для работодателей относительно уровня вибраций 2002/44EG, см. www.stihl.com/vib

Уровень звукового давления L_{req} согласно ISO 22868

HS 82 T

Длина реза: 500 мм;	95 дБ(A)
Длина реза 600 мм:	95 дБ(A)
Длина реза 750 мм:	95 дБ(A)

HS 82 R

Длина реза 600 мм:	94 дБ(A)
Длина реза 750 мм:	94 дБ(A)

HS 82 RC

Длина реза 600 мм:	94 дБ(A)
Длина реза 750 мм:	94 дБ(A)

Уровень звукового давления L_w согласно ISO 22868

HS 82 T

Длина реза: 500 мм;	107 дБ(A)
Длина реза 600 мм:	107 дБ(A)
Длина реза 750 мм:	107 дБ(A)

HS 82 R

Длина реза 600 мм:	106 дБ(A)
Длина реза 750 мм:	106 дБ(A)

HS 82 RC

Длина реза 600 мм:	106 дБ(A)
Длина реза 750 мм:	106 дБ(A)

Величина вибрации $a_{hv,eq}$ согласно ISO 22867 (без защиты направляющей)

HS 82 T

	Рукоятка слева	Рукоятка справа
Длина реза: 500 мм;	2,8 м/с ²	2,9 м/с ²
Длина реза 600 мм:	2,8 м/с ²	2,9 м/с ²
Длина реза 750 мм:	2,3 м/с ²	2,3 м/с ²

HS 82 R

	Рукоятка слева	Рукоятка справа
Длина реза 600 мм:	2,2 м/с ²	2,8 м/с ²
Длина реза 750 мм:	2,7 м/с ²	3,0 м/с ²

HS 82 RC

	Рукоятка слева	Рукоятка справа
Длина реза 600 мм:	2,7 м/с ²	2,8 м/с ²
Длина реза 750 мм:	2,6 м/с ²	3,0 м/с ²

Величина вибрации $a_{hv,eq}$ согласно ISO 22867 (с защитой направляющей)

HS 82 T

	Рукоятка слева	Рукоятка справа
Длина реза: 500 мм;	5,6 м/с ²	3,7 м/с ²
Длина реза 600 мм:	2,8 м/с ²	2,8 м/с ²
Длина реза 750 мм:	2,7 м/с ²	2,2 м/с ²

HS 82 R

	Рукоятка слева	Рукоятка справа
Длина реза 600 мм:	2,3 м/с ²	2,8 м/с ²
Длина реза 750 мм:	2,8 м/с ²	2,9 м/с ²

HS 82 RC

	Рукоятка слева	Рукоятка справа
Длина реза 600 мм:	2,3 м/с ²	2,8 м/с ²
Длина реза 750 мм:	3,1 м/с ²	3,1 м/с ²

Для уровня звукового давления и уровня звуковой мощности коэффициент K-согласно RL 2006/42/EG = 2,0 дБ(A); для значения уровня вибрации коэффициент K-согласно RL 2006/42/EG = 2,0 м/с².

REACH

REACH обозначает постановление ЕС для регистрации, оценки и допуска химикатов.

Информация для выполнения постановления REACH (ЕС) № 1907/2006 см. www.stihl.com/reach

Показатель выброса выхлопных газов

Показатель выброса CO₂, измеренный в процессе выдачи сертификата соответствия типа изделия нормам ЕС, указан на сайте www.stihl.com/co2 в технических данных изделия.

Показатель выброса CO₂ измерен в процессе стандартных испытаний на типичном двигателе в лабораторных условиях и не является конкретной или косвенной гарантией эксплуатационных характеристик определенного двигателя.

Использование по назначению и техническое обслуживание в соответствии с описанием в данной инструкции по эксплуатации обеспечивают выполнение действующих требований по выбросу выхлопных газов. В случае изменений на двигателе разрешение на эксплуатацию теряет силу.

Установленный срок службы

Полный установленный срок службы составляет до 30 лет.

Установленный срок службы предполагает соответствующие и своевременные обслуживание и уход согласно руководству по эксплуатации.

Указания по ремонту

Пользователи данного устройства могут осуществлять только те работы по техническому обслуживанию и уходу, которые описаны в данной инструкции по эксплуатации. Остальные виды ремонтных работ могут осуществлять только специализированные дилеры.

Фирма STIHL рекомендует поручить проведение работ по техобслуживанию и ремонту только специализированному дилеру фирмы STIHL. Специализированные дилеры фирмы STIHL посещают регулярно курсы по повышению квалификации и в их распоряжении предоставляется техническая информация.

При ремонте монтировать только те комплектующие, которые допущены компанией STIHL для данного моторизированного устройства либо технически равноценные комплектующие. Применяйте только высококачественные запасные части. Иначе существует опасность возникновения несчастных случаев или повреждения устройства.

Фирма STIHL рекомендует использовать оригинальные запасные части фирмы STIHL.

Оригинальные запасные части фирмы STIHL можно узнать по номеру комплектующей STIHL, по надписи **STIHL**® и при необходимости по обозначению комплектующей STIHL  (на маленьких комплектующих может быть только одно обозначение).

Устранение отходов

При утилизации следует соблюдать специфические для страны нормы по утилизации отходов.

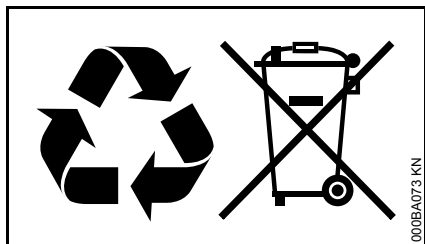

Продукты компании STIHL не являются бытовыми отходами. Продукт STIHL, аккумулятор, принадлежность и упаковка подлежат не загрязняющей окружающую среду повторной переработке.

Актуальную информацию относительно утилизации можно получить у специализированного дилера STIHL.

Сертификат соответствия ЕС

ANDREAS STIHL AG & Co. KG
Badstr. 115
D-71336 Waiblingen

Германия

заявляет под собственную ответственность, что

Конструкция: Мотоножницы
Фабричная марка: STIHL
Серия: HS 82 T
HS 82 R
HS 82 RC
HS 82 RC-E

Серийный номер: 4237
Рабочий объём: 22,7 см³

соответствует положениям директив 2006/42/EG, 2014/30/EU и 2000/14/EG, а также была разработана и изготовлена в соответствии со следующими нормами, действующими на момент изготовления:

EN ISO 10517, EN 55012,
EN 61000-6-1

Установление измеренного и гарантированного уровня звуковой мощности производилось согласно директиве 2000/14/EG, приложение V, с использованием стандарта ISO 11094.

Измеренный уровень звуковой мощности

HS 82 T: 101 дБ(A)
HS 82 R: 101 дБ(A)
все HS 82 RC: 101 дБ(A)

Гарантированный уровень звуковой мощности

HS 82 T: 104 дБ(A)
HS 82 R: 103 дБ(A)
все HS 82 RC: 103 дБ(A)

Хранение технической документации:

ANDREAS STIHL AG & Co. KG
Produktzulassung

Год выпуска и серийный номер указаны на устройстве.

Waiblingen, 28.10.2016

ANDREAS STIHL AG & Co. KG

Ваш

Thomas Elsner

Руководитель отдела управления производством и услугами

CE

EAC

Информация о сертификатах соответствия техническим регламентам Таможенного Союза и иных документах, подтверждающих соответствие продукции требованиям Таможенного Союза, доступна в интернете на сайте производителя www.stihl.ru/eac, а также может быть

запрошена по номерам телефонов бесплатной горячей линии в вашей стране, смотрите в разделе "Адреса".



Технические правила и требования для Украины выполнены.

Адреса

Штаб-квартира STIHL

ANDREAS STIHL AG & Co. KG
Badstrasse 115
71336 Waiblingen
Deutschland

Дочерние компании STIHL

В Российской Федерации:

ООО «АНДРЕАС ШТИЛЬ
МАРКЕТИНГ»
ул. Тамбовская, дом 12, лит В, офис
52
192007 Санкт-Петербург
Горячая линия: +7 800 4444 180
Эл. почта: info@stihl.ru

УКРАИНА

ТОВ «Андреас Штіль»
вул. Антонова 10, с. Чайки
08135 Київська обл.
Телефон: +38 044 393-35-30
Факс: +380 044 393-35-70
Гаряча лінія: +38 0800 501 930
Эл. почта: info@stihl.ua

Представительства STIHL

В Белоруссии:

Представительство
ANDREAS STIHL AG & Co. KG
ул. К. Цеткин, 51-11а
220004 Минск, Беларусь
Горячая линия: +375 17 200 23 76

В Казахстане:

Представительство
ANDREAS STIHL AG & Co. KG
ул. Шагабутдинова, 125А, оф. 2
050026 Алматы, Казахстан
Горячая линия: +7 727 225 55 17

Импортеры STIHL

В Российской Федерации:

ООО «ШТИЛЬ ЗЮДВЕСТ»
тер. отдел. № 2 Аф «Солнечная», д.
7/2
350000 Краснодар, Россия

ООО «ЭТАПОН»
лин. 5-я В.О., дом 32, лит. Б
199004 Санкт-Петербург

ООО «ПРОГРЕСС»
ул. Маленковская, д. 32, стр. 2
107113 Москва, Россия

ООО «АРНАУ»
ул. Космонавта Леонова, д. 64 А, п. В
236023 Калининград, Россия

ООО «ИНКОР»
ул. Павла Корчагина, д. 1Б
610030 Киров, Россия

ООО «УРАЛТЕХНО»
ул. Карьерная, дом 2, оф. 202
620030 Екатеринбург, Россия

русский

ООО «ТЕХНОТОРГ»
ул. Парашютная, д. 15
660121 Красноярск, Россия

ООО «ЛЕСОТЕХНИКА»
ул. Чапаева, дом 1, оф. 39
664540 с. Хомутово, Россия

УКРАИНА

ТОВ «Андреас Штіль»
вул. Антонова 10, с. Чайки
08135 Київська обл., Україна

В Белоруссии:

ООО «ПИЛАКОС»
ул. Тимирязева 121/4 офис 6
220020 Минск, Беларусь

УП «Беллесэкспорт»
ул. Скрыганова 6, 403
220073 Минск, Беларусь

В Казахстане:

ИП «ВОРОНИНА Д.И.»
пр. Райымбека 312
050005 Алматы, Казахстан

КИРГИЗИЯ

ОсОО «Муза»
ул. Киевская 107
720001 Бишкек, Киргизия

АРМЕНИЯ

ООО «ЮНИТУЛЗ»
ул. Г. Парпеци 22
0002 Ереван, Армения

0458-448-1821-A

russisch



www.stihl.com



0458-448-1821-A