



Robert Bosch GmbH
Power Tools Division
70745 Leinfelden-Echterdingen

www.bosch-pt.com

1 609 929 L54 (2008.02) PS / 302

PFS 55



de Originalbetriebsanleitung
en Original instructions
fr Notice originale
es Manual original
pt Manual original
it Istruzioni originali
nl Oorspronkelijke
gebruiksaanwijzing
da Original brugsanvisning
sv Bruksanvisning i original
no Original driftsinstruks
fi Alkuperäiset ohjeet
el Πρωτότυπο οδηγιών χρήσης
tr Orijinal işletme talimatı
pl Instrukcja oryginalną
cs Původním návodem k
používání
sk Pôvodný návod na použitie
hu Eredeti használati utasítás
ru Одинник руководства по
эксплуатации
uk Оригінальна інструкція з
експлуатації

ro Instrucțiuni de folosire
originale
bg Оригинално ръководство
за експлоатация
sr Originalno uputstvo za rad
sl Izvirna navodila
hr Originalne upute za rad
et Algupärane kasutusjuhend
lv Oriģinālā lietošanas
rādīcība
lt Originali instrukcija



Deutsch	Seite	7
English	Page	18
Français	Page	28
Español	Página	39
Português	Página	51
Italiano	Página	63
Nederlands	Página	74
Dansk	Side	85
Svenska	Sida	95
Norsk	Side	105
Suomi	Sivu	115
Ελληνικά	Σελίδα	125
Türkçe	Sayfa	137
Polski	Strona	148
Česky	Strana	160
Slovensky	Strana	170
Magyar	Oldal	182
Русский	Страница	193
Українська	Сторінка	205
Română	Pagina	217
Български	Страница	228
Srpski	Strana	240
Slovensko	Stran	250
Hrvatski	Stranica	260
Eesti	Lehekülg	270
Latviešu	Lappuse	280
Lietuviškai	Puslapis	292



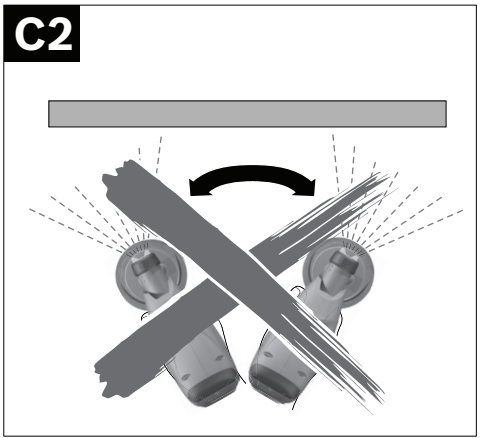
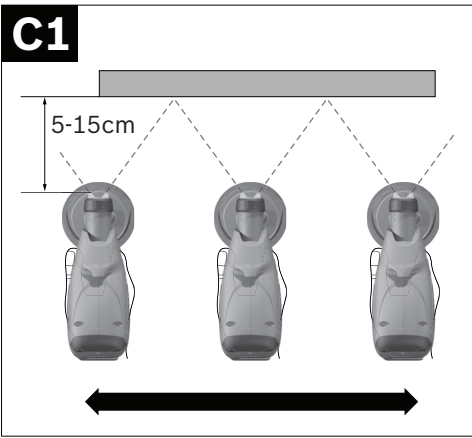
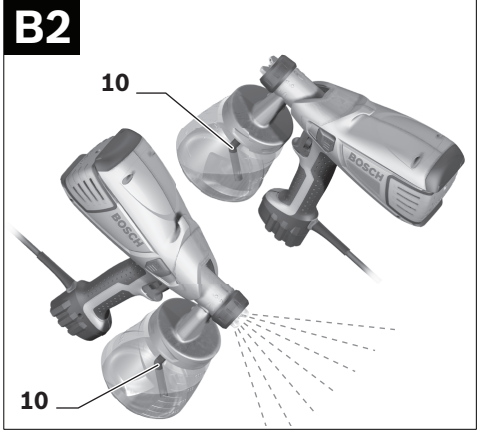

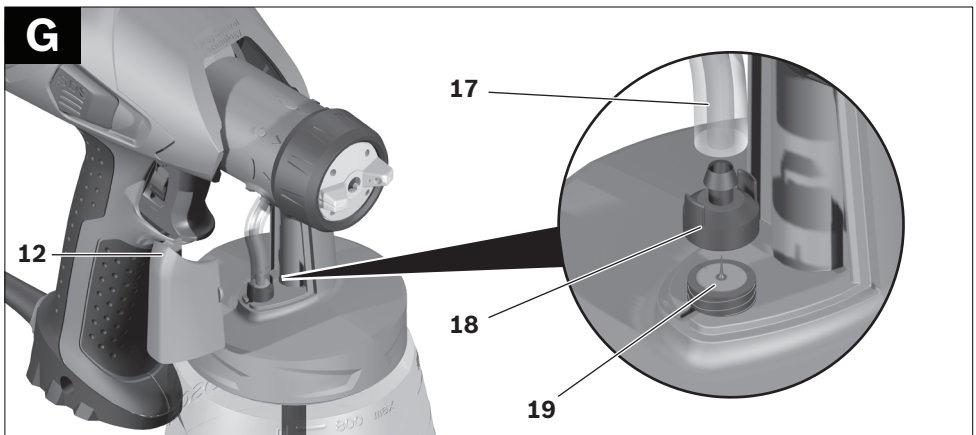
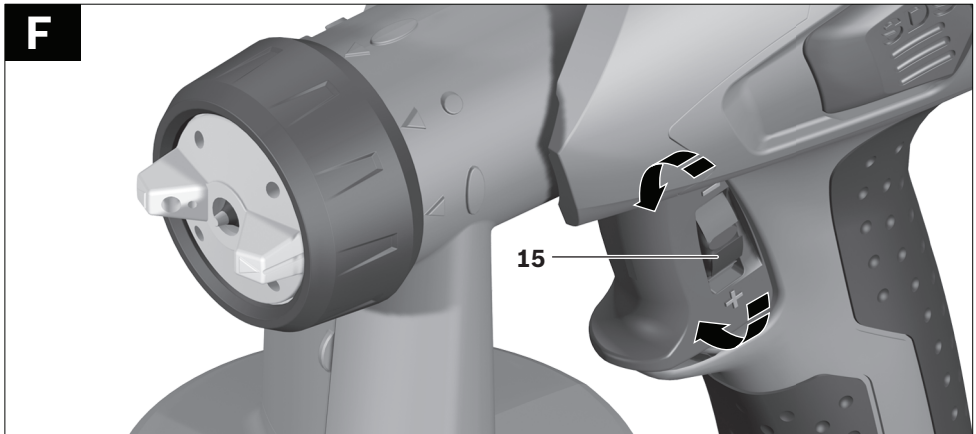
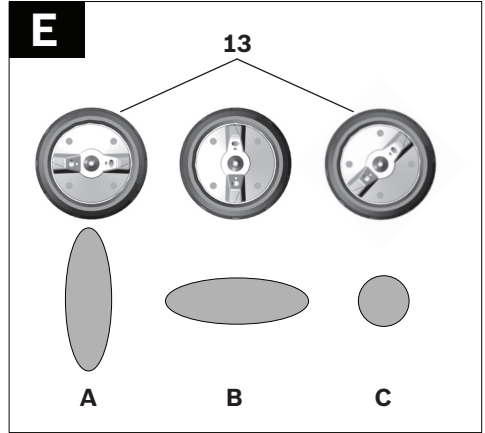
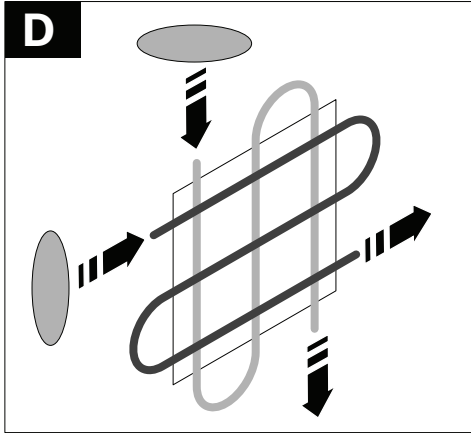

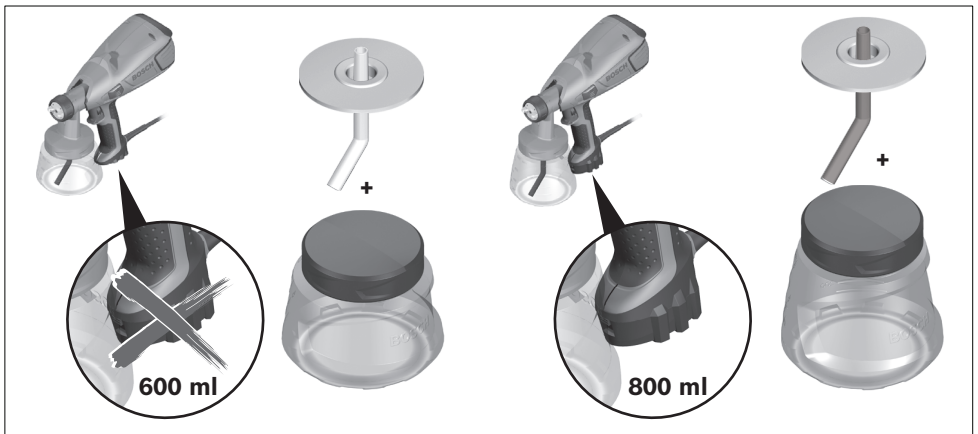
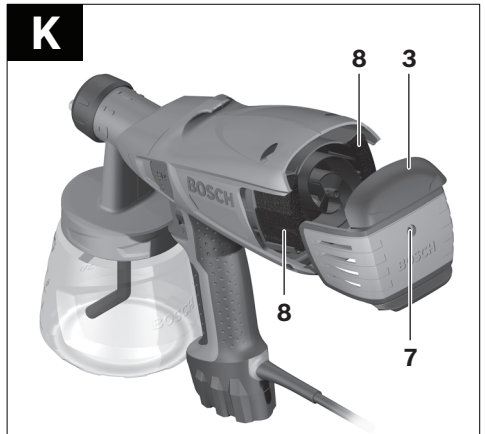
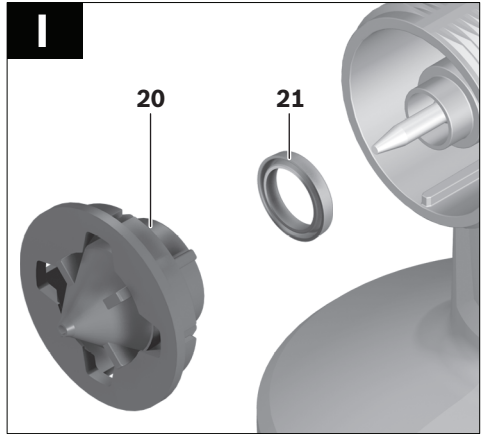
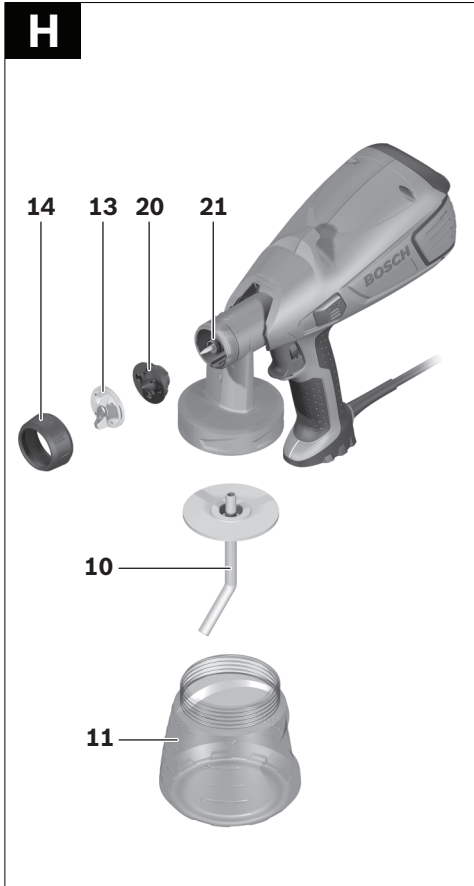

Allgemeine Sicherheitshinweise für Elektrowerkzeuge

⚠️ WARNUNG Lesen Sie alle Sicherheitshinweise und Anweisungen, einschließlich der zu den Farben und Lösemitteln gelieferten Sicherheitsdatenblätter und Warnschilder auf den Behältern. Versäumnisse bei der Einhaltung der Sicherheitshinweise und Anweisungen können elektrischen Schlag, Brand und/oder schwere Verletzungen zur Folge haben.

Bewahren Sie alle Sicherheitshinweise und Anweisungen für die Zukunft auf.

Der in den Sicherheitshinweisen verwendete Begriff „Elektrowerkzeug“ bezieht sich auf netzbetriebene Elektrowerkzeuge (mit Netzkabel) und auf akkubetriebene Elektrowerkzeuge (ohne Netzkabel).

1) Arbeitsplatzsicherheit

- a) **Halten Sie Ihren Arbeitsbereich sauber und gut beleuchtet.** Unordnung oder unbeleuchtete Arbeitsbereiche können zu Unfällen führen.
- b) **Halten Sie Kinder und andere Personen während der Benutzung des Elektrowerkzeugs fern.** Bei Ablenkung können Sie die Kontrolle über das Gerät verlieren.

2) Elektrische Sicherheit

- a) **Der Anschlussstecker des Elektrowerkzeugs muss in die Steckdose passen. Der Stecker darf in keiner Weise verändert werden. Verwenden Sie keine Adapterstecker gemeinsam mit schutzgeerdeten Elektrowerkzeugen.** Unveränderte Stecker und passende Steckdosen verringern das Risiko eines elektrischen Schlages.
- b) **Vermeiden Sie Körperkontakt mit geerdeten Oberflächen wie von Rohren, Heizungen, Herden und Kühlschränken.** Es besteht ein erhöhtes Risiko durch elektrischen Schlag, wenn Ihr Körper geerdet ist.

- c) **Halten Sie Elektrowerkzeuge von Regen oder Nässe fern.** Das Eindringen von Wasser in ein Elektrowerkzeug erhöht das Risiko eines elektrischen Schlages.
- d) **Zweckentfremden Sie das Kabel nicht, um das Elektrowerkzeug zu tragen, aufzuhängen oder um den Stecker aus der Steckdose zu ziehen. Halten Sie das Kabel fern von Hitze, Öl, scharfen Kanten oder sich bewegendem Geräteteilen.** Beschädigte oder verwickelte Kabel erhöhen das Risiko eines elektrischen Schlages.
- e) **Wenn Sie mit einem Elektrowerkzeug im Freien arbeiten, verwenden Sie nur Verlängerungskabel, die auch für den Außenbereich geeignet sind.** Die Anwendung eines für den Außenbereich geeigneten Verlängerungskabels verringert das Risiko eines elektrischen Schlages.
- f) **Wenn der Betrieb des Elektrowerkzeuges in feuchter Umgebung nicht vermeidbar ist, verwenden Sie einen Fehlerstromschutzschalter.** Der Einsatz eines Fehlerstromschutzschalters vermindert das Risiko eines elektrischen Schlages.

3) Sicherheit von Personen

- a) **Seien Sie aufmerksam, achten Sie darauf, was Sie tun, und gehen Sie mit Vernunft an die Arbeit mit einem Elektrowerkzeug. Benutzen Sie kein Elektrowerkzeug, wenn Sie müde sind oder unter dem Einfluss von Drogen, Alkohol oder Medikamenten stehen.** Ein Moment der Unachtsamkeit beim Gebrauch des Elektrowerkzeuges kann zu ernsthaften Verletzungen führen.
- b) **Tragen Sie persönliche Schutzausrüstung und immer eine Schutzbrille.** Das Tragen persönlicher Schutzausrüstung, wie Staubmaske, rutschfeste Sicherheitsschuhe, Schutzhelm oder Gehörschutz, je nach Art und Einsatz des Elektrowerkzeuges, verringert das Risiko von Verletzungen.

- c) Vermeiden Sie eine unbeabsichtigte Inbetriebnahme. Vergewissern Sie sich, dass das Elektrowerkzeug ausgeschaltet ist, bevor Sie es an die Stromversorgung und/oder den Akku anschließen, es aufnehmen oder tragen.** Wenn Sie beim Tragen des Elektrowerkzeuges den Finger am Schalter haben oder das Gerät eingeschaltet an die Stromversorgung anschließen, kann dies zu Unfällen führen.
- d) Vermeiden Sie eine abnormale Körperhaltung. Sorgen Sie für einen sicheren Stand und halten Sie jederzeit das Gleichgewicht.** Dadurch können Sie das Elektrowerkzeug in unerwarteten Situationen besser kontrollieren.
- e) Tragen Sie geeignete Kleidung. Tragen Sie keine weite Kleidung oder Schmuck. Halten Sie Haare, Kleidung und Handschuhe fern von sich bewegenden Teilen.** Lockere Kleidung, Schmuck oder lange Haare können von sich bewegenden Teilen erfasst werden.
- 4) Verwendung und Behandlung des Elektrowerkzeugs**
- a) Überlasten Sie das Gerät nicht. Verwenden Sie für Ihre Arbeit das dafür bestimmte Elektrowerkzeug.** Mit dem passenden Elektrowerkzeug arbeiten Sie besser und sicherer im angegebenen Leistungsbereich.
- b) Benutzen Sie kein Elektrowerkzeug dessen Schalter defekt ist.** Ein Elektrowerkzeug, das sich nicht mehr ein- oder ausschalten lässt, ist gefährlich und muss repariert werden.
- c) Ziehen Sie den Stecker aus der Steckdose und/oder entfernen Sie den Akku, bevor Sie Geräteeinstellungen vornehmen, Zubehörteile wechseln oder das Gerät weglegen.** Diese Vorsichtsmaßnahme verhindert den unbeabsichtigten Start des Elektrowerkzeuges.
- d) Bewahren Sie unbenutzte Elektrowerkzeuge außerhalb der Reichweite von Kindern auf. Lassen Sie Personen das Gerät nicht benutzen, die mit diesem nicht vertraut sind oder diese Anweisungen nicht gelesen haben.** Elektrowerkzeuge sind gefährlich, wenn sie von unerfahrenen Personen benutzt werden.
- e) Pflegen Sie Elektrowerkzeuge mit Sorgfalt. Kontrollieren Sie, ob bewegliche Teile einwandfrei funktionieren und nicht klemmen, ob Teile gebrochen oder so beschädigt sind, dass die Funktion des Elektrowerkzeuges beeinträchtigt ist. Lassen Sie beschädigte Teile vor dem Einsatz des Gerätes reparieren.** Viele Unfälle haben ihre Ursache in schlecht gewarteten Elektrowerkzeugen.
- f) Verwenden Sie Elektrowerkzeug, Zubehör, Einsatzwerkzeuge usw. entsprechend diesen Anweisungen. Berücksichtigen Sie dabei die Arbeitsbedingungen und die auszuführende Tätigkeit.** Der Gebrauch von Elektrowerkzeugen für andere als die vorgesehenen Anwendungen kann zu gefährlichen Situationen führen.
- 5) Service**
- a) Lassen Sie Ihr Elektrowerkzeug nur von qualifiziertem Fachpersonal und nur mit Original-Ersatzteilen reparieren.** Damit wird sichergestellt, dass die Sicherheit des Elektrowerkzeuges erhalten bleibt.

Sicherheitshinweise für Feinsprühsysteme

Arbeitsplatzsicherheit

- **Halten Sie Ihren Arbeitsbereich sauber, gut beleuchtet und frei von Farb- oder Lösemittelbehältern, Lappen und sonstigen brennbaren Materialien.** Mögliche Gefahr der Selbstentzündung. Halten Sie funktionsfähige Feuerlöscher/Löschgeräte zu jeder Zeit verfügbar.

- ▶ **Sorgen Sie für gute Belüftung im Sprühbereich und für ausreichend Frischluft im gesamten Raum.** Verdunstende brennbare Lösemittel schaffen eine explosive Umgebung.
- ▶ **Sprühen und reinigen Sie nicht mit Materialien, deren Flammpunkt unterhalb von 21 °C liegt.** Verwenden Sie Materialien auf der Basis von Wasser, schwerflüchtigen Kohlenwasserstoffen oder ähnlichen Materialien. Leichtflüchtige verdunstende Lösemittel schaffen eine explosive Umgebung.
- ▶ **Sprühen Sie nicht im Bereich von Zündquellen wie statischen Elektrizitätsfunken, offenen Flammen, Zündflammen, heißen Gegenständen, Motoren, Zigaretten und Funken vom Ein- und Ausstecken von Stromkabeln oder der Bedienung von Schaltern.** Derartige Funkenquellen können zu einer Entzündung der Umgebung führen.
- ▶ **Versprühen Sie keine Materialien bei denen nicht bekannt ist, ob sie eine Gefahr darstellen.** Unbekannte Materialien können gefährdende Bedingungen schaffen.

Sicherheit von Personen

- ▶ **Tragen Sie zusätzliche persönliche Schutzausrüstung wie entsprechende Schutzhandschuhe und Schutz- oder Atemschutzmaske beim Sprühen oder der Handhabung von Chemikalien.** Das Tragen von Schutzausrüstung für entsprechende Bedingungen verringert die Aussetzung gegenüber gefährdenden Substanzen.
- 

- ▶ **Sprühen Sie nicht auf sich selbst, auf andere Personen oder Tiere. Halten Sie Ihre Hände und sonstige Körperteile fern vom Sprühstrahl. Falls der Sprühstrahl die Haut durchdringt, nehmen Sie umgehend ärztliche Hilfe in Anspruch.** Das Sprühgut kann selbst durch einen Handschuh hindurch die Haut durchdringen und in Ihren Körper eingespritzt werden.
 - ▶ **Behandeln Sie eine Einspritzung nicht als einfachen Schnitt.** Ein Hochdruckstrahl kann Giftstoffe in den Körper einspritzen und zu ernsthaften Verletzungen führen. Im Falle einer Hauteinspritzung nehmen Sie umgehend ärztliche Hilfe in Anspruch.
 - ▶ **Geben Sie acht auf etwaige Gefahren des Sprühguts. Beachten Sie die Markierungen auf dem Behälter oder die Herstellerinformationen des Sprühguts, einschließlich der Aufforderung zur Verwendung persönlicher Schutzausrüstung.** Den Herstelleranweisungen ist Folge zu leisten um das Risiko von Feuer sowie durch Gifte, Karzinogene, etc. hervorgerufenen Verletzungen zu verringern.

Verwendung und Behandlung des Elektrowerkzeugs

- ▶ **Verwenden Sie nur durch den Hersteller spezifizierte Düsenensätze. Sprühen Sie niemals ohne montierten Düsenschutz.** Die Verwendung eines speziellen Düsenensatzes mit dem passenden Düsenschutz vermindert die Wahrscheinlichkeit, dass ein Hochdruckstrahl die Haut durchdringt und Gifte in den Körper einspritzt.
- ▶ **Vorsicht beim Reinigen und Wechseln von Düsenensätzen. Falls während des Sprühens der Düsenensatz verstopft, folgen Sie vor dem Entfernen der Düse zur Reinigung den Anweisungen des Herstellers zum Abschalten des Gerätes und Entlasten des Drucks.** Flüssigkeiten unter Hochdruck können die Haut durchdringen, Gift in den Körper einspritzen und dadurch zu ernsthaften Verletzungen führen.
- ▶ **Halten Sie den Stecker des Netzkabels und den Schalterdrücker der Sprühpistole frei von Farbe und anderen Flüssigkeiten. Halten Sie nie das Kabel zur Unterstützung an den Steckverbindungen.** Versäumnisse bei der Einhaltung können elektrischen Schlag zur Folge haben.

Funktionsbeschreibung



Lesen Sie alle Sicherheitshinweise und Anweisungen. Versäumnisse bei der Einhaltung der Sicherheitshinweise und Anweisungen können elektrischen Schlag, Brand und/oder schwere Verletzungen verursachen.

Bestimmungsgemäßer Gebrauch

Das Elektrowerkzeug ist nur bestimmt zum Zerstäuben von lösemittelhaltigen und wasserverdünnbaren Lackfarben, Lasuren, Grundierungen, Klarlacken, Kraftfahrzeug-Decklacken, Beizen, Holzschutzmitteln, Pflanzenschutzmitteln, Ölen und Desinfektionsmitteln.

Das Elektrowerkzeug ist nicht geeignet zum Verarbeiten von Dispersions- und Latexfarben, Laugen, säurehaltigen Beschichtungsmitteln, körnigem und körperhaltigem Sprühmaterial sowie spritz- und tropfgehemmten Materialien.

Geräusch-/Vibrationsinformation

Messwerte ermittelt entsprechend EN 60745.

Der A-bewertete Schalldruckpegel des Gerätes beträgt typischerweise 74 dB(A). Unsicherheit K=1,5 dB.

Der Geräuschpegel beim Arbeiten kann 80 dB(A) überschreiten.

Gehörschutz tragen!

Die Hand-Arm-Vibration ist typischerweise niedriger als 2,5 m/s².

Abgebildete Komponenten

Die Nummerierung der abgebildeten Komponenten bezieht sich auf die Darstellung des Elektrowerkzeuges auf den Grafikseiten.

- 1 Elektroeinheit**
- 2** Kabelklemme
- 3** Luftfilterabdeckung
- 4** SDS-Taste zur Entriegelung
- 5** Netzkabel
- 6** Fußverlängerung (nur für 800-ml-Behälter)
- 7** Schraube für Luftfilterabdeckung
- 8** Luftfilter
- 9 Sprühpistole**
- 10** Steigrohr mit Behälterdichtung
- 11** Behälter für Sprühmaterial, 600 ml
Behälter für Sprühmaterial, 800 ml *
- 12** Abdeckung für Entlüftung
- 13** Luftkappe
- 14** Überwurfmutter
- 15** Stellrad für Sprühmaterialmenge
- 16** Bedienschalter
- 17** Entlüftungsschlauch
- 18** Entlüftungsventil
- 19** Membran
- 20** Düse
- 21** Düsendichtung
- 22** Messbecher

***Abgebildetes oder beschriebenes Zubehör gehört nicht zum Standard-Lieferumfang.**

Technische Daten

Feinsprühsystem	PFS 55	
Sachnummer		3 603 B06 0..
Nennaufnahmeleistung	W	280
Förderleistung	g/min	0–110
Zerstäubungsleistung	W	55
Zeitaufwand für 5 m ² Farbauftrag	min	12
Volumen des Behälters für Sprühmaterial	ml	600
Gewicht entsprechend EPTA-Procedure 01/2003	kg	1,3
Schutzklasse		□/II



Bitte beachten Sie die Sachnummer auf dem Typenschild Ihres Elektrowerkzeugs. Die Handelsbezeichnungen einzelner Elektrowerkzeuge können variieren.

Konformitätserklärung

Wir erklären in alleiniger Verantwortung, dass das unter „Technische Daten“ beschriebene Produkt mit den folgenden Normen oder normativen Dokumenten übereinstimmt: EN 60745 gemäß den Bestimmungen der Richtlinien 2004/108/EG, 98/37/EG (bis 28.12.2009), 2006/42/EG (ab 29.12.2009).

Technische Unterlagen bei:
Robert Bosch GmbH, Dept. PT/ESC,
D-70745 Leinfelden-Echterdingen

Dr. Egbert Schneider Dr. Eckerhard Strötgen
Senior Vice President Head of Product
Engineering Certification

 i.v. 

18.02.2008, Robert Bosch GmbH, Power Tools Division
D-70745 Leinfelden-Echterdingen

Montage

- ▶ Ziehen Sie vor allen Arbeiten am Elektrowerkzeug den Netzstecker aus der Steckdose.

Sprühpistole und Elektroeinheit montieren (siehe Bilder A1–A2)

Elektroeinheit mit Sprühpistole verbinden

- Stecken Sie die Sprühpistole **9** auf die Elektroeinheit **1**, bis sie hörbar einrastet.

Elektroeinheit abnehmen

- Drücken Sie die beiden roten SDS-Tasten **4**, halten Sie sie gedrückt und ziehen Sie die Sprühpistole **9** aus der Elektroeinheit.

Betrieb

Arbeitsvorbereitung

- ▶ **Sprüharbeiten am Rand von Gewässern oder auf benachbarten Flächen im unmittelbaren Einzugsbereich sind nicht zulässig.**

Achten Sie beim Kauf von Farben, Lacken und Sprühmitteln auf deren Umweltverträglichkeit.

Sprühfläche vorbereiten

Hinweis: Decken Sie die Umgebung der Sprühfläche weiträumig und gründlich ab.

Der Sprühnebel verunreinigt die Umgebung. Beim Einsatz in Innenräumen können alle nicht abgedeckten Oberflächen verunreinigt werden.

Die Sprühfläche muss sauber, trocken und fettfrei sein.

- Rauen Sie glatte Flächen auf und entfernen Sie danach den Schleifstaub.

Sprühmaterial verdünnen

- ▶ **Achten Sie beim Verdünnen darauf, dass Sprühmaterial und Verdünnung zusammenpassen.** Bei Verwendung einer falschen Verdünnung können Klumpen entstehen, die die Sprühpistole verstopfen.

Sprühmaterial	empfohlene Verdünnung
Holzschutzmittel, Beizen, Öle, Lasuren	unverdünnt
Desinfektionsmittel, Pflanzenschutzmittel	unverdünnt
Lösemittel- oder wasserverdünnbare Lackfarben, Grundierungen, Kraftfahrzeug-Decklacke, Dickschichtlasuren	mindestens 10 % verdünnt

Bei Sprühmaterial, das verdünnt werden muss, gehen Sie wie folgt vor:

- Nehmen Sie den Messbecher **22**.
- Rühren Sie das Sprühmaterial gut durch.
- Füllen Sie ausreichend Sprühmaterial in den Behälter für Sprühmaterial **11**. (siehe „Sprühmaterial einfüllen“, Seite 12)
- Verdünnen Sie das Sprühmaterial um 10 % mit Verdünnungsmittel. Zum Beispiel:

Sprühmaterial Ausgangsmenge [ml]	200	300	400	500
Verdünnungsmittel [ml]	20	30	40	50

- Rühren Sie das Sprühmaterial gut durch.
- Führen Sie eine Probesprühung auf einer Testfläche durch. (siehe „Sprühen“, Seite 13)

Wenn Sie ein optimales Sprühbild erhalten, können Sie das Sprühen beginnen.

oder

Wenn das Sprühergebnis nicht zufriedenstellend ist oder keine Farbe austritt, gehen Sie vor wie bei „Behebung von Störungen“ auf Seite 15 beschrieben.

Sprühmaterial einfüllen (siehe Bilder B1–B2)

- ▶ **Ziehen Sie vor allen Arbeiten am Elektrowerkzeug den Netzstecker aus der Steckdose.**
- Schrauben Sie den Behälter **11** von der Sprühpistole ab.
- Drehen Sie das Steigrohr **10** so, dass das Sprühmaterial fast ohne Rest versprüht werden kann:

für Sprüharbeiten an liegenden Objekten	nach vorne in Richtung Düse
für Sprüharbeiten über Kopf	nach hinten in Richtung Handgriff
- Füllen Sie das Sprühmaterial in den Behälter und schrauben Sie diesen fest an die Sprühpistole.

Inbetriebnahme

- ▶ **Beachten Sie die Netzspannung! Die Spannung der Stromquelle muss mit den Angaben auf dem Typenschild des Elektrowerkzeuges übereinstimmen. Mit 230 V gekennzeichnete Elektrowerkzeuge können auch an 220 V betrieben werden.**
- ▶ **Achten Sie darauf, dass das Elektrogerät während des Betriebs keine Verschmutzungen oder Lösungsmitteldämpfe ansaugen kann.**

Einschalten

- Stecken Sie den Netzstecker in die Steckdose.
- Nehmen Sie das Elektrowerkzeug in die Hand und richten Sie es auf die Sprühfläche.

Das Elektrowerkzeug hat einen 2-stufigen Bedienschalter **16**. In der ersten Stufe startet die Turbine. In der 2. Stufe wird Sprühgut gefördert.

- Drücken Sie den Bedienschalter **16**, bis das Sprühgut austritt.

Ausschalten

- Lassen Sie den Bedienschalter **16** los.
- Ziehen Sie den Netzstecker aus der Steckdose.

Arbeitshinweise

Sprühen (siehe Bilder C–D)

Hinweis: Beachten Sie die Windrichtung, wenn Sie das Elektrowerkzeug im Freien benutzen.

- Führen Sie zuerst eine Probesprühung durch und stellen Sie das Sprühbild und die Sprühmaterialmenge entsprechend dem Sprühmaterial ein. (Einstellungen siehe nachfolgende Abschnitte)
- Halten Sie die Sprühpistole unbedingt in einem gleichmäßigen Abstand von 5 – 15 cm senkrecht zum Sprühobjekt.
- Beginnen Sie den Sprühvorgang außerhalb der Sprühfläche.
- Bewegen Sie die Sprühpistole je nach Sprühbild-Einstellung gleichmäßig quer oder auf und ab.
Eine gleichmäßige Oberflächenqualität entsteht, wenn sich die Bahnen um 4 – 5 cm überlappen.
- Vermeiden Sie Unterbrechungen innerhalb der Sprühfläche.

Eine gleichmäßige Führung der Sprühpistole ergibt eine einheitliche Oberflächenqualität.

Ein ungleichmäßiger Abstand und Sprühwinkel führt zu starker Farbnebelbildung und damit zu einer ungleichmäßigen Oberfläche.

- Beenden Sie den Sprühvorgang außerhalb der Sprühfläche.

Sprühen Sie den Behälter für das Sprühmaterial nie ganz leer. Wenn das Steigrohr nicht mehr in das Sprühgut taucht, bricht der Sprühnebel ab und eine uneinheitliche Oberfläche entsteht.







Wenn sich das Sprühmaterial an der Düse und der Luftkappe ablagert, reinigen Sie beide Teile mit dem verwendeten Verdünnungsmittel.

Hinweis: Stellen Sie das Elektrowerkzeug nur auf einer ebenen und sauberen Fläche ab, damit es nicht umkippen kann.

Sprühbild einstellen (siehe Bild E)

► **Betätigen Sie nie den Bedienschalter 16 während Sie die Luftkappe 13 verstellen.**

- Lockern Sie die Überwurfmutter **14**.
- Drehen sie die Luftkappe **13** in die gewünschte Position.
- Ziehen Sie die Überwurfmutter wieder fest an.

Luftkappe	Strahl	Anwendung
		A senkrechter Flachstrahl für horizontale Arbeitsrichtung
		B waagrechter Flachstrahl für vertikale Arbeitsrichtung
		C Rundstrahl für Ecken, Kanten und schwer zugängliche Stellen

Sprühmaterialmenge einstellen (siehe Bild F)

- Drehen Sie das Stellrad **15**, um die gewünschte Sprühmaterialmenge einzustellen:
–: minimale Sprühmaterialmenge,
+: maximale Sprühmaterialmenge.

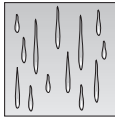
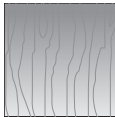
Sprühmaterialmenge	Einstellung
Zu viel Sprühmaterial auf der Sprühfläche: 	Die Sprühmaterialmenge muss verringert werden. – Drehen Sie das Stellrad 15 Richtung –.
Zu wenig Sprühmaterial auf der Sprühfläche: 	Die Sprühmaterialmenge muss erhöht werden. – Drehen Sie das Stellrad 15 Richtung +.

Wartung und Service

Wartung und Reinigung

- ▶ **Ziehen Sie vor allen Arbeiten am Elektrowerkzeug den Netzstecker aus der Steckdose.**
- ▶ **Tauchen Sie die Elektroeinheit niemals in Lösungsmittel oder Wasser.** Reinigen Sie das Gehäuse nur mit einem feuchten Tuch.

Reinigung (siehe Bilder H-I)

Eine sachgemäße Reinigung ist Voraussetzung für den einwandfreien Betrieb der Sprühpistole. Bei fehlender oder unsachgemäßer Reinigung werden keine Gewährleistungsansprüche übernommen.

Reinigen Sie die Sprühpistole und den Behälter für das Sprühmaterial immer mit dem entsprechenden Verdünnungsmittel (Lösemittel oder Wasser) für das verwendete Sprühmaterial.

Reinigen Sie die Düsen- und Luftbohrungen der Sprühpistole niemals mit spitzen metallischen Gegenständen.

Geben Sie verdünntes Sprühmaterial zur Aufbewahrung nicht wieder zum Original-Sprühmaterial zurück.

Reinigen Sie die Sprühpistole sehr gründlich, wenn Sie gesundheitsschädliche Sprühmittel verwendet haben.

- Ziehen Sie den Netzstecker und drücken Sie den Bedienschalter **16**, damit das Sprühmaterial in den Behälter zurücklaufen kann.
- Nehmen Sie die Elektroeinheit ab. (siehe Seite 11)
- Schrauben Sie den Behälter **11** ab und leeren Sie das restliche Sprühmaterial aus.
- Füllen Sie das Verdünnungsmittel (Lösemittel oder Wasser) in den Behälter und schrauben Sie ihn an der Sprühpistole fest.
- Schütteln Sie die Sprühpistole mehrmals.
- Verbinden Sie die Sprühpistole wieder mit der Elektroeinheit. (siehe Seite 11)
- Stecken Sie den Netzstecker in die Steckdose, drücken Sie den Bedienschalter und sprühen Sie das Verdünnungsmittel in eine leere Materialdose.

- Wiederholen Sie den Vorgang so oft, bis aus der Sprühpistole klares Verdünnungsmittel austritt.
- Ziehen Sie den Netzstecker und nehmen Sie die Elektroeinheit ab.
- Entleeren Sie den Behälter **11** vollständig.
- Kontrollieren Sie, ob das Steigrohr mit der Behälterdichtung **10** frei von Sprühmaterial und unbeschädigt ist.
- Reinigen Sie den Behälter und die Sprühpistole außen mit einem mit Verdünnungsmittel befeuchteten Tuch.
- Schrauben Sie die Überwurfmutter **14** und die Luftkappe **13** ab.
- Reinigen Sie die Düse **20** und die Düsennadel mit Verdünnungsmittel.

Gelegentlich muss zusätzlich die Düsendichtung **21** gereinigt werden.

- Nehmen Sie die Düse **20** und die Düsendichtung **21** ab.
Nehmen Sie eventuell einen spitzen Gegenstand zur Hilfe, da die Düsendichtung fest an der Sprühpistole sitzt.
- Reinigen Sie die Düsendichtung mit Verdünnungsmittel.
- Fügen Sie die Düsendichtung wieder in die Sprühpistole ein. Achten Sie darauf, dass die Nut von der Sprühpistole weg zeigt.
- Stecken Sie die Düse auf den Sprühpistolenkörper und drehen Sie sie in die richtige Position.
- Stecken Sie die Luftkappe **13** auf die Düse und ziehen Sie sie mit der Überwurfmutter **14** fest.

Entlüftungsschlauch säubern (siehe Bild G)

Wenn der Entlüftungsschlauch **17** mit Sprühmaterial verunreinigt ist, muss er gereinigt werden.

- Nehmen Sie die Abdeckung für die Entlüftung **12** ab.
- Ziehen Sie den Entlüftungsschlauch **17** ab.
- Schrauben Sie das Entlüftungsventil **18** ab.
- Nehmen Sie die Membran **19** heraus.
- Reinigen Sie den Entlüftungsschlauch, das Entlüftungsventil und die Membran mit dem entsprechenden Verdünnungsmittel.
- Setzen Sie nach der Reinigung zuerst die Membran wieder ein. Achten Sie darauf, dass der längere Dorn nach oben zeigt.
- Schrauben Sie das Entlüftungsventil wieder auf.
- Stecken Sie danach den Entlüftungsschlauch zuerst auf das Ventil und dann oben an die Sprühpistole.
- Setzen Sie die Abdeckung wieder ein.

Luftfilter wechseln (siehe Bild L)

Hinweis: Betreiben Sie das Elektrowerkzeug nie ohne Luftfilter. Ohne Luftfilter kann Schmutz angesaugt und der Betrieb des Elektrowerkzeug beeinflusst werden.

Wenn der Luftfilter verschmutzt ist, muss er gewechselt werden.

- Lösen Sie die Schraube **7**.
- Nehmen Sie die Luftfilterabdeckung **3** ab.
- Wechseln Sie die Luftfilter aus.
- Schließen Sie die Luftfilterabdeckung und schrauben Sie die Schraube wieder fest.

Materialentsorgung

Verdünnungsmittel und Sprühmaterialreste müssen umweltgerecht entsorgt werden. Beachten Sie die Entsorgungshinweise des Herstellers und die örtlichen Vorschriften zur Sondermüllentsorgung.

Umweltschädliche Chemikalien dürfen nicht ins Erdreich, ins Grundwasser oder in Gewässer gelangen. Schütten Sie umweltschädliche Chemikalien nie in die Kanalisation!

Behebung von Störungen

Problem	Ursache	Abhilfe
Sprühmaterial deckt nicht richtig	Sprühmaterialmenge zu gering	Stellrad 15 Richtung + drehen
	Abstand zur Sprühfläche zu groß	Sprühabstand verringern
	Zu wenig Sprühmaterial auf der Sprühfläche, zu selten über die Sprühfläche gesprüht	Öfter über die Sprühfläche sprühen
	Sprühmaterial zu dickflüssig	Sprühmaterial erneut um 10 % verdünnen und Probesprühung durchführen
Sprühmaterial verläuft nach Auftragen	Zu viel Sprühmaterial aufgetragen	Stellrad 15 Richtung - drehen
	Abstand zur Sprühfläche zu gering	Sprühabstand vergrößern
	Sprühmaterial zu dünnflüssig	Original-Sprühmaterial zugeben
	Zu oft über dieselbe Stelle gesprüht	Farbe abtragen und beim zweiten Sprühversuch nicht so oft über eine Stelle sprühen

Problem	Ursache	Abhilfe
Zu grobe Zerstäubung	Sprühmaterialmenge zu hoch	Stellrad 15 Richtung - drehen
	Düse 20 verschmutzt	Düse reinigen
	Zu geringer Druckaufbau im Behälter 11	Behälter für Sprühmaterial richtig an der Sprühpistole festschrauben
	Sprühmaterial zu dickflüssig	Sprühmaterial erneut um 10 % verdünnen und Probesprühung durchführen
	Luftfilter stark verschmutzt	Luftfilter wechseln
Zu starker Farbnebel	Zu viel Sprühmaterial aufgetragen	Stellrad 15 Richtung - drehen
	Abstand zur Sprühfläche zu groß	Sprühabstand verringern
Sprühstrahl pulsiert	Zu wenig Sprühmaterial im Behälter	Sprühmaterial nachfüllen
	Entlüftungsbohrung am Steigrohr 10 verstopft	Steigrohr und Bohrung reinigen
	Luftfilter stark verschmutzt	Luftfilter wechseln
	Sprühmaterial zu dickflüssig	Sprühmaterial erneut um 10 % verdünnen und Probesprühung durchführen
Sprühmaterial tropft an der Düse nach	Ablagerung von Sprühmaterial an Düse 20 und Luftkappe 13	Düse und Luftkappe reinigen
	Düse 20 verschlissen	Düse auswechseln
	Düse 20 lose	Überwurfmutter 14 anziehen
Aus der Düse tritt kein Sprühmaterial aus	Düse 20 verstopft	Düse reinigen
	Steigrohr 10 verstopft	Steigrohr reinigen
	Entlüftungsbohrung am Steigrohr 10 verstopft	Steigrohr und Bohrung reinigen
	Steigrohr 10 lose	Steigrohr feststecken
	Kein Druckaufbau im Behälter 11	Behälter für Sprühmaterial richtig an der Sprühpistole festschrauben
	Sprühmaterial zu dickflüssig	Sprühmaterial erneut um 10 % verdünnen und Probesprühung durchführen

Wartung

Sollte das Elektrowerkzeug trotz sorgfältiger Herstellungs- und Prüfverfahren einmal ausfallen, ist die Reparatur von einer autorisierten Kundendienststelle für Bosch-Elektrowerkzeuge ausführen zu lassen.

Geben Sie bei allen Rückfragen und Ersatzteilbestellungen bitte unbedingt die 10-stellige Sachnummer laut Typenschild des Elektrowerkzeuges an.

Kundendienst und Kundenberatung

Der Kundendienst beantwortet Ihre Fragen zu Reparatur und Wartung Ihres Produkts sowie zu Ersatzteilen. Explosionszeichnungen und Informationen zu Ersatzteilen finden Sie auch unter:

www.bosch-pt.com

Das Bosch-Kundenberater-Team hilft Ihnen gerne bei Fragen zu Kauf, Anwendung und Einstellung von Produkten und Zubehör.

www.bosch-do-it.de, das Internetportal für Handwerker und Heimwerker.

www.ewbc.de, der Informations-Pool für Handwerk und Ausbildung.

Deutschland

Robert Bosch GmbH
Servicezentrum Elektrowerkzeuge
Zur Luhne 2
37589 Kalefeld – Willershäusen
Tel. Kundendienst: +49 (1805) 70 74 10
Fax: +49 (1805) 70 74 11
E-Mail: Servicezentrum.Elektrowerkzeuge@de.bosch.com
Tel. Kundenberatung: +49 (1803) 33 57 99
Fax: +49 (711) 7 58 19 30
E-Mail: kundenberatung.ew@de.bosch.com

Österreich

ABE Service GmbH
Jochen-Rindt-Straße 1
1232 Wien
Tel. Service: +43 (01) 61 03 80
Fax: +43 (01) 61 03 84 91
Tel. Kundenberater: +43 (01) 7 97 22 30 66
E-Mail: abe@abe-service.co.at

Schweiz

Tel.: +41 (044) 8 47 15 11
Fax: +41 (044) 8 47 15 71

Luxemburg

Tel.: +32 (070) 22 55 65
Fax: +32 (070) 22 55 75
E-Mail: outillage.gereedschap@be.bosch.com

Entsorgung

Sprühpistole, Elektroeinheit, Zubehör und Verpackungen sollen einer umweltgerechten Wiederverwertung zugeführt werden.

Zum sortenreinen Recycling sind Kunststoffteile gekennzeichnet.

In Deutschland sind nicht mehr gebrauchsfähige Elektrowerkzeuge zum Recycling beim Handel abzugeben oder (ausreichend frankiert) direkt einzuschicken an:

Recyclingzentrum Elektrowerkzeuge
Osteroder Landstr. 3
37589 Kalefeld

Nur für EU-Länder:



Werfen Sie Elektrowerkzeuge nicht in den Hausmüll!
Gemäß der Europäischen Richtlinie 2002/96/EG über Elektro- und Elektronik-Altgeräte und ihrer Umsetzung in nationales Recht müssen nicht mehr gebrauchsfähige Elektrowerkzeuge getrennt gesammelt und einer umweltgerechten Wiederverwertung zugeführt werden.

Änderungen vorbehalten.

General Power Tool Safety Warnings

⚠️ WARNING Read all safety warnings, instructions including Material Safety Data Sheets (MSDS), and container labels provided with the paints and solvents.

Failure to follow the warnings and instructions may result in electric shock, fire and/or serious injury.

Save all warnings and instructions for future reference.

The term “power tool” in the warnings refers to your mains-operated (corded) power tool or battery-operated (cordless) power tool.

1) Workplace safety

- a) **Keep work area clean and well lit.** Cluttered and dark areas invite accidents.
- b) **Keep children and bystanders away while operating a power tool.** Distractions can cause you to lose control.

2) Electrical safety

- a) **Power tool plugs must match the outlet. Never modify the plug in any way. Do not use any adapter plugs with earthed (grounded) power tools.** Unmodified plugs and matching outlets will reduce risk of electric shock.
- b) **Avoid body contact with earthed or grounded surfaces, such as pipes, radiators, ranges and refrigerators.** There is an increased risk of electric shock if your body is earthed or grounded.
- c) **Do not expose power tools to rain or wet conditions.** Water entering a power tool will increase the risk of electric shock.
- d) **Do not abuse the cord. Never use the cord for carrying, pulling or unplugging the power tool. Keep cord away from heat, oil, sharp edges and moving parts.** Damaged or entangled cords increase the risk of electric shock.

e) **When operating a power tool outdoors, use an extension cord suitable for outdoor use.** Use of a cord suitable for outdoor use reduces the risk of electric shock.

f) **If operating a power tool in a damp location is unavoidable, use a residual current device (RCD) protected supply.** Use of an RCD reduces the risk of electric shock.

3) Personal safety

- a) **Stay alert, watch what you are doing and use common sense when operating a power tool. Do not use a power tool while you are tired or under the influence of drugs, alcohol or medication.** A moment of inattention while operating power tools may result in serious personal injury.
- b) **Use safety equipment. Always wear eye protection.** Safety equipment such as dusk mask, non-skid safety shoes, hard hat, or hearing protection used for appropriate conditions will reduce personal injuries.
- c) **Prevent unintentional starting. Ensure the switch is in the off-position before connecting to power source and/or battery pack, picking up or carrying the tool.** Carrying power tools with your finger on the switch or energising power tools that have the switch on invites accidents.
- d) **Do not overreach. Keep proper footing and balance at all times.** This enables better control of the power tool in unexpected situations.
- e) **Dress properly. Do not wear loose clothing or jewellery. Keep your hair, clothing and gloves away from moving parts.** Loose clothes, jewellery or long hair can be caught in moving parts.

4) Use and care of the power tool

- a) **Do not force the power tool. Use the correct power tool for your application.** The correct power tool will do the job better and safer at the rate for which it was designed.
- b) **Do not use the power tool if the switch does not turn it on and off.** Any power tool that cannot be controlled with the switch is dangerous and must be repaired.
- c) **Disconnect the plug from the power source and/or the battery pack from the power tool before making any adjustments, changing accessories, or storing power tools.** Such preventive safety measures reduce the risk of starting the power tool accidentally.
- d) **Store idle power tools out of the reach of children and do not allow persons unfamiliar with the power tool or these instructions to operate the power tool.** Power tools are dangerous in the hands of untrained users.
- e) **Maintain power tools. Check for misalignment or binding of moving parts, breakage of parts and any other condition that may affect the power tool's operation. If damaged, have the power tool repaired before use.** Many accidents are caused by poorly maintained power tools.
- f) **Use the power tool, accessories and application tools etc. in accordance with these instructions, taking into account the working conditions and the work to be performed.** Use of power tools for operations different from those intended could result in a hazardous situation.

5) Service

- a) **Have your power tool serviced by a qualified repair person using only identical replacement parts.** This will ensure that the safety of the power tool is maintained.

Safety Warnings for Fine-spray Systems

Workplace safety

- ▶ **Keep area clean well lit and free of paint or solvent containers, rags, and other flammable materials.** Spontaneous combustion may occur. Fire extinguisher equipment shall be present and working at all times.
- ▶ **Provide for good ventilation in the spraying area and for sufficient fresh air in the complete room.** Evaporating inflammable solvents create an explosive environment.
- ▶ **Do not use materials with a flashpoint below 21 °C for spraying and cleaning. Use water-based materials, non-volatile hydrocarbons or similar materials.** Fast evaporating solvents create an explosive environment.
- ▶ **Do not spray in the vicinity of ignition sources, such as static electricity sparks, open flames, pilot lights, hot objects, engines/motors, cigarettes and sparks from plugging in or unplugging power cords or operating switches.** Such spark sources can ignite the spraying vicinity/environment.
- ▶ **Do not spray any liquid of unknown hazard potential.** Unknown materials can create hazardous conditions.

Personal safety

- ▶ **Wear additional protective equipment such as appropriate protective gloves and protective masks or respirators when spraying or handling chemicals.** Wearing protective equipment for the appropriate conditions reduces the exposure to hazardous substances.



- ▶ **Never point the spray jet against yourself, towards other persons or animals. Keep your hands and other body parts away from the spray jet. If the spray jet should penetrate the skin, seek medical attention immediately from a doctor.** The material being sprayed can even penetrate the skin through a glove and be injected into your body.
- ▶ **Do not treat injection as a simple cut.** High-pressure spray is able to inject toxins into the body and cause serious bodily injury. In the event that injection occurs, seek medical attention immediately.
- ▶ **Be aware of possible hazards from the spray material. Observe the information on drums/tanks/tins as well as manufacturer information of the spray material, including the request to wear personal protective equipment.** The manufacturer's instructions are to be observed in order to reduce the risk of fire as well as injuries caused through toxins, carcinogens, etc.

Use and Handling of the Power Tool

- ▶ **Use only nozzles/nozzle inserts specified by the manufacturer. Never spray without the nozzle protection mounted.** Use of a special nozzle insert with the corresponding nozzle protection reduces the probability that a high-pressure jet penetrates the skin and injects toxins into the body.
- ▶ **Exercise caution when cleaning and changing nozzle inserts. If the nozzle insert should become clogged during spraying, follow the manufacturer's instructions for switching off the system and relieving the pressure before removing the nozzle.** Fluids under high pressure can penetrate the skin, inject toxins into the body and lead to serious injury.
- ▶ **Keep the plug of the mains cord and the trigger switch of the spray gun clear of paint and other fluids. Never hold the cord by its connectors to support it.** Failure to follow the instruction can lead to electric shock.

Functional Description



Read all safety warnings and all instructions. Failure to follow the warnings and instructions may result in electric shock, fire and/or serious injury.

Intended Use

The power tool is intended for atomising solvent-based and water-dilutable paints, finishes, primers, clear finishes, automotive finishes, staining sealers, wood sealer-preservatives, plant protectives, oil and disinfection agents. The power tool is not suitable for spraying dispersions and latex paint, caustic solutions, acidic coating materials, coating materials with granules or solids as well as spray and drip-inhibiting materials.

Noise/Vibration Information

Measured values determined according to EN 60745.

Typically the A-weighted sound pressure level of the product is 74 dB(A). Uncertainty K=1.5 dB. The noise level when working can exceed 80 dB(A).

Wear hearing protection!

The hand-arm acceleration is typically below 2.5 m/s².

Product Features

The numbering of the components shown refers to the representation of the power tool on the graphic pages.

- 1 Electrical unit**
- 2 Cable clamp**
- 3 Air filter cover**
- 4 SDS release button**
- 5 Mains cable**
- 6 Handle extension**
(only for 800 ml container)
- 7 Screw for air-filter cover**
- 8 Air filter**
- 9 Spray gun**
- 10 Suction tube with container seal**
- 11 Container for spray material, 600 ml**
Container for spray material, 800 ml*
- 12 Vent cover**
- 13 Air cap**
- 14 Union nut**
- 15 Thumbwheel for spraying capacity**
- 16 Trigger switch**
- 17 Venting hose**
- 18 Venting valve**
- 19 Membrane**
- 20 Nozzle**
- 21 Nozzle seal**
- 22 Measuring cup**

***The accessories illustrated or described are not included as standard delivery.**

Technical Data

Fine-spray System	PFS 55	
Article number		3 603 B06 0..
Rated power input	W	280
Spraying capacity	g/min	0–110
Atomising output	W	55
Required time for 5 m ² paint application	min	12
Container capacity for spray material	ml	600
Weight according to EPTA-Procedure 01/2003	kg	1.3
Protection class		□/II

Please observe the article number on the type plate of your machine. The trade names of the individual machines may vary.

Declaration of Conformity

We declare under our sole responsibility that the product described under "Technical Data" is in conformity with the following standards or standardization documents: EN 60745 according to the provisions of the directives 2004/108/EC, 98/37/EC (until Dec. 28, 2009), 2006/42/EC (from Dec. 29, 2009 on).

Technical file at:

Robert Bosch GmbH, Dept. PT/ESC,
D-70745 Leinfelden-Echterdingen

Dr. Egbert Schneider
Senior Vice President
Engineering

Dr. Eckerhard Strötgen
Head of Product
Certification

18.02.2008, Robert Bosch GmbH, Power Tools Division
D-70745 Leinfelden-Echterdingen

Assembly

- ▶ Before any work on the machine itself, pull the mains plug.

Mounting the Spray Gun and the Electrical Unit (see figures A1 – A2)

Connecting the Electrical Unit with the Spray Gun

- Insert the spray gun **9** onto the electrical unit **1** until it can be heard to engage.

Removing the Electrical Unit

- Press and hold the two red SDS release buttons **4** and pull the spray gun **9** out of the electrical unit.

Operation

Preparing for Operation

- ▶ **Spraying on the sides of water bodies (lakes, rivers, etc.) or neighbouring surfaces in the direct catchment area is not permitted.**

When purchasing paint, varnish and spray material, pay attention to their environmental compatibility.

Preparing the Spray Surface

Note: Cover off the vicinity of the spray surface thoroughly and generously.

The spray mist contaminates the environment. When spraying in enclosures, surfaces not covered can become contaminated.

The spray surface must be clean, dry and grease-free.

- Roughen smooth surfaces and then remove the sanding dust.

Diluting Spray Material

- ▶ **When diluting, pay attention that the spray material and the diluting agent correspond.** When using a faulty diluting agent, lumps can develop that can lead to clogging of the spray gun.

Spray material	Recommended dilution
Wood preservatives, strip-pers, oils, finishes	undiluted
Disinfectants, plant protectants	undiluted
Solvent- or water-dilutable paints, primers, automobile spray paint, thick-coat finishes	At least 10 % diluted

For spray material that needs to be diluted, proceed as follows:

- Take the measuring cup **22**.
- Stir the spray material thoroughly.
- Fill a sufficient quantity of spray material into the spray-material container **11**. (siehe “Filling in Spray Material”, Seite 23)
- Dilute the spray material by 10 % with paint thinner. Examples:

Amount of spray material [ml]	200	300	400	500
Paint thinner [ml]	20	30	40	50

- Stir the spray material thoroughly.
- Carry out a test-spray run on a test surface. (see “Spraying”, page 23)

When the spraying pattern is perfect, start the spray job.

or

When the spraying result is not satisfactory or when no paint comes out, please continue as described under “Correction of Malfunctions” on page 25.

Filling in Spray Material (see figures B1–B2)

► **Before any work on the machine itself, pull the mains plug.**

- Unscrew the container **11** from the spray gun.
- Turn the suction tube **10** so that the spray material can be sprayed with almost no residue:

For spray jobs on horizontal surfaces /objects	toward the front in nozzle direction
For spray jobs overhead	toward the rear in handle direction

- Fill the spray material into the container and screw the container firmly to the spray gun.

Starting Operation

- **Observe correct mains voltage! The voltage of the power source must agree with the voltage specified on the nameplate of the machine. Power tools marked with 230 V can also be operated with 220 V.**
- **Pay attention that the power tool cannot draw in dust or other contamination during operation.**

Switching On

- Plug the mains plug into a socket outlet.
- Grasp the power tool and point it at the spray surface.

The power tool is equipped with a two-step trigger switch **16**. The first step starts the turbine. The second step transports the spraying material.

- Pull the trigger switch **16** until spraying material starts to come out.

Switching Off

- Release the trigger switch **16**.
- Pull the mains plug from the socket outlet.

Working Advice

Spraying (see figures C–D)

Note: Observe the wind direction when operating the power tool outdoors.

- Firstly, carry out a test-spray run and adjust the spray pattern and the spray material quantity according to the spray material. (For adjustments, see the following sections)
- Make sure to hold the spray gun vertical to the spray object at a uniform clearance between 5 – 15 cm.
- Begin the spraying procedure outside the target area.
- Move the spray gun evenly cross-wise or up-and-down, depending on the spray pattern setting.

An even surface quality is achieved when the paths overlap by 4 – 5 cm.

- Avoid interruptions inside the target area.

An even movement of the spray gun results in an even surface quality.

Non-uniform clearance and spray angle lead to heavy formation of paint mist and thus to an uneven surface.

- End the spraying procedure outside the target area.







Never spray the container completely empty. When the suction tube no longer immerses in the spray material, the spray jet will break off, resulting in a non-uniform surface.

When coating material builds up on the nozzle and air cap, clean both parts with the corresponding solvent.

Note: Only place down the power tool on a level and clean surface so that it can not tip over.





Adjusting the Spray Pattern (see figure E)

- ▶ **Never actuate the trigger switch 16 while adjusting the air cap 13.**
- Loosen the union nut **14**.
- Turn the air cap **13** to the requested position.
- Firmly retighten the union nut.

Air cap	Jet	Application
		A Vertical flat jet for horizontal working direction
		B Horizontal flat jet for vertical working direction
		C Round jet for corners, edges and hard to reach locations

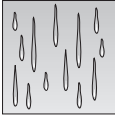
Adjusting the Spraying Capacity (see figure F)

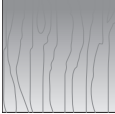
- To adjust the requested spraying capacity, turn the thumbwheel **15**:
 - : Min. spraying capacity,
 - + : Max. spraying capacity.

Spraying capacity	Adjustment
<p>Too much material on target area:</p>  	<p>The spraying capacity must be reduced.</p> <ul style="list-style-type: none"> – Turn the thumbwheel 15 in direction –.
<p>Not enough material on target area:</p>  	<p>The spraying capacity must be increased.</p> <ul style="list-style-type: none"> – Turn the thumbwheel 15 in direction +.

Maintenance and Service

Maintenance and Cleaning

- ▶ **Before any work on the machine itself, pull the mains plug.**
- ▶ **Never immerse the electrical unit into solvent or water.** Clean the housing using only a moist cloth.

Cleaning (see figures H–I)

Proper cleaning is the requirement for flawless operation of the spray gun. Improper or lack of cleaning voids warranty claims.

Always clean the spray gun and the container with the respective diluting agent (paint thinner or water) for the spray material being used.

Never clean the nozzle and air holes of the spray gun with pointed metal objects.

Do not pour diluted spray material back into the original spray material drum/tin for storage.

Clean the spray gun thoroughly after having sprayed material hazardous to one's health.

- Unplug the mains plug and pull the trigger switch **16** so that the spraying material can flow back into the container.
- Remove the electrical unit. (see page 22)
- Unscrew the container **11** and empty the remaining spray material.
- Fill diluting agent (paint thinner or water) into the container and screw it to the spray gun.
- Shake the spray gun several times.
- Connect the spray gun to the electrical unit again. (see page 22)
- Plug the mains plug into a socket outlet, pull the trigger switch and spray the diluting agent into an empty material tin.
- Repeat the process until clear diluting agent emerges from the spray gun.
- Unplug the mains plug and remove the electrical unit.
- Completely empty the container **11**.
- Check if the suction tube with the container seal **10** is free of spray material and undamaged.

- Clean the outside of the container and the spray gun with a cloth moistened in paint thinner.
- Unscrew the union nut **14** and the air cap **13**.
- Clean the nozzle **20** and the nozzle needle with diluting agent.

From time to time, the nozzle seal **21** must also be cleaned.

- Remove the nozzle **20** and the nozzle seal **21**. If required, use a pointed object, as the nozzle seal is seated firmly to the spray gun.
- Clean the nozzle seal with diluting agent.
- Reinstall the nozzle seal in the spray gun. Pay attention that the groove points away from the spray gun.
- Mount the nozzle onto the spray gun body and turn it to the correct position.
- Mount the air cap **13** onto the nozzle and tighten with the union nut **14**.

Cleaning the Venting Hose (see figure G)

When the venting hose **17** is contaminated with spraying material, it must be cleaned.

- Remove the vent cover **12**.
- Pull off the venting hose **17**.
- Unscrew the venting valve **18**.
- Remove the membrane **19**.
- Clean the venting hose, the venting valve and the membrane with an appropriate paint thinner.

- After cleaning, reinsert the membrane again first. Pay attention that the longer rod faces upward.
- Screw the venting valve on again.
- Afterwards, attach the venting hose to the valve first, then at the top on the spray gun.
- Reattach the vent cover again.

Changing the Air Filter (see figure L)

Note: Never operate the power tool without the air filter. Without the air filter, dirt/contamination can be drawn in and can influence the operation of the power tool.

The air filter must be replaced when soiled.

- Loosen screw **7**.
- Remove the air filter cover **3**.
- Replace the air filter.
- Reattach the air filter cover and screw in the screw again.

Material Disposal

Diluting agent and remainders of spray material must be disposed of in an environmentally-friendly manner. Observe the manufacturer's disposal information and the local regulations for disposal of hazardous waste.

Chemicals harmful to the environment may not be disposed of into soil, groundwater or bodies of water. Never pour chemicals harmful to the environment into the sewerage system!

Correction of Malfunctions

Problem	Cause	Corrective Measure
Spray material does not cover properly	Spraying capacity too low	Turning the thumbwheel 15 in direction +
	Clearance to target area too large	Reduce spray distance
	Not enough spray material on target area, too few spray paths sprayed over target area	Apply more spray paths over target area
	Spray material too viscous	Thin down the spray material by 10% again and carry out a test-spray run

Problem	Cause	Corrective Measure
Spray material runs off after coating	Too much spray material applied	Turning the thumbwheel 15 in direction –
	Clearance to target area too close	Increase spray distance
	Viscosity of spray material too low	Add original spray material
	Spray material applied too often over same spot	Remove spray material; reduce number of spray paths over same spot
Atomisation too course	Spraying capacity too high	Turning the thumbwheel 15 in direction –
	Nozzle 20 soiled	Clean nozzle
	Too little pressure build-up in container 11	Screw container firmly against spray gun
	Spray material too viscous	Thin down the spray material by 10% again and carry out a test-spray run
	Air filter heavily soiled	Changing the Air Filter
Too much fog of coating material	Too much spray material applied	Turning the thumbwheel 15 in direction –
	Clearance to spray surface too large	Reduce spray distance
Spray jet pulsates	Not enough spray material in container	Refill spray material
	Venting hole on suction tube 10 clogged	Clean suction tube and hole
	Air filter heavily soiled	Changing the Air Filter
	Spray material too viscous	Thin down the spray material by 10% again and carry out a test-spray run
Spray material drips from the nozzle	Build-up of spray material on nozzle 20 and air cap 13	Clean nozzle and air cap
	Nozzle 20 worn	Replace nozzle
	Nozzle 20 loose	Tighten union nut 14
No spray material emerges from the nozzle	Nozzle 20 clogged	Clean nozzle
	Suction tube 10 clogged	Clean suction tube
	Venting hole on suction tube 10 clogged	Clean suction tube and hole
	Suction tube 10 loose	Insert suction tube properly
	No pressure build-up in container 11	Screw container firmly against spray gun
	Spray material too viscous	Thin down the spray material by 10% again and carry out a test-spray run

Maintenance

If the machine should fail despite the care taken in manufacturing and testing procedures, repair should be carried out by an after-sales service centre for Bosch power tools.

In all correspondence and spare parts order, please always include the 10-digit article number given on the type plate of the machine.

WARNING! Important instructions for connecting a new 3-pin plug to the 2-wire cable.

The wires in the cable are coloured according to the following code:

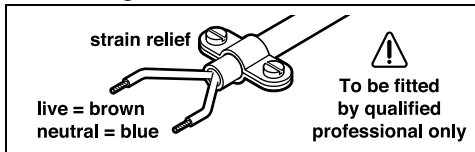

Do **not** connect the blue or brown wire to the earth terminal of the plug.

Important: If for any reason the moulded plug is removed from the cable of this power tool, it must be disposed of safely.

After-sales Service and Customer Assistance

Our after-sales service responds to your questions concerning maintenance and repair of your product as well as spare parts. Exploded views and information on spare parts can also be found under:

www.bosch-pt.com

Our customer consultants answer your questions concerning best buy, application and adjustment of products and accessories.

Great Britain

Robert Bosch Ltd. (B.S.C.)

P.O. Box 98

Broadwater Park

North Orbital Road

Denham

Uxbridge

UB 9 5HJ

Tel. Service: +44 (0844) 736 0109

Fax: +44 (0844) 736 0146

E-Mail: SPT-Technical.de@de.bosch.com

Ireland

Origo Ltd.

Unit 23 Magna Drive

Magna Business Park

City West

Dublin 24

Tel. Service: +353 (01) 4 66 67 00

Fax: +353 (01) 4 66 68 88

Australia, New Zealand and Pacific Islands

Robert Bosch Australia Pty. Ltd.

Power Tools

Locked Bag 66

Clayton South VIC 3169

Customer Contact Center

Inside Australia:

Phone: +61 (01300) 307 044

Fax: +61 (01300) 307 045

Inside New Zealand:

Phone: +64 (0800) 543 353

Fax: +64 (0800) 428 570

Outside AU and NZ:

Phone: +61 (03) 9541 5555

www.bosch.com.au

Disposal

Spray gun, electrical unit, accessories and packaging should be sorted for environmental-friendly recycling.

The plastic components are labelled for categorized recycling.

Only for EC countries:



Do not dispose of power tools into household waste!

According the European Guideline 2002/96/EC for Waste Electrical and Electronic Equipment and its implementation into national

right, power tools that are no longer usable must be collected separately and disposed of in an environmentally correct manner.

Subject to change without notice.

Avertissements de sécurité généraux pour l'outil

⚠ AVERTISSEMENT Lire tous les avertissements de sécurité et toutes les instructions, y compris les fiches techniques fournies avec les peintures et solvants et les plaques d'avertissement se trouvant sur les récipients. Ne pas suivre les avertissements et instructions peut donner lieu à un choc électrique, un incendie et/ou blessure sérieuse.

Conserver tous les avertissements et toutes les instructions pour pouvoir s'y reporter ultérieurement.

Le terme « outil électrique » dans les avertissements fait référence à votre outil électrique alimenté par le secteur (avec cordon d'alimentation) ou votre outil fonctionnant sur batterie (sans cordon d'alimentation).

1) Sécurité de la zone de travail

- a) **Conserver la zone de travail propre et bien éclairée.** Les zones en désordre ou sombres sont propices aux accidents.
- b) **Maintenir les enfants et les personnes présentes à l'écart pendant l'utilisation de l'outil électrique.** Les distractions peuvent vous faire perdre le contrôle de l'outil.

2) Sécurité électrique

- a) **Il faut que les fiches de l'outil électrique soient adaptées au socle. Ne jamais modifier la fiche de quelque façon que ce soit. Ne pas utiliser d'adaptateurs avec des outils à branchement de terre.** Des fiches non modifiées et des socles adaptés réduiront le risque de choc électrique.
- b) **Eviter tout contact du corps avec des surfaces reliées à la terre telles que les tuyaux, les radiateurs, les cuisinières et les réfrigérateurs.** Il existe un risque accru de choc électrique si votre corps est relié à la terre.
- c) **Ne pas exposer les outils à la pluie ou à des conditions humides.** La pénétration d'eau à l'intérieur d'un outil augmentera le risque de choc électrique.

- d) **Ne pas maltraiter le cordon. Ne jamais utiliser le cordon pour porter, tirer ou débrancher l'outil. Maintenir le cordon à l'écart de la chaleur, du lubrifiant, des arêtes ou des parties en mouvement.** Les cordons endommagés ou emmêlés augmentent le risque de choc électrique.
- e) **Lorsqu'on utilise un outil à l'extérieur, utiliser un prolongateur adapté à l'utilisation extérieure.** L'utilisation d'un cordon adapté à l'utilisation extérieure réduit le risque de choc électrique.
- f) **Si l'usage d'un outil dans un emplacement humide est inévitable, utiliser une alimentation protégée par un dispositif à courant différentiel résiduel (RCD).** L'usage d'un RCD réduit le risque de choc électrique.

3) Sécurité des personnes

- a) **Rester vigilant, regarder ce que vous est en train de faire et faire preuve de bon sens dans votre utilisation de l'outil. Ne pas utiliser un outil lorsque vous êtes fatigué ou sous l'emprise de drogues, d'alcool ou de médicaments.** Un moment d'inattention en cours d'utilisation d'un outil peut entraîner des blessures graves des personnes.
- b) **Porter des équipements de protection. Porter toujours des lunettes de protection.** Le fait de porter des équipements de protection personnels tels que masque anti-poussière, chaussures de sécurité antidérapantes, casque de protection ou protection acoustique suivant le travail à effectuer avec l'outil électroportatif, réduit le risque de blessures.
- c) **Eviter tout démarrage intempestif. S'assurer que l'interrupteur est en position arrêté avant de brancher l'outil au secteur et/ou au bloc de batteries, de le ramasser ou de le porter.** Porter les outils en ayant le doigt sur l'interrupteur ou brancher des outils dont l'interrupteur est en position marche est source d'accidents.

- d) **Eviter les positions anormales. Garder une position et un équilibre adaptés à tout moment.** Cela permet un meilleur contrôle de l'outil dans des situations inattendues.
 - e) **S'habiller de manière adaptée. Ne pas porter de vêtements amples ou de bijoux. Garder les cheveux, les vêtements et les gants à distance des parties en mouvement.** Des vêtements amples, des bijoux ou des cheveux longs peuvent être pris dans les parties en mouvement.
- 4) Maintenance et entretien de l'outil**
- a) **Ne pas forcer l'outil. Utiliser l'outil adapté à votre application.** L'outil adapté réalisera mieux le travail et de manière plus sûre au régime pour lequel il a été construit.
 - b) **Ne pas utiliser l'outil électrique si l'interrupteur ne permet pas de passer de l'état de marche à arrêt et vice versa.**
Tout outil électrique qui ne peut pas être commandé par l'interrupteur est dangereux et il faut le réparer.
 - c) **Débrancher la fiche de la source d'alimentation en courant et/ou le bloc de batteries de l'outil avant tout réglage, changement d'accessoires ou avant de ranger l'outil.** De telles mesures de sécurité préventives réduisent le risque de démarrage accidentel de l'outil.
 - d) **Conserver les outils électriques à l'arrêt hors de la portée des enfants. Ne pas permettre à des personnes ne connaissant pas l'outil ou les présentes instructions de le faire fonctionner.** Les outils électriques sont dangereux entre les mains d'utilisateurs novices.
 - e) **Observer la maintenance de l'outil. Vérifier qu'il n'y a pas de mauvais alignement ou de blocage des parties mobiles, des pièces cassées ou toute autre condition pouvant affecter le fonctionnement de l'outil. En cas de dommages, faire réparer l'outil avant de l'utiliser.** De nombreux accidents sont dus à des outils mal entretenus.

- f) **Utiliser l'outil électrique, les accessoires et les outils de travail etc., conformément à ces instructions, en tenant compte des conditions de travail et du travail à réaliser. Tenir compte des conditions de travail et du travail à réaliser.** L'utilisation de l'outil électrique pour des opérations différentes de celles prévues pourrait donner lieu à des situations dangereuses.

5) Maintenance et entretien

- a) **Faire entretenir l'outil par un réparateur qualifié utilisant uniquement des pièces de rechange identiques.** Cela assurera que la sécurité de l'outil est maintenue.

Consignes de sécurité pour les systèmes de pulvérisation fine

Sécurité de la zone de travail

- ▶ **Maintenir la zone de travail propre et bien éclairée et exempte de pots de peinture ou de solvants, de torchons et d'autres matériaux inflammables.** Danger possible d'auto-inflammation. Tenir à tout temps à disposition des extincteurs/des équipements et matériels de sapeurs-pompiers prêts à être mis en service.
- ▶ **Veiller à garantir une bonne aération dans la zone de pulvérisation et assez d'air frais dans le local entier.** Les solvants inflammables qui se volatilisent génèrent une ambiance explosive.
- ▶ **Ne pas pulvériser et ne pas nettoyer avec des matériaux dont le point d'inflammation est inférieur à 21 °C. Utiliser des matériaux à base d'eau, d'hydrocarbures à faible teneur en matières volatiles ou d'autres matériaux similaires.** Les solvants inflammables volatils génèrent une ambiance explosive.

- ▶ **Ne pas pulvériser à proximité de sources d'allumage telles qu'étincelles d'électricité statique, feux ouverts, flammes pilotes, objets chauds, moteurs, cigarettes et étincelles générées par la connexion et déconnexion de câbles électriques ou la commande d'interrupteurs.** De tels sources d'étincelles peuvent causer un incendie dans les zones avoisinantes.
- ▶ **Ne pas pulvériser de matériaux dont vous ne savez pas s'ils présentent un danger.** Les matériaux inconnus peuvent causer des conditions dangereuses.

Sécurité des personnes

- ▶ **Porter en plus un équipement de protection individuelle tels que gants et masques anti-poussières ou respirateur lors de la pulvérisation ou de la manipulation de produits chimiques.** Les équipements de sécurité pour certaines conditions réduisent l'exposition des personnes aux substances dangereuses.



- ▶ **Ne pas pulvériser vers soi-même ou vers d'autres personnes ou des animaux. Tenir vos mains et toute autre partie de votre corps à l'écart du jet. Au cas où le jet pénétrerait dans la peau, consulter immédiatement un médecin.** Le produit peut pénétrer dans la peau même à travers un gant et être injecté dans votre corps.
- ▶ **Ne pas traiter une injection comme une simple blessure.** Le jet à haute pression peut injecter des produits toxiques dans votre corps et causer de graves blessures. Dans le cas d'une injection dans la peau, consulter immédiatement un médecin.

- ▶ **Tenir compte des dangers éventuels du produit. Tenir compte des repères sur le pot ou des informations du fabricant du produit, y compris de la nécessité de porter un équipement de protection personnel.** Respecter impérativement les indications du fabricant pour réduire le danger d'incendie ou les blessures causées par les toxiques, les carcinogènes etc.

Maintenance et entretien de l'outil

- ▶ **N'utiliser que des inserts de buse spécifiés par le fabricant. Ne jamais pulvériser sans protection de buse.** L'utilisation d'un insert de buse spécial équipé de la protection de buse appropriée réduit la probabilité qu'un jet haute pression ne pénètre dans la peau et injecte des toxiques dans le corps.
- ▶ **Attention lors du nettoyage ou remplacement des inserts de buse. Au cas où l'insert de buse se boucherait pendant la pulvérisation, suivre les indications du fabricant pour arrêter l'appareil ou pour détendre la pression avant d'enlever la buse pour la nettoyer.** Les liquides sous haute-pression peuvent passer à travers la peau, injecter des produits toxiques dans le corps et causer ainsi des blessures graves.
- ▶ **Maintenir la fiche du câble de secteur et l'interrupteur du pistolet-pulvérisateur exempts de peinture et d'autres liquides. Ne jamais tenir le câble pour soutenir les connexions.** Ne pas suivre les avertissements peut donner lieu un choc électrique.

Description du fonctionnement



Lire tous les avertissements et indications. Le non-respect des avertissements et instructions indiqués ci-après peut entraîner un choc électrique, un incendie et/ou de graves blessures sur les personnes.

Utilisation conforme

L'outil électrique n'est conçu que pour la pulvérisation de peintures contenant des solvants et diluables à l'eau, de glacis, de vernis transparents, de couches de finition de véhicules, de décapants, de lasures, de produits phytosanitaires, d'huiles et de produits de désinfection. L'outil électrique n'est pas approprié pour traiter les peintures de dispersion ou au latex, les lessives alcalines, les produits de revêtement acides, les produits de pulvérisation granuleux ou contenant des substances solides ni pour les matériaux anti-écaillage et anti-goutte.

Bruits et vibrations

Valeurs de mesure déterminées conformément à EN 60745.

Les mesures réelles (A) du niveau de pression acoustique de l'appareil sont de 74 dB(A). Incertitude K=1,5 dB.

Lors du travail, le niveau sonore peut dépasser 80 dB(A).

Porter une protection acoustique !

Les valeurs de vibration ressenties au niveau du bras et de la main sont en général inférieures à 2,5 m/s².

Éléments de l'appareil

La numérotation des éléments de l'appareil se réfère à la représentation de l'outil électroportatif sur les pages graphiques.

1 Unité électrique

2 Collier de câble

3 Couvercle du filtre à air

4 Touche SDS de déverrouillage

5 Câble de secteur

6 Rallonge pour pied
(seulement pour le récipient de 800 ml)

7 Vis du couvercle du filtre à air

8 Filtre à air

9 Pistolet-pulvérisateur

10 Tuyau de montée avec joint de récipient

11 Récipient pour le produit de pulvérisation, 600 ml
Récipient pour le produit de pulvérisation, 800 ml*

12 Couvercle de l'aération

13 Clapet à air

14 Ecrou-raccord

15 Molette de présélection de la quantité du produit de pulvérisation

16 Interrupteur

17 Tuyau d'aération

18 Soupape d'aération

19 Membrane

20 Buse

21 Joint de buse

22 Gobelet gradué

*Les accessoires décrits ou montrés ne sont pas compris dans l'emballage standard.

Caractéristiques techniques

Système de pulvérisation fine		PFS 55
N° d'article		3 603 B06 0..
Puissance absorbée nominale	W	280
Débit	g/min	0–110
Puissance de pulvérisation	W	55
Temps nécessaire pour 5 m ² d'application de peinture	min	12
Volume du récipient pour produit de pulvérisation	ml	600
Poids suivant EPTA-Procédure 01/2003	kg	1,3
Classe de protection		□/II



Respectez impérativement le numéro d'article se trouvant sur la plaque signalétique de l'outil électroportatif. Les désignations commerciales des différents outils électroportatifs peuvent varier.

Déclaration de conformité

Nous déclarons sous notre propre responsabilité que le produit décrit sous « Caractéristiques techniques » est en conformité avec les normes ou documents normatifs suivants : EN 60745 conformément aux termes des réglementations 2004/108/CE, 98/37/CE (jusqu'au 28.12.2009), 2006/42/CE (à partir du 29.12.2009).

Dossier technique auprès de :
Robert Bosch GmbH, Dept. PT/ESC,
D-70745 Leinfelden-Echterdingen

Dr. Egbert Schneider Senior Vice President Engineering
Dr. Eckerhard Strötgen Head of Product Certification

18.02.2008, Robert Bosch GmbH, Power Tools Division
D-70745 Leinfelden-Echterdingen

Montage

- ▶ Avant d'effectuer des travaux sur l'outil électroportatif, retirez la fiche de la prise de courant.

Montage du pistolet-pulvérisateur et de l'unité électrique (voir figures A1 – A2)

Raccordement de l'unité électrique au pistolet-pulvérisateur

- Montez le pistolet-pulvérisateur **9** sur l'unité électrique **1** jusqu'à ce qu'il s'encliquette de façon perceptible.

Enlever l'unité électrique

- Appuyez sur les deux touches SDS rouges **4**, maintenez-les appuyées et retirez le pistolet-pulvérisateur **9** de l'unité électrique.

Fonctionnement

Préparation du travail

- ▶ Il est strictement interdit d'effectuer des travaux de pulvérisation au bord de cours d'eau ou sur des terrains directement adjacents à ceux-ci.

Faites attention quand vous achetez des peintures, laques ou autres produits de pulvérisation à ne prendre que des produits non polluants.

Préparation de la surface à pulvériser

Note : Couvrez largement et soigneusement l'espace avoisinant de la surface à pulvériser.

Le brouillard de pulvérisation pollue l'espace avoisinant. Lors de l'utilisation à l'intérieur, toutes les surfaces non couvertes peuvent être contaminées.

La surface à pulvériser doit être propre, sèche et exempte de gras.

- Poncez les surfaces lisses et enlevez ensuite la poussière de ponçage.

Diluer le produit de pulvérisation

- ▶ **Lors du processus de dilution, veillez à ce que le produit de pulvérisation et le diluant correspondent.** L'utilisation d'un diluant non approprié provoque la formation de grumeaux bouchant le pistolet-pulvérisateur.

Produit de pulvérisation	Degré de dilution recommandé
Lazures, décapants, huiles, glacis	non dilués
Produits de désinfection, produits phytosanitaires	non dilués
Peintures diluables par solvants ou à l'eau, couches de fond, couches de finition pour véhicules, glacis de couches épaisses	dilué de 10 % min.

Pour du produit de pulvérisation qui doit être dilué, procédez de la manière suivante :

- Prenez le gobelet gradué **22**.
- Agitez bien le produit de pulvérisation.
- Remplissez le récipient pour le produit de pulvérisation **11** de suffisamment de produit de pulvérisation. (voir « Remplir le produit de pulvérisation », page 33)
- Diluez le produit de pulvérisation de 10 % avec du diluant. Par exemple :

produit de pulvérisation quantité originale [ml]	200	300	400	500
diluant [ml]	20	30	40	50

- Agitez bien le produit de pulvérisation.
- Effectuez une pulvérisation d'essai sur une surface-témoin. (voir « Pulvérisation », page 34)

Si vous obtenez une diffusion optimale, vous pouvez commencer à pulvériser.

ou

Si le résultat n'est pas satisfaisant ou que la peinture ne sort pas, procédez conformément à la description « Guide de dépannage » à la page 37.

Remplir le produit de pulvérisation (voir figures B1–B2)

- ▶ **Avant d'effectuer des travaux sur l'outil électroportatif, retirez la fiche de la prise de courant.**
 - Dévissez le récipient **11** du pistolet-pulvérisateur.
 - Tournez le tuyau de montée **10** de sorte que le produit de pulvérisation puisse être pulvérisé presque sans résidu :

pour les travaux de pulvérisation auprès d'objets disposés à plat	vers l'avant dans le sens de la buse
pour les travaux de pulvérisation au-dessus de la tête	vers l'arrière dans le sens de la poignée
 - Remplissez le récipient du produit de pulvérisation et vissez le récipient fermement sur le pistolet-pulvérisateur.

Mise en service

- ▶ **Tenez compte de la tension du réseau ! La tension de la source de courant doit coïncider avec les indications se trouvant sur la plaque signalétique de l'outil électroportatif. Les outils électroportatifs marqués 230 V peuvent également être mis en service sous 220 V.**
- ▶ **Veillez à ce que l'outil électroportatif ne puisse pas aspirer d'encrassements ou des vapeurs de solvants pendant la mise en service.**

Mise en fonctionnement

- Branchez la fiche dans la prise.
- Prenez l'outil électroportatif en main et dirigez-le vers la surface à pulvériser.

L'outil électroportatif dispose d'un interrupteur à deux étapes **16**. Dans la première étape, la turbine démarre. Dans la deuxième étape, le produit de pulvérisation est transporté.

- Appuyez sur l'interrupteur **16** jusqu'à ce que le produit de pulvérisation sorte.

Arrêt

- Relâchez l'interrupteur **16**.
- Retirez la fiche de la prise de courant.

Instructions d'utilisation

Pulvérisation (voir figures C–D)

Note : Tenez compte de la direction du vent si vous utilisez l'outil électroportatif à l'extérieur.

- Effectuez d'abord une pulvérisation d'essai et réglez la diffusion et la quantité du produit de pulvérisation conformément au produit de pulvérisation. (pour les réglages, voir les chapitres suivants)
- Tenez impérativement le pistolet-pulvérisateur à une distance régulière de 5 – 15 cm verticalement par rapport à l'objet à pulvériser.
- Commencez le processus de pulvérisation à l'extérieur de la surface à pulvériser.
- En fonction du réglage de la diffusion, faites passer le pistolet-pulvérisateur régulièrement de la gauche vers la droite ou du haut vers le bas.
On obtient une surface régulière si les bandes se chevauchent de 4 – 5 cm.
- Évitez des interruptions sur la surface à pulvériser.

Un guidage régulier du pistolet-pulvérisateur résulte en une qualité de surface uniforme.

Une distance et un angle de pulvérisation irréguliers entraînent une formation élevée de brouillards de peinture et ainsi une surface non uniforme.

- Terminez le processus de pulvérisation au dehors de la surface à pulvériser.







Ne videz jamais complètement le récipient du produit de pulvérisation. Si le tuyau de montée ne se trouve plus dans le produit de pulvérisation, le brouillard de peinture est interrompu ce qui entraîne une surface non uniforme.

Si le produit de pulvérisation se dépose auprès de la buse et du clapet à air, nettoyez les deux éléments au moyen du diluant utilisé.

Note : Ne placez l'outil électroportatif que sur une surface plane et propre pour qu'il ne puisse pas se renverser.

Réglage de la diffusion (voir figure E)

- ▶ **N'actionnez jamais l'interrupteur 16 pendant que vous réglez le clapet à air 13.**
- Desserrez l'écrou-raccord 14.
- Tournez le clapet à air 13 dans la position souhaitée.
- Resserrez l'écrou-raccord.

Clapet à air	Jet	Utilisation
		A jet plat vertical pour sens de travail horizontal
		B jet plat horizontal pour sens de travail vertical
		C jet rond pour angles, bords et endroits d'accès difficile

Réglage de la quantité du produit de pulvérisation (voir figure F)

- Tournez la molette de réglage **15** pour régler la quantité souhaitée du produit de pulvérisation :
 - : quantité minimale du produit de pulvérisation,
 - + : quantité maximale du produit de pulvérisation.

Quantité du produit de pulvérisation	Réglage
Trop de produit de pulvérisation sur la surface à pulvériser :	Il faut réduire la quantité de produit de pulvérisation.
Pas assez de produit de pulvérisation sur la surface à pulvériser :	Il faut augmenter la quantité de produit de pulvérisation.

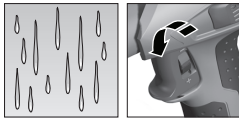

- Tournez la molette **15** dans le sens -.

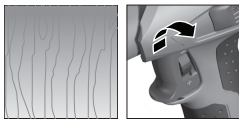

- Tournez la molette **15** dans le sens +.

Entretien et service après-vente

Nettoyage et entretien

- ▶ **Avant d'effectuer des travaux sur l'outil électroportatif, retirez la fiche de la prise de courant.**
- ▶ **Ne plongez jamais l'unité électrique dans le détergent ou l'eau.** Nettoyez le carter à l'aide d'un torchon humide.

Nettoyage (voir figures H-I)

Un nettoyage soigné est indispensable pour un fonctionnement impeccable du pistolet-pulvérisateur. Dans le cas de nettoyage non effectué ou non conforme, aucune garantie n'est assurée.

Nettoyez toujours le pistolet-pulvérisateur et le récipient du produit de pulvérisation avec le diluant correspondant (solvant ou eau) pour le produit de pulvérisation utilisé.

Ne nettoyez jamais les alésages des buses et d'air du pistolet-pulvérisateur avec des objets métalliques aigus.

Ne remettez pas le produit de pulvérisation dilué dans le produit de pulvérisation original pour le stockage.

Nettoyez très soigneusement le pistolet-pulvérisateur si vous avez utilisé des produits de pulvérisation nocifs pour la santé.

- Retirez la fiche du secteur et appuyez sur l'interrupteur **16** afin que produit de pulvérisation puisse reculer dans le récipient.
- Retirez l'unité électrique. (voir page 32)
- Dévissez le récipient **11** et purgez le produit de pulvérisation restant.
- Remplissez le diluant (solvant ou eau) dans le récipient et revissez-le sur le pistolet-pulvérisateur.
- Secouez plusieurs fois le pistolet-pulvérisateur.
- Raccordez le pistolet-pulvérisateur à nouveau à l'unité électrique. (voir page 32)
- Introduisez la fiche du secteur dans la prise, appuyez sur l'interrupteur et pulvérissez le diluant dans un pot de matériau vide.
- Répétez l'opération jusqu'à ce que du diluant clair sorte du pistolet-pulvérisateur.
- Retirez la fiche du secteur et enlevez l'unité électrique.
- Videz complètement le récipient **11**.
- Contrôlez si le tuyau de montée avec le joint de récipient **10** est exempt de produit de pulvérisation et sans dommages.
- Nettoyez l'extérieur du récipient et du pistolet-pulvérisateur au moyen d'un chiffon humidifié avec du diluant.
- Dévissez l'écrou-raccord **14** et le clapet à air **13**.
- Nettoyez la buse **20** et l'aiguille de la buse avec du diluant.

De temps en temps, il est en outre nécessaire de nettoyer le joint de la buse **21**.

- Retirez la buse **20** et le joint de la buse **21**.
Le cas échéant, utilisez un objet aigu parce que le joint de la buse repose fermement sur le pistolet-pulvérisateur.
- Nettoyez le joint de la buse avec du diluant.
- Remettez le joint de la buse dans le pistolet-pulvérisateur. Assurez-vous que la rainure est tournée à l'opposé du pistolet-pulvérisateur.
- Enfoncez la buse sur le corps du pistolet-pulvérisateur et tournez-la dans la bonne position.
- Montez la clapet à air **13** sur la buse et serrez-le à l'aide de l'écrou-raccord **14**.

Nettoyer le tuyau d'aération (voir figure G)

Si le tuyau d'aération **17** est encrassé par le produit de pulvérisation, il doit être nettoyé.

- Retirez le couvercle d'aération **12**.
- Retirez le tuyau d'aération **17**.
- Desserrez la soupape d'aération **18**.
- Enlevez la membrane **19**.
- Nettoyez le tuyau d'aération, la soupape d'aération et la membrane avec le diluant correspondant.
- Une fois le nettoyage terminé, remettez d'abord la membrane en place. Veillez à ce que le mandrin le plus long soit orienté vers le haut.
- Resserrez la soupape d'aération.
- Placez ensuite le tuyau d'aération d'abord sur la soupape, et après sur le pistolet-pulvérisateur.
- Remettez en place le couvercle.

Remplacement du filtre à air (voir figure L)

Note : Ne faites jamais fonctionner l'outil électroportatif sans filtre à air. Sans filtre à air, des encrassements peuvent être aspirés, ce qui peut entraver le bon fonctionnement de l'outil électroportatif.

Si le filtre à air est encrassé, il doit être remplacé.

- Desserrez la vis **7**.
- Retirez le couvercle du filtre à air **3**.
- Remplacez les filtres à air.
- Fermez le couvercle du filtre à air et serrez la vis.

Élimination du produit

Les diluants et restes du produit de pulvérisation doivent être éliminés en respectant les directives relatives à la protection de l'environnement. Respectez les consignes d'élimination indiquées par le fabricant et les prescriptions locales concernant l'élimination de déchets spéciaux.

Les produits chimiques polluants ne doivent pas pénétrer dans la terre, les nappes phréatiques ou les cours d'eau. Ne jetez jamais des produits chimiques polluants dans les canalisations !

Entretien

Si, malgré tous les soins apportés à la fabrication et au contrôle de l'appareil, celui-ci devait avoir un défaut, la réparation ne doit être confiée qu'à une station de service après-vente agréée pour outillage Bosch.

Pour toute demande de renseignement ou commande de pièces de rechange, précisez-nous impérativement le numéro d'article à dix chiffres de l'outil électroportatif indiqué sur la plaque signalétique.

Guide de dépannage

Problème	Cause	Remède
Le produit de pulvérisation ne recouvre pas correctement	La quantité de produit de pulvérisation est trop basse	Tourner la molette 15 dans le sens +
	La distance vers la surface à pulvériser est trop grande	Diminuer la distance
	Pas assez de produit de pulvérisation sur la surface à pulvériser, la surface a été pulvérisée trop rarement.	Pulvériser plus souvent la surface
	Le produit de pulvérisation est trop visqueux	Diluer à nouveau le produit de pulvérisation de 10 % et effectuer une pulvérisation d'essai
La produit de pulvérisation s'écoule après l'application	Trop de produit de pulvérisation appliqué	Tourner la molette 15 dans le sens -
	La distance vers la surface à pulvériser est trop petite	Augmenter la distance
	Le produit de pulvérisation est trop liquide	Ajouter du produit de pulvérisation original
	Le même endroit a été trop souvent pulvérisé	Enlever la peinture et pulvériser moins souvent lors du deuxième essai
Pulvérisation trop grosse	Quantité de produit de pulvérisation trop haute	Tourner la molette 15 dans le sens -
	La buse 20 est encrassée	Nettoyer la buse
	Pression trop basse dans le récipient 11	Visser le récipient du produit de pulvérisation correctement sur le pistolet-pulvérisateur
	Le produit de pulvérisation est trop visqueux	Diluer à nouveau le produit de pulvérisation de 10 % et effectuer une pulvérisation d'essai
	Le filtre à air est fortement encrassé	Remplacement du filtre à air
Le brouillard de peinture est trop fort	Trop de produit de pulvérisation appliqué	Tourner la molette 15 dans le sens -
	La distance vers la surface à pulvériser est trop grande	Diminuer la distance
Le jet produit des pulsations	Pas assez de produit de pulvérisation dans le récipient	Rajouter le produit de pulvérisation
	L'alésage de ventilation du tuyau de montée 10 est obturé	Nettoyer le tuyau de montée et l'alésage
	Le filtre à air est fortement encrassé	Remplacement du filtre à air
	Le produit de pulvérisation est trop visqueux	Diluer à nouveau le produit de pulvérisation de 10 % et effectuer une pulvérisation d'essai

Problème	Cause	Remède
Le produit de pulvérisation continue à couler auprès de la buse	Dépôt de produit de pulvérisation auprès de la buse 20 et du clapet à air 13	Nettoyer la buse et le clapet à air
	La buse 20 est usée	Remplacer la buse
	La buse 20 est desserrée	Serrer 14 l'écrou-raccord
Aucun produit de pulvérisation ne sort de la buse	La buse 20 est bouchée	Nettoyer la buse
	Le tuyau de montée 10 est bouché	Nettoyer le tuyau de montée
	L'alésage de ventilation du tuyau de montée 10 est obturé	Nettoyer le tuyau de montée et l'alésage
	Le tuyau de montée 10 est desserré	Serrer le tuyau de montée
	Aucune pression dans le récipient 11	Visser le récipient du produit de pulvérisation correctement sur le pistolet-pulvérisateur
	Le produit de pulvérisation est trop visqueux	Diluer à nouveau le produit de pulvérisation de 10 % et effectuer une pulvérisation d'essai

Service après-vente et assistance des clients

Notre service après-vente répond à vos questions concernant la réparation et l'entretien de votre produit et les pièces de rechange. Vous trouverez des vues éclatées ainsi que des informations concernant les pièces de rechange également sous :

www.bosch-pt.com

Les conseillers techniques Bosch sont à votre disposition pour répondre à vos questions concernant l'achat, l'utilisation et le réglage de vos produits et leurs accessoires.

France

Robert Bosch (France) S.A.S.
Service Après-Vente Electroportatif
126, rue de Stalingrad
93705 DRANCY Cédex
Tel. : +33 (0143) 11 90 06
Fax : +33 (0143) 11 90 33
E-Mail :
sav.outillage-electroportatif@fr.bosch.com
N° Vert : +33 (0800) 05 50 51
www.bosch.fr

Belgique, Luxembourg

Tel. : +32 (070) 22 55 65
Fax : +32 (070) 22 55 75
E-Mail : outillage.gereedschap@be.bosch.com

Suisse

Tel. : +41 (044) 8 47 15 12
Fax : +41 (044) 8 47 15 52

Élimination des déchets

Le pistolet-pulvérisateur, l'unité électrique ainsi que leurs accessoires et emballages, doivent pouvoir suivre chacun une voie de recyclage appropriée.

Nos pièces plastiques ont été marquées en vue d'un recyclage sélectif des différents matériaux.

Seulement pour les pays de l'Union Européenne :



Ne jetez pas votre appareil électroportatif avec les ordures ménagères !

Conformément à la directive européenne 2002/96/CE relative aux déchets d'équipements électri-

ques et électroniques et sa réalisation dans les lois nationales, les outils électroportatifs dont on ne peut plus se servir doivent être séparés et suivre une voie de recyclage appropriée.

Sous réserve de modifications.

Advertencias de peligro generales para herramientas eléctricas

⚠ ADVERTENCIA Lea todas las indicaciones de seguridad e instrucciones, inclusive las fichas de datos de seguridad que se adjuntan con las pinturas y disolventes, así como las señales de aviso en sus envases.

En caso de no atenerse a las indicaciones de seguridad e instrucciones, ello puede ocasionar una electrocución, un incendio y/o lesión grave.

Guarde todas las indicaciones de seguridad e instrucciones para posibles consultas futuras.

El término “herramienta eléctrica” empleado en las siguientes instrucciones de seguridad se refiere a herramientas eléctricas de conexión a la red (con cable de red) y a herramientas eléctricas accionadas por acumulador (o sea, sin cable de red).

1) Seguridad en el puesto de trabajo

a) Mantenga limpio y bien iluminado su puesto de trabajo. El desorden o una iluminación deficiente en las áreas de trabajo pueden acarrear accidentes.

b) Mantenga alejados a los niños y otras personas de su puesto de trabajo al emplear la herramienta eléctrica. Una distracción le puede hacer perder el control sobre el aparato.

2) Seguridad eléctrica

a) El enchufe de la herramienta eléctrica debe corresponder a la toma de corriente utilizada. No es admisible modificar el enchufe en forma alguna. No emplear adaptadores en herramientas eléctricas dotadas con una toma de tierra. Los enchufes sin modificar adecuados a las respectivas tomas de corriente reducen el riesgo de una descarga eléctrica.

b) Evite que su cuerpo toque partes conectadas a tierra como tuberías, radiadores, cocinas y refrigeradores. El riesgo a quedar expuesto a una sacudida eléctrica es mayor si su cuerpo tiene contacto con tierra.

c) No exponga la herramienta eléctrica a la lluvia y evite que penetren líquidos en su interior. Existe el peligro de recibir una descarga eléctrica si penetran ciertos líquidos en la herramienta eléctrica.

d) No utilice el cable de red para transportar o colgar la herramienta eléctrica, ni tire de él para sacar el enchufe de la toma de corriente. Mantenga el cable de red alejado del calor, aceite, esquinas cortantes o piezas móviles. Los cables de red dañados o enredados pueden provocar una descarga eléctrica.

e) Al trabajar con la herramienta eléctrica a la intemperie utilice solamente cables de prolongación apropiados para su uso en exteriores. La utilización de un cable de prolongación adecuado para su uso en exteriores reduce el riesgo de una descarga eléctrica.

f) Si fuese imprescindible utilizar la herramienta eléctrica en un entorno húmedo, es necesario conectarla a través de un fusible diferencial. La aplicación de un fusible diferencial reduce el riesgo a exponerse a una descarga eléctrica.

3) Seguridad de personas

a) Esté atento a lo que hace y emplee la herramienta eléctrica con prudencia. No utilice la herramienta eléctrica si estuviese cansado, ni tampoco después de haber consumido alcohol, drogas o medicamentos. El no estar atento durante el uso de la herramienta eléctrica puede comportar serias lesiones.

b) Utilice un equipo de protección personal y en todo caso unas gafas de protección. El riesgo a lesionarse se reduce considerablemente si, dependiendo del tipo y la aplicación de la herramienta eléctrica empleada, se utiliza un equipo de protección adecuado como una mascarilla antipolvo, zapatos de seguridad con suela antideslizante, casco, o protectores auditivos.

- c) **Evite una puesta en marcha fortuita del aparato. Asegúrese de que la herramienta eléctrica esté desconectada antes de conectarla a la toma de corriente y/o al montar el acumulador, al recogerla, y al transportarla.** Si transporta la herramienta eléctrica sujetándola por el interruptor de conexión/desconexión, o si introduce el enchufe en la toma de corriente con el aparato conectado, ello puede dar lugar a un accidente.
 - d) **Evite posturas desacomodadas. Trabaje sobre una base firme y mantenga el equilibrio en todo momento.** Ello le permitirá controlar mejor la herramienta eléctrica en caso de presentarse una situación inesperada.
 - e) **Lleve puesta ropa de trabajo adecuada. No utilice ropa holgada ni joyas. Mantenga su pelo, vestimenta y guantes alejados de las piezas móviles.** La ropa suelta, el pelo largo y las joyas se pueden enganchar con las piezas en movimiento.
- 4) Aplicación y trato de la herramienta eléctrica**
- a) **No sobrecargue el aparato. Use la herramienta eléctrica prevista para el trabajo a realizar.** Con la herramienta adecuada podrá trabajar mejor y más seguro dentro del margen de potencia indicado.
 - b) **No utilice herramientas eléctricas con un interruptor defectuoso.** Las herramientas eléctricas que no se puedan conectar o desconectar son peligrosas y deben hacerse reparar.
 - c) **Saque el enchufe de la red y/o desmonte el acumulador antes de realizar un ajuste en el aparato, al cambiar de accesorio o al guardar el aparato.** Esta medida preventiva reduce el riesgo a conectar accidentalmente la herramienta eléctrica.
- d) **Guarde las herramientas eléctricas fuera del alcance de los niños. No permita la utilización del aparato a aquellas personas que no estén familiarizadas con su uso o que no hayan leído estas instrucciones.** Puede resultar peligrosa la utilización de herramientas eléctricas por personas inexpertas.
 - e) **Cuide las herramientas eléctricas con esmero. Controle si funcionan correctamente, sin atascarse, las partes móviles del aparato, y si existen piezas rotas o deterioradas que pudieran afectar al funcionamiento de la herramienta eléctrica. Haga reparar estas piezas defectuosas antes de volver a utilizar el aparato.** Muchos de los accidentes se deben a herramientas eléctricas con un mantenimiento deficiente.
 - f) **Emplee esta herramienta eléctrica, accesorios, útiles, etc. de acuerdo a estas instrucciones. Considere en ello las condiciones de trabajo y la tarea a realizar.** El uso de herramientas eléctricas para trabajos diferentes de aquellos para los que han sido concebidas puede resultar peligroso.
- 5) Servicio**
- a) **Únicamente haga reparar su herramienta eléctrica por un profesional, empleando exclusivamente piezas de repuesto originales.** Solamente así se mantiene la seguridad de la herramienta eléctrica.

Instrucciones de seguridad para equipos aerográficos

Seguridad en el puesto de trabajo

- ▶ **Mantenga limpia y bien iluminada la zona de trabajo, no debiendo encontrarse en ella envases de pintura ni de disolvente, trapos, ni demás materiales combustibles.** Peligro de autoinflamación. Cuide que en todo momento estén disponibles, y en condiciones para funcionar, extintores/aparatos de extinción.
- ▶ **Ventile bien el área de trabajo y procure la entrada de suficiente aire fresco en todo el local.** La evaporación de disolventes combustibles crea un ambiente explosivo.
- ▶ **No pulverice ni utilice para limpiar materiales cuyo punto de inflamación sea inferior a 21 °C. Emplee materiales a base de agua, hidrocarburos poco volátiles o materiales similares.** La evaporación de disolventes fácilmente volátiles crea un ambiente explosivo.
- ▶ **No pulverice en las proximidades de focos de ignición como chispas producidas por descarga electrostática, llamas abiertas, llamas piloto, objetos calientes, motores, cigarrillos, chispas producidas por la conexión y desconexión de cables eléctricos o por la operación de conmutadores.** Las chispas producidas en estos casos pueden provocar la inflamación del ambiente.
- ▶ **No pulverice materiales sobre los que no tenga conocimiento de que puedan ser peligrosos.** Los materiales desconocidos pueden constituir unas condiciones peligrosas.

Seguridad de personas

- ▶ **Utilice un equipo de protección personal adicional, como guantes de protección y una mascarilla protectora o respiratoria adecuados, al pulverizar o manipular productos químicos.** La utilización de un equipo de protección adecuado reduce la exposición a sustancias peligrosas.



- ▶ **No dirija el chorro de pulverización contra Ud. mismo, contra otras personas, ni contra animales. Mantenga alejadas del chorro de pulverización las manos y demás partes del cuerpo. En el caso de que el chorro de pulverización llegue a traspasar su piel acuda inmediatamente a un médico.** El material pulverizado puede incluso llegar a traspasar un guante y su piel, llegando a ser inyectado en su cuerpo.
- ▶ **Una inyección de material no deberá tratarse como un simple corte.** Un chorro a alta presión puede inyectar sustancias tóxicas en su cuerpo y comportar serias lesiones. En el caso de una inyección a través de la piel recurra inmediatamente a un médico.
- ▶ **Preste atención a los posibles peligros que pudiera albergar el material a pulverizar. Observe las señales en el envase y las informaciones del fabricante del material a pulverizar, así como la posible solicitud de utilizar un equipo de protección personal al procesar el producto.** Deberán respetarse las instrucciones del fabricante con el fin de reducir el riesgo de incendio, o a accidentarse con sustancias tóxicas, cancerígenas, etc.

Aplicación y trato de la herramienta eléctrica

- ▶ **Únicamente utilice los insertos de boquilla especificados por el fabricante. Jamás pulverice si tener montada la protección de boquillas.** La utilización combinada de un inserto de boquilla especial con una protección de boquilla adecuada reduce la probabilidad de que el chorro de alta presión traspase la piel e inyecte sustancias tóxicas en el cuerpo.
- ▶ **Cuidado al limpiar y cambiar los insertos de boquilla. Si durante la aplicación el inserto de boquilla llegase a obstruirse, antes de desmontar la boquilla para su limpieza, observe las instrucciones del fabricante para desconectar el aparato y dejarlo sin presión.** Los líquidos a alta presión pueden traspasar la piel e inyectar sustancias tóxicas en el cuerpo acarreado así serias lesiones.
- ▶ **Mantenga libre de pintura y demás líquidos el enchufe de red y el gatillo de accionamiento de la pistola. Jamás soporte el cable sujetándolo por las conexiones enchufables.** En caso de no atenderse a ello puede quedar expuesto a una descarga eléctrica.

Descripción del funcionamiento



Lea íntegramente estas advertencias de peligro e instrucciones. En caso de no atenderse a las advertencias de peligro e instrucciones siguientes, ello puede ocasionar una descarga eléctrica, un incendio y/o lesión grave.

Utilización reglamentaria

La herramienta eléctrica ha sido diseñada exclusivamente para pulverizar pintura a base de disolvente o diluible en agua, veladuras, imprimaciones, barnices, pinturas para carrocería, tintes, conservadores de la madera, productos fitosanitarios, aceites y desinfectantes.

La herramienta eléctrica no es apropiada para procesar pinturas dispersantes, pinturas de látex, soluciones cáusticas, recubrimientos que contengan ácido, material pulverizable que contenga granulados u otras partículas sólidas, así como materiales con inhibidores para la pulverización o goteo.

Componentes principales

La numeración de los componentes está referida a la imagen de la herramienta eléctrica en las páginas ilustradas.

- 1 **Unidad eléctrica**
- 2 Manguito del cable
- 3 Tapa del filtro de aire
- 4 Botón SDS de extracción
- 5 Cable de red
- 6 Prolongador del pie (sólo para depósito de 800 ml)
- 7 Tornillo de tapa del filtro de aire
- 8 Filtro de aire
- 9 **Pistola de pulverización**
- 10 Tubo de aspiración con junta del depósito
- 11 Depósito de material, 600 ml
Depósito de material, 800 ml*
- 12 Tapa para salida de aire
- 13 Tapa de aire
- 14 Tuerca de sujeción
- 15 Regulador de material pulverizado
- 16 Gatillo
- 17 Manguera de salida de aire
- 18 Válvula de salida de aire
- 19 Membrana
- 20 Boquilla
- 21 Junta de la boquilla
- 22 Copa viscosimétrica

*Los accesorios descritos e ilustrados no corresponden al material que se adjunta de serie.

Información sobre ruidos y vibraciones

Determinación de los valores de medición según EN 60745.

El nivel de presión sonora típico del aparato, determinado con un filtro A, es de 74 dB(A). Tolerancia K=1,5 dB.

El nivel de ruido al trabajar puede llegar a superar 80 dB(A).

¡Colocarse un protector de oídos!

La vibración típica en la mano/brazo es inferior a 2,5 m/s².

Datos técnicos

Equipo aerográfico	PFS 55	
Nº de artículo		3 603 B06 0..
Potencia absorbida nominal	W	280
Caudal	g/min	0–110
Potencia de pulverización	W	55
Tiempo precisado para pintar 5 m ²	min	12
Capacidad del depósito de material	ml	600
Peso según EPTA-Procedure 01/2003	kg	1,3
Clase de protección		□/II

Preste atención al nº de artículo en la placa de características de su aparato, ya que las denominaciones comerciales de algunos aparatos pueden variar.

Declaración de conformidad

Declaramos bajo nuestra responsabilidad, que el producto descrito bajo “Datos técnicos” está en conformidad con las normas o documentos normalizados siguientes: EN 60745 de acuerdo con las regulaciones 2004/108/CE, 98/37/CE (hasta el 28.12.2009), 2006/42/CE (a partir del 29.12.2009).

Expediente técnico en:

Robert Bosch GmbH, Dept. PT/ESC,
D-70745 Leinfelden-Echterdingen

Dr. Egbert Schneider
Senior Vice President
Engineering

Dr. Eckerhard Strötgen
Head of Product
Certification

ppa. Schneider *i.v. Strötgen*

18.02.2008, Robert Bosch GmbH, Power Tools Division
D-70745 Leinfelden-Echterdingen

Montaje

- ▶ **Antes de cualquier manipulación en la herramienta eléctrica, sacar el enchufe de red de la toma de corriente.**

Montaje de la pistola de pulverización y de la unidad eléctrica (ver figuras A1 – A2)

Acoplamiento de la unidad eléctrica a la pistola de pulverización

- Inserte la pistola de pulverización **9** en la unidad eléctrica **1** hasta enclavarla de forma perceptible.

Desmontaje de la unidad eléctrica

- Presione y mantenga accionados ambos botones SDS rojos **4**, y saque la pistola de pulverización **9** de la unidad eléctrica.

Operación

Preparativos para el trabajo

- ▶ **No está permitido realizar trabajos de pulverización al borde de las aguas, o en áreas adyacentes en las inmediaciones del área de aprovechamiento.**

Al comprar pinturas, barnices y sustancias para pulverización observar su compatibilidad con el medio ambiente.

Preparación de la superficie a tratar

Observación: Cubra amplia y meticulosamente el entorno del área a tratar.

La niebla pulverizada ensucia el entorno. Al aplicarse en interiores pueden llegar a ensuciarse todas las superficies sin cubrir.

El área a tratar deberá estar limpia, seca y exenta de grasa.

- Lije las superficies lisas para darles mayor aspereza y elimine después el polvo producido.

Dilución del material a pulverizar

- ▶ **Al efectuar la dilución deberá observarse que sean compatibles el material y la dilución.** Al aplicarse una sustancia de dilución incorrecta pueden formarse grumos que harían que se atasque la pistola de pulverización.

Material a pulverizar	Dilución recomendada
Conservantes de madera, tintes, aceites, veladuras	sin diluir
Desinfectantes, productos fitosanitarios	sin diluir
Pinturas, imprimaciones, pinturas para carrocería y veladuras diluibles con disolvente, o agua	dilución del 10 %, mínimo

En caso de tener que diluir el material a pulverizar, proceda de la siguiente manera:

- Tome la copa viscosimétrica **22**.
- Remueva bien el material.

- Llene el depósito **11** con una cantidad suficiente de material. (ver “Llenado del material a pulverizar”, página 44)
- Diluya con un 10 % de diluyente el material a pulverizar. Por ejemplo:

Material a pulverizar sin rebajar [ml]	200	300	400	500
Diluyente [ml]	20	30	40	50

- Remueva bien el material.
- Pulverice sobre una superficie de prueba para comprobar el resultado obtenido. (ver “Pulverización”, página 45)

Si el resultado obtenido es óptimo, puede Ud. comenzar a pintar.

o

Si el resultado obtenido al pulverizar el material no fuese satisfactorio, o si no saliese pintura, proceda según se describe en “Eliminación de fallos” en la página 48.

Llenado del material a pulverizar (ver figuras B1–B2)

- ▶ **Antes de cualquier manipulación en la herramienta eléctrica, sacar el enchufe de red de la toma de corriente.**
- Desenrosque el depósito **11** de la pistola de pulverización.
- Oriente el tubo de aspiración **10** de manera que le sea posible pulverizar casi todo el material:

Pulverización inclinada hacia abajo	Hacia delante en dirección a la boquilla
Pulverización por encima de la cabeza	Hacia atrás en dirección a la empuñadura
- Llene el depósito con material y enrósquelo firmemente en la pistola.

Puesta en marcha

- ▶ **¡Observe la tensión de red! La tensión de la fuente de energía deberá coincidir con las indicaciones en la placa de características de la herramienta eléctrica. Las herramientas eléctricas marcadas con 230 V pueden funcionar también a 220 V.**
- ▶ **Preste atención a que el aparato eléctrico no pueda aspirar suciedad ni vapor de disolventes durante el funcionamiento.**

Conexión

- Conecte el enchufe a la red.
- Sujete la herramienta eléctrica con la mano y diríjala contra la superficie a tratar.

La herramienta eléctrica incorpora un gatillo **16** que opera en 2 etapas. En la primera etapa se pone a funcionar la turbina. En la segunda etapa se pulveriza el material.

- Accione el gatillo **16** lo suficiente hasta que salga el material pulverizado.

Desconexión

- Suelte el gatillo **16**.
- Saque el enchufe de la toma de corriente.

Instrucciones para la operación

Pulverización (ver figuras C–D)

Observación: Tenga en cuenta la dirección del viento si emplea la herramienta eléctrica al aire libre.

- Efectúe primero una pulverización de prueba y ajuste la forma del chorro y la cantidad pulverizada de acuerdo al material empleado. (ajuste según párrafos siguientes)
- Mantenga la pistola de pulverización perpendicularmente y con una separación uniforme entre 5 – 15 cm respecto al área a pulverizar.
- Comience a pulverizar un poco antes de comenzar el área a tratar.

- Guíe uniformemente la pistola de pulverización, ya sea horizontalmente o verticalmente, de acuerdo a la forma del chorro seleccionada.
La calidad de acabado de la superficie resulta uniforme si las franjas se solapan unos 4 – 5 cm.
- No interrumpa su trabajo dentro del área que está tratando.

El guiado uniforme de la pistola de pulverización permite obtener una calidad homogénea de la superficie.

Una separación y un ángulo de pulverización desiguales provocan neblina de pintura en exceso y a raíz de ello una superficie irregular.

- Termine de pulverizar fuera del área que acaba de tratar.







Jamás pulverice hasta vaciar completamente el depósito. Si el tubo de aspiración no queda sumergido en el material se interrumpe el chorro de pulverización y el acabado de la superficie es irregular.

Si el material a pulverizar se deposita sobre la boquilla y la tapa de aire, limpie ambas piezas con el diluyente empleado.

Observación: Únicamente deposite la herramienta eléctrica sobre una superficie plana y limpia para evitar que pueda volcar.

Ajuste de la forma del chorro (ver figura E)

- ▶ **Nunca accione el gatillo 16 mientras esté ajustando la tapa de aire 13.**
- Afloje la tuerca de sujeción 14.
- Gire la tapa de aire 13 a la posición deseada.
- Apriete firmemente de nuevo la tuerca de sujeción.

Tapa de aire	Chorro	Aplicación
		A Chorro elíptico vertical para guiado horizontal
		B Chorro elíptico horizontal para guiado vertical
		C Chorro circular para esquinas, cantos y puntos difícilmente accesibles

Ajuste de la cantidad pulverizada (ver figura F)

- Gire el regulador 15 para ajustar la cantidad que desee pulverizar:
 - : cantidad mínima,
 - + : cantidad máxima.

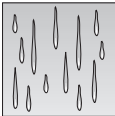
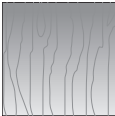
Cantidad pulverizada	Ajuste
La cantidad pulverizada es excesiva: 	Reducir la cantidad pulverizada. – Gire el regulador 15 en dirección –.
La cantidad pulverizada es insuficiente: 	Aumentar la cantidad pulverizada. – Gire el regulador 15 en dirección +.

Mantenimiento y servicio**Mantenimiento y limpieza**

- ▶ **Antes de cualquier manipulación en la herramienta eléctrica, sacar el enchufe de red de la toma de corriente.**
- ▶ **Jamás sumerja la unidad eléctrica en disolvente o agua.** Solamente limpie la carcasa con un paño húmedo.

Limpieza (ver figuras H-I)

Es imprescindible limpiar de forma apropiada la pistola de pulverización para lograr que funcione correctamente. El derecho a garantía se denegará en caso de no haberse efectuado una limpieza o si ésta fuese deficiente.

Siempre limpie la pistola de pulverización y el depósito de material con el diluyente correspondiente (disolvente o agua) con arreglo al material empleado.

En ningún caso limpie los orificios de la boquilla y de aire de la pistola de pulverización con objetos metálicos en punta.

No vacíe el sobrante del material ya diluido en el envase del material original.

Limpie meticulosamente la pistola si ha pulverizado con ella sustancias nocivas para la salud.

- Saque el enchufe de red y accione el gatillo 16 para que el material pueda retornar al depósito.
- Desmonte la unidad eléctrica. (ver página 43)
- Desenrosque el depósito 11 y vacíe el sobrante de material.
- Eche algo de diluyente (disolvente o agua) en el depósito y enrósquelo firmemente en la pistola.
- Agite varias veces la pistola de pulverización.
- Acople nuevamente la pistola de pulverización a la unidad eléctrica. (ver página 43)
- Conecte el enchufe a la red y accione el gatillo para pulverizar el diluyente en un bote de material, vacío.
- Repita este proceso tantas veces como sea necesario hasta conseguir que salga diluyente limpio de la pistola de pulverización.

- Saque el enchufe de red y desmonte la unidad eléctrica.
- Vacíe completamente el depósito **11**.
- Verifique que el tubo de aspiración y la junta del depósito **10** estén libres de material y en buen estado.
- Limpie exteriormente el depósito y la pistola de pulverización con un paño humedecido con diluyente.
- Desenrosque la tuerca de sujeción **14** y la tapa de aire **13**.
- Limpie la boquilla **20** y la aguja de la boquilla con diluyente.

De vez en cuando deberá limpiarse también la junta de la boquilla **21**.

- Desmonte la boquilla **20** y la junta de la boquilla **21**.
Si la junta de la boquilla se resistiese a ser desmontada de la pistola de pulverización, desprenda la misma empleando un objeto con punta.
- Limpie la junta de la boquilla con diluyente.
- Vuelva a montar la junta de la boquilla en la pistola de pulverización. Observe en ello que la cara con la ranura mire hacia fuera.
- Inserte la boquilla en el cuerpo de la pistola y gírela a la posición correcta.
- Coloque la tapa de aire **13** sobre la boquilla y fíjela con la tuerca de sujeción **14**.

Limpieza de la manguera de salida de aire (ver figura G)

Si la manguera de salida de aire **17** se hubiese ensuciado con el material pulverizado es necesario limpiarla.

- Desmonte la tapa para salida de aire **12**.
- Desmonte la manguera de salida de aire **17**.
- Desenrosque la válvula de salida de aire **18**.
- Retire la membrana **19**.
- Limpie la manguera y la válvula de salida de aire, así como la membrana con el diluyente apropiado.
- Tras la limpieza monte primero la membrana. Preste atención a que la espiga más larga quede hacia arriba.
- Enrosque la válvula de salida de aire.
- A continuación, monte primero la manguera de salida de aire en la válvula y después arriba en la pistola de pulverización.
- Vuelva a montar la tapa.

Cambio del filtro de aire (ver figura L)

Observación: Nunca utilice la herramienta eléctrica sin los filtros de aire. Sin los filtros de aire puede llegarse a aspirar suciedad, lo cual puede afectar al funcionamiento de la herramienta eléctrica.

Si el filtro de aire está sucio, deberá cambiarse.

- Afloje el tornillo **7**.
- Desmonte la tapa del filtro de aire **3**.
- Sustituya los filtros de aire.
- Cierre la tapa del filtro de aire y fíjela firmemente con el tornillo.

Eliminación del material

El diluyente y los restos de material a pulverizar deberán desecharse de manera ecológica. Observe las indicaciones del fabricante para la eliminación y las prescripciones locales sobre la eliminación de residuos peligrosos.

Los productos químicos perjudiciales para el medio ambiente no deberán acceder a la tierra, ni a las aguas subterráneas ni de superficie. ¡Jamás vierta en la canalización productos químicos perjudiciales para el medio ambiente!

Eliminación de fallos

Problema	Causa	Solución
El material pulverizado no cubre bien	Cantidad de material demasiado pequeña	Girar el regulador 15 en dirección +
	Separación excesiva respecto al área a tratar	Reducir la separación
	Cantidad de material pulverizado insuficiente por haberse aplicado pocas capas de pintura.	Aplicar más capas de pintura
	Material demasiado espeso	Diluir nuevamente en un 10 % el material a pulverizar y efectuar una pulverización de prueba
El material pulverizado forma goterones al aplicarlo	Se ha aplicado demasiado material	Girar el regulador 15 en dirección -
	Separación demasiado pequeña respecto al área a tratar	Aumentar la separación
	Material demasiado líquido	Agregar material del envase original (sin diluir)
	El material se ha pulverizado demasiadas veces contra el mismo punto	Decapar la pintura y no pulverizar tantas veces contra el mismo punto en el segundo intento
Pulverización demasiado basta	La cantidad de material pulverizado es excesiva	Girar el regulador 15 en dirección -
	Boquilla 20 sucia	Limpia boquilla
	La presión generada en el depósito 11 es demasiado baja	Enroscar a fondo el depósito de material en la pistola de pulverización
	Material demasiado espeso	Diluir nuevamente en un 10 % el material a pulverizar y efectuar una pulverización de prueba
	Filtro de aire muy sucio	Cambio del filtro de aire
Neblina de pintura excesiva	Se ha aplicado demasiado material	Girar el regulador 15 en dirección -
	Separación excesiva respecto al área a tratar	Reducir la separación

Problema	Causa	Solución
El chorro pulverizado es pulsante	Muy poco material en el depósito	Rellenar material
	Orificio de salida de aire del tubo de aspiración 10 obturado	Limpiar el tubo de aspiración y el orificio
	Filtro de aire muy sucio	Cambio del filtro de aire
	Material demasiado espeso	Diluir nuevamente en un 10 % el material a pulverizar y efectuar una pulverización de prueba
El material pulverizado gotea por la boquilla	Material adherido a la boquilla 20 y a la tapa de aire 13	Limpiar la boquilla y la tapa de aire
	Boquilla 20 desgastada	Cambiar la boquilla
	Boquilla 20 floja	Apretar la tuerca de sujeción 14
No sale material por la boquilla	Boquilla 20 obstruida	Limpiar boquilla
	Tubo de aspiración 10 obstruido	Limpiar el tubo de aspiración
	Orificio de salida de aire del tubo de aspiración 10 obturado	Limpiar el tubo de aspiración y el orificio
	Tubo de aspiración 10 flojo	Meter a presión el tubo de aspiración
	No se genera presión en el depósito 11	Enroscar a fondo el depósito de material en la pistola de pulverización
	Material demasiado espeso	Diluir nuevamente en un 10 % el material a pulverizar y efectuar una pulverización de prueba

Mantenimiento

Si a pesar de los esmerados procesos de fabricación y control, la herramienta eléctrica llegase a averiarse, la reparación deberá encargarse a un servicio técnico autorizado para herramientas eléctricas Bosch.

Para cualquier consulta o pedido de piezas de repuesto es imprescindible indicar el n° de artículo de 10 dígitos que figura en la placa de características de la herramienta eléctrica.

Servicio técnico y atención al cliente

El servicio técnico le asesorará en las consultas que pueda Ud. tener sobre la reparación y mantenimiento de su producto, así como sobre piezas de recambio. Los dibujos de despiece e informaciones sobre las piezas de recambio las podrá obtener también en internet bajo:

www.bosch-pt.com

Nuestro equipo de asesores técnicos le orientará gustosamente en cuanto a la adquisición, aplicación y ajuste de los productos y accesorios.

España

Robert Bosch España, S.A.
Departamento de ventas
Herramientas Eléctricas
C/Hermanos García Noblejas, 19
28037 Madrid
Tel. Asesoramiento al cliente: +34 (0901) 11 66 97
Fax: +34 (091) 327 98 63

Venezuela

Robert Bosch S.A.
Final Calle Vargas. Edf. Centro Berimer P.B.
Boleíta Norte
Caracas 107
Tel.: +58 (02) 207 45 11

México

Robert Bosch S.A. de C.V.
Tel. Interior: +52 (01) 800 627 1286
Tel. D.F.: +52 (01) 52 84 30 62
E-Mail: arturo.fernandez@mx.bosch.com

Argentina

Robert Bosch Argentina S.A.
Av. Córdoba 5160
C1414BAW Ciudad Autónoma de Buenos Aires
Atención al Cliente
Tel.: +54 (0810) 555 2020
E-Mail: herramientas.bosch@ar.bosch.com

Perú

Autorex Peruana S.A.
República de Panamá 4045,
Lima 34
Tel.: +51 (01) 475-5453
E-Mail: vhe@autorex.com.pe

Chile

EMASA S.A.
Irrarrázaval 259 – Ñuñoa
Santiago
Tel.: +56 (02) 520 3100
E-Mail: emasa@emasa.cl

Eliminación

La pistola de pulverización, unidad eléctrica, accesorios y embalajes deberán someterse a un proceso de recuperación que respete el medio ambiente.

Para efectuar un reciclaje selectivo se han identificado las piezas de plástico.

Sólo para los países de la UE:



¡No arroje las herramientas eléctricas a la basura!

Conforme a la Directriz Europea 2002/96/CE sobre aparatos eléctricos y electrónicos inservibles, tras su transposición en ley nacional, deberán acumularse por separado las herramientas eléctricas para ser sometidas a un reciclaje ecológico.

Reservado el derecho de modificación.

Indicações gerais de advertência para ferramentas eléctricas

⚠ ATENÇÃO Leia todas as indicações de segurança e as instruções, inclusive as folhas de dados de segurança fornecidas com as tintas e solventes e as placas de advertência sobre os recipientes. O desrespeito das indicações de segurança e das instruções pode causar choque eléctrico, queimaduras e/ou graves lesões.

Guardar todas as indicações de segurança e as instruções para futuras consultas.

O termo "Ferramenta eléctrica" utilizado nas indicações de segurança refere-se a ferramentas eléctricas operadas com corrente eléctrica (com cabo de rede) e a ferramentas eléctricas operadas com acumulador (sem cabo de rede).

1) Segurança no local de trabalho

- a) **Mantenha a sua área de trabalho sempre limpa e bem iluminada.** Desordem ou áreas insuficientemente iluminadas podem causar acidentes.
- b) **Manter crianças e outras pessoas afastadas da ferramenta eléctrica durante a utilização.** No caso de distração é possível que seja perdido o controle sobre o aparelho.

2) Segurança eléctrica

- a) **A ficha de conexão da ferramenta eléctrica deve caber na tomada. A ficha não deve ser modificada de maneira alguma. Não utilizar uma ficha de adaptação junto com ferramentas eléctricas protegidas por ligação à terra.** Fichas não modificadas e tomadas apropriadas reduzem o risco de um choque eléctrico.
- b) **Evitar que o corpo possa entrar em contacto com superfícies ligadas à terra, como tubos, aquecimentos, fogões e frigoríficos.** Há um risco elevado devido a choque eléctrico, se o corpo estiver ligado à terra.

- c) **Manter o aparelho afastado de chuva ou humidade.** A infiltração de água numa ferramenta eléctrica aumenta o risco de choque eléctrico.
- d) **Não deverá utilizar o cabo para outras finalidades. Jamais utilizar o cabo para transportar a ferramenta eléctrica, para pendurá-la, nem para puxar a ficha da tomada. Manter o cabo afastado de calor, óleo, cantos afiados ou partes do aparelho em movimento.** Cabos danificados ou emaranhados aumentam o risco de um choque eléctrico.
- e) **Se trabalhar com uma ferramenta eléctrica ao ar livre, só deverá utilizar cabos de extensão apropriados para áreas exteriores.** A utilização de um cabo de extensão apropriado para áreas exteriores reduz o risco de um choque eléctrico.
- f) **Se não for possível evitar o funcionamento da ferramenta eléctrica em áreas húmidas, deverá ser utilizado um disjuntor de corrente de avaria.** A utilização de um disjuntor de corrente de avaria reduz o risco de um choque eléctrico.

3) Segurança de pessoas

- a) **Esteja atento, observe o que está a fazer e tenha prudência ao trabalhar com uma ferramenta eléctrica. Não utilizar uma ferramenta eléctrica quando estiver fatigado ou sob a influência de drogas, álcool ou medicamentos.** Um momento de descuido ao utilizar a ferramenta eléctrica, pode levar a lesões graves.
- b) **Utilizar equipamento de protecção pessoal e sempre óculos de protecção.** Utilização de equipamento de protecção pessoal, como máscara de pó e sapatos de segurança antiderrapantes. Capacete de segurança ou protecção auricular, de acordo com o tipo e aplicação da ferramenta eléctrica, reduzem o risco de lesões.

- c) Evitar uma colocação em funcionamento involuntária. Assegure-se de que a ferramenta eléctrica esteja desligada, antes de ser ligada à alimentação de corrente eléctrica e/ou de ser colocado o acumulador, antes de ser apanhada ou de ser transportada.** Se tiver o dedo no interruptor ao transportar a ferramenta eléctrica ou se o aparelho for conectado à alimentação de rede enquanto estiver ligado, poderão ocorrer acidentes.
- d) Evitar uma posição anormal do corpo. Mantenha uma posição firme e mantenha sempre o equilíbrio.** Desta forma é mais fácil controlar a ferramenta eléctrica em situações imprevistas.
- e) Usar roupa apropriada. Não usar roupa larga nem jóias. Mantenha os cabelos, roupas e luvas afastadas de partes em movimento.** Roupas frouxas, cabelos longos ou jóias podem ser agarrados por peças em movimento.
- 4) Utilização e tratamento da ferramenta eléctrica**
- a) Não sobrecarregar o aparelho. Utilize para o seu trabalho a ferramenta eléctrica apropriada.** É melhor e mais seguro trabalhar com a ferramenta eléctrica apropriada na área de potência indicada.
- b) Não utilizar uma ferramenta eléctrica com um interruptor defeituoso.** Uma ferramenta eléctrica que não pode mais ser ligada nem desligada, é perigosa e deve ser reparada.
- c) Puxar a ficha da tomada e/ou retirar o acumulador, antes de executar ajustes no aparelho, de substituir peças e acessórios ou de guardar o aparelho.** Esta medida de segurança evita o arranque involuntário da ferramenta eléctrica.
- d) Guardar ferramentas eléctricas, não utilizadas, fora do alcance das crianças. Não permita que pessoas que não estejam familiarizadas com o aparelho ou que não tenham lido estas instruções, utilizem o aparelho.** Ferramentas eléctricas são perigosas se forem utilizadas por pessoas inexperientes.
- e) Ferramentas eléctricas devem ser tratadas com cuidado. Controlar se as partes móveis estão em perfeito estado de funcionamento e não emperram, se há peças quebradas ou danificadas que possam prejudicar o funcionamento da ferramenta eléctrica. Permitir que peças danificadas sejam reparadas antes da utilização do aparelho.** Muitos acidentes têm como causa, a manutenção insuficiente de ferramentas eléctricas.
- f) Utilizar a ferramenta eléctrica, os acessórios e as ferramentas de trabalho, etc. de acordo com as instruções. Considerar as condições de trabalho e a tarefa a ser executada.** A utilização de ferramentas eléctricas para outras tarefas a não ser as aplicações previstas, pode levar a situações perigosas.
- 5) Serviço**
- a) Só permita que o seu aparelho seja reparado por pessoal especializado e qualificado e só com peças de reposição originais.** Desta forma é assegurado o funcionamento seguro do aparelho.



Indicações de segurança para sistemas de pulverização fina

Segurança no local de trabalho

- **Manter o seu lugar de trabalho sempre limpo, bem iluminado e livre de recipientes de tintas e de solventes, panos e outros materiais inflamáveis.** Possível perigo de combustão instantânea. Mantenha extintores/aparelhos extintores operacionais sempre à disposição.

- ▶ **Assegure uma boa ventilação na área de pulverização e suficiente ar fresco em todo o recinto.** Solventes inflamáveis evaporados criam um ambiente explosivo.
- ▶ **Não pulverizar nem limpar com materiais com um ponto de inflamação inferior a 21 °C. Utilizar materiais de base aquosa, de hidrocarbonetos não voláteis ou materiais semelhantes.** Solventes inflamáveis voláteis criam um ambiente explosivo.
- ▶ **Não pulverizar nas proximidades de fontes de ignição, como faíscas electrostáticas, chamas abertas, objectos quentes, motores, cigarros, e faúlhas produzidas ao conectar e desconectar cabos eléctricos ou durante o comando de interruptores.** Estas fontes de faúlhas podem levar a uma inflamação do ambiente.
- ▶ **Não pulverizar materiais dos quais não esteja certo de que apresentem perigo ou não.** Materiais desconhecidos podem criar ambientes perigosos.

Segurança de pessoas

- ▶ **Ao pulverizar, ou durante o manuseio com produtos químicos, deveria usar adicionalmente um equipamento de protecção pessoal, como respectivas luvas protectoras e máscara protectora ou máscara de protecção respiratória.** O uso de equipamentos de protecção para as respectivas condições reduz a exposição a substâncias nocivas.
- 

- ▶ **Não pulverize sobre si mesmo nem sobre outras pessoas nem animais. Mantenha as suas mãos e as outras partes do corpo afastadas do jacto de pulverização. Se o jacto de pulverização penetrar na pele, deverá consultar imediatamente um médico.** O material pulverizado pode penetrar na pele, até mesmo através de uma luva, e ser injectado no seu corpo.
 - ▶ **Não trate da injeção como se fosse um simples corte.** Um jacto de alta pressão pode injectar substâncias venenosas no corpo e levar a graves lesões. No caso de uma injeção na pele, entre imediatamente em contacto com um médico.
 - ▶ **Tenha atenção para eventuais perigos do material de pulverização. Observe as marcações no recipiente ou as informações do fabricante do material de pulverização, inclusive a solicitação de uso de um equipamento de protecção pessoal.** As instruções do fabricante devem ser seguidas para reduzir o risco de lesões provocadas por fogo, assim como por venenos, e substâncias cancerígenas, etc.

Utilização e tratamento da ferramenta eléctrica

- ▶ **Só utilizar os bocais especificados pelo fabricante. Jamais pulverizar sem a protecção de bocal montada.** A utilização de um bocal especial, com uma protecção de bocal apropriada, reduz a possibilidade de um jacto de alta pressão penetrar na pele e injectar venenos no corpo.
- ▶ **Cuidado ao limpar e substituir os bocais. Se um bocal for obstruído durante a pulverização, deverá seguir as instruções do fabricante para desligar o aparelho e descarregar a pressão antes de remover e limpar o bocal.** Líquidos sob alta pressão podem penetrar na pele, injectar veneno no corpo e portanto causar graves lesões.
- ▶ **Manter a ficha do cabo de rede e o gatilho da pistola de pulverização livres de tintas e de outros líquidos. Jamais segurar o cabo pelas tomadas de ligação para apoiá-lo.** O desrespeito pode ter um choque eléctrico como consequência.

Descrição de funções



Devem ser lidas todas as indicações de advertência e todas as instruções. O desrespeito das advertências e instruções apresentadas abaixo pode causar choque eléctrico, incêndio e/ou graves lesões.

Utilização conforme as disposições

A ferramenta eléctrica é exclusivamente destinada para pulverizar tintas, cores transluzentes, cores de fundo, vernizes, vernizes de acabamento para veículos, mordentes, produtos de preservação de madeira, produtos fitossanitários, óleos e desinfetantes.

A ferramenta eléctrica não é apropriada para a aplicação de tintas de latex, lixívia, materiais de revestimento ácidos, materiais de pulverização granulados e que contenham partículas sólidas nem de materiais com inibição de pulverização e de gotejamento.

Informação sobre ruídos/vibrações

Valores de medição averiguados conforme EN 60745.

O nível de pressão acústica avaliado como A do aparelho é tipicamente 74 dB(A). Incerteza K=1,5 dB.

O nível de ruído durante o trabalho pode ultrapassar 80 dB(A).

Usar protecção auricular!

A vibração de mão e braço é tipicamente inferior a 2,5 m/s².

Componentes ilustrados

A numeração dos componentes ilustrados refere-se à apresentação da ferramenta eléctrica na página de esquemas.

- 1 Unidade eléctrica**
- 2** Braçadeira do cabo
- 3** Cobertura do filtro de ar
- 4** Tecla SDS para desbloqueio
- 5** Cabo de rede
- 6** Extensão dos pés
(só para recipiente de 800 ml)
- 7** Parafuso para a cobertura do filtro de ar
- 8** Filtro de ar
- 9 Pistola de pulverização**
- 10** Tubo montante com vedação do recipiente
- 11** Recipiente para material de pulverização, 600 ml
Recipiente para material de pulverização, 800 ml*
- 12** Cobertura para a evacuação de ar
- 13** Tampa de ar
- 14** Porca de capa
- 15** Roda de ajuste para a quantidade do material de pulverização
- 16** Interruptor de comando
- 17** Mangueira para evacuação de ar
- 18** Válvula de evacuação de ar
- 19** Membrana
- 20** Bocal
- 21** Vedação do bocal
- 22** Copo graduado

***Acessórios apresentados ou descritos não pertencem ao volume de fornecimento.**

Dados técnicos

Sistema de pulverização fina	PFS 55	
Nº do produto		3 603 B06 0..
Potência nominal consumida	W	280
Potência de fluxo	g/min	0–110
Potência de pulverização	W	55
Dispêndio de tempo para 5 m ² aplicação de tinta	min	12
Volume do recipiente para o material de pulverização	ml	600
Peso conforme EPTA-Procedure 01/2003	kg	1,3
Classe de protecção		□/II

Observar o número de produto na placa de características da sua ferramenta eléctrica. A designação comercial das ferramentas eléctricas individuais pode variar.



Declaração de conformidade

Declaramos sob nossa exclusiva responsabilidade de que o produto descrito em “Dados técnicos” cumpre as seguintes normas ou documentos normativos: EN 60745 conforme as disposições das directivas 2004/108/CE, 98/37/CE (até 28.12.2009), 2006/42/CE (a partir de 29.12.2009).

Processo técnico em:

Robert Bosch GmbH, Dept. PT/ESC,
D-70745 Leinfelden-Echterdingen

Dr. Egbert Schneider Senior Vice President Engineering
Dr. Eckerhard Strötgen Head of Product Certification

18.02.2008, Robert Bosch GmbH, Power Tools Division
D-70745 Leinfelden-Echterdingen

Montagem

- ▶ **Antes de todos trabalhos na ferramenta eléctrica deverá puxar a ficha de rede da tomada.**

Montar a pistola de pulverização e a unidade eléctrica (veja figuras A1 – A2)

Conectar a unidade eléctrica com a pistola de pulverização

- Encaixar a pistola de pulverização **9** na unidade eléctrica **1**, até engatar perceptivelmente.

Retirar a unidade eléctrica

- Premir as duas teclas SDS **4** vermelhas, mantê-las premidas e puxar a pistola de pulverização **9** para separar da unidade eléctrica.

Serviço

Preparação de trabalho

- ▶ **Não são admissíveis trabalhos de pulverização perto de águas nem nas respectivas superfícies vizinhas.**

Observe a compatibilidade com o meio ambiente ao comprar tintas, vernizes e produtos de pulverização.

Preparar a superfície a ser pulverizada

Nota: Cobrir bem e amplamente a área em volta da superfície a ser pulverizada.

A névoa de pulverização contamina o meio-ambiente. Aquando da utilização em interiores é possível que todas as superfícies não cobertas sejam sujas.

A superfície de pulverização deve estar limpa, seca e desengordurada.

- Superfícies lisas devem ser tornadas ásperas e em seguida será necessário remover o pó.

Diluir o material de pulverização

- ▶ **Ao pulverizar deverá observar que o material de pulverização e o diluente correspondam.** Se for utilizada uma diluição errada, poderão se formar grumos que podem entupir a pistola de pulverização.

Material de pulverização	diluição recomendada
Produtos de preservação de madeira, mordentes, óleos, cores transluzentes	não diluídos
Produtos de desinfecção, produtos fitossanitários	não diluídos
Vernizes a base de solvente ou a base de água, aplicações de primário, vernizes de protecção para automóveis, cores transluzentes de película espessa	diluído no mínimo 10 %

Para material de pulverização que deve ser diluído, proceda da seguinte maneira:

- Pegue o copo graduado **22**.
- Misturar bem o material de pulverização.
- Encher suficiente material de pulverização no recipiente para o material para pulverização **11**. (veja “Encher material de pulverização”, página 56)
- Diluir o material de pulverização por 10 % com produto diluente. P. ex.:

Quantidade de saída do material de pulverização [ml]	200	300	400	500
Produto diluente [ml]	20	30	40	50

- Misturar bem o material de pulverização.
- Executar uma pulverização de ensaio sobre uma superfície de teste. (veja “Pulverizar”, página 57)

Se for obtido um óptimo resultado de pulverização, poderá começar a pulverizar.

ou

Se o resultado de pulverização não for satisfatório ou se não sair tinta nenhuma, proceda como descrito em “Eliminação de avarias” na página 60.

Encher material de pulverização (veja figuras B1–B2)

- ▶ **Antes de todos trabalhos na ferramenta eléctrica deverá puxar a ficha de rede da tomada.**

- Desatarraxar o recipiente **11** da pistola de pulverização.
- Girar o tubo montante **10** de modo que o material de pulverização possa ser pulverizado quase sem deixar restos:

para trabalhos de pulverização em objectos horizontais	para frente no sentido do bocal
para trabalhos de pulverização por cima da cabeça	para trás no sentido do punho

- Encher material de pulverização no recipiente e aparafusá-lo firmemente na pistola de pulverização.

Colocação em serviço

- ▶ **Observar a tensão de rede! A tensão da fonte de corrente deve coincidir com a indicada na chapa de identificação da ferramenta eléctrica. Ferramentas eléctricas marcadas para 230 V também podem ser operadas com 220 V.**

- ▶ **Observe que a ferramenta eléctrica não possa aspirar sujidades nem vapores de solventes durante o funcionamento.**

Ligar

- Introduzir a ficha de rede na tomada.
- Segurar a ferramenta eléctrica com a mão e apontá-la na direcção da superfície a ser pulverizada.

A ferramenta eléctrica tem um interruptor de comando **16** de dois níveis. O primeiro nível liga a turbina. Com o 2º nível é transportado o material a ser pulverizado.

- Premir o interruptor de comando **16**, até sair material de pulverização.

Desligar

- Soltar o interruptor de comando **16**.
- Puxar a ficha de rede da tomada.

Indicações de trabalho

Pulverizar (veja figuras C–D)

Nota: Observe a direcção do vento ao utilizar a ferramenta eléctrica ao ar livre.

- Sempre realizar uma pulverização de teste e ajustar a pulverização e a quantidade do material de pulverização de acordo com o material de pulverização. (Os ajustes encontram-se nos trechos a seguir)
 - É imprescindível segurar a pistola de pulverização numa distância uniforme de 5 – 15 cm verticalmente ao objecto a ser pulverizado.
 - Começar o processo de pulverização fora da superfície a ser pulverizada.
 - Movimentar a pistola de pulverização uniformemente na transversal ou para cima e para baixo de acordo com o ajuste da pulverização.
- Uma qualidade uniforme da superfície é alcançada se as pistas forem sobrepostas por 4 – 5 cm.
- Evitar interrupções dentro da superfície a ser pulverizada.

Uma condução uniforme da pistola de pulverização produz uma qualidade uniforme da superfície.

Uma distância e um ângulo de pulverização irregulares levam a uma forte formação de neblina de tinta e portanto a uma superfície irregular.

- Terminar o processo de pulverização fora da superfície a ser pulverizada.

Nunca pulverizar o material de pulverização até o recipiente estar completamente vazio. Quando o tubo montante não estiver mais mergulhado no material de pulverização, a neblina de pulverização é interrompida e o resultado é uma superfície irregular.







Se o material de pulverização se depositar no bocal e na tampa de ar, deverá limpar ambas as peças com o solvente utilizado.

Nota: Sempre depositar a ferramenta eléctrica sobre uma superfície plana e limpa, para que não possa tombar.

Ajustar a pulverização (veja figura E)

► **Jamais accionar o interruptor de comando 16 enquanto estiver a ajustar a tampa de ar 13.**

- Afrouxar a porca de capa 14.
- Girar a capa de ar 13 para a posição desejada.
- Reapertar bem a porca de capa.

Tampa de ar	Jacto	Aplicação
		A jacto plano vertical para o sentido horizontal de trabalho
		B Jacto plano horizontal para o sentido vertical de trabalho
		C Jacto cilíndrico para cantos, bordas e locais de difícil acesso

Ajustar a quantidade do material de pulverização (veja figura F)

- Girar a roda de ajuste **15** para ajustar a quantidade desejada do material de pulverização:
 - : mínima quantidade do material de pulverização,
 - + : máxima quantidade do material de pulverização.

Quantidade do material de pulverização

Ajuste

Demasiado material de pulverização na superfície a ser pulverizada:

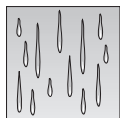

A quantidade de material de pulverização deve ser reduzida.

- Girar a roda de ajuste **15** no sentido –.

Muito pouco material de pulverização na superfície a ser pulverizada:

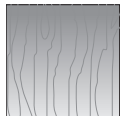

A quantidade de material de pulverização deve ser aumentada.

- Girar a roda de ajuste **15** no sentido +.

Limpar a pistola de pulverização e o recipiente do material de pulverização sempre com o respectivo diluente (solvente ou água) do material de pulverização utilizado.

Limpar os orifícios de bocal e os orifícios de ar da pistola de pulverização com objectos metálicos pontudos.

Jamais juntar material de pulverização diluído ao material de pulverização original.

Limpar bem a pistola de pulverização se tiver utilizado produtos de pulverização nocivos à saúde.

- Puxar a ficha de rede da tomada e premir o interruptor de comando **16**, para que o material de pulverização possa escoar de volta para dentro do recipiente.
- Retirar a unidade eléctrica. (veja página 55)
- Desatarraxar o recipiente **11** e esvaziar o resto do material de pulverização.
- Encher o produto diluente (solvente ou água) no recipiente e atarraxá-lo firmemente na pistola de pulverização.
- Sacudir várias vezes a pistola de pulverização.
- Ligar a pistola de pulverização novamente com a unidade eléctrica. (veja página 55)
- Introduzir a ficha de rede na tomada, premir o interruptor de comando e pulverizar o diluente em uma lata de material vazia.
- Repetir o processo até sair produto diluente claro da pistola de pulverização.
- Puxar a ficha de rede da tomada e retirar a unidade eléctrica.
- Esvaziar completamente o recipiente **11**.
- Controlar se o tubo montante, com a vedação do recipiente **10**, está livre de material de pulverização e não está danificado.
- Limpar o recipiente e a pistola de pulverização por fora com um pano humedecido com um diluente.
- Desatarraxar a porca de capa **14** e a tampa de ar **13**.
- Limpar o bocal **20** e a agulha do bocal com produto diluente.

Manutenção e serviço

Manutenção e limpeza

- ▶ **Antes de todos trabalhos na ferramenta eléctrica deverá puxar a ficha de rede da tomada.**
- ▶ **Jamais mergulhar a unidade eléctrica em solvente nem em água.** Só limpar a carcaça com um pano húmido.

Limpeza (ver figuras H–I)

Uma limpeza correcta é condição preliminar para o funcionamento impecável da pistola de pulverização. No caso de uma limpeza incorrecta ou de falta de limpeza, não haverá quaisquer direitos de garantia.

De vez em quando também deverá limpar a vedação do bocal **21**.

- Retirar o bocal **20** e a vedação do bocal **21**. Se necessário poderá usar um objecto pontuado como ajuda, já que a vedação do bocal está firmemente posicionada.
- Limpar a vedação do bocal com um produto diluente.
- Recolocar a vedação do bocal na pistola de pulverização. Observe que a ranhura mostre no sentido contrário da pistola de pulverização.
- Colocar o bocal no corpo da pistola de pulverização e girá-lo na posição correcta.
- Colocar a tampa de ar **13** no bocal e atarraxá-la firmemente com a porca de capa **14**.

Limpar a mangueira de evacuação de ar (veja figura G)

Se a mangueira de evacuação de ar **17** estiver suja de material de pulverização, ela deverá ser limpa.

- Retirar a cobertura para a evacuação de ar **12**.
- Retirar a mangueira de evacuação de ar **17**.
- Desatarraxar a válvula de evacuação de ar **18**.
- Retirar a membrana **19**.
- Limpar a mangueira de evacuação de ar, a válvula de evacuação de ar e a membrana com um respectivo diluente.
- Após a limpeza deverá primeiramente recolocar a membrana. Observe que a espiga mais longa mostre para cima.
- Reatarraxar a válvula de evacuação de ar.
- Em seguida deverá primeiramente encaixar a mangueira de evacuação de ar na válvula e então em cima, na pistola de pulverização.
- Recolocar a cobertura.

Substituir o filtro de ar (veja figura L)

Nota: A ferramenta eléctrica nunca deve ser operada sem o filtro de ar. Sem o filtro de ar a sujidade pode ser aspirada e influenciar a operação da ferramenta eléctrica.

O filtro de ar deve ser trocado se estiver sujo.

- Soltar o parafuso **7**.
- Retirar a cobertura do filtro de ar **3**.
- Substituir os filtros de ar.
- Fechar a cobertura do filtro de ar e reapertar o parafuso.

Eliminação de material

Os produtos diluentes e os restos de material de pulverização devem ser eliminados de forma compatível com o meio ambiente. Observe as indicações de eliminação do fabricante e as directivas locais para a eliminação de resíduos perigosos.

Produtos químicos nocivos ao meio ambiente não devem entrar em contacto com o solo, com lençóis freáticos nem com águas. Jamais deitar produtos químicos nocivos ao meio ambiente na canalização!

Eliminação de avarias

Problema	Causa	Solução
O material de pulverização não cobre correctamente	A quantidade de material de pulverização é pequena demais	Girar a roda de ajuste 15 no sentido +
	A distância da superfície a ser pulverizada é grande demais	Reduzir a distância de pulverização
	Insuficiente quantidade de material de pulverização na superfície a ser pulverizada, raramente é pulverizado sobre a superfície a ser pulverizada	Pulverizar mais frequentemente sobre a superfície a ser pulverizada
	O material de pulverização é viscoso demais	Diluir o material de pulverização por mais outros 10 % e executar uma pulverização de ensaio
O material de pulverização escorre após a aplicação	Foi aplicado demasiado material de pulverização	Girar a roda de ajuste 15 no sentido -
	A distância da superfície a ser pulverizada é curta demais	Aumentar a distância de pulverização
	O material de pulverização é líquido demais	Adicionar material de pulverização original
	Foi pulverizado muitas vezes no mesmo lugar	Remover a tinta e da segunda tentativa de pulverização, não pulverize tantas vezes sobre o mesmo lugar
Pulverização muito grosseira	Demasiada quantidade de material de pulverização	Girar a roda de ajuste 15 no sentido -
	Bocal 20 sujo	Limpar o bocal
	Pressão insuficiente no recipiente 11	Atarraxar o recipiente com o material de pulverização correctamente na pistola de pulverização
	O material de pulverização é viscoso demais	Diluir o material de pulverização por mais outros 10 % e executar uma pulverização de ensaio
	Filtro de ar muito sujo	Substituir o filtro de ar
Neblina de tinta demasiado forte	Foi aplicado demasiado material de pulverização	Girar a roda de ajuste 15 no sentido -
	A distância da superfície a ser pulverizada é grande demais	Reduzir a distância de pulverização

Problema	Causa	Solução
O jacto de pulverização pulsa	Quantidade insuficiente de material de pulverização no recipiente	Encher mais material de pulverização
	O orifício de evacuação de ar no tubo montante 10 está obstruído	Limpar o tubo montante e o orifício
	Filtro de ar muito sujo	Substituir o filtro de ar
	O material de pulverização é viscoso demais	Diluir o material de pulverização por mais outros 10 % e executar uma pulverização de ensaio
O material de pulverização pinga do bocal	Depósito de material de pulverização no bocal 20 e na tampa de ar 13	Limpar o bocal e a tampa de ar
	Bocal 20 gasto	Substituir o bocal
	O bocal 20 está frouxo	Apertar a porca de capa 14
Não sai material de pulverização do bocal	Bocal 20 obstruído	Limpar o bocal
	Tubo montante 10 obstruído	Limpar o tubo montante
	O orifício de evacuação de ar no tubo montante 10 está obstruído	Limpar o tubo montante e o orifício
	Tubo montante 10 frouxo	Encaixar o tubo montante
	Pressão insuficiente no recipiente 11	Atarraxar o recipiente com o material de pulverização correctamente na pistola de pulverização
	O material de pulverização é viscoso demais	Diluir o material de pulverização por mais outros 10 % e executar uma pulverização de ensaio

Manutenção

Se a ferramenta eléctrica falhar apesar de cuidadosos processos de fabricação e de teste, a reparação deverá ser executada por uma oficina de serviço autorizada para ferramentas eléctricas Bosch.

Para todas as questões e encomendas de peças sobressalentas é imprescindível indicar o número de produto de 10 dígitos como consta na placa de características da ferramenta eléctrica.

Serviço pós-venda e assistência ao cliente

O serviço pós-venda responde às suas perguntas a respeito de serviços de reparação e de manutenção do seu produto, assim como das peças sobressalentes. Desenhos explodidos e informações sobre peças sobressalentes encontram-se em:

www.bosch-pt.com

A nossa equipa de consultores Bosch esclarece com prazer todas as suas dúvidas a respeito da compra, aplicação e ajuste dos produtos e acessórios.

Portugal

Robert Bosch LDA
Avenida Infante D. Henrique
Lotes 2E – 3E
1800 Lisboa
Tel.: +351 (021) 8 50 00 00
Fax: +351 (021) 8 51 10 96

Brasil

Robert Bosch Ltda.
Caixa postal 1195
13065-900 Campinas
Tel.: +55 (0800) 70 45446
E-Mail: sac@bosch-sac.com.br

Eliminação

A pistola de pulverização, a unidade eléctrica, os acessórios e as embalagens devem ser dispostos para uma reciclagem de matéria prima de forma ecológica.

As peças de plástico são marcadas para uma reciclagem sortida.

Apenas países da União Europeia:



Não deitar ferramentas eléctricas no lixo doméstico!

De acordo com a directiva europeia 2002/96/CE para aparelhos eléctricos e electrónicos velhos, e com as respectivas realizações

nas leis nacionais, as ferramentas eléctricas que não servem mais para a utilização, devem ser enviadas separadamente a uma reciclagem ecológica.

Sob reserva de alterações.

Avvertenze generali di pericolo per elettroutensili

⚠ AVVERTENZA Leggere tutte le avvertenze di pericolo e le istruzioni operative, comprese le schede tecniche di sicurezza fornite relative alle vernici ed ai solventi nonché le indicazioni di pericolo riportate sui contenitori. In caso di mancato rispetto delle avvertenze di pericolo e delle istruzioni operative si potrà creare il pericolo di scosse elettriche, incendi e/o incidenti gravi.

Conservare tutte le avvertenze di pericolo e le istruzioni operative per ogni esigenza futura.

Il termine «elettrotensile» utilizzato nelle avvertenze di pericolo si riferisce ad utensili elettrici alimentati dalla rete (con linea di allacciamento) ed ad utensili elettrici alimentati a batteria (senza linea di allacciamento).

1) Sicurezza della postazione di lavoro

- a) **Tenere il settore di lavoro sempre pulito e ben illuminato.** Disordine oppure settori di lavoro non illuminati possono causare incidenti.
- b) **Tenere lontano i bambini ed altre persone durante l'impiego dell'elettrotensile.** Eventuali distrazioni potranno comportare la perdita del controllo sull'elettrotensile.

2) Sicurezza elettrica

- a) **La spina di allacciamento alla rete dell'elettrotensile deve essere adatta alla presa. Evitare assolutamente di apportare modifiche alla spina. Non impiegare spine adattatrici assieme ad elettroutensili dotati di collegamento a terra.** Le spine non modificate e le prese adatte allo scopo riducono il rischio di scosse elettriche.
- b) **Evitare il contatto fisico con superfici collegate a terra, come tubi, riscaldamenti, cucine elettriche e frigoriferi.** Sussiste un maggior rischio di scosse elettriche nel momento in cui il corpo è messo a massa.

- c) **Custodire l'elettrotensile al riparo dalla pioggia o dall'umidità.** La penetrazione dell'acqua in un elettrotensile aumenta il rischio di una scossa elettrica.
- d) **Non usare il cavo per scopi diversi da quelli previsti ed, in particolare, non usarlo per trasportare o per appendere l'elettrotensile oppure per estrarre la spina dalla presa di corrente. Non avvicinare il cavo a fonti di calore, olio, spigoli taglienti e neppure a parti della macchina che siano in movimento.** I cavi danneggiati o aggrovigliati aumentano il rischio d'insorgenza di scosse elettriche.
- e) **Qualora si voglia usare l'elettrotensile all'aperto, impiegare solo ed esclusivamente cavi di prolunga che siano adatti per l'impiego all'esterno.** L'uso di un cavo di prolunga omologato per l'impiego all'esterno riduce il rischio d'insorgenza di scosse elettriche.
- f) **Qualora non fosse possibile evitare di utilizzare l'elettrotensile in ambiente umido, utilizzare un interruttore di sicurezza.** L'uso di un interruttore di sicurezza riduce il rischio di una scossa elettrica.

3) Sicurezza delle persone

- a) **Si raccomanda di stare sempre attenti, avendo cura di concentrarsi sempre sulle proprie azioni e lavorare con l'elettrotensile operando sempre con la dovuta ragionevolezza. Non utilizzare l'elettrotensile in caso di stanchezza oppure sotto l'effetto di droghe, bevande alcoliche o medicinali.** Un attimo di distrazione durante l'uso dell'elettrotensile può causare lesioni gravi.
- b) **Indossare sempre equipaggiamento protettivo personale nonché occhiali protettivi.** Indossare equipaggiamento protettivo personale come mascherina per la polvere, scarpe protettive antiscivolo, elmo di protezione o protezione per l'udito, a seconda del tipo e di impiego dell'elettrotensile, riduce il rischio di infortuni.

- c) Evitare la messa in funzione involontaria dell'elettrotensile. Assicurarsi che l'elettrotensile sia spento prima di collegarlo all'alimentazione di corrente e/o alla batteria ricaricabile, prima di afferrarlo oppure di trasportarlo.** Se durante il trasporto dell'elettrotensile viene messo il dito sull'interruttore oppure l'apparecchio acceso viene collegato all'alimentazione di corrente possono verificarsi incidenti.
- d) Evitare una postura non adatta. Avere cura di mettersi in posizione sicura e di mantenere l'equilibrio in ogni momento.** In tale maniera sarà possibile controllare meglio l'elettrotensile in situazioni inaspettate.
- e) Indossare vestiti adeguati. Non indossare vestiti larghi, né portare bracciali e cattenine. Tenere i capelli, i vestiti ed i guanti lontano da parti in movimento.** Vestiti larghi, gioielli o capelli lunghi possono impigliarsi in parti in movimento.
- 4) Trattamento accurato ed uso corretto dell'elettrotensile**
- a) Non sottoporre l'utensile a sovraccarico. Per eseguire i propri lavori, utilizzare esclusivamente l'elettrotensile esplicitamente previsto per il caso.** Con un l'elettrotensile adatto si lavora in modo migliore e più sicuro nell'ambito della specifica potenza di targa.
- b) Non utilizzare mai elettrotensili con interruttori difettosi.** Un elettrotensile che non può più essere acceso o spento è pericoloso e deve essere riparato.
- c) Togliere sempre la spina dalla presa di corrente e/o rimuovere la batteria ricaricabile prima di iniziare a regolare l'utensile, prima di sostituire parti accessorie oppure prima di mettere da parte l'utensile stesso.** Tale precauzione eviterà che l'elettrotensile possa essere messo in funzione inavvertitamente.
- d) Quando gli elettrotensili non vengono utilizzati, conservarli al di fuori del raggio di accesso dei bambini. Non fare usare l'apparecchio a persone che non siano abituate ad utilizzarlo o che non abbiano letto le presenti istruzioni.** Gli elettrotensili sono pericolosi quando vengono utilizzati da persone non dotate di sufficiente esperienza.
- e) Avere cura dell'elettrotensile. Verificare che le parti mobili funzionino perfettamente, che non s'inceppino e che non vi siano pezzi rotti o danneggiati al punto da pregiudicare il funzionamento dell'elettrotensile stesso. Far riparare le parti danneggiate prima dell'impiego dell'elettrotensile.** Molti incidenti sono provocati dal fatto che gli elettrotensili non vengono sottoposti a sufficienti interventi di manutenzione.
- f) Utilizzare l'elettrotensile, gli accessori, gli utensili per applicazioni specifiche ecc., sempre attenendosi alle presenti istruzioni, tenendo sempre presente le condizioni di lavoro e le operazioni da effettuare.** L'impiego di elettrotensili per usi diversi da quelli esplicitamente previsti può causare situazioni di pericolo.
- 5) Assistenza**
- a) Fare riparare l'elettrotensile solo ed esclusivamente da personale specializzato e solo impiegando pezzi di ricambio originali.** In tale maniera potrà essere salvaguardata la sicurezza dell'elettrotensile.

Istruzioni di sicurezza per sistemi a microspruzzo

Sicurezza della postazione di lavoro

- **Tenere la postazione di lavoro sempre pulita, ben illuminata e sgombera da contenitori di vernici oppure di solventi, stracci ed altri materiali infiammabili.** Possibile pericolo di autoaccensione. Tenere a disposizione in ogni momento un estintore funzionante.

- ▶ **Provvedere ad una buona aerazione nel settore di spruzzo ed a sufficiente aria fresca nell'intero ambiente.** Solventi infiammabili che evaporano creano un ambiente esplosivo.
- ▶ **Non spruzzare e pulire con materiali il cui punto di infiammabilità è al di sotto di 21 °C. Utilizzare materiali a base di acqua, di idrocarburi non volatili o materiali simili.** Solventi volatili che evaporano facilmente creano un ambiente esplosivo.
- ▶ **Non spruzzare in ambienti con fonti di elettricità statica, fiamme non protette, fiamme di accensione, oggetti bollenti, motori, sigarette e scintille provenienti dall'inserimento e disinserimento di cavi elettrici oppure dall'uso di interruttori.** Fonti di scintille di questo tipo possono causare un'accensione dell'ambiente.
- ▶ **Non spruzzare materiali per i quali non si è a conoscenza se gli stessi rappresentano un pericolo.** Materiali sconosciuti possono creare condizioni pericolose.
- ▶ **Non trattare la penetrazione di liquido spruzzato come un semplice taglio.** Un getto ad alta pressione può iniettare nel corpo sostanze tossiche e causare lesioni serie. In caso di una penetrazione nella pelle consultare immediatamente un medico.
- ▶ **Prestare attenzione ad eventuali pericoli del liquido da spruzzare. Osservare i contrassegni riportati sul contenitore oppure le informazioni del produttore del liquido da spruzzare, comprese le richieste relative all'impiego di equipaggiamento protettivo individuale.** Le istruzioni del produttore devono essere assolutamente osservate per ridurre il rischio di incendio nonché lesioni provocate da veleni, materiali cancerogeni ecc.

Tattamento accurato ed uso corretto dell'elettrotrouensile

- ▶ **Utilizzare esclusivamente inserti bocchetta specificati da parte del produttore. Non spruzzare mai senza protezione della bocchetta montata.** L'impiego di un inserto bocchetta speciale con la relativa protezione della bocchetta riduce la probabilità che un getto ad alta pressione penetri nella pelle e inietti veleni nel corpo.
- ▶ **Prestare attenzione durante la pulizia ed il cambio degli inserti bocchetta. Qualora durante lo spruzzo l'inserto bocchetta dovesse ostruirsi, prima della rimozione della bocchetta per la pulizia seguire le istruzioni del produttore per lo spegnimento dell'apparecchio e lo scarico della pressione.** Liquidi sotto alta pressione possono penetrare nella pelle, iniettare veleno nel corpo e conseguentemente causare lesioni serie.
- ▶ **Mantenere libera da vernice e da altri liquidi la spina del cavo di rete ed il grilletto dell'interruttore della pistola a spruzzo. Non tenere mai il cavo per supporto ai collegamenti a spina.** Il mancato rispetto potrà creare il pericolo di scosse elettriche.

Sicurezza delle persone

- ▶ **Durante l'operazione di spruzzo oppure l'uso di prodotti chimici indossare sempre un equipaggiamento protettivo individuale supplementare come guanti di protezione adatti e maschera di protezione.** Indossando abbigliamento di protezione per le relative condizioni si riduce l'esposizione nei confronti delle sostanze pericolose.



- ▶ **Non spruzzare su se stessi, su altre persone oppure animali. Tenere lontano dal getto polverizzato le mani ed altre parti del corpo. Qualora il getto polverizzato dovesse penetrare nella pelle, fare intervenire immediatamente un medico.** Il liquido da spruzzare può penetrare da solo nella pelle attraverso un guanto ed essere iniettato nel corpo.

Descrizione del funzionamento



Leggere tutte le avvertenze di pericolo e le istruzioni operative. In caso di mancato rispetto delle avvertenze di pericolo e delle istruzioni operative si potrà creare il pericolo di scosse elettriche, incendi e/o incidenti gravi.

Uso conforme alle norme

L'elettrooutensile è idoneo esclusivamente per la polverizzazione di vernici contenenti solventi e diluibili con acqua, vernici incolori, mani di fondo, vernici trasparenti, vernici coprenti per auto-veicoli, coloriture, protezioni per legno, protezioni per piante, oli e disinfettanti.

L'elettrooutensile non è adatto per la lavorazione di vernici a dispersione e vernici di lattice, soluzioni alcaline, emulsioni contenenti acidi, liquido da spruzzare granuloso e contenente corpuscoli nonché materiali che bloccano lo spruzzo e la formazione di gocce.

Informazioni sulla rumorosità e sulla vibrazione

Valori misurati conformemente alla norma EN 60745.

Il livello di pressione acustica stimato A della macchina ammonta a 74 dB(A). Incertezza della misura $K=1,5$ dB.

Il livello di rumore durante il lavoro può superare 80 dB(A).

Usare la protezione acustica!

La vibrazione su mano-braccio è inferiore a $2,5 \text{ m/s}^2$.

Componenti illustrati

La numerazione dei componenti illustrati si riferisce alla rappresentazione dell'elettrooutensile sulle pagine con le rappresentazioni grafiche.

- 1** Unità elettrica
- 2** Morsetto per cavi
- 3** Copertura del filtro dell'aria
- 4** Tasto SDS per sbloccaggio
- 5** Cavo di rete
- 6** Prolungamento del piedino (solo per serbatoio da 800 ml)
- 7** Vite per copertura filtro dell'aria
- 8** Filtro dell'aria
- 9** Pistola a spruzzo
- 10** Tubo montante con guarnizione del serbatoio
- 11** Serbatoio per liquido da spruzzare, 600 ml
Serbatoio per liquido da spruzzare, 800 ml*
- 12** Copertura per sfiato
- 13** Coperchio dell'aria
- 14** Dado a risvolto
- 15** Rotellina di regolazione per quantità liquido da spruzzare
- 16** Interruttore di comando
- 17** Tubo flessibile di sfiato
- 18** Valvola di sfiato
- 19** Membrana
- 20** Bocchetta
- 21** Guarnizione della bocchetta
- 22** Recipiente graduato

*L'accessorio illustrato o descritto nelle istruzioni per l'uso non è compreso nella fornitura standard.

Dati tecnici

Sistema a microspruzzo	PFS 55	
Codice prodotto		3 603 B06 0..
Potenza nominale assorbita	W	280
Potenza di alimentazione	g/min	0–110
Potenza di polverizzazione	W	55
Tempo richiesto per 5 m ² mano di colore	min	12
Volume del serbatoio per il liquido da spruzzare	ml	600
Peso in funzione della EPTA-Procedure 01/2003	kg	1,3
Classe di sicurezza		□/II



Si prega di tenere presente il codice prodotto applicato sulla targhetta di costruzione del Vostro elettrooutensile. Le descrizioni commerciali di singoli elettrooutensili possono variare.

Dichiarazione di conformità

Assumendone la piena responsabilità, dichiariamo che il prodotto descritto nei «Dati tecnici» è conforme alle seguenti normative ed ai relativi documenti: EN 60745 in base alle prescrizioni delle direttive 2004/108/CE, 98/37/CE (fino al 28.12.2009), 2006/42/CE (a partire dal 29.12.2009).

Fascicolo tecnico presso:
Robert Bosch GmbH, Dept. PT/ESC,
D-70745 Leinfelden-Echterdingen

Dr. Egbert Schneider Senior Vice President Engineering
Dr. Eckerhard Strötgen Head of Product Certification

18.02.2008, Robert Bosch GmbH, Power Tools Division
D-70745 Leinfelden-Echterdingen

Montaggio

- Prima di qualunque intervento sull'elettrooutensile estrarre la spina di rete dalla presa.

Montaggio della pistola a spruzzo e dell'unità elettrica (vedi Figure A1 – A2)

Collegamento dell'unità elettrica con la pistola a spruzzo

- Inserire la pistola a spruzzo **9** nell'unità elettrica **1** fino a quando la stessa scatta in posizione in modo percettibile.

Rimozione dell'unità elettrica

- Premere entrambi i tasti SDS rossi **4**, tenerli premuti e togliere la pistola a spruzzo **9** dall'unità elettrica.

Uso

Pianificazione operativa

- **Non sono permessi lavori di spruzzatura al bordo di acque oppure su superfici limitrofe in bacino d'utenza nelle immediate vicinanze.**

Comperando colori, vernici e liquidi da spruzzare prestare attenzione alla loro compatibilità ambientale.

Preparazione della superficie da spruzzare

Nota bene: Coprire ampiamente e accuratamente l'area adiacente alla superficie da spruzzare.

La nebbia polverizzata inquina l'ambiente. In caso di impiego in ambienti interni, tutte le superfici non coperte possono essere sporcate.

La superficie da spruzzare deve essere pulita, asciutta e sgrassata.

- Granulare superfici lisce e rimuovere successivamente la polvere abrasiva.

Diluzione del liquido da spruzzare

- **In fase di diluizione prestare attenzione affinché il liquido da spruzzare e la diluizione siano compatibili.** In caso di impiego di una diluizione sbagliata possono formarsi grumi che ostruiscono la pistola a spruzzo.

Liquido da spruzzare	Diluizione consigliata
Protezione per legno, coloriture, oli, vernici incolori	non diluiti
Disinfettanti, protezione per le piante	non diluiti
Vernici diluibili con solventi oppure con acqua, mani di fondo, vernici coprenti per autovetture, velature a strato denso	diluito almeno del 10 %

In caso di liquido da spruzzare che deve essere diluito procedere come segue:

- Prendere il recipiente graduato **22**.
- Rimescolare bene il liquido da spruzzare.
- Riempire di sufficiente liquido da spruzzare il serbatoio per liquido da spruzzare **11**. (vedi «Riempimento del liquido da spruzzare», pagina 68)
- Diluire il liquido da spruzzare del 10 % con diluente. Per esempio:

Quantità d'uscita liquido da spruzzare [ml]	200	300	400	500
Diluente [ml]	20	30	40	50

- Rimescolare bene il liquido da spruzzare.
- Effettuare uno spruzzo di controllo su una superficie di prova. (vedi «Spruzzatura», pagina 69)

Se viene ottenuto un tipo di spruzzo ottimale è possibile iniziare a spruzzare.

oppure

Qualora il risultato dello spruzzo non dovesse essere soddisfacente oppure se non dovesse fuoriuscire alcun colore, procedere come descritto nel paragrafo «Eliminazione di guasti» a pagina 71.

Riempimento del liquido da spruzzare (vedi figure B1–B2)

- **Prima di qualunque intervento sull'elettrotensile estrarre la spina di rete dalla presa.**

- Svitare il serbatoio **11** dalla pistola a spruzzo.
- Ruotare il tubo montante **10** in modo che il liquido da spruzzare possa essere spruzzato quasi senza residui:

per lavori di spruzzatura ad oggetti in posizione orizzontale	in avanti in direzione della bocchetta
per lavori di spruzzatura sopra la testa	indietro in direzione dell'impugnatura

- Riempire il serbatoio con il liquido da spruzzare ed avvitare saldamente lo stesso alla pistola a spruzzo.

Avviamento

- **Osservare la tensione di rete! La tensione della rete deve corrispondere a quella indicata sulla targhetta dell'elettrotensile. Gli elettrotensili con l'indicazione di 230 V possono essere collegati anche alla rete di 220 V.**
- **Prestare attenzione affinché durante il funzionamento l'elettrotensile non possa aspirare sporczia oppure vapori di solventi.**

Accensione

- Inserire la spina di rete nella presa.
- Prendere in mano l'elettrotensile ed orientarlo sulla superficie da spruzzare.

L'elettrotensile ha un interruttore di comando **16** a due livelli. Nel primo livello si avvia la turbina. Nel 2° livello viene alimentato il liquido da spruzzare.

- Premere l'interruttore di comando **16** fino a quando fuoriesce il liquido da spruzzare.

Spegnimento

- Rilasciare l'interruttore di comando **16**.
- Staccare la spina di rete della presa.

Indicazioni operative

Spruzzatura (vedere figure C–D)

Nota bene: Se l'elettrotensile viene utilizzato all'aperto osservare la direzione del vento.

- Effettuare innanzitutto uno spruzzo di prova e regolare il tipo di spruzzo e la quantità di liquido da spruzzare conformemente al liquido da spruzzare. (Per quanto riguarda le regolazioni vedi i paragrafi che seguono)
- Tenere assolutamente la pistola a spruzzo ad una distanza regolare di 5 – 15 cm in modo verticale rispetto all'oggetto da spruzzare.
- Iniziare l'operazione di spruzzo al di fuori della superficie da spruzzare.
- Muovere uniformemente la pistola a spruzzo a seconda della regolazione del tipo di spruzzo in modo trasversale oppure in alto ed in basso.
Una qualità uniforme della superficie si ottiene se i passaggi si sovrappongono di 4 – 5 cm.
- Evitare interruzioni all'interno della superficie da spruzzare.

Una conduzione uniforme della pistola a spruzzo consente una qualità uniforme della superficie.

Una distanza ed un angolo di spruzzo irregolari causano formazione di nebbia di colore troppo elevata e conseguentemente una superficie irregolare.

- Terminare l'operazione di spruzzo al di fuori della superficie da spruzzare.







Non svuotare completamente con lo spruzzo il serbatoio per il liquido da spruzzare. Quando il tubo montante non è più immerso nel liquido da spruzzare, si interrompe la nebbia di spruzzo comportando una superficie non omogenea.

Se il liquido da spruzzare dovesse depositarsi sulla bocchetta e sul coperchio dell'aria, pulire entrambi i pezzi con il diluente impiegato.

Nota bene: Appoggiare l'elettrotensile esclusivamente su una superficie piana e pulita affinché lo stesso non possa rovesciarsi.

Regolazione del tipo di spruzzo (vedere figura E)

- ▶ **Non azionare mai l'interruttore di comando 16 durante la regolazione del coperchio dell'aria 13.**
- Allentare il dado a risvolto 14.
- Ruotare il coperchio dell'aria 13 nella posizione desiderata.
- Serrare di nuovo saldamente il dado a risvolto.

Coperchio dell'aria	Getto	Applicazione
		A Getto piatto verticale per direzione di lavoro orizzontale
		B Getto piatto orizzontale per direzione di lavoro verticale
		C Getto rotondo per angoli, spigoli e punti di difficile accesso

Regolazione della quantità del liquido da spruzzare (vedi figura F)

- Ruotare la rotellina di regolazione **15** per regolare la quantità desiderata del liquido da spruzzare:
 - : minima quantità di liquido da spruzzare,
 - + : massima quantità di liquido da spruzzare.

Quantità di liquido da spruzzare

Regolazione

Troppo liquido spruzzato sulla superficie da spruzzare:

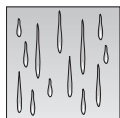

La quantità di liquido da spruzzare deve essere ridotta.

- Ruotare la rotellina di regolazione **15** direzione –.

Troppo poco liquido spruzzato sulla superficie da spruzzare:



La quantità di liquido da spruzzare deve essere aumentata.

- Ruotare la rotellina di regolazione **15** direzione +.

Non pulire mai i fori della bocchetta e dell'aria della pistola a spruzzo con oggetti metallici appuntiti.

Per la conservazione non rimettere nuovamente liquido da spruzzare diluito nel liquido da spruzzare originale.

Pulire molto accuratamente la pistola a spruzzo se sono stati impiegati liquidi da spruzzare dannosi per la salute.

- Togliere la spina di rete e premere l'interruttore di comando **16** affinché il liquido da spruzzare possa tornare indietro nel serbatoio.
- Rimuovere l'unità elettrica. (vedi pagina 67)
- Svitare il serbatoio **11** e svuotare il liquido da spruzzare restante.
- Versare il diluente (solvente o acqua) nel serbatoio ed avvitare lo stesso alla pistola a spruzzo.
- Scuotere più volte la pistola a spruzzo.
- Collegare nuovamente la pistola a spruzzo all'unità elettrica. (vedi pagina 67)
- Inserire la spina di rete nella presa, premere l'interruttore di comando e spruzzare il diluente in una lattina di materiale vuota.
- Ripetere l'operazione fino a quando dalla pistola a spruzzo fuoriesce diluente limpido.
- Togliere la spina di rete e rimuovere l'unità elettrica.
- Svuotare completamente il serbatoio **11**.
- Controllare che il tubo montante con la guarnizione del serbatoio **10** siano liberi da liquido da spruzzare e non siano danneggiati.
- Pulire esternamente il serbatoio e la pistola a spruzzo con un panno inumidito di diluente.
- Svitare il dado a risvolto **14** ed il coperchio dell'aria **13**.
- Pulire la bocchetta **20** e l'ago del polverizzatore con diluente.

Di tanto in tanto deve essere pulita anche la guarnizione della bocchetta **21**.

- Togliere la bocchetta **20** e la guarnizione della bocchetta **21**.

Utilizzare eventualmente un oggetto appuntito in quando la guarnizione della bocchetta è alloggiata saldamente sulla pistola a spruzzo.

Manutenzione ed assistenza

Manutenzione e pulizia

- ▶ **Prima di qualunque intervento sull'elettro-utensile estrarre la spina di rete dalla presa.**
- ▶ **Non immergere mai l'elettro-utensile in solvente oppure acqua.** Pulire la carcassa esclusivamente con un panno umido.

Pulizia (vedi figure H-I)

Una pulizia corretta è il presupposto per un funzionamento perfetto della pistola a spruzzo. In caso di pulizia non effettuata oppure effettuata non correttamente non saranno riconosciute richieste di garanzia.

Pulire sempre la pistola a spruzzo ed il serbatoio per il liquido da spruzzare con il relativo diluente (solvente oppure acqua) utilizzato per il liquido da spruzzare.

- Pulire la guarnizione della bocchetta con diluente.
- Inserire nuovamente la guarnizione della bocchetta nella pistola a spruzzo. Prestare attenzione affinché la scanalatura non sia rivolta verso la pistola a spruzzo.
- Inserire la bocchetta sul corpo della pistola a spruzzo e ruotarla in posizione corretta.
- Applicare il coperchio dell'aria **13** sulla bocchetta e serrarlo saldamente con il dado a risvolto **14**.

Pulizia del tubo flessibile di sfiato (vedere figura G)

Se il tubo flessibile di sfiato **17** è sporco di liquido da spruzzare è necessario pulirlo.

- Rimuovere la copertura per lo sfiato **12**.
- Rimuovere il tubo flessibile di sfiato **17**.
- Svitare la valvola di sfiato **18**.
- Estrarre la membrana **19**.
- Pulire il tubo flessibile di sfiato, la valvola di sfiato e la membrana con il relativo diluente.
- Dopo la pulizia inserire nuovamente per prima la membrana. Prestare attenzione affinché la spina più lunga sia rivolta verso l'alto.
- Avvitare di nuovo la valvola di sfiato.
- Inserire successivamente il tubo flessibile di sfiato sulla valvola e quindi sopra alla pistola a spruzzo.
- Inserire di nuovo la copertura.

Sostituzione del filtro dell'aria (vedere figura L)

Nota bene: Non mettere mai in funzione l'elettroutensile senza il filtro dell'aria. Senza filtro dell'aria può essere aspirata sporcizia ed il funzionamento dell'elettroutensile può venirne influenzato.

Se il filtro dell'aria è sporco, lo stesso deve essere sostituito.

- Allentare la vite **7**.
- Rimuovere la copertura del filtro dell'aria **3**.
- Sostituire il filtro dell'aria.
- Chiudere la copertura del filtro dell'aria ed avvitare di nuovo saldamente la vite.

Smaltimento del materiale

Diluenti e resti di liquidi da spruzzare devono essere smaltiti nel rispetto dell'ambiente. Osservare le istruzioni del produttore relative allo smaltimento e le norme locali per lo smaltimento di rifiuti speciali.

Prodotti chimici dannosi per l'ambiente non devono penetrare nel terreno, nell'acqua sotterranea oppure nelle acque. Non versare mai prodotti chimici dannosi per l'ambiente nella canalizzazione!

Eliminazione di guasti

Problema	Causa	Rimedi
Il liquido spruzzato non copre correttamente	Quantità di liquido spruzzata troppo scarsa	Ruotare la rotellina di regolazione 15 direzione +
	Distanza dalla superficie da spruzzare troppo grande	Ridurre la distanza di spruzzo
	Troppo poco liquido spruzzato sulla superficie da spruzzare, spruzzato troppo raramente sopra alla superficie da spruzzare	Spruzzare più spesso sopra la superficie da spruzzare
	Liquido spruzzato troppo denso	Diluire nuovamente il liquido da spruzzare del 10 % ed effettuare spruzzo di prova

Problema	Causa	Rimedi
Dopo l'applicazione il liquido spruzzato cola	Spruzzato troppo liquido	Ruotare la rotellina di regolazione 15 direzione –
	Distanza dalla superficie da spruzzare troppo ridotta	Aumentare la distanza di spruzzo
	Liquido spruzzato troppo fluido	Aggiungere liquido da spruzzare originale
	Spruzzato troppo spesso sopra lo stesso punto	Togliere il colore e al secondo tentativo di spruzzatura non spruzzare così spesso sopra un punto
Polverizzazione troppo grossolana	Quantità di liquido spruzzato troppo elevata	Ruotare la rotellina di regolazione 15 direzione –
	Boccola 20 sporca	Pulire la bocchetta
	Generazione di pressione troppo limitata nel serbatoio 11	Avvitare saldamente in modo corretto il serbatoio per il liquido da spruzzare alla pistola a spruzzo
	Liquido spruzzato troppo denso	Diluire nuovamente il liquido da spruzzare del 10 % ed effettuare spruzzo di prova
	Filtro dell'aria molto sporco	Sostituzione del filtro dell'aria
Nebbia di colore troppo forte	Spruzzato troppo liquido	Ruotare la rotellina di regolazione 15 direzione –
	Distanza dalla superficie da spruzzare troppo grande	Ridurre la distanza di spruzzo
Getto polverizzato pulsa	Troppo poco liquido da spruzzare nel serbatoio	Riempire con liquido da spruzzare
	Foro di sfiato sul tubo montante 10 ostruito	Pulire il tubo montante ed il foro
	Filtro dell'aria molto sporco	Sostituzione del filtro dell'aria
	Liquido spruzzato troppo denso	Diluire nuovamente il liquido da spruzzare del 10 % ed effettuare spruzzo di prova
Liquido da spruzzare sgocciola dalla bocchetta	Deposito di liquido da spruzzare sulla boccola 20 e sul coperchio dell'aria 13	Pulire la boccola ed il coperchio dell'aria
	Boccola 20 chiusa	Sostituire la boccola
	Bocchetta 20 allentata	Serrare il dado a risvolto 14

Problema	Causa	Rimedi
Dallo boccola non fuoriesce alcun liquido da spruzzare	Boccola 20 ostruita	Pulire la bocchetta
	Tubo montante 10 ostruito	Pulire il tubo montante
	Foro di sfianto sul tubo montante 10 ostruito	Pulire il tubo montante ed il foro
	Tubo montante 10 allentato	Inserire saldamente il tubo montante
	Mancanza di generazione di pressione nel serbatoio 11	Avvitare saldamente in modo corretto il serbatoio per il liquido da spruzzare alla pistola a spruzzo
	Liquido spruzzato troppo denso	Diluire nuovamente il liquido da spruzzare del 10 % ed effettuare spruzzo di prova

Manutenzione

Se nonostante gli accurati procedimenti di produzione e di controllo l'elettrotensile dovesse guastarsi, la riparazione va fatta effettuare da un punto di assistenza autorizzato per gli elettrotensili Bosch.

In caso di richieste o di ordinazione di pezzi di ricambio, comunicare sempre il codice prodotto a 10 cifre riportato sulla targhetta di fabbricazione dell'elettrotensile!

Servizio di assistenza ed assistenza clienti

Il servizio di assistenza risponde alle Vostre domande relative alla riparazione ed alla manutenzione del Vostro prodotto nonché concernenti le parti di ricambio. Disegni in vista esplosa ed informazioni relative alle parti di ricambio sono consultabili anche sul sito:

www.bosch-pt.com

Il team assistenza clienti Bosch è a Vostra disposizione per rispondere alle domande relative all'acquisto, impiego e regolazione di apparecchi ed accessori.

Italia

Officina Riparazioni Elettrotensili c/o GEODIS
Viale Lombardia 18
20010 Arluno
Tel.: +39 (02) 36 96 26 63
Fax: +39 (02) 36 96 26 62
e-mail: officina.elettrotensili@it.bosch.com

Svizzera

Tel.: +41 (044) 8 47 15 13
Fax: +41 (044) 8 47 15 53

Smaltimento

Avviare ad un riciclaggio rispettoso dell'ambiente pistola a spruzzo, unità elettrica, accessori ed imballaggi scartati.

I componenti in plastica sono contrassegnati per il riciclaggio selezionato.

Solo per i Paesi della CE:



Non gettare elettrotensili dismessi tra i rifiuti domestici! Conformemente alla norma della direttiva CE 2002/96 sui rifiuti di apparecchiature elettriche ed elettroniche (RAEE) ed all'attuazione del recepimento nel diritto nazionale, gli elettrotensili diventati inservibili devono essere raccolti separatamente ed essere inviati ad una riutilizzazione ecologica.

Con ogni riserva di modifiche tecniche.

Algemene veiligheidsaanschuivingen voor elektrische gereedschappen

⚠ WAARSCHUWING Lees alle veiligheidsvoorschriften en aanwijzingen, inclusief de bij de verf en oplosmiddelen geleverde veiligheidsinformatiebladen en de waarschuwingsplaatjes op de verpakkingen. Als de veiligheidsvoorschriften en aanwijzingen niet in acht worden genomen, kan dit een elektrische schok, brand en/of ernstig letsel tot gevolg hebben.

Bewaar alle veiligheidsvoorschriften en aanwijzingen voor de toekomst.

Het in de veiligheidsvoorschriften gebruikte begrip „elektrisch gereedschap” heeft betrekking op elektrische gereedschappen voor gebruik op het stroomnet (met netsnoer) en op elektrische gereedschappen voor gebruik met een accu (zonder netsnoer).

1) Veiligheid op de werkplek

- a) **Houd uw werkomgeving schoon en goed verlicht.** Een rommelige of onverlichte werkomgeving kan tot ongevallen leiden.
- b) **Houd kinderen en andere personen tijdens het gebruik van het elektrische gereedschap uit de buurt.** Wanneer u wordt afgeleid, kunt u de controle over het gereedschap verliezen.

2) Elektrische veiligheid

- a) **De aansluitstekker van het elektrische gereedschap moet in het stopcontact passen. De stekker mag in geen geval worden veranderd. Gebruik geen adapterstekkers in combinatie met gearde elektrische gereedschappen.** Onveranderde stekkers en passende stopcontacten beperken het risico van een elektrische schok.
- b) **Voorkom aanraking van het lichaam met gearde oppervlakken, bijvoorbeeld van buizen, verwarmingen, fornuizen en koelkasten.** Er bestaat een verhoogd risico door een elektrische schok wanneer uw lichaam geard is.

- c) **Houd het gereedschap uit de buurt van regen en vocht.** Het binnendringen van water in het elektrische gereedschap vergroot het risico van een elektrische schok.
- d) **Gebruik de kabel niet voor een verkeerd doel, om het elektrische gereedschap te dragen of op te hangen of om de stekker uit het stopcontact te trekken. Houd de kabel uit de buurt van hitte, olie, scherpe randen en bewegende gereedschappen.** Beschadigde of in de war geraakte kabels vergroten het risico van een elektrische schok.
- e) **Wanneer u buitenshuis met elektrisch gereedschap werkt, dient u alleen verlengkabels te gebruiken die voor gebruik buitenshuis zijn goedgekeurd.** Het gebruik van een voor gebruik buitenshuis geschikte verlengkabel beperkt het risico van een elektrische schok.
- f) **Als het gebruik van het elektrische gereedschap in een vochtige omgeving onvermijdelijk is, dient u een aardlekschakelaar te gebruiken.** Het gebruik van een aardlekschakelaar vermindert het risico van een elektrische schok.

3) Veiligheid van personen

- a) **Wees alert, let goed op wat u doet en ga met verstand te werk bij het gebruik van het elektrische gereedschap. Gebruik geen elektrisch gereedschap wanneer u moe bent of onder invloed staat van drugs, alcohol of medicijnen.** Een moment van onoplettendheid bij het gebruik van het elektrische gereedschap kan tot ernstig letsel leiden.
- b) **Draag persoonlijke beschermende uitrusting en altijd een veiligheidsbril.** Het dragen van persoonlijk beschermende uitrusting zoals stofmasker, slipvaste veiligheidsschoenen, veiligheidshelm of gehoorbescherming, naar gelang het type en de toepassing van het elektrische gereedschap, vermindert de kans op verwondingen.

- c) Voorkom per ongeluk inschakelen. Controleer of het elektrische gereedschap uitgeschakeld is voordat u het op de stroomvoorziening en/of de accu aansluit en voordat u het oppakt of draagt.** Als u bij het dragen van het elektrische gereedschap uw vinger aan de schakelaar hebt of als u het gereedschap ingeschakeld op de stroomvoorziening aansluit, kan dit tot ongevallen leiden.
- d) Voorkom een ongewone lichaamshouding. Zorg ervoor dat u stevig staat en steeds in evenwicht blijft.** Daardoor kunt u het elektrische gereedschap in onverwachte situaties beter onder controle houden.
- e) Draag geschikte kleding. Draag geen loshangende kleding of sieraden. Houd haren, kleding en handschoenen uit de buurt van bewegende delen.** Loshangende kleding, sieraden en lange haren kunnen door bewegende delen worden meegenomen.
- 4) Gebruik en behandeling van het elektrische gereedschap**
- a) Overbelast het gereedschap niet. Gebruik voor uw werkzaamheden het daarvoor bestemde elektrische gereedschap.** Met het passende elektrische gereedschap werkt u beter en veiliger binnen het aangegeven capaciteitsbereik.
- b) Gebruik geen elektrisch gereedschap waarvan de schakelaar defect is.** Elektrisch gereedschap dat niet meer kan worden in- of uitgeschakeld, is gevaarlijk en moet worden gerepareerd.
- c) Trek de stekker uit het stopcontact en/of verwijder de accu uit het elektrische gereedschap voordat u het gereedschap instelt, toebehoren vervangt of het gereedschap weglegt.** Deze voorzorgsmaatregel voorkomt onbedoeld starten van het elektrische gereedschap.
- d) Bewaar niet-gebruikte elektrische gereedschappen buiten bereik van kinderen. Laat het gereedschap niet gebruiken door personen die er niet mee vertrouwd zijn en deze aanwijzingen niet hebben gelezen.** Elektrische gereedschappen zijn gevaarlijk als deze door onervaren personen worden gebruikt.
- e) Verzorg elektrische gereedschappen zorgvuldig. Controleer of bewegende delen correct functioneren en niet vastklemmen en of onderdelen zodanig gebroken of beschadigd zijn dat de werking van het elektrische gereedschap nadelig wordt beïnvloed. Laat beschadigde delen repareren voordat u het gereedschap gebruikt.** Veel ongevallen hebben hun oorzaak in slecht onderhouden elektrische gereedschappen.
- f) Gebruik elektrisch gereedschap, toebehoren, inzetgereedschappen, enz. overeenkomstig deze aanwijzingen. Houd daarbij rekening met de arbeidsomstandigheden en de uit te voeren werkzaamheden.** Het gebruik van elektrische gereedschappen voor andere dan de voorziene toepassingen kan tot gevaarlijke situaties leiden.
- 5) Service**
- a) Laat het elektrische gereedschap alleen repareren door gekwalificeerd en vakkundig personeel en alleen met originele vervangingsonderdelen.** Daarmee wordt gewaarborgd dat de veiligheid van het gereedschap in stand blijft.

Veiligheidsvoorschriften voor fijnspuitsystemen

Veiligheid op de werkplek

- **Houd uw werkomgeving schoon, goed verlicht en vrij van verpakkingen met verf of oplosmiddelen, poetsdoeken en andere brandbare materialen.** Mogelijk gevaar van zelfontbranding. Houd goed werkende brandblusapparaten op elk moment beschikbaar.

- ▶ **Zorg voor een goede ventilatie in de spuitomgeving en voor voldoende frisse lucht in de hele ruimte.** Verdampende brandbare oplosmiddelen scheppen een explosieve omgeving.
- ▶ **Spuit en reinig niet met materialen waarvan het vlampunt onder 21 °C ligt. Gebruik materialen op basis van water, weinig vluchtige koolwaterstoffen of vergelijkbare materialen.** Vluchtige verdampende oplosmiddelen scheppen een explosieve omgeving.
- ▶ **Spuit niet in de buurt van ontstekingsbronnen zoals vonken door statische elektriciteit, open vuur, ontstekingsvlammen, hete voorwerpen, motoren, sigaretten en vonken door het insteken of lostrekken van stekkers van stroomkabels of de bediening van schakelaars.** Dergelijke vonkenbronnen kunnen tot een ontsteking van de omgeving leiden.
- ▶ **Spuit geen materialen waarvan niet bekend is of deze een gevaar vormen.** Onbekende materialen kunnen gevaarlijke omstandigheden scheppen.

Veiligheid van personen

- ▶ **Draag bovendien persoonlijke beschermende uitrusting zoals geschikte werkschoenen en een beschermings- of ademmasker bij het spuiten van of het omgaan met chemicaliën.** Het dragen van beschermende uitrusting passend bij de omstandigheden vermindert de blootstelling aan gevaarlijke substanties.



- ▶ **Spuit niet op uzelf, andere personen of dieren. Houd uw handen en overige lichaamsdelen uit de buurt van de spuitstraal. Als de spuitstraal de huid beschadigt, dient u onmiddellijk een arts te raadplegen.** Het spuitmateriaal kan zelfs door een handschoen heen de huid beschadigen en in uw lichaam binnendringen.

- ▶ **Behandel een beschadiging van de huid door de spuitstraal niet als eenvoudige snijwond.** Een hogedrukstraal kan tot ernstig letsel leiden en kan giftige stoffen in uw lichaam doen binnendringen. In het geval van een beschadiging van de huid door de spuitstraal dient u onmiddellijk een arts te raadplegen.
- ▶ **Let op eventuele gevaren van het spuitmateriaal. Neem de markeringen op de verpakking of de informatie van de fabrikant van het spuitmateriaal in acht, inclusief het dringende verzoek tot het gebruik van persoonlijke beschermende uitrusting.** De aanwijzingen van de fabrikant moeten worden opgevolgd ter beperking van het risico van brand en letsel door giftige of kankerverwekkende stoffen, enz.

Gebruik en behandeling van het elektrische gereedschap

- ▶ **Gebruik alleen door de fabrikant gespecificeerde sproeierinzetstukken. Spuit nooit zonder gemonteerde sproeierbescherming.** Het gebruik van een speciaal sproeierinzetstuk met de passende sproeierbescherming vermindert de waarschijnlijkheid dat een hogedrukstraal de huid beschadigt en giftige stoffen in het lichaam doet binnendringen.
- ▶ **Voorzichtig bij het reinigen en wisselen van sproeierinzetstukken. Als tijdens het spuiten het sproeierinzetstuk verstopt raakt, dient u vóór het verwijderen van de sproeier voor de reiniging de aanwijzingen van de fabrikant over het uitschakelen van het apparaat en het ontlasten van de druk op te volgen.** Vloeistoffen onder hoge druk kunnen door de huid dringen, giftige stoffen in het lichaam spuiten en daardoor tot ernstig letsel leiden.
- ▶ **Houd de stekker van het netsnoer en de schakelaardruknop van het spuitpistool vrij van verf en andere vloeistoffen. Houd nooit ter ondersteuning het snoer bij de stekkers vast.** Als deze voorschriften niet worden opgevolgd, kan een elektrische schok het gevolg zijn.

Functiebeschrijving



Lees alle veiligheidswaarschuwingen en alle voorschriften. Als de waarschuwingen en voorschriften niet worden opgevolgd, kan dit een elektrische schok, brand of ernstig letsel tot gevolg hebben.

Gebruik volgens bestemming

Het elektrische gereedschap is alleen bestemd voor het verstuiven van oplosmiddelhoudende en waterverdunbare lakverf, lazuurverf, grondverf, transparante lak, autolak, beits, houtschuurmiddelen, bestrijdingsmiddelen tegen plantenziekten, olie en desinfectiemiddelen.

Het elektrische gereedschap is niet geschikt voor het verwerken van dispersie- en latexverf, loog, zuurhoudende coatingmaterialen, korrelig spuitmateriaal of materiaal dat deeltjes bevat en spuit- of druppelgeremd materiaal.

Informatie over geluid en trillingen

Meetwaarden bepaald volgens EN 60745.

Het A-gewogen geluidsdrukniveau van het gereedschap bedraagt kenmerkend 74 dB(A). Onzekerheid K=1,5 dB.

Het geluidsniveau tijdens de werkzaamheden kan 80 dB(A) overschrijden.

Draag een gehoorbescherming.

De hand/arm-trilling is kenmerkend minder dan 2,5 m/s².

Afgebeelde componenten

De componenten zijn genummerd zoals op de afbeeldingen van het elektrische gereedschap op de pagina's met afbeeldingen.

- 1 Elektrische eenheid**
- 2** Kabelklem
- 3** Luchtfilterafdekking
- 4** SDS-toets voor ontgrendeling
- 5** Netsnoer
- 6** Voetverlenging
(alleen voor reservoir van 800 ml)
- 7** Schroef voor luchtfilterafdekking
- 8** Luchtfilter
- 9 Spuitpistool**
- 10** Stijgbuis met reservoirpakking
- 11** Reservoir voor spuitmateriaal, 600 ml
Reservoir voor spuitmateriaal, 800 ml*
- 12** Afdekking voor ontluchting
- 13** Luchtkap
- 14** Wartelmoer
- 15** Stelwiel voor hoeveelheid spuitmateriaal
- 16** Bedieningsschakelaar
- 17** Ontluchtingsslang
- 18** Ontluchtingsventiel
- 19** Membraan
- 20** Mondstuk
- 21** Sproeierpakking
- 22** Maatbeker

*** Niet elk afgebeeld en beschreven toebehoren wordt standaard meegeleverd.**

Technische gegevens

Fijnspuitsysteem		PFS 55
Zaaknummer		3 603 B06 0..
Opgenomen vermogen	W	280
Spuitscapaciteit	g/min	0-110
Verstuivingscapaciteit	W	55
Benodigde tijd voor 5 m ² verf aanbrengen	min	12
Volume van reservoir voor spuitmateriaal	ml	600
Gewicht volgens EPTA-Procedure 01/2003	kg	1,3
Isolatieklasse		□/II

Let op het zaaknummer op het typeplaatje van het elektrische gereedschap. De handelsbenamingen van sommige elektrische gereedschappen kunnen afwijken.



Conformiteitsverklaring

Wij verklaren als alleen verantwoordelijke dat het onder „Technische gegevens” beschreven product voldoet aan de volgende normen en normatieve documenten: EN 60745 volgens de bepalingen van de richtlijnen 2004/108/EG, 98/37/EG (tot 28-12-2009) en 2006/42/EG (vanaf 29-12-2009).

Technisch dossier bij:

Robert Bosch GmbH, Dept. PT/ESC,
D-70745 Leinfelden-Echterdingen

Dr. Egbert Schneider Dr. Eckerhard Strötgen
Senior Vice President Head of Product
Engineering Certification

18.02.2008, Robert Bosch GmbH, Power Tools Division
D-70745 Leinfelden-Echterdingen

Montage

- ▶ **Trek altijd voor werkzaamheden aan het elektrische gereedschap de stekker uit het stopcontact.**

Spuitspistool en elektrische eenheid monteren (zie afbeeldingen A1 - A2)

Elektrische eenheid en spuitspistool verbinden

- Steek het spuitspistool **9** op de elektrische eenheid **1** tot deze hoorbaar vastklikt.

Elektrische eenheid verwijderen

- Druk op de beide rode SDS-toetsen **4**, houd deze ingedrukt en trek het spuitspistool **9** uit de elektrische eenheid.

Gebruik

Werkvoorbereiding

- ▶ **Spuitwerkzaamheden langs oppervlaktewater of in de directe omgeving daarvan zijn niet toegestaan.**

Let er bij aankoop van verf, lak en spuitmiddelen op dat deze niet schadelijk voor het milieu zijn.

Spuitoppervlak voorbereiden

Opmerking: Dek de omgeving van het spuitoppervlak zeer ruim en grondig af.

Door de spuitnevel wordt de omgeving vuil. Bij toepassing binnenshuis kunnen alle niet afgedekte oppervlakken vuil worden.

Het spuitoppervlak moet schoon, droog en vetvrij zijn.

- Ruw gladde oppervlakken op en verwijder vervolgens het schuurstof.

Spuitmateriaal verdunnen

- ▶ **Let er bij het verdunnen op dat spuitmateriaal en verdunning bij elkaar passen.** Bij gebruik van een verkeerde verdunner kunnen klonters ontstaan die het spuitpistool vaststoppen.

Spuitmateriaal	Geadviseerde verdunning
Houtbeschermingsmiddelen, beits, olie, lazuurverf	onverdund
Desinfectiemiddelen, bestrijdingsmiddelen tegen plantenziekten	onverdund
Met oplosmiddelen of water verdunbare lakverf, grondverf, autolak, dikke lazuurverf	Minstens 10 % verdund

Ga als volgt te werk bij spuitmateriaal dat verdund moet worden:

- Neem de maatbeker **22**.
- Roer het spuitmateriaal goed door.
- Vul het reservoir voor spuitmateriaal **11** met voldoende spuitmateriaal. (zie „Vullen met spuitmateriaal”, pagina 79)
- Verdun het spuitmateriaal met 10 % met verdunningsmiddel. Bijvoorbeeld:

Spuitmateriaal beginhoeveelheid [ml]	200	300	400	500
Verdunningsmiddel [ml]	20	30	40	50

- Roer het spuitmateriaal goed door.
- Spuit bij wijze van proef op een testoppervlak. (zie „Spuiten”, pagina 80)

Als u een optimaal spuitbeeld krijgt, kan het spuiten beginnen.

of

Als het spuitresultaat niet naar tevredenheid is of als er geen verf naar buiten komt, gaat u te werk zoals beschreven onder „Storingen verhelpen” op pagina 83.

Vullen met spuitmateriaal (zie afbeeldingen B1–B2)

- ▶ **Trek altijd voor werkzaamheden aan het elektrische gereedschap de stekker uit het stopcontact.**
 - Schroef het reservoir **11** van het spuitpistool los.
 - Draai de stijgbuis **10** zodanig dat het spuitmateriaal vrijwel zonder rest kan worden verstoppen:

voor spuitwerkzaamheden aan liggende voorwerpen	naar voren in de richting van de sproeier
voor spuitwerkzaamheden boven het hoofd	naar achteren in de richting van de handgreep
 - Vul het reservoir met spuitmateriaal en schroef het vast op het spuitpistool.

Ingebruikneming

- ▶ **Let op de netspanning! De spanning van de stroombron moet overeenkomen met de gegevens op het typeplaatje van het elektrische gereedschap. Met 230 V aangeduide elektrische gereedschappen kunnen ook met 220 V worden gebruikt.**
- ▶ **Let erop dat het elektrische apparaat tijdens het gebruik geen stof of oplosmiddel dampen kan aanzuigen.**

Inschakelen

- Steek de netstekker in het stopcontact.
- Neem het elektrische gereedschap in uw hand en richt het op het spuitoppervlak.

Het elektrische gereedschap heeft een bedieningsschakelaar **16** met twee standen. In de eerste stand start de turbine. In de tweede stand wordt spuitmateriaal aangezogen.

- Druk op de bedieningsschakelaar **16** tot het spuitmateriaal naar buiten komt.

Uitschakelen

- Laat de bedieningsschakelaar **16** los.
- Trek de netstekker uit het stopcontact.

Tips voor de werkzaamheden

Sputen (zie afbeeldingen C–D)

Opmerking: Houd rekening met de windrichting wanneer u het elektrische gereedschap buitenshuis gebruikt.

- Spuit eerst bij wijze van proef en stel het spuitbeeld en de hoeveelheid spuitmateriaal in naar gelang het gebruikte spuitmateriaal (zie voor instellingen de volgende gedeeltes).
- Houd het spuitpistool beslist op een gelijkmatige afstand van 5 – 15 cm haaks op het te spuiten voorwerp.
- Begin met spuiten buiten het spuitoppervlak.
- Beweeg het spuitpistool afhankelijk van de spuitbeeldinstelling gelijkmatig heen en weer of omhoog en omlaag.
Er ontstaat een gelijkmatige oppervlaktekwaliteit als de banen elkaar 4 – 5 cm overlappen.
- Voorkom onderbrekingen binnen het spuitoppervlak.

Een gelijkmatige beweging van het spuitpistool leidt tot een gelijkmatige kwaliteit van het oppervlak.

Een ongelijkmatige afstand en spuithoek leidt tot een sterke verfnevelvorming en daarmee tot een ongelijkmatig oppervlak.

- Beëindig het spuiten buiten het spuitoppervlak.

Sput het reservoir voor het spuitmateriaal nooit helemaal leeg. Als de stijgbuis niet meer in het spuitmateriaal gedompeld is, breekt de spuitnevel af en ontstaat een ongelijkmatig oppervlak.







Als er spuitmateriaal bij de sproeier en de luchtkap achterblijft, reinigt u beide delen met het gebruikte verdunningsmiddel.

Opmerking: Zet het elektrische gereedschap alleen op een vlakke en schone ondergrond neer, zodat het niet kan kantelen.

Spuitbeeld instellen (zie afbeelding E)

► **Bedien nooit de bedieningsschakelaar 16 terwijl u de luchtkap 13 verstelt.**

- Draai de wartelmoer **14** los.
- Draai de luchtkap **13** in de gewenste stand.
- Draai de wartelmoer weer stevig vast.

Luchtkap	Straal	Gebruik
		A Verticale vlakstraal voor horizontale werkrichting
		B Horizontale vlakstraal voor verticale werkrichting
		C Rondstraal voor hoeken, randen en moeilijk bereikbare plaatsen

Hoeveelheid spuitmateriaal instellen (zie afbeelding F)

- Draai het stelwiel **15** om de gewenste hoeveelheid spuitmateriaal in te stellen:
–: minimale hoeveelheid spuitmateriaal,
+: maximale hoeveelheid spuitmateriaal.

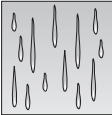
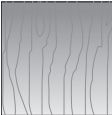
Hoeveelheid spuitmateriaal	Instelling
Te veel spuitmateriaal op het spuitoppervlak: 	De hoeveelheid spuitmateriaal moet worden verminderd. – Draai het stelwiel 15 in de richting –.
Te weinig spuitmateriaal op het spuitoppervlak: 	De hoeveelheid spuitmateriaal moet worden vergroot. – Draai het stelwiel 15 in de richting +.

Onderhoud en service

Onderhoud en reiniging

- ▶ **Trek altijd voor werkzaamheden aan het elektrische gereedschap de stekker uit het stopcontact.**
- ▶ **Dompel de elektrische eenheid nooit in oplosmiddel of water onder.** Reinig het huis alleen met een vochtige doek.

Reiniging (zie afbeeldingen H-1)

Een goede reiniging is een voorwaarde voor het juiste gebruik van het spuitpistool. Als er geen reiniging of geen juiste reiniging plaatsvindt, vervalt de garantie.

Reinig het spuitpistool en het reservoir voor spuitmateriaal altijd met het geschikte verdunningsmiddel (oplosmiddel of water) voor het gebruikte spuitmateriaal.

Reinig de sproei- en luchtgaatjes van het spuitpistool nooit met een spits metalen voorwerp.

Giet verdund spuitmateriaal dat u wilt bewaren niet terug bij het originele spuitmateriaal.

Reinig het spuitpistool grondig nadat u spuitmiddelen hebt gebruikt die schadelijk voor de gezondheid zijn.

- Trek de netstekker uit het stopcontact en druk de bedieningsschakelaar **16** van het spuitpistool in, zodat het spuitmateriaal in het reservoir kan teruglopen.
- Verwijder de elektrische eenheid. (zie pagina 78)
- Schroef het reservoir **11** los en laat het resterende spuitmateriaal er uit lopen.
- Vul het reservoir met verdunningsmiddel (oplosmiddel of water) en schroef het vast op het spuitpistool.
- Schud het spuitpistool meermaals.
- Verbind het spuitpistool weer met de elektrische eenheid. (zie pagina 78)
- Steek de netstekker in het elektrische stopcontact, druk op de bedieningsschakelaar en spuit het verdunningsmiddel in een lege materiaalverpakking.
- Herhaal de procedure tot er helder verdunningsmiddel uit het spuitpistool komt.

- Trek de netstekker uit het stopcontact en verwijder de elektrische eenheid.
- Maak het reservoir **11** volledig leeg.
- Controleer of de stijgbuis met de reservoirpakking **10** vrij van spuitmateriaal en onbeschadigd is.
- Reinig het reservoir en het spuitpistool van buiten met een doek die met verdunningsmiddel is bevochtigd.
- Schroef de wartelmoer **14** en de luchtkap **13** los.
- Reinig de sproeier **20** en de sproeiernaald met verdunningsmiddel.

Van tijd tot tijd moet ook de sproeierpakking **21** worden schoongemaakt.

- Verwijder de sproeier **20** en de sproeierpakking **21**.
Maak eventueel gebruik van een spits voorwerp, omdat de sproeierpakking vast op het spuitpistool zit.
- Reinig de sproeierpakking met verdunningsmiddel.
- Plaats de sproeierpakking weer in het spuitpistool. De groef moet van het spuitpistool weg wijzen.
- Steek de sproeier op het spuitpistool en draai de sproeier in de juiste stand.
- Steek de luchtkap **13** op de sproeier en draai deze met de wartelmoer **14** vast.

Ontluchtingsslang schoonmaken (zie afbeelding G)

Als de ontluchtingsslang **17** met spuitmateriaal verontreinigd is, moet deze gereinigd worden.

- Verwijder de afdekking voor de ontluchting **12**.
- Trek de ontluchtingsslang **17** los.
- Schroef het ontluchtingsventiel **18** los.
- Verwijder de membraan **19**.
- Reinig de ontluchtingsslang, het ontluchtingsventiel en het membraan met geschikt verdunningsmiddel.
- Breng na de reiniging eerst het membraan weer aan. Let erop dat de lange pen omhoog wijst.
- Schroef het ontluchtingsventiel weer vast.
- Steek vervolgens de ontluchtingsslang eerst op het ventiel en vervolgens boven op het spuitpistool.
- Breng de afdekking weer aan.

Luchtfilter vervangen (zie afbeelding L)

Opmerking: Gebruik het elektrische gereedschap nooit zonder luchtfilter. Zonder luchtfilter kan vuil worden aangezogen en de werking van het elektrische gereedschap worden beïnvloed.

Als het luchtfilter vuil is, moet het worden vervangen.

- Draai de schroef **7** los.
- Verwijder de luchtfilterafscherming **3**.
- Vervang de luchtfilters.
- Sluit de luchtfilterafdekking en draai de schroef weer vast.

Materiaal afvoeren

Verdunningsmiddel en resten van spuitmateriaal moeten op een voor het milieu niet schadelijke wijze worden afgevoerd. Neem de aanwijzingen van de fabrikant inzake afvalverwijdering en de plaatselijke voorschriften voor het afvoeren van speciaal afval in acht.

Chemicaliën die schadelijk zijn voor het milieu mogen niet in de bodem, het grondwater of in oppervlaktewater terechtkomen. Giet chemicaliën die schadelijk zijn voor het milieu niet in de riolering.

Onderhoud

Mocht het elektrische gereedschap ondanks zorgvuldige fabricage- en testmethoden toch defect raken, dient de reparatie te worden uitgevoerd door een erkende klantenservice voor Bosch elektrische gereedschappen.

Vermeld bij vragen en bestellingen van vervangingsonderdelen altijd het uit tien cijfers bestaande zaaknummer volgens het typeplaatje van het elektrische gereedschap.

Storingen verhelpen

Probleem	Oorzaak	Oplossing
Spuitmateriaal dekt niet goed	Hoeveelheid spuitmateriaal te gering	Stelwiel 15 in de richting + draaien
	Afstand tot spuitoppervlak te groot	Spuitafstand verkleinen
	Te weinig spuitmateriaal op spuitoppervlak, niet genoeg over spuitoppervlak gespoten	Vaker over het spuitoppervlak spuiten
	Spuitmateriaal te dik	Spuitmateriaal opnieuw met 10 % verdunnen en bij wijze van proef spuiten
Spuitmateriaal loopt na het aanbrengen uit	Te veel spuitmateriaal aangebracht	Stelwiel 15 in de richting - draaien
	Afstand tot spuitoppervlak te gering	Spuitafstand vergroten
	Spuitmateriaal te dun	Origineel spuitmateriaal toevoegen
	Te vaak over dezelfde plaats gespoten	Verf verwijderen en bij tweede spuitpoging niet zo vaak op één plaats spuiten
Te grove verstuiving	Hoeveelheid spuitmateriaal te groot	Stelwiel 15 in de richting - draaien
	Sproeier 20 vuil	Sproeier reinigen
	Te weinig druk opgebouwd in reservoir 11	Reservoir voor spuitmateriaal goed aan spuitpistool vastschroeven
	Spuitmateriaal te dik	Spuitmateriaal opnieuw met 10 % verdunnen en bij wijze van proef spuiten
	Luchtfilter sterk vervuild	Luchtfilter vervangen
Te sterke verfnevel	Te veel spuitmateriaal aangebracht	Stelwiel 15 in de richting - draaien
	Afstand tot spuitoppervlak te groot	Spuitafstand verkleinen
Spuitstraal pulseert	Te weinig spuitmateriaal in reservoir	Spuitmateriaal bijvullen
	Ontluchtungsboorgat van stijgbuis 10 verstopt	Stijgbuis en boorgat reinigen
	Luchtfilter sterk vervuild	Luchtfilter vervangen
	Spuitmateriaal te dik	Spuitmateriaal opnieuw met 10 % verdunnen en bij wijze van proef spuiten

Probleem	Oorzaak	Oplossing
Spuitmateriaal druppelt uit sproeier	Achtergebleven spuitmateriaal op sproeier 20 en luchtkap 13	Sproeier en luchtkap reinigen
	Sproeier 20 versleten	Sproeier vervangen
	Sproeier 20 los	Wartelmoer 14 vastdraaien
Uit de sproeier komt geen spuitmateriaal	Sproeier 20 verstopt	Sproeier reinigen
	Stijgbuis 10 verstopt	Stijgbuis reinigen
	Ontluchttingsboorgat van stijgbuis 10 verstopt	Stijgbuis en boorgat reinigen
	Stijgbuis 10 los	Stijgbuis vaststeken
	Geen druk opgebouwd in reservoir 11	Reservoir voor spuitmateriaal goed aan spuitpistool vastschroeven
	Spuitmateriaal te dik	Spuitmateriaal opnieuw met 10 % verdunnen en bij wijze van proef spuiten

Klantenservice en advies

Onze klantenservice beantwoordt uw vragen over reparatie en onderhoud van uw product en over vervangingsonderdelen. Explosietekeningen en informatie over vervangingsonderdelen vindt u ook op:

www.bosch-pt.com

De medewerkers van onze klantenservice adviseren u graag bij vragen over de aankoop, het gebruik en de instelling van producten en toebehoren.

Nederland

Tel.: +31 (076) 579 54 54

Fax: +31 (076) 579 54 94

E-mail: gereedschappen@nl.bosch.com

België en Luxemburg

Tel.: +32 (070) 22 55 65

Fax: +32 (070) 22 55 75

E-mail: outillage.gereedschap@be.bosch.com

Afvalverwijdering

Spuitpistool, elektrische eenheid, toebehoren en verpakkingen moeten op een voor het milieu verantwoorde wijze worden hergebruikt.

De kunststof delen zijn gekenmerkt om deze per soort te kunnen recycelen.

Alleen voor landen van de EU:



Gooi elektrische gereedschappen niet bij het huisvuil.

Volgens de Europese richtlijn 2002/96/EG over elektrische en elektronische oude apparaten en de omzetting van de richtlijn in nationaal recht moeten niet meer bruikbare elektrische gereedschappen apart worden ingezameld en op een voor het milieu verantwoorde wijze worden hergebruikt.

Wijzigingen voorbehouden.

Generelle advarselshenvisninger for el-værktøj

⚠ ADVARSEL Læs alle sikkerhedsforskrifter og instruktioner, inkl. de sikkerhedsdatabladene, der følger med farverne og opløsningsmidlerne, samt advarselsskiltene på beholderne. I tilfælde af manglende overholdelse af sikkerhedsforskrifterne og instrukserne er der risiko for elektrisk stød, brand og/eller alvorlige kvæstelser.

Opbevar alle sikkerhedsforskrifter og instrukser til senere brug.

Det i sikkerhedsforskrifterne benyttede begreb „el-værktøj“ refererer til netdrevet el-værktøj (med netkabel) og akkudrevet el-værktøj (uden netkabel).

1) Sikkerhed på arbejdspladsen

- a) **Sørg for, at arbejdsområdet er rent og rigtigt belyst.** Uorden eller uoplyste arbejdsområder øger faren for uheld.
- b) **Sørg for, at andre personer og ikke mindst børn holdes væk fra arbejdsområdet, når maskinen er i brug.** Hvis man distraheres, kan man miste kontrollen over maskinen.

2) Elektrisk sikkerhed

- a) **El-værktøjets stik skal passe til kontakten. Stikket må under ingen omstændigheder ændres. Brug ikke adapterstik sammen med jordforbundet el-værktøj.** Uændrede stik, der passer til kontakterne, nedsætter risikoen for elektrisk stød.
- b) **Undgå kropskontakt med jordforbundne overflader som f.eks. rør, radiatorer, komfurer og køleskabe.** Hvis din krop er jordforbundet, øges risikoen for elektrisk stød.
- c) **Maskinen må ikke udsættes for regn eller fugt.** Indtrængning af vand i et el-værktøj øger risikoen for elektrisk stød.
- d) **Brug ikke ledningen til formål, den ikke er beregnet til (f.eks. må man aldrig bære el-værktøjet i ledningen, hænge el-værktøjet op i ledningen eller rykke i ledningen for at trække stikket ud af**

kontakten). Beskyt ledningen mod varme, olie, skarpe kanter eller maskindele, der er i bevægelse. Beskadigede eller udviklede ledninger øger risikoen for elektrisk stød.

- e) **Hvis el-værktøjet benyttes i det fri, må der kun benyttes en forlængerledning, der er egnet til udendørs brug.** Brug af forlængerledning til udendørs brug nedsætter risikoen for elektrisk stød.
- f) **Hvis det ikke kan undgås at bruge el-værktøjet i fugtige omgivelser, skal der bruges et HFI-relæ.** Brug af et HFI-relæ reducerer risikoen for at få elektrisk stød.

3) Personlig sikkerhed

- a) **Det er vigtigt at være opmærksom, se, hvad man laver, og bruge el-værktøjet fornuftigt. Brug ikke noget el-værktøj, hvis du er træt, har nydt alkohol eller er påvirket af medikamenter eller euforiserende stoffer.** Få sekundær uopmærksomhed ved brug af el-værktøjet kan føre til alvorlige personskader.
- b) **Brug beskyttelsesudstyr og hav altid beskyttelsesbriller på.** Som f.eks. støvmaske og skridsikkert fodtøj. Brug af beskyttelseshjelm eller høreværn (afhængigt af el-værktøjets type og anvendelsesområde) reducerer risikoen for kvæstelser.
- c) **Undgå utilsigtet igangsætning. Kontrolér, at el-værktøjet er slukket, før du tilslutter det til strømtilførslen og/eller akkuen, løfter eller bærer det.** Undgå at bære el-værktøjet med fingeren på afbryderen og sørg for, at el-værktøjet ikke er tændt, når det slutes til nettet, da dette øger risikoen for personskader.
- d) **Undgå en anormal legemsposition. Sørg for at stå sikkert, mens der arbejdes, og kom ikke ud af balance.** Dermed har du bedre muligheder for at kontrollere el-værktøjet, hvis der skulle opstå uventede situationer.

e) **Brug egnet arbejdstøj. Undgå løse beklædningsgenstande eller smykker. Hold hår, tøj og handsker væk fra dele, der bevæger sig.** Dele, der er i bevægelse, kan gribe fat i løstsiddende tøj, smykker eller langt hår.

4) Anvendelse og behandling af el-værktøjet

- a) **Undgå overbelastning af maskinen. Brug altid et el-værktøj, der er beregnet til det stykke arbejde, der skal udføres.** Med det passende el-værktøj arbejder man bedst og mest sikkert inden for det angivne effektområde.
- b) **Brug ikke en maskine, hvis afbryder er defekt.** Et el-værktøj, der ikke kan startes og stoppes, er farlig og skal repareres.
- c) **Træk stikket ud af stikkontakten og/eller fjern akkuen, inden maskinen indstilles, der skiftes tilbehørsdele, eller maskinen lægges fra.** Disse sikkerhedsforanstaltninger forhindrer utilsigtet start af el-værktøjet.
- d) **Opbevar ubenyttet el-værktøj uden for børns rækkevidde. Lad aldrig personer, der ikke er fortrolige med maskinen eller ikke har gennemlæst disse instrukser, benytte maskinen.** El-værktøj er farligt, hvis det benyttes af ukyndige personer.
- e) **Plej dit el-værktøj omhyggeligt. Kontroller, om bevægelige maskindele fungerer korrekt og ikke sidder fast, og om dele er brækket eller beskadiget, således at el-værktøjets funktion påvirkes. Få beskadigede dele repareret, inden maskinen tages i brug.** Mange uheld skyldes dårligt vedligeholdte el-værktøjer.
- f) **Brug el-værktøj, tilbehør, indsatsværktøj osv. iht. disse instrukser. Tag hensyn til arbejdsforholdene og det arbejde, der skal udføres.** Anvendelse af el-værktøjet til formål, som ligger uden for det fastsatte anvendelsesområde, kan føre til farlige situationer.

5) Service

- a) **Sørg for, at el-værktøj kun repareres af kvalificerede fagfolk og at der kun benyttes originale reservedele.** Dermed sikres størst mulig maskinsikkerhed.

Sikkerhedsforskrifter for finsprøjtesystemer

Sikkerhed på arbejdspladsen

- ▶ **Hold arbejdsområdet rent, godt oplyst og fri for farve- eller opløsningsmiddelbeholdere, klude og andre brændbare materialer.** Mulig fare for selvantændelse. Sørg for, at funktionsdygtige brandslukkere/brandslukningsenheder altid står til rådighed.
- ▶ **Sørg for god ventilation i sprøjteområdet og tilstrækkelig frisk luft i hele rummet.** Fordampende, brændbare opløsningsmidler danner eksplosive omgivelser.
- ▶ **Sprøjt og rengør ikke med materialer, hvis flammepunkt ligger under 21 °C. Anvend materialer på basis af vand, ikke-flygtig kulbrinte eller lignende materialer.** Letflygtige, brændbare opløsningsmidler danner eksplosive omgivelser.
- ▶ **Sprøjt ikke i områder med antændelseskilder som f.eks. statiske elektricitetsgnister, åbne flammer, tændflammer, varme genstande, motorer, cigaretter og gnister fra isætning og udtagning af strømkabler eller betjening af kontakter.** Sådanne gnistkilder kan føre til en antændelse af omgivelserne.
- ▶ **Sprøjt ikke materialer, hvis det ikke er kendt, hvor farlige de er.** Ukendte materialer kan føre til farlige betingelser.

Personlig sikkerhed

- ▶ **Anvend ekstra personligt beskyttelsesudstyr samt passende beskyttelsehandsker og beskyttelses- eller åndedrætsmaske, når kemikalier sprøjtes eller håndteres.** Brug af beskyttelsesudstyr i bestemte situationer forringer faren for at blive udsat for farlige substanser.



- ▶ **Sprøjt ikke på dig selv, andre personer eller dyr. Hold dine hænder og andre legemsdele væk fra sprøjtestrålen. Hvis sprøjtestrålen trænger gennem huden, bedes du straks kontakte en læge.** Sprøjtematerialet kan trænge igennem huden, også selv om du bærer handsker, og sprøjte ind i din krop.
- ▶ **Behandle ikke en indsprøjtning som et enkelt snit.** En højtrykstråle kan sprøjte giftstoffer ind i legemet, hvilket kan føre til alvorlige kvæstelser. Trænger materialet ind i huden, bedes du straks kontakte en læge.
- ▶ **Vær opmærksom på evt. farer fra sprøjtematerialet. Overhold markeringerne på beholderen eller fabrikantens oplysninger vedr. sprøjtematerialet, inkl. opfordringen til at anvende personligt beskyttelsesudstyr.** Fabrikantens instruktioner skal overholdes for at reducere risiko for brand samt kvæstelser som følge af gift, karcinogen osv.

Anvendelse og behandling af el-værktøjet

- ▶ **Anvend kun de dyseindsatser, der er specificeret af fabrikanten. Sprøjt aldrig uden monteret dysebeskyttelse.** Anvendelse af en speciel dyseindsats med den passende dysebeskyttelse reducerer sandsynligheden for, at en højtrykstråle trænger gennem huden og sprøjter gift ind i huden.
- ▶ **Pas på når dyseindsatser rengøres og skiftes. Tilstoppes dyseindsatsen under sprøjtearbejdet, læses og overholdes fabrikantens instruktioner mht. slukning af maskinen og aflastning af trykket.** Væsker under højtryk kan trænge igennem huden, sprøjte gift ind i legemet, hvilket kan føre til alvorlige kvæstelser.
- ▶ **Hold kabelstikket og kontaktrykkeren på sprøjtepistolen fri for farve og andre væsker. Hold aldrig i kablet til støtte ved stikforbindelserne.** En manglende overholdelse af ovenstående kan føre til elektrisk stød.

Funktionsbeskrivelse



Læs alle advarselshenvisninger og instrukser. I tilfælde af manglende overholdelse af advarselshenvisningerne og instrukserne er der risiko for elektrisk stød, brand og/eller alvorlige kvæstelser.

Beregnet anvendelse

El-værktøjet er kun beregnet til at forstøve opløsningsmiddelholdige og vandfortyndbare lakfarver, lasurer, grunderinger, klare lakker, dæklakker til biler, bejdsemidler, træbeskyttelsesmidler, plantebeskyttelsesmidler, olietyper og desinfektionsmidler. El-værktøjet er ikke egnet til at forarbejde dispersions- og latexfarver, lud, syreholdige belægningsstoffer, korn- og partikelholdigt sprøjtemateriale samt sprøjte- og dråbehæmmende materialer.

Illustrerede komponenter

Nummereringen af de illustrerede komponenter refererer til illustrationen af el-værktøjet på illustrationssiderne.

- 1 **El-enhed**
- 2 Kabelklemme
- 3 Luftfilterafdækning
- 4 SDS-taste til åbning
- 5 Ledning
- 6 Fodforlængerstykke
(kun til 800-ml-beholder)
- 7 Skruer til luftfilterafdækning
- 8 Luftfilter
- 9 **Sprøjtepipette**
- 10 Stigrør med beholdertætning
- 11 Beholder til sprøjtemateriale, 600 ml
Beholder til sprøjtemateriale, 800 ml*
- 12 Afdækning til udluftning
- 13 Luftkappe
- 14 Omløbermøtrik
- 15 Indstillingshjul til sprøjtemateriale mængde
- 16 Betjeningskontakt
- 17 Udluftningslange
- 18 Udluftningsventil
- 19 Membran
- 20 Dyse
- 21 Dysetætning
- 22 Målebæger

*Tilbehør, som er illustreret eller beskrevet i betjeningsvejledningen, hører ikke til standard-leveringen.

Støj-/vibrationsinformation

Måleværdier er beregnet iht. EN 60745.

Maskinens A-vægtede lydtrykniveau er typisk 74 dB(A). Usikkerhed K=1,5 dB.

Støvniveauet under arbejdet kan overskride 80 dB(A).

Brug høreværn!

Hånd-arm-vibrationen er typisk under 2,5 m/s².

Tekniske data

Finsprøjtesystem	PFS 55	
Typenummer		3 603 B06 0..
Nominal optagen effekt	W	280
Transportmængde	g/min	0-110
Forstøvningsmængde	W	55
Tidsforbrug for 5 m ² farvepåføring	min	12
Volumen for beholder til sprøjtemateriale	ml	600
Vægt svarer til EPTA-Procedure 01/2003	kg	1,3
Beskyttelsesklasse		□/II

Se typenummer på el-værktøjets typeskilt. Handelsbetegnelserne for de enkelte el-værktøjer kan variere.

Overensstemmelseserklæring

Vi erklærer under almindeligt ansvar, at det produkt, der er beskrevet under „Tekniske data“, er i overensstemmelse med følgende standarder eller normative dokumenter: EN 60745 iht. bestemmelserne i direktiverne 2004/108/EF, 98/37/EF (indtil 28.12.2009), 2006/42/EF (fra 29.12.2009).

Teknisk dossier hos:
Robert Bosch GmbH, Dept. PT/ESC,
D-70745 Leinfelden-Echterdingen

Dr. Egbert Schneider Senior Vice President Engineering	Dr. Eckerhard Strötgen Head of Product Certification
--	--

Egbert Schneider i.v. *Strötgen*

18.02.2008, Robert Bosch GmbH, Power Tools Division
D-70745 Leinfelden-Echterdingen

Montering

- ▶ Træk stikket ud af stikkontakten, før der udføres arbejde på el-værktøjet.

Sprøjtepistol og el-enhed monteres (se billede A1 – A2)

El-enhed forbindes med sprøjtepistol

- Stik sprøjtepistolen **9** fast på el-enheden **1**, til den falder mærkbart i hak.

El-enhed tages af

- Tryk på de to røde SDS-taster **4**, hold dem nede og træk sprøjtepistolen **9** ud af el-enheden.

Drift

Arbejdsforberedelse

- ▶ **Det er ikke tilladt at udføre sprøjtearbejde i nærheden af vandløb og søer eller i områder i umiddelbar nærhed af disse.**

Kontroller ved køb af farver, lakker og sprøjtemidler, at de er miljøvenlige.

Sprøjteflade forberedes

Bemærk: Beskyt omgivelserne omkring sprøjtefladen i stort omfang og grundigt.

Sprøjtetågen forurener miljøet. Anvendes maskinen indendørs, kan alle overflader blive snavset, hvis de ikke er tildækket.

Sprøjtefladen skal være ren, tør og fedtfri.

- Gør glatte flader ru og fjern herefter slibestøv.

Sprøjtemateriale fortyndes

- ▶ **Sørg under fortyndingen for, at sprøjtemateriale og fortynding passer sammen.** Anvendes en forkert fortynding, kan der opstå klumper, der tilstopper sprøjtepistolen.

Sprøjtemateriale	anbefalet fortynding
Træbeskyttelsesmidler, bejdsemidler, olietyper, lasurer	ufortyndet
Desinfektionsmidler, plan-tebeskyttelsesmidler	ufortyndet
Opløsningsmiddel- eller vandfortyndbare lakfarver, grunderinger, motorkøretøjs-dæklakker, tyklagslasurer	fortyndet mindst 10 %

Ved sprøjtemateriale, der skal fortyndes, skal du gøre følgende:

- Tag fat i målebægeret **22**.
- Rør sprøjtematerialet godt igennem.
- Fyld tilstrækkeligt sprøjtemateriale i beholderen til sprøjtemateriale **11**. (se „Sprøjtemateriale påfyldes“, side 90)
- Fortynd sprøjtematerialet 10 % med fortyndingsmiddel. F. eks.:

Sprøjtemateriale udgangsmængde [ml]	200	300	400	500
Fortyndingsmiddel [ml]	20	30	40	50

- Rør sprøjtematerialet godt igennem.
- Gennemfør en prøvesprøjtning på en testflade. (se „Sprøjtning“, side 90)

Få et optimalt sprøjtebillede, kan sprøjtearbejdet startes.

eller

Er sprøjteresultatet ikke tilfredsstillende eller kommer der ikke farve ud, gør du som beskrevet ved „Afhjælpning af fejl“ på side 93.

Sprøjtemateriale påfyldes (se Fig. B1 – B2)

► Træk stikket ud af stikkontakten, før der udføres arbejde på el-værktøjet.

- Skru beholderen **11** af sprøjtepidstolen.
- Drej stigrøret **10** på en sådan måde, at sprøjtematerialet kan sprøjtes næsten uden rest:

til sprøjtearbejde på liggende genstande	fremad i retning dyse
til sprøjtearbejde over hovedhøjde	tilbage i retning håndgreb

- Fyld sprøjtematerialet i beholderen og skru denne fast på sprøjtepidstolen.

Ibrugtagning

► **Kontrollér netspændingen! Strømkildens spænding skal stemme overens med angivelserne på el-værktøjets typeskilt. El-værktøj til 230 V kan også tilsluttes 220 V.**

► **Sørg for, at el-værktøjet ikke kan opsuge hverken snavs eller dampe fra opløsningsmidler under brug.**

Start

- Sæt stikket i stikkontakten.
- Tag el-værktøjet i hånden og ret det mod sprøjtefladen.

El-værktøjet har en 2-trinnet betjeningskontakt **16**. I det første trin starter turbinen. I det 2. trin transporteres sprøjtematerialet.

- Tryk på betjeningskontakten **16**, til sprøjtemateriale strømmer ud.

Stop

- Slip betjeningskontakten **16**.
- Tag stikket ud af stikkontakten.

Arbejdsvejledning

Sprøjtning (se billede C – D)

Bemærk: Hold øje med vindretningen, hvis el-værktøjet anvendes ude i det fri.

- Gennemfør først en prøvesprøjtning og indstil sprøjtebilledet og sprøjtemateriale-mængden, så begge dele passer til sprøjtematerialet. (indstillinger se efterfølgende afsnit)
- Hold ubetinget sprøjtepidstolen i en jævn afstand på 5 – 15 cm lodret i forhold til sprøjtegenstanden.
- Start sprøjtearbejdet uden for sprøjtefladen.
- Bevæg sprøjtepidstolen – afhængigt af det indstillede sprøjtebillede – jævnt på tværs eller op og ned.
En jævn overfladekvalitet opstår, når banerne overlapper hinanden med 4 – 5 cm.
- Undgå afbrydelser i sprøjtefladen.

En jævn føring af sprøjtepidstolen giver en jævn overfladekvalitet.

En ujævn afstand og sprøjtevinkel fører til stærk farvetågedannelse og dermed til en ujævn overflade.

- Afslut sprøjtearbejdet uden for sprøjtefladen.

Sprøjt aldrig beholderen til sprøjtematerialet helt tom. Når stigrøret ikke længere dykker ned i sprøjtematerialet, afbrydes sprøjteågen og der opstår en ujævn overflade.







Aflejrer sprøjtematerialet sig på dysen og luftkappen, skal du rengøre begge dele med det anvendte fortyndingsmiddel.

Bemærk: Stil kun el-værktøjet fra på en lige og ren flade, så det ikke kan vippe.

Sprøjtebillede indstilles (se billede E)

► Betjen aldrig betjeningskontakten 16, mens du indstiller på luftkappen 13.

- Løsne omløbermøtrikken 14.
- Drej luftkappen 13 i den ønskede position.
- Spænd omløbermøtrikken fast igen.

Luftkappe	Stråle	Anvendelse
		A lodret flad stråle til vandret arbejdsretning
		B vandret flad stråle til lodret arbejdsretning
		C rund stråle til hjørner, kanter og vanskeligt tilgængelige steder

Sprøjtemateriemængde indstilles (se billede F)

- Drej indstillingshjulet 15 for at indstille den ønskede mængde sprøjtemateriale:
 - : mindste sprøjtemateriemængde,
 - +: maximal sprøjtemateriemængde.

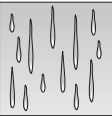
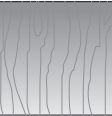
Sprøjtemateriemængde	Indstilling
For meget sprøjtemateriale på sprøjtefladen: 	Sprøjtemateriemængden skal reduceres. - Drej indstillingshjulet 15 i retning -.
For lidt sprøjtemateriale på sprøjtefladen: 	Sprøjtemateriemængden skal øges. - Drej indstillingshjulet 15 i retning +.

Vedligeholdelse og service

Vedligeholdelse og rengøring

- **Træk stikket ud af stikkontakten, før der udføres arbejde på el-værktøjet.**
- **Dyp aldrig el-enheden i opløsningsmidler eller vand.** Rengør kun huset med en fugtig klud.

Rengøring (se billede H-I)

En korrekt rengøring er en forudsætning for, at sprøjtepistolen fungerer korrekt. Garantien bortfalder, hvis sprøjtepistolen rengøres forkert eller slet ikke.

Rengør altid sprøjtepistolen og beholderen til sprøjtematerialet med det passende fortyndingsmiddel (opløsningsmiddel eller vand) til det anvendte sprøjtemateriale.

Rengør aldrig dyse- og luftboringerne på sprøjtepistolen med spidse, metalliske genstande.

Bland aldrig fortyndet sprøjtemateriale, der skal opbevares, med det originale sprøjtemateriale.

Rengør sprøjtepistolen meget grundigt, hvis du har anvendt sundhedsskadelige sprøjtemidler.

- Træk netstikket ud og tryk på betjeningskontakten 16, så sprøjtematerialet kan løbe tilbage i beholderen.
- Tag el-enheden af. (se side 89)
- Skru beholderen 11 af og tøm resten af sprøjtematerialet ud.
- Fyld fortyndingsmiddel (opløsningsmiddel eller vand) i beholderen og skru den fast på sprøjtepistolen.
- Ryst sprøjtepistolen flere gange.
- Forbind sprøjtepistolen med el-enheden igen. (se side 89)
- Sæt netstikket i stikdåsen, tryk på betjeningskontakten og sprøjt fortyndingsmiddel i en tom materialedåse.
- Gentag processen igen og igen, til rent fortyndingsmiddel kommer ud af sprøjtepistolen.
- Træk netstikket ud og tag el-enheden af.
- Tøm beholderen 11 helt.

- Kontroller, om stigrøret med beholdertætningen **10** er fri for sprøjtemateriale og er ubeskadiget.
- Rengør beholderen og sprøjtepipistolen udvendigt med en klud, der er dyppet i fortyndingsmiddel.
- Skru omløbermøtrikken **14** og luftkappen **13** af.
- Rengør dysen **20** og dysenålen med fortyndingsmiddel.

Dysetætningen **21** skal rengøres en gang imellem.

- Tag dysen **20** og dysetætningen **21** af. Brug evt. en spids genstand, da dysetætningen sidder fast på sprøjtepipistolen.
- Rengør dysetætningen med fortyndingsmiddel.
- Sæt dysetætningen på plads i sprøjtepipistolen igen. Kontroller, at noten peger væk fra sprøjtepipistolen.
- Anbring dysen på sprøjtepipistolelementet og drej den i den rigtige position.
- Sæt luftkappen **13** på dysen og spænd omløbermøtrikken **14**.

Udluftningsslange rengøres (se billede G)

Er udluftningsslangen **17** tilsnævset med sprøjtemateriale, skal den rengøres.

- Tag afdækningen til udluftningen **12** af.
- Træk udluftningsslangen **17** af.
- Skru udluftningsventilen **18** af.
- Tag membranen **19** ud.
- Rengør udluftningsslangen, udluftningsventilen og membranen med passende fortyndingsmiddel.
- Sæt først membranen på plads igen efter rengøringen. Sørg for, at den længere dorn peger opad.
- Skru udluftningsventilen af igen.
- Anbring herefter udluftningsslangen først på ventilen og så foroven på sprøjtepipistolen.
- Sæt afdækningen i igen.

Luftfilter skiftes (se billede L)

Bemærk: Brug aldrig el-værktøjet uden luftfilter. Uden luftfilter kan snavs opsuges og el-værktøjets drift forringes.

Når luftfilteret er snavset, skal det skiftes.

- Løsne skruen **7**.
- Tag luftfilterafdækningen **3** af.
- Skift luftfiltrene.
- Luk luftfilterafdækningen og skru skruen fast igen.

Materiebortskaffelse

Fortyndingsmiddel og sprøjtematerialerester skal bortskaffes iht. gældende miljøforskrifter. Læs og overhold fabrikantens bortskaffelsesforskrifter samt de lokale forskrifter vedr. bortskaffelse af specialaffald.

Miljøskadelige kemikalier må ikke trænge ned i undergrunden, grundvandet, damme eller floder. Hæld aldrig miljøskadelige kemikalier ud i kanaliseringen!

Vedligeholdelse

Skulle el-værktøjet trods omhyggelig fabrikation og kontrol holde op med at fungere, skal reparationen udføres af et autoriseret serviceværksted for Bosch-elektroværktøj.

El-værktøjets 10-cifrede typenummer (se typeskilt) skal altid angives ved forespørgsler og bestilling af reservedele.

Afhjælpning af fejl

Problem	Årsag	Afhjælpning
Sprøjtemateriale dækker ikke rigtigt	Sprøjtemateriemængde er for lille	Drej indstillingshjulet 15 i retning +
	Afstand til sprøjteflade er for stor	Reducer sprøjteafstand
	For lidt sprøjtemateriale på sprøjteflade, der sprøjtes for sjældent hen over sprøjteflade	Sprøjt noget oftere hen over sprøjteflade
	Sprøjtemateriale er for tykflydende	Fortynd sprøjtematerialet igen med 10 % og gennemfør en testsprøjtning
Sprøjtemateriale løber efter påføring	Der er påført for meget sprøjtemateriale	Drej indstillingshjulet 15 i retning -
	Afstand til sprøjteflade er for lille	Øg sprøjteafstand
	Sprøjtemateriale er for tyndflydende	Tilsæt originalt sprøjtemateriale
	Der er sprøjtet alt for ofte over det samme sted	Fjern farve og sprøjt ikke så ofte hen over et sted ved næste sprøjteforsøg
For grov forstøvning	Sprøjtemateriemængde er for høj	Drej indstillingshjulet 15 i retning -
	Dyse 20 er snavset	Rens dysen
	For lille trykopbygning i beholder 11	Skru beholder til sprøjtemateriale rigtigt fast til sprøjtepistol
	Sprøjtemateriale er for tykflydende	Fortynd sprøjtematerialet igen med 10 % og gennemfør en testsprøjtning
	Luftfilter er for snavset	Luftfilter skiftes
For stærk farvetåge	Der er påført for meget sprøjtemateriale	Drej indstillingshjulet 15 i retning -
	Afstand til sprøjteflade er for stor	Reducer sprøjteafstand
Sprøjtestråle pulserer	For lidt sprøjtemateriale i beholder	Påfyld sprøjtemateriale
	Udluftningsboring på stigrør 10 er tilstoppet	Rengør stigrør og boring
	Luftfilter er for snavset	Luftfilter skiftes
	Sprøjtemateriale er for tykflydende	Fortynd sprøjtematerialet igen med 10 % og gennemfør en testsprøjtning
Sprøjtemateriale drypper på dysen	Aflejring af sprøjtemateriale på dysen 20 og luftkappe 13	Rengør dysen og luftkappen
	Luk dysen 20	Skift dysen
	Dysen 20 er løs	Spænd omløbermøtrik 14

Problem	Årsag	Afhjælpning
Sprøjtemateriale kommer ikke ud af dyse	Dyse 20 er tilstoppet	Rens dyse
	Stigrør 10 er tilstoppet	Rengør stigrør
	Udluftningsboring på stigrør 10 er tilstoppet	Rengør stigrør og boring
	Stigrør 10 er løst	Fastgør stigrør
	Ingen trykopygning i beholder 11	Skru beholder til sprøjtemateriale rigtigt fast til sprøjtepistol
	Sprøjtemateriale er for tyktflydende	Fortynd sprøjtematerialet igen med 10 % og gennemfør en testsprøjtning

Kundeservice og kunderådgivning

Kundeservice besvarer dine spørgsmål vedr. reparation og vedligeholdelse af dit produkt samt reservedele. Reservedelstegninger og informationer om reservedele findes også under:

www.bosch-pt.com

Bosch kundeservice-team vil gerne hjælpe dig med at besvare spørgsmål vedr. køb, anvendelse og indstilling af produkter og tilbehør.

Dansk

Bosch Service Center
Telegrafvej 3
2750 Ballerup
Tel. Service Center: +45 (04489) 8855
Fax: +45 (04489) 87 55
E-Mail: vaerktoej@dk.bosch.com

Bortskaffelse

Sprøjtepistol, el-enhed, tilbehør og emballage skal genbruges på en miljøvenlig måde.

Plastdele er markeret for at garantere en rensorteret recycling.

Gælder kun i EU-lande:



Smid ikke el-værktøj ud sammen med det almindelige husholdningsaffald!

Iht. det europæiske direktiv 2002/96/EF om affald af elektrisk og elektronisk udstyr skal kasseret elektrisk udstyr indsamles separat og genbruges iht. gældende miljøforskrifter.

Ret til ændringer forbeholdes.

Allmänna säkerhetsanvisningar för elverktyg

⚠️ WARNING Läs alla säkerhetsanvisningar och instruktioner inklusive de säkerhetsdatablad för färger och lösningsmedel som medföljer och varningsskyltarna på behållarna. Fel som uppstår till följd av att säkerhetsanvisningar och instruktioner inte följs kan orsaka elstöt, brand och/eller allvarliga personskador.

Förvara säkerhetsanvisningarna och instruktionerna för senare behov.

Termen "Elverktyg" i säkerhetsanvisningarna avser både nätdrivna elverktyg (med nätsladd) och batteridrivna elverktyg (sladdlösa).

1) Arbetsplats säkerhet

- a) **Håll arbetsplatsen ren och välbelyst.**
Oordning på arbetsplatsen och dåligt belyst arbetsområde kan leda till olyckor.
- b) **Se till att barn och obehöriga personer är på säkert avstånd under arbetet med elverktyget.** Om du störs av obehöriga personer kan du förlora kontrollen över elverktyget.

2) Elektrisk säkerhet

- a) **Elverktygets stickpropp måste passa till vägguttaget. Stickproppen får absolut inte förändras. Använd inte adapterkontakter tillsammans med skyddsjordade elverktyg.** Oförändrade stickproppar och passande vägguttag reducerar risken för elstöt.
- b) **Undvik kroppskontakt med jordade ytor som t. ex. rör, värmeelement, spisar och kylskåp.** Det finns en större risk för elstöt om din kropp är jordad.
- c) **Skydda elverktyget mot regn och väta.** Tränger vatten in i ett elverktyg ökar risken för elstöt.

- d) **Missbruka inte nätsladden och använd den inte för att bära eller hänga upp elverktyget och inte heller för att dra stickproppen ur vägguttaget. Håll nätsladden på avstånd från värme, olja, skarpa kanter och rörliga maskindelar.** Skadade eller tilltrasslade ledningar ökar risken för elstöt.
- e) **När du arbetar med ett elverktyg utomhus använd endast förlängningssladdar som är avsedda för utomhusbruk.** Om en lämplig förlängningssladd för utomhusbruk används minskar risken för elstöt.
- f) **Använd ett felströmsskydd om det inte är möjligt att undvika elverktygets användning i fuktig miljö.** Felströmsskyddet minskar risken för elstöt.

3) Personsäkerhet

- a) **Var uppmärksam, kontrollera vad du gör och använd elverktyget med förnuft. Använd inte elverktyget när du är trött eller om du är påverkad av droger, alkohol eller mediciner.** Under användning av elverktyg kan även en kort uppmärksamhet leda till allvarliga kroppsskador.
- b) **Bär alltid personlig skyddsutrustning och skyddsglasögon.** Användning av personlig skyddsutrustning som t. ex. dammfiltermask, halkfria säkerhetsskor. Skyddshjälm och hörselskydd reducerar alltefter elverktygets typ och användning risken för kroppsskada.
- c) **Undvik oavsiktlig igångsättning. Kontrollera att elverktyget har kopplats från innan det ansluts till nätströmmen och/eller batteriströmmen, lyfts upp eller transporteras.** Om du bär elverktyget med fingret på strömställaren eller ansluter påkopplat elverktyg till nätströmmen kan olycka uppstå.
- d) **Undvik en onormal kroppsställning. Se till att du står stadigt och håller balansen.** I detta fall kan du lättare kontrollera elverktyget i oväntade situationer.

- e) Bär lämpliga kläder. Bär inte löst hängande kläder eller smycken. Håll håret, kläderna och handskarna på avstånd från rörliga delar. Roterande delar kan dra in löst hängande kläder, smycken och långt hår.
- 4) Användning och hantering av elverktyget
- a) Överbelasta inte elverktyget. Använd för aktuellt arbete avsett elverktyg. Med ett lämpligt elverktyg kan du arbeta bättre och säkrare inom angivet effektområde.
- b) Ett elverktyg med defekt strömställare får inte användas. Ett elverktyg som inte kan kopplas in eller ur är farligt och måste repareras.
- c) Dra stickproppen ur vägguttaget och/eller ta bort batteriet innan inställningar utförs på verktyget, tillbehörsdelar byts eller elverktyget läggs bort. Denna skyddsåtgärd förhindrar oavsiktlig inkoppling av elverktyget.
- d) Förvara elverktyg utom räckhåll för barn. Elverktyget får endast användas av personer som är förtrodda med dess användning och har läst denna anvisning. Elverktygen är farliga om de används av oerfarna personer.
- e) Sköt elverktyget omsorgsfullt. Kontrollera att rörliga komponenter fungerar felfritt och inte kärvar, att komponenter inte brustit eller skadats; orsaker som kan leda till att verktygets funktioner påverkas menligt. Låt skadade delar repareras innan elverktyget återanvänds. Många olyckor orsakas av dåligt skötta elverktyg.
- f) Använd elverktyg, tillbehör, insatsverktyg m.m. enligt dessa anvisningar. Ta hänsyn till arbetsvillkoren och aktuellt arbetsmoment. Används elverktyget på icke ändamålsenligt sätt kan farliga situationer uppstå.

5) Service

- a) Låt endast kvalificerad fackpersonal reparera elverktyget och endast med originalreservdelar. Detta garanterar att elverktygets säkerhet upprätthålls.

Säkerhetsanvisningar för finstrålesystem

Arbetsplats säkerhet

- ▶ Se till att arbetsplatsen är ren, väl upplyst och fri från färg- och lösningsmedelsbehållare, trasor och andra brandfarliga material. Det finns eventuell fara för självantändning. Se till att en funktionsduglig brandsläckare/släckutrustning alltid finns tillgänglig.
- ▶ Se till att arbetsområdet är väl ventilerat och att det finns tillräckligt med frisk luft i hela lokalen. Brandfarliga lösningsmedel som avdunstar skapar en explosiv miljö.
- ▶ Medel med en flampunkt under 21 °C får inte användas för sprutning och rengöring. Använd vattenbaserade ämnen, svårflyktiga kolväteföreningar eller liknande ämnen. Lättflyktiga lösningsmedel som avdunstar skapar en explosiv miljö.
- ▶ Använd inte sprutpistolen inom områden med antändningskällor såsom gnistor från statisk elektricitet, öppen eld, flammor, heta föremål, motorer, cigaretter eller gnistor vid i- och urkoppling av nätkablar eller användning av strömställare. Dessa kan orsaka antändning av miljön.
- ▶ Spruta inte ämnen som inte är kända och kan utgöra en fara. Okända ämnen kan skapa farliga förhållanden.

Personsäkerhet

- ▶ Använd personlig skyddsutrustning såsom lämpliga skyddshandskar och skydds- eller andningsmask under sprutarbetet och vid hantering av kemikalier. Lämplig skyddsutrustning för de aktuella förhållandena minskar risken för exponering av farliga ämnen.



- ▶ **Rikta inte strålen mot dig själv och inte heller mot andra människor eller djur. Håll händer och kroppsdelar på avstånd från sprutstrålen. Sök omedelbart läkarhjälp om strålen tränger genom huden.** Sprutämnet kan tränga genom en handske, genom huden och in i kroppen.
- ▶ **Behandla inte en inträngning som ett enkelt skärsår.** En högtrycksstråle kan spruta in giftiga ämnen i kroppen och leda till allvarliga skador. Kontakta omedelbart läkare om en stråle tränger genom huden.
- ▶ **Ta i beaktande eventuella risker hos det sprutade ämnet. Beakta märkningarna på behållaren eller informationen från tillverkaren av sprutämnet, även med hänsyn till kraven på användning av personlig skyddsutrustning.** Följ tillverkarens anvisningar för att minska riskerna för kroppsskador orsakade av brand, gifter, cancerframkallande ämnen etc.

Elverktygets användning och behandling

- ▶ **Använd endast sådana munstycksinsatser som är specificerade av tillverkaren. Använd aldrig sprutan utan munstycksskydd.** Användning av speciella munstycksinsatser med lämpliga munstycksskydd minskar sannolikheten för att högtrycksstrålen skall tränga genom huden och spruta in gift i kroppen.
- ▶ **Var försiktig vid rengöring och byte av munstycksinsatser. Följ tillverkarens anvisningar för apparatens avstängningen och tryckeliminering innan munstycket tas loss för rengöring om munstycket sätts igen under sprutarbetet.** Vätskor under högt tryck kan tränga genom huden, spruta in gift i kroppen och leda till svåra skador.
- ▶ **Håll nätkabelns stickkontakt och sprutpistolens tryckströmställare rena från färg och andra vätskor. Håll aldrig i kabeln som stöd för stickanslutningen.** Försummelse att följa detta kan leda till elstöt.

Funktionsbeskrivning



Läs noga igenom alla anvisningar. Fel som uppstår till följd av att anvisningarna nedan inte följts kan orsaka elstöt, brand och/eller allvarliga kroppsskador.

Ändamålsenlig användning

Elverktyget är endast avsett för finfördelning av lösningsmedelhaltiga och vattenspådbara lackfärger, lasyrfärger, grundfärger, klarlacker, fordonstäcklacker, betser, träskyddsmedel, växtskyddsmedel, oljor och desinfektionsmedel. Elverktyget är inte avsett för bearbetning av dispersions- och latexfärger, lut, syrahaltiga pläteringsmaterial, korniga och pigmenthaltiga sprutämnen och inte heller för stänk- och droppfria vätskor.

Buller-/vibrationsdata

Mätvärdena har bestämts baserande på EN 60745.

Elverktygets A-vägda ljudtrycksnivå når i typiska fall 74 dB(A). Onoggrannhet K=1,5 dB. Ljudnivån under arbetet kan överskrida 80 dB(A).

Använd hörselskydd!

Vibrationen i hand-arm underskrider i typiska fall 2,5 m/s².

Illustrerade komponenter

Numreringen av komponenterna hänvisar till illustration av elverktyget på grafiksidan.

- 1 Elenhet**
- 2** Kabelklämma
- 3** Luftfilterskydd
- 4** SDS-knapp för upplåsning
- 5** Nätsladd
- 6** Fotförlängning
(endast för 800-ml behållare)
- 7** Skruv för luftfilterkåpa
- 8** Luftfilter
- 9 Sprutpistol**
- 10** Stigrör med behållartätning
- 11** Behållare för sprejmaterial, 600 ml
Behållare för sprejmaterial, 800 ml*
- 12** Kåpa för avluftning
- 13** Luftlock
- 14** Huvmutter
- 15** Ställratt för sprutämnemängd
- 16** Manöverbrytare
- 17** Avluftningsslang
- 18** Avluftningsventil
- 19** Membran
- 20** Munstycke
- 21** Munstyckstättning
- 22** Mätglas

*I bruksanvisningen avbildad och beskrivet tillbehör ingår inte standardleveransen.

Tekniska data

Finstrålesystem	PFS 55	
Produktnummer		3 603 B06 0..
Upptagen märkeffekt	W	280
Matningskapacitet	g/min	0–110
Finfördelningseffekt	W	55
Tidsåtgång för 5 m ² färgapplicering	min	12
Sprutämnesbehållarens volym	ml	600
Vikt enligt EPTA-Procedure 01/2003	kg	1,3
Skyddsklass		□/II

Beakta produktnumret på elverktygets typskylt. Handelsbeteckningarna för enskilda elverktyg kan variera.

Försäkran om överensstämmelse

Vi försäkrar härmed under exklusivt ansvar att denna produkt som beskrivs i "Tekniska data" överensstämmer med följande normer och normativa dokument: EN 60745 enligt bestämmelserna i direktiven 2004/108/EG, 98/37/EG (till 28.12.2009), 2006/42/EG (from 29.12.2009).

Teknisk tillverkningsdokumentation finns hos: Robert Bosch GmbH, Dept. PT/ESC, D-70745 Leinfelden-Echterdingen

Dr. Egbert Schneider
Senior Vice President
Engineering

Dr. Eckerhard Strötgen
Head of Product
Certification

Egbert Schneider i.v. *Eckerhard Strötgen*

18.02.2008, Robert Bosch GmbH, Power Tools Division
D-70745 Leinfelden-Echterdingen

Montage

- Dra stickproppen ur nätuttaget innan arbeten utförs på elverktyget.

Montering av sprutpistol och elenhet (se bilderna A1 – A2)

Sammankoppla elenheten och sprutpistolen

- Stick upp sprutpistolen **9** på elenheten **1** och se till att den snäpper fast.

Så här tas elenheten bort

- Tryck ned de båda röda SDS-knapparna **4**, håll dem nedtryckta och dra sprutpistolen **9** ur elenheten.

Drift

Förberedande arbeten

- **Sprutning är inte tillåten vid vatten eller inom dess närmaste omgivning.**

Beakta miljöegenskaperna vid inköp av målarfärger, lacker och sprutmedel.

Förberedelse av ytan som ska sprutas

Anvisning: Täck noggrant över ett stort område runt sprutytan.

Sprutdimman förorenar den omgivande miljön. Vid arbete inomhus kan alla ytor som inte är täckta förorenas.

Sprutytan måste vara ren, torr och fettfri.

- Rugga upp släta ytor och avlägsna därefter slipdammet.

Utspädning av sprutämne

- **Se till vid utspädning att sprutämnet och förtunningsmedlet passar ihop.** Om felaktigt förtunningsmedel används kan klumpar uppstå som sätter igen sprutpistolen.

Sprutämne	rekommenderad förtunning
Träskyddsmedel, bets, olja, lasyrfärg	utspädd
Desinfektionsmedel, växtskyddsmedel	utspädd
Lack med lösningsmedel eller vatten, grundfärger, fordonstäcklack, tjockskikt-laseringsfärger	minst 10 % förtunnad

Vid sprutmaterial som kräver spädning, förfar så här:

- Använd mätglasets **22**.
- Rör om sprutämnet ordentligt.
- Fyll på behållaren för sprutmaterial **11** med tillräcklig mängd sprutmaterial. (se "Fyll på sprutämne", sidan 100)
- Späd med 10 % förtunningsmedel. Exempel:

Sprutmaterial utgångsmängd [ml]	200	300	400	500
Förtunningsmedel [ml]	20	30	40	50

- Rör om sprutämnet ordentligt.
- Provspruta på en testyta. (se "Sprutning" sidan 100)

När ett optimalt sprutresultat fås, kan sprutningen startas.

eller

Om sprutresultatet inte är tillfredsställande eller färg inte matas ut, förfar enligt beskrivning "Åtgärder vid störningar" på sidan 103.

Fyll på sprutämne (se bilderna B1–B2)

► Dra stickproppen ur nätuttaget innan arbeten utförs på elverktyget.

- Skruva av behållaren **11** från sprutpistolen.
- Vrid stigröret **10** så att sprutvätskan kan sprutas nästan tills den är slut:

för sprutarbete på lig-gande objekt	framåt i riktning mot munstycket
för sprutarbeten över huvudet	bakåt i riktning mot handtaget

- Fyll behållaren med sprutämne och skruva fast behållaren på sprutpistolen.

Driftstart

► Beakta nätspänningen! Kontrollera att strömkällans spänning överensstämmer med uppgifterna på elverktygets typskylt. Elverktyg märkta med 230 V kan även anslutas till 220 V.

► Se till att elverktyget under användning inte suger upp smuts eller lösningsmedelsångor.

Inkoppling

- Sätt stickproppen i vägguttaget.
- Ta elverktyget i handen och rikta det mot sprejytan.

Elverktyget har en 2-stegsmanöveromkopplare **16**. På första steget startar turbinen. På andra steget matas sprejmaterialet.

- Tryck på manöveromkopplaren **16** tills sprejmaterial matas ut.

Urkoppling

- Släpp manöveromkopplaren **16**.
- Dra stickproppen ur vägguttaget.

Arbetsanvisningar

Sprutning (se bilder C–D)

Anvisning: Ta hänsyn till vindriktningen när elverktyget används utomhus.

- Utför först en provsprutning och ställ in sprutbild och mängden sprutämne enligt det sprutämne som används. (Inställningarna beskrivs i nästa avsnitt)
- Håll sprutpistolen vinkelrätt mot sprutobjektet med ett jämnt avstånd på 5 – 15 cm.
- Börja spruta utanför sprutytan.
- För sprutpistolen enligt inställning av sprutbild jämnt i tvärriktningen eller fram och tillbaka.
En enhetlig yta bildas om sprutbanorna överlappar varandra med 4 – 5 cm.
- Undvik avbrott i sprutningen inom sprutytan.

En jämn sprutpistolrörelse ger en enhetlig ytkvalitet.

Ett ojämnt avstånd och varierande sprutvinkel leder till kraftig bildning av färgdimma och därigenom till skiftande yta.

- Avsluta sprutningen utanför sprutytan.







Spruta inte tills sprutvätskan i behållaren är helt slut. När stigröret inte längre når sprutvätskan sker avbrott i sprutdimman vilket orsakar en skiftande yta.

Om sprutvätska fastnar på munstycket eller luftlocket skall båda delar rengöras med det förtunningsmedel som används.

Anvisning: Ställ upp elverktyget på en plan och ren yta och se till att verktyget inte kan falla omkull.

Inställning av sprutbild (se bild E)

- ▶ **Aktivera inte manöveromkopplaren 16 med an luftlocket 13 ställs in.**
- Lossa huvmuttern **14**.
- Vrid luftlocket **13** i önskat läge.
- Dra åt huvmuttern på nytt.

Luftlock	Stråle	Användning
		A lodrät platt stråle för horisontell arbetsriktning
		B vågrät platt stråle för vertikal arbetsriktning
		C Rund stråle för hörn, kanter och svårtillgängliga platser

Inställning av sprutvätskemängd (se bild F)

- Vrid ställratten **15** för inställning av önskad mängd av sprejmaterial:
 - : minimal mängd av sprejmaterial,
 - + : maximal mängd av sprejmaterial.

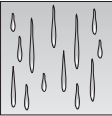
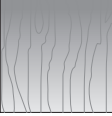
Mängd sprutämne	Inställning
För mycket sprutämne på sprutytan: 	Mängden sprutämne skall minskas. – Vrid ställratten 15 i riktning –.
För tunnt skikt sprutämne på sprutytan: 	Mängden sprutämne skall ökas. – Vrid ställratten 15 i riktning +.

Underhåll och service

Underhåll och rengöring

- ▶ **Dra stickproppen ur nätuttaget innan arbeten utförs på elverkytget.**
- ▶ **Elenheten får aldrig doppas i lösningsmedel eller vatten.** Rengör motorhuset med en fuktig trasa.

Rengöring (se bilder H–I)

Förutsättningen för att sprutpistolen skall arbeta problemfritt är att den rengörs på korrekt sätt. Vid bristande eller felaktig rengöring gäller inga garantiåtaganden.

Rengör sprutpistolen och sprutämneshållaren med lämpligt förtunningsmedel (lösningsmedel eller vatten) för det använda sprutämnet. Det är inte tillåtet att rengöra sprutpistolens munstycks- och lufthål med spetsiga metallföremål.

Lägg inte tillbaka utspädd sprutvätska för förvaring i den ursprungliga sprutvätskan.

Rengör sprutpistolen mycket grundligt när ett hälsofarligt sprutämne har använts.

- Dra ur stickproppen och tryck på manöveromkopplaren **16** så att sprejmaterialet kan rinna tillbaka till behållaren.
- Ta bort elenheten. (se sidan 99)
- Skruva av behållaren **11** och töm ur det återstående sprutämnet.
- Fyll på förtunningsmedel (lösningsmedel eller vatten) i behållaren och skruva fast behållaren på sprutpistolen.
- Skaka sprutpistolen flera gånger.
- Sammankoppla åter sprutpistolen med elenheten. (se sidan 99)
- Stick stickproppen i vägguttaget, tryck på manöveromkopplaren och spruta förtunningsmedlet i den tomma materialburken.
- Upprepa proceduren tills endast rent förtunningsmedel matas ur sprutpistolen.
- Dra ur stickproppen och ta bort elenheten.
- Töm ur behållaren **11** fullständigt.
- Kontrollera att stigröret med behållartätning **10** är rent (inget sprutämne) och felfritt.

- Rengör behållaren och sprutpistolen utvändigt med en trasa som fuktats med förtunningsmedel.
- Skruva av huvmuttern **14** och luftlocket **13**.
- Rengör munstycket **20** och spridarnålen med förtunningsmedel.

Då och då måste också munstyckstättningen **21** rengöras.

- Ta bort munstycket **20** och munstyckstättningen **21**.
Använd eventuellt ett spetsigt föremål som hjälp eftersom munstyckstättningen sitter stadigt i sprutpistolen.
- Rengör munstyckstättningen med förtunningsmedel.
- Sätt in munstyckstättningen i sprutpistolen. Observera att spåret i sprutpistolen visar vägen.
- Placera munstycket på sprutpistolen och vrid munstycket i rätt läge.
- Placera luftlocket **13** på munstycket och dra fast luftlocket med huvmuttern **14**.

Rengör avluftningsslangen (se bild G)

Om avluftningsslangen **17** förorenats av sprejmaterialet måste den rengöras.

- Ta bort avluftningsskyddet **12**.
- Dra av avluftningsslangen **17**.
- Skruva bort avluftningsventilen **18**.
- Ta bort membranet **19**.
- Rengör avluftningsslangen, avluftningsventilen och membranet med respektive förtunningsmedel.
- Efter rengöring sätt först in membranet. Kontrollera att den längre dornen är riktad uppåt.
- Skruva åter fast avluftningsventilen.
- Stick sedan upp avluftningsslangen på ventilen och därefter på sprutpistolen.
- Sätt åter upp kåpan.

Byte av luftfilter (se bild L)

Anvisning: Använd aldrig elverktyget utan luftfilter. Utan luftfilter kan smuts sugas upp och negativt påverka elverktygets funktion.

Byt luftfilter när det blir förorenat.

- Lossa skruven **7**.
- Ta bort luftfilterskyddet **3**.
- Byt ut luftfiltret.
- Stäng luftfiltrets kåpa och skruva fast skruven.

Avfallshantering

Förtunningsmedel och rester av sprutämnet måste omhändertas på miljövänligt sätt. Beakta tillverkarens avfallshanteringsinstruktioner och de lokala föreskrifterna för specialavfall.

Miljöskadliga kemikalier får inte komma ut på marken, i grundvatten eller vatten. Miljöfarliga kemikalier får aldrig hällas i avloppssystemet!

Åtgärder vid störningar

Problem	Orsak	Åtgärd
Sprutämnet täcker inte korrekt	För liten mängd sprutämne	Vrid ställratten 15 i riktning +
	Avståndet till ytan är för stort	Minska sprutavståndet
	Otillräcklig mängd sprutämne på ytan, ytan sprutad för få gånger	Spruta fler gånger över ytan
	Sprutämnet är trögflytande	Späd sprutmaterialet ytterligare 10 % och provspruta
Sprutämnet rinner efter appliceringen	För mycket sprutämne appliceras	Vrid ställratten 15 i riktning -
	Avståndet till ytan är för litet	Öka sprutavståndet
	Sprutämnet är för lättflytande	Tillsätt ursprungligt sprutämne
	Samma ställe har sprutats för många gånger	Ta bort färgen och undvik att spruta över samma ställe lika ofta vid nästa försök.
För stor finfördelning	För mycket sprutämne	Vrid ställratten 15 i riktning -
	Munstycke 20 förorenat	Rengör munstycket
	För låg tryckökning i behållaren 11	Skruva fast behållaren för sprutämnet på sprutpistolen på korrekt sätt
	Sprutämnet är trögflytande	Späd sprutmaterialet ytterligare 10 % och provspruta
	Luftfiltret är mycket förorenat	Byte av luftfilter
För tät färgdimma	För mycket sprutämne appliceras	Vrid ställratten 15 i riktning -
	Avståndet till ytan är för stort	Minska sprutavståndet
Strålen pulserar	För låg sprutämneshöjd i behållaren	Fyll på sprutämne
	Avluftningshålet på stigröret 10 tilltäppt	Rengör stigrör och hål
	Luftfiltret är mycket förorenat	Byte av luftfilter
	Sprutämnet är trögflytande	Späd sprutmaterialet ytterligare 10 % och provspruta
Sprutämne efterdroppar ur munstycket	Beläggning av sprutämne på munstycket 20 och luftlocket 13	Rengör munstycket och luftlocket
	Munstycket 20 är utslitet	Byt ut munstycket
	Munstycket 20 är löst	Dra åt huvmuttern 14

Problem	Orsak	Åtgärd
Inget sprutämne kommer ut ur munstycket	Munstycket 20 är tilltäppt	Rengör munstycket
	Stigröret 10 är tilltäppt	Rengör stigröret
	Avluftningshålet på stigröret 10 tilltäppt	Rengör stigrör och hål
	Stigröret 10 är löst	Fäst stigröret
	Ingen tryckökning i behållaren 11	Skruva fast behållaren för sprutämnet på sprutpistolen på korrekt sätt
	Sprutämnet är trögflytande	Späd sprutmaterialet ytterligare 10 % och provspruta

Underhåll

Om i elverktyget trots exakt tillverkning och sträng kontroll störning skulle uppstå, bör reparation utföras av auktoriserad serviceverkstad för Bosch elverktyg.

Ange alltid vid förfrågningar och reservdelsbeställningar det 10-siffriga produktnumret som finns på elverktygets typskylt.

Kundservice och kundkonsulter

Kundservicen ger svar på frågor beträffande reparation och underhåll av produkter och reservdelar. Sprängskissar och informationer om reservdelar lämnas även på adressen:

www.bosch-pt.com

Bosch kundkonsultgruppen hjälper gärna när det gäller frågor beträffande köp, användning och inställning av produkter och tillbehör.

Svenska

Tel.: +46 (020) 41 44 55

Fax: +46 (011) 18 76 91

Avfallshantering

Sprutpistol, elenhet, tillbehör och förpackning ska omhändertas på miljövänligt sätt för återvinning.

För att underlätta sortering vid återvinning är plastdelarna markerade.

Endast för EU-länder:



Släng inte elverktyg i hushållsavfall!

Enligt europeiska direktivet

2002/96/EG för kasserade elektriska och elektroniska apparater och dess modifiering till nationell

rätt måste obrukbara elverktyg omhändertas separat och på miljövänligt sätt lämnas in för återvinning.

Ändringar förbehålles.

Generelle advarsler for elektroverktøy

⚠ ADVARSEL Les gjennom alle sikkerhetsinformasjonene og instruksene, inklusive sikkerhetsdataarkene som leveres med maling og løsemidler og advarselsskiltene på beholderne. Feil ved overholdelsen av sikkerhetsinformasjonene og instruksene kan medføre elektriske støt, brann og/eller alvorlige skader.

Ta vare på alle sikkerhetsinformasjonene og instruksene for fremtidig bruk.

Uttrykket «elektroverktøy» i sikkerhetsinformasjonene gjelder for strømdrevne elektroverktøy (med ledning) og batteridrevne elektroverktøy (uten ledning).

1) Sikkerhet på arbeidsplassen

- a) **Hold arbeidsområdet rent og sørg for god belysning.** Rotete arbeidsområder eller arbeidsområder uten lys kan føre til ulykker.
- b) **Hold barn og andre personer unna når elektroverktøyet brukes.** Hvis du blir forstyrret under arbeidet, kan du miste kontrollen over maskinen.

2) Elektrisk sikkerhet

- a) **Støpselet til elektroverktøyet må passe inn i stikkkontakten. Støpselet må ikke forandres på noen som helst måte. Ikke bruk adapterstøpsler sammen med jordede elektroverktøy.** Bruk av støpsler som ikke er forandret på og passende stikkontakter reduserer risikoen for elektriske støt.
- b) **Unngå kroppskontakt med jordede overflater slik som rør, ovner, komfyrer og kjøleskap.** Det er større fare ved elektriske støt hvis kroppen din er jordet.
- c) **Hold elektroverktøyet unna regn eller fuktighet.** Dersom det kommer vann i et elektroverktøy, øker risikoen for elektriske støt.

d) **Ikke bruk ledningen til andre formål, f. eks. til å bære elektroverktøyet, henge det opp eller trekke det ut av stikkkontakten. Hold ledningen unna varme, olje, skarpe kanter eller verktøydeler som beveger seg.** Med skadede eller opphopede ledninger øker risikoen for elektriske støt.

e) **Når du arbeider utendørs med et elektroverktøy, må du kun bruke en skjøteledning som er egnet til utendørs bruk.** Når du bruker en skjøteledning som er egnet for utendørs bruk, reduseres risikoen for elektriske støt.

f) **Hvis det ikke kan unngås å bruke elektroverktøyet i fuktige omgivelser, må du bruke en jordfeilbryter.** Bruk av en jordfeilbryter reduserer risikoen for elektriske støt.

3) Personssikkerhet

- a) **Vær oppmerksom, pass på hva du gjør, gå fornuftig frem når du arbeider med et elektroverktøy. Ikke bruk elektroverktøyet når du er trett eller er påvirket av narkotika, alkohol eller medikamenter.** Et øyeblikks uoppmerksomhet ved bruk av elektroverktøyet kan føre til alvorlige skader.
- b) **Bruk personlig verneutstyr og husk alltid å bruke vernebriller.** Bruk av personlig sikkerhetsutstyr som støvmaske, sklifaste arbeidssko, hjelm eller hørselvern – avhengig av type og bruk av elektroverktøyet – reduserer risikoen for skader.
- c) **Unngå å starte verktøyet ved en feiltagelse. Forviss deg om at elektroverktøyet er utkoplet før du kobler det til strømtilførselen og/eller batteriet, løfter det opp eller bærer det.** Hvis du holder fingeren på bryteren når du bærer elektroverktøyet eller kobler det til strømmen i innkoplet tilstand, kan dette føre til uhell.
- d) **Unngå unormale kroppsstillinger. Sørg for å stå stødig og i balanse.** Dermed kan du kontrollere elektroverktøyet bedre i uventede situasjoner.

- e) **Bruk alltid egnede klær. Ikke bruk vide klær eller smykker. Hold hår, tøy og hanske unna deler som beveger seg.** Løst-sittende tøy, smykker eller langt hår kan komme inn i deler som beveger seg.
- 4) **Bruk og behandling av elektroverktøyet**
- a) **Ikke overbelast maskinen. Bruk et elektroverktøy som er beregnet til den type arbeid du vil utføre.** Med et passende elektroverktøy arbeider du bedre og sikrere i det angitte effektområdet.
- b) **Ikke bruk elektroverktøy med defekt på-/av-bryter.** Et elektroverktøy som ikke lenger kan slås av eller på, er farlig og må repareres.
- c) **Trek støpselet ut av stikkkontakten og/eller ta batteriet ut før du utfører maskininnstillinger, skifter ut tilbehørsdeler eller legger bort maskinen.** Disse tiltakene forhindrer en utilsiktet starting av elektroverktøyet.
- d) **Elektroverktøy som ikke er i bruk må oppbevares utilgjengelig for barn. Ikke la maskinen brukes av personer som ikke er fortrolig med dette eller ikke har lest disse anvisningene.** Elektroverktøy er farlige når de brukes av uerfarne personer.
- e) **Vær nøye med vedlikeholdet av elektroverktøyet. Kontroller om bevegelige deler fungerer feilfritt og ikke klemmes fast, om deler er brukket eller skadet slik at dette innvirker på elektroverktøyet funksjon. La skadede deler repareres før maskinen brukes.** Dårlig vedlikeholdte elektroverktøy er årsaken til mange uhell.
- f) **Bruk el-verktøy, tilbehør, innsatsverktøy osv. i samsvar med disse instruksene. Ta hensyn til arbeidsforholdene og arbeidet som skal utføres.** Bruk av elektroverktøy til andre formål enn det som er angitt kan føre til farlige situasjoner.

5) Service

- a) **Elektroverktøyet ditt skal alltid kun repareres av kvalifisert fagpersonale og kun med originale reservedeler.** Slik opprettholdes verktøyets sikkerhet.

Sikkerhetsinformasjoner for finsprøytesystemer

Sikkerhet på arbeidsplassen

- ▶ **Hold arbeidsområdet rent, godt belyst og fri for maling- eller løsemiddelbeholdere, kluter og andre brennbare materialer.** Mulig fare for selvantennelse. Hold funksjonsdyktige brannslukningsapparater alltid klare.
- ▶ **Sørg for god ventilasjon i sprøyteområdet og for tilstrekkelig frisk luft i rommet.** Fordunstende brennbare løsemidler skaffer eksplosive omgivelser.
- ▶ **Sprøyt eller rengjør ikke med materialer med et flammepunkt under 21 °C. Bruk materialer på basis av vann, tungt fordampelige hydrokarboner eller lignende materialer.** Lett fordampelige fordunstende løsemidler skaffer eksplosive omgivelser.
- ▶ **Ikke sprøyt i nærheten av antenkelige kilder som statiske elektriske gnister, åpen ild, tennflammer, varme gjenstander, motorer, sigaretter og gnister fra inn- og utplugging av strømledninger eller betjening av brytere.** Slike gnistkilder kan føre til en antenning av omgivelsene.
- ▶ **Sprøyt ikke materialer hvis du ikke vet om de medfører fare.** Ukjente materialer kan skape farlige vilkår.

Personsikkerhet

- ▶ **Bruk i tillegg personlig verneutstyr slik som vernehansker eller åndedrettsvern ved sprøyting eller håndtering av kjemikalier.** Bruk av verneutstyr for tilsvarende vilkår reduserer belastning fra farlige substanser.



- ▶ **Sprøyt ikke på deg selv, andre personer eller dyr. Hold hendene og andre kroppsdeler unna sprøytestrålen. Hvis sprøytestrålen trenger inn i huden må du straks oppsøke lege.** Sprøytematerialet kan også trenge inn i huden gjennom en hanske og slik sprøytes inn i kroppen din.
- ▶ **Innsprøytingen må ikke behandles som et vanlig kutt.** En høytrykkstråle kan sprøyte giftstoffer inn i kroppen og medføre alvorlige skader. Skulle en slik hudinnsprøyting skje, må du straks oppsøke en lege.
- ▶ **Ta hensyn til eventuelle farer fra sprøytematerialet. Ta hensyn til markeringene på beholderen eller produsentens informasjon om bruk av personlig verneutstyr.** Følg produsentens anvisninger for å redusere faren for ild og skader som oppstår på grunn av gift, karcinogen etc..

Bruk og behandling av elektroverktøyet

- ▶ **Bruk kun dyseinnsatser som er spesifisert av produsenten. Sprøyt aldri uten montert dysebeskyttelse.** Bruk av spesielle dyseinnsatser med passende dysebeskyttelse reduserer faren for at en høytrykkstråle trenger inn i huden og sprøyter gift inn i kroppen.
- ▶ **Vær forsiktig ved rengjøring og utskifting av dyseinnsatser. Hvis dyseinnsatsen tettes i løpet av sprøytingen, må du følge produsentens informasjon om utkopling av apparatet og avlastning av trykket før du fjerner dysen til rengjøring.** Væske under høytrykk kan trenge inn i huden, sprøyte gift inn i kroppen og slik medføre alvorlige skader.
- ▶ **Hold støpselet til strømledningen og trykkbryteren på sprøytepistolen fri for maling og andre væsker. Hold aldri i ledningen for å støtte stikkforbindelsene.** Hvis dette ikke overholdes kan det medføre elektriske støt.

Funksjonsbeskrivelse



Les gjennom alle advarslene og anvisningene. Feil ved overholdelsen av advarslene og nedenstående anvisninger kan medføre elektriske støt, brann og/eller alvorlige skader.

Formålmessig bruk

Elektroverktøyet er kun beregnet til spraying av løsemiddelholdig og vannfortynnelig lakk/maling, lasurer, grunninger, klarlakk, bil-dekkklakk, beis, trebeskyttelsesmidler, plantevernmidler, olje og desinfeksjonsmidler.

Elektroverktøy er ikke egnet til bearbeidelse av dispersjons- og lateksmaling, lut, syreholdig belegg, kornet og partikkelholdig sprøytemateriale og sprøyte- og dråpehemmede materialer.

Støy-/vibrasjonsinformasjon

Måleverdier funnet i henhold til EN 60745.

Det typiske A-bedømte lydtryknivået for maskinen er 74 dB(A). Usikkerhet K=1,5 dB.

Støynivået ved arbeid kan overskride 80 dB(A).

Bruk hørselvern!

Den typiske hånd-arm-vibrasjonen er lavere enn 2,5 m/s².

Illustrerte komponenter

Nummereringen av de illustrerte komponentene gjelder for bildet av elektroverktøyet på illustrasjonssidene.

- 1 Elektroenhet**
- 2** Kabelklemme
- 3** Luftfilterdeksel
- 4** SDS-tast til opplåsing
- 5** Strømledning
- 6** Fotforlengelse (kun for 800-ml-beholder)
- 7** Skrue til luftfilterdeksel
- 8** Luftfilter
- 9 Sprøytepipistol**
- 10** Stigerør med beholdertetning
- 11** Beholder for sprøytemateriale, 600 ml
Beholder for sprøytemateriale, 800 ml*
- 12** Deksel for utlufting
- 13** Luftkappe
- 14** Overfalsmutter
- 15** Stillhjul for sprøytematerialmengde
- 16** Betjeningsbryter
- 17** Utluftingsslange
- 18** Utluftingsventil
- 19** Membran
- 20** Dyse
- 21** Dysetetning
- 22** Målebeger

*Illustrert eller beskrevet tilbehør inngår ikke i standard-leveransen.

Tekniske data

Finsprøytesystem	PFS 55	
Produktnummer		3 603 B06 0..
Opptatt effekt	W	280
Transportytelse	g/min	0–110
Forstøvningseffekt	W	55
Tid til påføring av 5 m ² maling	min	12
Volum til sprøytematerialbeholderen	ml	600
Vekt tilsvarende EPTA-Procedure 01/2003	kg	1,3
Beskyttelsesklasse		□/II

Legg merke til produktnummeret på typeskiltet til elektroverktøyet ditt. Handelsbetegnelsene for de enkelte elektroverktøyene kan variere.

Samsvarserklæring

Vi erklærer som eneansvarlig at produktet som beskrives under «Tekniske data» stemmer overens med følgende normer eller normative dokumenter: EN 60745 jf. bestemmelsene i direktivene 2004/108/EF, 98/37/EF (frem til 28.12.2009), 2006/42/EF (fra 29.12.2009).

Tekniske underlag hos:

Robert Bosch GmbH, Dept. PT/ESC,
D-70745 Leinfelden-Echterdingen

Dr. Egbert Schneider
Senior Vice President
Engineering

Dr. Eckerhard Strötgen
Head of Product
Certification

Dr. Egbert Schneider *Dr. Eckerhard Strötgen*

18.02.2008, Robert Bosch GmbH, Power Tools Division
D-70745 Leinfelden-Echterdingen

Montering

- Før alle arbeider på elektroverktøyet utføres må støpselet trekkes ut av stikkkontakten.

Montering av sprøytepipstol og elektroenhet (se bilder A1 – A2)

Forbinde elektroenheten med sprøytepipstolen

- Sett sprøytepipstolen **9** på elektroenheten **1** til den hørbart går i lås.

Fjerning av elektroenheten

- Trykk begge røde SDS-tastene **4**, hold dem trykt og trekk sprøytepipstolen **9** ut av elektroenheten.

Drift

Arbeidsforberedelse

- **Sprøyting er ikke tillatt ved vann og vassdrag eller i områder i nærheten av vann.**

Pass på å kjøpe miljøvennlig maling, lakk og sprøytemidler.

Forberedelse av sprøyteflaten

Merk: Dekk godt til omgivelsene rundt sprøyteflaten.

Sprøytetåken forurenser omgivelsene. Ved innendørs bruk kan alle overflater som ikke dekkes til tilsmusses.

Sprøyteflaten må være ren, tørr og fettfri.

- Ru opp glatte flater og fjern slipestøvet deretter.

Fortynning av sprøytemateriale

- **Pass ved fortynning på at sprøytematerialet og fortynneren passer sammen.** Ved bruk av en gal fortynner kan det oppstå klumper som tetter sprøytepipstolen.

Sprøytemateriale	Anbefalt fortynning
Trebeskyttelsesmiddel, beis, olje, lasur	Ufortynnet
Desinfeksjonsmiddel, plantevernmiddel	Ufortynnet
Løsemiddel- eller vannfortynnbar lakk, grunning, bildeklakk, tykksjikt-lasur	minst 10 % fortynnet

Med sprøytemateriell som må fortynnes gjør du følgende:

- Ta målebegeret **22**.
- Rør godt gjennom sprøytematerialet.
- Fyll tilstrekkelig sprøytemateriell i beholderen for sprøytemateriell **11**. (Se «Påfylling av sprøytematerialet», side 110)
- Fortynn sprøytematerialet 10 % med fortynningsmiddel. For eksempel:

Sprøytemateriell utgangsmengde [ml]	200	300	400	500
Fortynningsmiddel [ml]	20	30	40	50

- Rør godt gjennom sprøytematerialet.
- Utfør en prøvesprøyting på en testflate. (Se «Sprøyting», side 110)

Når du får et optimalt sprøytebilde kan sprøytingen begynne.

eller

Hvis sprøyteresultatet ikke er tilfredsstillende eller det ikke kommer ut maling, gjør du som beskrevet under «Utbedring av feil» på side 113.

Påfylling av sprøytematerialet (se bildene B1–B2)

► Før alle arbeider på elektroverktøyet utføres må støpselet trekkes ut av stikkkontakten.

- Skru beholderen **11** av fra sprøytepipstolen.
- Drei stigerøret **10** slik at sprøytematerialet kan sprøytes nesten helt tomt:

Til sprøyting på liggende objekter	fremover i retning dyse
Til sprøyting over hodet	bakover i retning håndtak

- Fyll sprøytematerialet i beholderen og skru denne fast på sprøytepipstolen.

Igangsetting

► Ta hensyn til strømspenningen! Spenningen til strømkilden må stemme overens med angivelsene på elektroverktøyet typeskilt. Elektroverktøy som er merket med **230 V** kan også brukes med **220 V**.

► Pass på at elektroverktøyet ikke kan suge opp smuss eller løsemiddeldamper under drift.

Innkobling

- Sett strømstøpselet inn i stikkkontakten.
- Ta elektroverktøyet i hånden og rett den mot sprøyteflaten.

Elektroverktøyet har en 2-trinns betjeningsbryter **16**. På første trinn starter turbinen. På 2. trinn transporteres sprøytematerialet.

- Trykk på betjeningsbryteren **16** til sprøytematerialet kommer ut.

Utkobling

- Slipp betjeningsbryteren **16**.
- Trekk støpselet ut av stikkkontakten.

Arbeidshenvisninger

Sprøyting (se bildene C–D)

Merk: Ta hensyn til vindretningen når du bruker elektroverktøyet utendørs.

- Utfør først en prøvesprøyting og innstill sprøytebildet og sprøytematerialmengden i henhold til sprøytematerialet. (Innstillinger se nedenstående avsnitt)
- Hold sprøytepipstolen absolutt i en jevn avstand på 5 – 15 cm loddrett mot sprøyteobjektet.
- Begynn sprøytingen utenfor sprøyteflaten.
- Beveg sprøytepipstolen avhengig av sprøytebildeinnstillingen jevnt på tvers eller opp og ned.
 - En jevn overflatekvalitet oppstår når banene overlapper hverandre 4 – 5 cm.
- Unngå avbrudd innenfor sprøyteflaten.

En jevn føring av sprøytepipstolen gir en enhetlig overflatekvalitet.

En ujevn avstand og sprøytevinkel fører til en sterk fargetåkedannelse og dermed til en ujevn overflate.

- Avslutt sprøytingen utenfor sprøyteflaten.







Sprøyt aldri beholderen for sprøytematerialet helt tom. Når stigerøret ikke lenger dypes ned i sprøytematerialet, avbrytes sprøyteåken og det oppstår en uenhetlig overflate.

Når sprøytematerialet setter seg på dysen og luftkappen, rengjør du begge deler med den anvendte tynneren.

Merk: Sett elektroverktøyet kun på en plan og ren flate, slik at det ikke kanter.

Innstilling av sprøytebildet (se bilde E)

- ▶ Trykk aldri på betjeningsbryteren **16** mens du justerer luftkappen **13**.
- Løsne mutteren **14**.
- Drei luftkappen **13** til ønsket posisjon.
- Trekk mutteren fast igjen.

Luftkappe	Stråle	Anvendelse
		A Loddrett flat stråle til horisontal arbeidsretning
		B Vannrett flat stråle til vertikal arbeidsretning
		C Rund stråle for hjørner, kanter og vanskelig tilgjengelige steder

Innstilling av sprøytematerialmengden (se bilde F)

- Drei stillhjulet **15** til innstilling av ønsket sprøytematerialmengde:
 - : minimal sprøytematerialmengde,
 - + : maksimal sprøytematerialmengde.

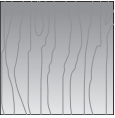
Sprøytematerialmengde	Innstilling
For mye sprøytematerial på sprøyteflaten: 	Sprøytematerialmengden må reduseres. – Drei stillhjulet 15 i retning –.
For lite sprøytematerial på sprøyteflaten: 	Sprøytematerialmengden må økes. – Drei stillhjulet 15 i retning +.

Service og vedlikehold

Vedlikehold og rengjøring

- ▶ **Før alle arbeider på elektroverktøyet utføres må støpselet trekkes ut av stikkkontakten.**
- ▶ **Dypp elektroenheten aldri i løsemidler eller vann.** Rengjør huset kun med en fuktig klut.

Rengjøring (se bildene H–I)

En sakkyndig rengjøring er forutsetningen for en feilfri drift av sprøytepipstolen. Ved manglende eller usakkyndig rengjøring overtas ingen garanti.

Rengjør sprøytepipstolen og beholderen for sprøytematerial alltid med tilsvarende tynner (løsemiddel eller vann) for anvendt sprøytematerial.

Rengjør aldri dyse- og luftboringene til sprøytepipstolen med spisse metalliske gjenstander.

Fyll aldri fortynnet sprøytematerial tilbake til original sprøytematerial.

Rengjør sprøytepipstolen svært grundig hvis du har brukt helsefarlig sprøytemiddel.

- Trekk ut støpselet og trykk på betjeningsbryteren **16**, slik at sprøytematerial kan renne tilbake til beholderen.
- Ta av elektroenheten. (se side 109)
- Skru av beholderen **11** og tøm ut resten av sprøytematerial.
- Fyll fortynningsmiddelet (løsemiddel eller vann) i beholderen og skru den fast på sprøytepipstolen.
- Rist sprøytepipstolen flere ganger.
- Forbind sprøytepipstolen med elektroenheten igjen. (se side 109)
- Sett støpselet inn i stikkkontakten, trykk på betjeningsbryteren og sprøyt fortynningsmiddelet i en tom materialboks.
- Gjenta det hele helt til det kommer rent fortynningsmiddel ut av sprøytepipstolen.
- Trekk ut støpselet og ta av elektroenheten.
- Tøm beholderen **11** helt.
- Kontroller om stigerøret med beholdertetningen **10** er fri for sprøytematerial og ikke er skadet.

- Rengjør beholderen og sprøytepipstolen utvendig med en klut som er fuktet med et fortynningsmiddel.
- Skru av overfalsmutteren **14** og luftkappen **13**.
- Rengjør dysen **20** og dysenålene med fortynningsmiddel.

Av og til må i tillegg også dysetetningen **21** rengjøres.

- Ta av dysen **20** og dysetetningen **21**.
Bruk eventuelt en spiss gjenstand, for dysetetningen sitter godt fast på sprøytepipstolen.
- Rengjør dysetetningen med fortynningsmiddel.
- Sett dysetetningen inn i sprøytepipstolen igjen. Pass på at noten peker bort fra sprøytepipstolen.
- Sett dysen på selve sprøytepipstolen og drei den i riktig posisjon.
- Sett luftkappen **13** på dysen og trekk den fast med overfalsmutteren **14**.

Rengjøring av utluftingsslangen (se bilde G)

Hvis utluftingsslangen **17** er tilsmusset med sprøytematerial, må den rengjøres.

- Ta av dekselet for utluftingen **12**.
- Trekk av utluftingsslangen **17**.
- Skru av utluftingsventilen **18**.
- Ta ut membranen **19**.
- Rengjør utluftingsslangen, utluftingsventilen og membranen med tilsvarende fortynningsmiddel.
- Sett membranen først inn igjen etter rengjøringen. Pass på at den lengre spissen peker oppover.
- Skru på utluftingsventilen igjen.
- Sett utluftingsslangen først på ventilen og deretter oppe på sprøytepipstolen.
- Sett dekselet inn igjen.

Utskifting av luftfilteret (se bilde L)

Merk: Bruk elektroverktøyet aldri uten luftfilter. Utluftfilter kan det suges inn smuss og driften av elektroverktøyet kan påvirkes.

Hvis luftfilteret er tilsmusset, må det skiftes ut.

- Løsne skruen **7**.
- Ta av luftfilterdekselet **3**.
- Skift ut luftfilteret.
- Steng luftfilterdekselet igjen og skru skruen fast igjen.

Materialdeponering

Fortynningsmiddel og sprøytematerialrester må deponeres miljøvennlig. Ta hensyn til produsentens informasjoner om deponering og de lokale forskriftene om deponering av spesialavfall.

Miljøfarlige kjemikalier må ikke komme inn i jord, grunnvann eller vassdrag. Du må aldri kaste miljøfarlige kjemikalier i avløp!

Utbedring av feil

Problem	Årsak	Utbedring
Sprøytematerialet dekker ikke riktig	For lite sprøytematerial	Drei stillhjulet 15 i retning +
	For stor avstand til sprøyteflaten	Reduser sprøyteavstanden
	For lite sprøytematerial på sprøyteflaten, det er sprøytet for sjeldent over sprøyteflaten	Sprøyt oftere over sprøyteflaten
	For tykt sprøytematerial	Fortynn sprøytemateriellet igjen 10 % og utfør en prøvesprøyting
Sprøytematerialet renner etter påføring	For mye sprøytematerial påført	Drei stillhjulet 15 i retning -
	For liten avstand til sprøyteflaten	Øk sprøyteavstanden
	For tynt sprøytematerial	Tilfør original sprøytematerial
	Det er sprøytet for ofte over samme sted	Fjern malingen og sprøyt ikke så ofte over ett sted
For grov forstøvning	For mye sprøytematerial	Drei stillhjulet 15 i retning -
	Dysen 20 er tilsmusset	Rengjør dysen
	For lite trykk i beholderen 11	Skru beholderen for sprøytematerial riktig på sprøytepipstolen
	For tykt sprøytematerial	Fortynn sprøytemateriellet igjen 10 % og utfør en prøvesprøyting
	Luftfilteret er sterkt tilsmusset	Utskifting av luftfilteret
For sterk sprøytetåke	For mye sprøytematerial påført	Drei stillhjulet 15 i retning -
	For stor avstand til sprøyteflaten	Reduser sprøyteavstanden
Sprøytestrålen pulserer	For lite sprøytematerial i beholderen	Fyll på sprøytematerial
	Utluftingsåpningene på stigerøret 10 er tettet	Rengjør stigerør og boring
	Luftfilteret er sterkt tilsmusset	Utskifting av luftfilteret
	For tykt sprøytematerial	Fortynn sprøytemateriellet igjen 10 % og utfør en prøvesprøyting
Sprøytematerialet drypper på dysen	Avleiringer av sprøytematerialet på dyse 20 og luftkappe 13	Rengjør dyse og luftkappe
	Dysen 20 er slitt	Skift dysen
	Løsne dysen 20	Trekk fast overfalsmutteren 14

Problem	Årsak	Utbedring
På dysen kommer det ikke ut sprøytematerial	Tettet dyse 20	Rengjør dysen
	Tettet stigerør 10	Rengjør stigerøret
	Utluftingsåpningene på stigerøret 10 er tettet	Rengjør stigerør og boring
	Løst stigerør 10	Fest stigerøret
	Ingen trykkoppbygning i beholderen 11	Skru beholderen for sprøytematerial riktig på sprøytepipstolen
	For tykt sprøytematerial	Fortynn sprøytematerialet igjen 10 % og utfør en prøvesprøyting

Vedlikehold

Hvis elektroverktøyet til tross for omhyggelige produksjons- og kontrollmetoder en gang skulle svikte, må reparasjonen utføres av et autorisert serviceverksted for Bosch-elektroverktøy.

Ved alle forespørsler og reservedelsbestillinger må du oppgi det 10-sifrede produktnummeret som er angitt på elektroverktøyets typeskilt.

Kundeservice og kunderådgivning

Kundeservice hjelper deg ved spørsmål om reparasjon og vedlikehold av produktet ditt og reservedelene. Deltegninger og informasjoner om reservedeler finner du også under:

www.bosch-pt.com

Bosch-kunderådgiver-teamet er gjerne til hjelp ved spørsmål om kjøp, bruk og innstilling av produkter og tilbehør.

Norsk

Robert Bosch A/S
 Trollaasveien 8
 Postboks 10
 1414 Trollaasen
 Tel. Kundekonsulent: +47 (6681) 70 00
 Fax: +47 (6681) 70 97

Deponering

Sprøytepipstol, elektroenhet, tilbehør og emballasje må leveres inn til miljøvennlig gjenvinning. Kunststoffdelene er markert, slik at de forskjellige materialsortene kan resirkuleres på korrekt måte.

Kun for EU-land:



Ikke kast elektroverktøy i vanlig søppel!

Jf. det europeiske direktivet 2002/96/EF vedr. gamle elektriske og elektroniske apparater og tilpassingen til nasjonale lover må

gammelt elektroverktøy som ikke lenger kan brukes samles inn og leveres inn til en miljøvennlig resirkulering.

Rett til endringer forbeholdes.

Sähkötyökalujen yleiset turvallisuusohjeet

VAROITUS Lue kaikki turvallisuusohjeet ja käyttöohjeet, myös maalien ja liuottimien mukana tulleet käyttöturvallisuustiedotteet sekä säiliöissä olevet varoituskilvet. Turvallisuusohjeiden tai käyttöohjeiden noudattamisen laiminlyönti saattaa johtaa sähköiskuun, tulipaloon ja/tai vakavaan loukkaantumiseen.

Säilytä kaikki turvallisuusohjeet ja käyttöohjeet myöhempiä käyttöä varten.

Varo-ohjeissa käytetty käsite ”sähkötyökalu” käsittää verkkokäyttöisiä sähkötyökaluja (verkkojohdolla) ja akkukäyttöisiä sähkötyökaluja (ilman verkkojohtoa).

1) Työpaikan turvallisuus

- a) **Pidä työtilasi puhtaana ja hyvin valaistuna.** Työtilan epäjärjestys ja valaisemattomat työalueet voivat johtaa tapaturmiin.
- b) **Pidä lapset ja sivulliset loitolla sähkötyökalua käyttäessäsi.** Voit menettää laitteesi hallinnan, huomiosi suuntautuessa muualle.

2) Sähköturvallisuus

- a) **Sähkötyökalun pistotulpan tulee sopia pistorasiaan. Pistotulppaa ei saa muuttaa millään tavalla. Älä käytä mitään pistorasia-adaptoreita maadoitettujen sähkötyökalujen kanssa.** Alkuperäisessä kunnossa olevat pistotulpat ja sopivat pistorasiat vähentävät sähköiskun vaaraa.
- b) **Vältä koskettamasta maadoitettuja pintoja, kuten putkia, pattereita, liesiä tai jääkaappeja.** Sähköiskun vaara kasvaa, jos kehosi on maadoitettu.
- c) **Älä aseta sähkötyökalua alttiiksi sateelle tai kosteudelle.** Veden tunkeutuminen sähkötyökalun sisään kasvattaa sähköiskun riskiä.

d) **Älä käytä verkkojohtoa väärin. Älä käytä sitä sähkötyökalun kantamiseen, ripustamiseen tai pistotulpan irrottamiseen pistorasiasta vetämällä. Pidä johto loitolla kuumuudesta, öljystä, terävistä reunoista ja liikkuvista osista.** Vahingoittuneet tai sotkeutuneet johdot kasvattavat sähköiskun vaaraa.

e) **Käyttäessäsi sähkötyökalua ulkona, käytä ainoastaan ulkokäyttöön soveltuvaa jatkojohtoa.** Ulkokäyttöön soveltuvan jatkojohdon käyttö pienentää sähköiskun vaaraa.

f) **Jos sähkötyökalun käyttö kosteassa ympäristössä ei ole vältettävissä, tulee käyttää vikavirtasuojakytkintä.** Vikavirtasuojakytkimen käyttö vähentää sähköiskun vaaraa.

3) Henkilöturvallisuus

- a) **Ole valpas, kiinnitä huomiota työskentelyysi ja noudata tervettä järkeä sähkötyökalua käyttäessäsi. Älä käytä sähkötyökalua, jos olet väsynyt tai huumeiden, alkoholin tai lääkkeiden vaikutuksen alaisena.** Hetken tarkkaamattomuus sähkötyökalua käytettäessä, saattaa johtaa vakavaan loukkaantumiseen.
- b) **Käytä henkilökohtaisia suojarusteita ja aina suojalaseja.** Henkilökohtaisen suojarusteen, kuten pölynaamarin, luisu-mattomien turvakien käyttö. kypärä tai kuulosuojaimet pienentävät, tilanteen mukaan, riippuen sähkötyökalun lajista ja käytöstä, loukkaantumisriskiä.
- c) **Vältä tahatonta käyttöönottoa. Varmista, että sähkötyökalu on poiskytketty, ennen kuin liität sen sähköverkkoon ja/tai liität akun, otat sen käteen tai kannat sitä.** Jos kannat sähkötyökalua sormi käynnistyskytkimellä tai kytket sähkötyökalun pistotulpan pistorasiaan, käynnistyskytkimen ollessa käyntiasennossa, altistat itse si onnettomuuksille.

- d) Vältä epänormaalia kehon asentoa. Huolehdi aina tukevasta seisoma-asennosta ja tasapainosta.** Täten voit paremmin hallita sähkötyökalua odottamattomissa tilanteissa.
- e) Käytä tarkoitukseen soveltuvia vaatteita. Älä käytä löysiä työvaatteita tai koruja. Pidä hiukset, vaatteet ja käsineet loitolla liikkuvista osista.** Väljät vaatteet, korut ja pitkät hiukset voivat takertua liikkuviin osiin.

4) Sähkötyökalun käyttö ja käsittely

- a) Älä ylikuormita sähkötyökalua. Käytä kyseiseen työhön tarkoitettua sähkötyökalua.** Sopivaa sähkötyökalua käyttäen työskentelet paremmin ja varmemmin tehoalueella, jolle sähkötyökalu on tarkoitettu.
- b) Älä käytä sähkötyökalua, jonka käynnistyskytkin on viallinen.** Sähkötyökalu, jota ei enää voida käynnistää ja pysäyttää käynnistyskytkimellä, on vaarallinen ja se täytyy korjata.
- c) Irrota pistotulppa pistorasiasta ja/tai poista akku, ennen kuin suoritat säätöjä, vaihdat tarvikkeita tai siirrät sähkötyökalun varastoitavaksi.** Nämä suoja-toimenpiteet estävät sähkötyökalun tahattoman käynnistymisen.
- d) Säilytä sähkötyökalut poissa lasten ulottuvilta, kun niitä ei käytetä. Älä anna sellaisten henkilöiden käyttää sähkötyökalua, jotka eivät tunne sitä tai jotka eivät ole lukeneet tätä käyttöohjetta.** Sähkötyökalut ovat vaarallisia, jos niitä käyttävät kokemattomat henkilöt.
- e) Hoida sähkötyökalusi huolella. Tarkista, että liikkuvat osat toimivat moitteettomasti, eivätkä ole puristuksessa sekä, että siinä ei ole murtuneita tai vahingoittuneita osia, jotka saattaisivat vaikuttaa haitallisesti sähkötyökalun toimintaan. Anna korjata mahdolliset viat ennen sähkötyökalun käyttöönottoa.** Monen tapaturman syyt löytyvät huonosti huolletuista laitteista.

- f) Käytä sähkötyökaluja, tarvikkeita, vaihtotyökaluja jne. näiden ohjeiden mukaisesti. Ota tällöin huomioon työolosuhteet ja suoritettava toimenpide.**

Sähkötyökalun käyttö muuhun kuin sille määrättyyn käyttöön, saattaa johtaa vaarallisiin tilanteisiin.

5) Huolto

- a) Anna ainoastaan koulutettujen ammattihenkilöiden korjata sähkötyökalusi ja hyväksy korjauksiin vain alkuperäisiä varaosia.** Täten varmistat, että sähkötyökalu säilyy turvallisena.

Maaliruiskun turvallisuusohjeet

Työpaikan turvallisuus

- ▶ **Pidä työskentelyalueesi puhtaana, hyvin valaistuna äläkä pidä siinä maali- tai liuotinsäiliöitä, riepuja tai muita palavia aineita.** On olemassa mahdollisen itsesytyyksen vaara. Pidä koko ajan toimintakykyinen sammutin/sammutuskalusto saatavilla.
- ▶ **Huolehdi ruiskutusalueen hyvästä tuuletuksesta ja koko tilan riittävästä raitisilmasta.** Haihtuvat palavat liuottimet muodostavat räjähähdysalttiin ympäristön.
- ▶ **Älä käytä ruiskutukseen tai puhdistukseen aineita, joiden leimahduspiste on alle 21 °C.** Käytä vesi-, tai huonosti haihtuvia hiilivetyperustaisia aineita tai muita vastavia aineita. Helposti haihtuvat liuottimet muodostavat räjähähdysalttiin ympäristön.
- ▶ **Älä ruiskuta lähellä syttymislähteitä, kuten staattiset sähkökipinät, avotuli, kuumat esineet, moottorit, savukkeet tai kipinät, jotka syntyvät sähköjohtojen liittämisestä tai irrottamisesta tai katkaisijoiden käytöstä.** Tällaiset kipinälähteet voivat sytyttää ympäröivän ilman.
- ▶ **Älä ruiskuta mitään aineita, joista et tiedä, voivatko ne muodostaa vaarallisia tilanteita.** Tuntemattomat aineet voivat johtaa vaarallisiin olosuhteisiin.

Henkilöturvallisuus

- Käytä lisäksi henkilökohtaisia suojavarustuksia, kuten asianmukaisia suojakäsineitä ja suoja- tai hengityssuojanaamaria, kun ruiskutat tai käsittelet kemikaaleja. Kyseisiin olosuhteisiin soveltuvan suojavarustuksen käyttö vähentää altistumisen vaarallisille aineille.



- Älä ruiskuta itseäsi, muita henkilöitä tai eläimiä kohti. Pidä kädet ja muut kehonosat loitolla suihkusta. Jos suihku tunkeutuu ihon läpi, tulee välittömästi turvautua lääkärin apuun. Ruiskutettava aine voi jopa käsiin läpi tunkeutua ihon läpi ja joutua kehoosi.
- Älä käsittele ruiskutusvammaa tavallisen viillon tavoin. Korkeapainesuihku voi ruiskuttaa myrkkyaaineita kehoon ja johtaa vakaviin vammoihin. Jos suihku tunkeutuu ihon läpi, tulee välittömästi turvautua lääkärin apuun.
- Ota huomioon ruiskutettavan aineen mahdolliset vaarat. Ota huomioon säiliössä olevat merkinnät tai ruiskutettavan aineen valmistajan tiedot, mukaanlukien kehoitus käyttää henkilökohtaisia suojavarusteita. Valmistajan ohjeita on noudatettava tarkasti, tulipalon, myrkkujen, karsinogeenien jne. aiheuttamien vammojen vähentämiseksi.

Sähkötyökalun käyttö ja käsittely

- Käytä vain valmistajan määrittämiä suuttimia. Älä koskaan ruiskuta ilman asennettua suutinsuojaa. Kun käytät erityistä suutinta ja siihen sopivaa suutinsuojaa pienenee todennäköisyys, että korkeapainesuihku tunkeutuu ihon läpi ja ruiskuttaa myrkkyä kehoon.

- Ole varovainen puhdistaussasi ja vaihtaussasi suuttimia Jos suutin tukkeutuu ruiskutuksen aikana, tulee sinun noudattaa valmistajan ohjeita laitteen sammuttamiseksi ja paineen purkaukseksi ennen suuttimen irrotusta puhdistusta varten. Korkeapainesesteet voivat tunkeutua ihon läpi, ruiskuttaa myrkkyaaineita kehoon ja johtaa vakaviin vammoihin.
- Pidä verkkojohdon pistotulppa ja suihkupistoolin käynnistyskytkin puhtaana maalista ja muista nesteistä. Älä koskaan tue verkkojohtoa pitämällä kiinni liitoksista. Noudattamatta jättäminen saattaa johtaa sähköiskuun.

Toimintaselostus



Lue kaikki turvallisuus- ja muut ohjeet. Turvallisuusohjeiden noudattamisen laiminlyönti saattaa johtaa sähköiskuun, tulipaloon ja/tai vakavaan loukkaantumiseen.

Määräksenmukainen käyttö

Sähkötyökalu on tarkoitettu vain ruiskuttamaan liuotinpitoisia ja vesiohenteisia maaleja, kuultovärejä, pohjavärejä, kirkaslakkaa, moottoriajoneuvojen peitemaaleja, petsivärejä, puunsuojaineita, kasvisuoja-aineita, öljyä ja desinfiointiainetta.

Sähkötyökalu ei sovellu dispersio- ja lateksimaalien, lipeän, happopitoisten pinnoitusaineiden, rakeisten ja kiinteää ainetta sisältävien aineiden tai ruiskutusestoisten ja tiksotrooppisten aineiden ruiskutukseen.

Melu-/tärinä tiedot

Mittausarvot määritetty EN 60745 mukaan.

Laitteen tyypillinen A-painotettu äänenpainetaso on 74 dB(A). Epävarmuus K=1,5 dB.

Melutaso saattaa työn aikana ylittää 80 dB(A).

Käytä kuulonsuojaimia!

Tyypillinen käteen ja käsivarteen kohdistuva tärinä on alle 2,5 m/s².

Kuvassa olevat osat

Kuvassa olevien osien numerointi viittaa grafiikkasivuissa olevaan sähkötyökalun kuvaan.

- 1 Sähköosa
- 2 Kaapelipinne
- 3 Ilmansuodattimen kansi
- 4 SDS-painike irrotusta varten
- 5 Verkkojohto
- 6 Jalan jatke (vain 800 ml säiliötä varten)
- 7 Ilmansuodatinkannen ruuvi
- 8 Ilmansuodatin
- 9 Suihkupistooli
- 10 Säiliöivisteellä varustettu nousuputki
- 11 Ruiskutettavan aineen säiliö, 600 ml
Ruiskutettavan aineen säiliö, 800 ml*
- 12 Tuuletusaukon suojus
- 13 Ilmakupu
- 14 Kytkinmutteri
- 15 Ruiskutettavan aineen määrän säätöpyörä
- 16 Käyttökytkin
- 17 Tuuletusletku
- 18 Tuuletusventtiili
- 19 Kalvo
- 20 Suutin
- 21 Suuttimen tiiviste
- 22 Mitta-astia

*Kuvassa tai selostuksessa esiintyvä lisätarvike ei kuulu vakioitoimitukseen.

Tekniset tiedot

Maaliruisku	PFS 55	
Tuotenumero		3 603 B06 0..
Ottoteho	W	280
Tuottoteho	g/min	0–110
Sumutusteho	W	55
Ajantarve 5 m ² maalaukseen	min	12
Ruiskutettavan aineen säiliön tilavuus	ml	600
Paino vastaa EPTA-Procedure 01/2003	kg	1,3
Suojausluokka		□/II

Ota huomioon sähkötyökalusi mallikilvessä oleva tuotenumero. Yksittäisten koneiden kaupanimitys saattaa vaihdella.

Standardinmukaisuusvakuutus

Vakuutamme yksin vastaavamme siitä, että kohdassa "Tekniset tiedot" selostettu tuote vastaa seuraavia standardeja tai standardoituja asiakirjoja: EN 60745 direktiivien 2004/108/EY, 98/37/EY (28.12.2009 asti), 2006/42/EY (29.12.2009 alkaen) määräysten mukaan.

Tekninen tiedosto kohdasta:

Robert Bosch GmbH, Dept. PT/ESC,
D-70745 Leinfelden-Echterdingen

Dr. Egbert Schneider
Senior Vice President
Engineering

Dr. Eckerhard Strötgen
Head of Product
Certification

Dr. Egbert Schneider *Dr. Eckerhard Strötgen*

18.02.2008, Robert Bosch GmbH, Power Tools Division
D-70745 Leinfelden-Echterdingen

Asennus

- **Irrota pistotulppa pistorasiasta ennen kaikkia sähkötyökaluun kohdistuvia töitä.**

Suihkupistoolin ja sähköosan asennus (katso kuvat A1 – A2)

Sähköosan liitäntä suihkupistooliin

- Paina suihkupistooli **9** sähköosan **1** päälle, kunnes se lukkiutuu kuuluvasti.

Sähköosan irrotus

- Paina kahta punaista SDS-painiketta **4**, pidä ne painettuna ja vedä suihkupistooli **9** irti sähköosasta.

Käyttöohjeet

Työn valmistelu

- **Ruiskutustyöt ovat kiellettyjä vesistöjen rannoilla tai niiden välittömässä läheisyydessä olevilla pinnoilla.**

Kiinnitä maaleja, lakkaa ja ruiskutettavia aineita käytettäessä huomiota niiden ekologiseen kestävyyteen.

Ruiskutettavan pinnan esikäsitteleminen

Huomio: Peitä ruiskutusympäristö laajalti ja perusteellisesti.

Ruiskutussumu lika ympäristöä. Käytettäessä sisätilassa saattavat kaikki peittämättömät pinnat likaantua.

Ruiskutettavien pintojen tulee olla puhtaita, kuivia ja rasvattomia.

- Karhenna sileitä pintoja ja poista tämän jälkeä hiomapöly.

Ruiskutettavan aineen ohennus

- **Tarkista ohennettaessa, että ruiskutettava aine ja ohenne sopivat yhteen.** Jos käytät väärää ohennetta syntyy paakkuja, jotka tukivat suihkupistooliin.

Ruiskutettava aine	suositeltava ohennus
Puunsuoja-aineet, petsit, öljyt, kuultovärit	ohentamaton
Desinfiointiaineet, kasvisuoja-aineet	ohentamaton
Liutin- tai vesiohenteiset lakkavärit, pohjavärit, ajoneuvopeitelakat, paksukalvokuultovärit	vähintään 10 % ohennettuna

Menettele seuraavasti ruiskutettavan aineen kanssa, jota tulee ohentaa:

- Ota mitta-astia **22**.
- Sekoita ruiskutettava aine hyvin.
- Täytä riittävästi ruiskutettavaa ainetta ruiskutettavan aineen säiliöön **11**. (katso ”Ruiskutettavan aineen täyttö”, sivu 120)
- Ohenna ruiskutettavaa ainetta 10 % ohenteen avulla. Esimerkiksi:

Ruiskutettavan aineen lähtömäärä [ml]	200	300	400	500
Ohennusaine [ml]	20	30	40	50

- Sekoita ruiskutettava aine hyvin.
- Suorita koeruiskutus koepinnalle. (katso ”Ruiskutus”, sivu 120)

Kun saat optimaalisen ruiskutusjäljen voit aloittaa ruiskutuksen.

tai

Jos ruiskutustulos ei ole tyydyttävä tai jos suihkupistoolista ei tule väriä, tulee menetellä kohdan ”Häiriöiden korjaus” sivulla 123 mukaan.

Ruiskutettavan aineen täyttö (katso kuvat B1–B2)

► Irrota pistotulppa pistorasiasta ennen kaikkia sähkötyökaluun kohdistuvia töitä.

- Kierrä irti säiliö **11** suihkupistoolista.
- Käännä nousuputki **10** niin, että ruiskutettava aine voidaan käyttää lähes loppuun asti:

makaavien kohteiden ruiskutusta varten	eteenpäin suuttimen suuntaan
yläpäin ruiskutusta varten	taaksepäin kahvan suuntaan

- Täytä ruiskutettavaa ainetta säiliöön ja kierrä se kiinni suihkupistooliin.

Käyttöönotto

► Ota huomioon verkkojännite! Virtalähteen jännitteen tulee vastata laitteen tyyppikilvessä olevia tietoja. 230 V merkityt laitteita voidaan käyttää myös 220 V verkoissa.

► Varmista, että sähkölaite ei käytön aikana voi imeä likaa tai liuotainainehöyryä.

Käynnistys

- Liitä nyt pistotulppa pistorasiaan.
- Ota sähkötyökalu käteen ja suuntaa se ruiskutettavaa pintaa kohti.

Sähkötyökalussa on 2-vaiheinen käyttökylkin **16**. Ensimmäisessä vaiheessa turbiini käynnistyy. 2. vaiheessa syötetään ruiskutettavaa ainetta.

- Paina käyttökylkintä **16**, kunnes ruiskutettavaa ainetta tulee suuttimesta.

Poiskytkentä

- Päästä käyttökylkin **16** vapaaksi.
- Irrota pistotulppa pistorasiasta.

Työskentelyohjeita

Ruiskutus (katso kuvat C ja D)

Huomio: Ota tuulensuunta huomioon, kun käytät sähkötyökalua ulkona.

- Suorita ensin koeruiskutus ja säädä suihkun muoto ja ruiskutettavan aineen määrä vastaamaan ruiskutettavaa ainetta. (Katso asetukset seuraavat luvut)
- Pidä suihkupistooli ehdottomasti samalla 5 – 15 cm etäisyydellä ja pystysuorassa kohdetta kohden.
- Aloita ruiskutus ruiskutettavan pinnan ulkopuolelta.
- Liikuta suihkupistoolia, suihku muodon asetuksista riippuen tasaisesti poikittain tai ylös ja alas.
Saat tasaisen pinnan, kun ruiskutusradat liittyvät toisiaan 4 – 5 cm.
- Vältä keskeytyksiä ruiskutettavassa pinnassa.

Suihkupistoolin tasainen liike aikaansaa yhtenäisen pintalaadun.

Muuttuva etäisyys ja ruiskutus kulma johtaa värin voimakkaaseen sumunmuodostukseen ja siten epätasalaatuiseen pintaan.

- Lopeta ruiskutus ruiskutettavan pinnan ulkopuolelta.







Älä ruiskuta säiliötä aivan tyhjäksi. Jos nousuputki ei enää ylety ruiskutettavaan aineeseen, suihku katkeaa ja syntyy epäyhtenäinen pinta.

Jos ruiskutettavaa ainetta kerrostuu suuttimeen ja ilmapuun tulee molemmat osat puhdistaa käytetyllä ohenteella.

Huomio: Aseta pois sähkötyökalu vain tasaiseen ja puhtaaseen pintaan, jotta se ei kaadu.

Suihkun muodon säätö (katso kuva E)

- ▶ **Älä koskaan paina käyttökytkintä 16, kun säädät ilmakupua 13.**
- Höllää kytkinmutteria **14**.
- Käännä ilmakupu **13** haluttuun asentoon.
- Kiristä kytkinmutteri uudelleen.

Ilmakupu	Suihku	Käyttö
		A pystysuora litteä suihku vaakasuoraan työsuuntaa varten
		B vaakasuora litteä suihku pystysuoraan työsuuntaa varten
		C Pyöreä suihku kulmia, reunoja ja vaikeasti päästäviä kohteita varten

Ruiskutusainemäärän asetus (katso kuva F)

- Kierrä säätöpyörä **15** halutun ruiskutusainemäärän säätämiseksi:
–: pieni ruiskutusainemäärä,
+: suurin ruiskutusainemäärä.

Ruiskutettavan aineen määrä	Asetus
Liian paljon ruiskutusainetta ruiskutettavaa ainetta pinnalla: 	Ruiskutettavan aineen määrää tulee pienentää. – Kierträ säätöpyörää 15 suuntaan –.
Liian vähän ruiskutettavaa ainetta pinnalla: 	Ruiskutettavan aineen määrää tulee suurentaa. – Kierträ säätöpyörää 15 suuntaan +.

Hoito ja huolto

Huolto ja puhdistus

- ▶ **Irrota pistotulppa pistorasiasta ennen kaikkia sähkötyökaluun kohdistuvia töitä.**
- ▶ **Älä koskaan upota sähköosaa liuottimeen tai veteen.** Puhdista kotelo ainoastaan kostealla rievulla.

Puhdistus (katso kuvat H–I)

Asiamukainen puhdistus on suihkupistoolin moitteettoman käytön edellytys. Jos puhdistus puuttuu tai on asiastonta, ei takuuvaatimuksia voida esittää.

Puhdista aina suihkupistooli ja ruiskutettavan aineen säiliö kyseisellä ohenteella (liuottimella tai vedellä), jota käytetään ruiskutettavaan aineeseen.

Älä koskaan puhdista suihkupistoolin suutin- tai ilma-aukkoja terävillä metalliesineillä.

Älä kaada ohennettua ruiskutettavaa ainetta takaisin alkuperäisen ruiskutettavan aineen joukkoon.

Puhdista suihkupistoolia hyvin tarkasti, jos olet käyttänyt terveydelle haitallista ruiskutettavaa ainetta.

- Irrota pistotulppa pistorasiasta ja paina käyttökytkintä **16**, jotta ruiskutettava aine pääsee valumaan takaisin säiliöön.
- Poista sähköosa. (katso sivu 119)
- Kierrä säiliö **11** irti ja kaada ulos loput ruiskutettavasta aineesta.
- Täytä ohennetta (liuotinta trai vettä) säiliöön ja kierrä se kiinni suihkupistooliin.
- Ravistele suihkupistoolia perusteellisesti.
- Yhdistä suihkupistooli uudelleen sähköosaan. (katso sivu 119)
- Työnnä pistotulppa pistorasiaan, paina käyttökytkintä ja ruiskuta ohennetta tyhjiin purkkiin.
- Toista toimenpide, kunnes suihkupistoolista tulee puhdasta ohennetta.
- Irrota pistotulppa pistorasiasta ja poista sähköosa.
- Tyhjennä säiliö **11** kokonaan.

- Tarkista, että nousuputki ja säiliön tiiviste **10** ovat puhtaita ja ehjiä.
- Puhdista säiliö ja suihkupistooli ulkoa ohenteeseen kostutetulla liinalla.
- Kierrä irti kytkinmutteri **14** ja ilmakupu **13**.
- Puhdista suutin **20** ja suutinneula ohenteella.

Silloin tällöin on lisäksi suuttimen tiiviste **21** puhdistettava.

- Irrota suutin **20** ja suuttimen tiiviste **21**. Ota tarvittaessa terävä esine avuksi, koska suuttimen tiiviste on kiinni suihkupistoolissa.
- Puhdista suuttimen tiiviste ohenteella.
- Asenna suuttimen tiiviste takaisin suihkupistooliin. Tarkista, että uurre osoittaa suihkupistoolista poispäin.
- Työnnä suutin suihkupistoolin runkoon ja kierrä se oikeaan asentoon.
- Työnnä ilmakupu **13** suuttimen päälle ja kiristä se paikoilleen kytkinmutterilla **14**.

Tuuletusletkun puhdistus (katso kuva G)

Jos tuuletusletkussa **17** on ruiskutettavaa ainetta, se on puhdistettava.

- Poista tuuletusaukon suojus **12**.
- Vedä tuuletusletku **17** irti.
- Kierrä tuuletusventtiili **18** irti.
- Ota kalvo **19** ulos.
- Puhdista tuuletusletku, tuuletusventtiili ja kalvo kyseisellä ohenteella.
- Asenna puhdistuksen jälkeen ensin kalvo paikoilleen. Tarkista aina, että pidempi piikki osoittaa ylöspäin.
- Kierrä tuuletusventtiili takaisin kiinni.
- Työnnä sitten tuuletusletku ensin venttiiliin ja sitten ylös suihkupistooliin.
- Asenna kansi takaisin paikoilleen.

Ilmansuodattimen vaihto (katso kuva L)

Huomio: Älä koskaan käytä sähkötyökalua ilman ilmansuodatinta. ILman ilmansuodatinta laite voi imeä likaa, joka haittaa sähkötyökalun toimintaa.

Ilmansuodattimen ollessa likainen, se on vaihdettava.

- Höllää ruuvia **7**
- Poista ilmansuodattimen kansi **3**.
- Vaihda ilmansuodatin.
- Sulje ilmansuodattimen kansi ja kierrä taas ruuvi kiinni.

Materiaalin hävittäminen

Ohenteesta ja ruiskutettavan aineen jäännöksistä on huolehdittava ympäristöystävällisesti. Ota huomioon valmistajan hävitysohjeet ja paikalliset ongelmajätteen hävitysohjeet.

Ympäristöä saastuttavia kemikaaleja ei saa päästää maahan, pohjaveteen tai vesistöön. Älä koskaan kaada ympäristöä vahingoittavia kemikaaleja viemäriin!

Häiriöiden korjaus

Ongelma	Syy	Korjaus
Ruiskutettava aine ei peitä kunnolla	Ruiskutettava ainemäärä on liian pieni	Käännä säätöpyörää 15 suuntaan +
	Etäisyys ruiskutettavaan pintaan on liian suuri	Pienennä ruiskutusetäisyyttä
	Liian vähän ruiskutettavaa ainetta pinnalla, pintaa ruiskutettu liian vähän	Ruiskata ruiskutettavaa pintaa enemmän
	Ruiskutettava aine on liian sakeaa	Ohenna ruiskutettavaa ainetta edelleen 10 % ja suorita koeruiskutus
Ruiskutettava aine valuu ruiskutuksen jälkeen	Ruiskutettu liikaa ruiskutettavaa ainetta	Käännä säätöpyörää 15 suuntaan -
	Etäisyys ruiskutettavaan pintaan on liian pieni	Suurena ruiskutusetäisyyttä
	Ruiskutettava aine on liian juoksevaa	Lisää alkuperäistä ruiskutettavaa ainetta
	Ruiskutettu liian monta kertaa samaan kohtaan	Poista maali, äläkä ruiskuta seuraavalla kerralla niin monta kertaa samaan kohtaan
Liian voimakas sumutus	Ruiskutettava ainemäärä on liian suuri	Käännä säätöpyörää 15 suuntaan -
	suutin 20 on likaantunut	Puhdista suutin
	Säiliössä 11 on liian pieni paine	Kiinnitä ruiskutettavan aineen säiliö kunnolla suihkupistooliin
	Ruiskutettava aine on liian sakeaa	Ohenna ruiskutettavaa ainetta edelleen 10 % ja suorita koeruiskutus
	Ilmansuodatin on hyvin likainen	Ilmansuodattimen vaihto
Liian voimakas värisumu	Ruiskutettu liikaa ruiskutettavaa ainetta	Käännä säätöpyörää 15 suuntaan -
	Etäisyys ruiskutettavaan pintaan on liian suuri	Pienennä ruiskutusetäisyyttä
Suihku sykkii	Säiliössä on liian vähän ruiskutettavaa ainetta	Täytä ruiskutettavaa ainetta
	Nousuputken 10 tuuletusreikä on tukossa	Puhdista nousuputki ja reikä
	Ilmansuodatin on hyvin likainen	Ilmansuodattimen vaihto
	Ruiskutettava aine on liian sakeaa	Ohenna ruiskutettavaa ainetta edelleen 10 % ja suorita koeruiskutus

Ongelma	Syy	Korjaus
Ruiskutettavaa ainetta tippuu suuttimesta jälkeensä	Ruiskutettavan aineen kerrostuma suuttimessa 20 ja ilmakuivussa 13	Puhdista suutin ja ilmakupu
	Suutin 20 on tukkeutunut	Vaihda suutin
	Suutin 20 on löysällä	Kiristä kytkinmutteri 14
Suuttimesta ei tule ruiskutettavaa ainetta	Suutin 20 on tukossa	Puhdista suutin
	Nousuputki 10 on tukossa	Puhdista nousuputki
	Nousuputken 10 tuuletusreikä on tukossa	Puhdista nousuputki ja reikä
	Nousuputki 10 on löysässä	Kiinnitä nousuputki hyvin
	Säiliöön 11 ei muodostu painetta	Kiinnitä ruiskutettavan aineen säiliö kunnolla suihkupistooliin
	Ruiskutettava aine on liian sakeaa	Ohenna ruiskutettavaa ainetta edelleen 10 % ja suorita koeruiskutus

Huolto

Jos sähkötyökalussa, huolellisesta valmistuksesta ja koestusmenettelystä huolimatta esiintyy vikaa, tulee korjaus antaa Bosch sopimus- huollon tehtäväksi.

Ilmoita kaikissa kyselyissä ja varaositalauksissa 10-numeroinen tuotenumero, joka löytyy laitteen mallikilvestä.

Asiakaspalvelu ja asiakasneuvonta

Asiakaspalvelu vastaa tuotteesi korjausta ja huoltoa sekä varaosia koskeviin kysymyksiin. Räjähdyssiirustuksia ja tietoja varaosista löydät myös osoitteesta:

www.bosch-pt.com

Bosch-asiakasneuvontatiimi auttaa mielellään sinua tuotteiden ja lisätarvikkeiden ostoa, käyttöä ja säätöä koskevissa kysymyksissä.

Suomi

Robert Bosch Oy
Bosch-keskushuolto
Pakkalantie 21 A
01510 Vantaa
Puh.: +358 (09) 435 991
Faksi: +358 (09) 870 2318
www.bosch.fi

Hävitys

Suihkupistooli, perusyksikkö, lisätarvikkeet ja pakkaukset tulee toimittaa ympäristöystävälliseen uusiokäyttöön.

Muoviosat on merkitty lajipuhdasta kierrätystä varten.

Vain EU-maita varten:



Älä heitä sähkötyökaluja talousjätteisiin!

Eurooppalaisen vanhoja sähkö- ja elektroniikkalaitteita koskevan direktiivin 2002/96/EY ja sen kansallisten lakien muunnosten mukaan,

tulee käyttökeltottomat sähkötyökalut kerätä erikseen ja toimittaa ympäristöystävälliseen uusiokäyttöön.

Oikeus teknisiin muutoksiin pidätetään.

Γενικές προειδοποιητικές υποδείξεις για ηλεκτρικά εργαλεία

⚠ ΠΡΟΕΙΔΟΠΟΙΗΣΗ Διαβάστε όλες τις υποδείξεις ασφαλείας και τις οδηγίες, συμπεριλαμβανομένων και των σχετικών με τα χρώματα και τους διαλύτες φύλλων δεδομένων ασφαλείας που συνοδεύουν το μηχάνημα, καθώς τις προειδοποιητικές πινακίδες επάνω στα δοχεία.

Αμέλειες στην τήρηση των υποδείξεων ασφαλείας και των οδηγιών μπορεί να προκαλέσουν ηλεκτροπληξία, πυρκαγιά ή/και σοβαρούς τραυματισμούς.

Φυλάξτε όλες τις υποδείξεις ασφαλείας και τις οδηγίες για να μπορέσετε να τις χρησιμοποιήσετε και στο μέλλον.

Ο ορισμός «Ηλεκτρικό εργαλείο» αναφέρετε σε ηλεκτρικά εργαλεία που τροφοδοτούνται από το ηλεκτρικό δίκτυο (με ηλεκτρικό καλώδιο) καθώς και σε ηλεκτρικά εργαλεία που τροφοδοτούνται από μπαταρία (χωρίς ηλεκτρικό καλώδιο).

1) Ασφάλεια στο χώρο εργασίας

- a) **Να διατηρείτε την περιοχή που εργάζεστε καθαρή και καλά φωτισμένη.** Αταξία ή/και μη φωτισμένες περιοχές εργασίας μπορεί να οδηγήσουν σε ατυχήματα.
- b) **Όταν χρησιμοποιείτε το ηλεκτρικό εργαλείο να κρατάτε μακριά απ' αυτό τα παιδιά κι άλλα τυχόν παρευρισκόμενα άτομα.** Σε περίπτωση που αποσπαστεί η προσοχή σας μπορεί να χάσετε τον έλεγχο του μηχανήματος.

2) Ηλεκτρική ασφάλεια

- a) **Το φως του ηλεκτρικού εργαλείου πρέπει να ταιριάζει στην πρίζα. Δεν επιτρέπεται με κανέναν τρόπο η μετατροπή του φως. Μη χρησιμοποιείτε προσαρμοστικά φως σε συνδυασμό με γειωμένα ηλεκτρικά εργαλεία.** Μη μεταποιημένα φως και κατάλληλες πρίζες μειώνουν τον κίνδυνο ηλεκτροπληξίας.

b) **Αποφεύγετε την επαφή του σώματός σας με γειωμένες επιφάνειες όπως σωλήνες, θερμαντικά σώματα (καλοριφέρ), κουζίνες ή ψυγεία.** Όταν το σώμα σας είναι γειωμένο αυξάνεται ο κίνδυνος ηλεκτροπληξίας.

c) **Μην εκθέτετε τα μηχανήματα στη βροχή ή την υγρασία.** Η διείσδυση νερού σ' ένα ηλεκτρικό εργαλείο αυξάνει τον κίνδυνο ηλεκτροπληξίας.

d) **Μη χρησιμοποιείτε το ηλεκτρικό καλώδιο για να μεταφέρετε ή να αναρτήσετε το ηλεκτρικό εργαλείο, ή για να βγάλετε το φως από την πρίζα. Κρατάτε το ηλεκτρικό καλώδιο μακριά από υπερβολικές θερμοκρασίες, κοφτερές ακμές και/ή από κινητά εξαρτήματα.** Τυχόν χαλασμένα ή περιπλεγμένα ηλεκτρικά καλώδια αυξάνουν τον κίνδυνο ηλεκτροπληξίας.

e) **Όταν εργάζεσθε μ' ένα ηλεκτρικό εργαλείο στο ύπαιθρο χρησιμοποιείτε καλώδια επιμήκυνσης (μπαλαντζέζες) που είναι κατάλληλα και για χρήση στο ύπαιθρο.** Η χρήση καλωδίων επιμήκυνσης κατάλληλων για υπαίθριους χώρους ελαττώνει τον κίνδυνο ηλεκτροπληξίας.

f) **Όταν η χρήση του ηλεκτρικού εργαλείου σε υγρό περιβάλλον είναι αναπόφευκτη, τότε χρησιμοποιήστε έναν προστατευτικό διακόπτη διαρροής (διακόπτη FI).** Η χρήση ενός προστατευτικού διακόπτη διαρροής ελαττώνει τον κίνδυνο ηλεκτροπληξίας.

3) Ασφάλεια προσώπων

- a) **Να είστε προσεκτικός/προσεκτική, να προσέχετε τι κάνετε και να χειρίζεστε λογικά το ηλεκτρικό εργαλείο με το οποίο εργάζεστε. Μη χρησιμοποιήσετε κανένα ηλεκτρικό εργαλείο όταν είστε κουρασμένος/κουρασμένη ή όταν βρίσκεστε υπό την επήρεια ναρκωτικών, οινοπνεύματος ή φαρμάκων.** Μια και μόνη στιγμή απροσεξίας μπορεί να οδηγήσει σε σοβαρούς τραυματισμούς.

- b) Να φοράτε έναν κατάλληλο για σας προστατευτικό εξοπλισμό και πάντοτε προστατευτικά γυαλιά.** Όταν φοράτε έναν κατάλληλο προστατευτικό εξοπλισμό όπως μάσκα προστασίας από σκόνη, αντιολισθητικά υποδήματα ασφαλείας, προστατευτικό κράνος ή ωασιπίδες, ανάλογα με εκάστοτε εργαλείο και τη χρήση του, ελαττώνεται ο κίνδυνος τραυματισμών.
- c) Να αποφεύγετε την αθέλητη ενεργοποίηση του μηχανήματος. Να βεβαιώνετε ότι το ηλεκτρικό εργαλείο έχει θεθεί εκτός λειτουργίας πριν το συνδέσετε στο ηλεκτρικό δίκτυο και/ή πριν τοποθετήσετε σ' αυτό την μπαταρία καθώς και πριν το ανασκηώσετε και/ή πριν το μεταφέρετε.** Όταν μεταφέρετε το μηχανήμα έχοντας το δάχτυλό σας στο διακόπτη ON/OFF ή όταν συνδέσετε ένα συζευγμένο μηχανήμα (διακόπτης ON/OFF στη θέση ON) στην παροχή ρεύματος, αυτό μπορεί να οδηγήσει σε ατυχήματα.
- d) Να αποφεύγετε κάθε αφύσικη στάση του σώματός σας. Να φροντίζετε πάντα για την ασφαλή στήριξη του σώματός σας και να διατηρείτε πάντοτε την ισορροπία σας.** Έτσι θα μπορέσετε να ελέγχετε καλύτερα το ηλεκτρικό εργαλείο σε περιπτώσεις απροσδόκων καταστάσεων.
- e) Να φοράτε κατάλληλα ρούχα. Να μην φοράτε φαρδιά ρούχα ή/και κοσμήματα. Να κρατάτε τα μαλλιά σας, τα ρούχα σας και τα γάντια σας μακριά από κινούμενα εξαρτήματα.** Χαλαρά ρούχα, μακριά μαλλιά ή/και κοσμήματα μπορεί να εμπλακούν στα κινούμενα εξαρτήματα.
- 4) Χρήση και χειρισμός του ηλεκτρικού εργαλείου**
- a) Μην υπερφορτώνετε το μηχανήμα. Να χρησιμοποιείτε για την εκάστοτε εργασία σας το ηλεκτρικό εργαλείο που προορίζεται γι' αυτήν.** Με το κατάλληλο ηλεκτρικό εργαλείο εργάζεστε καλύτερα και ασφαλέστερα στην αναφερόμενη περιοχή ισχύος.
- b) Να μην χρησιμοποιήσετε ποτέ ένα ηλεκτρικό εργαλείο όταν ο διακόπτης του είναι χαλασμένος.** Ένα ηλεκτρικό εργαλείο που δεν μπορείτε να θέσετε σε λειτουργία ή/και εκτός λειτουργίας είναι επικίνδυνο και πρέπει να επισκευαστεί.
- c) Βγάλτε το φως από την πρίζα πριν διεξάγετε κάποια εργασία ρύθμισης στο μηχανήμα, πριν αλλάξετε/αντικαταστήσετε κάποιο εξάρτημα ή όταν πρόκειται να το διαφυλάξετε/αποθηκεύσετε.** Με αυτό το προληπτικό μέτρο ασφαλείας εμποδίζεται η αθέλητη εκκίνηση του ηλεκτρικού εργαλείου.
- d) Να διαφυλάξετε τα ηλεκτρικά εργαλεία που δεν χρησιμοποιείτε μακριά από παιδιά. Να μην επιτρέψετε τη χρήση του μηχανήματος σε άτομα που δεν είναι εξοικειωμένα μ' αυτό ή όταν δεν έχουν διαβάσει τις παρούσες οδηγίες.** Τα ηλεκτρικά εργαλεία είναι επικίνδυνα όταν χρησιμοποιούνται από άπειρα άτομα.
- e) Να περιποιείστε το ηλεκτρικό εργαλείο προσεκτικά. Να ελέγχετε, αν τα κινούμενα εξαρτήματα λειτουργούν άριστα και δεν μπλοκάρουν, ή μήπως έχουν σπάσει ή υποστεί βλάβη κάποια εξαρτήματα, ώστε έτσι να επηρεάζεται αρνητικά η λειτουργία του ηλεκτρικού εργαλείου. Δώστε αυτά τα χαλασμένα εξαρτήματα για επισκευή πριν χρησιμοποιήσετε το μηχανήμα.** Η κακή συντήρηση των ηλεκτρικών εργαλείων αποτελεί αιτία πολλών ατυχημάτων.
- f) Να χρησιμοποιείτε τα ηλεκτρικά εργαλεία, τα εξαρτήματα, τα παρελκόμενα κτλ. Σύμφωνα με τις παρούσες οδηγίες. Να λαμβάνετε επίσης υπόψη σας τις εκάστοτε συνθηκές εργασίας και την υπό εκτέλεση εργασία.** Η χρησιμοποίηση των ηλεκτρικών εργαλείων για εργασίες που δεν προβλέπονται γι' αυτά μπορεί δημιουργήσει επικίνδυνες καταστάσεις.

5) Service

- α) Δώστε το ηλεκτρικό σας εργαλείο σας για επισκευή από άριστα εκπαιδευμένο προσωπικό και με γνήσια ανταλλακτικά.**
Έτσι εξασφαλίζετε τη διατήρηση της ασφάλειας του μηχανήματος.

Υποδείξεις ασφαλείας για συστήματα λεπτού ψεκασμού

Ασφάλεια στο χώρο εργασίας

- ▶ **Να διατηρείτε την περιοχή που εργάζεστε καθαρή, καλά φωτισμένη και να φροντίζετε να μην υπάρχουν σ' αυτήν δοχεία με χρώματα ή διαλύτες, πανιά ή άλλα εύφλεκτα υλικά.** Πιθανός κίνδυνος αυτανάφλεξης. Φροντίστε να υπάρχουν ανά πάσα στιγμή διαθέσιμοι πυροσβεστήρες/συσκευές πυρόσβεσης.
- ▶ **Να φροντίζετε για την ύπαρξη καλού αερισμού στην περιοχή ψεκασμού καθώς και για επαρκή φρέσκο αέρα σε ολόκληρο τον αντίστοιχο χώρο.** Εξατμιζόμενοι διαλύτες δημιουργούν ένα εκρηκτικό περιβάλλον.
- ▶ **Να μην ψεκάζετε και να μην καθαρίζετε με υλικά που έχουν θερμοκρασία ανάφλεξης χαμηλότερη από 21 °C. Να χρησιμοποιείτε υλικά με βάση νερό, δύσκολα εξατμιζόμενους υδρογονάνθρακες ή παρόμοια υλικά.** Εύκολα εξατμιζόμενοι, πτητικοί διαλύτες δημιουργούν ένα εκρηκτικό περιβάλλον.
- ▶ **Να μην ψεκάζετε σε περιοχές που υπάρχουν πηγές ανάφλεξης, π.χ. σπινθηρισμοί από ηλεκτρικά πεδία, ακάλυπτες φλόγες, φλόγες ανάφλεξης, καυτά αντικείμενα, κινητήρες, αναμμένα τσιγάρα, σπινθηρισμοί από εισαγωγή/εξαγωγή φως ηλεκτρικών καλωδίων σε/από πρίζες καθώς και από το ανοιγόκλεισμα διακοπών.** Τέτοιες πηγές σπινθηρισμού μπορεί να προκαλέσουν την ανάφλεξη του περιβάλλοντος.

- ▶ **Να μην ψεκάζετε υλικά για τα οποία δεν γνωρίζετε αν αποτελούν κίνδυνο.** Άγνωστα υλικά μπορεί να δημιουργήσουν επικίνδυνες καταστάσεις.

Ασφάλεια προσώπων

- ▶ **Όταν ψεκάζετε ή εργάζεστε με χημικές ουσίες να φοράτε έναν κατάλληλο για σας προσωπικό εξοπλισμό, π. χ. κατάλληλα προστατευτικά γάντια και μια προστατευτική ή αναπνευστική μάσκα.** Όταν φοράτε έναν κατάλληλο για τις εκάστοτε συνθήκες προστατευτικό εξοπλισμό ελαττώνεται ή έκθεσή σας στις επικίνδυνες ουσίες.



- ▶ **Να μην ψεκάζετε τον ίδιο τον εαυτό σας ή άλλα άτομα ή ζώα. Να κρατάτε τα χέρια σας ή άλλα μέρη του σώματός σας μακριά από την δέσμη ψεκασμού. Σε περίπτωση που η δέσμη ψεκασμού εισχωρήσει στο δέρμα σας, τότε να ζητήσετε αμέσως τη βοήθεια ενός γιατρού.** Το υλικό ψεκασμού μπορεί να διαπεράσει το δέρμα σας και να διεισδύσει στο σώμα σας ακόμη και δια μέσου ενός γαντιού.
- ▶ **Να μην περιποιηθείτε μια έγχυση σαν απλό κόψιμο.** Μια δέσμη υψηλής πίεσης μπορεί να εγχύσει δηλητηριώδεις ουσίες στο σώμα σας και να προκαλέσει έτσι σοβαρούς τραυματισμούς. Ζητήστε ιατρική βοήθεια σε περίπτωση που το υπό ψεκασμό υλικό θα διεισδύσει στο δέρμα σας.
- ▶ **Να λαμβάνετε υπόψη σας τυχόν κινδύνους από το υπό ψεκασμό υλικό. Να προσέχετε τα σημάδια επάνω στο δοχείο ή της πληροφορίες του κατασκευαστή του υπό ψεκασμού υλικού, συμπεριλαμβανομένης και της εντολής να φορέσετε έναν προσωπικό προστατευτικό εξοπλισμό.** Να τηρείτε τις υποδείξεις του κατασκευαστή για να ελαττώσετε τον κίνδυνο πυρκαγιάς καθώς τον κίνδυνο πρόκλησης τραυματισμών από δηλητήρια, καρκινογόνες ουσίες κτλ.

Χρήση και μεταχείριση του ηλεκτρικού εργαλείου

- ▶ **Να χρησιμοποιείτε μόνο σετ ακροφυσίων που έχουν προσδιοριστεί από τον κατασκευαστή. Να μην ψεκάζετε ποτέ χωρίς συναρμολογημένο το προστατευτικό ακροφυσίου.** Η χρήση ενός εξειδικευμένου σετ ακροφυσίων με το κατάλληλο προστατευτικό ακροφυσίου μειώνει τις πιθανότητες να διεισδύσει στο δέρμα σας μια δέσμη υψηλής πίεσης και να εγχύσει έτσι στο σώμα σας δηλητηριώδεις ουσίες.
- ▶ **Προσοχή όταν καθαρίζετε ή/και αλλάζετε τα σετ ακροφυσίων. Σε περίπτωση που κατά τη διάρκεια του ψεκασμού βουλώσει το τοποθετημένο ακροφύσιο, τότε για να το καθαρίσετε πρέπει να τηρήσετε τις οδηγίες του κατασκευαστή για την απόζευξη του μηχανήματος και την αποσυμπίεση.** Όταν τα υγρά βρίσκονται υπό πίεση μπορεί να διεισδύσουν στο δέρμα σας και να προκαλέσουν σοβαρούς τραυματισμούς.
- ▶ **Να διατηρείτε το φως του ηλεκτρικού καλωδίου και τη σκανδάλη του πιστολιού ψεκασμού χωρίς χρώματα και άλλα υγρά. Μην κρατήσετε ποτέ το καλώδιο από τα βύσματα για να το υποστηρίξετε.** Τυχόν αμέλειες κατά τη σύζευξη μπορεί να προκαλέσουν ηλεκτροπληξία.

Περιγραφή λειτουργίας



Διαβάστε όλες τις προειδοποιητικές υποδείξεις. Αμέλειες κατά την τήρηση των προειδοποιητικών υποδείξεων μπορεί να προκαλέσουν ηλεκτροπληξία, κίνδυνο πυρκαγιάς ή/και σοβαρούς τραυματισμούς.

Χρήση σύμφωνα με τον προορισμό

Το ηλεκτρικό εργαλείο προορίζεται μόνο για τον ψεκασμό αραιούμενων στο νερό βερνικιών (λακών), εφυσαιωμάτων, ασταρωμάτων, διαφανών βερνικιών, αδιαφανών βερνικιών οχημάτων, προστυμάτων, ξυλοπροστατευτικών μέσων, φυτοφαρμάκων, λαδιών και

απολυμαντικών μέσων που περιέχουν διαλύτες. Το ηλεκτρικό εργαλείο δεν είναι κατάλληλο για την κατεργασία χρωμάτων διασποράς και Latex, αλκαλικών διαλυμάτων, υλικών επίστρωσης που περιέχουν οξέα, υλικά ψεκασμού που περιέχουν κοκκώδη ή άλλα σώματα καθώς και ούτε για υλικά που δε σχηματίζουν νέφος ή σταγονίδια ψεκασμού.

Απεικονιζόμενα στοιχεία

Η αριθμοδότηση των απεικονιζόμενων στοιχείων βασίζεται στην απεικόνιση του ηλεκτρικού εργαλείου στις σελίδες με τα γραφικά.

- 1 Ηλεκτρική μονάδα
- 2 Σφικτήρας καλωδίου
- 3 Καπάκι φίλτρου αέρα
- 4 Πλήκτρο SDS για απομανδάλωση
- 5 Ηλεκτρικό καλώδιο
- 6 Επιμήκυνση πέλματος (μόνο για δοχείο 800 ml)
- 7 Βίδα για καπάκι φίλτρου αέρα
- 8 Φίλτρο αέρα
- 9 Πιστόλι ψεκασμού
- 10 Κατακόρυφος σωλήνας με φλάντζα δοχείου
- 11 Δοχείο για υλικό ψεκασμού, 600 ml
Δοχείο για υλικό ψεκασμού, 800 ml*
- 12 Καπάκι για εξαερισμό
- 13 Πώμα αέρα
- 14 Παξιμάδι με επικάλυμμα
- 15 Τροχίσκος ρύθμισης ποσότητας υλικού ψεκασμού
- 16 Διακόπτης χειρισμού σκανδάλη
- 17 Σωλήνας εξαερισμού
- 18 Βαλβίδα εξαερισμού
- 19 Μεμβράνη
- 20 Ακροφύσιο
- 21 Φλάντζα ακροφυσίου
- 22 Δοσομετρικό κύπελλο

*Εξαρτήματα που απεικονίζονται ή περιγράφονται δεν περιέχονται στη στάνταρ συσκευασία.

Πληροφορίες για θόρυβο και δονήσεις

Οι τιμές μέτρησης εξακριβώθηκαν σύμφωνα με την προδιαγραφή EN 60745.

Η χαρακτηριστική στάθμη ακουστικής πίεσης του μηχανήματος εξακριβώθηκε σύμφωνα με την καμπύλη A και ανέρχεται σε 74 dB(A).

Ανασφάλεια $K=1,5$ dB.

Όταν εργάζεσθε η στάθμη θορύβου μπορεί να ξεπεράσει τα 80 dB(A).

Φοράτε ωτασπίδες!

Η χαρακτηριστική δόνηση χεριού-μπράτσου είναι μικρότερη από 2,5 m/s².

Τεχνικά χαρακτηριστικά

Σύστημα λεπτού ψεκασμού	PFS 55	
Αριθμός ευρετηρίου		3 603 B06 0..
Ονομαστική ισχύς	W	280
Απόδραση εκτόξευσης	g/min	0–110
Ισχύς ψεκασμού	W	55
Δαπάνη χρόνου για βαφή 5 m ²	min	12
Χωρητικότητα δοχείου για υλικό ψεκασμού	ml	600
Βάρος σύμφωνα με EPTA-Procedure 01/2003	kg	1,3
Κατηγορία μόνωσης		□/II

Παρακαλούμε να προσέξετε τον αριθμό ευρετηρίου στην πινακίδα κατασκευαστή του ηλεκτρικού εργαλείου σας. Οι εμπορικοί χαρακτηρισμοί ορισμένων ηλεκτρικών εργαλείων μπορεί να διαφέρουν.

Δήλωση συμβατότητας



Δηλώνουμε με πευθύνως ότι το προϊόν που περιγράφεται στα «Τεχνικά χαρακτηριστικά» εκπληρώνει τους εξής κανονισμούς ή κατασκευαστικές συστάσεις: EN 60745 σύμφωνα με τις διατάξεις των οδηγιών 2004/108/EK, 98/37/EK (έως 28.12.2009), 2006/42/EK (από 29.12.2009).

Τεχνικός φάκελος από:

Robert Bosch GmbH, Dept. PT/ESC,
D-70745 Leinfelden-Echterdingen

Dr. Egbert Schneider
Senior Vice President
Engineering

Dr. Eckerhard Strötgen
Head of Product
Certification

18.02.2008, Robert Bosch GmbH, Power Tools Division
D-70745 Leinfelden-Echterdingen

Συναρμολόγηση

- Βγάξτε το φινι από την πρίζα πριν από οποιαδήποτε εργασία στο ηλεκτρικό εργαλείο.

Συναρμολόγηση του πιστολιού ψεκασμού και της ηλεκτρικής μονάδας (βλέπε εικόνες A1 – A2)

Σύνδεση της ηλεκτρικής μονάδας με το πιστόλι ψεκασμού

- Τοποθετήστε το πιστόλι ψεκασμού **9** επάνω στην ηλεκτρική μονάδα **1** μέχρι να ακούσετε ότι ασφαλίσει.

Αφαίρεση της ηλεκτρικής μονάδας

- Πατήστε τα δυο κόκκινα πλήκτρα SDS **4**, κρατήστε τα πατημένα και αφαιρέστε το πιστόλι ψεκασμού **9** από την ηλεκτρική μονάδα.

Λειτουργία

Προετοιμασία της εργασίας

- ▶ **Δεν επιτρέπεται η εκτέλεση εργασιών ψεκασμού στις όχθες υδατικών περιοχών ή σε γειτονικές επιφάνειες, που συμπεριλαμβάνονται άμεσα σ' αυτές.**

Όταν αγοράζετε χρώματα, βερνίκια και μέσα ψεκασμού να λαμβάνετε υπόψη σας την περιβαλλοντική τους συμβατότητα.

Προετοιμασία της υπό ψεκασμό επιφάνειας

Υπόδειξη: Να σκεπάζετε καλά και εκτενώς το γύρω χώρο της υπό ψεκασμό επιφάνειας.

Το νέφος ψεκασμού ρυπαίνει το περιβάλλον. Όταν εργάζεστε σε εσωτερικούς χώρους μπορεί να λερωθούν οι ακάλυπτες επιφάνειες.

Η υπό ψεκασμό επιφάνεια πρέπει να είναι καθαρή, στεγνή και χωρίς λιπή.

- Λείες υπό κατεργασία επιφάνειες πρέπει πρώτα να εκτραχύνονται και να καθαρίζονται από τη σκόνη που παράγεται κατά την εκτράχυνση.

Αραιώση του υλικού ψεκασμού

- ▶ **Προσέξτε, να ταιριάζουν μεταξύ τους το προς ψεκασμό υλικό και το αραιωτικό.** Σε περίπτωση που χρησιμοποιήσετε λάθος αραιωτικό μπορεί να δημιουργηθούν σβόλοι οι οποίοι θα βουλώσουν το πιστόλι ψεκασμού.

Υλικό ψεκασμού	προτεινόμενη αραιώση
Ξυλοπορστατευτικά μέσα, προσυμμάματα, λάδια, μη αραιωμένα εφυσάλωματα	μη αραιωμένα
Απολυμαντικά, μη αραιωμένα φυτοφάρμακα	μη αραιωμένα
Διαλύτες- ή λάκες διαλυόμενες σε νερό, ασταρώματα, αδιαφανή βερνίκια αυτοκινήτων, παχιά εφυσάλωματα	αραιώση τουλάχιστον κατά 10 %

Για υπό ψεκασμό υλικό που πρέπει να αραιωθεί ακολουθήστε την εξής διαδικασία:

- Πάρτε το δοσομετρικό κύπελλο **22**.
- Ανακατέψτε καλά το υλικό ψεκασμού.
- Γεμίστε με επαρκές υπό ψεκασμό υλικό το δοχείο του υπό ψεκασμό υλικού **11**. (βλέπε «Γέμισμα με υλικό ψεκασμού», σελίδα 130)
- Να αραιώνετε το υπό ψεκασμό υλικό κατά 10 % με αραιωτικό. Για παράδειγμα:

Υπό ψεκασμό υλικό Ποσότητα εκτόξευσης [ml]	200	300	400	500
Αραιωτικό [ml]	20	30	40	50

- Ανακατέψτε καλά το υλικό ψεκασμού.
- Ψεκάστε δοκιμαστικά μια κατάλληλη επιφάνεια. (βλέπε «Ψεκασμός», σελίδα 131)

Αρχίστε τον ψεκασμό μόλις πετύχετε μια άριστη εικόνα ψεκασμού της δοκιμαστικής επιφάνειας.

ή

Σε περίπτωση που το αποτέλεσμα του ψεκασμού δεν είναι ικανοποιητικό ή όταν δεν εξέρχεται μιογιά, τότε ακολουθήστε την διαδικασία που περιγράφεται στο κεφάλαιο «Εξουδετέρωση βλαβών» στη σελίδα 134.

Γέμισμα με υλικό ψεκασμού (βλέπε εικόνες B1–B2)

- ▶ **Βγάξτε το φιν από την πρίζα πριν από οποιαδήποτε εργασία στο ηλεκτρικό εργαλείο.**

- Ξεβιδώστε το δοχείο **11** από το πιστόλι ψεκασμού.
- Γυρίστε το κατακόρυφο σωλήνα **10** κατά τέτοιο τρόπο, ώστε να εκτοξευθεί όλο το υλικό ψεκασμού, σχεδόν χωρίς υπολείμματα:

για ψεκασμό αντικειμένων στο έδαφος	προς τα εμπρός με κατεύθυνση προς το ακροφύσιο
για ψεκασμό αντικειμένων πάνω από το κεφάλι	προς τα πίσω με κατεύθυνση προς τη λαβή

- Γεμίστε το δοχείο με υλικό ψεκασμού και ακολουθώντας βιδώστε το στο πιστόλι ψεκασμού.

Θέση σε λειτουργία

► **Δώστε προσοχή στην τάση δικτύου! Η τάση της ηλεκτρικής πηγής πρέπει να ταυτίζεται με την τάση που είναι αναγραμμένη στην πινακίδα κατασκευαστή του ηλεκτρικού εργαλείου. Ηλεκτρικά εργαλεία με χαρακτηριστική τάση 230 V λειτουργούν και με τάση 220 V.**

► **Όταν εργάζεστε να φροντίζετε, το ηλεκτρικό εργαλείο να μην αναρροφά αναθυμιάσεις διαλυτών ή άλλες βρωμιές.**

Θέση σε λειτουργία

- Τοποθετήστε το φως δικτύου στην πρίζα.
- Πάρτε το ηλεκτρικό εργαλείο στο χέρι σας και κατευθύντε το επάνω στην υπό ψεκασμό επιφάνεια.

Το ηλεκτρικό εργαλείο διαθέτει ένα διακόπτη χειρισμού **16** με 2 βαθμίδες. Στην πρώτη βαθμίδα ξεκινά η τουρμπίνα. Στη 2η βαθμίδα προωθείται το υλικό ψεκασμού.

- Πατήστε το διακόπτη χειρισμού **16** μέχρι να αρχίσει η εκτόξευση του υλικού ψεκασμού.

Θέση εκτός λειτουργίας

- Αφήστε πάλι ελεύθερο το διακόπτη χειρισμού **16**.
- Βγάλτε το φως δικτύου από την πρίζα.

Υποδειξεις εργασίας

Ψεκασμός (βλέπε εικόνες C–D)

Υπόδειξη: Όταν χρησιμοποιείτε το ηλεκτρικό εργαλείο σε εξωτερικούς χώρους να δίνετε προσοχή στην κατεύθυνση του ανέμου.

- Να διεξάγετε πρώτα έναν δοκιμαστικό ψεκασμό και να ρυθμίζετε την εμφάνιση της ψεκασμένης επιφάνειας και την ποσότητα του μέσου ψεκασμού ανάλογα με το υλικό ψεκασμού. (Για ρυθμίσεις βλέπε τα κεφάλαια που ακολουθούν)
- Να κρατάτε το πιστόλι ψεκασμού οπωσδήποτε κάθετα ως προς το υπό ψεκασμό αντικείμενο και σε απόσταση μεταξύ 5 – 15 cm απ' αυτό.
- Να αρχίζετε τον ψεκασμό εκτός της υπό ψεκασμό επιφάνειας.

- Να κινείτε το πιστόλι ψεκασμού ομοιόμορφα και, ανάλογα με την εκάστοτε κατάλληλη ρύθμιση ψεκασμού, οριζόντια ή κάθετα. Για να επιτύχετε μια ποιοτικά ομοιόμορφη εμφάνιση της ψεκασμένης επιφάνειας πρέπει οι λωρίδες που ψεκάζετε να επικαλύπτονται κατά 4 – 5 cm.
- Να αποφεύγετε τις διακοπές του ψεκασμού εντός της υπό ψεκασμό επιφάνειας.

Με ομοιόμορφη οδήγηση του πιστολιού ψεκασμού πετυχαίνετε μια επίσης ομοιόμορφη εμφάνιση της ψεκασμένης επιφάνειας.

Μια μη σταθερή απόσταση ή/και μια μη σταθερή γωνία ψεκασμού οδηγούν σε έναν ισχυρό σχηματισμό νέφους ψεκασμού και σε ανομοιομορφία της εικόνας ψεκασμένης επιφάνειας.

- Να τερματίζετε τη διαδικασία ψεκασμού εκτός της υπό ψεκασμό επιφάνειας.

Να μην ψεκάζετε μέχρι να αδειάσει τελείως το δοχείο για το υλικό ψεκασμού. Όταν ο κατακόρυφος σωλήνας δεν βυθίζεται μέσα στο υπό ψεκασμό υλικό, τότε το νέφος ψεκασμού «σπάει» κι έτσι δημιουργείται μια ανομοιόμορφα ψεκασμένη επιφάνεια.







Σε περίπτωση που στο ακροφύσιο ή/και στο καπάκι αέρα δημιουργηθούν ιζήματα από το υλικό ψεκασμού, τότε καθαρίστε και τα δυο εξαρτήματα με τον χρησιμοποιούμενο διαλύτη.

Υπόδειξη: Να αποθέτετε το ηλεκτρικό εργαλείο πάντοτε επάνω σε μια επίπεδη και καθαρή επιφάνεια για να μην μπορεί να ανατραπεί.

Ρύθμιση της εμφάνισης της ψεκασμένης επιφάνειας (βλέπε εικόνα E)

► **Μην πατήσετε ποτέ τη σκανδάλη 16 όσο ρυθμίζετε το πώμα αέρα 13.**

- Χαλαρώστε το παξιμάδι με επικάλυμμα **14**.
- Γυρίστε το πώμα αέρα **13** στην επιθυμητή θέση.
- Σφίξτε πάλι το παξιμάδι με επικάλυμμα.

Πώμα αέρα	Δέσμη	Χρήση
		A κάθετη επίπεδη δέσμη για οριζόντια κατεύθυνση εργασίας
		B οριζόντια επίπεδη δέσμη για κάθετη κατεύθυνση εργασίας
		C στρογγυλή δέσμη για γωνίες, ακμές και δυσπρόσιτες θέσεις

Ρύθμιση ποσότητας υλικού ψεκασμού (βλέπε εικόνα F)

- Γυρίστε τον τροχίσκο ρύθμισης **15** για να ρυθμίσετε την επιθυμητή ποσότητα υλικού ψεκασμού:
-: ελάχιστη ποσότητα ψεκασμού,
+: μέγιστη ποσότητα ψεκασμού.

Ποσότητα υλικού ψεκασμού	Ρύθμιση
  <p>Πάρα πολύ υλικό ψεκασμού στην υπό ψεκασμό επιφάνεια:</p>	<p>Η ποσότητα του υλικού ψεκασμού πρέπει να μειωθεί.</p> <p>- Γυρίστε τον τροχίσκο ρύθμισης 15 με φορά -.</p>
  <p>Πολύ λίγο υλικό ψεκασμού στην υπό ψεκασμό επιφάνεια:</p>	<p>Η ποσότητα του υλικού ψεκασμού πρέπει να αυξηθεί.</p> <p>- Γυρίστε τον τροχίσκο ρύθμισης 15 με φορά +.</p>

Συντήρηση και Service

Συντήρηση και καθαρισμός

- ▶ **Βγάzte το φιλ από την πρίζα πριν από οποιαδήποτε εργασία στο ηλεκτρικό εργαλείο.**
- ▶ **Μην βυθίσετε ποτέ την ηλεκτρική μονάδα σε διαλύτες ή σε νερό.** Να καθαρίζετε τα περιβάλλοντα μόνο με ένα υγρό πανί.

Καθαρισμός (βλέπε εικόνες H-1)

Απαραίτητη προϋπόθεση για την άριστη λειτουργία του πιστολιού ψεκασμού είναι ο κανονικός καθαρισμός του. Σε περίπτωση έλλειψης ή αντικανονικού καθαρισμού δεν αναγνωρίζεται καμιά αξίωση ικανοποίησης από την εγγύηση.

Να καθαρίζετε το πιστόλι ψεκασμού και το δοχείο για το υλικό ψεκασμού πάντοτε με το διαλύτη (μέσο διάλυσης ή νερό) που χρησιμοποιείτε για το υλικό ψεκασμού.

Μην καθαρίζετε ποτέ τις τρύπες των ακροφυσίων και αέρα του πιστολιού ψεκασμού με αιχμηρά μεταλλικά αντικείμενα.

Μην αναμειξτε το αραιωμένο υλικό ψεκασμού με το μη αραιωμένο γνήσιο υλικό αλλά διαφυλάξτε το ξεχωριστά.

Να καθαρίζετε το πιστόλι ψεκασμού πάντοτε με ιδιαίτερη επιμέλεια, όταν το είχατε χρησιμοποιήσει για τον ψεκασμό ανθυγιεινών υλικών.

- Βγάλτε το φιλ δικτύου από την πρίζα και πατήστε το διακόπτη χειρισμού **16** για να μπορέσει το υπό ψεκασμό υλικό να επιστρέψει στο δοχείο.
- Αφαιρέστε την ηλεκτρική μονάδα. (βλέπε σελίδα 129)
- Ξεβιδώστε το δοχείο **11** και αδειάστε το υπόλοιπο υλικό ψεκασμού.
- Γεμίστε το δοχείο με διαλύτη (μέσο διάλυσης ή νερό) και βιδώστε το δοχείο στο πιστόλι ψεκασμού.
- Κουνήστε πολλές φορές το πιστόλι ψεκασμού.
- Συνδέστε πάλι το πιστόλι ψεκασμού με την ηλεκτρική μονάδα. (βλέπε σελίδα 129)

- Βάλτε το φιλ δικτύου στην πρίζα, πατήστε το διακόπτη χειρισμού και ψεκάστε το αραιωτικό σε ένα άδειο κουτί υλικού.
- Να επαναλάβετε τη διαδικασία αυτή μέχρι από το πιστόλι ψεκασμού να εξέρχεται μόνο καθαρός διαλύτης.
- Βγάλτε το φιλ δικτύου από την πρίζα και αφαιρέστε την ηλεκτρική μονάδα.
- Αδειάστε τελείως το δοχείο **11**.
- Ελέγξτε, αν ο κατακόρυφος σωλήνα με τη φλάντζα δοχείου **10** είναι χωρίς υπολείμματα και δεν έχει υποστεί βλάβη.
- Να καθαρίζετε το δοχείο και το πιστόλι ψεκασμού εξωτερικά με ένα πανί βουτηγμένο στο διαλύτη.
- Ξεβιδώστε το παξιμάδι με επικάλυμμα **14** και το πώμα αέρα **13**.
- Καθαρίστε το ακροφύσιο **20** και τη βελόνα του ακροφυσίου με διαλύτη.

Κάπου-κάπου πρέπει να καθαρίζετε επίσης και τη φλάντζα **21** του ακροφυσίου.

- Αφαιρέστε το ακροφύσιο **20** και τη φλάντζα **21** του ακροφυσίου.
Σε περίπτωση που η φλάντζα ακροφυσίου είναι γερά κολλημένη στο πιστόλι ψεκασμού χρησιμοποιήστε για βοήθεια ένα αιχμηρό αντικείμενο.
- Καθαρίστε τη φλάντζα ακροφυσίου με διαλύτη.
- Τοποθετήστε πάλι τη φλάντζα ακροφυσίου στο πιστόλι ψεκασμού. Δώστε προσοχή ώστε η εγκοπή να δείχνει κόντρα στο πιστόλι ψεκασμού.
- Περάστε το ακροφύσιο στο πιστόλι ψεκασμού και γυρίστε το στη σωστή θέση.
- Τοποθετήστε το πώμα αέρα **13** επάνω στο ακροφύσιο και σφίξτε το καλά με το παξιμάδι με επικάλυμμα **14**.

Καθαρισμός του σωλήνα εξαερισμού (βλέπε εικόνα G)

Σε περίπτωση που ο σωλήνας εξαερισμού **17** έχει ρυπανθεί από το υλικό ψεκασμού, τότε πρέπει να καθαριστεί.

- Αφαιρέστε το καπάκι για εξαερισμό **12**.
- Αφαιρέστε το σωλήνα εξαερισμού **17**.
- Ξεβιδώστε τη βαλβίδα εξαερισμού **18**.
- Βγάλτε έξω τη μεμβράνη **19**.
- Καθαρίστε το σωλήνα εξαερισμού, τη βαλβίδα εξαερισμού και τη μεμβράνη με το αντίστοιχο αραιωτικό.
- Μετά τον καθαρισμό τοποθετήστε πρώτα τη μεμβράνη. Δώστε προσοχή, ο μακρύτερος πύρος να δείχνει προς τα επάνω.
- Βιδώστε πάλι τη βαλβίδα εξαερισμού.
- Στη συνέχεια τοποθετήστε το σωλήνα εξαερισμού πρώτα στη βαλβίδα και ακολούθως επάνω, στο πιστόλι ψεκασμού.
- Τοποθετήστε πάλι το καπάκι.

Αλλαγή φίλτρου αέρα (βλέπε εικόνα L)

Υπόδειξη: Μην χρησιμοποιήσετε ποτέ το ηλεκτρικό εργαλείο χωρίς φίλτρο αέρα. Ένα ηλεκτρικό εργαλείο χωρίς φίλτρο αέρα μπορεί να αναρροφήσει βρωμίες που θα επηρεάσουν αρνητικά λειτουργία του.

Το φίλτρο αέρα πρέπει να αλλάγεται όταν βρωμίσει.

- Λύστε τη βίδα **7**.
- Αφαιρέστε το καπάκι φίλτρου αέρα **3**.
- Αντικαταστήστε το φίλτρο αέρα.
- Κλείστε το καπάκι φίλτρου αέρα και βιδώστε πάλι καλά τη βίδα.

Απόσυρση υλικών

Τα αραιωτικά και τα κατάλοιπα του υλικού ψεκασμού πρέπει να αποσύρονται με τρόπο φιλικό προς το περιβάλλον. Να τηρείτε τις υποδείξεις απόσυρσης του κατασκευαστή καθώς και τις εκάστοτε τοπικές διατάξεις για την απόσυρση ειδικών απορριμμάτων.

Ρυπογόνες χημικές ουσίες δεν επιτρέπεται να καταλήξουν στη γη, στα υπόγεια ή/και τα επίγεια ύδατα. Μη χύνετε ρυπογόνες χημικές ουσίες στην αποχέτευση!

Συντήρηση

Αν παρ' όλες τις επιμελημένες μεθόδους κατασκευής κι ελέγχου το ηλεκτρικό εργαλείο σταματήσει κάποτε να λειτουργεί, τότε η επισκευή του πρέπει να ανατεθεί σ' ένα εξουσιοδοτημένο συνεργείο για ηλεκτρικά εργαλεία της Bosch.

Όταν ζητάτε διασφαητικές πληροφορίες καθώς και όταν παραγγέλνετε ανταλλακτικά πρέπει να αναφέρετε οπωσδήποτε το 10ψήφιο αριθμό ευρετηρίου που αναγράφεται στην πινακίδα κατασκευαστή.

Εξουδετέρωση βλαβών

Πρόβλημα	Αιτία	Θεραπεία
Το υλικό ψεκασμού δεν σκεπάζει σωστά την επιφάνεια	Ανεπαρκής ποσότητα υλικού ψεκασμού	Γυρίστε τον τροχίσκο ρύθμισης 15 με φορά +
	Πολύ μεγάλη απόσταση από την υπό ψεκασμό επιφάνεια	Ελαττώστε την απόσταση ψεκασμού
	Ανεπαρκές υλικό ψεκασμού επάνω στην επιφάνεια ψεκασμού, ψεκάστε πολύ λίγες φορές πάνω από την επιφάνεια	Ψεκάστε πιο συχνά πάνω από την επιφάνεια
	Παχύρρευστο υλικό ψεκασμού	Αραιώστε το εκ νέου υπό ψεκασμό υλικό κατά 10 % και ακολούθως διεξάγετε έναν δοκιμαστικό ψεκασμό

Πρόβλημα	Αιτία	Θεραπεία
Το υλικό ψεκάσμου «τρέχει» μετά τον ψεκάσμο	Ψεκάσατε με πολύ υλικό	Γυρίστε τον τροχίσκο ρύθμισης 15 με φορά –
	Πολύ μικρή απόσταση από την υπό ψεκάσμο επιφάνεια	Αυξήστε την απόσταση ψεκάσμου
	Υλικό ψεκάσμου πολύ αραιό	Συμπληρώστε με γνήσιο, μη αραιωμένο υλικό
	Ψεκάσατε πολλές φορές πάνω από την ίδια επιφάνεια	Αφαιρέστε το ψεκασμένο χρώμα και κατά το δεύτερο ψεκάσμο να μην ψεκάσετε τόσο πολλές φορές πάνω από την ίδια θέση
Πολύ μεγάλη διασπορά	Πολύ υψηλή ποσότητα υλικού ψεκάσμου	Γυρίστε τον τροχίσκο ρύθμισης 15 με φορά –
	Λερωμένο ακροφύσιο 20	Καθαρίστε το ακροφύσιο
	Ανεπαρκής πίεση στο δοχείο 11	Βιδώστε το δοχείο για το υλικό ψεκάσμου σωστά στο πιστόλι ψεκάσμου
	Παχύρρευστο υλικό ψεκάσμου	Αραιώστε το εκ νέου υπό ψεκάσμο υλικό κατά 10 % και ακολούθως διεξάγετε έναν δοκιμαστικό ψεκάσμο
	Πολύ λερωμένο φίλτρο αέρα	Αλλαγή φίλτρου αέρα
Πολύ ισχυρό νέφος ψεκάσμου	Ψεκάσατε με πολύ υλικό	Γυρίστε τον τροχίσκο ρύθμισης 15 με φορά –
	Πολύ μεγάλη απόσταση από την υπό ψεκάσμο επιφάνεια	Ελαττώστε την απόσταση ψεκάσμου
Η δέσμη ψεκάσμου πάλλει	Πολύ λίγο υλικό ψεκάσμου στο δοχείο	Γεμίστε υλικό ψεκάσμου
	Βούλωσε η τρύπα εξαερισμού στον κατακόρυφο σωλήνα 10	Καθαρίστε τον κατακόρυφο σωλήνα και την τρύπα
	Πολύ λερωμένο φίλτρο αέρα	Αλλαγή φίλτρου αέρα
	Παχύρρευστο υλικό ψεκάσμου	Αραιώστε το εκ νέου υπό ψεκάσμο υλικό κατά 10 % και ακολούθως διεξάγετε έναν δοκιμαστικό ψεκάσμο
Στο ακροφύσιο στάζει υλικό ψεκάσμου	Ιζήματα υλικού ψεκάσμου στο ακροφύσιο 20 και πώμα αέρα 13	Καθαρίστε το ακροφύσιο και το πώμα αέρα
	Φθαρμένο ακροφύσιο 20	Αλλάξτε ακροφύσιο
	Χαλαρό ακροφύσιο 20	Σφίξτε το παξιμάδι με επικάλυμμα 14

Πρόβλημα	Αιτία	Θεραπεία
Δεν εξέρχεται υλικό ψεκασμού από το ακροφύσιο	Βουλωμένο ακροφύσιο 20	Καθαρίστε το ακροφύσιο
	Βουλωμένος κατακόρυφος σωλήνας 10	Καθαρίστε τον κατακόρυφο σωλήνα
	Βούλωσε η τρύπα εξαερισμού στον κατακόρυφο σωλήνα 10	Καθαρίστε τον κατακόρυφο σωλήνα και την τρύπα
	Χαλαρός κατακόρυφος σωλήνας 10	Στερεώστε τον κατακόρυφο σωλήνα
	Ανεπαρκής πίεση στο δοχείο 11	Βιδώστε το δοχείο για το υλικό ψεκασμού σωστά στο πιστόλι ψεκασμού
	Παχύρρευστο υλικό ψεκασμού	Αραιώστε το εκ νέου υπό ψεκασμό υλικό κατά 10 % και ακολουθήως διεξάγετε έναν δοκιμαστικό ψεκασμό

Service και σύμβουλος πελατών

Το Service απαντά στις ερωτήσεις σας σχετικά με την επισκευή και τη συντήρηση του προϊόντος σας καθώς και για τα αντίστοιχα ανταλλακτικά. Λεπτομερή σχέδια και πληροφορίες για τα ανταλλακτικά θα βρείτε στην ηλεκτρονική διεύθυνση:

www.bosch-pt.com

Η ομάδα συμβούλων της Bosch σας υποστηρίζει με ευχαρίστηση όταν έχετε ερωτήσεις σχετικές με την αγορά, τη χρήση και τη ρύθμιση των προϊόντων και ανταλλακτικών.

Ελλάδα

Robert Bosch A.E.
Κηφισσού 162
12131 Περιστερί-Αθήνα
Tel.: +30 (0210) 57 01 200 KENTPO
Tel.: +30 (0210) 57 70 081 – 83 KENTPO
Fax: +30 (0210) 57 01 263
Fax: +30 (0210) 57 70 080
www.bosch.gr

ABZ Service A.E.
Tel.: +30 (0210) 57 01 375 – 378 SERVICE
Fax: +30 (0210) 57 73 607

Απόσυρση

Το πιστόλι ψεκασμού, η ηλεκτρική μονάδα, τα εξαρτήματα και οι συσκευασίες πρέπει να ανακυκλώνονται με τρόπο φιλικό προς το περιβάλλον.

Για την ανακύκλωση κατά είδος τα πλαστικά τμήματα φέρουν ένα σχετικό χαρακτηρισμό.

Μόνο για χώρες της ΕΕ:



Μην ρίχνετε τα ηλεκτρικά εργαλεία στα απορρίμματα του σπιτιού σας! Σύμφωνα με την Κοινοτική Οδηγία 2002/96/ΕΚ σχετικά με τις παλιές ηλεκτρικές και ηλεκτρονικές συσκευές και τη μεταφορά της οδηγίας αυτής σε εθνικό δίκαιο δεν είναι πλέον υποχρεωτικό τα άχρηστα ηλεκτρικά εργαλεία να συλλέγονται ξεχωριστά για να ανακυκλωθούν με τρόπο φιλικό προς το περιβάλλον.

Τηρούμε το δικαίωμα αλλαγών.

Elektrikli El Aletleri İçin Genel Uyarı Talimatı

UYARI Boya ve çözü maddelere ait güvenlik yapıları ve haznelere üzerindeki uyarı etiketleri dahil olmak üzere bütün güvenlik talimatını okuyun. Uyarılara ve güvenlik talimatı hükümlerine uyulmadığı takdirde elektrik çarpmaları, yangın ve/veya yaralanmalar olabilir.

Bütün uyarıları ve güvenlik talimatını ileride kullanmak üzere saklayın.

Güvenlik talimatında kullanılan “Elektrikli el aleti” kavramı akım şebekesine bağlanan (şebeke kablolü) elektrikli el aletleri ile akü ile çalışan (şebeke kablosu olmayan) elektrikli el aletlerini ifade etmektedir.

1) Çalışma yeri güvenliği

- Çalışma yerinizi temiz tutun ve iyi aydınlatın.** Çalışma yerinizdeki düzensizlik veya elverişsiz aydınlatma koşulları kazalara neden olabilir.
- Elektrikli el aletini kullanırken çocukları ve başkalarını uzakta tutun.** Dikkatiniz dağılacak olursa aletin kontrolünü kaybedebilirsiniz.

2) Elektrik Güvenliği

- Elektrikli el aletinin bağlantı fişi prize uygundur. Fişi hiçbir zaman değiştirmeyin. Koruyucu topraklanmış elektrikli el aletleri ile birlikte adaptör fiş kullanmayın.** Değiştirilmemiş fiş ve uygun priz elektrik çarpma tehlikesini azaltır.
- Borular, kalorifer petekleri, ısıtıcılar ve buzdolapları gibi topraklanmış yüzeylerle bedensel temasa gelmekten kaçınınız.** Bedeniniz topraklandığı anda büyük bir elektrik çarpma tehlikesi ortaya çıkar.
- Aleti yağmur altında veya nemli ortamlarda bırakmayın.** Suyun elektrikli el aleti içine sızması elektrik çarpma tehlikesini artırır.

d) Elektrikli el aletini kablosundan tutarak taşımayın, kabloyu kullanarak asmayın veya kablodan çekerek fişi çıkarmayın. Kabloyu ısıdan, yağdan, keskin kenarlı cisimlerden veya aletin hareketli parçalarından uzak tutun. Hasarlı veya dolaşmış kablo elektrik çarpma tehlikesini artırır.

e) Bir elektrikli el aleti ile açık havada çalışırken, mutlaka açık havada kullanılmaya uygun uzatma kablosu kullanın. Açık havada kullanılmaya uygun uzatma kablosunun kullanılması elektrik çarpma tehlikesini azaltır.

f) Elektrikli el aletinin nemli ortamlarda çalıştırılması şartsa, mutlaka arıza akımı koruma şalteri kullanın. Arıza akımı koruma şalterinin kullanımı elektrik çarpma tehlikesini azaltır.

3) Kişilerin güvenliği

- Dikkatli olan, ne yaptığınıza dikkat edin ve elektrikli el aleti ile çalışırken makul olun. Yorgunsanız, aldığınız hapların, alkolün veya ilaçların etkisi altındaysanız elektrikli el aletini kullanmayın.** Elektrikli el aleti ile çalışırken bir anki dikkatsizlik ciddi yaralanmalara neden olabilir.
- Her zaman kişisel koruyucu donanım ve koruyucu gözlük kullanın.** Elektrikli el aletinin türüne ve kullanım durumuna göre toz maskesi, kaymayan iş ayakkabıları, koruyucu kask ve kulaklık gibi kişisel koruyucu donanımın kullanılması yaralanma tehlikesini azaltır.
- Aleti yanlışlıkla çalıştırmaktan kaçınınız. Akım şebekesine bağlarken, aküyü takarken veya taşırken aletin kapalı olduğundan emin olun.** Elektrikli el aletini taşırken parmağınız şalter üzerinde olursa veya aleti açık konumda akım şebekesine bağlarsanız kazalara neden olabilirsiniz.
- Duruşunuzun anormal olmamasına dikkat edin. Duruşunuz güvenli olsun ve her zaman dengenizi koruyun.** Bu yolla elektrikli el aletini beklenmedik durumlarda daha iyi kontrol edebilirsiniz.

- e) **Çalışırken uygun giysiler seçin.** Giysileriniz bol olmasın ve takı takmayın. Saçlarınızı, giysilerinizi ve eldivenlerinizi aletin hareketli parçalarından uzak tutun. Bol giysiler, takılar veya uzun saçlar aletin hareketli parçaları tarafından tutulabilir.

4) Elektrikli el aletinin kullanımı ve bakımı

- a) **Aleti aşırı ölçüde zorlamayın. Yaptığınız işe uygun elektrikli el aleti kullanın.** Yaptığınız işe uygun elektrikli el aleti ile belirlenen performans alanında daha iyi ve güvenli çalışırsınız.
- b) **Şalteri bozuk elektrikli el aletlerini kullanmayın.** Açılıp kapanamayan elektrikli el aletleri tehlikelidir ve onarılmalıdır.
- c) **Alette bir ayarlama yaparken, aksesuarı değiştirirken veya aleti elinizden bırakırken fişi prizden çekin.** Bu önlem elektrikli el aletinin istenmeden çalışmasını önler.
- d) **Elektrikli el aletlerini çocukların ulaşamayacağı bir yerde saklayın. Kullanımını bilmeyen veya bu güvenlik talimatını okumayan kişilerin aleti kullanmasına izin vermeyin.** Deneyimsiz kişiler tarafından kullanıldıklarında elektrikli el aletleri tehlikelidir.
- e) **Elektrikli el aletinin bakımını özenle yapın. Hareketli parçaların kusursuz biçimde işlev görüp görmediklerini, sıkışıp sıkışmadıklarını, parçaların kırık veya hasarlı olup olmadıklarını kontrol edin. Aleti kullanmaya başlamadan önce hasarlı parçaları onartın.** Birçok iş kazası elektrikli el aletlerinin kötü ve yetersiz bakımından kaynaklanır.
- f) **Elektrikli el aletini, aksesuarı, uçları ve benzerlerini bu güvenlik talimatı hükümlerine uygun olarak kullanın. Bu sırada çalışma koşullarını ve yaptığınız işi dikkate alın.** Elektrikli el aletlerinin kendileri için öngörülen işlerin dışında kullanımı tehlikeli durumların ortaya çıkmasına neden olabilir.

5) Servis

- a) **Elektrikli el aletinizi sadece yetkili personele ve orijinal yedek parça kullanma koşulu ile onartın.** Bu sayede aletin güvenliğini sürekli hale getirirsiniz.

İnce püskürtme sistemlerine ait güvenlik talimatı

Çalışma yeri güvenliği

- ▶ **Çalışma yerinizi temiz tutun, iyi havalandırın ve boya veya çözücü madde kaplarını, bez parçalarını ve diğer yanabilen maddeleri kaldırın.** Kendi kendine tutuşma tehlikesi. Çalışır durumdaki yangın söndürücülerini her zaman hazır bulundurun.
- ▶ **Püskürtme yapılan alanın iyi havalandırılmasını ve bütün mekana yeterli temiz hava girmesini sağlayın.** Buharlaşan yanıcı çözücü maddeler ortamı patlamaya hazır hale getirir.
- ▶ **Alevlenme noktası 21 °C'nin altında olan maddelerle püskürtme ve temizlik yapmayın. Su bazlı, uçucu olmayan hidrokarbon veya benzeri maddeleri kullanın.** Uçucu çözücü maddeler patlamaya hazır bir ortam yaratır.
- ▶ **Statik elektrik kıvılcıklarının, açık alevlerin, kıvılcıkların, kızgın nesnelere, motorların, sigaraların bulunduğu ve akım kablolarının takılıp söküldüğü veya şalterlerin kullanıldığı yerlerde püskürtme yapmayın.** Bu tür kıvılcım kaynakları ortamın alevlenmesine neden olabilir.
- ▶ **Tehlike oluşturup oluşturmadığı bilinmeyen maddeleri püskürtmeyin.** Özellikleri bilinmeyen maddeler tehlikeli durumların ortaya çıkmasına neden olabilir.

Kişilerin güvenliği

- ▶ **Püskürtme yaparken veya kimyasal maddelerle çalışırken kuruyucu eldiven ve koruyucu maske gibi ek kişisel güvenlik donanımı kullanın.** Çalışılan koşullara uygun koruyucu donanımın kullanılması tehlikeli maddelere karşı güvenlik sağlar.



- ▶ **Kendi üstünüze, başkalarına veya hayvanlar üzerine püskürtme yapmayın. Ellerinizi ve bedeninizin diğer bölgelerini püskürtme huzmesinden uzak tutun. Püskürtme huzmesi cildinize temas edecek olursa hemen bir hekime başvurun.** Püskürtülen madde eldivenlerden içeri sızabilir ve cildinize temas edebilir.
- ▶ **Püskürtme işlemini basit bir iş gibi görmeyin.** Yüksek basınçlı huzme zehirli maddeleri bedeninize püskürtebilir ve ciddi yaralanmalara neden olabilir. Cildinize püskürtme huzmesi temas ettiğinde hemen bir hekime başvurun.
- ▶ **Püskürtülen maddenin diğer tehlikelerini de dikkate alın. Kişisel koruyucu donanıma ait talimat da dahil olmak üzere kap üzerindeki işarete veya püskürtülen maddenin üretici bilgilerine dikkat edin.** Üretici talimatına uyulduğu takdirde yangın, zehirlenme, kansorejen maddeler ve benzerlerinden kaynaklanacak riskler azalır.

Elektrikli el aletinin kullanımı

- ▶ **Sadece üretici tarafından özel olarak üretilmiş uçlar (memeler) kullanın. Uç muhafazası olmadan hiçbir zaman püskürtme yapmayın.** Özel olarak üretilmiş uçlar ve bunlara uygun uç muhafazaları kullanıldığı takdirde püskürtme huzmesinin cilde temas olasılığı ve zehirli maddelerin bedene girme tehlikesi azalır.

- ▶ **Uçları temizlerken ve değiştirirken dikkatli olun. Püskürtme işlemi esnasında uç tıkanacak olursa, temizleme yapmak için ucu çıkarmadan önce üreticinin talimatına uyun, aleti kapatın ve basıncı kaldırın.** Basınç altındaki sıvılar cilt gözeneklerinden içeri girebilir, zehirli maddeleri bedene sokabilir ve ciddi yaralanmalara neden olabilir.
- ▶ **Şebeke kablosunun fişini, püskürtme tabancasının şalterini boya ve sıvılardan uzak tutun. Fiş bağlantısını desteklemek için hiçbir zaman kablodan tutmayın.** Bu uyarılara uyulmadığı takdirde elektrik çarpması olabilir.

Fonksiyon tanımı



Bütün uyarıları ve talimat hükümlerini okuyun. Açıklanan uyarılara ve talimat hükümlerine uyulmadığı takdirde elektrik çarpmalarına, yangınlara ve/veya ağır yaralanmalara neden olunabilir.

Usulüne uygun kullanım

Bu elektrikli el aleti; sadece çözücü madde içerikli ve su ile inceltilebilen lakların, verniklerin, astar boyalarının, saydam lakların, oto boyalarının, ahşap boyalarının, ahşap koruyucu maddelerin, bitki koruyucu maddelerin, yağların ve dezenfekte maddelerinin pulvarize edilerek püskürtülmesi için geliştirilmiştir. Bu elektrikli el aleti; dispersiyon ve lateks boyalarının, bazların, asit içerikli kaplama maddelerinin, taneli püskürtme maddelerinin ve koyu kıvamlı maddelerin püskürtülmesine uygun değildir.

Şekli gösterilen elemanlar

Şekil gösterilen elemanların numaraları grafik sayfasındaki elektrikli el aleti şeklinde görülmektedir.

- 1 Elektronik birim
- 2 Kablo kıskacı
- 3 Hava filtresi kapağı
- 4 Boşa alma için SDS-Tuşu
- 5 Şebeke kablosu
- 6 Ayak uzatması (sadece 800-ml-kap için)
- 7 Hava filtresi kapak vidası
- 8 Hava filtresi
- 9 Püskürtme tabancası
- 10 Kap contalı ve hatveli boru
- 11 Püskürtme malzemesi kabı, 600 ml
Püskürtme malzemesi kabı, 800 ml*
- 12 Hava alma kapağı
- 13 Hava kapağı
- 14 Başlık somunu
- 15 Püskürtme maddesi miktarı ayar düğmesi
- 16 Kumanda şalteri
- 17 Hava alma hortumu
- 18 Hava alma valfi
- 19 Diyafram
- 20 Meme
- 21 Uç (meme) contası
- 22 Ölçme kabı

*Şekli gösterilen veya tanımlanan aksesuar standart teslimat kapsamında değildir.

Gürültü/Titreşim bilgisi

Ölçüm değerleri EN 60745'e göre tespit edilmiştir.

Aletin A-değerlendirmeli gürültü basınç seviyesi tipik olarak 74 dB(A)'dır. Tolerans K=1,5 dB. Çalışma sırasında gürültü seviyesi 80 dB(A)'yı aşabilir.

Koruyucu kulaklık kullanın!

El-Kol titreşimi tipik olarak 2,5 m/s'den daha azdır.

Teknik veriler

İnce (hassas) püskürtme sistemi	PFS 55	
Ürün kodu		3 603 B06 0..
Giriş gücü	W	280
Sevk performansı	g/min	0-110
Pulvarizasyon performansı	W	55
Gerekli süre: 5 m ² boya için	dak	12
Püskürtme maddesi kabı hacmi	ml	600
Ağırlığı EPTA-Procedure 01/2003'e göre	kg	1,3
Koruma sınıfı		□/II

Lütfen elektrikli el aletinizin tip etiketi üzerindeki ürün koduna dikkat edin. Tek tek aletlerin ticari kodları değişik olabilir.



Uygunluk beyanı

Tek sorumlu olarak "Teknik veriler" bölümünde tanımlanan bu ürünün: 2004/108/EG ile 98/37/EG yönetmelikleri hükümleri uyarınca (28.12.2009 tarihine kadar) ve 2006/42/EG yönetmelikle hükümleri uyarınca da (29.12.2009 tarihinden itibaren) EN 60745 normlarına veya bu normlara ait normatif belgelere uygunluğunu beyan ederiz.

Teknik belgelerin bulunduğu merkez:
Robert Bosch GmbH, Dept. PT/ESC,
D-70745 Leinfelden-Echterdingen

Dr. Egbert Schneider
Senior Vice President
Engineering

Dr. Eckerhard Strötgen
Head of Product
Certification

 i.v. 

18.02.2008, Robert Bosch GmbH, Power Tools Division
D-70745 Leinfelden-Echterdingen

Montaj

- Elektrikli el aletinin kendinde bir çalışma yapmadan önce her defasında fişi prizden çekin.

Püskürtme tabancasının ve elektronik birimin takılması (Bakınız: Şekiller A1 – A2)

Elektrolik birimin püskürtme tabancasına bağlanması

- Püskürtme tabancasını 9 duyulur biçimde kavrama yapıcaya kadar elektronik birime 1 takın.

Elektronik birimin çıkarılması

- Her iki kırmızı SDS-Tuşuna 4 basın, tuşları basılı tutun ve püskürtme tabancasını 9 elektronik birimden çekin.

İşletim

Çalışmaya hazırlık

- Su kaynaklarının kenarında veya bunların yakınında püskürtme çalışması yapılmasına müsaade yoktur.

Boyaları, lakları ve püskürtme maddelerini satın alırken bunların çevre dostu olup olmadıklarına dikkat edin.

Püskürtme yapılacak yüzeydeki ön hazırlık

Açıklama: Püskürtme yapılan yüzeyin çevresini geniş bir biçimde açın.

Püskürtme işlemi esnasında ortaya çıkan sis çevreyi kirletir. Kapalı mekanlarda püskürtme yapılırken üstü kapanmamış her şey kirlenir.

Püskürtme yüzeyi temiz, kuru ve yağsız olmalıdır.

- Yüzeyleri zımparalayın ve sonra zımpara tozunu temizleyin.

Püskürtme malzemesinin inceltilmesi

- **İnceltme yaparken püskürtme malzemesi ile incelticinin birbirine uygun olmasına dikkat edin.** Yanlış inceltici kullanıldığında küçük topakçıklar oluşur ve bunlar püskürtme tabancasını tıkaabilir.

Püskürtme malzemesi	Tavsiye edilen inceltme
Ahşap koruyucu maddeler, ahşap boyaları, yağlar, vernikler	İnceltilmemiş
Dezenfekte maddeleri, bitki koruyucu maddeler	İnceltilmemiş
İnceltici veya su ile inceltilebilen lak boyaları, astar boyaları, otomobil boyaları, kalın vernikler	En azından %10 inceltilmiş

İnceltmesi gereken püskürtme malzemesinde şu işlemleri yapın:

- Ölçme kabını 22 alın.
- Püskürtme malzemesini iyice karıştırın.
- Püskürtme malzemesi kabının 11 içine yeterli ölçüde püskürtme malzemesi doldurun. (Bakınız: “Püskürtme malzemesinin doldurulması”, sayfa 142)
- Püskürtülecek malzemeyi %10 oranında inceltici madde ile inceltin. Örneğin:

Püskürtme malzemesi miktarı [ml]	200	300	400	500
İnceltici madde miktarı [ml]	20	30	40	50

- Püskürtme malzemesini iyice karıştırın.
- Uygun bir yüzeyde deneme püskürtmesi yapın. (Bakınız: “Püskürtme”, sayfa 142)

Optimum püskürtme görüntüsü elde ettikten sonra püskürtme işlemine başlayabilirsiniz.

veya

Püskürtme sonucu tatmin edici değilse veya boya çıkmıyorsa, “Arızaların giderilmesi” bölümünde ve sayfada 145 belirtildiği gibi hareket edin.

Püskürtme malzemesinin doldurulması (Bakınız: Şekiller B1 – B2)

► **Elektrikli el aletinin kendinde bir çalışma yapmadan önce her defasında fişi prizden çekin.**

- Kabı **11** püskürtme tabancasından sökün.
- Hatveli boruyu **10** püskürtme malzemesi tümüyle püskürtülebilecek ölçüde çevirin:

Zeminde duran nesnelere püskürtme yapmak için	Uç (meme) yönünde öne doğru
Baş üzerinde püskürtme yapmak için	Tutamak yönünde arkaya doğru

- Püskürtme malzemesini kaba doldurun ve kabı püskürtme tabancasına sıkıca vidalayın.

İşletime alma

► **Şebeke gerilimine dikkat edin! Akım kaynağının gerilimi elektrikli el aletinin tip etiketi üzerindeki verilere uygun olmalıdır. 230 V ile işaretlenmiş elektrikli el aletleri 220 V ile de çalıştırılabilir.**

► **Çalışma esnasında elektrikli aletin kir veya çözücü madde emmemesine dikkat edin.**

Açma

- Şebeke fişini prize takın.
- Elektrikli el aletini elinize alın ve püskürtme yapılacak yüzeye doğrultun.

Elektrikli el aletinin 2 kademeli kumanda şalteri **16** vardır. İlk kademede türbin start alır.

2. kademede püskürtme malzemesi sevk edilir.

- Kumanda şalterine **16** püskürtme malzemesi dışarı çıkıncaya kadar basın.

Kapama

- Kumanda şalterini **16** bırakın.
- Şebeke fişini prizden çekin.

Çalışırken dikkat edilecek hususlar

Püskürtme (Bakınız: Şekiller C–D)

Açıklama: Elektrikli el aletini açık havada kullanırken rüzgarın yönüne dikkat edin.

- Önce bir deneme püskürtmesi yapın ve püskürtme malzemesine göre püskürtme miktarını ayarlayın. (Ayarlamalar için aşağıdaki bölümlere bakın)
- Püskürtme tabancasını püskürtme yapılan nesneden daima 5 – 15 cm uzaklıkta tutun.
- Püskürtme işlemine püskürtme yapılacak yüzeyin dışında başlayın.
- Püskürtme tabancasını yaptığınız ayara uygun olarak enine veya uzunlamasına ileri geri hareket ettirin. İşlenen şeritler 4 – 5 cm üst üste geldiğinde eşit ve düzenli bir yüzey kalitesi sağlanır.
- Püskürtme yapılan yüzeyde kesinti yapmaktan kaçının.

Püskürtme tabancasının düzgün hareketlerle yönlendirilmesi üst yüzeyde istikrarlı bir kalite sağlar.

Yüzeye eşit olmayan uzaklıklardan yapılan püskürtme ve püskürtme açısına değıştirilmesi yoğun bir boya sisinin oluşmasına ve dolayısıyla üst yüzeyin kalitesiz görünmesine neden olur.

- Püskürtme işlemi püskürtme yapılan yüzeyin dışında bitirin.

Püskürtme kabı tam olarak boşalıncaya kadar püskürtme yapmayın. Hatveli boru püskürtme malzemesi içinde bulunmazsa püskürtme sisi kesilir ve kalitesiz bir yüzey elde edilir.

Püskürtme malzemesi uçta ve hava kapağında birikince her iki parçayı da kullandığınız çözücü madde ile temizleyin.

Açıklama: Devrilmemesi için elektrikli el aletini daima düz ve temiz bir zemine yerleştirin.



Püskürtme profilinin ayarlanması (Bakınız: Şekil E)

- ▶ **Kumanda şalterini 16 hava kapağını 13 ayarlarken kullanmayın.**
- Başlık somununu **14** gevşetin.
- Hava kapağını **13** istediğiniz pozisyona çevirin.
- Başlık somununu tekrar sıkın.

Hava kapağı	Huzme	Kullanım
		A Yatay çalışma için dikey yassı huzme
		B Dikey çalışma için yatay yassı huzme
		C Köşe, kenar ve ulaşılması zor olan yerler için noktasal huzme

Püskürtme malzemesi miktarının ayarlanması (Bakınız: Şekil F)

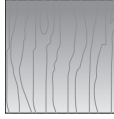
- İsteddiğiniz püskürtme malzemesi miktarını ayarlamak için ayar düğmesini **15** çevirin:
 - : minimum püskürtme malzemesi miktarı,
 - + : maksimum püskürtme malzemesi miktarı.

Püskürtme malzemesi miktarı	Ayar
Püskürtme yapılan yüzeyde çok fazla püskürtme malzemesi miktarı: 	Püskürtme malzemesi miktarı azaltılmalıdır. – Ayar düğmesini 15 - yönünde çevirin. 
Püskürtme yapılan yüzeyde çok az püskürtme malzemesi miktarı: 	Püskürtme malzemesi miktarı artırılmalıdır. – Ayar düğmesini 15 + yönünde çevirin. 

Bakım ve servis

Bakım ve temizlik

- ▶ **Elektrikli el aletinin kendinde bir çalışma yapmadan önce her defasında fişi prizden çekin.**
- ▶ **Elektronik bölümü hiçbir zaman çözücü madde veya su içine daldırmayın.** Gövdeyi sadece nemli bir bezle temizleyin.

Temizlik (Bakınız: Şekiller H-I)

Püskürtme tabancasının kusursuz işlev görmesi için usulüne uygun bir temizlik ön koşuldur. Temizlik yapılmadığı veya usulüne uygun olarak yapılmadığı takdirde garanti talepleri kabul edilmez.

Püskürtme tabancasını ve püskürtme malzemesi kabını daima kullanılan püskürtme malzemesine ait inceltme maddesi ile (çözücü madde veya su) temizleyin.

Püskürtme tabancasının uçlarını ve hava borularını hiçbir zaman sivri uçlu nesnelere temizlemeyin.

İnceltilmiş püskürtme malzemesini saklamak üzere tekrar orijinal püskürtme malzemesine ilave etmeyin.

Sağlığa zararlı püskürtme maddesi kullandıktan sonra püskürtme tabancasını esaslı biçimde temizleyin.

- Şebeke fişini çekin ve püskürtme malzemesinin kaba geri akması için kumanda şalterine **16** basın.
- Elektronik birimi alın. (Bakınız: Sayfa 141)
- Kabı **11** sökün ve geri kalan püskürtme malzemesini boşaltın.
- İnceltici maddeyi (çözücü madde veya su) kaba doldurun ve kabı püskürtme tabancasına vidalayın.
- Püskürtme tabancasını birçok kez sallayın.
- Püskürtme tabancasını tekrar elektronik birime bağlayın. (Bakınız: Sayfa 141)
- Fişi prize takın, kumanda şalterine basın ve inceltici maddeyi boş bir malzeme kutusuna püskürtün.
- Bu işlemi püskürtme tabancasından berrak inceltici madde çıkıncaya kadar tekrarlayın.

- Fişi çekin ve elektronik birimi alın.
- Kabı **11** tam olarak boşaltın.
- Hatveli boru **10** ile kap contasında püskürtme malzemesi kalıntısının kalıp kalmadığını ve bunların hasar görüp görmediğini kontrol edin.
- Kabı ve püskürtme tabancasının dışını inceltici madde emdirilmiş bir bezle temizleyin.
- Başlık somununu **14** ve hava kapağını **13** sökün.
- Ucu **20** ve uç ünitesini inceltici madde ile temizleyin.

Arada bir uç contasının **21** temizlenmesi gerekir.

- Ucu **20** ve uç contasını **21** çıkarın. Uç contası püskürtme tabancasına sıkı bir biçimde yapışmışsa sivri uçlu bir nesne ile çıkarın.
- Uç contasını inceltici madde ile temizleyin.
- Uç contasını tekrar püskürtme tabancasına takın. Oluğun püskürtme tabancasının tersini göstermesine dikkat edin.
- Ucu püskürtme tabancası gövdesine takın ve doğru yöne çevirin.
- Hava kapağını **13** uca takın ve başlık somununu **14** sıkın.

Hava alma hortumunun temizlenmesi (Bakınız: Şekil G)

Hava alma hortumu **17** püskürtme malzemesi ile kirlenince temizlenmesi gerekir.

- Hava alma kapağını **12** çıkarın.
- Hava alma hortumunu **17** çekerek alın.
- Hava alma valfını **18** sökün.
- Diyaframı **19** çıkarın.
- Hava alma hortumunu, hava alma valfını ve diyaframı uygun inceltici ile temizleyin.
- Temizlik işleminden sonra önce diyaframı yerleştirin. Uzun ucun yukarıyı göstermesine dikkat edin.
- Hava alma valfını tekrar yerine vidalayın.
- Daha sonra önce hava alma hortumunu valfe takın sonra da yukarıdan püskürtme tabancasına takın.
- Kapağı tekrar takın.

Hava filtresinin değiştirilmesi (Bakınız: Şekil L)

Açıklama: Elektrikli el aletini hiçbir zaman hava filtresi olmadan çalıştırmayın. Hava filtresi olmazsa kirler emilir ve elektrikli el aletinin çalışması engellenir.

Hava filtresi kirlenince değiştirilmelidir.

- Vidayı **7** gevşetin.
- Hava filtresi kapağını **3** çıkarın.
- Hava filtresini değiştirin.
- Hava filtresi kapağını kapatın ve vidayı tekrar sıkın.

Malzemenin atılması

İnceltici maddeler ve püskürtme malzemesi artıkları çevreye zarar vermeyecek biçimde atılmalıdır. Üreticinin tasfiye konusundaki uyarılarına ve mahalli çevre koruma yönetmeliği hükümlerine uyun.

Çevreye zararlı kimyasal maddeler toprağa, temel suyuna, su birikintilerine veya akarsulara atılmamalıdır. Çevreye zararlı kimyasal maddeleri kanalizasyona atmayın!

Arızaların giderilmesi

Problem	Nedeni	Giderilmesi
Püskürtme malzemesi yüzeyi tam olarak kapatmıyor	Püskürtme malzemesi miktarı çok az	Ayar düğmesini 15 + yönünde çevirin
	Püskürtme yüzeyine olan mesafe çok büyük	Püskürtme mesafesini küçültün
	Püskürtme yapılan yüzeyde çok az püskürtme malzemesi, yüzeyde sekrek püskürtme malzemesi	Püskürtme yapılan yüzeye daha fazla püskürtme yapın
	Püskürtme malzemesinin kıvamı çok kalın	Püskürtme malzemesini yeniden % 10 inceltin ve bir deneme püskürtmesi yapın
Püskürtme malzemesi yüzeyde akıyor	Çok fazla püskürtme malzemesi püskürtülmüş durumda	Ayar düğmesini 15 - yönünde çevirin
	Püskürtme yapılan yüzeye mesafe çok az	Püskürtme mesafesini büyütün
	Püskürtme malzemesinin kıvamı çok ince	Orijinal püskürtme malzemesi ilave edin
	Aynı yere çok fazla püskürtme yapılmış	Boyayı alın ve ikinci püskürtme işleminde aynı yerden daha fazla geçmeyin

Problem	Nedeni	Giderilmesi
Çok fazla tozlanma	Püskürtme malzemesi miktarı çok yüksek	Ayar düğmesini 15 - yönünde çevirin
	Uç 20 kirlenmiş durumda	Ucu temizleyin
	Püskürtme malzemesi kabında 11 düşük basınç.	Püskürtme malzemesi kabını püskürtme tabancasına doğru olarak vidalayın
	Püskürtme malzemesinin kıvamı çok kalın	Püskürtme malzemesini yeniden % 10 inceltin ve bir deneme püskürtmesi yapın
	Hava filtresi çok kirli	Hava filtresinin değiştirilmesi
Aşırı boya sisi	Çok fazla püskürtme malzemesi püskürtülmüş durumda	Ayar düğmesini 15 - yönünde çevirin
	Püskürtme yapılan yüzeye mefese çok büyük	Püskürtme mesafesini küçültün
Püskürtme huzmesi darbeli çıkıyor	Kabta çok az püskürtme malzemesi	Kaba püskürtme malzemesi ilave edin
	Hatveli borudaki 10 havalandırma deliği tıkalı	Hatveli boruyu ve deliği temizleyin
	Hava filtresi çok kirli	Hava filtresinin değiştirilmesi
	Püskürtme malzemesinin kıvamı çok kalın	Püskürtme malzemesini yeniden % 10 inceltin ve bir deneme püskürtmesi yapın
Püskürtme malzemesi uçtan damlıyor	Püskürtme malzemesi uçta 20 ve hava kapağında 13 birikiyor	Ucu ve hava kapağını temizleyin
	Uç 20 aşınmış	Ucu değiştirin
	Uç 20 gevşek	Başlık somununu 14 sıkın
Uçtan hiç püskürtme malzemesi çıkmıyor	Uç 20 tıkalı	Ucu temizleyin
	Hatveli boru 10 tıkalı	Hatveli boruyu temizleyin
	Hatveli borudaki 10 havalandırma deliği tıkalı	Hatveli boruyu ve deliği temizleyin
	Hatveli boru 10 gevşek	Hatveli boruyu sıkıca takın
	Kabta 11 basınç oluşmuyor	Püskürtme malzemesi kabını püskürtme tabancasına doğru olarak vidalayın
	Püskürtme malzemesinin kıvamı çok kalın	Püskürtme malzemesini yeniden % 10 inceltin ve bir deneme püskürtmesi yapın

Bakım

Dikkatli biçimde yürütülen üretim ve test yöntemlerine rağmen elektrikli el aleti arıza yapacak olursa, onarım Bosch elektrikli aletleri için yetkili bir serviste yapılmalıdır.

Bütün başvuru ve yedek parça siparişlerinizde mutlaka aletinizin tip etiketindeki 10 haneli ürün kodunu belirtiniz.

Müşteri servisi ve müşteri danışmanlığı

Müşteri servisleri ürününüzün onarım ve bakımı ile yedek parçalarına ait sorularınızı yanıtlamaktadır. Demonte görünüşler ve yedek parçalara ait bilgileri şu adreste de bulabilirsiniz:

www.bosch-pt.com

Bosch müşteri servisi timi satın alacağınız ürünün özellikleri, bu ürünün kullanımı ve ayar işlemleri hakkındaki sorularınız ile yedek parçalarına ait sorularınızı memnuniyetle yanıtlamaktadır.

Türkçe

Bosch San. ve Tic. A.Ş.
Ahi Evran Cad. No:1 Kat:22
Polaris Plaza
80670 Maslak/İstanbul
Müşteri Danışmanı: +90 (0212) 335 06 66
Müşteri Servis Hattı: +90 (0212) 335 07 52

Tasfiye

Püskürtme tabancası, elektronik birim, aksesuar ve ambalaj malzemesi çevre koruma hükümlerine uygun olarak yeniden dönüşüm merkezine gönderilmelidir.

Çevreye zarar vermemeleri için plastik parçalar işaretlenmiştir.

Sadece AB üyesi ülkeler için:



Elektrikli el aletini evsel çöplerin içine atmayın!

Elektrikli el aletleri ve eski elektronik aletlere ilişkin 2002/96/AT sayılı Avrupa Birliği yönetmeliği ve bunların tek tek ülkelerin hukuklarına uyarlanması uyarınca, kullanım ömrünü tamamlamış elektrikli el aletleri ayrı ayrı toplanmak ve çevre dostu bir yöntemle tasfiye edilmek üzere yeniden kazanım merkezlerine gönderilmek zorundadır.

Değişiklik haklarımız saklıdır.

Ogólne przepisy bezpieczeństwa dla elektronarzędzi

⚠ OSTRZEŻENIE Należy w całości przeczytać wskazówki bezpieczeństwa i instrukcje, łącznie z Kartami Charakterystyki Niebezpiecznych Substancji Chemicznych, dostarczonymi z farbami i rozpuszczalnikami, a także tabliczki ostrzegawcze na pojemnikach. Zaniedbania w przestrzeganiu wskazówek bezpieczeństwa, instrukcji i zaleceń mogą doprowadzić do porażenia prądem elektrycznym, pożaru i/lub poważnych obrażeń.

Należy starannie przechowywać wszystkie instrukcje i wskazówki bezpieczeństwa dla dalszego zastosowania.

Używane we wskazówkach bezpieczeństwa pojęcie „elektonarzędzie” odnosi się do elektronarzędzi, zasilanych z sieci (z przewodem sieciowym) oraz do elektronarzędzi, zasilanych akumulatorami (bez przewodu sieciowego).

1) Bezpieczeństwo w miejscu pracy

- a) **Stanowisko pracy należy utrzymywać w czystości; należy też dbać o jego dobre oświetlenie.** Nieporządek w miejscu pracy lub nieoświetlona przestrzeń robocza mogą być przyczyną wypadków.
- b) **Podczas użytkowania elektronarzędzia zwrócić uwagę na to, aby dzieci i inne osoby postronne znajdowały się w bezpiecznej odległości.** Odwrócenie uwagi może spowodować utratę kontroli nad urządzeniem.

2) Bezpieczeństwo elektryczne

- a) **Wtyczka elektronarzędzia musi pasować do gniazda. Nie wolno zmieniać wtyczki w jakikolwiek sposób. Nie wolno używać wtyków adapterowych w przypadku elektronarzędzi z uziemieniem ochronnym.** Niezmienione wtyczki i pasujące gniazda zmniejszają ryzyko porażenia prądem.

- b) **Należy unikać kontaktu z uziemionymi powierzchniami jak rury, grzejniki, piece i lodówki.** Ryzyko porażenia prądem jest większe, gdy ciało użytkownika jest uziemione.
- c) **Urządzenie należy zabezpieczyć przed deszczem i wilgocią.** Przedostanie się wody do elektronarzędzia podwyższa ryzyko porażenia prądem.
- d) **Nigdy nie należy używać przewodu do innych czynności. Nigdy nie należy nosić elektronarzędzia, trzymając je za przewód, ani używać przewodu do zawieszania urządzenia; nie wolno też wyciągać wtyczki z gniazda pociągając za przewód. Przewód należy chronić przed wysokimi temperaturami, należy go trzymać z dala od oleju, ostrych krawędzi lub ruchomych części urządzenia.** Uszkodzone lub splątane przewody zwiększają ryzyko porażenia prądem.
- e) **W przypadku pracy elektronarzędziem pod gołym niebem, należy używać przewodu przedłużającego, dostosowanego również do zastosowań zewnętrznych.** Użycie właściwego przedłużacza (dostosowanego do pracy na zewnątrz) zmniejsza ryzyko porażenia prądem.
- f) **Jeżeli nie da się uniknąć zastosowania elektronarzędzia w wilgotnym otoczeniu, należy użyć wyłącznika ochronnego różnicowo-prądowego.** Zastosowanie wyłącznika ochronnego różnicowo-prądowego zmniejsza ryzyko porażenia prądem.

3) Bezpieczeństwo osób

- a) **Przy pracy z elektronarzędziem należy zachować ostrożność, każdą czynność wykonywać uważnie i z rozwagą. Nie należy używać elektronarzędzia, gdy jest się zmęczonym lub gdy jest się pod wpływem narkotyków, alkoholu lub leków.** Moment nieuwagi podczas pracy z elektronarzędziem może doprowadzić do poważnych urazów ciała.

- b) Należy stosować indywidualne wyposażenie ochronne i zawsze nosić okulary ochronne.** Noszenie osobistego wyposażenia ochronnego – maski przeciwpyłowej, obuwia o podeszwach przeciwpoślizgowych, kasku ochronnego lub środków ochrony słuchu (w zależności od rodzaju i zastosowania elektronarzędzia) – zmniejsza ryzyko obrażeń ciała.
- c) Należy unikać przypadkowego włączenia elektronarzędzia. Przed podłączeniem do prądu i/lub do akumulatora, a także przed podniesieniem lub przeniesieniem elektronarzędzia, należy się upewnić, że elektronarzędzie jest wyłączone.** Trzymanie palca na wyłączniku podczas przenoszenia elektronarzędzia lub podłączenie do prądu włączonego narzędzia, może stać się przyczyną wypadków.
- d) Należy unikać nienaturalnych pozycji przy pracy. Należy dbać o stabilną pozycję przy pracy i zachowanie równowagi.** Umożliwi to lepszą kontrolę elektronarzędzia w nieprzewidzianych sytuacjach.
- e) Należy nosić odpowiednie ubranie. Nie należy nosić luźnego ubrania lub biżuterii. Włosy, ubranie i rękawice należy trzymać z daleka od ruchomych części.** Luźne ubranie, biżuteria lub długie włosy mogą zostać ujęte przez poruszające się części.
- 4) Zastosowanie i obsługa elektronarzędzia**
- a) Nie należy przeciążać urządzenia. Do określonego rodzaju pracy należy używać elektronarzędzia, które zostało do tego celu przewidziane.** Stosując odpowiednie elektronarzędzie, pracuje się lepiej i bezpieczniej w podanym zakresie parametrów roboczych.
- b) Nie należy używać elektronarzędzia, którego włącznik/wyłącznik jest uszkodzony.** Elektronarzędzie, którego nie można włączyć lub wyłączyć jest niebezpieczne i musi zostać naprawione.
- c) Przed dokonywaniem ustawień urządzenia, wymianą osprzętu lub odłożeniem elektronarzędzia, należy wyciągnąć wtyk z gniazda sieciowego i/lub wyjąć akumulator.** Ten środek ostrożności zapobiega niezamierzonemu włączeniu się elektronarzędzia.
- d) Nieużywane elektronarzędzia należy przechowywać w miejscu niedostępnym dla dzieci. Nie należy udostępniać urządzenia osobom, które go nie znają lub nie przeczytały niniejszych przepisów.** Używane przez niedoświadczone osoby elektronarzędzia są niebezpieczne.
- e) Elektronarzędzie trzeba starannie konserwować. Należy kontrolować, czy ruchome części urządzenia funkcjonują bez zarzutu i nie są zablokowane, czy części nie są pęknięte lub uszkodzone, co mogłoby mieć wpływ na prawidłowe funkcjonowanie elektronarzędzia. Uszkodzone części należy oddać do naprawy przed przystąpieniem do eksploatacji urządzenia.** Wiele wypadków spowodowanych jest przez niewłaściwą konserwację elektronarzędzi.
- f) Elektronarzędzia, osprzęt, narzędzia robocze itd. należy używać zgodnie z niniejszymi zaleceniami. Należy przy tym uwzględnić warunki i rodzaj wykonywanej pracy.** Niezgodne z przeznaczeniem użycie elektronarzędzia może doprowadzić do niebezpiecznych sytuacji.
- 5) Serwis**
- a) Naprawę elektronarzędzia należy zlecić jedynie wykwalifikowanemu fachowcowi i przy użyciu oryginalnych części zamiennych.** To gwarantuje, że bezpieczeństwo urządzenia zostanie zachowane.

Wskazówki bezpieczeństwa dla systemów precyzyjnego rozpylania

Bezpieczeństwo w miejscu pracy

- ▶ **Stanowisko pracy należy utrzymywać w czystości, dobrze oświetlone. W pobliżu miejsca pracy nie powinny się znajdować pojemniki po farbie i rozpuszczalnikach, szmaty i inne palne materiały.** Istnieje niebezpieczeństwo samozapłonu. Należy zawsze trzymać sprawne gaśnice lub inny sprzęt gaśniczy w pogotowiu.
- ▶ **Należy zawsze dbać o dobrą wentylację w miejscu rozpylania i o wystarczającą ilość świeżego powietrza w całym pomieszczeniu.** Ulatniające się palne rozpuszczalniki powodują zagrożone wybuchem.
- ▶ **Ani do rozpylania, ani do czyszczenia nie należy używać substancji, których punkt zapłonu znajduje się poniżej 21 °C. Stosować należy substancje na bazie wody, trudno lotnych węglowodorów lub podobnych materiałów.** Łatwo lotne, ulatniające się rozpuszczalniki powodują zagrożone wybuchem.
- ▶ **Nie należy rozpylać w pobliżu źródeł zapłonu, takich jak iskry elektrostatyczne, otwarty ogień, płomień palnika spawalniczego, gorące przedmioty, silniki, papierosy czy iskry, powstające przy wkładaniu i wyjmowaniu kabli elektrycznych lub przy obsłudze przełączników.** Tego rodzaju źródła iskieł mogą spowodować zapłon.
- ▶ **Nie należy rozpylać materiałów, o których nie wiadomo, czy stanowią jakieś zagrożenie.** Nieznane substancje mogą spowodować sytuacje zagrażające zdrowiu i życiu.

Bezpieczeństwo osób

- ▶ **Podczas rozpylania chemikaliów, lub kontaktu z nimi należy użyć dodatkowego osobistego wyposażenia ochronnego: rękawic ochronnych i osłony twarzy lub ochrony układu oddechowego.** Noszenie wyposażenia ochronnego (jego dobór jest uzależniony od rodzaju pracy) zmniejsza ryzyko obrażeń przez niebezpieczne substancje.



- ▶ **Nigdy nie kierować rozpylanego medium w swoim kierunku, w kierunku innych osób lub w kierunku zwierząt. Ręce, a także pozostałe części ciała należy trzymać z dala od strumienia rozpylanego medium. W razie kontaktu medium ze skórą, należy natychmiast zasięgnąć porady lekarskiej.** Rozpylane medium może przedostać się pod skórę (a tym samym wnikać do organizmu) nawet przez rękawice ochronne.
- ▶ **Obrażenia spowodowanego rozpylanym medium nie należy traktować jak prostego skaleczenia.** Strumień cieczy o wysokim ciśnieniu może spowodować przeniknięcie trujących substancji do organizmu i wywołać poważne obrażenia. W razie kontaktu medium ze skórą, należy natychmiast zasięgnąć porady lekarskiej.
- ▶ **Należy zwrócić uwagę na wszystkie możliwe niebezpieczeństwa, związane z rozpylanym medium. Należy zwrócić uwagę na wszystkie informacje, umieszczone na zbiorniku lub na informacjach producenta medium, łącznie z zaleceniami dotyczącymi użycia osobistego wyposażenia ochronnego.** Należy przestrzegać wszystkich zaleceń producenta, aby zmniejszyć ryzyko pożaru, a także obrażeń, spowodowanych trującymi, rakotwórczymi itp. substancjami.

Zastosowanie i obsługa elektronarzędzia

- ▶ **Stosować wolno tylko wkłady, które zostały wyszczególnione przez producenta. Nie należy nigdy pracować bez zamontowanej osłony dyszy.** Użycie specjalnej wkładki do dysz z odpowiednią osłoną dyszy zmniejsza prawdopodobieństwo, że wysokociśnieniowy strumień spowoduje przeniknięcie medium przez skórę i przedostanie się trucizn do organizmu.
- ▶ **Przy czyszczeniu i wymianie wkładów do dysz należy zachować ostrożność. Jeżeli podczas rozpylania wkład do dyszy zatka się, przed wyjęciem dyszy do czyszczenia należy uprzednio wyłączyć urządzenie i zredukować ciśnienie zgodnie z zaleceniami producenta.** Ciecze znajdujące się pod wysokim ciśnieniu mogą przeniknąć przez skórę, spowodować przeniknięcie trujących substancji do organizmu i stać się w ten sposób przyczyną poważnych obrażeń.
- ▶ **Należy dbać o to, aby wtyczka przewodu sieciowego i przycisk spustowy pistoletu natryskowego nie były zanieczyszczone farbą lub innymi cieczami. Nie wolno nigdy stosować przewodu jako podpory na połączeniach wtykowych.** Zaniedbania w przestrzeganiu powyższych zaleceń mogą doprowadzić do porażenia prądem elektrycznym.

Opis funkcjonowania



Należy przeczytać wszystkie wskazówki i przepisy. Błędy w przestrzeganiu poniższych wskazówek mogą spowodować porażenie prądem, pożar i/lub ciężkie obrażenia ciała.

Użycie zgodne z przeznaczeniem

Elektronarzędzie przeznaczone jest tylko i wyłącznie do rozpylania lakierów na bazie rozpuszczalników i lakierów rozpuszczalnych w wodzie, lazur, preparatów gruntujących, lakierów bezbarwnych, lakierów samochodowych, bejc, substancji ochronnych do drewna, środków ochrony roślin, olejów i środków dezynfekcyjnych. Elektronarzędzie nie jest przeznaczone do pracy z farbami dyspersyjnymi i lateksowymi, ługiem, substancjami powłokowymi zawierającymi kwasy, gruboziarnistymi substancjami i substancjami zawierającymi ciała obce, a także z materiałami o właściwościach tiksotropowych.

Informacja na temat hałasu i wibracji

Wartości pomiarowe wyznaczone zgodnie z EN 60745.

Mierzony wg skali A poziom ciśnienia akustycznego, emitowanego przez urządzenie wynosi standardowo 74 dB(A). Niepewność pomiaru $K=1,5$ dB.

Poziom hałas na stanowisku pracy może przekroczyć 80 dB(A).

Stosować środki ochrony słuchu!

Drgania przenoszone na dłoń i ramię nie przekraczają zazwyczaj $2,5 \text{ m/s}^2$.

Przedstawione graficznie komponenty

Numeracja przedstawionych graficznie komponentów odnosi się do rysunku elektronarzędzia na stronie graficznej.

- 1 Jednostka elektryczna**
- 2** Zacisk do kabla
- 3** Pokrywa filtra powietrza
- 4** Przycisk SDS do zwalniania blokady
- 5** Przewód zasilania
- 6** Przedłużka stopki
(tylko dla zbiorników 800 ml)
- 7** Śruba do pokrywy filtra powietrza
- 8** Filtr powietrza
- 9 Pistolet natryskowy**
- 10** Rurka pionowa z uszczelką zbiornika
- 11** Zbiornik na medium, 600 ml
Zbiornik na medium, 800 ml*
- 12** Pokrywa odpowietrzania
- 13** Zatyczka
- 14** Nakrętka złączkowa
- 15** Pokrętko do regulacji ilości rozpylanego medium
- 16** Przełącznik funkcyjny
- 17** Wąż odpowietrzający
- 18** Zawór odpowietrzający
- 19** Membrana
- 20** Dysza
- 21** Uszczelka dyszy
- 22** Lepkościomierz

*Przedstawiony na rysunkach lub opisany osprzet nie wchodzi w skład wyposażenia standardowego.

Dane techniczne

System precyzyjnego rozpylania	PFS 55	
Numer katalogowy		3 603 B06 0..
Znamionowa moc pobierania	W	280
Wydajność tłoczenia medium	g/min	0–110
Wydajność rozpylania	W	55
Czas zużyty na nakładanie powłok malarskich na 5 m ²	min	12
Pojemność zbiornika na medium	ml	600
Ciężar odpowiednio do EPTA-Procedure 01/2003	kg	1,3
Klasa ochrony		□/II

Należy zwracać uwagę na numer katalogowy na tabliczce znamionowej nabytego elektronarzędzia. Nazwy handlowe poszczególnych elektronarzędzi mogą się różnić.

Deklaracja zgodności

Oświadczamy z pełną odpowiedzialnością, że produkt, przedstawiony w „Dane techniczne“, odpowiada wymaganiom następujących norm i dokumentów normatywnych:
EN 60745 – zgodnie z wymaganiami dyrektyw: 2004/108/EU, 98/37/EU (do 28.12.2009), 2006/42/EU (od 29.12.2009).

Dokumentacja techniczna:
Robert Bosch GmbH, Dept. PT/ESC,
D-70745 Leinfelden-Echterdingen

Dr. Egbert Schneider Dr. Eckerhard Strötgen
Senior Vice President Head of Product
Engineering Certification

 i.v. Strötgen

18.02.2008, Robert Bosch GmbH, Power Tools Division
D-70745 Leinfelden-Echterdingen

Montaż

- ▶ Przed wszystkimi pracami przy elektro-narzędziu należy wyciągnąć wtyczkę z gniazda.

Montaż pistoletu natryskowego i jednostki elektrycznej (zob. rys. A1 – A2)

Połączenie jednostki elektrycznej z pistoletem natryskowym

- Nałożyć pistolet natryskowy **9** na jednostkę elektryczną **1** tak, aby w sposób słyszalny zaskoczył w zapadce.

Zdejmowanie jednostki elektrycznej

- Wcisnąć oba czerwone przyciski SDS **4** i – trzymając je wciśnięte – wyjąć pistolet natryskowy **9** z jednostki elektrycznej.

Praca

Przygotowanie pracy

- ▶ **Nie wolno wykonywać prac lakierniczych, malarskich itp. w pobliżu wód powierzchniowych lub w ich dorzeczu.**

Kupując farby, lakiery i pozostałe media do rozpylania, należy zwrócić uwagę na ich przyjazność dla środowiska.

Przygotowywanie powierzchni pod obróbkę

Wskazówka: Otoczenie miejsca obróbki należy dokładnie przykryć.

Mgła natryskowa zanieczyszcza otoczenie. Przy zastosowaniu urządzenia we wnętrzach wszystkie nie zakryte powierzchnie mogą ulec zabrudzeniu.

Powierzchnia pod obróbkę musi być czysta, sucha i niezatłuszczona.

- W przypadku gładkich powierzchni konieczne jest ich szorstkowanie - następnie należy usunąć pył szlifierski.

Rozcieńczanie medium

- ▶ **Podczas rozcieńczania należy zwrócić uwagę na to, by medium i rozcieńczalnik pasowały do siebie.** Po zastosowaniu niewłaściwego rozcieńczalnika mogą powstać grudki, które spowodują zatkanie się pistoletu natryskowego.

Medium	zalecane rozcieńczenie
Substancje ochronne do drewna, bejce, oleje, lazury	w postaci nierozcieńczonej
Środki dezynfekcyjne, środki ochrony roślin	w postaci nierozcieńczonej
lakiery na bazie rozpuszczalników lub lakiery rozpuszczalne w wodzie, preparaty gruntujące, lakiery samochodowe, grubowarstwowe lazury	rozcieńczenie o co najmniej 10 %

Z medium przeznaczonym do rozcieńczenia należy postępować w następujący sposób:

- Wziąć lepkościomierz **22**.
- Dobrze przemieszać medium.
- Napełnić pojemnik na medium **11** cieczą. (zob. „Napełnianie medium“, str. 154)
- Rozcieńczyć medium o 10 % za pomocą rozcieńczalnika. Na przykład:

Ilość wyjściowa medium [ml]	200	300	400	500
Rozcieńczalnik [ml]	20	30	40	50

- Dobrze przemieszać medium.
- Przeprowadzić próbne natryskiwanie na powierzchni testowej. (zob. „Natryskiwanie“, str. 154)

Po uzyskaniu optymalnego kształtu strumienia, można rozpocząć natryskiwanie.

lub

Jeżeli kształt strumienia nie jest zadawalający, lub nie dochodzi do wytrysku farby, należy postępować jak opisano w przypadku „Usuwanie usterek“ na stronie 157.

Napełnianie medium (zob. rys. B1–B2)

▶ Przed wszystkimi pracami przy elektronarzędziu należy wyciągnąć wtyczkę z gniazda.

- Odkręcić zbiornik **11** i zdjąć go z pistoletu natryskowego.
- Obrócić rurkę pionową **10** tak, aby medium można było rozpylić, nie pozostawiając żadnych resztek:

do prac z obiektami leżącymi	do przodu , w kierunku dyszy
do prac ponad głową	do tyłu , w kierunku uchwytu ręcznego

- Napełnić zbiornik medium i mocno nakręcić go na pistolet natryskowy.

Uruchomienie

▶ Należy zwrócić uwagę na napięcie sieci! Napięcie źródła prądu musi zgadzać się z danymi na tabliczce znamionowej elektronarzędzia. Elektronarzędzia przeznaczone do pracy pod napięciem 230 V można przyłączać również do sieci 220 V.

▶ Zwrócić uwagę, aby elektronarzędzie nie zasysało podczas pracy żadnych zanieczyszczeń lub oparów rozpuszczalnika.

Uruchomienie

- Włożyć wtyczkę sieciową do gniazda.
- Ująć elektronarzędzie w rękę i skierować go na powierzchnię przeznaczoną do obróbki.

Elektonarzędzie posiada 2-stopniowy przełącznik funkcyjny **16**. Włączenie pierwszego stopnia powoduje start turbiny. Włączenie drugiego stopnia powoduje rozpylanie medium.

- Wcisnąć przełącznik funkcyjny **16** aż do wystąpienia medium.

Wyłączenie

- Zwolnić przełącznik **16**.
- Wyjąć wtyczkę sieciową z gniazda.

Wskazówki dotyczące pracy

Natryskiwanie (zob. rys. C–D)

Wskazówka: W przypadku pracy elektronarzędziem na zewnątrz, należy wziąć pod uwagę kierunek wiatru.

- Najpierw należy wykonać krótką próbę natryskiwania i ustawić kształt strumienia i ilość nakładanego medium, kierując się rodzajem materiału malowanego obiektu. (ustawienia zob. poniższe rozdziały)
- Pistolet natryskowy należy trzymać prostopadłe do malowanej powierzchni, zachowując równomierny odstęp (5 – 15 cm).
- Proces natryskiwania należy rozpocząć poza malowanym obiektem.
- Pistolet należy przesuwac równomiernie w poprzek lub w górę-dół malowanej powierzchni – w zależności od ustawionego kształtu strumienia. Powłokę malarską o wysokiej jakości uzyskuje się wówczas, gdy tory malowania nałożą się na siebie o 4 – 5 cm (tzw. malowanie „na zakładkę“).
- Pokrywając powierzchnię farbą lub lakierem, nie należy robić przerw.

Jednorodną powierzchnię uzyskuje się przez równomierne prowadzenie pistoletu natryskowego.

Nierównomierne odstępy, a także natryskiwanie pod kątem powoduje silniejsze wytwarzanie się mgły lakierniczej, co powoduje powstanie nierównomiernej powłoki.

- Proces natryskiwania należy zakończyć poza malowanym obiektem.

Nie należy rozpylać medium aż do zakończenia się pojemnika. Gdy pionowa rurka nie jest zanurzona w medium, ustaje wytwarzanie się mgły natryskowej, co powoduje powstanie nierównomiernej powłoki.

Gdy medium zaczyna się gromadzić na dyszy i zatyczce, należy przeczyszczyć oba elementy używanym uprzednio rozcieńczalnikiem.

Wskazówka: Elektronarzędzie należy stawiać tylko na równych i czystych powierzchniach, tak, żeby nie mogło się ono przewrócić.



Regulacja kształtu strumienia natrysku (zob. rys. E)

- ▶ **Nie wolno nigdy uruchamiać przycisku funkcyjnego 16 podczas przestawiania zatyczki 13.**
- Poluzować nakrętkę złączkową **14**.
- Przekręcić zatyczkę **13**, ustawiając ją w odpowiedniej pozycji.
- Ponownie dokręcić Nakrętkę złączkową.

Zatyczka	Strumień	Zastosowanie
		A Pionowy strumień do obróbki poziomych powierzchni
		B Poziomy strumień do obróbki pionowych powierzchni
		C Strumień okrągły do malowania naroży, krawędzi i trudnodostępnych miejsc.

Regulacja ilości dostarczanego medium (zob. rys. F)

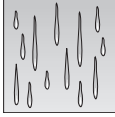
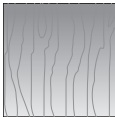
- Przekręcić pokrętło **15**, aby ustawić pożądaną ilość rozpylanego medium:
 - : minimalna ilość medium,
 - + : maksymalna ilość medium.

Ilość rozpylanego medium	Ustawianie
Zbyt duża ilość medium na malowanej powierzchni: 	Zredukować ilość rozpylanego medium. – Przekręcić pokrętło 15 w kierunku – . 
Zbyt mała ilość medium na malowanej powierzchni: 	Zwiększyć ilość rozpylanego medium. – Przekręcić pokrętło 15 w kierunku + . 

Konserwacja i serwis

Konserwacja i czyszczenie

- ▶ **Przed wszystkimi pracami przy elektro-narzędziu należy wyciągnąć wtyczkę z gniazda.**
- ▶ **Jednostki elektrycznej nie wolno zanurzać w rozpuszczalniku lub wodzie.** Obudowę należy czyścić za pomocą wilgotnej szmatki.

Czyszczenie (zob. rys. H-I)

Właściwe czyszczenie pistoletu natryskowego jest warunkiem jego bezbłędnego funkcjonowania. Szkody spowodowane nieczyszczeniem lub niewłaściwym czyszczeniem sprzętu nie są objęte gwarancją.

Pistolet natryskowy i pojemnik na medium należy zawsze czyścić odpowiednim dla danego medium rozcieńczalnikiem (rozpuszczalnikiem lub wodą).

Nigdy nie czyścić otworów w dyszy, ani otworów wentylacyjnych pistoletu za pomocą ostrych metalowych przedmiotów.

Rozcieńczonego medium nie należy przechowywać, mieszając je z oryginalnym (nierozcieńczonym) medium.

Jeżeli użyte medium zawierało substancje niebezpieczne dla zdrowia, pistolet natryskowy należy oczyścić bardzo dokładnie.

- Wyjąć wtyczkę i wcisnąć przełącznik funkcyjny **16**, aby medium mogło powrócić do zbiornika.
- Zdjąć jednostkę elektryczną. (zob. str. 153)
- Odkręcić pojemnik **11** opróżnić go z resztek medium.
- Napełnić zbiornik rozcieńczalnikiem (rozpuszczalnikiem lub wodą) i mocno nakręcić go na pistolet natryskowy.
- Wielokrotnie potrząsnąć pistoletem.
- Ponownie połączyć pistolet natryskowy z jednostką elektryczną. (zob. str. 153)
- Włożyć wtyczkę do gniazda, wcisnąć przełącznik funkcyjny i rozpylić rozcieńczalnik, kierując go do pustej puszki po farbie lub lakierze.

- Powtarzać te czynności dopóty, dopóki z pistoletu nie zacznie wydostawać się czysty rozcieńczalnik.
- Wyjąć wtyczkę i zdjąć jednostkę elektryczną z pistoletu.
- Całkowicie opróżnić pojemnik **11**.
- Skontrolować, czy pionowa rurka i uszczelka **10** są czyste i nieuszkodzone.
- Pistolet i zbiornik oczyścić z zewnątrz szmatką zwilżoną w rozcieńczalniku.
- Odkręcić i zdjąć nakrętkę złączkową **14** i zatyczkę **13**.
- Oczyścić dyszę **20** i iglicę za pomocą rozcieńczalnika.

Od czasu do czasu należy też oczyścić uszczelkę dyszy **21**.

- Zdjąć dyszę **20** i uszczelkę **21**.
W razie potrzeby można posłużyć się jakimś ostro zakończonym przedmiotem, gdyż uszczelka dyszy jest mocno osadzona na pistolecie.
- Oczyścić uszczelkę za pomocą rozcieńczalnika.
- Ponownie umieścić uszczelkę w pistolecie. Należy zwrócić uwagę na to, by rowek nie był zwrócony w stronę pistoletu.
- Nasunąć dyszę na pistolet i obracając, ustawić we właściwym położeniu.
- Nałożyć zatyczkę **13** na dyszę i mocno dokręcić nakrętkę **14**.

Czyszczenie węża odpowietrzającego (zob. rys. G)

Jeżeli wąż odpowietrzający **17** zanieczyszczony został rozpylanym medium, należy go oczyścić.

- Zdjąć pokrywkę **12**.
- Zdjąć wąż odpowietrzający **17**.
- Odkręcić zawór odpowietrzający **18**.
- Wyjąć membranę **19**.
- Oczyścić wąż odpowietrzający, zawór odpowietrzający i membranę za pomocą odpowiedniego rozcieńczalnika.
- Po zakończeniu czyszczenia należy najpierw wstawić membranę. Należy przy tym zwrócić uwagę, aby dłuższy trzpień skierowany był do góry.
- Ponownie nakręcić zawór odpowietrzający.
- Następnie należy nałożyć wąż odpowietrzający najpierw na zawór, a następnie od góry na pistolet natryskowy.
- Ponownie nałożyć pokrywkę.

Wymiana filtra powietrza (patrz rys. L)

Wskazówka: Nie wolno nigdy używać elektronarzędzia bez filtra powietrza. Brak filtra powietrza może spowodować zassanie zanieczyszczeń i wpłynąć w negatywny sposób na pracę elektronarzędzia.

W razie zanieczyszczenia filtra powietrza, należy go wymienić.

- Zwolnić śrubę **7**.
- Zdjąć osłonę filtra **3**.
- Wymienić filtr powietrza.
- Nałożyć pokrywkę filtra powietrza i mocno dokręcić śrubę.

Likwidacja materiałów

Rozcieńczalniki i resztki medium muszą zostać zlikwidowane w sposób przyjazny dla środowiska. Należy wziąć pod uwagę instrukcje producenta oraz lokalne przepisy dotyczącymi utylizacji odpadów niebezpiecznych.

Należy zdecydowanie zapobiec temu, by szkodliwe dla środowiska chemikalia mogły przedostać się do gleby, wód gruntowych, rzek i zbiorników wodnych. Nie wolno wylewać substancji, szkodliwych dla środowiska naturalnego do kanalizacji!

Usuwanie usterek

Problem	Przyczyna	Usuwanie błędu
Medium nie kryje	Zbyt mała ilość medium	Przekręcić pokrętło 15 w kierunku + .
	Zbyt duża odległość od malowanej powierzchni	Zmniejszyć odstęp
	Zbyt cienka powłoka malarska; natryskiwano niedostateczną ilość razy	Powtórzyć natryskiwanie
	Za gęste medium	Ponownie rozcieńczyć medium o 10 % i przeprowadzić próbne natryskiwanie

Problem	Przyczyna	Usuwanie błędu
Medium rozpyla się na pomalowanej powierzchni	Nałożono za dużo medium	Przekręcić pokrętkę 15 w kierunku - .
	Zbyt mała odległość od malowanej powierzchni	Zwiększyć odstęp od malowanej powierzchni
	Za rzadkie medium	Dodać medium do mieszanki
	Zbyt często natryskiwano	Usunąć całkowicie farbę i powtórzyć obróbkę, natryskując mniejszą ilość razy
Zbyt niski stopień rozdrobnienia medium	Zbyt wysoka ilość medium	Przekręcić pokrętkę 15 w kierunku - .
	Zanieczyszczona dysza 20	Oczyszczyć dyszę
	Zbyt niskie ciśnienie w pojemniku 11	Mocno nakręcić pojemnik na medium na pistolet natryskowy
	Za gęste medium	Ponownie rozcieńczyć medium o 10 % i przeprowadzić próbne natryskiwanie
Zbyt silna mgła lakiernicza	Mocno zanieczyszczony filtr powietrza	Wymiana filtra powietrza
	Nałożono za dużo medium	Przekręcić pokrętkę 15 w kierunku - .
	Zbyt duża odległość od malowanej powierzchni	Zmniejszyć odstęp
Pulsujący strumień medium	Za mało medium w pojemniku	Uzupełnić medium
	Zatkany otwór wentylacyjny przy pionowej rurce 10	Oczyszczyć rurkę i otwór
	Mocno zanieczyszczony filtr powietrza	Wymiana filtra powietrza
	Za gęste medium	Ponownie rozcieńczyć medium o 10 % i przeprowadzić próbne natryskiwanie
Medium wycieka przy dyszy	Osady medium przy dyszy 20 i zatyczce 13	Oczyszczyć dyszę i zatyczkę
	Uszkodzona dysza 20	Wymienić dyszę
	Poluzowana dysza 20	Dociągnąć nakrętkę złączkową 14
Z dyszy nie wypływa medium	Zatkana dysza 20	Oczyszczyć dyszę
	Zatkana rurka 10	Oczyszczyć rurkę
	Zatkany otwór wentylacyjny przy pionowej rurce 10	Oczyszczyć rurkę i otwór
	Poluzowana rurka 10	Umocować rurkę
	Brak ciśnienia w pojemniku 11	Mocno nakręcić pojemnik na medium na pistolet natryskowy
	Za gęste medium	Ponownie rozcieńczyć medium o 10 % i przeprowadzić próbne natryskiwanie

Konserwacja

Jeśli urządzenie, mimo dokładnej i wszechstronnej kontroli produkcyjnej ulegnie kiedykolwiek awarii, naprawę powinien przeprowadzić autoryzowany serwis elektronarzędzi firmy Bosch.

Przy wszystkich zgłoszeniach oraz zamówieniach części zamiennych konieczne jest podanie 10-cyfrowego numeru katalogowego elektronarzędzia zgodnie z danymi na tabliczce znamionowej.

Obsługa klienta oraz doradztwo techniczne

Ze wszystkimi pytaniami, dotyczącymi naprawy i konserwacji nabytego produktu oraz dostępu do części zamiennych prosimy zwracać się do punktów obsługi klienta. Rysunki techniczne oraz informacje o częściach zamiennych można znaleźć pod adresem:

www.bosch-pt.com

Zespół doradztwa technicznego firmy Bosch służy pomocą w razie pytań związanych z zakupem produktu, jego zastosowaniem oraz regulacją urządzeń i osprzętu.

Polska

Robert Bosch Sp. z o.o.

Serwis Elektronarzędzi

Ul. Szyszkowa 35/37

02-285 Warszawa

Tel.: +48 (022) 715 44 60

Faks: +48 (022) 715 44 41

E-Mail: bsc@pl.bosch.com

Infolinia Działu Elektronarzędzi: +48 (801) 100 900

(w cenie połączenia lokalnego)

E-Mail: elektronarzedzia.info@pl.bosch.com

www.bosch.pl

Usuwanie odpadów

Pistolet natryskowy, jednostkę elektryczną, osprzęt i opakowanie należy oddać do powtórnego przetworzenia zgodnie z obowiązującymi przepisami w zakresie ochrony środowiska.

Części z tworzyw sztucznych są odpowiednio oznakowane celem odpowiedniego i odpowiedzialnego przeprowadzenia procesu recyklingu.

Tylko dla państw należących do UE:



Nie należy wyrzucać elektronarzędzi do odpadów domowych! Zgodnie z europejską wytyczną 2002/96/EG o starych, zużytych narzędziach elektrycznych i elektronicznych i jej stosowania

w prawie krajowym, wyeliminowane, niezdatne do użycia elektronarzędzia należy zbierać osobno i doprowadzić do ponownego użytkowania zgodnie z zasadami ochrony środowiska.

Zastrzega się prawo dokonywania zmian.

Všeobecná varovná upozornění pro elektronářadí

VAROVÁNÍ Čtete všechna bezpečnostní upozornění a pokyny, včetně bezpečnostních informačních listů dodaných k barvám a rozpouštědlům a varovných štítků na nádobách. Zanedbání při dodržování bezpečnostních upozornění a pokynů mohou mít za následek úder elektrickým proudem, požár a/nebo těžká zranění.

Všechna bezpečnostní upozornění a pokyny do budoucna uschovejte.

V bezpečnostních upozorněních použitý pojem „elektronářadí“ se vztahuje na elektronářadí provozované na elektrické síti (se sítovým kabelem) a na elektronářadí provozované na akumulátoru (bez sítového kabelu).

1) Bezpečnost místa práce

- a) **Udržujte své pracoviště čisté a dobře osvětlené.** Nepořádek nebo neosvětlené pracovní oblasti mohou vést k úrazům.
- b) **Děti a další osoby zadržujte během používání elektronářadí v povzdálí.** Při rozptýlení můžete ztratit kontrolu na strojem.

2) Elektrická bezpečnost

- a) **Připojovací zástrčka elektronářadí musí lícovat se zásuvkou. Zástrčka nesmí být žádným způsobem upravena. Společně s elektronářadím s ochranným uzemněním nepoužívejte žádné adaptérové zástrčky.** Neupravené zástrčky a vhodné zásuvky snižují riziko úderu elektrickým proudem.
- b) **Zabraňte kontaktu těla s uzemněnými povrchy, jako např. potrubí, topení, sporáky a chladničky.** Je-li Vaše tělo uzemněno, existuje zvýšené riziko úderu elektrickým proudem.
- c) **Chraňte stroj před deštěm a vlhkem.** Vniknutí vody do elektronářadí zvyšuje nebezpečí úderu elektrickým proudem.

d) **Dbejte na účel kabelu, nepoužívejte jej k nošení či zavěšení elektronářadí nebo k vytažení zástrčky ze zásuvky. Udržujte kabel daleko od tepla, oleje, ostrých hran nebo pohyblivých dílů stroje.**

Poškozené nebo spletené kabely zvyšují riziko úderu elektrickým proudem.

e) **Pokud pracujete s elektronářadím venku, použijte pouze takové prodlužovací kabely, které jsou způsobilé i pro venkovní použití.** Použití prodlužovacího kabelu, jež je vhodný pro použití venku, snižuje riziko úderu elektrickým proudem.

f) **Pokud se nelze vyhnout provozu elektronářadí ve vlhkém prostředí, použijte proudový chránič.** Nasazení proudového chrániče snižuje riziko úderu elektrickým proudem.

3) Bezpečnost osob

- a) **Buďte pozorní, dávejte pozor na to, co děláte a přistupujte s rozumem k práci s elektronářadím. Nepoužívejte žádné elektronářadí, pokud jste unaveni nebo jste pod vlivem drog, alkoholu nebo léků.** Moment nepozornosti při použití elektronářadí může vést k vážným poraněním.
- b) **Noste osobní ochranné vybavení a vždy ochranné brýle.** Nošení osobního ochranného vybavení, jako masky proti prachu, neklouzavé bezpečnostní obuvi, ochranné přilby nebo ochrany sluchu, podle druhu a nasazení elektronářadí, snižuje riziko poranění.
- c) **Zabraňte neúmyslnému uvedení do provozu. Přesvědčte se, že je elektronářadí vypnuté dříve, než jej uchopíte, poneseťe či připojíte na zdroj proudu a/nebo na akumulátor.** Máte-li při nošení elektronářadí prst na spínači nebo pokud stroj připojíte ke zdroji proudu zapnutý, pak to může vést k úrazům.
- d) **Vyvarujte se abnormálního držení těla. Zajistěte si bezpečný postoj a udržujte vždy rovnováhu.** Tím můžete elektronářadí v neočekávaných situacích lépe kontrolovat.

- e) **Noste vhodný oděv. Nenoste žádný volný oděv nebo šperky. Vlasy, oděv a rukavice udržujte daleko od pohybujících se dílů.** Volný oděv, šperky nebo dlouhé vlasy mohou být zachyceny pohybujícími se díly.
- 4) Používání elektronářadí a zacházení s ním**
- a) **Stroj nepřetěžujte. Pro svou práci použijte k tomu určené elektronářadí.** S vhodným elektronářadím budete pracovat v udané oblasti výkonu lépe a bezpečněji.
- b) **Nepoužívejte žádné elektronářadí, jehož spínač je vadný.** Elektronářadí, které už nelze zapnout či vypnout, je nebezpečné a musí se opravit.
- c) **Než provedete seřízení stroje, vyměňte díly příslušenství nebo stroj odložíte, vytáhněte zástrčku ze zásuvky a/nebo odstraňte akumulátor.** Toto preventivní opatření zabrání neúmyslnému startu elektronářadí.
- d) **Uchovávejte nepoužívané elektronářadí mimo dosah dětí. Nenechte stroj používat osobám, které se strojem nejsou seznámeny nebo nečetly tyto pokyny.** Elektronářadí je nebezpečné, je-li používáno nezkušenými osobami.
- e) **Pečujte o elektronářadí svědomitě. Kontrolujte, zda pohyblivé díly stroje bezvadně fungují a nesvírají se, zda díly nejsou prasklé nebo tak poškozené, že je omezena funkce elektronářadí. Poškozené díly nechte před nasazením stroje opravit.** Mnoho úrazů má svou příčinu ve špatně udržovaném elektronářadí.
- f) **Používejte elektronářadí, příslušenství, nasazovací nástroje apod. podle těchto pokynů. Zohledněte přitom pracovní podmínky a vykonávanou činnost.** Použití elektronářadí pro jiné než určující použití může vést k nebezpečným situacím.

5) Servis

- a) **Nechte Vaše elektronářadí opravit pouze kvalifikovaným odborným personálem a pouze s originálními náhradními díly.** Tím bude zajištěno, že bezpečnost stroje zůstane zachována.

Bezpečnostní upozornění pro jemné stříkací systémy

Bezpečnost místa práce

- ▶ **Udržujte Váš pracovní prostor čistý, dobře osvětlený a bez nádob s barvami nebo rozpouštědly, bez hadrů a jiných hořlavých materiálů.** Možné nebezpečí samovznícení. Mějte pokaždé v pohotovosti funkční hasící přístroje/hasící zařízení.
- ▶ **Pečujte o dobré větrání v oblasti stříkání a o dostatek čerstvého vzduchu v celém prostoru.** Odpařená hořlavá rozpouštědla vytvářejí výbušné prostředí.
- ▶ **Nestříkejte a nečistěte s látkami, jejichž bod vzplanutí leží pod 21 °C. Používejte látky na bázi vody, málotěkavé uhlovodíky nebo podobné látky.** Lehcetěkavá odpařená rozpouštědla vytvářejí výbušné prostředí.
- ▶ **Nestříkejte v místech zápalných zdrojů jako jsou jiskry statické elektřiny, otevřené plameny, zapalovací plamínky, horké předměty, motory, cigarety a jiskry od zastrčení a vytažení elektrických kabelů nebo obsluhování vypínačů.** Takové zdroje jisker mohou vést ke vznícení okolí.
- ▶ **Nestříkejte žádné látky, u kterých není známo, zda představují nebezpečí.** Neznámé látky mohou vytvářet nebezpečné podmínky.

Bezpečnost osob

- ▶ **Při stříkání nebo manipulaci s chemikáliemi noste dodatečné osobní ochranné vybavení jako odpovídající ochranné rukavice a ochrannou masku nebo masku pro ochranu dýchacích cest.** Nošení ochranného vybavení pro příslušné podmínky snižuje vystavení se ohrožujícím látkám.



- ▶ **Nestříkejte na sebe, na jiné osoby či zvířata. Mějte své ruce a ostatní části těla vzdalene od rozprašovaného proudu. Jestliže rozprašovaný proud pronikne pokožkou, vyhledejte ihned lékařskou pomoc.**

Rozprašovaný materiál může proniknout dokonce i skrz rukavice do pokožky a může tak být vstříknut do těla.

- ▶ **Neošetřujte vstříknutí jako prosté říznutí.** Vysokotlaký proud může do těla vstříknout jedovaté látky a vést k vážným zraněním. V případě vstříknutí do pokožky vyhledejte ihned lékařskou pomoc.
- ▶ **Dávejte pozor na případná rizika rozprašovaného materiálu. Dbejte označení na nádobě či informací výrobce rozprašovaného materiálu, včetně požadavku na používání osobního ochranného vybavení.** Pokynů výrobce je třeba uposlechnout, aby se snížilo riziko požáru a riziko zranění vyvolané jedy, karcinogeny atd.

Používání a zacházení s elektronářadím

- ▶ **Používejte pouze výrobcem specifikované vložky trysek. Nikdy nestříkejte bez namontované ochrany trysky.** Používání speciální vložky trysky s líčující ochranou trysky zmenšuje pravděpodobnost, že vysokotlaký proud pronikne pokožkou a vstříkne do těla jedy.

- ▶ **Pozor při čištění a výměně vložek trysky. Jestliže se během stříkání vložka trysky ucpe, uposlechněte před odstraněním trysky kvůli vyčištění pokynů výrobce k vypnutí stroje a zbavení se tlaku.** Kapaliny pod vysokým tlakem mohou proniknout pokožkou, vstříknout do těla jed a tím vést k vážným zraněním.
- ▶ **Udržujte zástrčku síťového kabelu a spínací tlačítko stříkací pistole bez barvy a jiných kapalin. Nikdy nedržte kabel kvůli podpoře na konektorech.** Zanedbání při dodržování mohou mít za následek úder elektrickým proudem.

Funkční popis



Čtete všechna varovná upozornění a pokyny. Zanedbání při dodržování varovných upozornění a pokynů mohou mít za následek úraz elektrickým proudem, požár a/nebo těžká poranění.

Určující použití

Elektronářadí je určeno ke stříkání s obsahem rozpouštědel a vodou ředitelných lakovacích barev, lazur, základních nátěrů, bezbarvých laků, krycích laků motorových vozidel, mořidel, prostředků na ochranu dřeva, prostředků na ochranu rostlin, olejů a dezinfekčních prostředků.

Elektronářadí není vhodné pro zpracování disperzních a latexových barev, louhů, nanášených látek s obsahem kyselin, zrnitých a tělískaobsahujících stříkacích materiálů a též materiálů zadržujících kroupení a kapky.

Zobrazené komponenty

Číslování zobrazených komponent se vztahuje na vyobrazení elektronářadí na obrázkových stranách.

- 1 Elektrojednotka**
- 2** Kabelová svorka
- 3** Kryt vzduchového filtru
- 4** Tlačítko SDS pro odjištění
- 5** Síťový kabel
- 6** Prodloužení patky (jen pro nádobku 800 ml)
- 7** Šroub krytu vzduchového filtru
- 8** Vzduchový filtr
- 9 Stříkácí pistole**
- 10** Nasávací trubka s těsněním nádobky
- 11** Nádobka na stříkaný materiál, 600 ml
Nádobka na stříkaný materiál, 800 ml*
- 12** Kryt odvodušnění
- 13** Vzduchové víčko
- 14** Převlečná matice
- 15** Nastavovací kolečko množství stříkaného materiálu
- 16** Ovládací spínač
- 17** Odvodušňovací hadička
- 18** Odvodušňovací ventil
- 19** Membrána
- 20** Tryska
- 21** Těsnění trysky
- 22** Odměrná nádobka

*Zobrazené nebo popsané příslušenství nepatří do standardní dodávky.

Informace o hluku a vibracích

Měřené hodnoty byly zjištěny podle EN 60745. Hodnocená hladina akustického tlaku A stroje činí typicky 74 dB(A). Nepřesnost $K=1,5$ dB. Hladina hluku může při práci překročit 80 dB(A).
Noste ochranu sluchu!

Vibrace paže je typicky nižší než $2,5 \text{ m/s}^2$.

Technická data

Jemně stříkácí systém	PFS 55	
Objednací číslo		3 603 B06 0..
Jmenovitý příkon	W	280
Dopravní výkon	g/min	0–110
Rozprašovací výkon	W	55
Spotřeba času na nanesení 5 m^2 barvy	min	12
Objem nádobky na stříkaný materiál	ml	600
Hmotnost podle EPTA-Procedure 01/2003	kg	1,3
Třída ochrany		□/II

Dbejte prosím objednáčích čísel na typovém štítku Vašeho elektronářadí. Obchodní označení jednotlivých elektronářadí se mohou měnit.

Prohlášení o shodě

Prohlašujeme v plné naší zodpovědnosti, že v odstavci „Technická data“ popsaný výrobek je v souladu s následujícími normami nebo normativními dokumenty: EN 60745 podle ustanovení směrnic 2004/108/ES, 98/37/ES (do 28.12.2009), 2006/42/ES (od 29.12.2009).

Technická dokumentace u:
Robert Bosch GmbH, Dept. PT/ESC,
D-70745 Leinfelden-Echterdingen

Dr. Egbert Schneider
Senior Vice President
Engineering

Dr. Eckerhard Strötgen
Head of Product
Certification

ppa. Schneider *i.v. Strötgen*

18.02.2008, Robert Bosch GmbH, Power Tools Division
D-70745 Leinfelden-Echterdingen

Montáž

- ▶ Před každou prací na elektronářadí vytáhněte zástrčku ze zásuvky.

Montáž stříkací pistole a elektrojednotky (viz obr. A1 – A2)

Spojení elektrojednotky se stříkací pistolí

- Stříkací pistolí **9** nastrčte na elektrojednotku **1**, až slyšitelně zaskočí.

Odejmutí elektrojednotky

- Stlačte obě červená tlačítka **SDS 4**, podržte je stlačená a stříkací pistolí **9** vytáhněte z elektrojednotky.

Provoz

Příprava práce

- ▶ **Stříkání na okraji vodních zdrojů nebo na sousedních plochách v bezprostředních přístupových místech je nepřipustné.**

Při nákupu barev, laků a stříkaných prostředků dbejte na jejich snášenlivost se životním prostředím.

Příprava stříkané plochy

Upozornění: Okolí stříkané plochy dalekosáhle a důkladně zakryjte.

Rozprašovaná mlha znečišťuje okolí. Při nasazení v interiérech mohou být všechny nezakryté plochy znečištěny.

Stříkaná plocha musí být čistá, suchá a bez mastnoty.

- Hladké plochy zdrsňte a brusný prach poté odstraňte.

Ředění stříkaného materiálu

- ▶ **Při ředění dbejte na to, aby se stříkaný materiál a ředidlo k sobě hodily.** Při použití nesprávného ředidla mohou vzniknout hrdky, které ucpou stříkací pistolí.

Stříkaný materiál	doporučené rozředění
Prostředky na ochranu dřeva, mořidla, oleje, lazury	neředěné
Dezinfekční prostředky, prostředky na ochranu rostlin	neředěné
Rozpouštědly nebo vodou ředěné lakovací barvy, základové barvy, krycí laky motorových vozidel, silně vrstvené lazury	nejméně 10 % ředěné

U stříkaného materiálu, jež musí být rozředěný, postupujte následovně:

- Vezměte odměrnou nádobku **22**.
- Stříkaný materiál dobře promíchejte.
- Naplňte dostatek stříkaného materiálu do nádoby na stříkaný materiál **11**. (viz „Plnění stříkaného materiálu“, strana 165)
- Rozředte stříkaný materiál ředidlem o 10 %.
Například:

Výchozí množství stříkaného materiálu [ml]	200	300	400	500
Ředidlo [ml]	20	30	40	50

- Stříkaný materiál dobře promíchejte.
- Proveďte na testovací ploše zkušební nastříkání. (viz „Stříkání“, strana 165)

Pokud získáte optimální rozprašovací obraz, můžete začít stříkání.

nebo

Pokud není výsledek stříkání uspokojivý nebo nevytéká žádná barva, postupujte jak je popsáno u „Odstranění poruch“ na straně 168.

Plnění stříkaného materiálu (viz obr. B1–B2)

► Před každou prací na elektronářadí vytáhněte zástrčku ze zásuvky.

- Odšroubujte nádobku **11** ze stříkácí pistole.
- Otočte nasávací trubku **10** tak, aby mohl být stříkaný materiál takřka beze zbytku vystříkán:

pro stříkácí práce na ležících objektech	dopředu ve směru trysky
pro stříkácí práce nad hlavou	dozadu ve směru rukojeti

- Naplňte stříkaný materiál do nádoby a tuto pevně našroubujte na stříkácí pistoli.

Uvedení do provozu

► Dbejte síťového napětí! Napětí zdroje proudu musí souhlasit s údaji na typovém štítku elektronářadí. Elektronářadí označené 230 V smí být provozováno i na 220 V.

► Dbejte na to, aby elektronářadí nemohlo během provozu nasát žádné nečistoty nebo páry rozpouštědel.

Zapnutí

- Zastrčte síťovou zástrčku do zásuvky.
- Vezměte elektronářadí do ruky a nasměrujte ho na stříkanou plochu.

Elektronářadí má 2-stupňový ovládací spínač **16**. V prvním stupni se startuje turbína. Ve 2. stupni se čerpá stříkaný materiál.

- Stlačte ovládací spínač **16**, až prýští stříkaný materiál.

Vypnutí

- Ovládací spínač **16** uvolněte.
- Vytáhněte síťovou zástrčku ze zásuvky.

Pracovní pokyny

Stříkání (viz obrázky C–D)

Upozornění: Pokud elektronářadí používáte venku, dbejte směru větru.

- Proveďte nejprve zkušební nastříkání a nastavte rozprašovací obraz a množství stříkaného materiálu adekvátně stříkanému materiálu. (Nastavení viz následující odstavce)
- Nezbytně držte stříkácí pistoli v rovnoměrné vzdálenosti 5 – 15 cm kolmo ke stříkanému objektu.
- Proces stříkání začněte mimo stříkanou plochu.
- Stříkácí pistolí pohybuje podle nastaveného rozprašovacího obrazu rovnoměrně napříč nebo sem a tam. Stejněměrná kvalita povrchu vznikne, pokud se pruhy o 4 – 5 cm překrývají.
- Vyhněte se přerušení uvnitř stříkané plochy.

Rovnoměrné vedení stříkácí pistole poskytuje jednotlou kvalitu povrchu.

Nestejněměrná vzdálenost a úhel stříkání vedou k silné tvorbě mlhy z barvy a tím nestejněměrnému povrchu.

- Proces stříkání ukončete mimo stříkanou plochu.







Nádobku na stříkaný materiál nikdy zcela nevystříkejte. Pokud už není nasávací trubka ponořená do stříkané látky, dojde k přerušení stříkané mlhy a vznikne nejdolný povrch.

Pokud se na trysce a na vzduchovém víčku usadí stříkaný materiál, vyčistěte oba díly používaným ředidlem.

Upozornění: Elektronářadí odložte jen na rovnou a čistou plochu, aby se nemohlo převrátit.

Nastavení rozprašovacího obrazu (viz obr. E)

- ▶ **Nikdy neobsluhujte ovládací spínač 16 zatímco přestavujete vzduchové víčko 13.**
- Povolte převlečnou matici 14.
- Otočte vzduchové víčko 13 do požadované polohy.
- Převečnou matici opět utáhněte.

Vzduchové víčko	Proud	Použití
		A Svislý plochý proud pro horizontální směr práce
		B Vodorovný plochý proud pro vertikální směr práce
		C Kruhový proud pro rohy, hrany a těžko přístupná místa

Nastavení množství stříkaného materiálu (viz obr. F)

- Pro nastavení požadovaného množství stříkaného materiálu otáčejte nastavovací kolečko 15:
 - : minimální množství stříkaného materiálu,
 - + : maximální množství stříkaného materiálu.

Množství stříkaného materiálu	Nastavení
Příliš mnoho stříkaného materiálu na stříkané ploše: 	Množství stříkaného materiálu musí být sníženo. – Otočte nastavovací kolečko 15 směr –.
Příliš málo stříkaného materiálu na stříkané ploše: 	Množství stříkaného materiálu musí být zvýšeno. – Otočte nastavovací kolečko 15 směr +.

Údržba a servis

Údržba a čištění

- ▶ **Před každou prací na elektronářadí vytáhněte zástrčku ze zásuvky.**
- ▶ **Nikdy nepoňujte elektrojednotku do rozpouštědla nebo do vody.** Těleso čistěte pouze navlhčeným hadříkem.

Čištění (viz obr. H-1)

Přiměřené čištění je předpokladem pro bezvadný provoz stříkací pistole. Při chybějícím nebo nepřiměřeném čištění nebudou převzaty žádné záruční nároky.

Čistěte stříkací pistoli a nádobku na stříkaný materiál vždy příslušným ředidlem (rozpouštědlo nebo voda) pro použitý stříkaný materiál.

Nikdy nečistěte tryskové a vzduchové otvory stříkací pistole špičatými kovovými předměty.

Rozředěný stříkaný materiál kvůli uskladnění nedávejte opět zpátky k původnímu stříkanému materiálu.

Pokud jste použili zdraví škodlivý stříkaný materiál, vyčistěte stříkací pistoli velmi důkladně.

- Vytáhněte síťovou zástrčku a stlačte ovládací spínač 16, aby mohl stříkaný materiál natéct zpět do nádoby.
- Odejměte elektrojednotku. (viz strana 164)
- Nádobku 11 odšroubujte a zbývající stříkaný materiál vyprázdněte.

- Naplňte ředidlo (rozpuštědlo nebo vodu) do nádoby a našroubujte ji pevně na stříkací pistolí.
- Několikrát stříkací pistolí zatřeste.
- Spojte stříkací pistolí s elektrojednotkou. (viz strana 164)
- Zastrčte síťovou zástrčku do zásuvky, stlačte ovládací spínač a vystříkejte ředidlo do prázdné nádoby od materiálu.
- Opakujte proces tolikrát, až ze stříkací pistole prýstí čisté ředidlo.
- Vytáhněte síťovou zástrčku a odejměte elektrojednotku.
- Nádobku **11** zcela vyprázdněte.
- Zkontrolujte, zda je nasávací trubka s těsněním nádoby **10** prostá stříkaného materiálu a nepoškozená.
- Vyčistěte nádobku a stříkací pistolí vně hadříkem navlhčeným v ředidle.
- Odšroubujte převlečnou matici **14** a vzduchové víčko **13**.
- Ředidlem vyčistěte trysku **20** a jehlu trysky.

Příležitostně musí být navíc vyčištěno těsnění trysky **21**.

- Odejměte trysku **20** a těsnění trysky **21**. Když těsnění trysky pevně sedí na stříkací pistolí, vezměte si případně na pomoc špičatý předmět.
- Těsnění trysky vyčistěte ředidlem.
- Těsnění trysky vložte opět do stříkací pistole. Dbejte na to, aby drážka ukazovala od stříkací pistole pryč.
- Vsaďte trysku na těleso stříkací pistole a otočte ji do správné polohy.
- Vsaďte vzduchové víčko **13** na trysku a pevně jej utáhněte pomocí převlečné matice **14**.

Čištění odvodušňovací hadičky (viz obrázek G)

Pokud je odvodušňovací hadička **17** znečištěna stříkaným materiálem, musí se vyčistit.

- Odejměte kryt odvodušňování **12**.
- Stáhněte odvodušňovací hadičku **17**.
- Odšroubujte odvodušňovací ventil **18**.
- Vyjměte ven membránu **19**.
- Odvodušňovací hadičku, odvodušňovací ventil a membránu vyčistěte příslušným ředidlem.
- Po vyčištění opět vložte nejprve membránu. Dbejte na to, aby delší trn ukazoval nahoru.
- Opět našroubujte odvodušňovací ventil.
- Pak nastrčte odvodušňovací hadičku nejprve na ventil a potom nahoru na stříkací pistolí.
- Nasadte opět kryt.

Výměna vzduchového filtru (viz obrázek L)

Upozornění: Nikdy neprovozujte elektronářadí bez vzduchového filtru. Bez vzduchového filtru se může nasát nečistota a může se tak ovlivnit provoz elektronářadí.

Pokud je vzduchový filtr zanesený, musí se vyměnit.

- Uvolněte šroub **7**.
- Sejměte kryt vzduchového filtru **3**.
- Vzduchový filtr vyměňte.
- Uzavřete kryt vzduchového filtru a šroub opět pevně zašroubujte.

Likvidace materiálu

Ředidla a zbytky stříkaného materiálu se musí zlikvidovat v souladu se zásadami ochrany životního prostředí. Dbejte upozornění výrobce k likvidaci a místních předpisů k likvidaci zvláštních odpadů.

Chemikálie poškozující životní prostředí nesmějí proniknout do půdy, do spodních vod nebo do vody. Nikdy nevylévejte chemikálie poškozující životní prostředí do kanalizace!

Odstranění poruch

Problém	Příčina	Řešení
Stříkaný materiál správně nekryje	Příliš malé množství stříkaného materiálu	Otočte nastavovací kolečko 15 směr + .
	Příliš velká vzdálenost ke stříkané ploše	Zmenšete stříkací vzdálenost
	Příliš málo stříkaného materiálu na stříkanou plochu, příliš řídké stříkání přes stříkanou plochu	Stříkejte přes stříkanou plochu vícekrát
	Stříkaný materiál příliš hustý	Stříkaný materiál znovu rozředte o 10 % a proveďte zkušební nastříkání
Stříkaný materiál se roztéká po nánosech	Naneseno příliš mnoho stříkaného materiálu	Otočte nastavovací kolečko 15 směr - .
	Příliš malá vzdálenost ke stříkané ploše	Zvětšete stříkací vzdálenost
	Stříkaný materiál příliš řídký	Přidejte původní stříkaný materiál
	Příliš často stříkáno přes totéž místo	Odstraňte barvu a při druhém pokusu nestříkejte tak často přes jedno místo
Příliš velké rozprašení	Příliš veliké množství stříkaného materiálu	Otočte nastavovací kolečko 15 směr - .
	Znečištěná tryska 20	Trysku očistěte
	Příliš malé vytvoření tlaku v nádobce 11	Nádobku na stříkaný materiál správně našroubujte na stříkací pistoli
	Stříkaný materiál příliš hustý	Stříkaný materiál znovu rozředte o 10 % a proveďte zkušební nastříkání
	Silně znečištěný vzduchový filtr	Výměna vzduchového filtru
Příliš silná mlha barvy	Naneseno příliš mnoho stříkaného materiálu	Otočte nastavovací kolečko 15 směr - .
	Příliš velká vzdálenost ke stříkané ploše	Zmenšete stříkací vzdálenost
Stříkaný proud pulzuje	Příliš málo stříkaného materiálu v nádobce	Stříkaný materiál doplňte
	Ucpaný odvodušňovací otvor na nasávací trubce 10	Nasávací trubku a otvor vyčistěte
	Silně znečištěný vzduchový filtr	Výměna vzduchového filtru
	Stříkaný materiál příliš hustý	Stříkaný materiál znovu rozředte o 10 % a proveďte zkušební nastříkání

Problém	Příčina	Řešení
Stříkaný materiál na trysce kape	Usazenina stříkaného materiálu na trysce 20 a vzduchovém víčku 13	Trysku a vzduchové víčko vyčistěte
	Opotřebovaná tryska 20	Trysku vyměňte
	Uvolněná tryska 20	Dotáhněte převlečnou matici 14
Z trysky nevytéká žádný stříkaný materiál	Ucpaná tryska 20	Trysku očistěte
	Ucpaná nasávací trubka 10	Nasávací trubku vyčistěte
	Ucpaný odvodušňovací otvor na nasávací trubce 10	Nasávací trubku a otvor vyčistěte
	Uvolněná nasávací trubka 10	Nasávací trubku pevně nastřčte
	Žádné vytvoření tlaku v nádobce 11	Nádobku na stříkaný materiál správně našroubujte na stříkací pistolí
	Stříkaný materiál příliš hustý	Stříkaný materiál znovu rozřed'te o 10 % a proveďte zkušební nastříkání

Údržba

Pokud dojde i přes pečlivou výrobu a náročné kontroly k poruše stroje, svěřte provedení opravy autorizovanému servisnímu středisku pro elektronářadí firmy Bosch.

Při všech dotazech a objednávkách náhradních dílů nezbytně prosím uvádějte 10-místné objednací číslo podle typového štítku elektronářadí.

Zákaznická a poradenská služba

Zákaznická služba zodpoví Vaše dotazy k opravě a údržbě Vašeho výrobku a též k náhradním dílům. Explodované výkresy a informace k náhradním dílům naleznete i na:

www.bosch-pt.com

Tým poradenské služby Bosch Vám rád pomůže při otázkách ke koupi, používání a nastavení výrobků a příslušenství.

Czech Republic

Robert Bosch odbytová s.r.o.
Bosch Service Center PT
K Vápence 1621/16
692 01 Mikulov
Tel.: +420 (519) 305 700
Fax: +420 (519) 305 705
E-Mail: servis.naradi@cz.bosch.com
www.bosch.cz

Zpracování odpadů

Stříkací pistole, elektrojednotka, příslušenství a obaly mají být dodány k opětovnému zhodnocení nepoškozujícímu životní prostředí.

K tříděné recyklaci jsou umělohmotné díly označeny.

Pouze pro země EU:



Nevyhazujte elektronářadí do domovního odpadu!

Podle evropské směrnice 2002/96/ES o starých elektrických a elektronických zařízeních a jejím prosazení v

národních zákonech musí být neupotřebitelné elektronářadí rozebrané shromážděno a dodáno k opětovnému zhodnocení nepoškozujícímu životní prostředí.

Změny vyhrazeny.

Všeobecné výstražné upozornenia a bezpečnostné pokyny

⚠ POZOR Prečítajte si všetky bezpečnostné upozornenia a pokyny, vrátane priložených bezpečnostných listov a výstražných štítkov umiestnených na nádobách s farbami a rozpúšťadlami. Chyby pri dodržiavaní bezpečnostných upozornení a pokynov môžu mať za následok zásah elektrickým prúdom, požiar a/alebo spôsobiť vážne poranenia osôb.

Uschovajte všetky Bezpečnostné pokyny a upozornenia na používanie v budúcnosti.

Pojem „ručné elektrické náradie“ používaný v texte Bezpečnostných pokynov sa vzťahuje na ručné elektrické náradie napájané zo siete (pomocou sieťovej šnúry) a na ručné elektrické náradie napájané akumulátorovou batériou (bez sieťovej šnúry).

1) Bezpečnosť na pracovisku

- a) **Svoje pracovisko udržiavajte v čistote a dobre osvetlené.** Neporiadok alebo neosvetlené priestory na pracovisku môžu byť príčinou rôznych úrazov.
- b) **Nedovoľte deťom a iným nepovolánym osobám, aby sa počas používania ručného elektrického náradia zdržiavali v blízkosti pracoviska.** Pri odpútaní pozornosti zo strany inej osoby by ste mohli stratiť kontrolu nad náradím.

2) Elektrická bezpečnosť

- a) **Zástrčka prívodnej šnúry ručného elektrického náradia musí pasovať do použitej zásuvky. Zástrčku v žiadnom prípade nijako nemeňte. S uzemneným elektrickým náradím nepoužívajte ani žiadne zástrčkové adaptéry.** Nezmenené zástrčky a vhodné zásuvky znižujú riziko zásahu elektrickým prúdom.
- b) **Vyhýbajte sa telesnému kontaktu s uzemnenými povrchovými plochami, ako sú napr. rúry, vykurovacie telesá, sporáky a chladničky.** Keby by bolo Vaše telo uzemnené, hrozí zvýšené riziko zásahu elektrickým prúdom.

- c) **Chráňte elektrické náradie pred účinkami dažďa a vlhkosti.** Vniknutie vody do ručného elektrického náradia zvyšuje riziko zásahu elektrickým prúdom.
- d) **Nepoužívajte prívodnú šnúru mimo určený účel na nosenie ručného elektrického náradia, ani na jeho zavesenie a zástrčku nevyberajte zo zásuvky ťahaním za prívodnú šnúru. Zabezpečte, aby sa sieťová šnúra nedostala do blízkosti horúceho telesa, ani do kontaktu s olejom, s ostrými hranami alebo pohybujúcimi sa súčiastkami ručného elektrického náradia.** Poškodené alebo zauzlené prívodné šnúry zvyšujú riziko zásahu elektrickým prúdom.
- e) **Keď pracujete s ručným elektrickým náradím vonku, používajte len také predĺžovacie káble, ktoré sú schválené aj na používanie vo vonkajších priestoroch.** Použitie predĺžovacieho kábla, ktorý je vhodný na používanie vo vonkajšom prostredí, znižuje riziko zásahu elektrickým prúdom.
- f) **Ak sa nedá vyhnúť použitiu ručného elektrického náradia vo vlhkom prostredí, použite ochranný spínač pri poruchových prúdoch.** Použitie ochranného spínača pri poruchových prúdoch znižuje riziko zásahu elektrickým prúdom.

3) Bezpečnosť osôb

- a) **Buďte ostražitý, sústreďte sa na to, čo robíte, a k práci s ručným elektrickým náradím pristupujte s rozumom. Nepracujte s ručným elektrickým náradím nikdy vtedy, keď ste unavený, alebo keď ste pod vplyvom drog, alkoholu alebo liekov.** Malý okamih nepozornosti môže mať pri používaní ručného elektrického náradia za následok vážne poranenia.
- b) **Noste osobné ochranné pomôcky a vždy používajte ochranné okuliare.** Nosenie ochranných pomôcok ako sú ochranná prilba alebo chrániče sluchu podľa druhu ručného elektrického náradia a spôsobu jeho použitia znižujú riziko poranenia.

- c) Predchádzajte možnosti neúmyselného zapnutia náradia. Presvedčte sa ešte predtým, ako pripojíte ručné elektrické náradie na zdroj elektrického prúdu a/alebo skôr ako doň zasuniete akumulátor, keď ho budete dvíhať alebo ho budete prenášať, či je ručné elektrické náradie vypnuté.** Ak budete mať pri prenášaní ručného elektrického náradia prst na vypínači, alebo ak náradie pripojíte na elektrickú sieť zapnuté, môže to mať za následok nehodu.
- d) Vyhýbajte sa abnormálnemu držaniu tela. Zabezpečte si pevný postoj a neprestajne udržiavajte rovnováhu.** Taktó budete môcť svoje ručné elektrické náradie v neočakávaných situáciách lepšie kontrolovať.
- e) Pri práci noste vhodný pracovný odev. Nenoste voľné kusy oblečenia a nemajte na sebe šperky. Vyvarujte sa toho, aby sa Vaše vlasy, odev a rukavice dostali do blízkosti pohybujúcich sa súčiastok náradia.** Voľný odev, dlhé vlasy alebo šperky môžu byť zachytené rotujúcimi časťami ručného náradia.
- 4) Používanie a ošetrovanie ručného elektrického náradia**
- a) Náradie nikdy nepreťažujte. Používajte také náradie, ktoré je určené pre daný druh práce.** Pomocou vhodného náradia budete pracovať lepšie a bezpečnejšie v uvedenom rozsahu výkonu náradia.
- b) Nepoužívajte nikdy také ručné elektrické náradie, ktoré má pokazený vypínač.** Ručné elektrické náradie, ktoré sa už nedá zapnúť alebo vypnúť, je nebezpečné a treba ho zveriť do opravy odborníkovi.
- c) Skôr ako začnete náradie nastavovať alebo prestavovať, vymieňať príslušenstvo alebo skôr, ako odložíte náradie, najprv vždy vytiahnite zástrčku sieťovej šnúry zo zásuvky a/alebo vyberte akumulátor.** Toto preventívne bezpečnostné opatrenie zabraňuje neúmyselnému spusteniu ručného elektrického náradia.
- d) Nepoužívané ručné elektrické náradie uschovávajte tak, aby bolo mimo dosahu detí. Nedovoľte používať výrobok osobám, ktoré s ním nie sú dôverne oboznámené, alebo ktoré si neprečítali tieto Pokyny.** Ručné elektrické náradie je nebezpečné vtedy, keď ho používajú neskúsené osoby.
- e) Ručné elektrické náradie starostlivo ošetrte. Kontrolujte, či pohyblivé súčiastky ručného elektrického náradia bezchybne fungujú, alebo či neblokujú, či nie sú zlomené alebo poškodené niektoré súčiastky, pretože to by mohlo negatívne ovplyvňovať fungovanie ručného elektrického náradia. Pred použitím náradia dajte poškodené súčiastky opraviť.** Veľa pracovných úrazov bolo spôsobených nedostatočnou údržbou ručného elektrického náradia.
- f) Používajte ručné elektrické náradie, príslušenstvo, pracovné nástroje a pod. v súlade s týmito pokynmi. Pri práci zohľadnite konkrétne pracovné podmienky a činnosť, ktorú budete vykonávať.** Používanie ručného elektrického náradia na iný účel ako na predpísané použitie môže viesť k nebezpečným situáciám.
- 5) Servisné práce**
- a) Ručné elektrické náradie dávajte opravovať len kvalifikovanému personálu, ktorý používa originálne náhradné súčiastky.** Tým sa zabezpečí, že bezpečnosť náradia zostane zachovaná.

Bezpečnostné pokyny pre systémy s jemným rozprašovaním

Bezpečnosť na pracovisku

- ▶ **Svoje pracovisko udržiavajte čisté, majte ho vždy dobre osvetlené a zabezpečte, aby sa ňom nenachádzali nádoby od farieb a rozpúšťadiel, handry alebo iné horľavé materiály.** Hrozí prípadné nebezpečenstvo samovznietenia. Majte v každom čase k dispozícii nejaké funkčné hasiace zariadenie/hasiace prístroje.
- ▶ **Postarajte sa o dobré vetranie v priestore rozprašovania, aj o dostatok čerstvého vzduchu v celej miestnosti.** Vyparené horľavé rozpúšťadlá vytvárajú výbušné prostredie.
- ▶ **Nestriekajte ani nečistite takými látkami, ktorých bod vzplanutia sa nachádza pod hodnotou 21 °C. Používajte materiály na báze vody, ťažko odparovateľných uhlíkovodíkov alebo nejaké podobné materiály.** Ľahko sa vyparujúce (prchavé) horľavé rozpúšťadlá vytvárajú výbušné prostredie.
- ▶ **Nestriekajte v takom priestore, kde sa nachádzajú zápalné zdroje, ako sú elektrické iskry statickej elektriny, otvorené plamene, zapaľovacie plamene, horúce predmety, motory, cigarety a iskry vznikajúce pri zasúvaní a vyberaní sieťových šnúr alebo pri obsluhu vypínačov.** Takéto zdroje iskier môžu spôsobiť zapálenie prostredia.
- ▶ **Nikdy nestriekajte také látky, ktoré nepoznáte a o ktorých neviete, či predstavujú nejaké nebezpečenstvo.** Neznáme látky môžu vytvoriť ohrozujúce podmienky.

Bezpečnosť osôb

- ▶ **Pri striekaní alebo pri manipulácii s chemikáliami používajte doplnkové osobné ochranné prostriedky ako primerané rukavice a ochrannú alebo dýchaciu masku.** Nosenie ochranných pomôcok, ktoré zodpovedajú príslušným pracovným podmienkam, znižuje riziko vystavenia Vášho zdravia účinkom škodlivých látok.



- ▶ **Nestriekajte nikdy sami na seba, ani na inú osobu alebo na zvieratá. Svoje ruky a ostatné časti tela majte vždy v dostatočnej vzdialenosti od lúča rozprašovanej látky. Ak sa dostane lúč rozprašovanej látky na pokožku, okamžite vyhľadajte lekársku pomoc.** Rozprašovaná látka môže preniknúť dokonca aj cez rukavicu a dostať sa takýmto spôsobom do Vášho tela.
- ▶ **Neošetrujte postriekanie svojho tela ako jednoduché porezanie.** Vysokotlakový lúč môže nastriekať do Vášho tela jedovaté látky a spôsobiť Vám vážne poranenie. V prípade vystreknutia na kožu neodkladne vyhľadajte lekársku pomoc.
- ▶ **Dávajte pozor na prípadné nebezpečenstvá striekanej látky. Všimnite si značky na nádoobe alebo informácie výrobcu striekanej látky, vrátane upozornení na povinnosť používania osobných ochranných pomôcok.** Pokyny výrobcu musíte bezpodmienečne dodržiavať, aby ste znížili riziko požiaru ako aj poškodenie zdravia spôsobené jedmi, karcinogénnymi látkami a pod.

Používanie a ošetrovanie ručného elektrického náradia

- ▶ **Používajte len dýzové nástavce špecifikované výrobcom. Nikdy nestriekajte bez namontovaného dýzového chrániča.** Používanie špeciálneho dýzového nástavca s vhodným dýzovým chráničom znižuje pravdepodobnosť, že vysokotlakový lúč prenikne cez Vašu pokožku a do tela Vám vstrekuje nejaké jedovaté látky.
- ▶ **Pri čistení a výmene dýzových nástavcov postupujte opatrne. Keď sa počas striekania dýzový nástavec upchá, ešte predtým, ako demontujete dýzu, aby ste ju vyčistili, postupujte podľa pokynov výrobcu a vypnite náradie a uvoľnite vytvorený tlak.** Kvapaliny pod vysokým tlakom môžu preniknúť cez pokožku, takto sa môže jed dostať do tela a spôsobiť vážne poškodenie zdravia.
- ▶ **Chráňte zástrčku sieťovej šnúry a vypínač striekacej pištole pred znečistením farou alebo inými kvapalinami. Nikdy nepodpierajte sieťovú šnúru pri zástrčkovom spojení.** Chyby pri dodržiavaní bezpečnostných pokynov môžu mať za následok zásah elektrickým prúdom.

Popis fungovania



Prečítajte si všetky Výstražné upozornenia a bezpečnostné pokyny. Zanedbanie dodržiavania Výstražných upozornení a pokynov uvedených v nasledujúcom texte môže mať za následok zásah elektrickým prúdom, spôsobiť požiar a/alebo ťažké poranenie.

Používanie podľa určenia

Toto ručné elektrické náradie je určené na rozprašovanie lakových farieb obsahujúcich rozpúšťadlá a lakových farieb riediteľných vodou, lazúrovacích náterov, základných farieb, priehľadných lakov, krycích lakov na motorové vozidlá, moridiel, prostriedkov na ochranu

dreva, prostriedkov na ochranu rastlín, olejov a dezinfekčných prostriedkov.

Toto ručné elektrické náradie nie je vhodné na spracovávanie disperzných a latexových farieb, lúhov, krycích materiálov obsahujúcich kyseliny, zrnitých materiálov a materiálov obsahujúcich drobné telieska a tiež nie na striekanie ťažko rozprašujúcich materiálov ani takých, ktoré ťažko kvapkajú.

Vyobrazené komponenty

Číslovanie jednotlivých komponentov sa vzťahuje na vyobrazenie elektrického náradia na grafickej strane tohto Návodu.

1 Elektrická jednotka

2 Káblková svorka

3 Kryt vzduchového filtra

4 Uvoľňovacie tlačidlo SDS

5 Sieťová šnúra

6 Predĺženie pätky

(len pre nádržku s objemom 800 ml)

7 Skrutka krytu vzduchového filtra

8 Vzduchový filter

9 Striekacia pištoľ

10 Nasávacía rúrka s tesnením nádržky

11 Nádržka na striekanú látku, 600 ml

Nádržka na striekanú látku, 800 ml*

12 Kryt na odvodušenie

13 Vzduchový uzáver

14 Presuvná matica

15 Nastavovacie koliesko pre množstvo rozstrekovanej látky

16 Pracovný vypínač

17 Odvzdušňovacia hadička

18 Odvzdušňovací ventil

19 Membrána

20 Dýza

21 Tesnenie dýzy

22 Odmerka

*Zobrazené alebo popísané prislúšenstvo nepatrí do základnej výbavy produktu.

Informácia o hlučnosti/vibráciách

Namerané hodnoty zisťované na základe normy EN 60745.

Hodnotená hladina akustického tlaku A tohto náradia je typicky 74 dB(A). Nepresnosť merania $K=1,5$ dB.

Hladina hluku môže pri práci dosahovať hodnotu nad 80 dB(A).

Používajte chrániče sluchu!

Vibrácia ruky a predlaktia je typicky nižšia ako $2,5 \text{ m/s}^2$.

Technické údaje

System s jemným rozprašovaním		PFS 55
Vecné číslo		3 603 B06 0..
Menovitý príkon	W	280
Dopravný výkon	g/min	0–110
Rozprašovací výkon	W	55
Časová náročnosť na plochu 5 m^2 naniesenie farby	min	12
Objem nádrčky na striekaný materiál	ml	600
Hmotnosť podľa EPTA-Procedure 01/2003	kg	1,3
Trieda ochrany		<input type="checkbox"/> /II

Všimnite si láskavo vecné číslo na typovom štítku svojho ručného elektrického náradia. Obchodné názvy jednotlivých produktov sa môžu odlišovať.

Vyhlasenie o konformite

Na vlastnú zodpovednosť vyhlasujeme, že dole popísaný výrobok „Technické údaje“ sa zhoduje s nasledujúcimi normami alebo normatívnymi dokumentami: EN 60745 podľa ustanovení smerníc 2004/108/EG, 98/37/EG (do 28.12.2009), 2006/42/EG (od 29.12.2009).

Súbor technickej dokumentácie sa nachádzajú na adrese:

Robert Bosch GmbH, Dept. PT/ESC,
D-70745 Leinfelden-Echterdingen

Dr. Egbert Schneider
Senior Vice President
Engineering

Dr. Eckerhard Strötgen
Head of Product
Certification



18.02.2008, Robert Bosch GmbH, Power Tools Division
D-70745 Leinfelden-Echterdingen

Montáž

- **Pred každou prácou na ručnom elektrickom náradí vyťahnite zástrčku náradia zo zásuvky.**

Montáž striekacej pištole a elektrickej jednotky (pozri obrázky A1 – A2)

Spojenie elektrickej jednotky so striekacou pištoľou

- Nasuňte striekaciu pištoľ **9** na elektrickú jednotku **1** tak, aby sa ozvalo počuteľné zaskočenie.

Demontáž elektrickej jednotky

- Stlačte obe červené tlačidlá **SDS 4**, podržte ich v stlačenej polohe a a vyťahnite striekaciu pištoľ **9** z elektrickej jednotky.

Používanie

Príprava práce

- ▶ **Vykonávanie striekacích prác v blízkosti vodných zdrojov alebo na susedných plochách v bezprostrednej spádovej oblasti vodných zdrojov nie je dovolené.**

Pri kupovaní farieb, lakov a iných materiálov na striekanie si všimajte ich vlastnosti týkajúce sa ochrany životného prostredia.

Príprava striekanej plochy

Upozornenie: V dostatočnom rozsahu a dôkladne pozakrývajte okolie striekanej plochy.

Rozstrekovaná hmla znečisťuje životné prostredie. Pri práci s náradím vo vnútorných priestoroch sa môžu všetky nezakryté povrchové plochy znečistiť.

Plocha, na ktorú budete striekať, musí byť čistá, suchá a zbavená mastnoty.

- Hladké plochy zdrsňte a potom z nich odstráňte jemný prach.

Riedenie striekaného materiálu

- ▶ **Pri riedení dávajte pozor na to, aby bolo použité riedidlo pre daný striekaný materiál vhodné.** Pri použití nesprávneho rozriedenia (riedidla) môžu vzniknúť hrudky, ktoré spôsobujú upchatie striekacej pištole.

Striekaný (rozprašovaný) materiál	odporúčané zriedenie
Prostriedky na ochranu dreva, moridlá, oleje, lazúrové nátery	neriedené
Dezinfekčné prostriedky, prostriedky na ochranu rastlín	neriedené
Lakovacie farby riediteľné rozpúšťadlom alebo vodou, základné farby, krycie laky na motorové vozidlá a lazúrovacie laky nanášané v hrubej vrstve	zriedený minimálne 10 %

Ak je potrebné striekaný materiál zriediť, postupujte nasledovne:

- Vezmite odmerku **22**.
- Striekaný materiál dobre premiešajte.
- Naplňte dostatok striekaného materiálu do nádržky na rozstrekovanú látku **11**. (pozri „Plnenie striekaného materiálu“, strana 175)
- Striekaný materiál zriedte rozpúšťadlom o 10 %. Napríklad:

Striekaný materiál s pôvodným objemom [ml]	200	300	400	500
riedidlo [ml]	20	30	40	50

- Striekaný materiál dobre premiešajte.
- Na nejakej testovacej ploche vykonajte skúšobný nástrek. (pozri „Striekanie“, strana 176)

Keď dosiahnete optimálnu kvalitu striekania, môžete začať so striekaním obrobku.

alebo

Ak nie je kvalita striekania uspokojivá, alebo ak farba vôbec nevychádza von, postupujte podľa pokynov v odseku „Odstraňovanie porúch“ na strane 179.

Plnenie striekaného materiálu (pozri obrázky B1 – B2)

- ▶ **Pred každou prácou na ručnom elektrickom náradí vyťahnite zástrčku náradia zo zásuvky.**

- Odskrutkujte nádržku **11** zo striekacej pištole.
- Nasávaciu rúrku **10** otočte tak, aby sa dal striekaný materiál vystriekať takmer bez akéhokoľvek zvyšku:

na striekanie ležiacich objektov	smerom dopredu k dýze
na striekacie práce nad hlavou	smerom dozadu k rukoväti

- Naplňte striekaný materiál do nádržky a dobre ju priskrutkujte k striekacej pištole.

Uvedenie do prevádzky

- ▶ **Všimnite si napätie siete! Napätie zdroja prúdu musí mať hodnotu zhodnú s údajmi na typovom štítku ručného elektrického náradia. Výrobky označené pre napätie 230 V sa smú používať aj s napätím 220 V.**
- ▶ **Dávajte pritom pozor na to, aby ručné elektrické náradie nemohlo počas prevádzky nasávať žiadne nečistoty alebo výpary rozpúšťadiel.**

Zapnutie

- Zasuňte zástrčku do zásuvky.
- Vezmite ručné elektrické náradie do ruky a nasmerujte ho na plochu, ktorú budete striekať.

Toto ručné elektrické náradie má 2-stupňový pracovný vypínač **16**. Pri zapnutí prvého stupňa sa spustí turbína. Pri zapnutí 2. stupňa sa dopravuje rozprašovaná látka.

- Stlačte pracovný vypínač **16** a držte ho stlačený, kým nezačne vychádzať rozprašovaná látka.

Vypnutie

- Pracovný vypínač **16** uvoľnite.
- Vytiahnite zástrčku zo zásuvky.

Pokyny na používanie

Striekanie (pozri obrázky C–D)

Upozornenie: Všimajte si smer vetra, keď budete používať toto ručné elektrické náradie mimo miestnosti vonku.

- Najprv uskutočnite skúšobné striekanie a nastavte kvalitu rozprašovania a množstvo striekaného materiálu podľa druhu striekaného materiálu. (Nastavenie pozri nasledujúce odseky)
- Striekaciu pištoľ držte bezpodmienečne v zvislej polohe a v rovnomernej vzdialenosti 5 – 15 cm od striekaného objektu.
- Začnite so striekaním mimo striekanej plochy.
- Podľa nastavenia rozprašovania pohybujte striekacou pištoľou rovnomerne priečne sem a tam alebo hore a dole. Rovnomerná kvalita povrchovej plochy vzniká vtedy, keď sa stopy prekrývajú približne v šírke 4 – 5 cm.
- Vyhýbajte sa prerušeniu striekania v rámci striekanej plochy.

Rovnomerné vedenie striekacej pištole zabezpečuje jednotnú kvalitu povrchu striekanej plochy.

Nerovnomerná vzdialenosť od striekanej plochy a nerovnaký uhol striekacej pištole majú za následok vytváranie príliš silnej hmly rozprašovanej látky a tým vytváranie nerovnomernej povrchovej plochy.

- Striekanie vždy ukončujte mimo striekanej plochy.







Nikdy nevystriekajte nádobku na striekaný materiál celkom doprázdna. Keď sa nasávacía rúrka prestane ponárať do striekaného materiálu, vytváranie rozprašovanej hmly sa preruší a výsledkom je nerovnomerná povrchová plocha.

Keď sa striekaný materiál usadil na dýze a vzduchovom uzávere, vyčistite obe súčiastky pomocou rozpúšťadla, ktoré ste použili na riedenie striekaného materiálu.

Upozornenie: Odstavujte ručné elektrické náradie výlučne iba na rovnú a čistú plochu tak, aby sa nemohlo prevrátiť.

Nastavenie kvality rozprašovania (pozri obrázok E)

- ▶ **Nikdy nestláčajte pracovný vypínač 16 počas prestavovania vzduchového uzáveru 13.**
- Uvoľnite presuvnú maticu 14.
- Vzduchový uzáver 13 nastavte otočením do požadovanej polohy.
- Presuvnú maticu potom opäť utiahnite.

Vzduchový uzáver	Rozprašovaný lúč	Použitie
		A zvislý plochý lúč pre horizontálny smer práce
		B vodorovný plochý lúč pre vertikálny smer práce
		C okrúhly lúč pre kúty, hrany a ťažko prístupné miesta

Nastavenie množstva striekaného materiálu (pozri obrázok F)

- Otáčajte nastavovacie koliesko 15 tak, aby ste nastavili požadované množstvo rozprašovaného materiálu:
–: minimálne množstvo rozprašovaného materiálu,
+: maximálne množstvo rozprašovaného materiálu.

Množstvo striekaného materiálu	Nastavenie
Príveľa striekaného materiálu na striekanej ploche:  	Množstvo striekaného materiálu treba zmenšiť. – Otáčajte nastavovacie koliesko 15 v smere –.
Príliš málo striekaného materiálu na striekanej ploche:  	Množstvo striekaného materiálu treba zväčšiť. – Otáčajte nastavovacie koliesko 15 v smere +.

Údržba a servis

Údržba a čistenie

- ▶ **Pred každou prácou na ručnom elektrickom náradí vyťahnite zástrčku náradia zo zásuvky.**
- ▶ **Nikdy neponárajte elektrickú jednotku do rozpúšťadla alebo do vody.** Teleso prístroja čistite iba vlhkou handričkou.

Čistenie (pozri obrázky H–I)

Vecne správne a dôkladné vyčistenie striekacej pištole je zásadným predpokladom jej bezchybného fungovania. Ak je čistenie pištole chybné alebo vecne nesprávne, výrobca nepreberá žiadne nároky užívateľa na záruku výrobku.

Striekaciu pištoľ aj nádržku na striekaný materiál vždy vyčistite so zreteľom na použitý striekaný materiál príslušným riedidlom (rozpúšťadlom alebo vodou).

Nikdy nečistite otvory pre dýzy a vzduchové otvory pomocou špicatých kovových predmetov.

Nikdy nevracajte zriedený striekaný materiál späť k originálnemu (neriedenému) striekanému materiálu.

Keď ste boli nútený použiť zdraviu škodlivé striekané materiály, striekaciu pištoľ vyčistite mimoriadne dôkladne.

- Vytiahnite zástrčku sieťovej šnúry zo zásuvky a stlačte pracovný vypínač **16**, aby mohol striekaný materiál natiecť späť do nádržky.
- Demontujte elektrickú jednotku. (pozri strana 174)
- Vyskrutkujte nádržku na striekaný materiál **11** zvyšok striekaného materiálu z nej vylejte.
- Do nádržky naplňte rozpúšťadlo (riedidlo alebo vodu) a dobre ju naskrutkujte na striekaciu pištoľ.
- Striekaciu pištoľ niekoľkokrát dobre potraсте.
- Opäť spojte striekaciu pištoľ s elektrickou jednotkou. (pozri strana 174)
- Zástrčku sieťovej šnúry zastrčte do zásuvky, stlačte pracovný vypínač a vystriekajte riedidlo do prázdnej plechovice od striekaného materiálu.
- Tento postup opakujte dovtedy, kým nebude zo striekacej pištole vychádzať číre riedidlo.
- Vytiahnite zástrčku sieťovej šnúry zo zásuvky a demontujte elektrickú jednotku.
- Nádržku **11** celkom vyprázdňte.
- Skontrolujte, či sa v nasávacej rúrke s tesnením nádržky **10** nenachádza nejaký striekaný materiál, alebo či nie je poškodená.
- Vyčistite nádržku a striekaciu pištoľ zvonku pomocou handričky namočenej do príslušného riedidla.
- Odskrutkujte prevlečnú maticu **14** a vzduchový uzáver **13**.
- Vyčistite dýzu **20** a ihlu dýzy pomocou použitého riedidla.

Príležitostne treba okrem toho vyčistiť aj tesnenie dýzy **21**.

- Demontujte dýzu **20** a tesnenie dýzy **21**. V prípade potreby si vezmite na pomoc nejaký zahorený predmet, pretože tesnenie dýzy sa zvykne na striekaciu pištoľ prilepiť.
- Vyčistite tesnenie dýzy použitým riedidlom (rozpúšťadlom).
- Tesnenie dýzy vložte späť do striekacej pištole na pôvodné miesto. Dajte pozor na to, aby drážka v striekacej pištole smerovala von.
- Nasuňte dýzu na telo striekacej pištole a otočte ju do správnej polohy.
- Nasadte vzduchový uzáver **13** na dýzu a dobre ju utiahnite prevlečnou maticou **14**.

Čistenie odvodušňovacej hadičky (pozri obrázok G)

Keď je odvodušňovacia hadička **17** zašpinená od striekaného materiálu, je potrebné ju vyčistiť.

- Demontujte kryt na odvodušňovanie **12**.
- Demontujte odvodušňovaciu hadičku **17**.
- Odskrutkujte odvodušňovací ventil **18**.
- Vyberte membránu **19**.
- Vyčistite odvodušňovaciu hadičku, odvodušňovací ventil a membránu pomocou zodpovedajúceho riedidla.
- Po vyčistení najprv namontujte na pôvodné miesto membránu. Dávajte pozor na to, aby bol dlhší trň otočený smerom hore.
- Naskrutkujte opäť na pôvodné miesto odvodušňovací ventil.
- Potom nasadte odvodušňovaciu hadičku najprv na ventil a potom hore na striekaciu pištoľ.
- Kryt nasadte znova na pôvodné miesto.

Výmena vzduchového filtra (pozri obrázok L)

Upozornenie: Nikdy nepoužívajte toto ručné elektrické náradie bez vzduchového filtra. Bez vzduchového filtra môže byť dovnútra elektrického náradia nasávaná nečistota a negatívne ovplyvniť prevádzku prístroja.

Keď je vzduchový filter znečistený, treba ho vymeniť za nový.

- Uvoľnite skrutku **7**.
- Demontujte kryt vzduchového filtra **3**.
- Vymeňte vzduchový filter.
- Uzavrite kryt vzduchového filtra a skrutku opäť utiahnite.

Likvidácia materiálu

Rozpúšťadlá a zvyšky striekaného materiálu je potrebné zlikvidovať tak, aby nebolo ohrozené životné prostredie. Dodržiavajte pokyny výrobcu o likvidácii a domáce predpisy o likvidácii špeciálneho odpadu.

Chemikálie, ktoré ohrozujú životné prostredie, sa nesmú dostať do pôdy, do spodnej vody ani do vodných tokov. Nikdy nevyliavajte chemikálie, ktoré poškodzujú životné prostredie, do kanalizácie!

Odstraňovanie porúch

Problém	Príčina	Odstránenie
Striekaný materiál nevytvára správne pokrytie	Množstvo striekaného materiálu príliš malé	Otočiť nastavovacie koliesko 15 v smere +
	Vzdialenosť od striekanej plochy je príliš veľká	Zmenšíte vzdialenosť od striekanej plochy
	Na striekanej ploche je príliš málo rozprášeného materiálu, po ploche ste prešli príliš málokrát	Postriekajte plochu viackrát
	Striekaný materiál je príliš hustý	Striekaný materiál znova zriedte o 10 % a vykonajte skúšobný nástrek
Po nanesení sa striekaný materiál rozteká	Bolo nanesené priveľa striekaného materiálu	Otočiť nastavovacie koliesko 15 v smere -
	Vzdialenosť od striekanej plochy je príliš malá	Zväčšíte vzdialenosť od striekanej plochy
	Striekaný materiál je príliš riedky	Pridajte originálny (neriedený) striekaný materiál
	Striekali ste príliš často na to isté miesto	Farbu odstráňte a pri druhom pokuse nestriekajte tak často na to isté miesto
Príliš veľké rozprašovanie materiálu	Množstvo striekaného materiálu je príliš veľké	Otočiť nastavovacie koliesko 15 v smere -
	Dýza 20 je znečistená	Vyčistite dýzu
	Tlak vytvorený v nádržke je príliš malý 11	Nádržku na striekaný materiál správne priskrutkujte k striekacej pištoľi
	Striekaný materiál je príliš hustý	Striekaný materiál znova zriedte o 10 % a vykonajte skúšobný nástrek
	Vzduchový filter je veľmi znečistený	Výmena vzduchového filtra
Príliš silná rozprašovaná hmla	Bolo nanesené priveľa striekaného materiálu	Otočiť nastavovacie koliesko 15 v smere -
	Vzdialenosť od striekanej plochy je príliš veľká	Zmenšíte vzdialenosť od striekanej plochy

Problém	Príčina	Odstránenie
Lúč rozstrekaného materiálu pulzuje	V nádržke je príliš málo striekaného materiálu	Doplňte striekaný materiál
	Odvzdušňovací otvor na nasávacej rúrke 10 je upchatý	Vyčistite nasávaciu rúrku aj otvor
	Vzduchový filter je veľmi znečistený	Výmena vzduchového filtra
	Striekaný materiál je príliš hustý	Striekaný materiál znova zriedte o 10 % a vykonajte skúšobný nástrek
Striekaný materiál vykvpáva z dýzy	Usadeniny striekaného materiálu na dýze 20 a na vzduchovom uzávere 13	Dýzu aj vzduchový uzáver vyčistite
	Dýza 20 je opotrebovaná	Dýzu vymeňte
	Dýza 20 je uvoľnená	Prevlečnú maticu 14 utiahnite
Z dýzy nevychádza žiaden rozprašovaný materiál	Dýza 20 je upchatá	Vyčistite dýzu
	Nasávacía rúrka 10 je upchatá	Vyčistite nasávaciu rúrku
	Odvzdušňovací otvor na nasávacej rúrke 10 je upchatý	Vyčistite nasávaciu rúrku aj otvor
	Nasávacía rúrka 10 je uvoľnená	Nasávaciu rúrku dobre zastrčte
	Nevytvára sa žiaden tlak v nádržke na striekaný materiál 11	Nádržku na striekaný materiál správne priskrutkujte k striekacej pištoľi
	Striekaný materiál je príliš hustý	Striekaný materiál znova zriedte o 10 % a vykonajte skúšobný nástrek

Údržba

Ak by prístroj napriek starostlivej výrobe a kontrole predsa len prestal niekedy fungovať, treba dať opravu vykonať autorizovanej servisnej opravovni elektrického náradia Bosch.

Pri všetkých dopytoch a objednávkach náhradných súčiastok uvádzajte bezpodmienečne 10-miestne vecné číslo uvedené na typovom štítku výrobku.

Servisné stredisko a poradenská služba pre zákazníkov

Servisné stredisko Vám odpovie na otázky týkajúce sa opravy a údržby Vášho produktu ako aj náhradných súčiastok. Rozložené obrázky a informácie k náhradným súčiastkam nájdete aj na web-stránke:

www.bosch-pt.com

Tím poradenskej služby pre zákazníkov Bosch Vám rád pomôže aj pri problémoch týkajúcich sa kúpy a nastavenia produktov a príslušenstva.

Slovakia

Tel.: +421 (02) 48 703 800

Fax: +421 (02) 48 703 801

E-Mail: servis.naradia@sk.bosch.com

www.bosch.sk

Likvidácia

Striekaciu pištoľ, základnú jednotku, príslušenstvo a obal treba dať na recykláciu zodpovedajúcu požadovanej ochrane životného prostredia.

Na recyklovanie podľa jednotlivých druhov sú súčiastky z plastu označené.

Len pre krajiny EÚ:



Neodhadzujte ručné elektrické náradie do komunálneho odpadu! Podľa Európskej smernice 2002/96/EG o starých elektrických a elektronických výrobkoch a podľa jej aplikácií v národnom

práve sa musia už nepoužiteľné elektrické produkty zbierať separovane a dať na recykláciu zodpovedajúcu ochrane životného prostredia.

Zmeny vyhradené.

Általános biztonsági előírások az elektromos kéziszerszámokhoz

FIGYELMEZTETÉS Olvassa el valamennyi biztonsági előírást és tájékoztatót, beleértve a festékekhez és oldószerkezhz szállított biztonsági adatlapokat és a tartályokon elhelyezett figyelmeztető táblákat. A biztonsági tájékoztatók és előírások betartásának elmulasztása áramütésekhez, tűzhez és/vagy súlyos testi sérülésekhez vezethet.

Őrizze meg a jövőbeli használatra is valamennyi biztonsági előírást és utasítást.

A biztonsági tájékoztatókban alkalmazott „elektromos kéziszerszám” fogalom a hálózati elektromos kéziszerszámokat (hálózati csatlakozó kábellel) és az akkumulátoros elektromos kéziszerszámokat (hálózati csatlakozó kábel nélkül) foglalja magában.

1) Munkahelyi biztonság

- a) **Tartsa tisztán a munkaterületét és gondoskodjon a jó megvilágításról.**
Rendetlen vagy megvilágítatlan munkaterületek balesetekhez vezethetnek.
- b) **Tartsa távol a gyerekeket és az idegen személyeket a munkahelytől, ha az elektromos kéziszerszámot használja.**
Ha elvonják a figyelmét, elvesztheti az uralmát a berendezés felett.

2) Elektromos biztonsági előírások

- a) **A készülék csatlakozó dugójának bele kell illeszkednie a dugaszolóaljzatba. A csatlakozó dugót semmilyen módon sem szabad megváltoztatni. Védőföldeléssel ellátott készülékekkel kapcsolatban ne használjon csatlakozó adaptert.**
A változtatás nélküli csatlakozó dugók és a megfelelő dugaszoló aljakatok csökkentik az áramütés kockázatát.

- b) **Kerülje el a földelt felületek, mint például csövek, fűtőtestek, kályhák és hűtőgépek megérintését.** Az áramütési veszély megnövekszik, ha a teste le van földelve.
- c) **Tartsa távol az elektromos kéziszerszámot az esőtől vagy nedvességtől.** Ha víz hatol be egy elektromos kéziszerszámba, ez megnöveli az áramütés veszélyét.
- d) **Ne használja a kábelt a rendeltetésétől eltérő célokra, vagyis a szerszámot soha ne hordozza vagy akassza fel a kábelnél fogva, és sohase húzza ki a hálózati csatlakozó dugót a kábelnél fogva. Tartsa távol a kábelt hőforrásoktól, olajtól, éles élektől és sarkaktól és mozgó gépalkatrészekről.** Egy megrongálódott vagy csomókkal teli kábel megnöveli az áramütés veszélyét.
- e) **Ha egy elektromos kéziszerszámmal a szabad ég alatt dolgozik, csak szabadban való használatra engedélyezett hosszabbítót használjon.** A szabadban való használatra engedélyezett hosszabbító használata csökkenti az áramütés veszélyét.
- f) **Ha nem lehet elkerülni az elektromos kéziszerszám nedves környezetben való használatát, alkalmazzon egy hibaáram-védőkapcsolót.** Egy hibaáram-védőkapcsoló alkalmazása csökkenti az áramütés kockázatát.

3) Személyi biztonság

- a) **Munka közben mindig figyeljen, ügyeljen arra, amit csinál és meggondoltan dolgozzon az elektromos kéziszerszámmal. Ha fáradt, ha kábítószerek vagy alkohol hatása alatt áll, vagy orvosságokat vett be, ne használja az elektromos kéziszerszámot.** Az elektromos kéziszerszámmal végzett munka közben már egy pillanatnyi figyelmetlenség is komoly sérülésekhez vezethet.

- b) Viseljen személyi védőfelszerelést és mindig viseljen védőszemüveget.** A személyi védőfelszerelések, mint porvédő álarc, csúszásbiztos védőcipő, védősapka és fülvédő használata az elektromos kéziszerszám használata jellegének megfelelően csökkenti a személyes sérülések kockázatát.
- c) Kerülje el a készülék akaratlan üzembe helyezését. Győződjön meg arról, hogy az elektromos kéziszerszám ki van kapcsolva, mielőtt azt a hálózathoz vagy az akkumulátorhoz csatlakoztatná, felemelné, vagy valahova vinné.** Ha a készülék felemelése közben az ujját a kapcsolón tartja, vagy ha az elektromos kéziszerszámot bekapcsolt állapotban csatlakoztatja az áramforráshoz, ez balesetekhez vezethet.
- d) Kerülje el a szokásostól erősen eltérő testtartásokat. Kerülje el a normálistól eltérő testtartást, ügyeljen arra, hogy mindig biztosan álljon és az egyensúlyát megtartsa.** Így az elektromos kéziszerszám felett váratlan helyzetekben is jobban tud uralkodni.
- e) Viseljen megfelelő ruhát. Ne viseljen bő ruhát vagy ékszereket. Tartsa távol a haját, a ruháját és a kesztyűjét a mozgó részekről.** A bő ruhát, az ékszereket és a hosszú haját a mozgó alkatrészek magukkal ránthatják.
- 4) Az elektromos kéziszerszám használata és kezelése**
- a) Ne terhelje túl a berendezést. A munkájához csak az arra szolgáló elektromos kéziszerszámot használja.** Egy alkalmas elektromos kéziszerszámmal a megadott teljesítménytartományon belül jobban és biztonságosabban lehet dolgozni.
- b) Ne használjon olyan elektromos kéziszerszámot, amelynek a kapcsolója elromlott.** Egy olyan elektromos kéziszerszám, amelyet nem lehet sem be-, sem kikapcsolni, veszélyes és meg kell javíttatni.
- c) Húzza ki a csatlakozó dugót a dugaszolóaljzatból, és/vagy vegye ki az akkumulátort az elektromos kéziszerszámból, mielőtt az elektromos kéziszerszámon beállítási munkákat végez, tartozékokat cserél, vagy a készüléket elteszi.** Ez az elővigyázatossági intézkedés meggátolja az elektromos kéziszerszám akaratlan üzembe helyezését.
- d) A használaton kívüli elektromos szerszámokat olyan helyen tárolja, ahol azokhoz gyerekek nem férhetnek hozzá. Ne hagyja, hogy olyan személyek használják a készüléket, akik azt nem ismerik, vagy nem olvasták el ezt az útmutatót.** Az elektromos kéziszerszámok veszélyesek, ha azokat gyakorlatlan személyek használják.
- e) Gondosan ápolja az elektromos kéziszerszámokat. Ellenőrizze, hogy a mozgó alkatrészek kifogástalanul működnek-e, nincsenek-e beszorulva, és nincsenek-e eltörve vagy megrongálódva olyan alkatrészek, amelyek hatással lehetnek az elektromos kéziszerszám működésére. A megrongálódott részeket a készülék használata előtt javíttassa meg.** Sok olyan baleset történik, amelyet az elektromos kéziszerszám nem kielégítő karbantartására lehet visszavezetni.
- f) Az elektromos kéziszerszámot, a tartozékokat, a betétszerszámokat stb. csak ezen előírásoknak megfelelően használja. Vegye figyelembe a munkafeltételeket és a kivitelezendő munka sajátosságait.** Az elektromos kéziszerszám eredeti rendeltetésétől eltérő célokra való alkalmazása veszélyes helyzetekhez vezethet.
- 5) Szerviz-ellenőrzés**
- a) Az elektromos kéziszerszámot csak szakképzett személyzet csak eredeti pótalkatrészek felhasználásával javíthatja.** Ez biztosítja, hogy az elektromos kéziszerszám biztonságos szerszám maradjon.

Finom szórórendszerekre vonatkozó biztonsági előírások

Munkahelyi biztonság

- ▶ **Tartsa a munkaterületét tisztán, gondoskodjon a jó megvilágításról, és ügyeljen arra, hogy ne legyenek a munkaterületen festék- vagy oldószertartályok, rongyok és egyéb éghető anyagok.** Ilyenkor fennáll az öngyulladás veszélye. Tartson minden időpontban egy működőképes tűzoltókészüléket készenlétben.
- ▶ **A szórási területen gondoskodjon jó szellőztetésről és biztosítson az egész helyiségben elegendő friss levegőt.** Az elpárolgó éghető oldószerek robbanékony környezetet hoznak létre.
- ▶ **Ne szórjon olyan anyagokat és ne végezzen tisztítást olyan anyagokkal, amelyek gyúléspontja 21 °C alatt van. Csak víz, nehezen illó szénhidrogén, vagy hasonló anyag alapú szórt anyagokat használjon.** Az illékony elpárolgó oldószerek robbanékony környezetet hoznak létre.
- ▶ **Ne szórjon anyagot szikraforrások közelében, mint például sztatikus elektromosságból származó szikrák, nyílt láng, gyújtólángok, forró tárgyak, motorok, cigaretták és az áramvezető kábelek összekötésekor és megszakításakor, vagy kapcsolók ki- és bekapcsolásakor keletkező szikrák.** Az ilyen szikraforrások a környezet kigyulladásához vezethetnek.
- ▶ **Ne szórjon olyan anyagot, amelyről nem tudja, veszélyes-e.** Az ismeretlen anyagok könnyen hozhatnak létre veszélyes körülményeket.

Személyi biztonság

- ▶ **Vegyszerek szórása vagy kezelése közben viseljen kiegészítő személyi védőfelszerelést, például megfelelő védő kesztyűt és védőálcot.** A feltételeknek megfelelő védőfelszerelés viselése lerövidíti azt az időtartamot, amíg veszélyes anyagok hatásának lehet kitéve.



- ▶ **Ne szórjon anyagot saját magára, más személyekre vagy állatokra. Tartsa távol a kezét és egyéb testrészeit a szórósugártól. Ha a szórósugár áthat a bőrön, forduljon azonnal orvoshoz.** A szórt termék még egy kesztyűn át is áthatolhat a bőrön és bejuthat a testébe.
- ▶ **Ne kezelje az ilyen befecskendezéses sérüléseket egyszerű vágásos sérülésként.** A nagynyomású sugár mérgező anyagokat fecskendezhet a testébe és súlyos sérüléseket okozhat. Ha a szórt anyag a bőre alá jutott, forduljon azonnal orvoshoz.
- ▶ **Ügyeljen a szórt termék által kiváltott veszélyekre. Ügyeljen a tartályon található jelölésekre, vagy a szórt termék gyártója által kiadott információkra, beleértve a személyi védőfelszerelés alkalmazására való felszólításokat.** A gyártó cég utasításait be kell tartani, hogy elkerülje a tűzveszélyt, valamint a mérgek, rákkeltő anyagok, stb. által kiváltott személyi sérüléseket.

Az elektromos kéziszerszám használata és kezelése

- ▶ **Csak a gyártó által megadott fűvókabetéteket használja. Sohase szórjon fűvókavédőlap nélkül.** Egy különleges fűvókabetétnak a hozzáillő fűvókavédőlappal kombinált alkalmazása csökkenti annak valószínűségét, hogy a nagynyomású sugár áthatol a bőrén és mérgeket fecskendez a testébe.

- ▶ **A fűvókabetétek tisztításakor és kicserélésekor óvatosan dolgozzon. Ha egy fűvókabetét a szórás során eldugul, akkor a fűvókának a tisztításhoz való eltávolítása előtt hajtsa végre a gyártó utasításait, amelyben leírja, hogyan kell kikapcsolni a berendezést és megszüntetni a nyomást.** A nagy nyomás alatt álló folyadékok áthatolhatnak a bőrön, mérgeket fecskendezhetnek a testbe és így súlyos sérüléseket okozhatnak.
- ▶ **Tartsa szabadon mindenféle festéktől és folyadéktól a hálózati tápvezeték csatlakozó dugóját és a szórópisztoly nyomó kapcsolóját. A kábeleket alátámasztásra soha ne csatlakozásoknál fogva fogja meg.** Ellenkező esetben áramütést kaphat.

A működés leírása



Olvasza el az összes biztonsági figyelmeztetést és előírást.

A következőkben leírt előírások betartásának elmulasztása áramütésekhez, tűzhöz és/vagy súlyos testi sérülésekhez vezethet.

Rendeltetésszerű használat

Az elektromos kéziszerszám csak oldószertartalmú és vízzel hígítható lakkfestékek, zománcok, alapozó rétegek, transzparenszlakk, gépkocsi-fedőlakkok, maratószerke, favédőszerek, növényvédő szerek, olajok és fertőtlenítőszerke szórására szolgál.

Az elektromos kéziszerszámot diszperziós és latex-festékek, lúgok, savtartalmú bevonószerke, szemcsés és szilárd anyagokat tartalmazó szórt anyagok, valamint korlátozott szórhatóságú vagy cseppenésű anyagok feldolgozására nem alkalmas.

Az ábrázolásra kerülő komponensek

A készülék ábrázolásra kerülő komponenseinek sorszámozása az elektromos kéziszerszámnak az ábra-oldalokon található képerre vonatkozik.

- 1 Elektromos egység**
- 2 Kábelkapocs**
- 3 Légszűrő fedél**
- 4 SDS-gomb a reteszelés feloldására**
- 5 Hálózati csatlakozó kábel**
- 6 Lábhosszabbítás**
(csak a 800-ml-es tartályhoz)
- 7 A légszűrőfedél csavarja**
- 8 Légszűrő**
- 9 Szórópisztoly**
- 10 Felszállócső tartály tömítéssel**
- 11 Permetező anyag tartály, 600 ml**
Permetező anyag tartály, 800 ml*
- 12 Légtelenítő fedél**
- 13 Légszelep**
- 14 Hollandi anya**
- 15 Szórási anyagmennyiség szabályozókerék**
- 16 Kezelő kapcsoló**
- 17 Szellőzőtömlő**
- 18 Légtelenítőszelep**
- 19 Membrán**
- 20 Fűvóka**
- 21 Fűvóka tömítés**
- 22 Mérőedény**

***A képeken látható vagy a szövegben leírt tartozékok részben nem tartoznak a standard szállítmányhoz.**

Zaj és vibráció értékek

A mérési eredmények az EN 60745 szabványnak megfelelően kerültek meghatározásra.

A készülék A-értékelésű tipikus hangnyomás-szintje 74 dB(A). Szórás K=1,5 dB.

A munkavégzés alatti zajszint túllépheti a 80 dB(A)-t.

Viseljen fülvédőt!

A kéz-kar rezgésének tipikus értéke alacsonyabb, mint 2,5 m/sec².

Műszaki adatok

Finom szórórendszer		PFS 55
Cikkszám		3 603 B06 0..
Névleges felvett teljesítmény	W	280
Szállítási teljesítmény	g/perc	0–110
Porlasztási teljesítmény	W	55
5 m ² felülethez szükséges festék felviteli időtartama	perc	12
Szórt anyag tartály térfogata	ml	600
Súly az „EPTA-Procedure 01/2003” (2003/01 EPTA-eljárás) szerint	kg	1,3
Érintésvédelmi osztály		□/II

Kérjük vegye figyelembe az elektromos kéziszerszáma típus tábláján található cikkszámot. Egyes elektromos kéziszerszámoknak több különböző kereskedelmi megnevezése is lehet.

Megfelelőségi nyilatkozat

Egyedüli felelőséggel kijelentjük, hogy a „Műszaki adatok” alatt leírt termék megfelel a következő szabványoknak, illetve irányadó dokumentumoknak: EN 60745 a 2004/108/EK, 98/37/EK (2009.12.28-ig), 2006/42/EK (2009.12.29-től kezdve) irányelveknek megfelelően.

A műszaki dokumentáció a következő helyen található:

Robert Bosch GmbH, Dept. PT/ESC,
D-70745 Leinfelden-Echterdingen

Dr. Egbert Schneider Senior Vice President Engineering
Dr. Eckerhard Strötgen Head of Product Certification

 i.v. Strötgen

18.02.2008, Robert Bosch GmbH, Power Tools Division
D-70745 Leinfelden-Echterdingen

Összeszerelés

- ▶ Az elektromos kéziszerszámon végzendő bármely munka megkezdése előtt húzza ki a csatlakozó dugót a dugaszoló aljzatból.

A szórópisztoly és az elektromos egység felszerelése (lásd az „A1 – A2” ábrát)

Az elektromos egység csatlakoztatása a szórópisztolyhoz

- Dugja rá a **9** szórópisztolyt a **1** elektromos egységre, amíg az hallhatóan bepattan.

Az elektromos egység levétele

- Nyomja be és tartsa benyomva mindkét piros **4**, SDS-gombot és húzza ki a **9** szórópisztolyt az elektromos egységből.

Üzemeltetés

A munka előkészítése

- ▶ Folyó és állóvizek közvetlen közelében, vagy azok közvetlen vízgyűjtő területén szórópisztollyal dolgozni tilos.

Ügyeljen a festékek, lakkok és egyéb szórt anyagok beszerzésekor azok környezetbarát voltára.

A szórási felület előkészítése

Megjegyzés: Minél nagyobb távolságig takarja le alaposan a szórási felület környezetét.

A ködpermet elszennyezi a környezetet. Zárt helyiségekben végzett munka esetén minden le nem fedett felület beszennyeződhet.

A szórási felületnek tisztának, száraznak és zsírintesnek kell lennie.

- A sima felületeket érdesítse fel, majd távolítsa el azokról a csiszolás során keletkezett port.

A szórt anyag hígítása

- ▶ **A hígítás során ügyeljen arra, hogy a szórt anyag és a hígító egymásnak megfeleljenek.** Helytelen hígító alkalmazása esetén összeálló darabok jöhetnek létre, amelyekből a szórópisztoly eldugul.

Szórt anyag	javasolt hígítás
Favédőszerek, maratószer, olajok, zománcok	tömény
Fertőtlenítőszer, növényvédő szerek	tömény
Oldószerben vagy vízben oldódó lakkfestékek, alapozók, gépjármű-fedőlakkok, vastagrétegű zománcok	legalább 10 %-kal hígítva

Az olyan szórásra kerülő anyagoknál, amelyeket fel kell hígítani, a következőképpen járjon el:

- Vegye a **22** mérőedényt.
- Alaposan keverje össze a szórt anyagot.
- Töltsön elegendő szórásra kerülő anyagot a **11** tartályba. (lásd „A szórt anyag betöltése”, a 187 oldalon)
- Hígítsa a szórt anyagot 10 %-kal a hígítószerrel. Példa:

Szórt anyag kiindulási mennyiség [ml]	200	300	400	500
Hígítószer [ml]	20	30	40	50

- Alaposan keverje össze a szórt anyagot.
- Hajtson végre egy tesztfelületen egy próbaszórást. (lásd „Permetezés”, a 188 oldalon)

Ha optimális szórási mintát kap, akkor megkezdheti a szórást.

vagy

Ha a szórási eredmény nem kielégítő, vagy nem lép ki a pisztolyból festék, járjon el úgy, amint az „Az üzemzavarok elhárítása” alatt, a 190. oldalon leírásra került.

A szórt anyag betöltése (lásd a „B1”–„B2” ábrát)

- ▶ **Az elektromos kéziszerszámon végzendő bármely munka megkezdése előtt húzza ki a csatlakozó dugót a dugaszoló aljzatból.**
 - Csavarja le a **11** tartályt a szórópisztolyról.
 - Forgassa el úgy a **10** felszállócsövet, hogy a szórt anyagot majdnem maradéktalanul szét lehessen szórni.

fekvő tárgyakon végzett szórási munkákhoz	előre a fúvóka felé
a fej feletti helyzetben végzett szórási munkákhoz	hátra a fogantyú felé
 - Töltse be a szórt anyag a tartályba és csavarozza ezt szorosan rá a szórópisztolyra.

Üzembe helyezés

- ▶ **Ügyeljen a helyes hálózati feszültségre! Az áramforrás feszültségének meg kell egyeznie az elektromos kéziszerszám típus tábláján található adatokkal. A 230 V-os berendezéseket 220 V hálózati feszültségről is szabad üzemeltetni.**
- ▶ **Ügyeljen arra, hogy az elektromos készülék üzem közben ne szívhasson fel szennyezéseket vagy oldószergőzöket.**

Bekapcsolás

- Dugja be a hálózati csatlakozó dugót a dugaszolóaljzatba.
- Vegye a kezébe az elektromos kéziszerszámot és irányítsa a szórási felületre.

Az elektromos kéziszerszám egy 2-fokozatú **16** kezelő kapcsolóval van felszerelve. Az első fokozatban a turbina indul el. A 2. fokozatban már a szórt termék szállítására is sor kerül.

- Nyomja be a **16** kezelő kapcsolót, amíg a szórt termék ki nem lép.

Kikapcsolás

- Engedje el a **16** kezelő kapcsolót.
- Húzza ki a hálózati csatlakozó dugót a dugaszoló aljzatból.

Munkavégzési tanácsok

Permetezés (lásd a „C” – „D” ábrát)

Megjegyzés: Ügyeljen a szélirányra, ha az elektromos kéziszerszámot szabad ég alatt használja.

- Először hajtson végre egy próbaszórást, és állítsa be a szórt anyagnak megfelelően a szórási mintát és a szórt anyag mennyiségét. (A beállításokat lásd a következő szakaszokban)
- A szórópisztolyt okvetlenül a szórt tárgyra merőlegesen, attól 5 – 15 cm egyenletes távolságra tartsa.
- A szórási eljárást a szórási felületen kívül kezdje el.
- A szórópisztolyt a beállított szórási mintától függően egyenletesen keresztben, vagy fel- és lefelé mozgassa. Egyenletes felületi minőséget úgy lehet elérni, hogy az egyes nyomok 4 – 5 cm-re átfedik egymást.
- Kerülje el a szórási területen belül a megszakitásokat.

A szórópisztoly egyenletes vezetése egységes felületi minőséget eredményez.

Egy egyenetlen távolság és szórási szög erős festékködpermet képződéshez, és ezzel egyenetlen felülethez vezet.

- A szórási eljárást a szórási felületen kívül fejezze be.

Sohase szórjon annyi anyagot, hogy a szórt anyag tartály teljesen kiürüljön. Ha a felszállócső már nem merül bele a szórt termékbe, a ködpermet megszakad és egyenetlen felület jön létre.

Ha a szórt anyag lerakódik a fúvókára és a légszelepre, tisztítsa meg a szórt anyagban használt hígítóval mindkét alkatrészt.

Megjegyzés: Az elektromos kéziszerszámot csak egy egyenletes és tiszta felületre állítsa le, ahol az nem dőlhet fel.

A szórási minta beállítása (lásd az „E” ábrát)

▶ **Sohase nyúljon a 16 kezelő kapcsolóhoz, mialatt a 13 légszelepet beállítja.**

- Lazítsa ki a **14** hollandianyát
- Fordítsa el a kívánt helyzetbe a **13** légszelepet.
- Húzza meg ismét szorosra a hollandianyát.

Légszelep	Sugár	Alkalmazás
		A függőleges lapos sugár vízszintes irányban végzett munkákhoz
		B vízszintes lapos sugár függőleges irányban végzett munkákhoz
		C Kör keresztmetszetű sugár a sarkokhoz, élekhez és nehezen hozzáférhető helyekhez

A szórt anyag mennyiségének beállítása (lásd az „F” ábrát)

- Forgassa el a **15** szabályozókereket, hogy beállítsa a kívánt szórt anyagmennyiséget:
 -: minimális szórási anyagmennyiség,
 +: maximális szórt anyagmennyiség.

A szórt anyag mennyisége	Beszabályozás
Túl sok a szórt anyag a szórási felületen: 	A szórt anyagmennyiséget csökkenteni kell. – Forgassa el a – irányba a 15 szabályozókereket. 
Túl kevés a szórt anyag a szórási felületen: 	A szórt anyagmennyiséget meg kell növelni. – Forgassa el a + irányba a 15 szabályozókereket. 

Karbantartás és szerviz

Karbantartás és tisztítás

- ▶ **Az elektromos kéziszerszámon végzendő bármely munka megkezdése előtt húzza ki a csatlakozó dugót a dugaszoló aljzatból.**
- ▶ **Sohase merítse az elektromos egységet oldószerbe vagy vízbe.** A házat csak egy nedves kendővel kell megtisztítani.

Tisztítás (lásd a „H” – „I” ábrát)

A szakszerű tisztítás a szórópisztoly kifogástalan üzemelésének okvetlenül szükséges előfeltétele. Hiányos vagy szakszerűtlen tisztítás esetén a garancia igényeket nem vesszük figyelembe.

A szórópisztolyt és a szórt anyag tartályt mindig a felhasználásra kerülő szórt anyagnak megfelelő hígítóval (oldószer vagy víz) tisztítsa.

Sohase tisztítsa a szórópisztoly fúvókafuratait és légvezetőfuratait hegyes fémtárgyakkal.

Sohase öntse vissza a hígított szórt anyagot a tároláshoz az eredeti szórt anyaghoz.

Nagyon alaposan tisztítsa meg a szórópisztolyt, ha egészségkárosító hatású szórt anyagot használ.

- Húzza ki a hálózati csatlakozó dugót és nyomja be a **16** kezelő kapcsolót, hogy a szórt anyag visszafolyhasson a tartályba.
- Vegye le az elektromos egységet. (a 186 oldalon)
- Csavarja le a **11** tartályt és ürítse ki abból a maradék szórt anyagot.
- Töltsön be hígítót (oldószer vagy víz) a tartályba és csavarja azt szorosan rá a szórópisztolyra.
- Rázza fel többször a szórópisztolyt.
- Ismét csatlakoztassa a szórópisztolyt az elektromos egységhez. (a 186 oldalon)
- Dugja be a hálózati csatlakozó dugót a dugaszolóaljzatba, nyomja meg a kezelő kapcsolót és szórja a hígítót egy üres dobozba.
- Addig ismétlje meg ezt az eljárást, amíg a szórópisztolyból tiszta hígító lép ki.

- Húzza ki a hálózati csatlakozó dugót a dugaszoló aljzatból és vegye le az elektromos egységet.
- Ürítse ki teljesen a **11** tartályt.
- Ellenőrizze, hogy a **10** felszállócső a tartály tömítéssel szabad-e minden szórt anyagtól és hibátlan-e.
- Egy hígítóval benedvesített kendővel tisztítsa meg kívülről a tartályt és a szórópisztolyt.
- Csavarja le a **14** hollandianyát és a **13** légszelepet.
- Tisztítsa meg hígítóval a **20** fúvókát és a fúvókátút.

Alkalmilag ezen kívül a **21** fúvóka tömítést is meg kell tisztítani.

- Vegye le a **20** fúvókát és a **21** fúvóka tömítést. Esetleg használjon egy hegyes tárgyat segédeszközként, mivel a fúvóka tömítés igen szorosan ül a szórópisztolyon.
- Tisztítsa meg hígítóval a fúvóka tömítést.
- Ismét tegye be a fúvóka tömítést a szórópisztolyba. Ügyeljen arra, hogy a horony a szórópisztollyal ellentétes irányba mutasson.
- Dugja fel a fúvókát a szórópisztolytestre és fordítsa el a helyes helyzetbe.
- Dugja fel a **13** légszelepet a fúvókára és a **14** hollandianyával húzza meg szorosra.

A szellőztetőmlő tisztítása (lásd a „G” ábrát)

Ha a **17** szellőztetőmlő szórt anyaggal van szennyezve, azt meg kell tisztítani.

- Vegye le a **12** szellőző fedelet.
- Húzza le a **17** szellőztetőmlőt.
- Csavarja le a **18** szellőztetőszelepet.
- Vegye ki a **19** membránt.
- A megfelelő hígítószerrrel tisztítsa meg a szellőztetőmlőt, a légtelenítőszelepet és a membránt.
- A tisztítás után először a membránt szerelje vissza a helyére. Ügyeljen arra, hogy a hosszabb túske felfelé mutasson.
- Csavarja ismét rá a szellőztetőszelepet.
- Ezután dugja fel a szellőztető tömlőt előbb a szelepre, majd felül a szórópisztolyra.
- Tegye ismét be a helyére a fedelet.

A légszűrő kicserélése (lásd az „L” ábrát)

Megjegyzés: Sohase használja légszűrő nélkül az elektromos kéziszerszámot. Légszűrő nélkül a berendezés szennyezéseket szívhat fel és ez hátrányosan befolyásolhatja az elektromos kéziszerszám működését.

Ha a légszűrő elszennyeződött, ki kell cserélni.

- Oldja ki a **7** csavart.
- Vegye le a **3** légszűrő fedelet.
- Cserélje ki a légszűrőt.
- Zárja be a légszűrő fedelét és húzza meg ismét szorosra a csavart.

A használt anyagok hulladékkezelése

A hígítók és a szórt anyag maradékát a környezetvédelmi szempontoknak megfelelően kell eltávolítani. Tartsa be a különleges hulladékok kezelésére vonatkozó előírásokat: a gyártó által kiadott előírásokat és a helyi előírásokat.

A környezetkárosító hatású anyagoknak nem szabad a földbe, a talajvízbe, vagy álló vagy folyóvízbe kerülniük. A környezetre káros vegyszereket ne öntse ki a csatornába!

Az üzemzavarok elhárítása

Probléma	A hiba oka	Elhárítás módja
A szórt anyag nem fedi be helyesen a felületet	A szórt anyag mennyisége túl alacsony	Forgassael a + irányba a 15 szabályozókereket
	A felülettől való távolság túl nagy	Csökkentse a felülettől való távolságot
	Túl kevés a szórt anyag a szórási felületen, túl kevészer szórt anyagot a szórási felületre	Szórjon többször anyagot a szórási felületre
	A szórt anyag túl sűrű	Hígítsa fel még egyszer 10 %-kal a szórássra kerülő anyagot és hajtson végre egy próbaszórást.
A szórt anyag a felvitel után szétfut	Túl sok szórt anyagot vitt fel a felületre	Forgassael a - irányba a 15 szabályozókereket
	A felülettől való távolság túl kicsi	Növelje meg a felülettől való távolságot
	A szórt anyag túl híg	Adjon hozzá eredeti (nem hígított) szórt anyagot
	Túl sokszor szórt anyagot ugyanarra a pontra	Távolítsa el a festéket és a második kísérletnél ne szórjon annyiszor festéket ugyanarra a pontra

Probléma	A hiba oka	Elhárítás módja
Túl durva a porlasztás	A szórt anyag mennyisége túl magas	Forgassael a - irányba a 15 szabályozókereket
	A 20 fúvóka elszennyeződött	Tisztítsa meg a fúvókát
	Túl alacsony a 11 tartályban felépülő nyomás	Csavarozza helyesen rá a szórt anyag tartályt a szórópisztolyra
	A szórt anyag túl sűrű	Hígítsa fel még egyszer 10 %-kal a szórásra kerülő anyagot és hajtson végre egy próbaszórást.
	A légszűrő erősen elszennyeződött	A légszűrő kicserélése
Túl erős festékköd	Túl sok szórt anyagot vitt fel a felületre	Forgassael a - irányba a 15 szabályozókereket
	A felülettől való távolság túl nagy	Csökkentse a felülettől való távolságot
A szórósugár pulzál	Túl kevés a szórt anyag a tartályban	Töltsön utána szórt anyagot
	A 10 felszállócső szellőztető furata eldugult	Tisztítsa meg a felszállócsövet és a furatot
	A légszűrő erősen elszennyeződött	A légszűrő kicserélése
	A szórt anyag túl sűrű	Hígítsa fel még egyszer 10 %-kal a szórásra kerülő anyagot és hajtson végre egy próbaszórást.
A szórt anyag a fúvókánál kicsöpög	Szórt anyag rakódott le a 20 fúvókára és a 13 légszelepre	Tisztítsa meg a fúvókát és a légszelepet
	A 20 fúvóka elkopott	Cserélje ki a fúvókát
	A 20 fúvóka meglazult	Húzza meg szorosra a 14 hollandianyát
Nem lép ki szórt anyag a fúvókából	A 20 fúvóka eldugult	Tisztítsa meg a fúvókát
	A 10 felszállócső eldugult	Tisztítsa meg a felszállócsövet
	A 10 felszállócső szellőztető furata eldugult	Tisztítsa meg a felszállócsövet és a furatot
	A 10 felszállócső kilazult	Nyomja be szorosan a felszállócsövet
	Nem épül fel a nyomás a 11 tartályban	Csavarozza helyesen rá a szórt anyag tartályt a szórópisztolyra
	A szórt anyag túl sűrű	Hígítsa fel még egyszer 10 %-kal a szórásra kerülő anyagot és hajtson végre egy próbaszórást.

Karbantartás

Ha az elektromos kéziszerszám a gondos gyártási és ellenőrzési eljárás ellenére egyszer mégis meghibásodna, akkor a javítással csak Bosch elektromos kéziszerszám-műhely ügyfélszolgálatát szabad megbízni.

Ha kérdései vannak, vagy pótalkatrészeket akar megrendelni, okvetlenül adja meg az elektromos kéziszerszám típustábláján található 10-jegyű cikkszámot.

Vevőszolgálat és tanácsadás

A vevőszolgálat a terméke javításával és karbantartásával, valamint a pótalkatrészekkel kapcsolatos kérdésekre szívesen válaszol. A tartalékalatrészekkel kapcsolatos robbantott ábrák és egyéb információ a következő címen található:

www.bosch-pt.com

A Bosch Vevőtanácsadó Csoport szívesen segít Önnek, ha a termékek és tartozékok vásárlásával, alkalmazásával és beállításával kapcsolatos kérdései vannak.

Magyar

Robert Bosch Kft
1103 Budapest
Gyömrői út. 120
Tel.: +36 (01) 431-3835
Fax: +36 (01) 431-3888

Eltávolítás

A szórópisztolyt, az elektromos egységet, a tartozékokat és csomagolóanyagokat a környezetvédelmi szempontoknak megfelelően kell újrafelhasználásra leadni.

A készülék műanyag alkatrészeit megfelelő jelölésekkel láttuk el, így azokat az egyes anyagfajták szerint osztályozva lehet a gyűjtőpontokban felvenni.

Csak az EU-tagországok számára:



Ne dobja ki az elektromos kéziszerszámokat a háztartási szemétkébe!

A használt villamos és elektronikus berendezésekre vonatkozó 2002/96/EK sz. Európai

Irányelvnek és ennek a megfelelő országok jogharmonizációjának megfelelően a már használhatatlan elektromos kéziszerszámokat külön össze kell gyűjteni és a környezetvédelmi szempontból megfelelő újra felhasználásra le kell adni.

A változtatások joga fenntartva.

Общие указания по технике безопасности для электроинструментов

⚠ ПРЕДУПРЕЖДЕНИЕ Прочтите все указания по технике безопасности и инструкции, включая памятки по безопасности, поставленные для красок и растворителей, и предупредительные таблички на емкостях.

Упущения, допущенные при соблюдении указаний по технике безопасности и инструкций могут вызвать поражение электротоком, пожар и/или привести к тяжелым травмам.

Сохраняйте эти указания по безопасности и инструкции для будущего.

Использованное в указаниях по технике безопасности понятие «электроинструмент» распространяется на электроинструмент с питанием от сети (с шнуром питания от сети) и на аккумуляторный электроинструмент (без шнура питания от сети).

1) Безопасность рабочего места

- а) Содержите Ваше рабочее место в чистоте и хорошо освещенным.**
Беспорядок или неосвещенные участки рабочего места могут привести к несчастным случаям.
- б) При работе с электроинструментом не допускайте близко детей и других лиц.**
При отвлечении Вы можете потерять контроль над электроинструментом.

2) Электробезопасность

- а) Штепсельная вилка электроинструмента должна подходить к штепсельной розетке. никоим образом не изменяйте штепсельную вилку. Не применяйте переходных штекеров для электроинструментов с защитным заземлением.**
Неизменные штепсельные вилки и подходящие штепсельные розетки снижают риск поражения электротоком.

б) Предотвращайте телесный контакт с заземленными поверхностями, как то, с трубами, элементами отопления, кухонными плитами и холодильниками.
При заземлении Вашего тела повышается риск поражения электротоком.

в) Защищайте электроинструмент от дождя и сырости. Проникновение воды в электроинструмент повышает риск поражения электротоком.

г) Не допускается использовать шнур не по назначению, например, для транспортировки или подвески электроинструмента, или для вытягивания вилки из штепсельной розетки. Защищайте шнур от воздействия высоких температур, масла, острых кромок или подвижных частей электроинструмента.
Поврежденный или спутанный шнур повышает риск поражения электротоком.

д) При работе с электроинструментом под открытым небом применяйте пригодные для этого кабели-удлинители.
Применение пригодного для работы под открытым небом кабеля-удлинителя снижает риск поражения электротоком.

е) Если невозможно избежать применения электроинструмента в сыром помещении, то устанавливайте выключатель защиты от токов повреждения.
Применение выключателя защиты от токов повреждения снижает риск электрического поражения.

3) Безопасность людей

а) Будьте внимательными, следите за тем, что Вы делаете и продуманно начинайте работу с электроинструментом. Не пользуйтесь электроинструментом в усталом состоянии или, если Вы находитесь под влиянием наркотиков, спиртных напитков или лекарств. Один момент невнимательности при работе с электроинструментом может привести к серьезным травмам.

- б) Применяйте средства индивидуальной защиты и всегда защитные очки.**
Применяйте средства индивидуальной защиты, как то, защитную маску и спецобувь. Защитная каска и средства защиты органов слуха, согласно виду работы, снижают риск травмирования.
- в) Предотвращайте непреднамеренное включение. Перед подключением электроинструмента к электропитанию и/или к аккумулятору убедитесь в выключенном состоянии электроинструмента.** Если Вы при транспортировке электроинструмента держите палец на выключателе или включенный электроинструмент подключаете к сети питания, то это может привести к несчастному случаю.
- г) Держите Ваше тело в естественном положении. Всегда занимайте устойчивое положение и всегда выдерживайте равновесие.** Благодаря этому Вы можете лучше контролировать электроинструмент в неожиданных ситуациях.
- д) Носите подходящую одежду. Не носите широкую одежду и украшения. Держите волосы, одежду и перчатки в стороне от движущихся частей.**
Широкая одежда, украшения или длинные волосы могут быть затянuty в вращающимися частями.
- 4) Применение и обхождение с электроинструментом**
- а) Не перегружайте электроинструмент. Используйте для Вашей работы предназначенный для этого электроинструмент.** С подходящим электроинструментом Вы работаете лучше и надежнее в указанном диапазоне мощности.
- б) Не работайте с электроинструментом с неисправным выключателем.**
Электроинструмент, который не поддается включению или выключению, опасен и должен быть отремонтирован.
- в) До начала наладки электроинструмента, замены принадлежностей или прекращения работы отключайте штепсельную вилку от розетки сети и/или выньте аккумулятор.** Эта мера предосторожности предотвращает непреднамеренный пуск электроинструмента.
- г) Храните неиспользуемые электроинструменты недоступно для детей. Не разрешайте пользоваться этим инструментом лицам, которые незнакомы с ним или не читали настоящих инструкций.**
Электроинструменты опасны в руках неопытных лиц.
- д) Тщательно ухаживайте за электроинструментом. Проверяйте безупречную функцию и ход движущихся частей электроинструмента, отсутствие поломок или повреждений, отрицательно влияющих на функцию электроинструмента. Поврежденные части должны быть отремонтированы до использования электроинструмента.** Плохое обслуживание электроинструментов является причиной большого числа несчастных случаев.
- е) Применяйте электроинструмент, принадлежности, рабочие инструменты и т. п. в соответствии с настоящими инструкциями. Учитывайте при этом рабочие условия и выполняемую работу.**
Использование электроинструментов для непредусмотренных работ может привести к опасным ситуациям.
- 5) Сервис**
- а) Ремонт Вашего электроинструмента поручайте только квалифицированному персоналу и только с применением оригинальных запасных частей.** Этим обеспечивается сохранность безопасности электроинструмента.

Указания по безопасности для систем тонкого распыления

Безопасность рабочего места

- ▶ **Содержите Ваш рабочий участок в чистоте и хорошо освещенным. Убирайте емкости для краски или растворителя, ветошь и все горючие материалы.**

Возможная опасность самовоспламенения. Постоянно держите в готовности работоспособные огнетушители и устройства пожаротушения.

- ▶ **Обеспечивайте хорошую вентиляцию на участке распыления и достаточную подачу свежего воздуха во всем помещении.** Испарения горючих растворителей создают взрывоопасную атмосферу.
- ▶ **Не применяйте для распыления и очистки материалы с температурой воспламенения ниже 21 °С. Применяйте материалы на основе воды, труднолетучих углеводородов или подобные материалы.** Легколетучие, испаряющиеся растворители создают взрывоопасную атмосферу.
- ▶ **Не распыляйте в пределах источников воспламенения, как то, статических электроискр, открытого пламени, иницирующего пламени, горячих предметов, двигателей, сигарет и искр от сочленения и расчленения электрокабелей или задействования выключателей.** Такие источники искр могут привести к воспламенению атмосферы.
- ▶ **Не распыляйте материалы, опасность которых неизвестна.** Незнакомые материалы могут создать опасные условия.

Безопасность людей

- ▶ **Применяйте дополнительные, индивидуальные, защитные средства, как то, соответствующие защитные перчатки и защитные или дыхательные фильтр-маски при распылении химических веществ и работе с ними.** Применение защитных средств для соответствующих условий снижает возможность воздействия опасных веществ.



- ▶ **Не направляйте распыляющую струю на себя, других лиц или животных. Держитесь вдали от распыляющей струи. Если распыляющая струя пробьет кожу, то сразу обратитесь к врачу.** Струя может пробить кожу даже через перчатки и впрыснуть Вам распыляемое вещество.
- ▶ **Не рассматривайте такое впрыскивание как простое ранение кожи.** Струя высокого давления может впрыснуть Вам ядовитые вещества и привести к серьезным ранениям. В случае впрыска через кожу немедленно обратитесь к врачу за помощью.
- ▶ **Учитывайте возможные опасности, исходящие от распыляемого вещества. Учитывайте маркировку на емкостях или информации изготовителя распыляемого вещества, включая требование применения индивидуальных защитных средств.** Выполняйте указания изготовителя, чтобы снизить риск получения травм, вызванных пожаром, ядами, канцерогенами и т. п.

Применение электроинструмента и обхождение с ним

- ▶ **Применяйте только специфицированные изготовителем наборы сопел. Никогда не работайте с распылителем без установленной сопловой защиты.**

Применение специального соплового набора с соответствующей сопловой защитой снижает вероятность пробоя кожи струей высокого давления и впрыскивания ядов.

- ▶ **Осторожно при очистке и смене сопловых наборов. Если при распылении засорится сопловый набор, то перед удалением сопла для очистки выполните указания изготовителя по выключению инструмента и снятию давления.** Под высоким давлением жидкости могут пробить кожу и впрыснуть яд в тело, что ведет к серьезным ранениям.
- ▶ **Держите вилку шнура сети и кнопку выключателя пистолета-распылителя в чистоте от краски и других жидкостей. Не держите шнур для поддержки на штепсельном соединении.** Упущения при соблюдении могут повлечь за собой электрическое поражение.

Описание функции



Прочтите все указания и инструкции по технике безопасности.

Упущения, допущенные при соблюдении указаний и инструкций по технике безопасности, могут стать причиной электрического поражения, пожара и тяжелых травм.

Применение по назначению

Настоящий электроинструмент предназначен только для распыления эмалевых и лессирующих красок, грунтовок, прозрачных лаков, автомобильных покровных лаков, морилок, средств защиты древесины и растений, масел, дезинфицирующих средств

на основе растворителей и воды. Настоящий электроинструмент не пригоден для распыления дисперсионных и латексных красок, щёлочей, кислотосодержащих материалов покрытия, материалов с твердыми составляющими и также материалов с затрудненным распылением и каплеобразованием.

Изображенные составные части

Нумерация составных частей выполнена по изображению на странице с иллюстрациями.

- 1 Электроузел
- 2 Кабельный зажим
- 3 Крышка воздушного фильтра
- 4 Клавиша SDS для разблокировки
- 5 Кабель сети
- 6 Удлинитель опоры (только для стакана 800 мл)
- 7 Винт крышки воздушного фильтра
- 8 Воздушный фильтр
- 9 Пистолет-распылитель
- 10 Стояк с уплотнением стакана
- 11 Стакан для распыляемого материала, 600 мл
Стакан для распыляемого материала, 800 мл*
- 12 Крышка продувочного отверстия
- 13 Воздушный колпачок
- 14 Накладная гайка
- 15 Установочное колесико распыляемого количества краски
- 16 Пусковой курок
- 17 Продувочный шланг
- 18 Продувочный клапан
- 19 Мембрана
- 20 Сопло
- 21 Уплотнение сопла
- 22 Мерный стакан

*Изображенные или описанные принадлежности не входят в стандартный комплект поставки.

Данные по шуму и вибрации

Измерения выполнены согласно стандарту EN 60745.

Измеренный А-взвешенный уровень звукового давления электроинструмента составляет, как правило, 74 дБ(А). Недостоверность измерения $K=1,5$ дБ.

Уровень шума на рабочем месте может превышать 80 дБ(А).

Пользуйтесь средствами защиты органов слуха!

Взвешенное ускорение, типично, менее 2,5 м/с².

Технические данные

Система тонкого распыления PFS 55		
Предметный №		3 603 B06 0..
Потребляемая мощность, номинальная	Вт	280
Производительность	г/мин	0–110
Мощность распыления	Вт	55
Время потребляемое для нанесения краски на 5 м ²	мин	12
Объем стакана для краски	мл	600
Вес согласно EPTA-Procedure 01/2003	кг	1,3
Степень защиты от электрического поражения		□/II

Пожалуйста, учитывайте предметный номер на типовой табличке Вашего электроинструмента. Торговые обозначения отдельных электроинструментов могут изменяться.

Заявление о соответствии

С полной ответственностью мы заявляем, что описанный в разделе «Технические данные» продукт соответствует нижеследующим стандартам или нормативным документам: EN 60745 согласно положениям Директив 2004/108/ЕС, 98/37/ЕС (до 28.12.2009), 2006/42/ЕС (начиная с 29.12.2009).

Техническая документация хранится у: Robert Bosch GmbH, Dept. PT/ESC, D-70745 Leinfelden-Echterdingen

Dr. Egbert Schneider
Senior Vice President
Engineering

Dr. Eckerhard Strötgen
Head of Product
Certification

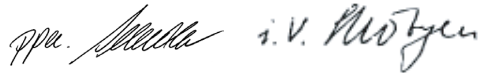

18.02.2008, Robert Bosch GmbH, Power Tools Division
D-70745 Leinfelden-Echterdingen

Сборка

- До начала работ по обслуживанию и настройке электроинструмента отсоедините вилку шнура сети от штепсельной розетки.

Сборка пистолета-распылителя с электроузелом (см. рис. A1 – A2)

Соединить электроузел с пистолетом-распылителем

Насадить пистолет-распылитель **9** на электроузел **1** до заметного фиксирования.

Снятие электроузла

Нажмите на обе красные клавиши SDS **4**, держите их и вытяните пистолет-распылитель **9** из электроузла.

Работа с инструментом

Подготовка эксплуатации

- ▶ **Не допускается выполнять работы по окраске распылением рядом с водными резервуарами или на соседних площадях непосредственно в водосборном бассейне.**

При приобретении красок, лаков и распыляемых средств обращайте внимание на их экологичность.

Подготовка поверхности для нанесения краски

Указание: Окружение обрабатываемой поверхности следует тщательно защитить.

Аэрозольный туман загрязняет окружение. При работе в закрытых помещениях могут быть загрязнены все не защищенные поверхности.

Обрабатываемая поверхность должна быть чистой, сухой и обезжиренной.

Гладким поверхностям придайте шероховатость и затем очистите их от шлифовальной пыли.

Разжижение распыляемого материала

- ▶ **При разжижении обращайте внимание на сочетание распыляемого материала с растворителем.** При применении неправильного растворителя возможно возникновение комков, которые засорят пистолет-распылитель.

Распыляемый материал	Рекомендуемое разбавление
Средство защиты древесины, морилка, масла, лессирующие краски	неразбавленные
Дезинфицирующее средство, средство защиты растений	неразбавленные
Разбавляемые растворителем или водой лаковые краски, грунтовки, покровные автомобильные лаки, лессирующие краски для толстослойного покрытия	разбавлен не менее как на 10 %

Разбавление материала для распыления выполнить следующим образом:

Возьмите мерный стакан **22**.

Хорошо перемешайте краску.

Залейте в емкость достаточное для распыления количество материала **11**. (см. «Заливка распыляемого материала», стр. 199)

Разбавьте распыляемый материал на 10 % разбавителем. Например:

Исходное к-во распыляемого материала [мл]	200	300	400	500
Растворитель [мл]	20	30	40	50

Хорошо перемешайте краску.

Выполните пробное распыление на тестовой поверхности. (см. «Распыление», стр. 199)

При получении оптимального рисунка распыления Вы можете начать с распылением.

или

При неудовлетворительном результате распыления или если краска не выходит, выполнить операции согласно «Устранение неисправностей», описанные на стр. 202.

Заливка распыляемого материала (см. рис. В1–В2)

- ▶ **До начала работ по обслуживанию и настройке электроинструмента отсоединяйте вилку шнура сети от штепсельной розетки.**

Отвинтите стакан **11** от пистолета-распылителя.

Поверните стояк **10** так, чтобы материал можно было распылить почти без остатков:

для распыления на лежащие объекты	вперед в направлении сопла
для распыления над головой	назад в направлении ручки

Залейте распыляемый материал в стакан и привинтите его к пистолету-распылителю.

Включение

- ▶ **Учитывайте напряжение сети! Напряжение источника тока должно соответствовать данным на типовой табличке электроинструмента. Электроинструменты на 230 В могут работать также и при напряжении в 220 В.**
- ▶ **При эксплуатации исключайте возможность засасывания электроинструментом загрязнений или паров растворителя.**

Включение

Вставьте вилку шнура сети в штепсельную розетку.

Возьмите электроинструмент в руку и направьте его на обрабатываемую поверхность.

Выключатель управления электроинструмента имеет 2 ступени **16**. На первой ступени запускается турбина. На второй ступени подается распыляемый материал.

Нажмите на выключатель управления **16** до выхода распыляемого материала.

Выключение

Отпустите выключатель управления **16**.

Выньте вилку шнура сети из штепсельной розетки.

Указания по применению

Распыление (см. рис. С–D)

Указание: При использовании электроинструмента под открытым небом учитывайте направление ветра.

Сначала выполните пробное распыление и настройте рисунок распыления и подачу распыляемого материала. (Значения настройки приведены в следующих разделах.)

Держите пистолет-распылитель обязательно на определенном расстоянии от 5 – 15 см вертикально к поверхности окрашивания.

Процесс распыления начинайте за пределами обрабатываемой поверхности.

Перемещайте пистолет-распылитель в зависимости от рисунка распыления равномерно поперек или вверх и вниз.

Равномерное качество поверхности возникает при выполнении ходов внахлестку в 4 – 5 см.

Не прерывайте распыление в пределах обрабатываемой площади.

Равномерное ведение пистолета-распылителя обеспечивает одинаковое качество поверхности.

Неравномерное расстояние и угол распыления ведут к сильному образованию тумана и в результате к неравномерной поверхности.

Процесс распыления заканчивайте за пределами обрабатываемой поверхности.

Не расходуйте полностью распыляемый материал из стакана. Если стояк не погружен в распыляемый материал, то распыляемый туман прерывается и возникает неравномерная поверхность.

Скопления распыляемого материала на сопле и воздушном колпачке удаляйте использованным разжижителем.

Указание: Ставьте электроинструмент только на ровную и чистую поверхность так, чтобы он не опрокинулся.

Настройка рисунка распыления (см. рис. Е)

- **Не приводите в действие пусковой курок 16 при настройке воздушного колпачка 13.**

Отпустите накидную гайку 14.

Поверните воздушный колпачок 13 в желаемое положение.

Крепко затяните накидную гайку.

Воздушный колпачок	Струя	Применение
		A Вертикальная плоская струя для горизонтального направления работы
		B Горизонтальная плоская струя для вертикального направления работы
		C Круглая струя для углов, кромок и труднодоступных мест

Настройка количества распыляемого материала (см. рис. F)

Вращайте установочное колесико 15 до установки желаемого количества распыляемого материала:

–: минимальное количество,

+ : максимальное количество.

К-во распыляемого материала	Настройка
Слишком много материала на обработанной площади: 	Уменьшить количество распыляемого материала.  Повернуть установочное колесико 15 в направление –.
Слишком мало материала на обработанной площади: 	Увеличить количество распыляемого материала.  Повернуть установочное колесико 15 в направление +.

Техобслуживание и сервис

Техобслуживание и очистка

- ▶ **До начала работ по обслуживанию и настройке электроинструмента отсоединяйте вилку шнура сети от штепсельной розетки.**
- ▶ **Не погружайте электроузел в растворитель или воду.** Очищайте корпус только влажной салфеткой.

Очистка (см. рис. Н-1)

Правильная очистка является предпосылкой безупречной работы пистолета-распылителя. При недостаточной или неправильной очистке отклоняются все гарантийные притязания.

Очищайте пистолет-распылитель и стакан для краски всегда с соответствующим разжижителем (растворитель или вода) для использованного материала.

Не применяйте острые металлические предметы для очистки сопел и воздушных отверстий пистолета-распылителя.

Разжиженный распыляемый материал не следует добавлять в подлинный материал для хранения.

Очень тщательно очищайте пистолет-распылитель после использования вредного для здоровья распыляемого средства.

Выньте вилку сетевого шнура из розетки и задействуйте выключатель управления **16** для слива краски обратно в стакан.

Снимите электроузел. (см. стр. 197)

Отвинтите стакан **11** и опорожните ее от остатков распыляемого материала.

Залейте в стакан разжижитель (растворитель или воду) и привинтите его к пистолету-распылителю.

Встряхните несколько раз пистолет-распылитель.

Соедините пистолет-распылитель снова с электроузлом. (см. стр. 197)

Вставьте вилку сетевого шнура в розетку, нажмите на выключатель управления и выдуйте растворитель в пустую емкость из под материала.

Повторяйте этот процесс пока из пистолета-распылителя не выйдет чистый растворитель.

Выньте вилку сетевого шнура из розетки и снимите электроузел.

Полностью опорожните стакан **11**.

Проверьте стояк и уплотнение емкости **10** на чистоту и наличие повреждений.

Очистить стакан и пистолет-распылитель снаружи салфеткой, увлажненной растворителем.

Отвинтите накидную гайку **14** и воздушный колпачок **13**.

Разжижителем очистить сопло **20** и иглу сопла.

Время от времени следует дополнительно очищать уплотнение сопла **21**.

Снимите сопло **20** и уплотнение сопла **21**.

При надобности воспользуйтесь острым предметом, так как уплотнение сопла прочно сидит в пистолете-распылителе.

Очистить уплотнение разжижителем.

Вставьте уплотнение сопла в пистолет-распылитель. Следите за тем, чтобы паз был обращен наружу.

Насадите сопло на пистолет-распылитель и поверните его в правильное положение.

Насадите воздушный колпачок **13** на сопло и затяните накидную гайку **14**.

Очистка продувочного шланга (см. рис. G)

При загрязнении продувочного шланга **17** распыляемым материалом, его следует очистить.

Снимите крышку продувочного отверстия **12**.

Отсоедините продувочный шланг **17**.

Отвинтите продувочный шланг **18**.

Выньте мембрану **19**.

Очистить продувочный шланг, продувочный клапан и мембрану соответствующим растворителем.

После очистки сначала установите на место мембрану. Длинная оправка должна быть обращена вверх.

Навинтите продувочный шланг.

Затем насадите продувочный шланг сначала на клапан и потом наверху на пистолет-распылитель.

Установите крышку на место.

Смена воздушного фильтра (см. рис. L)

Указание: Не эксплуатируйте электроинструмент без воздушного фильтра. Без воздушного фильтра могут быть всосаны загрязнения, что ведет к сбою в работе электроинструмента.

Загрязненный воздушный фильтр должен быть заменен.

Отвинтите винт **7**.

Снимите крышку воздушного фильтра **3**.

Замените воздушный фильтр.

Закройте крышку воздушного фильтра и завинтите винт.

Утилизация материала

Разжижитель и остатки распыляемого материала должны быть экологично утилизированы. Учитывайте указания изготовителя и местные предписания по утилизации специальных отходов.

Вредные для окружающей среды реактивы не должны попадать в грунтовые воды или в водоемы. Не выливайте вредные для окружающей среды реактивы в канализацию!

Устранение неисправностей

Проблема	Причина	Устранение
Краска плохо покрывает поверхность	Недостаточное количество краски	Повернуть установочное колесико 15 в направление +
	Большое расстояние к обрабатываемой площади	Уменьшить расстояние распыления
	Мало краски на площади, недостаточное число ходов распыления	Увеличить число ходов распыления
	Вязкая краска	Снова разбавить распыляемый материал на 10 % и выполнить пробное распыление
Расплывание краски после нанесения	Слишком много краски нанесено	Повернуть установочное колесико 15 в направление -
	Маленькое расстояние к обрабатываемой площади	Увеличить расстояние распыления
	Жидкая краска	Добавить подлинную краску
	Слишком часто покрывали одно и то же место краской	Снять краску и при второй попытке реже распылять на одном и том же месте

Проблема	Причина	Устранение
Слишком грубое распыление	Большое количество краски	Повернуть установочное колесико 15 в направление –
	Сопло 20 загрязнено	Прочистить сопло
	Недостаточное давление в емкости 11	Правильно привинтить стакан к пистолету-распылителю
	Вязкая краска	Снова разбавить распыляемый материал на 10 % и выполнить пробное распыление
	Сильно загрязнен воздушный фильтр	Смена воздушного фильтра
Сильный красочный туман	Слишком много краски нанесено	Повернуть установочное колесико 15 в направление –
	Большое расстояние к обрабатываемой площади	Уменьшить расстояние распыления
Пульсация струи распыления	Мало краски в стакане	Залить краску
	Забито вентиляционное отверстие в стояке 10	Очистить стояк и отверстие
	Сильно загрязнен воздушный фильтр	Смена воздушного фильтра
	Вязкая краска	Снова разбавить распыляемый материал на 10 % и выполнить пробное распыление
Из сопла капает краска после выключения	Отложения краски на сопле 20 и воздушном колпачке 13	Очистить сопло и воздушный колпачок
	Сопло 20 изношено	Замените сопло
	Крепление сопла 20 разболталось	Подтянуть накидную гайку 14
Краска не выходит из сопла	Сопло 20 забито	Прочистить сопло
	Стояк 10 засорился	Очистить стояк
	Забито вентиляционное отверстие в стояке 10	Очистить стояк и отверстие
	Крепление стояка 10 разболталось	Закрепить стояк
	Нет давления в стакане 11	Правильно привинтить стакан к пистолету-распылителю
	Вязкая краска	Снова разбавить распыляемый материал на 10 % и выполнить пробное распыление

Техническое обслуживание

Если электроинструмент, несмотря на тщательные методы изготовления и испытания, выйдет из строя, то ремонт следует производить силами авторизованной сервисной мастерской для электроинструментов фирмы Бош.

Пожалуйста, во всех запросах и заказах на запчасти обязательно указывайте 10-разрядный предметный номер по типовой табличке электроинструмента.

Сервисное обслуживание и консультация покупателей

Сервисный отдел ответит на все Ваши вопросы по ремонту и обслуживанию Вашего продукта и также по запчастям. Монтажные чертежи и информации по запчастям Вы найдете также по адресу:

www.bosch-pt.com

Коллектив консультантов Bosch охотно поможет Вам в вопросах покупки, применения и настройки продуктов и принадлежностей.

Россия

ООО «Роберт Бош»

Сервисный центр по обслуживанию электроинструмента

ул. Академика Королева 13, строение 5
129515, Москва

Тел.: +7 (0495) 9 35 88 06

Тел.: +7 (0495) 9 35 53 64

Факс: +7 (0495) 9 35 88 07

E-Mail: rbru_pt_asa_mk@ru.bosch.com

ООО «Роберт Бош»

Сервисный центр по обслуживанию электроинструмента

ул. Зайцева, 41
198188, Санкт-Петербург

Тел.: +7 (0812) 7 84 13 07

Факс: +7 (0812) 7 84 13 61

E-Mail: rbru_pt_asa_spb@ru.bosch.com

ООО «Роберт Бош»

Сервисный центр по обслуживанию электроинструмента

Горский микрорайон, 53

630032, Новосибирск

Тел.: +7 (0383) 3 59 94 40

Факс: +7 (0383) 3 59 94 65

E-Mail: rbru_pt_asa_nob@ru.bosch.com

ООО «Роберт Бош»

Сервисный центр по обслуживанию электроинструмента

Ул. Фронтových бригад, 14,

620017, Екатеринбург

Тел.: +7 (0343) 3 65 86 74

Тел.: +7 (0343) 3 78 77 56

Факс: +7 (0343) 3 78 79 28

Беларусь

АСЦ УП-18

220064 Минск, ул. Курчатова, 7

Тел.: +375 (017) 2 10 29 70

Факс: +375 (017) 2 07 04 00

Утилизация

Отслужившие свой срок пистолет-распылитель, электроузел, принадлежности и упаковку следует сдавать на экологически чистую рециркуляцию отходов.

Для сортировки отходов при утилизации детали из синтетических материалов соответственно обозначены.

Только для стран-членов ЕС:



Не выбрасывайте электроинструменты в коммунальный мусор!

Согласно Европейской Директиве 2002/96/ЕС о старых электрических и электронных

инструментах и приборах, а также о претворении этой директивы в национальное право, отслужившие свой срок электроинструменты должны отдельно собираться и сдаваться на экологически чистую утилизацию.

Оставляем за собой право на изменения.

Загальні попередження для електроприладів

⚠ ПОПЕРЕДЖЕННЯ Прочитайте правила з техніки безпеки і вказівки, включаючи додані до фарб і розчинників паспорту безпеки речовин і попереджувальні таблички на ємностях.

Невиконання правил з техніки безпеки і вказівок може призводити до удару електричним струмом, пожежі та/або важких травм.

Зберігайте всі правила з техніки безпеки і вказівки на майбутнє.

Під поняттям «електроприлад», що використовується в правилах з техніки безпеки, мається на увазі електроприлад, що працює від мережі (з електрокабелем) або від акумуляторної батареї (без електрокабелю).

1) Безпека на робочому місці

а) Тримайте робоче місце у чистоті та слідкуйте за його добрим освітленням.

Безлад або погане освітлення на робочому місці можуть призводити до нещасних випадків.

б) Під час праці з електроприладом не підпускайте до робочого місця дітей і інших осіб. Якщо Ваша увага буде відвернута, Ви можете втратити контроль над приладом.

2) Електрична безпека

а) Штепсель електроприладу повинен пасувати до розетки. Не дозволяється що-небудь міняти в штепселі. Для роботи з електроприладами, що мають захисне заземлення, не використовуйте адаптери. Використання оригінального штепселя та належної розетки зменшує ризик удару електричним струмом.

б) Уникайте контакту частин тіла із заземленими поверхнями, як напр., трубами, батареями опалення, плитами та холодильниками. Коли Ваше тіло заземлене, існує збільшена небезпека удару електричним струмом.

в) Захищайте прилад від дощу і вологи. Попадання води в електроприлад збільшує ризик удару електричним струмом.

г) Не використовуйте кабель для перенесення електроприладу, підвішування або витягування штепселя з розетки. Захищайте кабель від жару, олії, гострих країв та деталей приладу, що рухаються. Пошкоджений або закручений кабель збільшує ризик удару електричним струмом.

д) Для зовнішніх робіт обов'язково використовуйте лише такий подовжувач, що придатний для зовнішніх робіт. Використання подовжувача, що розрахований на зовнішні роботи, зменшує ризик удару електричним струмом.

е) Якщо не можна запобігти використанню електроприладу у вологому середовищі, використовуйте захисний автомат (FI-). Використання захисного автомата (FI-) зменшує ризик удару електричним струмом.

3) Безпека людей

а) Будьте уважними, слідкуйте за тим, що Ви робите, та розсудливо поведіться під час роботи з електроприладом. Не користуйтеся електроприладом, якщо Ви стомлені або знаходитеся під дією наркотиків, спиртних напоїв або лік. Мить неухважності при користуванні електроприладом може призводити до серйозних травм.

б) Вдягайте робочий одяг та обов'язково вдягайте захисні окуляри. Особисте захисне спорядження, як напр., пилозахисна маска, захисне взуття, що не ковзається, захисна каска або навушники, – в залежності від виду та застосування електроприладу – зменшує ризик травм.

в) Уникайте ненавмисного вмикання. Перш ніж під'єднати електроприлад до живлення та/або акумуляторної батареї, піднімати або переносити його, упевніться в тому, що

електроприлад вимкнений.

Перенесення електроприладу з пальцем на вимикачі або підключення увімкненого приладу до живлення може призводити до нещасних випадків.

г) Уникайте неприродного положення тіла. Зберігайте стійке положення та рівновагу. Це дозволить Вам краще зберігати контроль над приладом у несподіваних ситуаціях.

д) Вдягайте придатний одяг. Не вдягайте просторий одяг та прикраси. Не підставляйте волосся, одяг та рукавиці близько до деталей, що рухаються. Просторий одяг, прикраси або довге волосся можуть попадати в деталі, що обертаються.

4) Використання і обслуговування електроприладу

а) Не перевантажуйте прилад. Використовуйте для роботи електроприлад, що спеціально призначений для цього. Придатний електроприлад працює краще та надійніше в зазначеному діапазоні його можливостей.

б) Не користуйтеся електроприладом з пошкодженим вимикачем. Прилад, що не вмикається або не вимикається, є небезпечним і потребує ремонту.

в) Перш, ніж налаштувати прилад, міняти приладдя або відкласти прилад, витягуйте штепсель з розетки та/або виймайте акумуляторну батарею. Ці попереджувальні заходи запобігають ненавмисному вмиканню електроприладу.

г) Зберігайте електроприлади, якими Ви саме не користуєтеся, далеко від дітей. Не дозволяйте користуватися приладом особам, що не знайомі з його роботою або не читали цю інструкцію. У разі застосування недосвідченими особами електроприлади несуть в собі небезпеку.

д) Старанно доглядайте за електроприладом. Перевіряйте, щоб рухомі деталі бездоганно працювали та не заїдали та щоб деталі, які можуть впливати на функціонування електроприладу, не були полаганими або пошкодженими. Перш, ніж користуватися приладом, пошкоджені деталі треба відремонтувати. Велика кількість нещасних випадків спричиняється поганим доглядом за електроприладами.

е) Використовуйте електроприлад, приладдя до нього, робочі інструменти тощо відповідно до цих вказівок. Беріть до уваги при цьому умови роботи та специфіку виконуваної роботи. Використання електроприладів для цілей, що відрізняються від їхнього призначення, може призводити до небезпечних ситуацій.

5) Сервіс

а) Віддавайте свій прилад на ремонт лише кваліфікованим фахівцям та лише з використанням оригінальних запчастин. Це забезпечить безпечність приладу на довгий час.



Правила з техніки безпеки для мікророзпилювальних систем

Безпека на робочому місці

► Тримайте робоче місце у чистоті, слідкуйте за його добрим освітленням і за тим, щоб на ньому не було ємностей з фарбою або розчинником, ганчірок та інших горючих матеріалів. Можлива небезпека самозаймання. Завжди тримайте напоготові справні вогнегасники/пожежне обладнання.

- ▶ **Слідкуйте за доброю вентиляцією в зоні розпилення і за достатньою кількістю свіжого повітря у всьому приміщенні.** Горючі розчинники, що випарувалися, створюють вибухонебезпечне середовище.
- ▶ **Не розпилюйте і не використовуйте для очищення матеріали, точка запалення яких нижче 21 °С. Не використовуйте матеріали на основі води, важколетучих вуглеводнів або аналогічних матеріалів.** Легколетучі розчинники, що випарувалися, створюють вибухонебезпечне середовище.
- ▶ **Не розпилюйте близько до джерел запалення, як напр., статичних електричних іскор, відкритого вогню, факелів запалювання, гарячих предметів, моторів, сигарет і іскор від встромляння/виймання електрокабелів або вмикання/вимкання вимикачів.** Такі джерела іскор можуть призводити до займання оточення.
- ▶ **Не розпилюйте матеріали, про які Вам не відомо, чи являють вони собою небезпеку.** Невідомі матеріали можуть створювати небезпечні умови.

Безпека людей

- ▶ **При розпиленні або роботі з хімікатами вдягайте особисте захисне спорядження, як напр., відповідні захисні рукавиці і захисну або респіраторну маску.** Захисне спорядження для відповідних умов зменшує вплив небезпечних речовин.
- 

- ▶ **Не розпилюйте на себе, інших осіб або тварин. Не підставляйте руки або інші частини тіла під розприскуваний струмінь. Якщо розприскуваний струмінь пропалить шкіру, негайно зверніться до лікаря.** Розприскуваний матеріал може пропалити шкіру навіть крізь рукавицю і потрапити у Ваш організм.
 - ▶ **Не ставтеся до опіку як начебто це був простий поріз.** Разом із струменем під високим тиском в організм можуть потрапляти отруйні речовини і призводити до серйозних травм. У випадку опіку шкіри негайно зверніться до лікаря.
 - ▶ **Зважайте на можливі небезпеки розприскуваного матеріалу. Зважайте на позначки на ємності або на інформацію виробника розприскуваного матеріалу, включаючи вимогу користування особистим захисним спорядженням.** Дотримуйтесь вказівок виробника, щоб зменшити ризик пожежі, а також травм, що можуть викликатися отруйними речовинами, канцерогенами тощо.

Використання і обслуговування електроприладу

- ▶ **Використовуйте лише сопла, що специфіковані виробником. Ніколи не розпилюйте без монтованого захисту для сопла.** Використання спеціального сопла з придатним захистом для сопла зменшує імовірність проникнення струменю під високим тиском крізь шкіру і потрапляння отрути в організм.
- ▶ **Будьте обережні при очищенні та заміні сопел. Якщо під час розпилення сопло заб'ється, перш ніж зняти сопло для прочистки, виконайте вказівки виробника щодо вимкнення приладу і зменшення тиску.** Рідини під високим тиском можуть проникати крізь шкіру, заносити отруту в організм і, тим самим, призводити до серйозних травм.
- ▶ **Слідкуйте за тим, щоб на штепсель шнура живлення і вимикач пістолета-розпилювача не потрапляла фарба або інші рідини. Ніколи не тримайте шнур додатково також і за штепсельний роз'єм.** Невиконання цих вказівок може призводити до удару електричним струмом.

Опис принципу роботи



Прочитайте всі попередження і вказівки. Недодержання попереджень і вказівок може призводити до удару електричним струмом, пожежі та/або серйозних травм.

Призначення приладу

Електроприлад призначений лише для розприскування лакових фарб, глазурей, ґрунтовок, прозорих лаків, автомобільних покривних лаків, морилок, засобів для захисту деревини, засобів для захисту рослин, олій і дезінфекційних засобів, що містять розчинники і можуть розбавлятися водою. Електроприлад не придатний для розприскування дисперсних і латексних фарб, лугів, матеріалів для нанесення покриття, що містять кислоту, рідин, що містять зернисті/тверді речовини, а також матеріалів з інгібітором розпилення або інгібітором утворення крапель.

Інформація щодо шуму і вібрації

Результати вимірювання визначені відповідно до EN 60745.

Оцінений як А рівень звукового тиску від приладу становить, як правило 74 дБ(А). Похибка $K=1,5$ дБ.

Рівень шуму при роботі може перевищувати 80 дБ(А).

Вдягайте навушники!

Вібрація руки звичайно менша за $2,5 \text{ м/с}^2$.

Зображені компоненти

Нумерація зображених компонентів посилається на зображення електроприладу на сторінках з малюнками.

- 1 Електричний вузол**
- 2** Затискач кабелю
- 3** Кришка повітряного фільтра
- 4** Кнопка розблокування SDS
- 5** Шнур живлення
- 6** Подовжувач ніжки (тільки для бачків на 800 мл)
- 7** Гвинт до кришки повітряного фільтра
- 8** Повітряний фільтр
- 9 Пістолет-розпилювач**
- 10** Трубка для засмокування рідини з ущільнювачем бачка
- 11** Бачок для розприскуваного матеріалу, 600 мл
Бачок для розприскуваного матеріалу, 800 мл*
- 12** Кришка для випуску повітря
- 13** Повітряний ковпачок
- 14** Накидна гайка
- 15** Коліщатко для регулювання кількості розприскуваного матеріалу
- 16** Перемикач
- 17** Шланг відведення повітря
- 18** Повітряний клапан
- 19** Мембрана
- 20** Сопло
- 21** Ущільнювач сопла
- 22** Мірна склянка

***Зображене чи описане приладдя не належить до стандартного обсягу поставки.**

Технічні дані

Мікророзпилювальна система	PFS 55	
Товарний номер		3 603 B06 0..
Ном. споживана потужність	Вт	280
Потужність подачі	г/хвил.	0–110
Потужність розпилення	Вт	55
Витрати часу на 5 м ² фарбового покриття	хвил.	12
Об'єм бачка для розприскуваного матеріалу	мл	600
Вага відповідно до EPTA-Procedure 01/2003	кг	1,3
Клас захисту		□/II

Будь ласка, зважайте на товарний номер, зазначений на заводській табличці Вашого електроприладу. Торговельна назва деяких приладів може розрізнятися.

Заява про відповідність



Ми заявляємо під нашу виключну відповідальність, що описаний в «Технічні дані» продукт відповідає таким нормам або нормативним документам: EN 60745 у відповідності до положень директив 2004/108/EG, 98/37/EG (до 28.12.2009 р.), 2006/42/EG (після 29.12.2009 р.).

Технічні документи в:

Robert Bosch GmbH, Dept. PT/ESC,
D-70745 Leinfelden-Echterdingen

Dr. Egbert Schneider
Senior Vice President
Engineering

Dr. Eckerhard Strötgen
Head of Product
Certification

18.02.2008, Robert Bosch GmbH, Power Tools Division
D-70745 Leinfelden-Echterdingen

Монтаж

- ▶ **Перед будь-якими маніпуляціями з електроприладом витягніть штепсель з розетки.**

Монтаж пістолета-розприскувача та електричного вузла (див. мал. А1 – А2)

З'єднання електричного вузла з пістолетом-розприскувачем

Встановіть пістолет-розприскувач **9** на електричний вузол **1**, щоб він відчутно зайшов у зачеплення.

Демонтаж електричного вузла

Натисніть на обидві червоні кнопки SDS **4**, тримайте їх натиснутими і зніміть пістолет-розприскувач **9** з електричного вузла.

Експлуатація

Підготовка до роботи

- ▶ **Працювати з розпилювачем коло водоймищ або на сусідніх до них площах безпосередньо у водозбірному басейні не дозволяється.**

Коли будете купувати фарби, лаки і розприскувані речовини, звертайте увагу на їхню екологічність.

Підготовка обприскуваної поверхні

Вказівка: Ґрунтовно і з запасом прикрийте оточення обприскуваної поверхні.

Туман від розприскуваної речовини забруднює оточення робочого місця. При використанні у внутрішніх приміщеннях можуть забруднитися всі не закриті поверхні.

Обприскувана поверхня має бути чистою, сухою і нежирною.

Надайте шорсткість гладким поверхням і після цього витріть пил, що утворився від шліфування.

Розбавлення розприскуваного матеріалу

- ▶ **При розбавленні слідкуйте за тим, щоб розприскуваний матеріал і розріджувач підходили один до одного.** При використанні непродатного розріджувача можливе утворення грудок, що будуть забивати пістолет-розприскувач.

Розприскуваний матеріал	Рекомендована концентрація розчину
Засоби для захисту деревини, морилки, олії, глазури	нерозбавлені
Дезинфекційні засоби, засоби для захисту рослин	нерозбавлені
Лакові фарби, що можуть розбавлятися розчинниками або водою, ґрунтовки, автомобільні покривні лаки, товстошарові глазури	мінімальне розчинення 10 %

Здійсніть розрідження розприскуваного матеріалу наступним чином:

Візьміть мірну склянку **22**.

Добре перемішайте розприскуваний матеріал.

Залейте достатньо розприскуваного матеріалу у бачок для розприскуваного матеріалу **11**. (див. «Заливання розприскуваного матеріалу», стор. 210)

Розбавте розприскуваний матеріал розріджувачем на 10 %. Наприклад:

Вихідна кількість розприскуваного матеріалу [мл]	200	300	400	500
Розріджувач [мл]	20	30	40	50

Добре перемішайте розприскуваний матеріал.

Здійсніть пробне розприскування на тестовій поверхні. (див. «Розприскування», стор. 211)

Якщо Ви отримали оптимальну геометрію струменю, можете розпочинати розприскування.

або

Якщо результат розприскування незадовільний або фарба не виходить, зробіть, як описано в «Усунення несправностей» на стор. 214.

Заливання розприскуваного матеріалу (див. малюнки В1 – В2)

- ▶ **Перед будь-якими маніпуляціями з електроприладом витягніть штепсель з розетки.**

Відкритіть бачок **11** з пістолета-розприскувача.

Поверніть трубку для засмокування рідини **10** так, щоб розприскуваний матеріал можна було розприскати майже без залишку:

для розприскування на лежачі об'єкти	вперед в напрямку сопла
для розприскування над головою	назад в напрямку рукоятки

Залейте розприскуваний матеріал у бачок і добре прикрутіть його до пістолета-розприскувача.

Початок роботи

- ▶ **Зважайте на напругу в мережі! Напруга джерела струму повинна відповідати значенню, що зазначене на таблиці з характеристиками електроприладу. Електроприлад, що розрахований на напругу 230 В, може працювати також і при 220 В.**
- ▶ **Слідкуйте за тим, щоб електроприлад під час роботи не міг всмокотати забруднення або пари розчинників.**

Вмикання

Встроміть штепсель в розетку.

Візьміть електроприлад в руку і спрямуйте його на обприскувану поверхню.

Електроприлад має 2-ступеневий перемикач **16**. На першому ступені запускається турбіна. На другому ступені подається розприскувана рідина.

Натискайте на перемикач **16**, поки не почне виходити розприскувана рідина.

Вимикання

- Відпустіть перемикач **16**.
- Витягніть штепсель з розетки.

Вказівки щодо роботи**Розприскування (див. мал. С–D)**

Вказівка: Зважайте на напрямок вітру при використанні електроприладу надворі.

Спочатку здійсніть пробне розприскування і приведіть геометрію струменя і кількість розприскуваного матеріалу у відповідність до розприскуваного матеріалу. (настройки див. у наступних розділах)

Обов'язково тримайте пістолет-розприскувач на рівномірній відстані 5 – 15 см перпендикулярно до обприскуваної поверхні.

Починайте розприскування поза обприскуваною поверхнею.

В залежності від геометрії струменя рівномірно водіть пістолетом-розприскувачем з боку в бік або догори і донизу.

Рівномірна якість поверхні утворюється, якщо смуги заходять одна на одну на 4 – 5 см.

Уникайте зупинок на обприскуваній поверхні.

При рівномірному веденні пістолета-розприскувача утворюється рівномірна якість поверхні.

Нерівномірні відстань і кут розприскування призводять до утворення сильного фарбового тумана і, таким чином, до нерівномірної поверхні.

Закінчіть розприскування поза обприскуваною поверхнею.

Ніколи не витрачайте бачок для розприскуваного матеріалу до дна. Якщо трубка для засмоктування рідини не буде занурена у розприскувану рідину, туман від розприскуваної рідини перерветься і утвориться нерівномірна поверхня.

Якщо розприскуваний матеріал збереться на соплі і на повітряному ковпачку, прочистіть обидві деталі за допомогою використаного розріджувача.

Вказівка: Завжди ставте електроприлад лише на рівну і чисту поверхню, щоб він не міг перевернутися.

Настроювання геометрії струменя (див. мал. Е)

► **Ніколи не натискайте на перемикач 16 під час переміщення повітряного ковпачка 13.**

Послабте накидну гайку **14**.

Поверніть повітряний ковпачок **13** у бажане положення.

Знову затягніть накидну гайку.

Повітряний ковпачок	Струмień	Використання
		A вертикальний плоский струмь для горизонтального напрямку роботи
		B горизонтальний плоский струмь для вертикального напрямку роботи
		C круглий струмь для кутів, країв і важкодоступних місць

Настроювання кількості розприскуваного матеріалу (див. мал. F)

Поверніть коліщатко **15**, щоб настроїти бажану кількість розприскуваного матеріалу:

- : мінімальна кількість розприскуваного матеріалу,
- + : максимальна кількість розприскуваного матеріалу.

Кількість розприскуваного матеріалу	Настроювання
<p>Забгато розприскуваного матеріалу на обприскуваній поверхні:</p>  	<p>Необхідно зменшити кількість розприскуваного матеріалу.</p> <p>Поверніть коліщатко 15 в напрямку –.</p>
<p>Замало розприскуваного матеріалу на обприскуваній поверхні:</p>  	<p>Необхідно збільшити кількість розприскуваного матеріалу.</p> <p>Поверніть коліщатко 15 в напрямку +.</p>

Технічне обслуговування і сервіс

Технічне обслуговування і очищення

- ▶ **Перед будь-якими маніпуляціями з електроприладом витягніть штепсель з розетки.**
- ▶ **Ніколи не занурюйте електроприлад у розчинник або воду.** Очищуйте корпус лише вологою ганчіркою.

Очищення (див. мал. H–I)

Належне очищення є обов'язковою умовою для бездоганної роботи пістолета-розприскувача. При неналежному очищенні або його відсутності гарантійні претензії не приймаються.

Завжди очищуйте пістолет-розприскувач і бачок для розприскуваного матеріалу за допомогою відповідного розріджувача (розчинника або води), що пасує до використаного розприскуваного матеріалу.

Ніколи не очищуйте отвори сопла і отвори для повітря пістолета-розприскувача гострими металевими предметами.

Не переливайте з метою зберігання розріджений розприскуваний матеріал назад до оригінального розприскуваного матеріалу.

Дуже ретельно очищуйте пістолет-розприскувач, якщо Ви використовували шкідливі для здоров'я розприскувані речовини.

Витягніть штепсель з розетки і натисніть на перемикач **16**, щоб розприскуваний матеріал міг перетекти назад в бачок. Зніміть електричний вузол. (див. стор. 209) Відкрутіть бачок **11** і вилийте залишки розприскуваного матеріалу. Залейте розріджувач (розчинник або воду) в бачок і добре прикрутіть його до пістолета-розприскувача. Декілька разів струсіть пістолет-розприскувач. Знов з'єднайте пістолет-розприскувач з електричним вузлом. (див. стор. 209)

Встроміть штепсель в розетку, натисніть на перемикач і розприскайте розріджувач у порожню банку.

Повторіть цю процедуру необхідну кількість разів, поки з пістолета-розприскувача не почне виходити прозорий розріджувач.

Витягніть штепсель з розетки та зніміть електричний вузол.

Повністю спорожніть бачок **11**.

Перевірте, чи не містить трубка для засмокування рідини з ущільнювачем бачка **10** розприскуваного матеріалу і чи не пошкоджена вона.

Протріть бачок і пістолет-розприскувач ззовні ганчіркою, змоченою у розріджувачі.

Відкрутіть накидну гайку **14** і повітряний ковпачок **13**.

Прочистіть сопло **20** і голки сопла за допомогою розріджувача.

Час від часу необхідно додатково очищати ущільнювач сопла **21**.

Зніміть сопло **20** і ущільнювач сопла **21**.

За необхідністю скористайтеся гострим предметом, оскільки ущільнювач сопла міцно сидить на пістолеті-розприскувачі.

Очистіть ущільнювач сопла за допомогою розріджувача.

Знову встроміть ущільнювач сопла у пістолет-розприскувач. Слідкуйте за тим, щоб паз дивився у напрямку від пістолета-розприскувача.

Надіньте сопло на пістолет-розприскувач і поверніть його в правильне положення.

Надіньте повітряний ковпачок **13** на сопло і міцно затягніть його за допомогою накидної гайки **14**.

Очищення шланга для відведення повітря (див. мал. G)

Якщо шланг відведення повітря **17** забруднився розприскуваною рідиною, його треба прочистити.

Зніміть кришку для випуску повітря **12**.

Зніміть шланг для відведення повітря **17**.

Відкрутіть повітряний клапан **18**.

Вийміть мембрану **19**.

Прочистіть шланг для відведення повітря, повітряний клапан та мембрану за допомогою відповідного розріджувача.

Після очищення встановіть першою мембрану. Слідкуйте за тим, щоб довший шип дивився догори.

Знову прикрутіть повітряний клапан.

Потім надіньте шланг для відведення повітря спочатку на клапан, а потім зверху на пістолет-розприскувач.

Знову надіньте кришку.

Заміна повітряного фільтра (див. мал. L)

Вказівка: Ніколи не експлуатуйте електроприлад без повітряного фільтра. Без повітряного фільтра може всмоктуватися пил, що негативно позначиться на роботі електроприладу.

Якщо повітряний фільтр забруднився, його треба поміняти.

Відпустіть гвинт **7**.

Зніміть кришку повітряного фільтра **3**.

Поміняйте повітряні фільтри.

Закрийте кришку повітряного фільтра і знову закрутіть гвинт.

Видалення матеріалів

Розріджувачі і залишки розприскуваних матеріалів треба видаляти екологічно чистим способом. Зважайте на вказівки виробника щодо видалення і місцеві приписи щодо видалення особливого сміття.

Хімікати, шкідливі для навколишнього середовища, не повинні потрапляти в землю, ґрунтові води і у водоймища. Ніколи не зливайте хімікати, шкідливі для навколишнього середовища, в каналізацію!

Усунення несправностей

Проблема	Причина	Що робити
Розприскуваний матеріал не покриває поверхню, як треба	Замало розприскуваного матеріалу	Поверніть коліщатко 15 в напрямку +
	Завелика відстань до обприскуваної поверхні	Зменшіть відстань до обприскуваної поверхні
	Замало розприскуваного матеріалу на обприскуваній поверхні, матеріал занадто рідко розприскується над обприскуваною поверхнею	Густише розприскуйте матеріал над обприскуваною поверхнею
	Розприскуваний матеріал занадто в'язкотекучий	Ще раз розбавте розприскуваний матеріал на 10 % і здійсніть пробне розприскування
Розприскуваний матеріал розтікається після нанесення	Нанесено забагато розприскуваного матеріалу	Поверніть коліщатко 15 в напрямку -
	Замала відстань від обприскуваної поверхні	Збільшіть відстань до обприскуваної поверхні
	Розприскуваний матеріал занадто рідкотекучий	Додайте оригінальний розприскуваний матеріал
	Матеріал занадто густо розприскується над одним і тим же місцем	Зніміть фарбу і під час другої спроби розприскування не розприскуйте матеріал так густо над одним і тим же місцем
Занадто грубе розприскування	Завелика кількість розприскуваного матеріалу	Поверніть коліщатко 15 в напрямку -
	Забруднилося сопло 20	Прочистіть сопло
	Занадто малий тиск у бачку 11	Правильно прикрутіть бачок для розприскуваного матеріалу до пістолета-розприскувача
	Розприскуваний матеріал занадто в'язкотекучий	Ще раз розбавте розприскуваний матеріал на 10 % і здійсніть пробне розприскування
	Сильно забруднився повітряний фільтр	Заміна повітряного фільтра
Занадто сильний фарбовий туман	Нанесено забагато розприскуваного матеріалу	Поверніть коліщатко 15 в напрямку -
	Завелика відстань до обприскуваної поверхні	Зменшіть відстань до обприскуваної поверхні

Проблема	Причина	Що робити
Розприскуваний струмінь пульсує	Замало розприскуваного матеріалу у бачку	Долийте розприскуваний матеріал
	Забився вентиляційний отвір на трубці для засмоктування рідини 10	Прочистіть трубку для засмоктування рідини і отвір
	Сильно забруднився повітряний фільтр	Заміна повітряного фільтра
	Розприскуваний матеріал занадто в'язкотекучий	Ще раз розбавте розприскуваний матеріал на 10 % і здійсніть пробне розприскування
Розприскуваний матеріал капає з сопла	Скопичення розприскуваного матеріалу на соплі 20 і повітряному ковпачку 13	Прочистіть сопло і повітряний ковпачок
	Сопло 20 спрацювалося	Замініть сопло
	Сопло 20 розхиталося	Затягніть накидну гайку 14
З сопла не виходить розприскуваний матеріал	Забилось сопло 20	Прочистіть сопло
	Забилася трубка для засмоктування рідини 10	Прочистіть трубку для засмоктування рідини
	Забився вентиляційний отвір на трубці для засмоктування рідини 10	Прочистіть трубку для засмоктування рідини і отвір
	Розхиталося трубка для засмоктування рідини 10	Добре встроміть трубку для засмоктування рідини
	Відсутній тиск у бачку 11	Правильно прикрутіть бачок для розприскуваного матеріалу до пістолета-розприскувача
	Розприскуваний матеріал занадто в'язкотекучий	Ще раз розбавте розприскуваний матеріал на 10 % і здійсніть пробне розприскування

Технічне обслуговування

Якщо незважаючи на ретельну технологію виготовлення і перевірки прилад все-таки вийде з ладу, його ремонт дозволяється виконувати лише в авторизованій сервісній майстерні для електроприладів Bosch.

При всіх запитаннях і при замовленні запчастин, будь ласка, обов'язково зазначайте 10-значний товарний номер, що знаходиться на заводській таблиці електроприладу.

Сервісна майстерня і обслуговування клієнтів

В сервісній майстерні Ви отримаєте відповідь на Ваші запитання стосовно ремонту і технічного обслуговування Вашого продукту.

Малюнки в деталях і інформацію щодо запчастин можна знайти за адресою:

www.bosch-pt.com

Консультанти Bosch з радістю допоможуть Вам при запитаннях стосовно купівлі, застосування і налагодження продуктів і приладдя до них.

Україна

Босх Сервіс Центр Електроінструментів

вул. Крайня, 1, 02660, Київ-60

Тел.: +38 (044) 5 12 03 75

Тел.: +38 (044) 5 12 04 46

Тел.: +38 (044) 5 12 05 91

Факс: +38 (044) 5 12 04 46

E-Mail: service@bosch.com.ua

Адреса Регіональних гарантійних сервісних майстерень зазначена в Національному гарантійному талоні.

Видалення

Пістолет-розприскувач, електричну вузол, приладдя і упаковку треба здавати на екологічно чисту повторну переробку.

З метою полегшення сортування перед повторною переробкою пластмасові деталі позначені відповідним чином.

Лише для країн ЄС:



Не викидайте електроприлади в побутове сміття!

Відповідно до європейської директиви 2002/96/EG про відпрацьовані електро- і електронні прилади і її перетворення в

національному законодавстві електроприлади, що вийшли з вживання, повинні здаватися окремо і утилізуватися екологічно чистим способом.

Можливі зміни.

Indicații generale de avertizare pentru scule electrice

⚠️ AVERTISMENT Citiți toate instrucțiunile și indicațiile privind siguranța inclusiv specificațiile privind siguranța care însoțesc vopselele și solvenții precum și etichetele de avertizare de pe recipiente.

Nerespectarea instrucțiunilor și indicațiilor privind siguranța poate avea drept consecință electrocutare, incendii și/sau răniri grave.

Păstrați instrucțiunile și indicațiile privind siguranța în scopul unei utilizări viitoare.

Termenul de „sculă electrică“ utilizat în instrucțiunile privind siguranța se referă atât la sculele electrice alimentate de la rețea (cu cablu de alimentare) cât și la sculele electrice cu acumulator (fără cablu de alimentare).

1) Siguranța la locul de muncă

- a) **Păstrați-vă locul de muncă curat și bine iluminat.** Dezordinea și sectoarele de lucru neiluminate pot duce la accidente.
- b) **Țineți copiii și alte persoane departe în timpul utilizării sculei electrice.** În caz de distragere puteți pierde controlul asupra sculei electrice.

2) Siguranță electrică

- a) **Ștecherul sculei electrice trebuie să fie potrivit prizei electrice. Nu este în nici un caz permisă modificarea ștecherului. Nu folosiți fișe adaptoare la sculele electrice legate la pământ de protecție.** Ștecherele nemodificate și prizele corespunzătoare diminuează riscul de electrocutare.
- b) **Evitați contactul corporal cu suprafețe legate la pământ ca țevi, instalații de încălzire, sobe și frigider.** Există un risc crescut de electrocutare atunci când corpul vă este legat la pământ.
- c) **Feriți mașina de ploaie sau umezeală.** Pătrunderea apei într-o sculă electrică mărește riscul de electrocutare.

d) **Nu schimbați destinația cablului folosindu-l pentru transportarea sau suspendarea sculei electrice ori pentru a trage ștecherul afară din priză. Feriți cablul de căldură, ulei, muchii ascuțite sau componente aflate în mișcare.** Cablurile deteriorate sau încurcate măresc riscul de electrocutare.

e) **Atunci când lucrați cu o sculă electrică în aer liber, folosiți numai cabluri prelungitoare adecvate și pentru mediul exterior.** Folosirea unui cablu prelungitor adecvat pentru mediul exterior diminuează riscul de electrocutare.

f) **Atunci când nu poate fi evitată utilizarea sculei electrice în mediu umed, folosiți un întrerupător automat de protecție împotriva tensiunilor periculoase.** Întrebuițarea unui întrerupător automat de protecție împotriva tensiunilor periculoase reduce riscul de electrocutare.

3) Siguranța persoanelor

- a) **Fiți atenți, aveți grijă de ceea ce faceți, procedați rațional atunci când lucrați cu o sculă electrică. Nu folosiți scula electrică dacă sunteți obosiți sau dacă vă aflați sub influența drogurilor, alcoolului sau a medicamentelor.** Un moment de neatenție în timpul folosirii sculelor electrice poate duce la răniri grave.
- b) **Folosiți echipament personal de protecție și purtați întotdeauna ochelari de protecție.** Purtarea echipamentului personal de protecție cum ar fi masca împotriva prafului, încălțăminte de protecție și antiderapantă, casca de protecție sau protecția auditivă, în funcție de tipul de utilizare al sculei electrice, reduce riscul de vătămare corporală.
- c) **Evitați punerea în funcțiune involuntară. Asigurați-vă că scula electrică este oprită înainte de a o racorda la rețeaua de curent electric și/sau la acumulator, de a o ridica sau de a o transporta.** Dacă, în timpul transportului sculei electrice, țineți degetul pe întrerupător sau dacă o racordați la rețeaua de curent electric în stare pornită, se poate ajunge la accidente.

- d) Evitați o poziție corporală anormală.** Asigurați-vă o poziție stabilă și păstrați-vă echilibrul în orice moment. Astfel veți putea controla mai bine scula electrică în situații neașteptate.
- e) Purtați îmbrăcăminte adecvată. Nu purtați îmbrăcăminte largă sau podoabe. Feriți-vă părul, îmbrăcăminte și mânușile de componentele aflate în mișcare.** Îmbrăcăminte largă, podoabe sau părul lung pot fi prinse de componentele aflate în mișcare.
- 4) Utilizarea și manevrarea sculei electrice**
- a) Nu vă suprasolicitați scula electrică.** Folosiți pentru lucrarea ce o aveți de executat, scula electrică destinată în acest scop. Cu scula electrică potrivită lucrați mai bine și mai sigur în domeniul de puteri specificat.
- b) Nu folosiți o scula electrică care prezintă întrerupătorul defect.** O sculă electrică, care nu mai poate fi pornită sau oprită, este periculoasă și trebuie reparată.
- c) Scoateți ștecherul afară din priză și/sau îndepărtați acumulatorul, înainte de a executa reglaje, de a schimba accesorii sau de a pune la o parte scula electrică.** Această măsură preventivă împiedică pornirea involuntară a sculei electrice.
- d) Păstrați sculele electrice nefolosite la loc inaccesibil copiilor. Nu permiteți persoanelor nefamiliarizate cu scula electrică sau care nu au citit prezentele instrucțiuni să folosească scula electrică.** Sculele electrice sunt periculoase atunci când sunt folosite de persoane neexperimentate.
- e) Întrețineți-vă cu grijă sculele electrice. Controlați dacă, componentele mobile funcționează impecabil și nu se blochează, dacă există piese rupte sau atât de deteriorate încât afectează funcționarea sculei electrice. Înainte de utilizarea sculei electrice, reparați componentele deteriorate.** Cauza multor accidente o reprezintă întreținerea defectuoasă a sculelor electrice.

- f) Folosiți scula electrică, accesorii, dispozitivele de lucru etc. conform prezentelor instrucțiuni. Luați în considerare condițiile de lucru și activitatea ce urmează a fi desfășurată.** Întrebuițarea sculelor electrice pentru alte aplicații decât cele prevăzute pentru acestea, poate duce la situații periculoase.

5) Service

- a) Încredințați scula electrică pentru reparare numai personalului de specialitate, calificat în acest scop, repararea făcându-se numai cu piese de schimb originale.** Astfel veți fi siguri că este menținută siguranța mașinii.

Indicații privind siguranța pentru sistemele de pulverizare fină

Siguranța la locul de muncă

- ▶ **Păstrați-vă sectorul de lucru curat, bine iluminat și fără recipiente cu vopsea sau solvenți, lavete sau alte materiale inflamabile.** Pericol posibil de autoaprindere. Țineți la îndemână extintoare/stingătoare funcționale disponibile în orice moment.
- ▶ **Asigurați o ventilație bună în sectorul de pulverizare și aer proaspăt suficient în întreaga încăpere.** Solvenții inflamabili care se evaporă generează un mediu exploziv.
- ▶ **Nu pulverizați și nu curățați cu produse al căror punct de aprindere se situează sub 21 °C.** Folosiți produse pe bază de apă, hidrocarburi greu volatile sau produse asemănătoare. Solvenții ușor volatili care se evaporă generează un mediu inflamabil.

- ▶ **Nu pulverizați în zona surselor de aprindere precum scântele electrice, flăcările deschise, flăcările de aprindere, obiectele fierbinți, motoarele, țigările și scântele produse de introducerea/scoaterea din priză a cablurilor de curent sau de acționarea întrerupătoarelor.** Astfel de surse de scântei pot duce la aprinderea mediului de lucru.
- ▶ **Nu pulverizați cu produse, despre care nu se știe dacă sunt periculoase.** Produsele necunoscute pot genera condiții periculoase.
- ▶ **Țineți seama de toate pericolele pe care le prezintă produsul pulverizat. Respectați marcajele de pe recipiente sau informațiile producătorului despre produsul pulverizat, inclusiv obligativitatea folosirii echipamentului personal de protecție.** Pentru a reduce riscul de incendiu și cel de vătămări corporale provocate substanțe toxice, carcinogene, etc. trebuie respectate instrucțiunile producătorului.

Folosirea și întreținerea sculei electrice

Siguranța persoanelor

- ▶ **În timpul pulverizării sau manevrării de produse chimice purtați echipament personal de protecție suplimentar cum sunt mănuși de protecție corespunzătoare și protecție sau mască de protecție a respirației.** Folosirea echipamentului de protecție în condiții adecvate reduce expunerea la substanțe periculoase.



- ▶ **Nu pulverizați spre dumneavoastră, spre alte persoane sau animale. Țineți-vă mâinile sau alte părți ale corpului departe de jetul de pulverizare. În cazul în care jetul de pulverizare vă pătrunde prin piele solicitați neîntârziat asistență medicală.** Substanța pulverizată poate trece prin piele chiar și printr-o mănușă, fiind injectată în corpul dumneavoastră.
- ▶ **Nu tratați injectarea ca pe o simplă tăietură.** Un jet de presiune ridicată poate injecta în corp substanțe toxice și duce la răniri grave. În cazul unei injectări în piele solicitați neîntârziat asistență medicală.
- ▶ **Folosiți jicloarele de duze specificate de producător. Nu pulverizați niciodată fără protecția de duză montată.** Utilizarea unui jiclor de duză special împreună cu protecția de duză corespunzătoare reduce probabilitatea ca un jet de înaltă presiune să pătrundă prin piele și să injecteze substanțe toxice în corp.
- ▶ **Atenție la curățarea și schimbarea jiclorelor de duze. În cazul în care în timpul pulverizării jiclorul de duză se înfundă, înainte de îndepărtarea duzei în vederea curățării acesteia, respectați instrucțiunile producătorului privind oprirea sculei electrice și decompresie.** Lichidele sub înaltă presiune pot pătrunde prin piele, injecta substanțe toxice în corp și produce prin aceasta răniri grave.
- ▶ **Nu murdăriți cu vopsea și alte lichide ștecherul cablului de alimentare și trăgaciul pistolului de stropit. Nu apucați niciodată cablul de contactele cu fișă, pentru sprijin suplimentar.** Nerespectarea celor de mai sus poate duce la electrocutare.

Descrierea funcționării



Citiți toate indicațiile de avertizare și instrucțiunile. Nerespectarea indicațiilor de avertizare și a instrucțiunilor poate provoca electrocutare, incendii și/sau răniri grave.

Utilizare conform destinației

Scula electrică este destinată exclusiv pentru pulverizarea de vopsele-lacuri care conțin solvenți și pot fi diluate cu apă, emailuri, vopsele de grund, lacuri incolore, lacuri de acoperire auto, baițuri, substanțe de protecție a lemnului, erbicide, uleiuri și produse dezinfectante. Scula electrică nu este adecvată pentru prelucrarea vopselelor de dispersie și a celor care conțin latex, a leșiilor, a produselor de încărcare care conțin acizi, a produselor de stropit granulate și care conțin substanțe solide și inhibitori care împiedică stropirea și picurarea.

Informație privind zgomotul/vibrațiile

Valorile măsurate au fost determinate conform EN 60745.

Nivelul presiunii sonore evaluat A al sculei electrice este în mod normal de 74 dB(A). Incertitudine K=1,5 dB.

Nivelul zgomotului poate depăși 80 dB(A) în timpul lucrului.

Purtați aparat de protecție auditivă!

Vibrația mână-braț este în mod normal inferioară valorii de 2,5 m/s².

Elemente componente

Numerotarea elementelor componente se referă la schițele sculei electrice de la paginile grafice.

1 Bloc electric

2 Clemă pentru cablu

3 Capac filtru de aer

4 Tastă SDS de deblocare

5 Cablu de la rețea

6 Prelungire picior
(numai pentru recipientul de 800 ml)

7 Șurub pentru capacul filtrului de aer

8 Filtru de aer

9 Pistol de stropit

10 Tub de refulare cu garnitură de etanșare recipient

11 Recipient material de pulverizat, 600 ml
Recipient material de pulverizat, 800 ml*

12 Capac de aerisire

13 Clapetă de aer

14 Piuliță olandeză

15 Rozetă de reglare pentru ajustarea debitului de pulverizare

16 Trăgaci

17 Furtun de aerisire

18 Ventil de aerisire

19 Membrană

20 Duză

21 Garnitură duză

22 Vâscozimetru

***Accesoriiile ilustrate sau descrise nu sunt incluse în setul de livrare standard.**

Date tehnice

Sistem de pulverizare fină	PFS 55	
Număr de identificare		3 603 B06 0..
Putere nominală	W	280
Debit de pompare	g/min	0–110
Putere de pulverizare	W	55
Timp necesar pentru vopsirea a 5 m ²	min	12
Volum recipient produs de pulverizat	ml	600
Greutate conform EPTA-Procedure 01/2003	kg	1,3
Clasa de protecție		□/II

Vă rugăm să rețineți numărul de identificare de pe plăcuța indicatoare a tipului sculei dumneavoastră electrice. Denumirile comerciale ale sculelor electrice pot varia.



Declarație de conformitate

Declarăm pe proprie răspundere că produsul descris la paragraful „Date tehnice” este în conformitate cu următoarele standarde și documente normative: EN 60745 conform prevederilor Directivelor 2004/108/CE, 98/37/CE (până la 28.12.2009), 2006/42/CE (începând cu 29.12.2009).

Documentație tehnică la:

Robert Bosch GmbH, Dept. PT/ESC,
D-70745 Leinfelden-Echterdingen

Dr. Egbert Schneider Senior Vice President Engineering
Dr. Eckerhard Strötgen Head of Product Certification

18.02.2008, Robert Bosch GmbH, Power Tools Division
D-70745 Leinfelden-Echterdingen

Montare

- ▶ Înaintea oricăror intervenții asupra sculei electrice scoateți cablul de alimentare afară din priză.

Montarea pistolului de stropit și a blocului electric (vezi figurile A1 – A2)

Racordarea blocului electric cu pistolul de stropit

Introduceți pistolul de stropit **9** în blocul electric **1**, până se înclichetează perceptibil.

Demontarea blocului electric

Apăsăți cele două taste SDS **4** de culoare roșie, țineți-le apăsată și extrageți pistolul de stropit **9** din blocul electric.

Funcționare

Pregătirea lucrului

- ▶ **Nu sunt permise operații de pulverizare pe malul apelor sau pe suprafețele învecinate, direct în zona de prelevare a apei.**

La cumpărarea vopselelor, lacurilor și produselor de pulverizat țineți seama de compatibilitatea acestora cu mediul ambiant.

Pregătirea suprafeței de pulverizat

Indicație: Protejați bine și în totalitate zonele învecinate suprafeței de pulverizat.

Burnița de pulverizare poluează mediul. În caz de folosire în incinte, suprafețele neprotejate pot fi murdărite.

Suprafața de pulverizat trebuie să fie curată, uscată și degresată.

Înăspriti suprafețele netede și îndepărtați apoi praful de șlefuire.

Diluarea produsului ce trebuie pulverizat

- ▶ **La diluare aveți grijă ca produsul de pulverizat și diluantul să fie compatibile.** În cazul adăugării unui diluant greșit se pot forma glomerule care produc înfundarea pistolului de stropit.

Produs de pulverizat	Diluare recomandată
Substanțe de protecție a lemnului, băițuri, uleiuri, emailuri	nediluate
Dezinfectanți, erbicide	nediluate
Emailurile, grundurile, lacurile de protecție auto solubile în solvenți sau în apă, glazurile în strat gros	diluat cel puțin în proporție de 10 %

În cazul materialului de pulverizat care trebuie diluat, procedați după cum urmează:

Luăți vâscozimetru **22**.

Agitați bine produsul ce trebuie pulverizat.

Turnați suficient material de pulverizat în recipientul pentru material de pulverizat **11**. (vezi „Umplerea recipientului cu produsul ce trebuie pulverizat”, pagina 222)

Diluăți materialul de pulverizat în proporție de 10 % cu diluant. De exemplu:

Cantitate inițială material de pulverizat [ml]	200	300	400	500
Diluant [ml]	20	30	40	50

Agitați bine produsul ce trebuie pulverizat.

Efectuați o pulverizare de probă pe o suprafață de testare. (vezi „Pulverizare”, pagina 223)

Dacă ați obținut un aspect optim de pulverizare, puteți începe pulverizarea propriuzisă.

sau

Dacă rezultatul pulverizării nu este satisfăcător sau dacă nu iese deloc vopsea, procedați conform celor descrise la „Remediarea deranjamentelor” de la pagina 225.

Umplerea recipientului cu produsul ce trebuie pulverizat (vezi figurile B1 – B2)

- ▶ **Înainte oricăror intervenții asupra sculei electrice scoateți cablul de alimentare afară din priză.**

Deșurubați recipientul **11** de pe pistolul de stropit.

Răsuciți astfel tubul de refulare **10**, încât produsul să poată fi pulverizat aproape fără resturi:

pentru operațiile de pulverizare a obiectelor aflate în poziție orizontală	spre înainte în direcția duzei
pentru operații de pulverizare deasupra capului	spre spate în direcția mânerului

Turnați produsul ce trebuie pulverizat în recipient și fixați-l strâns prin înșurubare pe pistolul de stropit.

Punere în funcțiune

- ▶ **Atenție la tensiunea rețelei de alimentare! Tensiunea sursei de curent trebuie să coincidă cu datele de pe plăcuța indicatoare a tipului sculei electrice. Sculele electrice înscrispionate cu 230 V pot funcționa și racordate la 220 V.**
- ▶ **Aveți grijă ca în timpul funcționării, scula electrică să nu absoarbă murdării sau vapori de solvenți.**

Pornire

Introduceți în priză ștecherul de la rețea.

Țineți cu mâna scula electrică și îndreptați-o asupra suprafeței de pulverizat.

Scula electrică este prevăzută cu un trăgaci în 2 trepte **16**. În prima treaptă pornește turbina. În treapta a 2-a este pompat produsul de pulverizat.

Apăsăți trăgaciul **16**, până când din pistol va curge produs de stropit.

Oprire

Eliberați trăgaciul **16**.

Scoateți din priză ștecherul de la rețea.

Instrucțiuni de lucru

Pulverizare (vezi figurile C–D)

Indicație: Țineți seama de direcția vântului atunci când folosiți scula electrică în aer liber.

Executați mai întâi o pulverizare de probă și ajustați aspectul pulverizării și debitul de pulverizare în funcție de produsul folosit la pulverizare. (Reglaje vezi paragrafele următoare)

Țineți pistolul de stropit neapărat la o distanță uniformă de 5 – 15 cm perpendicular pe obiectul ce urmează a fi pulverizat.

Începeți operația de pulverizare dinspre partea exterioară a suprafeței ce trebuie pulverizată.

Deplasați pistolul de stropit, în funcție de reglajul de ajustare a aspectului stropirii, uniform transversal sau înainte și înapoi. Veți obține o suprafață pulverizată uniform dacă straturile pulverizare se suprapun pe o lățime de 4 – 5 cm.

Evitați întreruperile în zona suprafeței de pulverizare.

Conducerea uniformă a pistolului de stropit duce la obținerea unei suprafețe pulverizate de calitate unitară.

O distanță și un unghi de stropire neuniforme duc la formarea unei burnițe groase de vopsea și prin aceasta la obținerea unei suprafețe pulverizate neregulat.

Încheiați operația de pulverizare în exteriorul suprafeței ce trebuie pulverizate.

Nu pulverizați niciodată până la golirea completă a recipientului cu produs de pulverizat. Atunci când tubul de refulare nu se mai confundă în produsul ce trebuie pulverizat, burnița de pulverizare se rupe și suprafața este pulverizată neuniform.

Când se produc depuneri de produs de pulverizat pe duză și pe clapeta de aer, curățați ambele componente cu diluantul indicat.

Indicație: Puneți jos scula electrică pe o suprafață plană și curată, pentru a nu se putea răsturna.







Ajustarea aspectului de pulverizare (vezi figura E)

▶ Nu acționați niciodată trăgaciul 16 în timpul reglării clapetei de aer 13.

Slăbiți piulița olandeză 14.

Rotiți clapeta de aer 13 pentru a o aduce în poziția dorită.

Strângeți din nou bine piulița olandeză.





Clapetă de aer	Jet	Utilizare
		A jet plat vertical pentru direcțe de lucru orizontală
		B jet plat orizontal pentru direcție de lucru verticală
		C jet rotund pentru colțuri, margini și locuri greu accesibile

Reglarea debitului de pulverizare (vezi figura F)

Răsuciți rozeta de reglare 15, pentru a regla debitul de pulverizare dorit:

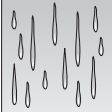
-: debit minim de pulverizare,

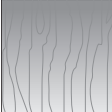
+: debit maxim de pulverizare.

Debit de pulverizare	Reglaj
Prea mult produs pulverizat pe suprafața care trebuie pulverizată:	Trebuie redus debitul de pulverizare. Rotiți rozeta de reglare 15 în direcția -.
 	
Prea puțin produs pulverizat pe suprafața care trebuie pulverizată:	Trebuie mărit debitul de pulverizare. Rotiți rozeta de reglare 15 în direcția +.
 	

Întreținere și service

Întreținere și curățare

- ▶ **Înainte oricărui intervenții asupra sculei electrice scoateți cablul de alimentare afară din priză.**
- ▶ **Nu cufundați niciodată blocul electric în solvent sau în apă.** Curățați carcasa ștergând-o numai cu o lavetă umedă.

Curățare (vezi figurile H-I)

Curățarea corespunzătoare este premisa unei funcționări impecabile a pistolului de stropit. În cazul în care pistolul nu se curăță deloc sau este curățat necorespunzător se respinge orice pretenție de acordare a garanției.

Curățați întotdeauna pistolul de stropit și recipientul pentru produs de pulverizat cu diluantul adecvat (solvent sau apă) produsului utilizat la pulverizare.

Nu curățați în niciun caz duzele și orificiile de aerisire ale pistolului de stropit cu obiecte metalice ascuțite.

Nu turnați produsul de pulverizat deja diluat înapoi în cutia originală cu produs de pulverizat.

Curățați foarte temeinic pistolul de stropit, dacă ați folosit produs de pulverizat dăunător sănătății.

Scoateți ștecherul afară din priză și apăsați trăgaciul **16**, pentru ca materialul de pulverizat să poată curge înapoi în recipient. Demontați blocul electric. (vezi pagina 221) Deșurubați recipientul **11** și goliți restul de produs de pulverizat.

Turnați diluant (solvent sau apă) în recipient și înșurubați-l strâns pe pistolul de stropit.

Scuturați de mai multe ori pistolul de stropit.

Racordați din nou pistolul de stropit cu blocul electric. (vezi pagina 221)

Introduceți ștecherul în priză, apăsați trăgaciul și pulverizați diluantul într-o cutie goală de material.

Repetati procedura de atâtea ori, până când din pistol va curge diluant limpede.

Scoateți ștecherul afară din priză și demontați blocul electric.

Goliți complet recipientul **11**.

Controlați dacă tubul de refulare și garnitura recipientului **10** nu prezintă urme de produs de pulverizat și dacă sunt în perfectă stare.

Curățați în aer liber recipientul și pistolul de stropit cu o lavetă umezită în diluant.

Deșurubați piulița olandeză **14** și clapeta de aer **13**.

Curățați duza **20** și acul duzei cu diluant.

Ocazional trebuie curățată în mod suplimentar și garnitura duzei **21**.

Demontați duza **20** și garnitura duzei **21**.

Eventual folosiți un obiect ascuțit pentru a desprinde o garnitură de duză rămasă blocată pe pistolul de stropit.

Curățați garnitura duzei cu diluant.

Montați din nou garnitura de duză în pistolul de stropit. Aveți grijă ca, canelura să fie orientată spre partea opusă pistolului de stropit.

Montați duza pe corpul pistolului de stropit și rotiți-o pentru a o aduce în poziția corectă.

Montați clapeta de aer **13** pe duză și strângeți-o bine cu piulița olandeză **14**.

Curățarea furtunului de aerisire (vezi figura G)

Dacă furtunul de aerisire **17** s-a murdărit cu material de pulverizat, el trebuie curățat.

Scoateți capacul de aerisire **12**.

Extrageți furtunul de aerisire **17**.

Deșurubați ventilul de aerisire **18**.

Scoateți afară membrana **19**.

Curățați cu diluantul corespunzător furtunul de aerisire, ventilul de aerisire și membrana.

După curățare, introduceți la loc mai întâi membrana. Aveți în vedere ca dornul mai lung să fie îndreptat în sus.

Înșurubați la loc ventilul de aerisire.

Montați după aceea furtunul de aerisire mai întâi pe ventil și apoi introduceți-l sus, în pistolul de stropit.

Puneți la loc capacul.

Schimbarea filtrului de aer (vezi figura L)

Indicație: Nu folosiți scula electrică fără filtrul de aer montat. În absența filtrului de aer poate fi absorbită murdărie care să afecteze buna funcționare a sculei electrice.

Dacă filtrul de aer este murdar, atunci el trebuie schimbat.

Slăbiți șurubul **7**.

Demontați capacul de filtru **3**.

Schimbați filtrul de aer.

Închideți capacul filtrului de aer și strângeți din nou bine șurubul.

Eliminarea produselor

Diluantul și resturile de produs de pulverizat trebuie eliminate ecologic. Respectați indicațiile privind eliminarea ale producătorului și prescripțiile locale privind eliminarea reziduurilor speciale.

Chimicalele care dăunează mediului înconjurător nu trebuie să ajungă în sol, în apa freatică sau în apele de suprafață. Nu deversați chimicalele care dăunează mediului înconjurător în canalizare!

Remedierea deranjamentelor

Problemă	Cauză	Remediere
Produsul ce trebuie pulverizat nu acoperă bine	Debitul de pulverizare este prea mic	Se rotește rozeta de reglare 15 în direcția +
	Distanța la suprafața de pulverizat este prea mare	A se reduce distanța de pulverizare
	Prea puțin produs pulverizat pe suprafața ce trebuie pulverizată, s-a pulverizat în treceri prea rare pe suprafața de pulverizat	A se pulveriza în treceri mai dese pe deasupra suprafeței de stropit
	Produsul ce trebuie pulverizat este prea vâscos	Diluati din nou cu 10 % materialul de pulverizat și executați o pulverizare de probă
După aplicare, produsul stropit se scurge	S-a încărcat cu prea mult produs de pulverizat	Se rotește rozeta de reglare 15 în direcția -
	Distanța la suprafața de pulverizat este prea mică	A se mări distanța de pulverizare
	Produsul de pulverizat este prea fluid	A se adăuga produs de pulverizat original
	S-a pulverizat de prea multe ori în același loc	A se îndepărta stratul de vopsea iar la a doua încercare de pulverizare, a nu se pulveriza atât de multe ori în același loc

Problemă	Cauză	Remediere
Pulverizare prea grosieră	Debitul de pulverizare este prea mare	Se rotește rozeta de reglare 15 în direcția -
	Duză 20 murdară	A se curăța duza
	Se formează prea puțină presiune în recipientul 11	A se înșuruba corect recipientul pentru material de pulverizat pe pistolul de stropit
	Produsul ce trebuie pulverizat este prea vâscos	Diluzați din nou cu 10 % materialul de pulverizat și executați o pulverizare de probă
	Filtrul de aer este foarte murdar	Schimbara filtrului de aer
Burnița de pulverizare este prea groasă	S-a încărcat cu prea mult produs de pulverizat	Se rotește rozeta de reglare 15 în direcția -
	Distanța la suprafața de pulverizat este prea mare	A se reduce distanța de pulverizare
Jetul pulverizat pulsează	Prea puțin produs de pulverizat în recipient	A se completa cu produs de pulverizat
	Orificiul de aerisire de pe tubul de refulare 10 este înfundat	A se curăța tubul de refulare și orificiul
	Filtrul de aer este foarte murdar	Schimbara filtrului de aer
	Produsul ce trebuie pulverizat este prea vâscos	Diluzați din nou cu 10 % materialul de pulverizat și executați o pulverizare de probă
Produsul de pulverizat picură pe lângă duză	Depuneri de produs de pulverizat în duza 20 și pe clapeta de aer 13	A se curăța duza și clapeta de aer
	Duza 20 este uzată	A se schimba duza
	Duza 20 este desprinsă	A se strânge piulița olandeză 14
Din duză nu iese produs de pulverizat	Duza 20 este înfundată	A se curăța duza
	Tubul de refulare 10 este înfundat	A se curăța tubul de refulare
	Orificiul de aerisire de pe tubul de refulare 10 este înfundat	A se curăța tubul de refulare și orificiul
	Tubul de refulare 10 este desprins	A se fixa bine tubul de refulare
	Nu se formează presiune în recipientul 11	A se înșuruba corect recipientul pentru material de pulverizat pe pistolul de stropit
	Produsul ce trebuie pulverizat este prea vâscos	Diluzați din nou cu 10 % materialul de pulverizat și executați o pulverizare de probă

Întreținere

Dacă în ciuda procedeeelor de fabricație și control riguroase mașina are totuși o pană, repararea acesteia se va face numai la un atelier de asistență service autorizat pentru scule electrice Bosch.

În caz de reclamații și comenzi de piese de schimb vă rugăm să indicați neapărat numărul de identificare compus din 10 cifre, conform plăcuței indicatoare a tipului sculei electrice.

Serviciu de asistență tehnică post-vânzări și consultanță clienți

Serviciul nostru de asistență tehnică post-vânzări răspunde întrebărilor dumneavoastră privind întreținerea și repararea produsului dumneavoastră cât și privitor la piesele de schimb. Desene descompuse ale ansamblelor cât și informații privind piesele de schimb găsiți și la: **www.bosch-pt.com**

Echipa de consultanță clienți Bosch răspunde cu plăcere la întrebările privind cumpărarea, utilizarea și reglarea produselor și accesoriilor lor.

România

Robert Bosch SRL
 Bosch Service Center
 Str. Horia Măcelariu Nr. 30–34,
 013937 București
 Tel. Service scule electrice: +40 (021) 4 05 75 40
 Fax: +40 (021) 4 05 75 66
 E-Mail: infoBSC@ro.bosch.com
 Tel. Consultanță tehnică: +40 (021) 4 05 75 39
 Fax: +40 (021) 4 05 75 66
 E-Mail: infoBSC@ro.bosch.com
 www.bosch-romania.ro

Eliminare

Pistolul de stropit, blocul electric, accesoriile și ambalajele trebuie direcționate către o stație de reciclare ecologică.

În vederea reciclării separate pe sortimente, piesele din plastic sunt marcate corespunzător.

Numai pentru țările UE:



Nu aruncați sculele electrice în gunoiul menajer!

Conform Directivei Europene 2002/96/CE privind mașinile și aparatele electrice și electronice uzate și transpunerea acesteia în

legislația națională, sculele electrice scoase din uz trebuie colectate separat și direcționate către o stație de revalorificare ecologică.

Sub rezerva modificărilor.

Общи указания за безопасна работа

⚠ ВНИМАНИЕ Прочетете указанията и правилата за безопасна работа, включително указанията за безопасна работа с ползваните бои и разтворители и предупрежденията, изписани на кутиите им. Неспазването на указанията за безопасна работа може да има за последствие токов удар, пожар и/или тежки наранявания.

Съхранявайте всички указания за безопасна работа за ползване в бъдеще.

Използваният в указанията за безопасна работа термин «електроинструмент» се отнася до захранвани от мрежата електроинструменти (със захранващ кабел) и до акумулаторни електроинструменти (без захранващ кабел).

1) Безопасност на работното място

- а) **Поддържайте зоната на работа чиста и добре осветена.** Безпорядъкът или недоброто осветление могат да предизвикат трудови злополуки.
- б) **Дръжте деца и други лица на безопасно разстояние, докато работите с електроинструмента.** Ако отклоните вниманието си, можете да загубите контрол над електроинструмента.

2) Безопасност при работа с електрически ток

- а) **Щепселът на електроинструмента трябва да е подходящ за ползвания контакт. В никакъв случай не се допуска изменение на конструкцията на щепсела. Когато работите със занулени електроуреди, не използвайте адаптери за щепсела.** Ползването на оригинални щепсели и контакти намалява риска от възникване на токов удар.
- б) **Избягвайте допира на тялото Ви до заземени тела, напр. тръби, отоплителни уреди, пещи и хладилници.** Когато тялото Ви е заземено, рискът от възникване на токов удар е по-голям.

в) **Предпазвайте електроинструмента си от дъжд и влага.** Проникването на вода в електроинструмента повишава опасността от токов удар.

г) **Не използвайте захранващия кабел за цели, за които той не е предвиден, напр. за да носите електроинструмента за кабела или да извадите щепсела от контакта. Предпазвайте кабела от нагряване, омасляване, допир до остри ръбове или до подвижни звена на машини.** Повредени или усукани кабели увеличават риска от възникване на токов удар.

д) **Когато работите с електроинструмент навън, използвайте само удължителни кабели, подходящи за работа на открито.** Използването на удължител, предназначен за работа на открито, намалява риска от възникване на токов удар.

е) **Ако се налага използването на електроинструмента във влажна среда, използвайте предпазен прекъсвач за утечни токове.** Използването на предпазен прекъсвач за утечни токове намалява опасността от възникване на токов удар.

3) Безопасност на хора

а) **Бъдете внимателни, съсредоточавайте се върху дейността, която извършвате и бъдете предпазливи, когато работите с електроинструменти. Не използвайте електроинструмента, когато сте изморени или когато сте под влиянието на упойващи средства, алкохол или медикаменти.** Един миг невнимание при работа с електроинструмент може да предизвика сериозни травми.

б) **Работете с лични предпазни средства и винаги със защитни очила.** Носенето на лични предпазни средства, напр. противопрохова маска, обувки със стабилен грайфер, защитна каска или антифони в зависимост от характера на извършваната с електроинструмента дейност намалява риска от наранявания.

- в) Избягвайте включване по невнимание.** Преди да включите захранващия кабел в мрежата и/или да поставите акумулаторна батерия, се уверявайте, че пусковият прекъсвач е в положение «изключено». Ако при пренасяне на електроинструмента държите пръста си на пусковия прекъсвач или подадете захранващо напрежение, когато електроинструментът е включен, можете да предизвикате трудова злополука.
- г) Избягвайте неестествените положения на тялото. По време на работа стъпвайте на стабилна основа и поддържайте постоянно равновесие.** Така ще можете да контролирате електроинструмента по-добре при възникване на неочаквани ситуации.
- д) Работете с подходящо облекло. Не носете широки дрехи или украшения. Дръжте косите си, ръцете и ръкавици на безопасно разстояние от подвижните звена на електроинструмента.** Широките дрехи, украшенията или дългите коси могат да бъдат увлечени от подвижните звена на електроинструмента.
- 4) Използване и работа с електроинструмента**
- а) Не претоварвайте електроинструмента. За всяка дейност, която изпълнявате, използвайте подходящия електроинструмент.** С подходящ електроинструмент ще работите по-качествено и по-сигурно в посочения от производителя диапазон на мощността.
- б) Не използвайте електроинструмент, чийто пусков прекъсвач е повреден.** Електроинструмент, който не може да бъде включен или изключен по предвидения от производителя начин, е опасен и трябва да бъде ремонтиран.
- в) Преди да настройвате електроинструмента, да замените приспособления и преди да го оставите, изключете щепсела от захранващата мрежа и/или извадете акумулаторната батерия.** Тази предпазна мярка предотвратява включването на електроинструмента по невнимание.
- г) Съхранявайте електроинструментите, които не използвате, на места, недостъпни за деца. Не допускайте с електроинструмента да работят хора, които не го познават или не са прочели тези указания.** Когато се използват от неопитни лица, електроинструментите са опасни.
- д) Поддържайте електроинструментите си грижливо. Проверявайте дали подвижните звена функционират безукорно и не се заклиняват, дали има счупени или повредени детайли, които влошават функционирането на електроинструмента. Преди да използвате електроинструмента, организирайте ремонта на повредени детайли.** Много от трудовите злополуки се дължат на лошо поддържани електроинструменти.
- е) Използвайте електроинструмента, допълнителните му приспособления, работните инструменти и т.н. само по начина, описан в това ръководство за експлоатация. При това се съобразявайте с работните условия и конкретно изпълняваната дейност.** Използването на електроинструмента за дейности, различни от предназначението му, може да предизвика опасни ситуации.
- 5) Поддържане**
- а) Допускайте ремонтът на електроинструментите Ви да се извършва само от квалифицирани специалисти и само с използването на оригинални резервни части.** По този начин се гарантира съхраняване на безопасността на електроинструмента.

Указания за безопасна работа с диспергиращи системи

Безопасност на работното място

- ▶ **Поддържайте работното си място чисто, добре осветено и свободно от съдове, съдържащи бои или разтворители, парцали/платове и други леснозапалими материали.** Възможно е да има повишена опасност от самовъзпламеняване. Поддържайте по всяко време изправни пожарогасители на леснодостъпни места.
- ▶ **Осигурявайте добро проветрение в зоната на пръскане и достатъчно свеж въздух в цялото помещение.** При изпаряването си разредителите създават взривоопасна среда.
- ▶ **Не пръскайте и не почиствайте с материали, чиято температура на самовъзпламеняване е под 21 °С. Използвайте материали на водна основа, въглеродороди, които не се изпаряват лесно или други подобни материали.** Лесно летливи разтворители създават взривоопасна среда.
- ▶ **Не пръскайте в зони, близки до източници на искри от статично електричество, открит пламък, горещи предмети, двигатели, цигари и искри от включване и изключване на захранващи кабели или шалтери.** Подобни източници на искри могат да предизвикат възпламеняване на парите.
- ▶ **Не пръскайте материали, за които не Ви е известно, дали не представляват опасност.** Непознати материали могат да създадат опасни условия.

Безопасност на хора

- ▶ **При пръскане или при работа с химикали освен това работете с лични предпазни средства, като подходящи предпазни ръкавици и дихателна маска.** Носенето на лични предпазни средства, съобразени с опасностите от конкретно извършваната дейност, ограничава излагането на вредни за здравето субстанции.



- ▶ **Не пръскайте срещу себе си, срещу други лица или животни. Дръжте ръцете си и други части на тялото на разстояние от струята. Ако струята нарани кожата Ви, незабавно потърсете лекарска помощ.** Разпръскваното вещество може в някои случаи да премине през ръкавицата и през кожата и да проникне в тялото Ви.
- ▶ **Не третирайте раните от струята като обикновено порязване.** При нараняване със струя под високо налягане в тялото Ви могат да проникнат отровни вещества, които да причинят тежки здравословни проблеми. В случай на нараняване на кожата незабавно потърсете лекарска помощ.
- ▶ **Съобразявайте се с всички опасности, предизвиквани от пръсканото вещество. Съобразявайте се с предупредителните маркировки на тубата на веществото или данните на производителя за него, включително изискванията за използване на лични предпазни средства.** Указанията на производителя трябва да се спазват, за да бъде намалена опасността от пожар, както и от увреждане на здравето вследствие на натравяне, контактуване с канцерогенни вещества и т.н.

Използване и техническо обслужване на електроинструмента

- ▶ **Използвайте само дюзи, препоръчвани от производителя. Никога не пръскайте без монтиран предпазител на дюзата.**
Използването на специално разработени дюзи с подходящ предпазител намалява вероятността струята под високо налягане да нарани кожата Ви и в тялото Ви да бъдат впръскани отровни вещества.
- ▶ **Внимавайте при почистване и смяна на дюзите. Ако при пръскане дюзата се запуши, преди демонтирането ѝ за почистване спазвайте указанията на производителя за изключване на електроинструмента и за изпускане на налягането.** Течности под високо налягане могат да проникнат през кожата, да вкарат отровни вещества в тялото и с това да предизвикат тежки увреждания на здравето.
- ▶ **Поддържайте щепсела на захранващия кабел и спуська на пистолета за пръскане чисти от боя и други течности. Никога не ползвайте кабела за повдигане на връзката с удължител.** Неспазването на тези правила могат да имат за последствие токов удар.

Функционално описание



Прочетете внимателно всички указания. Неспазването на приведените по-долу указания може да доведе до токов удар, пожар и/или тежки травми.

Предназначение на електроинструмента

Електроинструментът е предназначен само за пръскане на съдържащи разтворител и разреждани с вода бои, лазурни лакове, грунд, безцветни лакове, автомобилна боя, байц, препарати за консервиране на дървесина, препарати за растителна защита, масла и дезинфектиращи препарати.

Електроинструментът не е подходящ за работа с дисперсионни и латексни бои, основи, съдържащи киселини вещества за напласяване, зърнест и съдържащ твърди частички материал, както и дисперсионни материали.

Изобразени елементи

Номерирането на изобразените модули се отнася до фигурите на електроинструмента на графичните страници.

- 1 **Електрически модул**
- 2 Клема на захранващия кабел
- 3 Капак на въздушния филтър
- 4 Бутон SDS за освобождаване
- 5 Захранващ кабел
- 6 Удължител на крака (само за резервоар 800 ml)
- 7 Винт за капака на въздушния филтър
- 8 Въздушен филтър
- 9 **Пистолет за пръскане**
- 10 Засмукваща тръба с уплътнител за резервоара
- 11 Резервоар за боя, 600 ml
Резервоар за боя, 800 ml*
- 12 Капачка на системата за вентилация
- 13 Мембрана за въздуха
- 14 Холендрова гайка
- 15 Регулатор за количеството разпръскван материал
- 16 Спусък
- 17 Маркуч на системата за вентилация
- 18 Вентил на системата за вентилация
- 19 Мембрана
- 20 Дюза
- 21 Уплътнител на дюзата
- 22 Мерителна чашка

***Изобразените на фигурите или описани в ръководството за експлоатация допълнителни приспособления не са включени в окомплектовката.**

Информация за излъчван шум и вибрации

Стойностите са измерени съгласно EN 60745.

Равнището A на звуковото налягане обикновено е 74 dB(A). Неопределеност K=1,5 dB.

По време на работа равнището на излъчвания шум може да надхвърли 80 dB(A).

Работете с шумозаглушители!

Предаваните на ръцете вибрации обикновено са по-слаби от 2,5 m/s².

Технически данни

Система за фино разпръскване		PFS 55
Каталожен номер		3 603 B06 0..
Номинална консумирана мощност	W	280
Производителност на засмукване	g/min	0–110
Производителност на разпръскване	W	55
Време за покриване на 5 m ² с боя	min	12
Обем на резервоара за боя	ml	600
Маса съгласно ЕРТА-Procedure 01/2003	kg	1,3

Клас на защита □/II

Моля, обърнете внимание на каталожния номер на Вашия електроинструмент, написан на табелката му. Търговските наименования на някои електроинструменти могат да бъдат променени.

Декларация за съответствие

С пълна отговорност ние декларираме, че описаният в «Технически данни» продукт съответства на следните стандарти или нормативни документи: EN 60745 съгласно изискванията на Директиви 2004/108/EG, 98/37/EG (до 28.12.2009), 2006/42/EG (от 29.12.2009).

Подробни технически описания при:
Robert Bosch GmbH, Dept. PT/ESC,
D-70745 Leinfelden-Echterdingen

Dr. Egbert Schneider
Senior Vice President
Engineering

Dr. Eckerhard Strötgen
Head of Product
Certification

Dr. Egbert Schneider *Dr. Eckerhard Strötgen*

18.02.2008, Robert Bosch GmbH, Power Tools Division
D-70745 Leinfelden-Echterdingen

Монтиране

- ▶ **Преди извършване на каквито и да е дейности по електроинструмента изключвайте щепсела от захранващата мрежа.**

Монтиране на пистолета за пръскане и електрическия модул (вижте фигури A1 – A2)

Свържете пистолета за напръскане и електрическия модул

Поставете пистолета за пръскане **9** на електрическия модул **1**, докато усетите отчетливо прещракване.

Демонтиране на електрическия модул

Натиснете двата червени бутона SDS **4**, задръжте ги и издърпайте пистолета за пръскане **9** от електрическия модул.

Работа

Подготовка за работа

- ▶ **Не се допуска пръскане на брега на водоизточници или във вододайни зони.**

При купуване на бои, лакове и материали за пръскане обръщайте внимание на поносимостта им с околната среда.

Подготвяне на повърхността за напръскване

Упътване: Покрийте старателно широка зона около повърхността, която пръскате.

Разнасящият се около зоната на пръскане облак замърсява околната среда. При работа в затворени помещения е възможно зацапването на всички непокрити повърхности.

Пръсканата повърхност трябва да е чиста, суха и обезмаслена.

Ако повърхността е твърде гладка, увеличете грапавостта ѝ чрез шлифване и след това я почистете.

Разреждане на пръсканата течност

- ▶ **При разреждане внимавайте да използвате подходящ за съответната боя разредител.** При използване на неподходящ разредител боята може да се пресече и пистолетът да се запуши.

Пръскан материал	препоръчителн о разреждане
Консерванти за дървесина, байц, масла, лазурни лакове	неразредени
Дезинфектиращи препарати, препарати за растителна защита	неразредени
Лакове, бои, грунд, автомобилни бои, лазурни лакове, разреждащи се с вода или разтворители,	разреден най-малко до 10 %

Когато трябва да разреждате боята, която ще пръскате:

Извадете мерителната чашка **22**.

Разбъркайте пръсканата течност добре.

Сипете достатъчно от боята в резервоара **11**. (вижте «Сипване на пръсканата течност», страница 233)

Разредете боята с 10 % с разредител.

Например:

Начално количество боя [ml]	200	300	400	500
Разредител [ml]	20	30	40	50

Разбъркайте пръсканата течност добре.

Напръскайте пробна повърхност. (вижте «Пръскане», страница 234)

Когато постигнете оптималното качество на напръскване, можете да започнете с пръскането на детайлите.

или

Ако резултатът от пръскането не е задоволителен или от пистолета не излиза боя, изпълнете операциите, описани в «Отстраняване на повреди» на страница 237.

Сипване на пръсканата течност (вижте фигури В1 – В2)

- ▶ **Преди извършване на каквито и да е дейности по електроинструмента изключвайте щепсела от захранващата мрежа.**

Развийте резервоара **11** от пистолета.

Завъртете засмукващата тръба **10** така, че пръсканата течност да може да бъде изразходвана почти докрай:

за пръскане на лежащи предмети	напред по посока на дюзата
за пръскане нагоре	назад по посока на ръкохватката

Налейте течността в резервоара и го навийте и затегнете здраво към пистолета.

Включване

- ▶ **Внимавайте за напрежението на захранващата мрежа! Напрежението на захранващата мрежа трябва да съответства на данните, посочени на табелката на електроинструмента. Уреди, обозначени с 230 V, могат да бъдат захранвани и с напрежение 220 V.**
- ▶ **Внимавайте по време на работа електроинструментът да не засмуче замърсявания или пари на разтворители.**

Включване

Включете щепсела в контакта.
Вземете електроинструмента и го насочете към повърхността, която ще пръскате.

Електроинструментът има двустепенен пусков прекъсвач **16**. На първа степен се включва турбината. На втора степен се включва пръскането.

Натиснете пусковия прекъсвач **16**, докато започне да излиза боя.

Изключване

Отпуснете пусковия прекъсвач **16**.
Изключете щепсела от контакта.

Указания за работа

Пръскане (вижте фигури C–D)

Упътване: Когато използвате електроинструмента на открито, отчитайте и силата и посоката на вятъра.

Първо извършете пробно пръскане и настройте формата и интензивността на пръскане съобразно използвания материал за пръскане. (за правилните настройки вижте следващите раздели)

Винаги дръжте пистолета на постоянно разстояние от 5 – 15 cm перпендикулярно на пръсканата повърхност.

Започнете пръскането извън повърхността, която обработвате.

В зависимост от настройката на формата на струята движете пистолета равномерно напречно или нагоре и надолу.

Равномерен повърхностен слой се образува, когато следите се припокриват при бл 4 – 5 cm.

Избягвайте прекъсванията на процеса върху обработваната повърхност.

Повърхност с постоянно качество се постига при равномерно водене на пистолета.

Неравномерно разстояние и наклон на пръскане водят до силна промяна на струята и с това до различия в качеството на обработваната повърхност.

Завършвайте пръскането извън обработваната повърхност.

Никога не изразходвайте резервоара докрай. Когато засмукващата тръба не е изцяло потопена в течността, струята се прекъсва и разваля качеството на пръсканата повърхност.

Ако по дюзата и въздушната мембрана се отложи боя, ги почистете с използвания разреждител.

Упътване: Поставете електроинструмента само на равна и чиста повърхност, за да няма опасност да се преобърне.

Настройване на формата на струята (вижте фиг. E)

- **Никога не натискайте спусъка 16, докато регулирате мембраната за въздуха 13.**

Разхлабете холендровата гайка 14.

Завъртете мембраната за въздуха 13 в желаната позиция.

Отново затегнете здраво холендровата гайка.

Мембрана за въздуха	Форма на струята	Приложение
		A вертикална плоска струя за хоризонтално направление на пръскане
		B хоризонтална плоска струя за вертикално направление на пръскане
		C конична струя за ъгли, ръбове и труднодостъпни места

Регулиране на количеството пръскана течност (вижте фигура F)

За да настроите желаното количество боя, която пистолетът пръска, завъртете потенциометъра 15:

–: минимално количество боя,

+ : максимално количество боя.

Количество течност	Настройка
Твърде много материал на пръсканата повърхност:	Количеството трябва да бъде намалено. Завъртете регулатора 15 в посока –.
Твърде малко материал на пръсканата повърхност:	Количеството трябва да бъде увеличено. Завъртете регулатора 15 в посока +.

Поддържане и сервиз

Поддържане и почистване

- ▶ **Преди извършване на каквито и да е дейности по електроинструмента изключвайте щепсела от захранващата мрежа.**
- ▶ **Никога не потапяйте електрическия модул в разтворители или вода.**
Почиствайте корпуса само с влажна мека кърпа.

Почистване (вижте фигури Н–I)

Качественото почистване е задължителна предпоставка за безпроблемната работа с пистолета за пръскане. Ако пистолетът не е бил почистен или не е бил почистен добре, рекламации не се приемат.

Винаги почиствайте пистолета за пръскане и резервоара с подходящия разреждател (разтворител или вода) за използваната боя.

Никога не почиствайте отворите на дюзата и отворите за въздуха на пистолета с остри метални предмети.

При съхраняване не изсипвайте разредената течност обратно при неразредената.

Ако сте пръскали материали, вредни за здравето, почистете пистолета особено старателно.

Изключете щепсела от контакта и натиснете пусковия прекъсвач **16**, за да изтече засмуканото количество боя обратно в резервоара.

Демонтирайте електрическия модул. (вижте страница 232)

Развийте резервоара **11** и изсипете останалата в него течност.

Сипете в резервоара разреждател (разтворител или вода) и го навийте на пистолета.

Разклатете пистолета неколкократно.

Свържете отново пистолета с електрическия модул. (вижте страница 232)

Включете щепсела в контакта, натиснете пусковия прекъсвач и известно време пръскайте разтворителя в празна кутия.

Пръскайте, докато от пистолета започне да излиза бистър разтворител.

Изключете щепсела от контакта и демонтирайте електрическия модул.

Изпразнете резервоара **11** напълно.

Уверете се, че в засмукващата тръба с уплътнението **10** на резервоара няма остатъци от пръскания материал.

Почистете резервоара и пистолета за пръскане отвън с намокрена с разтворител кърпа.

Развийте холендровата гайка **14** и мембраната за въздуха **13**.

Почистете дюзата **20** и иглата на дюзата с разреждател.

При необходимост трябва да се почисти и уплътнението на дюзата **21**.

Демонтирайте дюзата **20** и уплътнението **21**.

При необходимост използвайте остър предмет, тъй като уплътнението на дюзата е захванато плътно в пистолета.

Почистете уплътнението на дюзата с разреждател.

Вкарайте отново уплътнението на дюзата в пистолета. Внимавайте каналът да е обърнат навън от пистолета.

Вкарайте дюзата в тялото на пистолета и я завъртете в правилната позиция.

Поставете мембраната за въздуха **13** на дюзата и я затегнете с холендровата гайка **14**.

Почистване на маркуча за обезвъздушаване (вижте фигура G)

Ако маркучът за обезвъздушаване **17** е изцапан с боя, трябва да бъде почистен.

Демонтирайте капачката на системата за вентилация **12**.

Издърпайте маркуча за вентилиране **17**.

Развийте вентила **18**.

Извадете мембраната **19**.

Почистете маркуча и вентила на системата за вентилиране и мембраната с подходящ разреждател.

След почистването поставете първо мембраната. По-дългият палец трябва да е обърнат нагоре.

Отново навийте вентила на системата за вентилиране.

След това вкарайте маркуча първо на вентила и след това горе на пистолета за пръскане.

Отново поставете капачката.

Смяна на въздушния филтър (вижте фиг. L)

Упътване: Никога не работете с електроинструмента без монтиран въздушен филтър. Без въздушен филтър могат да бъдат засмукани пращинки, които да влошат работата на електроинструмента.

Когато въздушният филтър се замърси, трябва да бъде сменен.

Развийте винта **7**.

Демонтирайте капака на въздушния филтър **3**.

Заменете въздушния филтър.

Затворете капака на въздушния филтър и отново навийте и затегнете винта.

Изхвърляне на използваните материали

При изхвърлянето на разреждателя и остатъците от пръскания материал не трябва да бъде замърсявана околната среда.

Вредни за околната среда химикали не трябва да проникват в почвата, подпочвените води или в открити водни басейни. Никога не изсипвайте вредни за околната среда химикали в битовата канализация!

Отстраняване на повреди

Проблем	Причина	Отстраняване
Боята не покрива достатъчно	Количеството на пръсканата боя е малко	Завъртете регулатора 15 в посока +
	Разстоянието до пръсканата повърхност е твърде голямо	Скъсете разстоянието до пръсканата повърхност
	Твърде малко боя попада на пръсканата повърхност, пръските са твърде нарядко	Преминете повече пъти по пръсканата повърхност
	Пръсканата течност е твърде гъста	Отново разреждете боята с 10 % и извършете пробно пръскане
След напръскване боята протича	Количеството пръскана боя е твърде голямо	Завъртете регулатора 15 в посока -
	Разстоянието до пръсканата повърхност е твърде малко	Увеличете разстоянието
	Боята е разреждана повече от нужното	Добавете неразредена боя
	Пръскали сте повече от нужното на едно и също място	Почистете боята и при следващото пръскане не пръскайте толкова много на едно и също място

Проблем	Причина	Отстраняване
Боята се разпръсква на твърде едри капки	Количеството боя е твърде голямо	Завъртете регулатора 15 в посока –
	Дюзата 20 е зацапана	Почистете дюзата
	Налягането в резервоара 11 се увеличава твърде много	Навийте правилно резервоара към пистолета
	Пръсканата течност е твърде гъста	Отново разреждете боята с 10 % и извършете пробно пръскане
	Въздушният филтър е силно замърсен	Смяна на въздушния филтър
Образува се твърде голям облак	Количеството пръскана боя е твърде голямо	Завъртете регулатора 15 в посока –
	Разстоянието до пръсканата повърхност е твърде голямо	Скъсете разстоянието до пръсканата повърхност
Струята пулсира	В резервоара е останала твърде малко течност	Допълнете резервоара
	Отворът за обезвъздушаване на засмукващата тръба 10 се е запушил	Почистете засмукващата тръба и отвора
	Въздушният филтър е силно замърсен	Смяна на въздушния филтър
	Пръсканата течност е твърде гъста	Отново разреждете боята с 10 % и извършете пробно пръскане
Боята капе от дюзата	Има отлагания от пръскания материал по дюзата 20 и мембраната за въздуха 13	Почистете дюзата и мембраната за въздуха
	Дюзата 20 е износена	Заменете дюзата
	Дюзата 20 не е затегната	Затегнете холендровата гайка 14
През дюзата не излиза от пръскания материал	Дюзата 20 е запушена	Почистете дюзата
	Засмукващата тръба 10 е запушена	Почистете засмукващата тръба
	Отворът за обезвъздушаване на засмукващата тръба 10 се е запушил	Почистете засмукващата тръба и отвора
	Засмукващата тръба 10 не е затегната	Вкарайте засмукващата тръба добре
	В резервоара 11 не се образува свръхналягане	Навийте правилно резервоара към пистолета
	Пръсканата течност е твърде гъста	Отново разреждете боята с 10 % и извършете пробно пръскане

Поддръжане

Ако въпреки прецизното производство и внимателно изпитване възникне повреда, електроинструментът трябва да се занесе за ремонт в оторизиран сервиз за електроинструменти на Бош.

Когато се обръщате с Въпроси към представителите на Бош, моля, непременно посочвайте 10-цифрения каталожен номер, означен на табелката на електроинструмента.

Сервиз и консултации

Сервизът ще отговори на въпросите Ви относно ремонти и поддръжка на закупения от Вас продукт, както и относно резервни части. Монтажни чертежи и информация за резервни части можете да намерите също и на

www.bosch-pt.com

Екипът от консултанти на Бош ще Ви помогне с удоволствие при въпроси относно закупуване, приложение и възможности за настройване на различни продукти от производствената гама на Бош и допълнителни приспособления за тях.

Роберт Бош ЕООД – България

Бош Сервиз Център
Гаранционни и извънгаранционни ремонти
ул. Сребърна № 3–9
1907 София
Тел.: +359 (02) 962 5302
Тел.: +359 (02) 962 5427
Тел.: +359 (02) 962 5295
Факс: +359 (02) 62 46 49

Бракуване

С оглед опазване на околната среда pistolетът за пръскане, електрическият модул и допълнителните приспособления трябва да бъдат предавани за оползотворяване на съдържащите се в тях вторични суровини.

За облекчаване на рециклирането детайлите, произведени от изкуствени материали, са обозначени по съответен начин.

Само за страни от ЕС:



Не изхвърляйте електроинструменти при битовите отпадъци! Съгласно Директивата на ЕС 2002/96/EG относно бракувани електрически и електронни устройства и утвърждаването ѝ като национален закон електроинструментите, които не могат да се използват повече, трябва да се събират отделно и да бъдат подлагани на подходяща преработка за оползотворяване на съдържащите се в тях вторични суровини.

Правата за изменения запазени.

Opšta upozorenja za električne alate

⚠ UPOZORENJE Pročitajte sve napomene o sigurnosti i uputstva, kao i listove o sigurnosti i natpise upozorenja na ambalaži boja i rastvarača. Ako se ne bi poštovala napomene o sigurnosti i uputstva, to bi moglo uzrokovati električni udar, požar i/ili teške ozlede.

Sve napomene o sigurnosti i uputstva spremite za buduću primenu.

U daljnjem tekstu korišten pojam „Električni alat“ odnosi se na električne alate s priključkom na električnu mrežu (s mrežnim kablom) i na električne alate s napajanjem iz akumulatorske baterije (bez mrežnog kabla).

1) Sigurnost na radnom mestu

- a) **Održavajte Vaše radno područje čisto i dobro osvetljeno.** Nered ili neosvetljena radna područja mogu uticati na nesreće.
- b) **Tokom upotrebe električnog alata deca i ostale osobe neka se drže podalje od mesta rada.** U slučaju skretanja pažnje, mogli bi izgubiti kontrolu nad uređajem.

2) Električna sigurnost

- a) **Priključni utikač električnog alata mora odgovarati utičnici. Utikač nesme nikako da se menja. Ne upotrebljavajte adaptore utikača zajedno sa električnim alatima zaštićenim uzemljenjem.** Ne promenjeni utikači i odgovarajuće utičnice smanjuju rizik električnog udara.
- b) **Izbegavajte kontakt telom sa uzemljenim površinama kao cevi, grejanja, šporet i rashladni ormani.** Postoji povećani rizik od električnog udara ako je Vaše telo uzemljeno.
- c) **Držite aparat što dalje od kiše ili vlage.** Prodor vode u električni alat povećava rizik od električnog udara.

d) **Strano svrsi ne nosite električni alat za kabl, ne vešajte ga ili ne izvlačite ga iz utičnice. Držite kabl dalje od vreline, ulja, oštih ivica ili delova aparata koji se pokreću.** Oštećeni ili uvrnuti kablovi povećavaju rizik električnog udara.

e) **Ako sa električnim alatom radite u prirodi, upotrebljavajte samo produžne kablove koji su pogodni za spoljnu upotrebu.** Upotreba produžnog kabla uzemljenog za spoljnu upotrebu smanjuje rizik od električnog udara.

f) **Ako rad električnog alata ne može da se izbegne u vlažnoj okolini, koristite prekidač strujne zaštite pri kvaru.** Upotreba prekidača strujne zaštite pri kvaru smanjuje rizik od električnog udara.

3) Sigurnost ljudi

- a) **Budite pažljivi, pazite na to, šta radite i idite razumno na posao sa električnim alatom. Ne koristite električni alat kada ste umorni ili pod uticajem droge, alkohola ili lekova.** Momenat nepažnje pri upotrebi električnog alata može uticati na ozbiljne povrede.
- b) **Nosite ličnu zaštitnu opremu i uvek zaštitne naočare.** Nošenje lične zaštitne opreme kao maske za prašinu, sigurnosne cipele koje ne klizaju, zaštitni šlem ili zaštitu za sluh, zavisno od vrste i upotrebe električnog alata, smanjuje se rizik od povreća.
- c) **Izbegavajte nenamerno puštanje u rad. Uverite se da je električni alat iključen, pre nego što priključite snabdevanje strujom i/ili priključite akumulator, uzmete ga ili nosite.** Ako pri nošenju električnog alata imate prst na prekidaču ili priključujete uključen uređaj na struju, može to uticati na nesreće.
- d) **Izbegavajte nenormalno držanje tela. Pobrinite se za sigurno stajanje i održavajte u svako doba ravnotežu.** Tako možete električni alata bolje kontrolisati u neočekivanim situacijama.

- e) **Nosite pogodno odelo. Ne nosite široko odelo ili nakit. Držite kosu, odelo i rukavice dalje od pokretnih delova.**

Opušteno odelo, nakit ili duga kosa mogu biti zahvaćeni od pokretnih delova.

4) Upotreba i manipulisanje sa električnim alatom

- a) **Ne preopterećujte uređaj.**
Upotrebljavajte za Vaš rad električni alat predviđen za to. Sa odgovarajućim električnim alatom radite bolje i sigurnije u navedenom području rada.
- b) **Ne koristite električni alat čiji je prekidač neispravan.** Električni alat koji se više ne može uključivati i isključivati opasan je i mora se popraviti.
- c) **Izvučite utikač iz utičnice i/ili uklonite akumulator, pre nego što preduzmete podešavanja uređaja, promenu pribora ili ostavite uređaj.** Ova mera opreza sprečava nenameran start električnog uređaja.
- d) **Električni alat koji ne koristite spremite izvan domašaja dece. Ne dozvolite rad s uređajem osobama koje nisu s njim upoznate ili koje nisu pročitale ova uputstva.** Električni alati su opasni ako s njima rade neiskusne osobe.
- e) **Negujte električni alat brižljivo.**
Kontrolišite da li pokretni delovi funkcionišu beprekorno i ne „lepe“, da li su delovi pomomljeni ili tako oštećeni, da je funkcija električnog alata oštećena. **Popravite oštećene delove pre upotrebe uređaja.** Mnoge nesreće imaju svoje uzroke u loše održanim električnim alatima.
- f) **Električni alat, pribor, radne alate, itd. koristite prema ovim uputstvima i na način kako je to propisano za poseban tip uređaja. Kod toga uzmite u obzir radne uvete i izvođene radove.** Upotreba električnih alata za druge primene nego što je to predviđeno, može dovesti do opasnih situacija.

5) Servisi

- a) **Neka Vam Vaš električni alat popravlja samo kvalifikovano osoblje i samo sa originalnim rezervnim delovima.** Tako se obezbeđuje, da ostane sačuvana sigurnost aparata.

Uputstva za sigurnost za sisteme finog prskanja

Sigurnost na radnom mestu

- ▶ **Održavajte vaše radno mesto čistim, dobro osvetljenim, bez posuda sa bojom i rastvaračima i bez krpa i ostalih zapaljivih materijala.** Moguća opasnost od samozapaljenja. U svakom momentu trebaju biti pristupačni funkcionalno ispravni aparati za gašenje požara.
- ▶ **Osigurajte dobro provetravanje u području prskanja i dovoljno svežeg vazduha u čitavom prostoru.** Ispareni zapaljivi rastvarači stvaraju eksplozivnu sredinu.
- ▶ **Ne prskajte niti čistite sa materijalima čije je plamište ispod 21 °C. Koristite materijale na bazi vode, teško hlapive ili slične materijale.** Lako hlapivi rastvarači stvaraju eksplozivnu sredinu.
- ▶ **Ne prskajte u području izvora zapaljenja kao i iskrenja od statičkog elektriciteta, otvorenog plamena, plamena zapaljenja, zagrijanih predmeta, motora, upaljenih cigareta i kod izvlačenja i uvlačenja utikača iz utičnice ili kod rukovanja električnim prekidačima.** Takvi izvori iskrenja mogu dovesti do zapaljenja okoline.
- ▶ **Ne prskajte po materijalima za koje nije poznato da li predstavljaju opasnost.** Nepoznati materijali mogu stvoriti opasne radne uslove.

Sigurnost ljudi

- ▶ **Kod prskanja ili rukovanja kemikalijama nosite dodatnu ličnu zaštitnu opremu, kao što su odgovarajuće rukavice i zaštitne maske.** Nošenjem zaštitne opreme za odgovarajuće radne uslove smanjuje se izlaganje opasnim kemikalijama.



- ▶ **Ne prskajte po sebi, po drugim ljudima ili životinjama. Držite ruke i ostale delove tela dalje od mlaza prskanja. Ako bi se mlaz prskanja probio u kožu, odmah zatražite lekarsku pomoć.** Sredstvo za prskanje može čak probiti rukavice i dospeti do vaše kože.
- ▶ **Probijeni mlaz se ne sme uzimati kao jednostavni proboj.** Mlaz pod visokim pritiskom može u vaše telo ubrizgati otrovne tvari i dovesti do ozbiljnih ozleđa. Ako bi došlo do takvog probijanja u vašu kožu, odmah zatražite lekarsku pomoć.
- ▶ **Pazite na moguće opasnosti od sredstva za prskanje. Obratite pažnju na oznake i natpise na ambalaži takvih sredstava ili na informacije proizvođača, kao i zahteve za nošenje ličnih zaštitnih sredstava.** Treba obratiti pažnju na takva uputstva proizvođača, kako bi se izbegle opasnosti od požara, a otrovna i kancerogena sredstva mogu prouzrokovati ozleđe.

Korišćenje i rad sa električnim alatom

- ▶ **Koristite samo originalne mlaznice proizvođača uređaja. Nikada ne prskajte bez ugrađene zaštite mlaznice.** Primenom specijalnih umetaka mlaznice sa odgovarajućom zaštitom mlaznice, smanjuje se verovatnoća da će mlaz pod visokim pritiskom prodrati u kožu i ubrizgati otrove u vaše telo.

- ▶ **Oprez kod čišćenja i zamene umetaka mlaznice. Ako bi se tokom prskanja umetak mlaznice zapušio, tada pre odstranjivanja mlaznice za čišćenje trebate slediti uputstva proizvođača za isključivanje uređaja i smanjivanje pritiska.** Tekućine pod visokim pritiskom mogu prodrati u kožu, u vaše telo se može ubrizgati otrov i time može doći do ozbiljnih ozleđa.
- ▶ **Utikač mrežnog kabla i okidač prekidača pištolja za prskanje držite podalje od boja i drugih tekućina. Nikada ne vadite utikač iz utičnice potezanjem za kabl.** Zbog toga bi moglo doći do električnog udara.

Opis funkcija



Čitajte sva upozorenja i uputstva. Propusti kod pridržavanja upozorenja i uputstva mogu imati za posledicu električni udar, požar i/ili teške povrede.

Upotreba prema svrsi

Električni alat je predviđen samo za raspršivanje lak boja, prozračnih boja, temeljnih boja, bezbojnog laka, autolaka, sredstava za bajcovanje, sredstava za zaštitu drveta, sredstava za zaštitu biljaka, ulja i sredstava za dezinfekciju, sa sadržajem rastvarača i koja se razređuju u vodi.

Električni alat nije pogodan za prskanje dispergovanih i latex boja, lužina, sredstava sa sadržajem kiseline, zrnatog materijala, kao niti materijala nepogodnog za prskanje.

Informacije o šumovima/vibracijama

Merne vrednosti su dobijene prema EN 60745.

Nivo pritiska zvuka uređaja vrednovan sa A tipično iznosi 74 dB(A). Nesigurnost K=1,5 dB. Nivo buke pri radu može prekoračiti 80 dB(A).

Nosite zaštitu za sluh!

Vibracija na ruci je tipično niža od 2,5 m/s².

Komponente sa slike

Označavanje brojevima komponenti sa slika odnosi se na prikaz električnog alata na grafičkim stranama.

- 1 Električna jedinica**
- 2** Kablovska klema
- 3** Poklopac filtera za vazduh
- 4** SDS-taster za deblokadu
- 5** Mrežni kabl
- 6** Produžetak podnožja
(samo za posudu od 800 ml)
- 7** Zavrtanj za poklopac filtra za vazduh
- 8** Filter za vazduh
- 9 Pištolj za prskanje**
- 10** Usponska cev sa zaptivkom posude
- 11** Rezervar za materijal za prskanje, 600 ml
Rezervar za materijal za prskanje, 800 ml*
- 12** Poklopac za ispuštanje vazduha
- 13** Vazдушna kapa
- 14** Završna navrtka
- 15** Točkić za podešavanje količine prskanog materijala
- 16** Prekidač
- 17** Crevo za ispuštanje vazduha
- 18** Ventil za ispuštanje vazduha
- 19** Membrana
- 20** Mlaznica
- 21** Zaptivka mlaznice
- 22** Merna kofica

*Pribor sa slike ili koji je opisan ne spada u standardni obim isporuka.

Tehnički podaci

Sistem za fino prskanje	PFS 55	
Broj predmeta		3 603 B06 0..
Nominalna primljena snaga	W	280
Kapacitet transporta	g/min	0–110
Kapacitet raspršivanja	W	55
Vreme potrebno za prskanje bojom 5 m ²	min	12
Zapremnina posude materijala za prskanje	ml	600
Težina prema EPTA-Procedure 01/2003	kg	1,3
Klasa zaštite		□/II

Molimo da obratite pažnju na broj predmeta na tipskoj tablici Vašeg električnog alata. Trgovačke oznake pojedinih električnih alata mogu varirati.



Izjava o usaglašenosti

Izjavljujemo na vlastitu odgovornost da je dole „Tehnički podaci“ opisani proizvod usaglašen sa sledećim standardima ili normativnim aktima: EN 60745 prema odredbama smernica 2004/108/EG, 98/37/EG (do 28.12.2009), 2006/42/EG (od 29.12.2009).

Tehnička dokumentacija kod:
Robert Bosch GmbH, Dept. PT/ESC,
D-70745 Leinfelden-Echterdingen

Dr. Egbert Schneider
Senior Vice President
Engineering

Dr. Eckerhard Strötgen
Head of Product
Certification

18.02.2008, Robert Bosch GmbH, Power Tools Division
D-70745 Leinfelden-Echterdingen

Montaža

- ▶ Izvucite pre svih radova na električnom alatu mrežni utikač iz utičnice.

Montaža pištolja za prskanje i električne jedinice (pogledajte slike A1 – A2)

Povezivanje električne jedinice sa pištoljem za prskanje

Natakните pištolj za prskanje **9** na električnu jedinicu **1**, da čujno uskoči na svoje mesto.

Skidanje električne jedinice

Pritisnite oba crvena SDS-tastera **4**, držite ih pritisnute i izvucite pištolj za prskanje **9** iz električne jedinice.

Rad

Priprema za rad

- ▶ **Ne dozvoljavaju se radovi prskanja na rubu površinskih voda ili na susjednim površinama u blizini područja uvlačenja.**

Kod kupovine boja, lakova i sredstava za prskanje obratite pažnju na njihovu ekološku pogodnost.

Priprema flaše za prskanje

Pažnja: Oko površine prskanja treba pokriti u širokom području i temeljito.

Magla od prskanja zagađuje našu sredinu. Kod primene u zatvorenim prostorima mogu se zagađiti sve nepokrivene površine.

Površina prskanja mora biti čista, suva i bez masnoća.

Glatke površine ohrapavite i nakon toga odstranite prašinu od brušenja.

Razređivanje materijala za prskanje

- ▶ **Pre razređivanja proverite da li je materijal za prskanje i razređivač međusobno usklađeni.** Kod primene pogrešnog razređivača mogu nastati grumenčiči koji mogu zapušiti pištolj za prskanje.

Materijal za prskanje	preporučeno razređivanje
Sredstva za zaštitu drveta, za bajcovanje, ulja, prozirne boje	nerazređena
Sredstva za dezinfekciju, sredstva za zaštitu biljaka	nerazređena
Rastvarači ili boje laka koje se mogu rastvoriti u vodi, osnovni premazi, prekrivni lakovi za vozila, lazure debelih slojeva	najmanje 10 % razblaženo

Kod materijala za prskanje, koji mora da se razblaži, postupajte na sledeći način:

Uzmite mernu posudu **22**.

Dobro promešajte materijal za prskanje. Napunite dovoljno materijala za prskanje u rezervar za materijal **11**. (pogledajte „Punjenje materijala za prskanje“, stranicu 245)

Razblažite materijal za prskanje za 10 % sa sredstvom za razblaživanje. Na primer:

Materijal za prskanje polazna količina [ml]	200	300	400	500
Sredstvo za razblaživanje [ml]	20	30	40	50

Dobro promešajte materijal za prskanje. Izvedite probno prskanje na test površini. (pogledajte „Prskanje“, stranicu 245)

Ako dobijete optimalnu sliku nanošenja, možete početi sa prskanjem.

iii

Ako rezultat prskanja nije zadovoljavajući ili ne izlazi boja, postupajte kao i kod „Otklanjanje smetnji u radu“ na stranici 248 što je opisano.

Punjenje materijala za prskanje (pogledajte slike B1–B2)

- ▶ **Izvučite pre svih radova na električnom alatu mrežni utikač iz utičnice.**

Odvrnite posudu **11** sa pištolja za prskanje. Okrenite usponsku cev **10** tako da se materijal za prskanje može prskati gotovo bez ostatka:

za radove prskanja na položenim objektima	prema napred u smeru mlaznice
za radove prskanja iznad glave	prema nazad u smeru ručke

Napunite materijal za prskanje u posudu i čvrsto ga navrnite na pištolj za prskanje.

Puštanje u rad

- ▶ **Obratite pažnju na napon mreže! Napon strujnog izvora mora biti usaglašen sa podacima tipske tablice električnog alata. Električni alati označeni sa 230 V mogu da rade i sa 220 V.**
- ▶ **Pazite na to, da električni uređaj za vreme rada ne usisava prljavštinu ili isparenja rastvarača.**

Uključivanje

Utaknite mrežni utikač u utičnicu. Uzmite električni alat u ruku i upravite ga na površinu za prskanje.

Električni alat ima 2-stepeni prekidač za rad **16**. U prvom stepenu startuje turbina. U drugom stepenu transportuje se materijal za prskanje.

Pritisakajte prekidač za rad **16**, dok izlazi materijal za prskanje.

Isključivanje

Pustite prekidač za rad **16**. Izvučite mrežni utikač iz utičnice.

Uputstva za rad

Prskanje (pogledajte slike C–D)

Uputstvo: Kada električni alat koristite na otvorenom prostoru pazite na smer vetra.

Načinite najpre probno prskanje i postavite sliku mlaza i količinu prskanog materijala prema prskanom materijalu. (Za podešavanja videti u sledećim poglavljima)

Pištolj za prskanje obavezno držite na podjednakoj razdaljini 5 – 15 cm, vertikalno prema prskanom objektu.

Sa prskanjem počnite izvan površine koja se prska.

Pištolj za prskanje, zavisno od podešene slike prskanja, pomerajte jednoliko poprečno ili prema gore i dole.

Podjednak kvalitet prskane površine postići će se kada se putanje prskanja preklapaju za 4 – 5 cm.

Izbegavajte prekide prskanja unutar prskane površine.

Jednolično vođenje pištolja za prskanje daje uniformni kvalitet prskane površine.

Neravnomerna razdaljina i ugao prskanja vodiće do jakog stvaranja magle boje, a zbog toga i do neravnomerne površine.

Postupak prskanja završite izvan površine prskanja.

Posudu sa materijalom za prskanje ne iscrpите do kraja. Kada usponska cev više nije uronjena u materijal za prskanje, prekinut će se magla prskanja i nastati će površina koja nije uniformna.

Kada se materijal za prskanje nakupi na mlaznici i vazdušnoj kapi, oba dela očistite sa korištenim razređivačem.

Uputstvo: Stavite električni alat samo na neku ravnu i čistu površinu, da se ne bi prevrnuo.







Nameštanje slike prskanja (pogledajte sliku E)

- ▶ **Nikada ne pritisakajte prekidač 16 dok regulišete vazдушnu kapu 13.**

Otpustite završnu navrtku **14**.

Okrenite vazдушnu kapu **13** u željeni položaj.



Ponovno stegnite završnu navrtku.

Vazдушna kapa	Mlaz	Primena
		A vertikalni pljosnati mlaz za horizontalni smer rada
		B horizontalni pljosnati mlaz za vertikalni smer rada
		C okrugli mlaz za uglove, ivice i teško dostupna mesta

Nameštanje količine prskanog materijala (pogledajte sliku F)

Okrećite točkić za podešavanje **15**, da bi podesili željenu količinu materijala za prskanje:

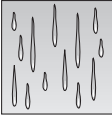
- : minimalna količina materijala za prskanje,
- +: maksimalna količina materijala za prskanje.

Količina prskanog materijala	Nameštanje
Previše prskanog materijala na površini prskanja: 	Količina prskanog materijala mora se smanjiti. Okrenite servo točkić 15 pravac - . 
Premalo prskanog materijala na površini prskanja: 	Količina prskanog materijala mora se povećati. Okrenite servo točkić 15 pravac + . 

Održavanje i servis**Održavanje i čišćenje**

- ▶ **Izvcite pre svih radova na električnom alatu mrežni utikač iz utičnice.**
- ▶ **Ne uronite električnu jedinicu nikada u rastvarač ili vodu.** Čistite kućište samo sa nekom mekom krpom.

Čišćenje (pogledajte slike H-I)

Stručno čišćenje je preduslov za besprekoran rad pištolja za prskanje. U slučaju nedovoljnog ili nestručnog čišćenja, proizvođač uređaja ne može dati nikakvu garanciju.

Pištolj za prskanje i posudu za prskani materijal čistite uvek sa odgovarajućim sredstvom za razređivanje (rastvarač ili voda) za upotrebljavani materijal prskanja.

Mlaznice i otvore za vazduh pištolja za prskanje nikada ne čistite sa zašiljenim metalnim predmetima.

Razređeni materijal za prskanje za spremanje nikada ne vraćajte ponovno u ambalažu sa originalnim materijalom za prskanje.

Pištolj za prskanje temeljito očistite kada se koristi sredstvo za prskanje štetno za zdravlje.

Izvućite mrežni utikač i pritisnite prekidač za rad **16**, da bi materijal za prskanje mogao da se vrati nazad u rezervoar.

Skinite električnu jedinicu.
(pogledajte stranicu 244)

Odvrnite posudu **11** i u pravo vreme iz nje ispraznite preostali materijal za prskanje.

Napunite u posudu razređivač (rastvarač ili vodu) i čvrsto ga navrnite na pištolj za prskanje.

Više puta protresite pištolj za prskanje.

Povežite pištolj za prskanje ponovo sa električnom jedinicom.
(pogledajte stranicu 244)

Utaknite mrežni utikač u utičnicu, pritisnite prekidač za rad i prskajte rastvoreno sredstvo u praznu kutiju za materijal. Ponavljajte radnju toliko često, dok ne počne izlaziti iz pištolja za prskanje bistro rastvoreno sredstvo.

Izvućite mrežni utikač i izvadite električnu jedinicu.

Do kraja ispraznite posudu **11**.

Kontrolirajte da li je usponska cev sa zaptivkom posude **10** bez materijala za prskanje i neoštećena.

Očistite rezervar i pištolj za prskanje spolja sa nekom krpom natopljenom razređivačem.

Odvrnite završnu navrtku **14** i vazдушnu kapu **13**.

Razređivačem očistite mlaznicu **20** i iglu mlaznice.

S vremena na vreme mora se dodatno očistiti zaptivka mlaznice **21**.

Ođstranite mlaznicu **20** i zaptivku mlaznice **21**.

Eventualno si pomognite sa zašiljenim predmetom, jer zaptivka mlaznice čvrsto sedi na pištolju za prskanje.

Zaptivku mlaznice očistite sa razređivačem. Ugradite zaptivku mlaznice ponovno u pištolj za prskanje. Kod toga pazite na položaj utora pištolja za prskanje.

Natakните mlaznicu na telo pištolja za prskanje i okrenite je u ispravan položaj.

Natakните kapu za vazduh **13** na mlaznicu i stegnite je sa završnom navrtkom **14**.

Čišćenje creva za ispuštanje vazduha (pogledajte sliku G)

Ako je crevo za ispuštanje vazduha **17** isprljano sa materijalom za prskanje, morate ga očistiti.

Skinite poklopac za ispuštanje vazduha **12**.

Svucite crevo za ispuštanje vazduha **17**.

Ođvrnite ventil za ispuštanje vazduha **18**.

Izvadite membranu **19** napolje.

Očistite crevo za ispuštanje vazduha, ventil za ispuštanje vazduha i membranu sa odgovarajućim razređivačem.

Ubacite posle čišćenja ponovo membranu unutra. Pazite na to, da duži šiljak pokazuje na gore.

Zavrните ponovo ventil za ispuštanje vazduha.

Natakните potom crevo za ispuštanje vazduha prvo na ventil pa potom na pištolj za prskanje.

Ubacite ponovo poklopac.

Zamena filtera za vazduh (pogledajte sliku L)

Uputstvo: Ne radite sa električnim alatom nikada bez filtera za vazduh. Bez filtera za vazduh može se usisavati prljavština i može uticati na rad električnog alata.

Kada je filter za vazduh zaprljan, on se mora zameniti.

Ođvrnite zavrtnanj **7**.

Skinite poklopac filtera za vazduh **3**.

Promenite filter za vazduh.

Zatvorite poklopac filtera za vazduh i ponovo čvrsto stegnite zavrtnanj.

Uklanjanje materijala u otpad

Razređivač i ostaci prskanog materijala moraju se ukloniti kao otpad na ekološki prihvatljiv način. Kod toga poštućite uputstva za uklanjanje otpada od proizvođača i propise koji vrede za uklanjanje posebnog otpada.

Kemikalije štetne za sredinu ne smeju dospeti u tlo, u podzemne vode ili u površinske vode.

Ekološki štetne kemikalije ne sipajte u kanalizaciju!

Otklanjanje smetnji u radu

Problem	Uzrok	Pomoć
Materijal za prskanje ne pokriva pravilno	Količina prskanog materijala je premala	Okrenite servo točkić 15 pravac +
	Preveliko rastojanje do površine prskanja	Smanjiti rastojanje prskanja
	Premala količina prskanog materijala na površini prskanja, retko raspršena po površini prskanja	Češće prskati po površini prskanja
	Materijal za prskanje je previše gust	Materijal za prskanje ponovo razblažiti za 10 % i izvesti probno prskanje
Materijal za prskanje teče nakon nanošenja	Nanesena prevelika količina materijala za prskanje	Okrenite servo točkić 15 pravac -
	Premalo rastojanje do površine prskanja	Povećati rastojanje prskanja
	Materijal za prskanje je previše redak	Dodati originalni materijal za prskanje
	Previše često se prska po istom mestu	Skinuti boju i kod drugog pokušaja prskanja ne prskati prečesto po istom mestu
Previše grubo raspršivanje	Prevelika količina prskanog materijala	Okrenite servo točkić 15 pravac -
	Mlaznica 20 je zaprljana	Očistiti mlaznicu
	Premali porast pritiska u posudi 11	Posudu materijala za prskanje ispravno navrnuti i stegnuti na pištolj za prskanje
	Materijal za prskanje je previše gust	Materijal za prskanje ponovo razblažiti za 10 % i izvesti probno prskanje
	Filter za vazduh je jako zaprljan	Zamena filtera za vazduh
Prejaka magla od boje	Nanesena prevelika količina materijala za prskanje	Okrenite servo točkić 15 pravac -
	Preveliko rastojanje do površine prskanja	Smanjiti rastojanje prskanja
Mlaz prskanja pulsira	Premala količina materijala za prskanje u posudi	Dopuniti materijal za prskanje
	Zapušen izduvni otvor na usponskoj cevi 10	Očistiti usponsku cev i otvor
	Filter za vazduh je jako zaprljan	Zamena filtera za vazduh
	Materijal za prskanje je previše gust	Materijal za prskanje ponovo razblažiti za 10 % i izvesti probno prskanje

Problem	Uzrok	Pomoć
Materijal za prskanje kaplje na mlaznici	Naslage prskanog materijala na mlaznici 20 i vazdušnoj kapi 13	Očistiti mlaznicu i vazdušnu kapu
	Mlaznica 20 je zatvorena	Zameniti mlaznicu
	Mlaznica 20 je otpuštena	Stegnuti završnu navrtku 14
Iz mlaznice ne izlazi materijal za prskanje	Zapušena je mlaznica 20	Očistiti mlaznicu
	Zapušena je usponska cev 10	Očistiti usponsku cev
	Zapušen izduvni otvor na usponskoj cevi 10	Očistiti usponsku cev i otvor
	Otpuštena je usponska cev 10	Stegnuti usponsku cev
	Nema porasta pritiska u posudi 11	Posudu materijala za prskanje ispravno navrnuti i stegnuti na pištolj za prskanje
	Materijal za prskanje je previše gust	Materijal za prskanje ponovo razblažiti za 10 % i izvesti probno prskanje

Održavanje

Ako bi električni alat i pored brižljivog postupka izrade i kontrole nekada otkazao, popravku mora vršiti neki autorizovani servis za Bosch-električne alate.

Molimo navedite neizostavno kod svih pitanja i naručivanja rezervnih delova broj predmeta sa 10 brojčanih mesta prema tipskoj tablici električnog alata.

Servis i savetovanja kupaca

Servis odgovara na Vaša pitanja u vezi popravke i održavanja Vašeg proizvoda kao i u vezi rezervnih delova. Šematske prikaze i informacije u vezi rezervnih delova naći ćete i pod:

www.bosch-pt.com

Bosch-ov tim savetnika će Vam pomoći kod pitanja u vezi kupovine, primene i podešavanja proizvoda i pribora.

Srpski

Bosch-Service
Takovska 46
11000 Beograd
Tel.: +381 (011) 753-373
Fax: +381 (011) 753-373
E-Mail: asboschz@EUnet.yu

Uklanjanje djubreta

Pištolj za prskanje, električna jedinica, pribor i pakovanja treba da se odvoze na regeneraciju koja odgovara zaštititi čovekove okoline.

Za regeneraciju prema vrstama delovi od plastike su označeni.

Samo za EU-zemlje:



Ne bacajte električni pribor u kućno djubre!

Prema evropskim smernicama 2002/96/EG o starim električnim i elektronskim uređajima i njihovim pretvaranju u nacionalno dobro ne

moraju više upotrebljivi električni pribori da se odvoje sakupljaju i odvoze nekoj regeneraciji koja odgovara zaštititi čovekove okoline.

Zadržavamo pravo na promene.

Splošna varnostna navodila za električna orodja

⚠ OPOZORILO Preberite si vsa varnostna opozorila in navodila, vključno z varnostnimi listi, ki so priloženi barvam in topilom ter opozorilne tablice na zabojih. Neupoštevanje varnostnih opozoril in navodil lahko posledično povzroči električni udar, požar in/ali težke poškodbe.

Vsa varnostna opozorila in navodila shranite.

Izraz „električno orodje“, ki se pojavlja v varnostnih opozorilih, se nanaša na električno orodje, ki ga napaja elektrika iz omrežje (z omrežnim kablom) in na akumulatorska električna orodja (brez omrežnega kabla).

1) Varnost na delovnem mestu

- a) **Poskrbite za to, da bo delovno območje čisto in dobro osvetljeno.** Nered ali neosvetljena delovna območja lahko privedejo do nesreč.
- b) **Pazite na to, da se otroci in druge osebe med uporabo električnega orodja ne nahajajo v neposredni bližini.** Če zmotivo vašo pozornost lahko izgubite nadzor nad aparatom.

2) Električna varnost

- a) **Priključni vtikač električnega orodja se mora prilegati vtičnici. Spreminjanje vtičača na kakršenkoli način ni dovoljeno. Pri ozemljenih električnih orodjih ne uporabljajte vtičačev z adapterji.** Nespremenjeni vtičači in ustrezne vtičnice zmanjšujejo tveganje električnega udara.
- b) **Izogibajte se telesnemu stiku z ozemljenimi površinami kot so na primer cevi, grelci, štedilniki in hladilniki.** Tveganje električnega udara je večje, če je Vaše telo ozemljeno.
- c) **Prosimo, da napravo zavarujete pred dežjem ali vlago.** Vdor vode v električno orodje povečuje tveganje električnega udara.

d) **Ne uporabljajte kabla za nošenje ali obešanje električnega orodja in ne vlecite za kabel, če želite vtičač izvleči iz vtičnice. Kabel zavarujte pred vročino, oljem, ostrimi robovi ali premikajočimi se deli naprave.** Poškodovani ali zapleteni kabli povečujejo tveganje električnega udara.

e) **Kadar uporabljate električno orodje zunaj, uporabljajte samo kabselske podaljške, ki so primerni za delo na prostem.** Uporaba kabselskega podaljška, ki je primeren za delo na prostem, zmanjšuje tveganje električnega udara.

f) **Če je uporaba električnega orodja v vlažnem okolju neizogibna, uporabljajte stikalo za zaščito pred kvarnim tokom.** Uporaba zaščitnega stikala zmanjšuje tveganje električnega udara.

3) Osebna varnost

- a) **Bodite pozorni in pazite na to, kaj delate in se s pametjo lotite dela z električnim orodjem. Električnega orodja ne uporabljajte, kadar ste zaspani ali pod vplivom drog, alkohola ali zdravil.** Le trenutek nepazljivosti pri uporabi električnega orodja lahko vodi do resnih poškodb.
- b) **Nosite osebno zaščitno opremo ter vedno tudi zaščitna očala.** Glede na vrsto in uporabo orodja s stisnjenim zrakom risiko poškodb zmanjša nošenje osebne zaščitne opreme kot maske proti prahu, nezdrsljivih zaščitnih čevljev, zaščitne čelade ali zaščite sluha.
- c) **Preprečite nenamerni zagon. Prepričajte se, da je električno orodje izključeno, preden ga priključite na oskrbovanje s tokom in/ali akumulatorsko baterijo ali preden ga privzdignete ali nosite.** V primeru, da imate pri nošenju električnega orodja prst na stikalu ali če napravo priključite na oskrbovanje s tokom, ko je že priključeno, lahko to vodi do nesreč.

- d) Preprečite nenormalno držo telesa.** Poskrbite za varno stojišče in nikoli ne izgubite ravnotežja. Tako lahko električno orodje v nepričakovanih situacijah bolje kontrolirate.
- e) Nosite ustrezna oblačila. Ne nosite ohlapnih oblačil ali nakita. Poskrbite za to, da bodo lasje, oblačila in rokavice vstran od premikajočih se delov.** Ohlapna oblačila, nakit ali dolgi lasje se lahko zgrabijo v premikajoče se dele.
- 4) Uporaba in ravnanje z električnimi orodji**
- a) Električnega orodja ne preobremenjujte. Za svoje delo uporabite električno orodje z ustrezno namembnostjo.** Z ustreznim električnim orodjem delate bolje in varneje v navedenem območju zmogljivosti.
- b) Ne uporabljajte električnega orodja s pokvarjenim stikalom.** Električno orodje, ki ga ni več moč vklopiti ali izklopiti, je nevarno in je potrebno popraviti.
- c) Pred nastavitvijo naprave, zamenjavo delov pribora ali preden odložite napravo, morate potegniti vtič iz vtičnice in/ali odstraniti akumulatorsko baterijo.** Ta previdnostni ukrep onemogoča nenameren zagon električnega orodja.
- d) Električna orodja, ki niso v uporabi, morate hraniti izven dosega rok otrok. Ne dovolite, da bi napravo uporabljale osebe, ki niso večše uporabe ali ki niso prebrale teh navodil.** Električna orodja so nevarna, če jih uporabljajo neizkušene osebe.
- e) Električno orodje skrbno negujte. Kontrolirajte ali premakljivi deli brezhibno delujejo in se ne zatikajo ter ali so deli zlomljeni ali poškodovani, kar bi zmanjšalo funkcijo električnega orodja. Pred uporabo naprave poskrbite za to, da se poškodovani deli popravijo.** Mnogo nesreč nastane zaradi slabo vzdrževanih električnih orodij.

- f) Električno orodje in pribor uporabljajte v skladu s temi navodili. Pri tem upoštevajte delovne pogoje in delo, ki ga želite opraviti.** Uporaba električnega orodja v namene, ki se razlikujejo od predvidenih lahko privede do nevarnih situacij.

5) Servisiranje

- a) Vaše električno orodje naj popravlja samo kvalificirano strokovno osebje ob obvezni uporabi originalnih rezervnih delov.** Tako bo zagotovljena ohranitev varnosti naprave.

Varnostna opozorila za sisteme za fino pršenje

Varnost na delovnem mestu

- ▶ **Poskrbite za to, da bo vaše delovno območje čisto, dobro osvetljeno in da se tam ne nahajajo posode za barvo ali topila ter drugi gorljivi materiali.** Obstaja nevarnost samovžiga. V bližini morajo vedno biti na razpolago brezhibno delujoči gasilni aparati.
- ▶ **Poskrbite za dobro zračenje tako v delovnem območju kot tudi v celotnem prostoru.** Izhlapevajoča gorljiva topila ustvarjajo eksplozivno okolico.
- ▶ **Ni dovoljeno pršenje in čiščenje z materiali, ki imajo vnetišče pod 21 °C. Uporabljajte materiale na osnovi vode, težko hlapljive ogljikovodike ali podobne materiale.** Lahko hlapljiva izparevajoča topila ustvarjajo eksplozivno okolico.
- ▶ **Ne pršite na območju vžigalnih virov kot so statične električne iskre, odprti plameni, vžigalni plameni, vroči predmeti, motorji, cigarete in iskre, ki nastanejo pri vtiku in izvleku električnih kablov ali pri uporabi stikal.** Takšni viri isker lahko povzročijo vžig okolice.
- ▶ **Ne pršite materialov, če niste prepričani, da so nenevarni.** Neznani materiali lahko povzročijo nevarne pogoje.

Osebna varnost

- ▶ **Pri pršenju ali rokovanju s kemikalijami nosite dodatno osebno zaščitno opremo kot npr. ustrezne zaščitne rokavice in zaščitne maske ali zaščitne maske dihal.** Nošenje zaščitne opreme za ustrezne pogoje zmanjša izpostavljenost pri stiku z nevarnimi snovmi.



- ▶ **Ne pršite po svojem telesu ali telesu drugih oseb ali živali. Držite roke in druge dele telesa tako, da ne bodo izpostavljeni pršilnemu curku. Če se zgodi, da pršilni curek prodre skozi kožo, takoj poiščite zdravniško pomoč.** Pršilna snov lahko prodre tudi skozi rokavice v kožo in v telo.
- ▶ **Vbrizga v kožo ne obravnavajte kot preprosto ureznino.** Visokotlačni curek lahko vbrizga strupene snovi v telo in tako povzroči resne poškodbe. V primeru vbrizga v kožo takoj poiščite zdravniško pomoč.
- ▶ **Pri tem bodite pozorni na morebitne nevarnosti, ki izhajajo iz pršilne snovi. Upošteвайте označbe na posodi ali informacije proizvajalca pršilne snovi, vključno z zahtevo glede uporabe osebne varnostne opreme.** Upošteвайте navodila proizvajalca, da bi zmanjšali tveganje zaradi ognja ter poškodbe zaradi strupenih in rakotvornih snovi, ipd.

Uporaba in ravnanje z električnim orodjem

- ▶ **Uporabljajte le tiste šobe, ki jih je predpisal proizvajalec. Nikoli ne pršite brez nameščene zaščite šobe.** Uporaba posebne šobe s primerno zaščito zmanjša verjetnost, da bi visokotlačni curek prodrl skozi kožo in vbrizgal strupe v telo.

- ▶ **Bodite previdni pri čiščenju in menjavi šob. Če se med pršenjem šoba zamaši, morate pred odstranitvijo šobe zaradi čiščenja slediti navodilom proizvajalca glede izklopa naprave in razbremenitve tlaka.** Tekočine pod visokim tlakom lahko prodrejo skozi kožo, vbrizgajo strup v telo in tako povzročijo hude poškodbe.
- ▶ **Poskrbite za to, da na vtiču omrežnega kabla in gumbu stikala pršilne pištole ni barve in/ali drugih tekočin. Nikoli ne držite omrežnega kabla na stiku s podaljškom.** Neupoštevanje navodil lahko posledično povzroči električni udar.

Opis delovanja



Preberite vsa opozorila in napotila.

Napake zaradi neupoštevanja spodaj navedenih opozoril in napotil lahko povzročijo električni udar, požar in/ali težke telesne poškodbe.

Uporaba v skladu z namenom

Z električnim orodjem lahko razpršujete le barvne lake, lazure, temeljne premaze, prozorne lake, prekrivne lake za motorna vozila, lužila, zaščitna sredstva za les, sredstva za varstvo rastlin, olja in razkužila.

Električno orodje ni namenjeno razprševanju disperzijskih in lateks barv, lugov, kislinjskih premazov, premazov, ki vsebujejo zrna ali druge delce ter materialov z večjo specifično gostoto.

Podatki o hrupu/vibracijah

Merske vrednosti so bile izračunane v skladu z EN 60745.

Nivo zvočnega tlaka naprave po vrednotenju A znaša tipično 74 dB(A). Netočnost K=1,5 dB. Nivo hrupa lahko pri delu preseže 80 dB(A).

Uporabljajte zaščitne glušnike!

Vibriranje rok in lahti je tipično nižje od 2,5 m/s².

Komponente na sliki

Oštevilčenje komponent na sliki se nanaša na predstavitev orodja na strani z grafiko.

- 1 Električna enota
- 2 Kabelska objemka
- 3 Pokrov zračnega filtra
- 4 SDS-tipka za deblokado
- 5 Omrežni kabel
- 6 Podaljšek noge (le za posodo 800-ml)
- 7 Vijak za pokrov zračnega filtra
- 8 Zračni filter
- 9 Pršilna pištola
- 10 Potopna cev s tesnilom posode
- 11 Posoda za pršilni material, 600 ml
Posoda za pršilni material, 800 ml*
- 12 Pokrov za odzračevanje
- 13 Pokrov šobe
- 14 Prekrivna matica
- 15 Vrtljivi gumb za nastavitev količine pršilnega materiala
- 16 Stikalo za upravljanje
- 17 Odzračevalna gibka cev
- 18 Odzračevalni ventil
- 19 Membrana
- 20 Šoba
- 21 Tesnilo šobe
- 22 Merilna čaša

*Prikazan ali opisan pribor ne spada v standardni obseg dobave.

Tehnični podatki

Sistem za fino pršenje	PFS 55	
Številka artikla		3 603 B06 0..
Nazivna odjemna moč	W	280
Črpalna zmogljivost	g/min	0-110
Razpršilna moč	W	55
Porabljen čas za 5 m ² barvnega nanosa	min	12
Prostornina posode za pršilni material	ml	600
Teža po EPTA-Procedure 01/2003	kg	1,3
Zaščitni razred		□/II

Prosimo, da upošteвате številko artikla na tipski ploščici Vašega električnega orodja. Trgovske oznake posameznih električnih orodij so lahko drugačne.

Izjava o skladnosti

Izjavljamo pod izključno odgovornostjo, da proizvod pod „Tehnični podatki“ ustreza naslednjim standardom oz. standardiziranim dokumentom: EN 60745 v skladu z določili Direktiv 2004/108/ES, 98/37/ES (do 28.12.2009), 2006/42/ES (od 29.12.2009).

Tehnična dokumentacija se nahaja pri:
Robert Bosch GmbH, Dept. PT/ESC,
D-70745 Leinfelden-Echterdingen

Dr. Egbert Schneider
Senior Vice President
Engineering

Dr. Eckerhard Strötgen
Head of Product
Certification

Dr. Egbert Schneider *Dr. Eckerhard Strötgen*

18.02.2008, Robert Bosch GmbH, Power Tools Division
D-70745 Leinfelden-Echterdingen

Montaža

- **Pred začetkom kakršnih koli del na električnem orodju izlecite omrežni vtikač iz vtičnice.**

Montaža pršilne pištole in električne enote (glejte slike A1 – A2)

Povezava električne enote s pršilno pištolo

Namestite pršilno pištolo **9** na električno enoto **1**, dokler slišno ne zaskoči.

Odvzem električne enote

Pritisnite obe rdeči SDS-tipki **4** in jih držite pritisnjeni ter potegnite pršilno pištolo **9** iz električne enote.

Obratovanje

Priprava dela

- **Ob robu vodotokov ali na površinah v neposredni bližini pršilna dela niso dovoljena.**

Pri nakupu barv, lakov in pršilnih snovi pazite na to, da bodo okolju prijazna.

Predpriprava pršilne površine

Opozorilo: Okolico pršilne površine morate obsežno in temeljito prekriti.

Pršilna meglica onesnažuje okolico. Pri uporabi v notranjih prostorih lahko onesnažite vse nepokrite površine.

Pršilna površina mora biti čista, suha in brez maščobe.

Na grobo zbrusite površine in nato odstranite brusilni prah.

Redčenje pršilnega materiala

- **Pri redčenju pazite na to, razredčilo ustreza pršilnemu materialu.** Pri uporabi napačnega razredčila lahko nastanejo grudice, ki zamašijo pršilno pištolo.

Pršilni material	Priporočeno razredčenje
Sredstva za zaščito lesa, olja, lazure	nerazredčeno
Dezinfekcijska sredstva, sredstva za varstvo rastlin	nerazredčeno
Barvni laki, ki jih je možno razredčiti s topli ali vodo, temeljni premazi, prekrivni laki za motorna vozila, debeloplastne lazure	najmanj 10 % razredčeno

Pri pršilnem materialu, ki ga morate razredčiti, postopajte kot sledi:

Vzemite merilno čašo **22**.

Dobro premešajte pršilni material. Napolnite zadostno količino pršilnega materiala in v posodo za pršilni material **11**. (glejte „Napolnjevanje pršilnega materiala“, stran 255)

Razredčite pršilni material 10 % z razredčilom. Primer:

Izhodiščna količina pršilnega materiala [ml]	200	300	400	500
Razredčilo [ml]	20	30	40	50

Dobro premešajte pršilni material.

Opravite preizkus pršenja na testni površini. (glejte „Pršenje“, stran 255)

Ko nastane optimalna pršilna slika, lahko pričnete s pršenjem.

ali

Če z rezultatom pršenja niste zadovoljni ali pa v primeru, da barva ne izstopa, postopajte kot je opisano v poglavju „Odprava motenj“ na strani 258.

Napolnjevanje pršilnega materiala (glejte slike B1–B2)

- ▶ **Pred začetkom kakršnih koli del na električnem orodju izvalcite omrežni vtičač iz vtičnice.**

Odvijte posodo **11** s pršilne pištrole.

Zasukajte potopno cevko **10** tako, da boste lahko pršilni material skoraj v celoti izčrpali:

za pršenje ležečih objektov	jo morate zasukati naprej v smeri šobe
za pršenje nad glavo	jo morate zasukati nazaj v smeri ročaja

Napolnite pršilni material v posodo, ki jo nato trdno privijte na pršilno pištolo.

Zagon

- ▶ **Upošteвайте omrežno napetost! Napetost vira električne energije se mora ujemati s podatki na tipski ploščici električnega orodja. Orodje, ki je označeno z 230 V, lahko priključite tudi na napetost 220 V.**
- ▶ **Pazite na to, da električna naprava med delovanjem ne more vsesavati prahu ali hlapih topila.**

Vklop

Vtaknite omrežni vtič v vtičnico.

Vzemite električno orodje v roko in ga naravnajte v smeri na pršilno površino.

Električno orodje ima 2-stopenjsko stikalo za upravljanje **16**. V prvi stopnji starta turbina. V drugi stopnji se črpa pršilna snov.

Pritisnite stikalo za upravljanje **16**, dokler ne prične izstopati pršilna snov.

Izklop

Spustite stikalo za upravljanje **16**.

Potegnite vtič iz vtičnice.

Navodila za delo

Pršenje (glejte slike C–D)

Opozorilo: Če električno orodje uporabljate na prostem, upoštevajte smer vetra.

Najprej izvedite preizkus pršenja in nastavite način in količino pršilnega materiala v skladu s pršilnim materialom. (Postopke nastavljanja si preberite v nadaljnjem besedilu)

Pršilno pištolo morate držati v enakomerni razdalji 5 – 15 cm pravokotno na objekt pršenja.

Najprej pršite izven pršilne površine.

Premikajte pršilno pištolo glede na nastavitve pršilne slike enakomerno prečno ali navzgor in navzdol.

Enakomerno kakovost površinskega nanosa dosežete, če nanos prekrivate za 4 – 5 cm.

Izogibajte se prekinitvam znotraj pršilne slike.

Z enakomernim vodenjem pršilne pištrole dosežete enakomerno kakovost površinskega nanosa.

Zaradi neenakomerna razdalje in neenakomerna kota med pršenjem se tvorijo barvne meglice in to pomeni posledično neenakomerno površino nanosa.

Pršenje končajte izven pršilne površine.

Posode za pršilni material nikoli ne izpraznite v celoti. Če dvizna cevka ni več v celoti potopljena v pršilno snov, se pršilna meglica prekine in to posledično pomeni neenakomerno površino nanosa.

Če se pršilni material odlaga na šobi in na razprševalnem pokrovu, očistite oba dela z uporabljenim topilom.

Opozorilo: Odstavite električno orodje samo na ravni in čisti površini tako, da se ne more prevrniti.







Nastavitev pršilne slike (glejte sliko E)

- ▶ **Nikoli ne pritisnite stikala za upravljanje 16 med nastavljanjem razprševalnega pokrova 13.**

Popustite prekrivno matico **14**.

Zasukajte razprševalni pokrov **13** v zeleno pozicijo.





Ponovno zategnite prekrivno matico.

Razprševalni pokrov	Curek	Uporaba
		A navpičen ploščat curek za vodoravno smer dela
		B vodoraven ploščat curek za navpično smer dela
		C okrogel curek za pršenje v kotih, na robovih in težko dostopnih mestih

Nastavitev količine pršilnega materiala (glejte sliko F)

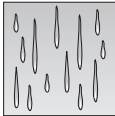
Zasukajte nastavno kolo **15** za nastavitev željene količine pršilnega materiala:

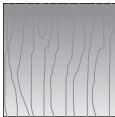
- : minimalna količina pršilnega materiala,
- +: maksimalna količina pršilnega materiala.

Količina pršilnega materiala	Nastavitev
<p>Preveč pršilnega materiala na pršilni površini:</p>  	<p>Količino pršilnega materiala morate zmanjšati.</p> <p>Zavrtite nastavno kolo 15 v smeri -.</p>
<p>Premalo pršilnega materiala na pršilni površini:</p>  	<p>Količino pršilnega materiala morate povišati.</p> <p>Zavrtite nastavno kolo 15 v smeri +.</p>

Vzdrževanje in servisiranje

Vzdrževanje in čiščenje

- ▶ **Pred začetkom kakršnih koli del na električnem orodju izvlcite omrežni vtičak iz vtičnice.**
- ▶ **Električne enote nikoli ne potopite v topilo ali vodo.** Ohišje smete čistiti le z navlaženo krpo.

Čiščenje (glejte slike H-I)

Pravilno čiščenje je predpogoj za neoporečno delovanje pršilne pištole. V primeru nepravilnega ali nestrokovnega čiščenja ne priznavamo reklamacij.

Pršilno pištolo in posodo za pršilni material morate vedno očistiti z ustreznim razredčilom (topilo ali voda), ki ga uporabljate tudi za razredčevanje pršilnega materiala.

Odprtine na šobi in za zrak na pršilni pištoli nikoli ne čistite s koničastimi kovinskimi predmeti.

Razredčenega pršilnega materiala ne smete več shraniti v posodi, kjer se nahaja že originalni pršilni material.

Če ste uporabili zdravju nevarno pršilno snov, morate pršilno pištolo temeljito očistiti.

Snemite omrežno stikalo in potisnite omrežno stikalo **16**, tako da lahko pršilni material teče nazaj v posodo.

Snemite električno enoto. (glejte stran 254)
Odvijte posodo **11** in izpraznite preostali pršilni material.

Napolnite razredčilo (topilo ali voda) v posodo in ga nato privijte na pršilno pištolo. Dobro pretresite pršilno pištolo.

Ponovno povežite pršilno pištolo z električno enoto. (glejte stran 254)

Vtaknite omrežno stikalo v vtičnico, pritisnite stikalo za upravljanje in pršite razredčilo v prazno pločevinko.

Ta postopek ponavljajte tako dolgo, da bo iz pršilne pištole izhajalo čisto razredčilo.

Potegnite omrežno stikalo ven in snemite električno enoto.

V celoti izklopite posodo **11**.

Preverite, ali sta potopna cevka in tesnilo posode **10** očiščeni in ali ni morda prišlo do poškodbe na teh delih.

Posodo in pršilno pištolo z zunanje strani čistite s krpo, ki ste jo navlažili z razredčilom. Odvijte prekrivno matico **14** in razprševalni pokrov **13**.

Z razredčilom očistite šobo **20** in šobno iglo.

Po potrebi se mora očistiti tudi tesnilo šobe **21**.

Snemite šobo **20** in tesnilo šobe **21**.

Po potrebi si pomagajte s koničastim predmetom, saj se tesnilo šobe tesno prilaga pršilni pištoli.

Tesnilo šobe očistite z razredčilom.

Ponovno namestite tesnilo šobe v pršilno pištolo. Pazite na to, da je utor obrnjen stran od pršilne pištole.

Šobo ponovno namestite na telo pršilne pištole in jo zavrtite v pravilno pozicijo.

Natakните razprševalni pokrov **13** na šobo in ga ponovno privijte s prekrivno matico **14**.

Čiščenje odzračevalne gibke cevi (glejte sliko G)

Če je odzračevalna gibka cev **17** onesnažena s pršilnim materialom, se mora očistiti.

Snemite pokrov za odzračevanje **12**.

Izvlcite odzračevalno gibko cev **17**.

Odvijte odzračevalni ventil **18**.

Snemite membrano **19**.

Očistite odzračevalno gibko cev, odzračevalni ventil in membrano z ustreznim razredčilom.

Nato po čiščenju ponovno vstavite membrano. Pazite na to, da daljši trn kaže navzgor.

Ponovno privijte odzračevalni ventil.

Nato natakните odzračevalno gibko cev najprej na ventil in nato navzgor na pršilno pištolo.

Ponovno namestite pokrov.

Zamenjava zračnega filtra (glejte sliko L)

Opozorilo: Električnega orodja nikoli ne uporabljajte brez zračnih filtrov. Brez zračnih filtrov se lahko vsesava zrak, kar vpljiva na delovanje električnega orodja.

Če je zračni filter umazan, ga morate zamenjati.

Sprostite vijak **7**.

Snemite pokrov zračnega filtra **3**.

Zamenjajte zračne filtre.

Zaprte pokrov zračnega filtra in ponovno zategnite vijak.

Odstranjevanje

Razredčilo in ostanke pršilnega materiala morate odstraniti v skladu s pravili o varstvu okolja. Upoštevajte proizvajalčeva navodila za odstranjevanje odpadkov in krajevne predpise za odstranjevanje posebnih odpadkov.

Okolju nevarne kemikalije ne smejo prodreti v tla, v podtalnico ali v druge vode. Okolju nevarne kemikalije nikoli ne izlijte v kanalizacijo!

Odprava motenj

Problem	Vzrok	Pomoč
Pršilni material ne prekriva dovolj dobro	Premajhna količina pršilnega materiala	Zavrtite nastavno kolo 15 v smeri +
	Razmak k pršilni površini je prevelik	Zmanjšajte razmak pršenja
	Premalo pršilnega materiala na pršilni površini; niste dovolj krat pršili po pršilni površini	Pršite večkrat po pršilni površini
	Pršilni material je pregost	Ponovno razredčite pršilni material za 10 % in izvedite preizkusno pršenje
Pršilni material se po končanem nanašanju razliva	Nanesli ste preveč pršilnega materiala	Zavrtite nastavno kolo 15 v smeri -
	Razmak k pršilni površini je premajhen	Povečajte razmak pršenja
	Pršilni material je redko tekoč	Dodajte originalni pršilni material
	Prevečkrat ste pršili po istem mestu	Odstranite barvo in pri drugem preizkusu pršenja ne pršite tolikokrat po enem mestu
Preveč grobo razprševanje	Prevelika količina pršilnega materiala	Zavrtite nastavno kolo 15 v smeri -
	Šoba 20 je umazana	Očistite šobo
	Prenizek tlak v posodi 11	Posodo za pršilni material pravilno privijte na pršilni pištoli
	Pršilni material je pregost	Ponovno razredčite pršilni material za 10 % in izvedite preizkusno pršenje
	Zračni filter je močno umazan	Zamenjava zračnega filtra
Premočna barvna meglica	Nanesli ste preveč pršilnega materiala	Zavrtite nastavno kolo 15 v smeri -
	Razmak k pršilni površini je prevelik	Zmanjšajte razmak pršenja
Pršilni curek pulzira	Premalo pršilnega materiala v posodi	Dolijte pršilni material
	Prezračevalna odprtina na potopni cevki 10 je zamašena	Očistite potopno cevko in odprtino
	Zračni filter je močno umazan	Zamenjava zračnega filtra
	Pršilni material je pregost	Ponovno razredčite pršilni material za 10 % in izvedite preizkusno pršenje

Problem	Vzrok	Pomoč
Pršilni material kaplja s šobe	Odlaganje pršilnega materiala na šobi 20 in razprševalnem pokrovu 13	Očistite šobo in razprševalni pokrov
	Šoba 20 je obrabljena	Zamenjajte šobo
	Šoba 20 se je razrahljala	Privijte prekrivno matico 14
Pršilni material ne izhaja iz šobe	Šoba 20 je zamašena	Očistite šobo
	Dvižna cevka 10 je zamašena	Očistite dvižno cevko
	Prezračevalna odprtina na potopni cevki 10 je zamašena	Očistite potopno cevko in odprtino
	Dvižna cevka 10 se je razrahljala	Zatakните dvižno cevko
	Ni tlaka v posodi 11	Posodo za pršilni material pravilno privijte na pršilni pištoli
Pršilni material je pregost	Ponovno razredčite pršilni material za 10 % in izvedite preizkusno pršenje	

Vzdrževanje

Če bi kljub skrbnim postopkom izdelave in preizkušanja prišlo do izpada delovanja električnega orodja, naj popravilo opravi servisna delavnica, pooblaščen za popravila Boschevih električnih orodij.

V primeru dodatnih vprašanj in pri naročanju nadomestnih delov brezpogojno navedite 10-mestno številko artikla, ki je navedena na tipski ploščici naprave.

Servis in svetovanje

Servis vam bo dal odgovore na vaša vprašanja glede popravila in vzdrževanja izdelka ter nadomestnih delov. Prikaze razstavljenega stanja in informacije glede nadomestnih delov se nahajajo tudi na internetnem naslovu:

www.bosch-pt.com

Skupina svetovalcev podjetja Bosch vam bo z veseljem na voljo pri vprašanjih glede nakupa, uporabe in nastavitve izdelka in pribora.

Slovensko

Top Service d.o.o.
Celovška 172
1000 Ljubljana
Tel.: +386 (01) 5194 225
Tel.: +386 (01) 5194 205
Fax: +386 (01) 5193 407

Odlaganje

Pršilna pištola, električno enoto, pribor in embalažo morate reciklirati v skladu z varstvom okolja.

Plastični deli so označeni za sortiranje pri recikliranju.

Samo za države EU:



Električnih orodij ne odlagajte med hišne odpadke!

V skladu z Direktivo 2002/96/ES Evropskega Parlamenta in Sveta o odpadni električni in elektronski opremi (OEEO) in njeni uresničitvi

v nacionalnem pravu se morajo električna orodja, ki niso več v uporabi, ločeno zbirati ter okolju prijazno reciklirati.

Pridrujemo si pravico do sprememb.

Opće upute za sigurnost za električne alate

⚠ UPOZORENJE Pročitajte sve napomene o sigurnosti i upute, uključujući listove o sigurnosti i natpise upozorenja na ambalaži boja i otapala. Ako se ne bi poštivala napomene o sigurnosti i upute, to bi moglo uzrokovati strujni udar, požar i/ili teške ozljede.

Spremite sve napomene o sigurnosti i upute za buduću primjenu.

U daljnjem tekstu korišten pojam „Električni alat“ odnosi se na električne alate s priključkom na električnu mrežu (s mrežnim kabelom) i na električne alate s napajanjem iz aku-baterije (bez mrežnog kabela).

1) Sigurnost na radnom mjestu

- a) **Vaše radno područje održavajte čistim i dobro osvijetljenim.** Nered ili neosvijetljeno radno područje mogu dovesti do nezgoda.
- b) **Tijekom uporabe električnog alata djecu i ostale osobe držite dalje od mjesta rada.** U slučaju skretanja pozornosti mogli bi izgubiti kontrolu nad uređajem.

2) Električna sigurnost

- a) **Priključni utikač električnog alata mora odgovarati utičnici. Na utikaču se ni na koji način ne smiju izvoditi izmjene. Ne koristite adapterski utikač zajedno sa zaštitno uzemljenim električnim alatom.** Utikač na kojem nisu vršene izmjene i odgovarajuća utičnica smanjuju opasnost od strujnog udara.
- b) **Izbjegavajte dodir tijela s uzemljenim površinama, kao što su cijevi, radijatori, štednjaci i hladnjaci.** Postoji povećana opasnost od električnog udara ako bi vaše tijelo bilo uzemljeno.
- c) **Uređaj držite dalje od kiše ili vlage.** Prodiranje vode u električni alat povećava opasnost od strujnog udara.

- d) **Ne zloupotrebljavajte priključni kabel za nošenje, vješanje električnog alata ili za izvlačenje utikača iz mrežne utičnice. Priključni kabel držite dalje od izvora topline, ulja, oštih rubova ili pomičnih dijelova uređaja.** Oštećen ili usukan priključni kabel povećava opasnost od strujnog udara.
- e) **Ako sa električnim alatom radite na otvorenom, koristite samo produžni kabel koji je prikladan za uporabu na otvorenom.** Primjena produžnog kabela prikladnog za rad na otvorenom smanjuje opasnost od strujnog udara.
- f) **Ako se ne može izbjeći uporaba električnog alata u vlažnoj okolini, koristite zaštitnu sklopku struje kvara.** Primjenom zaštitne sklopke struje izbjegava se opasnost od električnog udara.

3) Sigurnost ljudi

- a) **Budite oprezni, pazite što činite i postupajte oprezno kod rada sa električnim alatom. Ne koristite električni alat ako ste umorni ili pod utjecajem droga, alkohola ili lijekova.** Trenutak nepažnje kod uporabe električnog alata može dovesti do ozbiljnih ozljeda.
- b) **Nosite osobnu zaštitnu opremu i uvijek nosite zaštitne naočale.** Nošenje osobne zaštitne opreme, kao što je maska za prašinu, sigurnosna obuća koja ne kliže, zaštitna kaciga ili štitnik za sluh, ovisno od vrste i primjene električnog alata, smanjuje opasnost od ozljeda.
- c) **Izbjegavajte nehotično puštanje u rad. Provjerite da li je električni alat isključen prije nego što ćete ga priključiti na električnu mrežu i/ili staviti u njega aku-bateriju, te prije nego što ćete ga primiti ili nositi.** Ako kod nošenja električnog alata imate prst na prekidaču ili uređaj priključujete uključen na električnu mrežu, to može dovesti do nezgoda.

- d) Izbjegavajte neuobičajene položaje tijela. Zauzmite siguran i stabilan položaj tijela i u svakom trenutku održavajte ravnotežu.** Na taj način možete električni alat bolje kontrolirati u neočekivanim situacijama.
- e) Nosite prikladnu odjeću. Ne nosite široku odjeću ili nakit. Kosu, odjeću i rukavice držite dalje od pomičnih dijelova.** Široku odjeću, nakit ili dugu kosu mogu zahvatiti mogu zahvatiti pomični dijelovi električnog alata.
- 4) Uporaba i ophođenje sa električnim alatom**
- a) Ne preopterećujte uređaj. Za vaš rad koristite za to predviđen električni alat.** S odgovarajućim električnim alatom radit ćete bolje i sigurnije u navedenom području učinka.
- b) Ne koristite električni alat čiji je prekidač neispravan.** Električni alat koji se više ne može uključivati i isključivati opasan je i mora se popraviti.
- c) Izvucite utikač iz mrežne utičnice i/ili izvadite aku-bateriju prije podešavanja uređaja, zamjene dijelova pribora ili odlaganja uređaja.** Ovim mjerama opreza izbjeći će se nehotično pokretanje električnog alata.
- d) Električni alat koji ne koristite spremite izvan dosega djece. Ne dopustite rad s uređajem osobama koje nisu s njim upoznate ili koje nisu pročitale ove upute.** Električni alati su opasni ako s njima rade neiskusne osobe.
- e) Održavajte električni alat sa pažnjom. Kontrolirajte da li pomični dijelovi električnog alata besprijekorno rade i da nisu zaglavljani, da li su dijelovi polomljeni ili tako oštećeni da se ne može osigurati funkcija električnog alata. Prije primjene električnog alata ove oštećene dijelove treba popraviti.** Mnoge nezgode imaju svoj uzrok u slabo održanim električnim alatima.

- f) Električni alat, pribor, radne alate, itd. koristite prema ovim uputama i na način kako je to propisano za poseban tip uređaja. Kod toga uzmite u obzir radne uvjete i izvođene radove.** Uporaba električnih alata za druge primjene nego što je to predviđeno, može dovesti do opasnih situacija.

5) Servisiranje

- a) Popravak vašeg električnog alata prepustite samo kvalificiranom stručnom osoblju ovlaštenog servisa i samo s originalnim rezervnim dijelovima.** Na taj će se način osigurati da ostane sačuvana sigurnost uređaja.

Upute za sigurnost za sustave finog prskanja

Sigurnost na radnom mjestu

- ▶ **Održavajte vaše radno mjesto čistim, dobro osvijetljenim, bez posuda sa bojom ili otapalima i bez krpa i ostalih zapaljivih materijala.** Moguća opasnost samozapaljenja. U svakom trenutku trebaju biti dostupni funkcionalno ispravni aparati za gašenje požara.
- ▶ **Osigurajte dobro provjetranje u području prskanja i dovoljno svježeg zraka u čitavom prostoru.** Isparena zapaljiva otapala stvaraju eksplozivnu okolinu.
- ▶ **Ne prskajte niti čistite sa materijalima čije je plamište ispod 21 °C. Koristite materijale na bazi vode, teško hlapive ili slične materijale.** Lako hlapiva otapala stvaraju eksplozivnu okolinu.
- ▶ **Ne prskajte u području izvora zapaljenja kao i iskrenja od statičkog elektriciteta, otvorenog plamena, plamena zapaljenja, zagrijanih predmeta, motora, upaljenih cigareta i kod izvlačenja i uvlačenja utikača iz utičnice ili kod rukovanja električnim prekidačima.** Takvi izvori iskrenja mogu dovesti do zapaljenja okoline.

- ▶ **Ne prskajte po materijalima za koje nije poznato da li predstavljaju opasnost.** Nepoznati materijali mogu stvoriti opasne uvjete.

Sigurnost ljudi

- ▶ **Kod prskanja ili rukovanja kemikalijama nosite dodatnu osobnu zaštitnu opremu, kao što su odgovarajuće rukavice i zaštitne maske.** Nošenjem zaštitne opreme za odgovarajuće radne uvjete smanjuje se izlaganje opasnim kemikalijama.



- ▶ **Ne prskajte po sebi, po drugim osobama ili životinjama. Držite ruke i ostale dijelove tijela dalje od mlaza prskanja.** Ukoliko bi mlaz prskanja prodro u kožu, odmah zatražite liječničku pomoć. Sredstvo za prskanje može čak prodrijeti kroz rukavice i dospjeti do vaše kože.
- ▶ **Ne tretirajte probijeni mlaz kao jednostavni prodor.** Mlaz pod visokim tlakom može u vaše tijelo ubrizgati otrovne tvari i dovesti do ozbiljnih ozljeda. Ako bi došlo do takvog ubrizgavanja u kožu, odmah zatražite liječničku pomoć.
- ▶ **Pazite na eventualne opasnosti od sredstva za prskanje. Obratite pažnju na oznake i natpise na ambalaži takvih sredstava ili na informacije proizvođača, uključujući zahtjeve za nošenje osobne zaštitne opreme.** Treba paziti na takve upute proizvođača, kako bi se izbjegle opasnosti od požara, a otrovna i kancerogena sredstva mogu prouzročiti ozljede.

Primjena i rukovanje električnim alatom

- ▶ **Koristite samo originalne sapnice proizvođača uređaja. Nikada ne prskajte bez ugrađene zaštite sapnice.** Primjenom specijalnih umetaka sapnice sa odgovarajućom zaštitom sapnice, smanjuje se vjerojatnost da će mlaz pod visokim tlakom prodrijeti u kožu i ubrizgati otrove u tijelo.
- ▶ **Oprez kod čišćenja i zamjene umetaka sapnice. Ukoliko bi se tijekom prskanja umetak sapnice začepio, tada se prije uklanjanja sapnice za čišćenje pridržavajte uputa proizvođača za isključivanje uređaja i rasterećenje tlaka.** Tekućine pod visokim tlakom mogu prodrijeti u kožu, u tijelo se može ubrizgati otrov i time može doći do ozbiljnih ozljeda.
- ▶ **Utikač mrežnog kabela i okidač prekidača pištolja za prskanje držite dalje od boja i drugih tekućina. Nikada ne izvlačite utikač iz utičnice potezanjem za kabel.** Inače bi moglo doći do strujnog udara.

Opis djelovanja



Treba pročitati sve napomene o sigurnosti i upute. Ako se ne bi poštivala napomene o sigurnosti i upute to bi moglo uzrokovati strujni udar, požar i/ili teške ozljede.

Uporaba za određenu namjenu

Električni alat je predviđen samo za raspršivanje lak boja, prozračnih boja, temeljnih boja, bezbojnog laka, autolaka, sredstava za bajcanje, sredstava za zaštitu drva, sredstava za zaštitu bilja, ulja i sredstava za dezinfekciju, sa sadržajem otapala i koja se razrjeđuju sa vodom. Električni alat nije prikladan za prskanje disperzijskih i latex boja. lužina, sredstava sa sadržajem kiseline, znatog materijala, kao niti materijala neprikladnog za prskanje.

Prikazani dijelovi uređaja

Numeriranje prikazanih komponenti odnosi se na prikaz električnog alata na stranicama sa slikama.

- 1 Električna jedinica**
- 2** Kabelska stezaljka
- 3** Poklopac filtera za zrak
- 4** SDS-tipka za deblokiranje
- 5** Mrežni priključni kabel
- 6** Produžetak podnožja
(samo za spremnik od 800 ml)
- 7** Vijak za poklopac filtera za zrak
- 8** Filter za zrak
- 9 Pištolj za prskanje**
- 10** Uzlazna cijev sa brtvom spremnika
- 11** Spremnik materijala za prskanje, 600 ml
Spremnik materijala za prskanje, 800 ml*
- 12** Poklopac za odzračivanje
- 13** Zračna kapa
- 14** Završna matica
- 15** Kotačić za namještanje količine prskanog materijala
- 16** Prekidač
- 17** Odzračno crijevo
- 18** Odzračni ventil
- 19** Membrana
- 20** Sapnica
- 21** Brtva sapnice
- 22** Mjerna čaša

*Prikazan ili opisan pribor ne pripada standardnom opsegu isporuke.

Informacije o buci i vibracijama

Izmjerene vrijednosti određene su prema EN 60745.

Prag zvučnog tlaka uređaja vrednovan sa A obično iznosi 74 dB(A). Nesigurnost K=1,5 dB. Prag buke kod rada može premašiti 80 dB(A).

Nositi štitnike za sluh!

Vibracije na šaci-ruci su obično manje od 2,5 m/s².

Tehnički podaci

Sustav za fino prskanje	PFS 55	
Kataloški br.		3 603 B06 0..
Nazivna primljena snaga	W	280
Dobavni učinak	g/min	0-110
Učinak raspršivanja	W	55
Vrijeme potrebno za prskanje bojom 5 m ²	min	12
Volumen spremnika materijala za prskanje	ml	600
Težina odgovara EPTA-Procedure 01/2003	kg	1,3
Klasa zaštite		□/II

Molimo pridržavajte se kataloškog broja sa tipske pločice vašeg električnog alata. Trgovačke oznake pojedinih električnih alata mogu varirati.

Izjava o usklađenosti

Izjavljujemo uz punu odgovornost da je ovaj proizvod opisan u „Tehnički podaci“ usklađen sa slijedećim normama ili normativnim dokumentima: EN 60745, prema odredbama smjernica 2004/108/EG, 98/37/EG (do 28.12.2009), 2006/42/EG (od 29.12.2009).

Tehnička dokumentacija se može dobiti kod:
Robert Bosch GmbH, Dept. PT/ESC,
D-70745 Leinfelden-Echterdingen

Dr. Egbert Schneider
Senior Vice President
Engineering

Dr. Eckerhard Strötgen
Head of Product
Certification

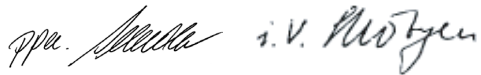

18.02.2008, Robert Bosch GmbH, Power Tools Division
D-70745 Leinfelden-Echterdingen

Montaža

- ▶ Prije svih radova na električnom alatu izvucite mrežni utikač iz utičnice.

Montaža pištolja za prskanje i električne jedinice (vidjeti slike A1 – A2)

Spajanje električne jedinice sa pištoljem za prskanje

Natakните pištolj za prskanje **9** na električnu jedinicu **1**, dok osjetno ne uskoči.

Skidanje električne jedinice

Pritisnite obje crvene SDS-tipke **4**, držite ih pritisnutim i izvucite pištolj za prskanje **9** iz električne jedinice.

Rad

Priprema za rad

- ▶ **Ne dopuštaju se radovi prskanja na rubu površinskih voda ili na susjednim površinama u neposrednom području uvlačenja.**

Kod kupnje boja, lakova i sredstava za prskanje obratite pažnju na njihovu ekološku prihvatljivost.

Priprema boce za prskanje

Napomena: Okolinu površine prskanja pokrije u širokom opsegu i temeljito.

Magla od prskanja zagađuje okolinu. Kod primjene u zatvorenim prostorima mogu se zagađiti sve nepokrivene površine.

Površina prskanja mora biti čista, suha i bez masnoća.

Glatke površine ohrapavite i nakon toga uklonite prašinu od brušenja.

Razrjeđivanje materijala za prskanje

- ▶ **Prije razrjeđivanja provjerite da li je materijal za prskanje i razrjeđivač međusobno usklađen.** Kod primjene pogrešnog razrjeđivača mogu nastati grudice koje mogu začepiti pištolj za prskanje.

Materijal za prskanje	preporučeno razrjeđivanje
Sredstva za zaštitu drva, za bajcanje, ulja, prozračne boje	nerazrijedena
Sredstva za dezinfekciju, sredstva za zaštitu bilja	nerazrijedena
Otapalo ili lak boje koje se razrjeđuju u vodi, temeljne boje, završni slojevi lak boja za motorna vozila, lazure brtvenih slojeva	razrijedeno najmanje 10 %

Kod materijala za prskanje koji se mora razrijediti, postupite kako slijedi:

Uzmite mjernu čašu **22**.

Dobro promiješajte materijal za prskanje. Napunite dovoljno materijala za prskanje u spremnik materijala za prskanje **11**. (vidjeti „Punjenje materijala za prskanje“, stranica 265)

Materijal za prskanje razrijedite za 10 % sa razrjeđivačem. Na primjer:

Izlazna količina materijala za prskanje [ml]	200	300	400	500
Razrjeđivač [ml]	20	30	40	50

Dobro promiješajte materijal za prskanje. Provedite probno prskanje na kontrolnoj površini. (vidjeti „Prskanje“, stranica 265)

Kada dobijete optimalnu sliku prskanja, možete započeti sa prskanjem.

iii

Ako rezultat prskanja nije zadovoljavajući ili ne izlazi nikakva boja, postupite kao kod „Otklanjanje smetnji u radu“, kao što je opisano na stranici 268.

Punjenje materijala za prskanje (vidjeti slike B1 – B2)

► Prije svih radova na električnom alatu izvucite mrežni utikač iz utičnice.

Odvijte spremnik **11** sa pištolja za prskanje. Okrenite uzlaznu cijev **10** tako da se materijal za prskanje može prskati gotovo bez ostatka:

za radove prskanja na ležećim objektima	prema naprijed u smjeru sapnice
za radove prskanja iznad glave	prema natrag u smjeru ručice

Napunite materijal za prskanje u spremnik i čvrsto ga navrnite na pištolj za prskanje.

Puštanje u rad

► Pridržavajte se mrežnog napona! Napon izvora struje mora se podudarati s podacima na tipskoj pločici električnog alata. Električni alati označeni s 230 V mogu raditi i na 220 V.

► Pazite da električni uređaj tijekom rada ne usiše prljavštinu ili pare otapala.

Uključivanje

Utaknite mrežni utikač u utičnicu.

Uzmite električni alat u ruku i usmjerite ga na prskanu površinu.

Električni alat ima 2-stupanjski radni prekidač **16**. U prvom stupnju starta turbina. U 2. stupnju se dobavlja sredstvo za prskanje.

Pritišćite radni prekidač **16** sve dok ne počne izlaziti sredstvo za prskanje.

Isključivanje

Oslobodite radni prekidač **16**. Izvucite mrežni utikač iz utičnice.

Upute za rad

Prskanje (vidjeti slike C – D)

Napomena: Kada električni alat koristite na otvorenom prostoru pazite na smjer vjetra.

Izvršite najprije probno prskanje i namjestite sliku mlaza i količinu prskanog materijala prema prskanom materijalu. (Za namještanja vidjeti u sljedećim poglavljima)

Pištolj za prskanje neizostavno držite na podjednakom razmaku 5 – 15 cm, okomito prema prskanom objektu.

Sa prskanjem počnite izvan površine koja se prska.

Pištolj za prskanje, ovisno od namještene slike prskanja, pomičite jednolično poprečno ili prema gore i dolje.

Podjednaka kvaliteta prskane površine će se dobiti kada se putanje prskanja preklapaju za 4 – 5 cm.

Izbjegavajte prekide prskanja unutar prskane površine.

Jednolično vođenje pištolja za prskanje daje unificiranu kvalitetu prskane površine.

Neravnomjeran razmak i kut prskanja uzrokovat će pretjerano stvaranje maglice boje, a time i nejednoliku površinu.

Postupak prskanja završite izvan površine prskanja.

Spremnik sa materijalom za prskanje ne iscrpite do kraja. Kada uzlazna cijev više nije uronjena u materijal za prskanje, prekinut će se magla prskanja i nastati će površina koja nije unificirana.

Kada se materijal za prskanje nakupi na sapnici i zračnoj kapi, oba dijela očistite sa korištenim razrjeđivačem.

Napomena: Električni alat odložite samo na ravnu i čistu površinu, tako da se ne može prevrnuti.







Namještanje slike prskanja (vidjeti sliku E)

- ▶ **Nikada ne pritišćite prekidač 16 dok regulirate zračnu kapu 13.**

Otpustite završnu maticu **14**.

Okrenite zračnu kapu **13** u željeni položaj.

Ponovno stegnite završnu maticu.

Zračna kapa	Mlaz	Primjena
		A okomiti plosnati mlaz za horizontalni smjer rada
		B vodoravni plosnati mlaz za vertikalni smjer rada
		C okrugli mlaz za uglove, rubove i teško dostupna mjesta

Namještanje količine prskanog materijala (vidjeti sliku F)

Okrenite kotačić za namještanje **15**, za namještanje željene količine prskanog materijala:

- : minimalna količina prskanog materijala,
- +: maksimalna količina prskanog materijala.

Količina prskanog materijala	Namještanje
Previše prskanog materijala na površini prskanja:	Količina prskanog materijala mora se smanjiti.
	
Okrenite kotačić za namještanje 15 u smjeru - .	
Premalo prskanog materijala na površini prskanja:	Količina prskanog materijala mora se povećati.
	
Okrenite kotačić za namještanje 15 u smjeru + .	

Održavanje i servisiranje

Održavanje i čišćenje

- ▶ **Prije svih radova na električnom alatu izvucite mrežni utikač iz utičnice.**
- ▶ **Električnu jedinicu nikada ne uranjajte u otapalo ili u vodu.** Kućište čistite samo sa vlažnom krpom.

Čišćenje (vidjeti slike H-I)

Stručno čišćenje je preduvjet za besprijekoran rad pištolja za prskanje. U slučaju manjkavog ili nestručnog čišćenja, proizvođač uređaja ne može dati nikakvo jamstvo.

Pištolj za prskanje i spremnik prskanog materijala čistite uvijek sa odgovarajućim sredstvom za razrjeđivanje (otapalo ili voda) za korišteni materijal prskanja.

Sapnice i otvore za zrak pištolja za prskanje nikada ne čistite sa šiljatim metalnim predmetima.

Razrijeđeni materijal za prskanje za spremanje nikada ponovno ne vraćajte u ambalažu sa originalnim materijalom za prskanje.

Pištolj za prskanje temeljito očistite kada se koristi sredstvo za prskanje štetno za zdravlje.

Za vraćanje prskanog materijala u spremnik, izvucite mrežni utikač i pritisnite radni prekidač **16**.

Skinite električnu jedinicu.
(vidjeti stranicu 264)

Odvijte spremnik **11** i pravovremeno iz njega ispraznite preostali materijal za prskanje.

Napunite u spremnik razrjeđivač (otapalo ili vodu) i čvrsto ga navrnite na pištolj za prskanje.

Više puta protresite pištolj za prskanje.

Ponovno spojite pištolj za prskanje sa električnom jedinicom. (vidjeti stranicu 264)

Utaknite mrežni utikač u mrežnu utičnicu, pritisnite radni prekidač i prskajte razrjeđivač u praznu dozu materijala.

Ponavljajte ovaj postupak toliko često sve dok iz pištolja za prskanje ne počne izlaziti čisti razrjeđivač.

Izvucite mrežni utikač i skinite električnu jedinicu.

Do kraja ispraznite spremnik **11**.

Kontrolirajte da li je uzlazna cijev sa brtvom spremnika **10** bez materijala za prskanje i neoštećena.

Očistite spremnik i pištolj za prskanje sa vanjske strane sa krpom namočenom u razrjeđivač.

Odvijte završnu maticu **14** i zračnu kapu **13**.
Razrjeđivačem očistite sapnicu **20** i iglu sapnice.

Povremeno se mora dodatno očistiti brtva sapnice **21**.

Skinite sapnicu **20** i brtvu sapnice **21**.
Eventualno si pomognite sa šiljatim predmetom, jer brtva sapnice čvrsto sjedi na pištolju za prskanje.

Brtvu sapnice očistite sa razrjeđivačem.

Ugradite brtvu sapnice ponovno u pištolj za prskanje. Kod toga pazite na položaj utora pištolja za prskanje.

Natakните sapnicu na tijelo pištolja za prskanje i okrenite je u ispravan položaj.

Natakните kapu za zrak **13** na sapnicu i stegnite je sa završnom maticom **14**.

Čišćenje odzračnog crijeva (vidjeti sliku G)

Ako bi se odzračno crijevo **17** zaprljalo sa prskanim materijalom, ono se mora očistiti.

Skinite poklopac za odzračivanje **12**.

Skinite odzračno crijevo **17**.

Odvijte odzračni ventil **18**.

Izvadite membranu **19**.

Sa odgovarajućim razrjeđivačem očistite odzračno crijevo, odzračni ventil i membranu.

Nakon čišćenja najprije ponovno ugradite membranu. Pazite da je duži trn okrenut prema gore.

Ponovno navrnite odzračni ventil.

Nakon toga natakните odzračno crijevo najprije na ventil, a zatim gore na pištolj za prskanje.

Ponovno ugradite poklopac.

Zamjena filtera za zrak (vidjeti sliku L)

Napomena: Sa električnim alatom nikada ne radite bez filtera za zrak. Bez filtera za zrak bi se mogla usisati prljavština i to utječe na rad električnog alata.

Kada je filter za zrak zaprljan, on se mora zamijeniti.

Otpustite vijak **7**.

Skinite poklopac filtera za zrak **3**.

Zamijenite filter za zrak.

Zatvorite poklopac filtera za zrak i ponovno stegnite vijak.

Zbrinjavanje materijala

Razrjeđivač i ostaci prskanog materijala moraju se zbrinuti na ekološki prihvatljiv način. Kod toga se pridržavajte uputa za zbrinjavanje od proizvođača i važećih propisa za zbrinjavanje posebnog otpada.

Kemikalije štetne za okoliš ne smiju dospjeti u tlo, u podzemne vode ili u površinske vode.

Ekološki štetne kemikalije ne izlijevajte u kanalizaciju!

Otklanjanje smetnji u radu

Smetnja	Uzrok	Otklanjanje
Materijal za prskanje ne pokriva pravilno	Količina prskanog materijala je premala	Kotačić za namještanje 15 okrenuti u smjeru +
	Preveliki razmak do površine prskanja	Smanjiti razmak prskanja
	Premala količina prskanog materijala na površini prskanja, rijetko raspršena po površini prskanja	Češće prskati po površini prskanja
	Materijal za prskanje je suviše gust	Materijal za prskanje ponovno razrijediti za 10 % i provesti probno prskanje
Materijal za prskanje teče nakon nanošenja	Nanesena prevelika količina materijala za prskanje	Kotačić za namještanje 15 okrenuti u smjeru -
	Premali razmak do površine prskanja	Povećati razmak prskanja
	Materijal za prskanje je suviše rijedak	Dodati originalni materijal za prskanje
	Suviše često se prska po istom mjestu	Skinuti boju i kod drugog pokušaja prskanja ne prskati suviše često po istom mjestu
Suviše grubo raspršivanje	Prevelika količina prskanog materijala	Kotačić za namještanje 15 okrenuti u smjeru -
	Sapnica 20 je zaprljana	Očistiti sapnicu
	Premalo povišenje tlaka u spremniku 11	Spremnik materijala za prskanje ispravno navrnuti i stegnuti na pištolj za prskanje
	Materijal za prskanje je suviše gust	Materijal za prskanje ponovno razrijediti za 10 % i provesti probno prskanje
	Filter za zrak je jako zaprljan	Zamjena filtera za zrak
Prejaka magla od boje	Nanesena prevelika količina materijala za prskanje	Kotačić za namještanje 15 okrenuti u smjeru -
	Preveliki razmak do površine prskanja	Smanjiti razmak prskanja
Mlaz prskanja pulzira	Premala količina materijala za prskanje u spremniku	Dopuniti materijal za prskanje
	Začepljen odzračni otvor na uzlaznoj cijevi 10	Očistiti uzlaznu cijev i otvor
	Filter za zrak je jako zaprljan	Zamjena filtera za zrak
	Materijal za prskanje je suviše gust	Materijal za prskanje ponovno razrijediti za 10 % i provesti probno prskanje

Smetnja	Uzrok	Otklanjanje
Materijal za prskanje kapa na sapnici	Naslage prskanog materijala na sapnici 20 i zračnoj kapi 13	Očistiti sapnicu i zračnu kapu
	Sapnica 20 je zatvorena	Zamijeniti sapnicu
	Sapnica 20 je otpuštena	Stegnuti završnu maticu 14
Iz sapnice ne izlazi materijal za prskanje	Začepljena je sapnica 20	Očistiti sapnicu
	Začepljena je uzlazna cijev 10	Očistiti uzlaznu cijev
	Začepljen odzračni otvor na uzlaznoj cijevi 10	Očistiti uzlaznu cijev i otvor
	Otpuštena je uzlazna cijev 10	Stegnuti uzlaznu cijev
	Nema porasta tlaka u spremniku 11	Spremnik materijala za prskanje ispravno navrnuti i stegnuti na pištolj za prskanje
	Materijal za prskanje je suviše gust	Materijal za prskanje ponovno razrijediti za 10 % i provesti probno prskanje

Održavanje

Ako bi električni alat unatoč brižljivih postupaka izrade i ispitivanja ipak prestao raditi, popravak treba prepustiti ovlaštenom servisu za Bosch električne alate.

Za slučaj povratnih upita ili naručivanja rezervnih dijelova, molimo vas neizostavno navedite 10-znamenasti kataloški broj sa tipske pločice električnog alata.

Servis za kupce i savjetovanje kupaca

Naš servis će odgovoriti na vaša pitanja o popravku i održavanju vašeg proizvoda, kao i o rezervnim dijelovima. Crteže u rastavljenom obliku i informacije o rezervnim dijelovima možete naći i na našoj adresi:

www.bosch-pt.com

Tim Bosch savjetnika za kupce rado će odgovoriti na vaša pitanja o kupnji, primjeni i podešavanju proizvoda i pribora.

Hrvatski

Robert Bosch d.o.o
Kneza Branimira 22
100 40 Zagreb
Tel.: +385 (01) 295 80 51
Fax: +386 (01) 5193 407

Zbrinjavanje

Pištolj za prskanje, električnu jedinicu, pribor i ambalažu treba dovesti na ekološki prihvatljivu ponovnu primjenu.

Plastični dijelovi su označeni u svrhu recikliranja po vrstama.

Samo za zemlje EU:



Ne bacajte električni alat u kućni otpad!

Prema Europskim smjernicama 2002/96/EG za električne i elektroničke stare uređaje, električni alati koji više nisu uporabivi

moraju se odvojeno sakupiti i dovesti na ekološki prihvatljivu ponovnu primjenu.

Zadržavamo pravo na promjene.

Üldised ohutusjuhised

⚠ TÄHELEPANU Lugege läbi kõik ohutusnõuded ja juhised, sealhulgas värvide ja lahustitega kaasasolevad ohutuskardiid ning mahutitel olevad hoiatussildid. Ohutusnõuete ja juhiste eiramine võib põhjustada elektrilööki, tulekahju ja/või raskeid vigastusi.

Hoidke kõik ohutusnõuded ja juhised edaspidiseks kasutamiseks alles.

Ohutusnõuetes kasutatud mõiste „elektriline tööriist“ käib võrgutoitega (toitejuhtmega) ning akutoitega (ilma toitejuhtmeta) elektriliste tööriistade kohta.

1) Ohutus töökohal

- a) Töökoht peab olema puhas ja hästi valgustatud. Töökohas valitsev segadus ja hämarus võib põhjustada õnnetusi.
- b) Elektrilise tööriista kasutamise ajal hoidke lapsed ja teised inimesed tööpiirkonnast eemal. Kui Teie tähelepanu juhitakse kõrvale, võite kaotada tööriista üle kontrolli.

2) Elektriohutus

- a) Elektrilise tööriista pistik peab pistikupessa sobima. Pistiku kallal ei tohi teha mingeid muudatusi. Ärge kasutage kaitsemaandusega elektriliste tööriistade puhul adapterpistikuid. Muutmata pistikud ja sobivad pistikupesad vähendavad elektrilöögi saamise riski.
- b) Vältige kehakontakti maandatud pindadega, nagu torud, radiaatorid, pliivid ja külmikud. Kui Teie keha on maandatud, on elektrilöögi oht suurem.
- c) Hoidke seadet vihma ja niiskuse eest. Kui elektrilisse tööriista on sattunud vett, on elektrilöögi oht suurem.

- d) Ärge kasutage toitejuhet otstarvetel, milleks see ei ole ette nähtud, näiteks elektrilise tööriista kandmiseks, ülesriputamiseks või pistiku pistikupesast väljatõmbamiseks. Hoidke toitejuhet kuumuse, õli, teravate servade ja seadme liikuvate osade eest. Kahjustatud või keerduläinud toitejuhtmed suurendavad elektrilöögi ohtu.
- e) Kui töötate elektrilise tööriistaga vabas õhus, kasutage ainult selliseid pikendusjuhtmeid, mida on lubatud kasutada ka välistingimustes. Välistingimustes kasutamiseks sobiva pikendusjuhtme kasutamine vähendab elektrilöögi ohtu.
- f) Kui elektrilise tööriista kasutamine niiskes keskkonnas on vältimatu, kasutage rikkevoolukaitSELÜLITI. Rikkevoolukaitse-lüliti kasutamine vähendab elektrilöögi ohtu.

3) Inimeste ohutus

- a) Olge tähelepanelik, jälgige, mida teete, ning toimige elektrilise tööriistaga tõõtades kaalutletult. Ärge kasutage elektrilist tööriista, kui olete väsinud või uimastite, alkoholi või ravimite mõju all. Hetkeline tähelepanematus elektrilise tööriista kasutamisel võib põhjustada raskeid vigastusi.
- b) Kandke isikukaitsevahendeid ja alati kaitseprille. Sobivate isiku-kaitsevahendite, näiteks tolmu-kaitsemaski, mittelibisevate turvajalatsite, kaitsekiivri ja kuulmis-kaitsevahendite kasutamine vähendab vigastuste ohtu.
- c) Vältige seadme tahtmatut käivitamist. Enne tööriista ühendamist vooluvõrgu või akuga, enne tööriista ülestõstmist ja kandmist veenduge, et tööriist on välja lülitatud. Kui hoiate elektrilise tööriista kandmisel sõrme lülitil või ühendate vooluvõrguga sisselülitatud seadme, võivad tagajärjeks olla tööõnnetused.

- d) Vältige ebatavalist kehaasendit. Võtke stabiilne tööasend ja säilitage kogu aeg tasakaal. Nii saate elektrilist tööriista ootamatutes olukordades paremini kontrolli all hoida.
- e) Kandke sobivat rõivastust. Ärge kandke laiu riideid ega ehteid. Hoidke juuksed, rõivad ja kindad seadme liikuvatest osadest eemal. Lotendavad riided, ehted ja pikad juuksed võivad sattuda seadme liikuvate osade vahele.
- 4) Elektrilise tööriista kasutamine ja käsitsemine
- a) Ärge koormake seadet üle. Kasutage üksnes konkreetse töö jaoks ette nähtud tööriista. Sobiva tööriistaga töötate toodud jõudluspiirides tõhusamalt ja ohutumalt.
- b) Ärge kasutage elektrilist tööriista, mida ei saa lülitist korralikult sisse ja välja lülitada. Elektriline tööriist, mida ei saa enam sisse ja välja lülitada, on ohtlik ja tuleb toimetada parandusse.
- c) Enne tööriista seadistamist, tarkute vahetamist ja tööriista hoivulepanekut tõmmake tööriista pistik pistikupesast välja ja/või eemaldage tööriistast aku. See ettevaatusabinõu hoiab ära tööriista soovimatu käivitumise.
- d) Kasutusvälisel ajal hoidke elektrilisi tööriistu lastele kättesaamatus kohas. Ärge lubage seadet kasutada isikutel, kes seadet ei tunne ega ole lugenud käesolevat kasutusjuhendit. Asjatundmatute isikute käes on elektrilised tööriistad ohtlikud.
- e) Hooldage elektrilisi tööriistu korralikult. Veenduge, et tööriista liikuvad osad töötavad veatult ega kiildu kinni ning et tööriista osad ei ole murdunud ega kahjustatud määral, mis mõjutab tööriista töökindlust. Laske vigastatud detailid enne tööriista töölerakendamist parandada. Paljude õnnetuste põhjuseks on elektriliste tööriistade ebapiisav hooldus.

- f) Kasutage elektrilist tööriista, lisavarustust, tarvikuid jm käesolevate juhiste kohaselt. Arvestage seejuures töötingimusi ja sooritavat tegevust. Elektriliste tööriistade nõuetevastane kasutamine võib põhjustada ohtlikke olukordi.

5) Teenindus

- a) Laske elektrilist tööriista parandada ainult kvalifitseeritud spetsialistidel, kes kasutavad originaalvaruosi. Nii tagate püsivalt seadme ohutu töö.

Ohutusnõuded peenpihustussüsteemide kasutamisel

Ohutus töökojal

- ▶ Hoidke tööpiirkond puhas ning hästi valgustatud. Eemaldage tööpiirkonnast värvi- ja lahustipurgid, lapid ja muud süttivad materjalid. Iseenesliku süttimise oht. Hoidke pidevalt käepärast töökorras tulekustutid/kustutusseadmed.
- ▶ Tagage pihustuspiirkonnas hea ventilatsioon ning piisava hulga värsket õhku juurdevool tööruumi. Aurustuvad süttivad lahustid tekitavad plahvatusohtliku keskkonna.
- ▶ Ärge pihustage ega kasutage puhastamiseks aineid, mille leekpunkt on kõrgem kui 21 °C. Kasutage aineid, mis põhinevad veel, raskesti lenduvatel süsivesinikel või teistel sarnastel ainetel. Kergesti lenduvad aurustuvad lahustid tekitavad plahvatusohtliku keskkonna.

- ▶ **Ärge pihustage tuleallikate, näiteks staatiliste sädemete, lahtise leegi, süütleegi, kuumade esemete, mootorite, sigarettide läheduses, samuti elektrijuhtmete ühendamisest või lahutamisest või lülitite käsitlemisest tekkivate sädemete läheduses.** Taolised sädemed võivad põhjustada ümbritseva keskkonna süttimise.
- ▶ **Ärge pihustage aineid, mille puhul ei ole teada, kas need on ohtlikud.** Tundmatud ained võivad tekitada ohtlikke olukordi.

Inimeste ohutus

- ▶ **Kemikaalide pihustamisel kasutage lisaks isikukaitsevahendeid, näiteks sobivaid kaitsekindaid ja kaitse- või hingamisteede kaitsemaski.** Sobivate kaitsevahendite kasutamine vähendab ohtlike ainetega kokkupuutumise võimalust.



- ▶ **Ärge pihustage iseenda, teiste inimeste ja loomade suunas. Hoidke oma käsi ja teisi kehaosi pihustatud ainest eemal. Kui pihustatud aine tungib läbi naha, pöörduge kohe arsti poole.** Pihustatud aine võib nahka tungida isegi läbi kinda ja sattuda nii Teie organismi.
- ▶ **Ärge käsitlege vigastatud kohta tavalise sisselõikena.** Kõrgsurve tõttu võivad organismi sattuda mürgised ained, mis tekitavad tõsiseid vigastusi. Kui aine tungib nahka sisse, pöörduge viivitamatult arsti poole.
- ▶ **Pöörake tähelepanu pihustatava aine võimalikele ohtudele. Lugege läbi mahutil olevad märgistused ja tootja teave, sealhulgas nõue kasutada isikukaitsevahendeid.** Tuleohtu ning toksilistest, kantserogeensetest jms ainetest põhjustatud ohtude vältimiseks järgige tootja juhiseid.

Elektrilise tööriista kasutamine ja käsitlemine

- ▶ **Kasutage üksnes tootja poolt ette nähtud otsakuid. Ärge kunagi pihustage ilma külgeomenteeritud otsakukaitsmeta.** Spetsiaalse otsaku ja sobiva otsakukaitsme kasutamine vähendab võimalust, et kõrgsurvejuga tungib läbi naha ja et organismi satub mürke.
- ▶ **Olge ettevaatlik otsakute puhastamisel ja vahetamisel. Kui otsak pihustamise ajal ummistub, lülitage enne otsaku puhastamist seade ja rõhk vastavalt tootja juhistele välja.** Kõrgsurve all olevad vedelikud võivad tungida läbi naha, viia organismi mürki ja põhjustada seetõttu tõsiseid vigastusi.
- ▶ **Hoidke toitejuhtme pistik ja pihustipistoli lüliti puhas värvist ja teistest vedelikest. Ärge kunagi hoidke juhet toetuseks pistikühendusest.** Juhiste eiramise tagajärjeks võib olla elektrilöökk.

Tööpõhimõtte kirjeldus



Kõik ohutusnõuded ja juhised tuleb läbi lugeda. Ohutusnõuete ja juhiste eiramise tagajärjeks võib olla elektrilöökk, tulekahju ja/või rasked vigastused.

Nõuetekohane kasutamine

Seade on ette nähtud üksnes lahustisisaldusega ja veeslahustuivate värvide, lasuuride, kruntvärvide, lakkide, autovärvide, peitside, puidukaitsevahendite, taimekaitsevahendite, õlide ja desinfitseerimisvahendite pihustamiseks.

Seade ei sobi dispersioon- ja lateksvärvide, leelislahuste, happeliste viimistlusmaterjalide, teraliste ja osakesi sisaldavate ainete ning raskesti pihustatavate ja mittetilukvate ainete pihustamiseks.

Seadme osad

Seadme osade numeratsiooni aluseks on jooniste lehekülgedel toodud numbrid.

- 1 Mootoriosa
- 2 Juhtmeklemm
- 3 Õhufiltri kate
- 4 SDS-vabastusklahv
- 5 Toitejuhe
- 6 Jalapikendus (üksnes 800 ml mahuti jaoks)
- 7 Õhufiltri katte kruvi
- 8 Õhufilter
- 9 Pihustuspüstol
- 10 Toru mahuti tihendiga
- 11 Pihustatava aine mahuti, 600 ml
Pihustatava aine mahuti, 800 ml*
- 12 Õhutuse kate
- 13 Õhuregulaator
- 14 Ülemutter
- 15 Pihustatava aine koguse regulaator
- 16 Käsitsuslüüti
- 17 Õhutusvoolik
- 18 Õhutusventiil
- 19 Membraan
- 20 Otsak
- 21 Otsaku tihend
- 22 Mõõteanum

*Tarnekomplekt ei sisalda kõiki kasutusjuhendis olevatel joonistel kujutatud või kasutusjuhendis nimetatud lisatarvikuid.

Andmed müra/vibratsiooni kohta

Mõõtmised teostatud vastavalt standardile EN 60745.

Seadme A-karakteristikuga mõõdetud helirõhu tase on üldjuhul 74 dB(A). Mõõtemääramatus K=1,5 dB.

Müratase võib töötamisel ületada 80 dB(A).

Kasutage kuulmiskaitsevahendeid!

Käe-randme-vibratsioon on tavaliselt alla 2,5 m/s².

Tehnilised andmed

Peenpihustussüsteem	PFS 55	
Tootenumber		3 603 B06 0..
Nimivõimsus	W	280
Pihustusjõudlus	g/min	0–110
Pihustamisvõimsus	W	55
Ajakulu 5 m ² värvi pealekandmiseks	min	12
Pihustatava aine mahuti maht	ml	600
Kaal EPTA-Procedure 01/2003 järgi	kg	1,3
Kaitseaste		□/II

Pöörake palun tähelepanu oma tööriista andmesildil toodud tootenumbri. Seadmete kaubanduslik tähistus võib olla erinev.

Vastavus normidele

Kinnitame ainuvastutajana, et punktis „Tehnilised andmed“ kirjeldatud toode vastab järgmistele standarditele või normdokumentidele: EN 60745 vastavalt direktiivide 2004/108/EÜ, 98/37/EÜ (kuni 28.12.2009), 2006/42/EÜ (alates 29.12.2009).

Tehniline toimik saadaval aadressil:
Robert Bosch GmbH, Dept. PT/ESC,
D-70745 Leinfelden-Echterdingen

Dr. Egbert Schneider
Senior Vice President
Engineering

Dr. Eckerhard Strötgen
Head of Product
Certification

 i.v. 

18.02.2008, Robert Bosch GmbH, Power Tools Division
D-70745 Leinfelden-Echterdingen

Montaaž

- ▶ Enne mistahes tööde teostamist elektrilise tööriista kallal tõmmake pistik pistikupesast välja.

Pihustuspüstoli ja mootoriosa paigaldamine (vt jooniseid A1 – A2)

Mootoriosa ühendamine pihustuspüstoliga

Ühendage pihustuspüstol **9** mootoriosaga **1** ja laske kohale fikseeruda.

Mootoriosa eemaldamine

Vajutage punased SDS-klahvid **4** alla, hoidke neid all ja tõmmake pihustuspüstol **9** mootoriosast välja.

Kasutamine

Töö ettevalmistus

- ▶ Pihustustööde tegemine on keelatud veekogude ääres ja veekogude valgaladega vahetult külgnevates piirkondades.

Värvide, lakkide ja pihustatavate ainete ostmisel pöörake tähelepanu nende keskkonnasõbralikkusele.

Pinna ettevalmistus

Märkus: Katke töödeldava pinnaga külgnev ala korralikult kinni.

Pihus saastab keskkonda. Siseruumides pihustamisel võivad saastuda kõik katmata pinnad.

Töödeldav pind peab olema puhas, kuiv ja rasvavaba.

Siledad pinnad karestage ja eemaldage lihvimistolm.

Pihustatava aine lahjendamine

- ▶ Lahjendamisel veenduge, et pihustatav aine ja lahusti sobivad omavahel kokku. Vale lahusti kasutamisel võivad tekkida tükid, mis pihustuspüstoli ummistavad.

Pihustatav aine	Soovituslik lahusti
Puidukaitsevahendid, peitsid, õlid, lasuurid	lahjendamata
Desinfitseerimisvahendid, taimekaitsevahendid	lahjendamata
Lahustipõhised või vesialuselised värvid, kruntvärvid, autovärvid, lasuurvärvid	vähemalt 10 % lahus

Lahjendamist vajava pihustatava aine puhul toimige järgnevalt:

Võtke mõõteanum **22**.

Segage pihustatav aine korralikult läbi.

Täike pihustatava aine mahuti **11** piisava hulga pihustatava ainega. (vt „Mahuti täitmine pihustatava ainega“, lk 275)

Lisage pihustatavale ainele 10 % lahustit.

Näiteks:

Pihustatava aine algkogus [ml]	200	300	400	500
Lahusti [ml]	20	30	40	50

Segage pihustatav aine korralikult läbi.

Pihustage ainet proovipinnale. (vt „Pihustamine“, lk 275)

Kui pihustustulemus on optimaalne, võite pihustamisega alustada.

või

Kui pihustustulemus ei ole rahuldav või kui värvi ei tule püstolist välja, toimige nagu kirjeldatud punktis „Häirete kõrvaldamine“ lk 277.

Mahuti täitmine pihustatava ainega (vt jooniseid B1–B2)

- ▶ **Enne mistahes tööde teostamist elektrilise tööriista kallal tõmmake pistik pistikupesast välja.**

Kruvige mahuti **11** pihustuspüstoli küljest lahti.

Keerake toru **10** nii, et pihustatavat ainet saaks pihustada peaaegu jääkideta:

horisontaalsetele pinda- dele pihustamisel	ette otsaku suunas
üle pea pihustamisel	taha käepideme suunas

Täitke mahuti pihustatava ainega ja kruvige tugevasti pihustuspüstoli külge.

Kasutuselevõtt

- ▶ **Pöörake tähelepanu võrgupingele! Võrgupinge peab ühtima tööriista andmesildil märgitud pingega. Andmesildil toodud 230 V seadmeid võib kasutada ka 220 V võrgupinge korral.**
- ▶ **Veenduge, et seade ei saa töötamise ajal külge imeda tolmu ega muud mustust.**

Sisselülitamine

Ühendage võrgupistik pistikupesassa. Võtke seade kätte ja suunake see töödeldavale pinnale.

Seade on varustatud 2-astmelise lülitiga **16**. Esimeses astmes käivitub turbiin. 2. astmes toimetatakse pihustatavat ainet edasi.

Vajutage lülile **16** seni, kuni pihustatav aine püstolist välja tuleb.

Väljalülitamine

Vabastage lüliti **16**.

Tõmmake võrgupistik pistikupesast välja.

Tööjuhised

Pihustamine (vt jooniseid C – D)

Märkus: Jälgige tuule suunda, kui kasutate seadet väljas.

Kõigepealt tehke proovipihustamine ja reguleerige pihustatava aine joa kuju ja kogust vastavalt. (Reguleerimisjuhised on toodud järgmistes punktides)

Hoidke pihustuspüstolit töödeldavast pinnast kogu aeg ühtlaselt 5 – 15 cm kaugusel.

Alustage pihustamist väljaspool töödeldavat pinda.

Liigutage pihustuspüstolit vastavalt pihustatava aine joa kujule ühtlaselt paremale-vasakule või üles-alla.

Ühtlane pinnakvaliteet saavutatakse siis, kui paanid 4 – 5 cm kattuvad.

Vältige pihustamise katkestamist töödeldava pinna piires.

Pihustuspüstoli ühtlane juhtimine tagab ühtlase pinnakvaliteedi.

Ebaühtlane vahekaugus ja pihustusnurk tekitavad liiga palju pihust ning pinnakvaliteet muutub ebaühtlaseks.

Lõpetage pihustamine väljaspool töödeldavat pinda.

Ärge pihustage pihustatava aine mahutit kunagi täiesti tühjaks. Kui toru ei ulatu enam pihustatavasse ainesse, siis pihus katkeb ja tulemuseks on ebaühtlane pind.

Kui pihustatav aine sadestub otsaku ja õhuregulaatori külge, puhastage mõlemad detailid kasutatud lahjendiga.

Märkus: Asetage seade alati ühetasasele ja puhtale alusele, et vältida seadme ümberminekut.







Joa kuju reguleerimine (vt joonist E)

- ▶ Ärge kunagi vajutage käsitsülülitile **16**, kui muudate õhuregulaatori **13** asendit.

Keerake lahti ülemutter **14**.

Keerake õhuregulaator **13** soovitud asendisse.

Pingutage ülemutter uuesti tugevasti kinni.

Õhuregu-laator	Joa kuju	Kasutusala
		A vertikaalne juga horisontaalse töösuuna jaoks
		B horisontaalne juga vertikaalse töösuuna jaoks
		C ümar juga nurkade, servade ja raskesti ligipääsetavate kohtade töötlemiseks

Pihustatava aine koguse reguleerimine (vt joonist F)

Keerake regulaatorit **15**, et reguleerida välja pihustatava aine kogust:

-: minimaalne kogus,

+: maksimaalne kogus.

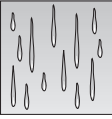
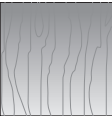
Pihustatava aine kogus	Reguleerimine
Pinnal on liiga palju pihustatavat ainet: 	Pihustatava aine kogust tuleb vähendada. Keerake regulaatorit 15 suunas - .
Pinnal on liiga vähe pihustatavat ainet: 	Pihustatava aine kogust tuleb suurendada. Keerake regulaatorit 15 suunas + .

Hooldus ja teenindus

Hooldus ja puhastus

- ▶ Enne mistahes tööde teostamist elektrilise tööriista kallal tõmmake pistik pistikupesast välja.
- ▶ Ärge kastke mootoriosa kunagi lahustisse ega vette. Puhastage korpust üksnes märja lapiga.

Puhastus (vt jooniseid H-I)

Pihustuspüstoli veatu töö aluseks on nõuetekohane puhastamine. Puuduliku või asjatundmatu puhastamise korral kustub õigus garantiinõuete esitamiseks.

Puhastage pihustuspüstolit ja pihustatava aine mahutit alati sobiva lahjendiga (lahusti või veega).

Ärge kunagi puhastage pihustuspüstoli otsaku avasid ja ventiilatsiooniavasid teravate metallesemetega.

Ärge valage lahjendatud pihustatavat ainet lahjendamata aine juurde tagasi.

Kui olete kasutanud tervistkahjustavaid pihustatavaid aineid, puhastage pihustuspüstolit väga põhjalikult.

Tõmmake võrgupistik pistikupesast välja ja vajutage lülitile **16**, et pihustatav aine saaks mahutisse tagasi voolata.

Võtke mootoriosa maha. (vt lk 274)

Kravige mahuti **11** maha ja valage ülejäänud pihustatav aine välja.

Valage lahjendi (lahusti või vesi) mahutisse ja kravige see pihustuspüstoli külge.

Raputage pihustuspüstolit mitu korda.

Ühendage pihustuspüstol uuesti mootoriosaga. (vt lk 274)

Ühendage võrgupistik pistikupesasse, vajutage lülitile ja pihustage lahjendi tühja purki.

Korrake protsessi seni, kuni pihustuspüstolist tuleb välja puhas lahjendi.

Tõmmake võrgupistik pistikupesast välja ja võtke mootoriosa maha.

Tühjendage mahuti **11** täielikult.

Kontrollige, kas toru koos mahuti tihendiga **10** on pihustatavast aineist puhas ja kahjustamata.

Puhastage mahuti ja pihustuspüstoli välispinnad lahjendisse kastetud lapiga.

Keerake maha ülemutter **14** ja õhuregulaator **13**.

Puhastage otsak **20** ja otsaku nõelad lahjendiga.

Aeg-ajalt tuleb puhastada ka otsaku tihendit **21**.

Eemaldage otsak **20** ja otsaku tihend **21**. Vajaduse korral võtke abiks terav ese, sest otsaku tihend on pihustuspüstoli küljes kõvasti kinni.

Puhastage otsaku tihendit lahjendiga.

Asetage otsaku tihend pihustuspüstolisse tagasi. Veenduge, et soon on suunatud pihustuspüstolist eemale.

Asetage otsak pihustuspüstolile ja keerake õigesse asendisse.

Asetage kohale õhuregulaator **13** ja keerake see ülemutriga **14** kinni.

Õhutusvooliku puhastamine (vt joonist G)

Kui pihustatav aine on õhutusvoolikut **17** määrinud, tuleb seda puhastada.

Võtke maha õhutuse kate **12**.

Tõmmake õhutusvoolik **17** ära.

Keerake õhutusventiil **18** küljest.

Võtke membraan **19** välja.

Puhastage õhutusvoolikut, õhutusventiili ja membraani vastava lahjendiga.

Pärast puhastamist pange kõigepealt kohale membraan. Veenduge, et pikem torn on suunatud üles.

Keerake õhutusventiil tagasi külge.

Seejärel asetage õhutusvoolik kõigepealt ventiili peale ja seejärel ülalt pihustuspüstoli peale.

Asetage kate tagasi kohale.

Õhufiltri vahetamine (vt joonist L)

Märkus: Ärge kasutage seadet kunagi ilma õhufiltrita. Ilma õhufiltrita võib seade külge imeda tolmu, mis võib mõjutada seadme töökindlust.

Kui õhufilter on määrdunud, tuleb see välja vahetada.

Keerake lahti kruvi **7**.

Võtke maha õhufiltri kate **3**.

Vahetage õhufilter välja.

Asetage õhufiltri kate kohale ja pingutage kruvi uuesti kinni.

Aine kõrvaldamine

Lahustid ja pihustatava aine jäägid tuleb keskkonnasäästlikult kõrvaldada. Järgige tootja juhiseid ja kehtivaid ohtlike jäätmete kõrvaldamise eeskirju.

Keskonnaohtlikud kemikaalid ei tohi sattuda pinnasesse, põhjavette ega veekogudesse. Ärge kunagi valage keskkonnaohtlikke kemikaale kanalisatsiooni!

Häirete kõrvaldamine

Probleem	Põhjus	Vea kõrvaldamine
Pihustatav aine ei kata korralikult	Pihustatava aine kogus on liiga väike	Keerake regulaatorit 15 suunas +
	Kaugus töödeldavast pinnast on liiga suur	Vähendage kaugust
	Töödeldaval pinnal on liiga vähe pihustatavat ainet, pihustussagedus ei ole piisav	Suurendage pihustussagedust
	Pihustatav aine on liiga paks	Lisage pihustatavale ainele 10 % lahustit ja pihustage ainet proovipinnale

Probleem	Põhjus	Vea kõrvaldamine
Pihustatav aine voolab pärast pealekandmist laiali	Pihustatud on liiga palju ainet	Keerake regulaatorit 15 suunas –
	Kaugus töödeldavast pinnast on liiga väike	Suurendage kaugust
	Pihustatav aine on liiga vedel	Lisage juurde lahjendamata ainet
	Aine pihustussagedus on liiga suur	Eemaldage värv ja teisel pihustuskatsel vähendage pihustussagedust
Pihus ei ole piisavalt peen	Pihustatava aine kogus on liiga suur	Keerake regulaatorit 15 suunas –
	Otsak 20 on määrdunud	Puhastage otsakut
	Rõhk mahutis 11 on liiga madal	Kravige pihustatava aine mahuti tugevasti pihustuspüstoli külge
	Pihustatav aine on liiga paks	Lisage pihustatavale ainele 10 % lahustit ja pihustage ainet proovipinnale
	Õhufilter on väga määrdunud	Õhufiltri vahetamine
Pihus on liiga peen	Pihustatud on liiga palju ainet	Keerake regulaatorit 15 suunas –
	Kaugus töödeldavast pinnast on liiga suur	Vähendage kaugust
Pihustusjuga on katkendlik	Mahutis on liiga vähe pihustatavat ainet	Lisage pihustatavat ainet juurde
	Toru 10 ventilatsiooniava on ummistunud	Puhastage toru ja ava
	Õhufilter on väga määrdunud	Õhufiltri vahetamine
	Pihustatav aine on liiga paks	Lisage pihustatavale ainele 10 % lahustit ja pihustage ainet proovipinnale
Pihustatav aine tilgub otsakult	Pihustatav aine on sadestunud otsakule 20 ja õhuregulaatorile 13	Puhastage otsakut ja õhuregulaatorit
	Otsak 20 on kulunud	Vahetage otsak välja
	Otsak 20 on lahti	Pingutage kinni ülemutter 14
Pihustatavat ainet ei tule otsakust välja	Otsak 20 on ummistunud	Puhastage otsakut
	Toru 10 on ummistunud	Puhastage toru
	Toru 10 ventilatsiooniava on ummistunud	Puhastage toru ja ava
	Toru 10 on lahti	Ühendage toru korralikult
	Mahutis 11 puudub rõhk	Kravige pihustatava aine mahuti tugevasti pihustuspüstoli külge
	Pihustatav aine on liiga paks	Lisage pihustatavale ainele 10 % lahustit ja pihustage ainet proovipinnale

Hooldus

Antud seade on hoolikalt valmistatud ja testitud. Kui seade sellest hoolimata rikki läheb, tuleb see lasta parandada Boschi elektriliste käsitööriistade volitatud remonditöökojas. Järelepärimiste esitamisel ja tagavaraosade tellimisel näidake kindlasti ära seadme andmesildil olev 10-kohaline tootenumber.

Müüjäjärgne teenindus ja nõustamine

Müügiesindajad annavad vastused toote paranduse ja hooldusega ning varuosadega seotud küsimustele. Joonised ja lisateabe varuosade kohta leiata ka veebiaadressilt:

www.bosch-pt.com

Boschi müügiesindajad nõustavad Teid toodete ja lisatarvikute ostmise, kasutamise ja seadistamisega seotud küsimustes.

Eesti Vabariik

Mercantile Group AS
Boschi elektriliste käsitööriistade remont ja hooldus
Pärnu mnt. 549
76401 Saue vald, Laagri
Tel.: + 372 (0679) 1122
Fax: + 372 (0679) 1129

Kasutuskõlbmatuks muutunud seadmete käitlus

Pihustuspüstol, mootoriosa, lisatarvikud ja pakend tuleb keskkonnasäästlikult ringlusse võtta.

Materjalide eristamiseks ümbertöötlemise tarvis on seadme plastosad vastavalt tähistatud.

Üksnes EL liikmesriikidele:



Ärge käidelda kasutuskõlbmatuks muutunud elektrilisi tööriistu koos olmejäätmetega!

Vastavalt Euroopa Parlamendi ja nõukogu direktiivile 2002/96/EÜ elektri- ja elektroonikaseadmete

jäätmete kohta ning direktiivi kohaldamisele liikmesriikides tuleb kasutuskõlbmatuks muutunud elektrilised tööriistad eraldi kokku koguda ja keskkonnasäästlikult korduskasutada või ringlusse võtta.

Tootja jätab endale õiguse muudatuste tegemiseks.

Vispārējie drošības noteikumi darbam ar elektroinstrumentiem

⚠ UZMANĪBU Uzmanīgi izlasiet visus drošības noteikumus un norādījumus darbam, tai skaitā arī kopā ar krāsām un šķīdināšanas līdzekļiem piegādātās drošības instrukcijas un brīdinošās uzlīmes uz to tvertnēm. Šeit sniegto drošības noteikumu un norādījumu neievērošana var izraisīt aizdegšanos un būt par cēloni elektriskajam triecienam vai smagam savainojumam.

Uzglabājiet drošības noteikumus un norādījumus turpmākai izmantošanai.

Drošības noteikumus lietotais apzīmējums „Elektroinstrumenti” attiecas gan uz tikla elektroinstrumentiem (ar elektrokabeļiem), gan arī uz akumulatora elektroinstrumentiem (bez elektrokabeļiem).

1) Drošība darba vietā

- a) **Uzturiet darba vietu tīru un sekojiet, lai tā būtu labi apgaismota.** Nekārtīgā darba vietā un sliktā apgaismojumā var viegli notikt nelaimes gadījums.
- b) **Lietojot elektroinstrumentu, neļaujiet bērniem un citām nepiederošām personām tuvoties darba vietai.** Citu personu klātbūtne var novērst lietotāja uzmanību, kā rezultātā var tikt zaudēta kontrole pār instrumentu.

2) Elektrodrošība

- a) **Elektroinstrumenta kontaktdakšai jābūt piemērotai elektrotīkla kontaktlīgzdai. Kontaktdakšas konstrukciju nedrīkst nekādā veidā mainīt. Nelietojiet kontaktdakšas salāgotājus, ja elektroinstrumenti caur kabeļiem tiek savienoti ar aizsargzēmējuma ķēdi.** Neizmainītas konstrukcijas kontaktdakša, kas piemērota kontaktlīgzdai, ļauj samazināt elektriskā trieciena saņemšanas risku.

- b) **Darba laikā nepieskarieties saņemtiem priekšmetiem, piemēram, caurulēm, radiatoriem, plītim vai ledusskapjiem.** Pieskaroties saņemtiem virsmām, pieaug risks saņemt elektrisko triecienu.
- c) **Nelietojiet elektroinstrumentu lietus laikā, neturiet to mitrumā.** Mitrumam iekļūstot elektroinstrumentā, pieaug risks saņemt elektrisko triecienu.
- d) **Nenesiet un nepiekariet elektroinstrumentu aiz elektrokabeļa. Neraujiet aiz kabeļa, ja vēlaties atvienot instrumentu no elektrotīkla kontaktlīgzdas. Sargājiet elektrokabeļus no karstuma, eļļas, asām šķautnēm un elektroinstrumenta kustīgajām daļām.** Bojāts vai samezgļojies elektrokabeļis var būt par cēloni elektriskajam triecienam.
- e) **Darbinot elektroinstrumentu ārpus telpām, izmantojiet tā pievienošanai vienīgi tādus pagarinātājkaabeļus, kuru lietošana ārpus telpām ir atļauta.** Lietojot elektrokabeļus, kas piemēroti darbam ārpus telpām, samazinās risks saņemt elektrisko triecienu.
- f) **Ja elektroinstrumentu tomēr nepieciešams lietot vietās ar paaugstinātu mitrumu, izmantojiet tā pievienošanai noplūdes strāvas aizsargreleju.** Lietojot noplūdes strāvas aizsargreleju, samazinās risks saņemt elektrisko triecienu.

3) Personiskā drošība

- a) **Strādājot ar elektroinstrumentu, nezaudējiet uzmanību un rīkojieties saskaņā ar veselo saprātu. Nelietojiet elektroinstrumentu, ja jūtaties noguris vai atrodaties alkohola, narkotiku vai medikamentu ietekmē.** Lietojot elektroinstrumentu, pat viens neuzmanības mirklis var kļūt par cēloni nopietnam savainojumam.

- b) Lietojiet individuālos darba aizsardzības līdzekļus un noteikti nēsājiet aizsargbrilles.** Lietojot individuālos darba aizsardzības līdzekļus, piemēram, putekļu aizsargmasku, neslidošus apavus, aizsargķiveri un ausu aizsargus, atbilstoši elektroinstrumenta tipam un pielietojuma veidam, samazinās nelaimes gadījumu izcelšanās risks.
- c) Nepieļaujiet elektroinstrumenta patvaļīgu ieslēgšanos. Pirms elektroinstrumenta pievienošanas elektrotīklam, pirms akumulatora ievietošanas tajā vai izņemšanas no tā, kā arī pirms pārvešanas pārliecinieties, ka tas ir izslēgts.** Turot pirkstu uz ieslēdzēja elektroinstrumenta pārvešanas laikā, kā arī, pievienojot ieslēgtu elektroinstrumentu elektrobarošanas avotam, viegli var notikt nelaimes gadījums.
- d) Darba laikā izvairieties ieņemt neērtu vai nedabisku ķermeņa stāvokli. Vienmēr ieturiet stingru stāju un centieties saglabāt līdzsvaru.** Tas atvieglo instrumenta vadību neparedzētās situācijās.
- e) Izvēlieties darbam piemērotu apģērbu.** Darba laikā nenēsājiet platas drēbes un rotaslietas. Netuviniet matus, apģērba daļas un aizsargcimdus elektroinstrumenta kustīgajām daļām. Vaļīgas drēbes, rotaslietas un garī mati var ieķerties un tikt ievilkti elektroinstrumenta kustīgajās daļās.
- 4) Saudzējoša apiešanās un darbs ar elektroinstrumentiem**
- a) Nepārslogojiet instrumentu. Izvēlieties veicamajam darbam piemērotu elektroinstrumentu.** Ja instruments ir piemērots veicamajam darbam, tas darbojas labāk un drošāk, lietderīgi izmantojot jaudu.
- b) Nelietojiet elektroinstrumentu, ja ir bojāts tā ieslēdzējs.** Elektroinstruments, ko nevar ieslēgt un izslēgt, ir bīstams lietošanai un to nepieciešams remontēt.
- c) Pirms instrumenta regulēšanas, piederumu nomaiņas vai novietošanas uzglabāšanai atvienojiet tā kontaktdakšu no barojošā elektrotīkla kontaktligzdas vai izņemiet no tā akumulatoru.** Šāds piesardzības pasākums ļauj novērst elektroinstrumenta nejaušu ieslēgšanos.
- d) Ja elektroinstruments netiek lietots, uzglabājiet to vietā, kas nav pieejama bērniem. Neļaujiet elektroinstrumentu lietot personām, kuras neprot ar to rīkoties vai nav iepazinušās ar šiem noteikumiem.** Ja elektroinstrumentus lieto nekompetentas personas, tie var apdraudēt cilvēku veselību.
- e) Rūpīgi veiciet elektroinstrumenta apkopi. Pārbaudiet, vai kustīgās daļas darbojas bez traucējumiem un nav iespīestas, vai kāda no daļām nav salauzta vai bojāta tādā veidā, ka tas ietekmē instrumenta pareizu funkcionēšanu. Nodrošiniet, lai bojātās daļas pirms instrumenta lietošanas tiktu izremontētas.** Daudzi nelaimes gadījumi notiek tāpēc, ka instruments nav ticis pienācīgi apkalpots.
- f) Lietojiet elektroinstrumentus, papildpiederumus, darbinstrumentus utt. atbilstoši šeit sniegtajiem norādījumiem. Ņemiet vērā arī konkrētos darba apstākļus un pielietojuma īpatnības.** Elektroinstrumentu lietošana citiem mērķiem, nekā tiem, kuriem tos ir paredzējis ražotājfirma, ir bīstama un var novest pie neparedzamām sekām.
- 5) Apkalpošana**
- a) Nodrošiniet, lai elektroinstrumenta remontu veiktu kvalificēts personāls, nomaīņai izmantojot oriģinālās rezerves daļas un piederumus.** Tikai tā iespējams panākt un saglabāt vajadzīgo darba drošības līmeni.

Drošības noteikumi smalkās izsmidzināšanas sistēmai

Drošība darba vietā

- ▶ **Nodrošīniet darba vietā labu apgaismojumu, uzturiet to tīru un atbrīvojiet no tukšām krāsas un šķīdināšanas līdzekļu tvertnēm, lupatām un citiem ugunsnedrošiem priekšmetiem.**

Piesārņotā darba vietā pastāv pašai aizdegšanās iespējas. Vienmēr turiet viegli pieejamā vietā darbspējīgu ugunsdzēsamo aparātu.

- ▶ **Nodrošīniet labu ventilāciju izsmidzināšanas vietā un parūpējieties, lai telpai tiktu pietiekamā daudzumā pievadīts sveigs gaiss.** Iztvaikojot viegli degošiem šķīdināšanas līdzekļiem, telpā rodas ugunsnedroša situācija.
- ▶ **Neizsmidziniet un nelietojiet tīrīšanai vielas, kuru uzliesmošanas temperatūra ir zemāka par 21 °C.** Lietojiet šim nolūkam uz ūdens bāzes pagatavotus šķīdumus, slikti iztvaikojošus ogļūdeņražus vai citas līdzīgas vielas. Viegli iztvaikojoši šķīdināšanas līdzekļi var radīt paaugstinātu sprādzienbīstamību.
- ▶ **Neveiciet izsmidzināšanu tuvu aizdegšanās avotiem, piemēram, elektrostatisko dzirksteļu avotiem, atklātām liesmām, degļiem, karstiem priekšmetiem, dzinējiem, cigaretēm un dzirkstelēm, kas rodas, pievienojot vai atvienojot elektrokabeļus un ieslēdzot vai izslēdzot elektriskos slēdžus.** Šāda veida dzirksteļu avoti var izraisīt ugunsnedrošo tvaiku aizdegšanos.
- ▶ **Neizsmidziniet vielas, par kuru iespējamo bīstamību trūkst informācijas.** Nepazīstamu vielu lietošana var radīt bīstamus darba apstākļus.

Personiskā drošība

- ▶ **Izsmidzinot ķīmikālijas vai citādi rikojoties ar tām, nēsājiet personiskos aizsarglīdzekļus, piemēram, darbam atbilstošus aizsargcimdus un aizsargmasku.** Darba apstākļiem atbilstošu personisko aizsarglīdzekļu lietošana ļauj vājināt bīstamo vielu kaitīgo iedarbību.



- ▶ **Neveiciet izsmidzināšanu pret sevi, kā arī citu personu vai mājdzīvnieku virzienā. Netuviniet rokas un citas ķermeņa daļas izsmidzināmās vielas strūklai. Ja izsmidzināmās vielas strūkla iespiežas ādā, griezieties pie ārsta.** Izsmidzināmā viela var izkļūt caur cilvēka ādu un iespieties audos pat caur aizsargcimdus.
- ▶ **Neuzskatiet izsmidzināmās vielas iespiešanos audos par vienkāršu savainojumu.** Augstspiediena strūkla var veicināt indīgu vielu iekļūšanu ķermeņa audos, kas var izraisīt nopietnus miesas bojājumus. Ja izsmidzināmās vielas strūkla iespiežas ādā, griezieties pie ārsta.
- ▶ **Ņemiet vērā izsmidzināmās vielas iespējamo bīstamību. Ievērojiet marķējumus uz izsmidzināmās vielas tvertnes, kā arī vielas ražotājfirmas piegādāto informāciju, tai skaitā arī norādījumus par personisko aizsarglīdzekļu lietošanu.** Ražotājfirmas sniegto norādījumu mērķis ir samazināt aizdegšanās iespēju, kā arī risku saindēties vai saslimt ar vēzi.

Elektroinstrumenta lietošana un apiešanās ar to

- ▶ **Veiciet izsmidzināšanu tikai caur ražotājfirmas ieteiktajām sprauslām. Nekādā gadījumā neveiciet izsmidzināšanu bez nostiprinātas sprauslu aizsardzības ierīces.** Lietojot īpašas sprauslas ar tām piemērotām sprauslu aizsardzības ierīcēm, samazinās augstspiediena strūklas iespiešanās iespēja ādā un līdz ar to arī indīgu vielu iekļūšanas iespēja audos.
- ▶ **Ievērojiet piesardzību, veicot sprauslu tīrīšanu un nomaīņu. Ja izsmidzināšanas laikā nosprostojas sprausla, tad, noņemot to tīrīšanai, ievērojiet ražotājfirmas ieteikumus par elektroinstrumenta izslēgšanu un spiediena samazināšanu tajā.** Augstspiediena šķidrums strūkla var iespieties ādā un ievadīt audos indīgas vielas, kas var izraisīt nopietnus miesas bojājumus.
- ▶ **Sargājiet izsmidzināšanas pistoles elektrokabeļa kontaktdakšas un ieslēdzēju no krāsas un citiem šķidrumiem. Neturiet elektrokabeļi ar roku, lai nodrošinātu elektriskos savienojumus.** Šā norādījuma neievērošana var radīt priekšnoteikumus elektriskā trieciena saņemšanai.

Funkciju apraksts



Rūpīgi izlasiet visus drošības noteikumus. Šeit sniegto drošības noteikumu un norādījumu neievērošana var izraisīt aizdegšanos un būt par cēloni elektriskajam triecienam vai nopietnam savainojumam.

Pielietojums

Elektroinstrumenti ir paredzēti vienīgi šķīdināšanas līdzekļus saturošu un ar ūdeni atšķaidāmu krāsu, laku, lazūru, gruntēšanas līdzekļu, caurspīdīgo laku, automašīnu laku, kodinātāju, koksnes un augu aizsardzības līdzekļu, eļļu un dezinfekcijas līdzekļu izsmidzināšanai.

Elektroinstrumenti nav piemēroti disperso un lateksa krāsu, sārmus un skābes saturošu pārklājuma vielu un cietas daļiņas saturošu šķīdumu izsmidzināšanai, kā arī tādu vielu izsmidzināšanai, kas slikti veido aerosolus un pilienus.

Attēlotās sastāvdaļas

Attēloto sastāvdaļu numerācija atbilst elektroinstrumenta attēliem, kas sniegti lietošanas pamācības grafiskajā daļā.

- 1 Elektriskais bloks
- 2 Kabeļa spaiļe
- 3 Gaisa filtra pārsegs
- 4 SDS taustiņš atvienošanai
- 5 Elektrotīkla kabelis
- 6 Balsta pagarinātājs (tikai 800 ml tvertnei)
- 7 Gaisa filtra pārsega skrūve
- 8 Gaisa filtrs
- 9 Izsmidzināšanas pistole
- 10 Stāvcaurule ar tvertnes blīvi
- 11 Izsmidzināmās vielas tvertne, 600 ml
Izsmidzināmās vielas tvertne, 800 ml*
- 12 Aerācijas ierīces pārsegs
- 13 Sprauslas nosegvāciņš
- 14 Virsuzgrieztnis
- 15 Izsmidzināmās vielas padeves regulators
- 16 Palaišanas slēgs
- 17 Aerācijas šļūtene
- 18 Aerācijas ventilis
- 19 Membrāna
- 20 Sprausla
- 21 Sprauslas blīve
- 22 Mērglāze

*Attēlotie vai aprakstītie piederumi neietilpst standarta piegādes komplektā.

Informācija par troksni un vibrāciju

Mērījumi ir veikti atbilstoši standartam EN 60745.

Pēc raksturlieknes A izsvērtā instrumenta radītā trokšņa skaņas spiediena tipiskais līmenis ir 74 dB(A). Izkliede K=1,5 dB.

Trokšņa līmenis darba laikā var pārsniegt 80 dB(A).

Izmantojiet ausu aizsargus!

Vibrācija, kas iedarbojas uz strādājošās personas rokām, tipiskā gadījumā nepārsniedz 2,5 m/s².

Tehniskie parametri

Smalkās izsmidzināšanas sistēma		PFS 55
Izstrādājuma numurs		3 603 B06 0..
Nominālā patērējamā jauda	W	280
Izsmidzināmās vielas padeves ātrums	g/min.	0–110
Atomizācijas jauda	W	55
Laika patēriņš 5 m ² pārklāšanai ar krāsu	min.	12
Izsmidzināmās vielas tvertnes tilpums	ml	600
Svars atbilstoši EPTA-Procedure 01/2003	kg	1,3
Elektroaizsardzības klase		□/II

Lūdzam vadīties pēc elektroinstrumenta izstrādājuma numura. Atsevišķiem izstrādājumiem tirdzniecības apzīmējumi var mainīties.

Atbilstības deklarācija

Mēs ar pilnu atbildību paziņojam, ka sadaļā „Tehniskie parametri“ aprakstītais izstrādājums atbilst šādiem standartiem vai normatīvajiem dokumentiem: EN 60745, kā arī direktīvām 2004/108/ES, 98/37/ES (līdz 28.12.2009) un 2006/42/ES (no 29.12.2009).

Tehniskais pamatojums no:
Robert Bosch GmbH, Dept. PT/ESC,
D-70745 Leinfelden-Echterdingen

Dr. Egbert Schneider
Senior Vice President
Engineering

Dr. Eckerhard Strötgen
Head of Product
Certification

Egbert Schneider *Eckerhard Strötgen*

18.02.2008, Robert Bosch GmbH, Power Tools Division
D-70745 Leinfelden-Echterdingen

Salikšana

- **Pirms elektroinstrumenta apkopes vai apkalpošanas izvelciet tā elektrokabeļa kontaktdakšu no barojošā elektrotīkla kontaktligzdas.**

Izsmidzināšanas pistoles un elektriskā bloka salikšana (skatīt attēlus A1 – A2)

Elektriskā bloka savienošana ar izsmidzināšanas pistoli

Iebīdiet izsmidzināšanas pistoli **9** elektriskajā blokā **1**, līdz tā fiksējas ar skaidri sadzirdamu klikšķi.

Elektriskā bloka noņemšana

Nospiediet abus sarkanos SDS taustiņus **4**, turiet tos nospiežus un izvelciet izsmidzināšanas pistoli **9** no elektriskā bloka.

Lietošana

Sagatavošana darbam

- ▶ **Nav pieļaujama ķīmisko vielu izsmidzināšana ūdenskrātuvju malās un to tuvumā, kā arī ūdens iesūknēšanas vietu tiešā tuvumā.**

Iegādājoties krāsas, lakas un citas izsmidzināmās vielas, ņemiet vērā to iespējamo ietekmi uz apkārtējo vidi.

Apsmidzināmās virsmas sagatavošana

Piezīme. Rūpīgi nosedziet priekšmetus apsmidzināmās virsmas tuvumā.

Izsmidzināmās vielas aerosols piesārņo apkārtējo vidi. Veicot izsmidzināšanu telpās, var tikt piesārņotas visas nenosegtās virsmas.

Apsmidzināmajai virsmai jābūt sausai un brīvai no eļļas un smērvielām.

Gludas virsmas padariet raupjas rupjās slīpēšanas ceļā un tad attīriet tās no slīpēšanas putekļiem.

Izsmidzināmo vielu atšķaidīšana

- ▶ **Veicot atšķaidīšanu, nodrošiniet izsmidzināmās vielas un atšķaidīšanas līdzekļa savstarpējo atbilstību.** Lietojot nepiemērotu atšķaidīšanas līdzekli, dažkārt veidojas sabiezējumi, kas var nosprostot izsmidzināšanas pistoli.

Izsmidzināmā viela	Ieteicamā atšķaidīšanas pakāpe
Koksnes aizsardzības līdzekļi, kodinātāji, eļļas, lazūras	neatšķaidīti
Dezinfekcijas un augu aizsardzības līdzekļi	neatšķaidīti
Ar šķīdinātāju vai ūdeni atšķaidāmas krāsas un lakas, gruntis, automašīnu krāsas, biezi uzklājamās lazūras	atšķaidīts vismaz par 10 %

Ja izsmidzināmo vielu nepieciešams atšķaidīt, rikojieties šādi.

Paņemiet mērglāzi **22**.

Labi samaisiet izsmidzināmo vielu.

Iepildiet pietiekošu izsmidzināmās vielas daudzumu izsmidzināmās vielas tvertnē **11**. (skatīt sadaļu „Izsmidzināmās vielas iepildīšana“, lappusē 285)

Ar šķīdinātāju atšķaidiet izsmidzināmo vielu par 10 %. Piemēram:

Izsmidzināmās vielas iegūstamais daudzums [ml]	200	300	400	500
Šķīdinātāja daudzums [ml]	20	30	40	50

Labi samaisiet izsmidzināmo vielu.

Veiciet izsmidzināšanas mēģinājumu uz kontrolvirsmas. (skatīt sadaļu „Izsmidzināšana“ lappusē 286)

Ja ir vērojama optimāla apsmidzināšanas kvalitāte, var sākt izsmidzināšanu.

vai

Ja izsmidzināšanas rezultāts nav apmierinošs vai krāsa neizplūst, rikojieties, kā aprakstīts „Kļūmju novēršana“ lappusē 289.

Izsmidzināmās vielas iepildīšana (skatīt attēlus B1 – B2)

- ▶ **Pirms elektroinstrumenta apkopes vai apkalpošanas izvelciet tā elektrokabeļa kontaktdakšu no barjošā elektrotīkla kontaktligzdas.**

Noskrūvējiet tvertni **11** no izsmidzināšanas pistoles.

Pagrieziet stāvcauruli **10** tā, lai vielu būtu iespējams izsmidzināt bez pārpalikuma:

veicot guļošu objektu apsmidzināšanu	uz priekšu , sprauslas vrienā
veicot izsmidzināšanu virs galvas	uz aizmuguri , roktura vrienā

Iepildiet izsmidzināmo vielu tvertnē un uzskrūvējiet to uz izsmidzināšanas pistoles.

Uzsākot lietošanu

- ▶ **Pievadiet instrumentam pareizu spriegumu! Spriegumam elektrotīklā jāatbilst vērtībai, kas norādīta instrumenta marķējuma plāksnītē. Elektroinstrumenti, kas paredzēti 230 V spriegumam, var darboties arī no 220 V elektrotīkla.**
- ▶ **Sekoji, lai elektroinstrumenta lietošanas laikā tajā netiktu iesūkta netīrumi un vai šķīdināšanas līdzekļa tvaiki.**

Ieslēgšana

Pievienojiet elektroinstrumenta kontaktdakšu elektrotīkla kontaktligzdai. Satveriet elektroinstrumentu rokā un vēršiet to uz apsmidzināmo virsmu.

Elektroinstrumentam ir 2 pakāpju palaišanas slēgs **16**. Pirmajā pakāpē ieslēdzas gaisa padeves turbīna. Otrajā pakāpē sākas izsmidzināmās vielas padeve.

Nospiediet palaišanas slēgu **16**, līdz sākas vielas izsmidzināšana.

Izslēgšana

Atlaidiet palaišanas slēgu **16**. Atvienojiet elektroinstrumenta kontaktdakšu no elektrotīkla kontaktlīdzes.

Norādījumi darbam

Izsmidzināšana (skatīt attēlus C – D)

Piezīme. Lietojot elektroinstrumentu ārpus telpām, ņemiet vērā vēja virzienu.

Vispirms veiciet izsmidzināšanas mēģinājumu un izvēlieties tādu izsmidzināšanas aerosola konusa formu un izsmidzināmās vielas padevi, kas atbilst apsmidzināmajam materiālam. (par iestādījumiem lasiet nākošajā sadaļā)

Turiet izsmidzināšanas pistoli perpendikulāri apsmidzināmā objekta virsmai, ieturot 5 – 15 cm attālumu no tās.

Uzsāciet apsmidzināšanu ārpus apsmidzināmā virsmas sektora.

Pārvietojiet izsmidzināšanas pistoli ar vienmērīgu ātrumu šķērsām apsmidzināmajai virsmai vai arī augšup un lejup, atbilstoši izvēlētajai aerosola konusa formai.

Vienmērīgs virsmas pārklājums veidojas tad, ja izsmidzināmās vielas joslu malas savstarpēji pārklājas par 4 – 5 cm.

Nepieļaujiet pārtraukumus laikā, kad izsmidzināmās vielas aerosols skar apsmidzināmo virsmu.

Pārvietojot izsmidzināšanas pistoli ar pastāvīgu ātrumu, tiek nodrošināts vienmērīgs virsmas pārklājums un augsta apstrādes kvalitāte.

Ja netiek nodrošināts pastāvīgs attālums un apsmidzināšanas leņķis, tas veicina pastiprinātu krāsas aerosola izsēšanos uz virsmas un rada nevienmērīgu virsmas pārklājumu.

Nobeidziet apsmidzināšanu ārpus apsmidzināmā virsmas sektora.

Nepieļaujiet izsmidzināmās vielas tvirtnes pilnīgu iztukšošanu. Ja stāvcaurule vairs neskar izsmidzināmo vielu, tiek pārtraukta aerosola veidošanās, radot nevienmērīgu virsmas pārklājumu.

Ja izsmidzināmā viela izsēžas uz sprauslas un sprauslas nosegvāciņa, notīriet šīs abas daļas ar izmantojamo atšķaidīšanas līdzekli.

Piezīme. Novietojiet elektroinstrumentu uz līdzenas, tīras virsmas, kur tas nevar apgāzties.







Aerosola konusa formas iestādīšana (skatīt attēlu E)

- **Nenospieties palaišanas slēgu 16 laikā, kamēr tiek regulēts sprauslas nosegvāciņš 13.**

Atskrūvējiet virsuzgriezni 14.

Pagrieziet sprauslas nosegvāciņu 13 vēlamajā stāvoklī.

Tad stingri pieskrūvējiet virsuzgriezni.

Sprauslas nosegvāciņš	Aerosola konusa forma	Pielietojums
		A vertikāls, plakans konuss horizontālam apstrādes virzienam
		B horizontāls, plakans konuss vertikālam apstrādes virzienam
		C apaļš konuss stūru, malu un grūti pieejamu vietu apstrādei

Izsmidzināmās vielas padeves iestādīšana (skatīt attēlu F)

Lai iestādītu vēlamu izsmidzināmās vielas padevi, lietojiet regulatoru 15:

- : minimālā izsmidzināmās vielas padeve,
+: maksimālā izsmidzināmās vielas padeve.

Izsmidzināmās vielas padeve	Iestādījums
Uz virsmas nonāk pārāk daudz izsmidzināmās vielas: 	izsmidzināmās vielas padeve jāsamazina. Pagrieziet regulatoru 15 virzienā -.
Uz virsmas nonāk pārāk maz izsmidzināmās vielas: 	izsmidzināmās vielas padeve jāpalielina. Pagrieziet regulatoru 15 virzienā +.

Apkalpošana un apkope

Apkalpošana un tīrīšana

- ▶ **Pirms elektroinstrumenta apkopes vai apkalpošanas izvelciet tā elektrokabeļa kontaktdakšu no barojošā elektrotīkla kontaktlīdzdas.**
- ▶ **Nekādā gadījumā neiegremdējiet elektrisko bloku atšķaidīšanas līdzekli vai ūdeni.** Tīriet bloka korpusu vienīgi ar mitru audumu.

Tīrīšana (skatīt attēlus H–I)

Pienācīga tīrīšana garantē izsmidzināšanas pistoles nevainojamu darbību. Nepareizas vai nepietiekamas tīrīšanas gadījumā garantijas saistības zaudē spēku.

Vienmēr tīriet izsmidzināšanas pistoli un izsmidzināmās vielas tvertni ar piemērotu atšķaidīšanas līdzekli (šķīdinātāju vai ūdeni), kas tiek lietots izsmidzināmās vielas atšķaidīšanai.

Nelietojiet izsmidzināšanas pistoles sprauslas un aerācijas atvērumu tīrīšanai smailus metāla priekšmetus.

Neatlejšiet atšķaidīto izsmidzināmo vielu atpakaļ oriģinālajā izsmidzināmās vielas tvertnē.

Ja izsmidzināšanai tiek lietota veselībai kaitīga viela, veiciet izsmidzināšanas pistoles tīrīšanu īpaši rūpīgi.

Atvienojiet elektroinstrumenta kontaktdakšu no elektrotīkla un nospiediet palaišanas slēgu **16**, ļaujot izsmidzināmajai vielai ietecēt atpakaļ tvertnē.

Noņemiet elektrisko bloku.
(skatīt lappusi 284)

Noskrūvējiet tvertni **11** un izlejšiet no tās atlikušo izsmidzināmo vielu.

Iepildiet tvertnē atšķaidīšanas līdzekli (šķīdinātāju vai ūdeni) un stingri uzskrūvējiet tvertni uz izsmidzināšanas pistoles.

Vairākkārt saskalojiet izsmidzināšanas pistoli.

No jauna savienojiet izsmidzināšanas pistoli ar elektrisko bloku. (skatīt lappusi 284)

Pievienojiet elektroinstrumenta kontaktdakšu elektrotīkla kontaktlīdzdai, nospiediet palaišanas slēgu un izsmidziniet atšķaidīšanas līdzekli tukšā kārbā.

Atkārtojiet šīs darbības, līdz no izsmidzināšanas pistoles izplūst tīrs atšķaidīšanas līdzeklis.

Atvienojiet elektroinstrumenta kontaktdakšu no elektrotīkla un noņemiet elektrisko bloku. Pilnīgi iztukšojiet tvertni **11**.

Pārlicinieties, ka stāvcaurule ar tvertnes blīvi **10** ir attīrīta no izsmidzināmās vielas un nav bojāta.

No ārpuses apslaukiet tvertni un izsmidzināšanas pistoli ar atšķaidīšanas līdzekli samērcētu auduma gabaliņu.

Noskrūvējiet virszugriezni **14** un noņemiet sprauslas nosegvāciņu **13**.

Ar atšķaidīšanas līdzekli iztīriet sprauslu **20** un notīriet sprauslas adatu.

Laiku pa laikam nepieciešams notīrīt arī sprauslas blīvi **21**.

Noņemiet sprauslu **20** un sprauslas blīvi **21**.

Ja sprauslas blīve stingri turas izsmidzināšanas pistolē, lietojiet tās izņemšanai piemērotu smailu priekšmetu. Notīriet sprauslas blīvi ar atšķaidīšanas līdzekli.

No jauna ievietojiet sprauslas blīvi izsmidzināšanas pistolē. Sekojiet, lai grope būtu vērsta prom no izsmidzināšanas pistoles.

Ievietojiet sprauslu izsmidzināšanas pistoles korpusā un pagrieziet to pareizā stāvoklī.

Novietojiet uz sprauslas nosegvāciņu **13** un nostipriniet to, stingri pieskrūvējot virszugriezni **14**.

Aerācijas šļūtenes tīrīšana (skatīt attēlu G)

Ja aerācijas šļūtene **17** ir piesārņojusies ar izsmidzināmo vielu, to nepieciešams iztīrīt.

Noņemiet aerācijas ierīces pārsegu **12**.

Izvelciet aerācijas šļūteni **17**.

Izskrūvējiet aerācijas ventili **18**.

Izņemiet membrānu **19**.

Ar piemērotu atšķaidīšanas līdzekli iztīriet aerācijas šļūteni, aerācijas ventili un membrānu.

Pēc tīrīšanas vispirms ievietojiet membrānu.

Sekoņiet, lai garākā smaile būtu vērsta augšup.

Izskrūvējiet atpakaļ aerācijas ventili.

Pēc tam pievienojiet aerācijas šļūteni vispirms pie ventija un tad augšpusē pie izsmidzināšanas pistoles.

Nostipriniet pārsegu tam paredzētajā vietā.

Gaisa filtra nomaiņa (skatīt attēlu L)

Piezīme. Nelietojiet elektroinstrumentu bez gaisa filtra. Bez filtra gaiss var tikt iesūkts kopā ar netīrumiem, kas var ietekmēt elektroinstrumenta darbību.

Ja gaisa filtrs ir piesārņots, tas jānomaina.

Atskrūvējiet skrūvi **7**.

Noņemiet gaisa filtra pārsegu **3**.

Nomainiet gaisa filtru.

Novietojiet pārsegu tam paredzētajā vietā un pieskrūvējiet ar skrūvi.

Atbrīvošanās no izlietotajām vielām

No atšķaidīšanas līdzekļa un izsmidzināmās vielas paliekām nepieciešams atbrīvoties apkārtējai videi nekaitīgā veidā. Atbrīvojoties no pāri palikušajām vielām, ievērojiet to ražotājfirму norādījumus, kā arī vietējos noteikumus par atbrīvošanos no īpaši kaitīgajām atkritumvielām.

Nepieļaujiet, lai apkārtējai videi kaitīgās ķīmikālijas nokļūst augsnē, iesūcas gruntsūdeņos vai iekļūst ūdenskrātuvēs. Neizlejiet apkārtējai videi kaitīgās ķīmikālijas kanalizācijas sistēmā!

Kļūmju novēršana

Kļūme	Kļūmes cēlonis	Novēršana
Izsmidzināmā viela slikti uzklājas uz virsmas	Izsmidzināmās vielas padeve ir pārāk maza	Pagrieziet regulatoru 15 virzienā +
	Attālums līdz apsmidzināmajai virsmai ir pārāk liels	Samaziniet apsmidzināšanas attālumu
	Uz virsmas nonāk pārāk maz izsmidzināmās vielas vai tā tiek uzsmidzināta pārāk reti	Biežāk pārvietojiet izsmidzināšanas pistoli pār apsmidzināmo virsmu
	Izsmidzināmā viela ir pārāk bieza	No jauna atšķaidiet izsmidzināmo vielu par 10 % un veiciet izsmidzināšanas mēģinājumu

Kļūme	Kļūmes cēlonis	Novēršana
Uzsmidzinātā viela notek no virsmas	Tiek uzsmidzināts pārāk daudz vielas	Pagrieziet regulatoru 15 virzienā –
	Attālums līdz apsmidzināmajai virsmai ir pārāk mazs	Palieliniet apsmidzināšanas attālumu
	Izsmidzināmā viela ir pārāk šķidra	Pievienojiet izsmidzināmajai vielai neatšķaidītu vielu no oriģinālās tvertnes
	Viena un tā pati vieta tiek apsmidzināta pārāk bieži	Noņemiet krāsu un atkārtojiet izsmidzināšanu, neapsmidzinot tik bieži vienu un to pašu vietu
Atomizācija ir pārāk rupja	Izsmidzināmās vielas padeve ir pārāk liela	Pagrieziet regulatoru 15 virzienā –
	Sprausla 20 ir netīra	Iztīriet sprauslu
	Spiediens tvertnē 11 ir pārāk mazs	Pareizi uzskrūvējiet izsmidzināmās vielas tvertni uz izsmidzināšanas pistoles
	Izsmidzināmā viela ir pārāk bieža	No jauna atšķaidiet izsmidzināmo vielu par 10 % un veiciet izsmidzināšanas mēģinājumu
	Gaisa filtrs ir stipri piesārņots	Gaisa filtra nomaīņa
Pārāk stipra krāsas atomizācija	Tiek uzsmidzināts pārāk daudz vielas	Pagrieziet regulatoru 15 virzienā –
	Attālums līdz apsmidzināmajai virsmai ir pārāk liels	Samaziniet apsmidzināšanas attālumu
Izsmidzināmās vielas aerosola konuss pulsē	Tvertnē ir pārāk maz izsmidzināmās vielas	Iepildiet tvertnē izsmidzināmo vielu
	Aerācijas atvērums stāvcaurulē 10 ir nosprostojies	Iztīriet stāvcauruli un aerācijas atvērumu
	Gaisa filtrs ir stipri piesārņots	Gaisa filtra nomaīņa
	Izsmidzināmā viela ir pārāk bieža	No jauna atšķaidiet izsmidzināmo vielu par 10 % un veiciet izsmidzināšanas mēģinājumu
Izsmidzināmā viela pil no sprauslas	Sprauslā 20 un sprauslas nosegvāciņā 13 ir nogulsņējusies izsmidzināmā viela	Iztīriet sprauslu un nosegvāciņu
	Sprausla 20 ir nolietojusies	Nomainiet sprauslu
	Sprausla 20 ir pārāk vaļīga	Pieskrūvējiet virsuzgriezni 14

Kļūme	Kļūmes cēlonis	Novēršana
No sprauslas nenotiek vielas izsmidzināšana	Sprausla 20 ir nosprostojusies	Iztīriet sprauslu
	Stāvcaurule 10 ir nosprostojusies	Iztīriet stāvcauruli
	Aerācijas atvērums stāvcaurulē 10 ir nosprostojis	Iztīriet stāvcauruli un aerācijas atvērumu
	Stāvcaurule 10 ir vaļīga	Stingrāk iespiediet stāvcauruli aptverē
	Tvertne 11 neveidojas spiediens	Pareizi uzskrūvējiet izsmidzināmās vielas tvertni uz izsmidzināšanas pistoles
	Izsmidzināmā viela ir pārāk bieza	No jauna atšķaidiet izsmidzināmo vielu par 10 % un veiciet izsmidzināšanas mēģinājumu

Apkalpošana

Ja, neraugoties uz augsto izgatavošanas kvalitāti un rūpīgo pēcražošanas pārbaudi, elektroinstrumentu tomēr sabojājas, tas nogādājams remontam firmas Bosch pilnvarotā elektroinstrumentu remonta darbnīcā.

Pieprasot konsultācijas un pasūtot rezerves daļas, noteikti paziņojiet 10 zīmju izstrādājuma numuru, kas atrodams uz elektroinstrumenta marķējuma plāksnītes.

Tehniskā apkalpošana un konsultācijas klientiem

Klientu apkalpošanas dienests atbildēs uz Jūsu jautājumiem par izstrādājumu remontu un apkalpošanu, kā arī par to rezerves daļām. Kopsalikuma attēlus un informāciju par rezerves daļām var atrast arī interneta vietnē:

www.bosch-pt.com

Bosch klientu konsultāciju grupa centīsies Jums palīdzēt vislabākajā veidā, atbildot uz jautājumiem par izstrādājumu un to piederumu iegādi, lietošanu un regulēšanu.

Latvijas Republika

Robert Bosch SIA
Bosch elektroinstrumentu servisa centrs
Dzelzavas ielā 120 S
LV-1021 Rīga
Tālr.: + 371 67 14 62 62
Telefakss: + 371 67 14 62 63
E-pasts: service-pt@lv.bosch.com

Atbrīvošanās no nolietotajiem izstrādājumiem

Izsmidzināšanas pistole, elektriskais bloks, piederumi un iesaiņojuma materiāli jāpakļauj otrreizējai pārstrādei apkārtējai videi nekaitīgā veidā.

Izstrādājuma plastmasas detaļas ir attiecīgi marķētas, kas atvieglo to šķirošanu.

Tikai ES valstīm



Neizmetiet nolietotos elektroinstrumentus sadzīves atkritumu tvertnē!

Saskaņā ar Eiropas Savienības direktīvu 2002/96/ES par nolietotajām elektriskajām un elektroniskajām ierīcēm un šīs direktīvas atspoguļojumiem nacionālajā likumdošanā, lietošanai nederīgie elektroinstrumenti jāsavāc, jāizjauca un jānodod otrreizējai pārstrādei apkārtējai videi nekaitīgā veidā.

Tiesības uz izmaiņām tiek saglabātas.

Bendrosios darbo su elektriniais įrankiais saugos nuorodos

⚠ ĮSPĖJIMAS Perskaitykite saugos nuorodas ir reikalavimus, taip pat kartu su dažais ir tirpikliais tiekiamus saugos duomenų lapus bei ant pakuočių esančius įspėjamuosius ženklus. Nesilaikant saugos nuorodų ir reikalavimų gali trenkti elektros smūgis, kilti gaisras ir (arba) galima susižaloti ar sužaloti kitus asmenis.

Saugokite visas saugos nuorodas ir reikalavimus, kad ir ateityje galėtumėte jais pasinaudoti.

Saugos nuorodose vartojama sąvoka „Elektrinis įrankis“ apibūdina elektrinius įrankius, maitinamus iš elektros tinklo (su maitinimo laidu), ir akumulatorinius elektrinius įrankius (be maitinimo laido).

1) Darbo vietos saugumas

- a) Pasirūpinkite, kad darbo vieta būtų švari ir gerai apšviesta. Netvarkinga arba blogai apšviesta darbo vieta gali tapti nelaimingų atsitikimų priežastimi.
- b) Dirbdami su elektriniu įrankiu neleiskite šalia būti vaikams ir pašaliniams asmenims. Nukreipę dėmesį į kitus asmenis galite nebesuvaldyti įrankio.

2) Elektrosauga

- a) Elektrinio įrankio maitinimo laido kištukas turi atitikti tinklo kištukinio lizdo tipą. Kištuko jokia būdu negalima modifikuoti. Nenaudokite kištuko adapterių su įžemintais elektriniais įrankiais. Originalūs kištukai, tiksliai tinkantys elektros tinklo kištukiniam lizdui, sumažina elektros smūgio pavojų.
- b) Saugokitės, kad neprisiliestumėte prie įžemintų paviršių, pvz., vamzdžių, šildytuvų, viryklių ar šaldytuvų. Kai jūsų kūnas yra įžemintas, padidėja elektros smūgio rizika.
- c) Saugokite elektrinį įrankį nuo lietaus ir drėgmės. Jei į elektrinį įrankį patenka vandens, padidėja elektros smūgio rizika.

d) Nenaudokite maitinimo laido ne pagal paskirtį, t.y. neneškite elektrinio įrankio paėmę už laido, nekabinkite ant laido, netraukite už jo, jei norite iš kištukinio lizdo ištraukti kištuką. Laidą patieskite taip, kad jo neveiktų karštis, jis neišsiptėtų alyva ir jo nepažeistų aštrios detalės ar judančios prietaiso dalys.

Pažeisti arba susipynę laidai gali tapti elektros smūgio priežastimi.

e) Jei su elektriniu įrankiu dirbate lauke, naudokite tik tokius ilginamuosius laidus, kurie tinka ir lauko darbams. Naudojant lauko darbams pritaikytus ilginamuosius laidus, sumažėja elektros smūgio pavojus.

f) Jei su elektriniu įrankiu neišvengiamai reikia dirbti drėgnoje aplinkoje, naudokite nuotėkio srovės saugiklį. Dirbant su nuotėkio srovės saugikliu sumažėja elektros smūgio pavojus.

3) Žmonių sauga

- a) Būkite atidūs, sutelkite dėmesį į atliekamą darbą ir, dirbdami su elektriniu įrankiu, vadovaukitės sveiku protu. Nedirbkite su elektriniu įrankiu, jei esate pavargę, vartojote narkotikų, alkoholio ar medikamentų. Akimirksnio neatidumas dirbant su elektriniu įrankiu gali tapti sunkių sužalojimų priežastimi.
- b) Dirbkite su asmeninėmis apsaugos priemonėmis ir visada užsidėkite apsauginius akinius. Naudojant asmenines apsaugos priemones, pvz., respiratorių, neslystančius batus, apsauginį šalną ar klausos apsaugos priemones, priklausomai nuo elektrinio įrankio ir jo naudojimo pobūdžio, sumažėja rizika susižeisti.
- c) Saugokitės, kad neįjungtumėte prietaiso atsitiktinai. Prieš prijungdami elektrinį įrankį prie elektros tinklo ir/arba akumulatoriaus, prieš pakeldami ar nešdami įsitikinkite, kad jis yra

išjungtas. Jeigu nešdami elektrinį įrankį pirštą laikysite ant jungiklio arba prietaisą įjungsite į elektros tinklą, kai jungiklis yra įjungtas, gali įvykti nelaimingas atsitikimas.

- d) Stenkitės, kad kūnas visada būtų normalioje padėtyje. Dirbdami patikimai stovėkite ir visada išlaikykite pusiausvyrą.** Tuomet galėsite geriau suvaldyti elektrinį įrankį netikėtoje situacijoje.
- e) Dėvėkite tinkamą aprangą. Nedėvėkite plačių drabužių ir papuošalų. Saugokite plaukus, drabužius ir pirštines nuo besisukančių įrankio dalių.** Laisvus drabužius, papuošalus bei ilgus plaukus gali įtraukti besisukančios dalys.
- 4) Elektrinio įrankio naudojimas ir priežiūra**

- a) Neperkraudite prietaiso. Naudokite Jūsų darbui tinkamą elektrinį įrankį.** Su tinkamu elektriniu įrankiu Jūs dirbsite geriau ir saugiau, jei neviršysite nurodyto galimumo.
- b) Nenaudokite elektrinio įrankio, kurio jungiklis yra sugedęs.** Elektrinis įrankis, kurio negalima įjungti ar išjungti, yra pavojingas ir jį būtina remontuoti.
- c) Prieš prietaisą reguliuodami, keisdami papildomą įrangą ar prieš padėdami nenaudojamą prietaisą, iš elektros tinklo lizdo ištraukite kištuką ir/arba išimkite akumuliatorių.** Ši atsargumo priemonė apsaugos jus nuo netikėto elektrinio įrankio įsijungimo.
- d) Nenaudojamą elektrinį įrankį laikykite vaikams neprieinamoje vietoje. Neleiskite su prietaisu dirbti asmenims, neišmanantiems, kaip jį naudoti, arba neperskaičiusiems šių nuorodų.** Elektriniai įrankiai yra pavojingi, kai su jais dirba nepatyrę asmenys.

e) Rūpestingai prižiūrėkite elektrinius įrankius. Patikrinkite, ar judančios įrankio dalys nepriekaištingai veikia ir nestringa, ar nėra sulūžusių ar pažeistų dalių, kurios trikdytų elektrinio įrankio veikimą. Prieš pradėdant naudoti prietaisą, pažeistas dalis reikia sutaisyti. Daugelio nelaimingų atsitikimų priežastis yra blogai prižiūrimi elektriniai įrankiai.

f) Elektrinį įrankį, papildomą įrangą, darbo įrankius ir t. t. naudokite laikydamiesi šių reikalavimų. Atsižvelkite į darbo sąlygas ir atliekamą darbą. Naudojant elektrinį įrankį ne pagal paskirtį, gali susidaryti pavojingos situacijos.

5) Aptarnavimas

a) Elektrinį įrankį turi remontuoti tik kvalifikuoti specialistai ir naudoti tik originalias atsargines dalis. Taip galima garantuoti, jog prietaisas išliks saugus naudoti.

Saugos nuorodos dirbantiems su pulverizatoriumi

Darbo vietos saugumas

- ▶ **Pasirūpinkite, kad darbo vieta būtų švari, gerai apšviesta, joje nebūtų dažų ar tirpiklių pakuočių, šluosčių ir kitokių degių medžiagų.** Gali iškilti savaiminio užsiliepsnojimo pavojus. Šalia visada turi būti veikiantis gesintuvas ar gaisro gesinimo prietaisas.
- ▶ **Pasirūpinkite geru vėdinimu purškimo zonoje ir pakankamu šviežio oro kiekiu visoje patalpoje.** Garuojant degiems tirpikliams aplinka tampa sprogi.
- ▶ **Nepurškite medžiagų ir nevalykite medžiagomis, kurių suliepsnojimo temperatūra yra žemesnė už 21 °C.** Naudokite tik vandens, mažai lakių angliavandenilių pagrindu pagamintas arba panašias medžiagas. Garuojant lakiems tirpikliams aplinka tampa sprogi.

- ▶ **Nepurškite šalia uždegimo šaltinių, pvz., kibirkščiujančios statinės elektrinės įrangos, atviros ugnies, uždegimo ugnies, karštų daiktų, variklių, cigarečių, kibirkščiujančių elektrinių laidų kištukų ir jungiklių.** Nuo tokių kibirkščių šaltinių gali užsiliepsnoti aplinka.
- ▶ **Nepurškite medžiagų, jei nėra žinoma, ar jos pavojingos.** Nežinomos medžiagos gali kelti pavojų.

Žmonių sauga

- ▶ **Purškdami chemikalus arba dirbdami suiais dėvėkite papildomas asmeninės apsaugos priemones, pvz., specialias pirštines ir respiratorių arba dujokaukę.** Dėvint atitinkamoms sąlygoms pritaikytas apsaugines priemones, sumažėja pavojingų medžiagų keliamo rizika.



- ▶ **Nepurškite ant savęs, kitų asmenų ir gyvūnų.** Rankos ir kitos kūno dalys turi būti kuo toliau nuo purškiamos srovės. Jei purškiamą srovę prasiskverbė po oda, nedelsdami kreipkitės į gydytoją. Purškiamą medžiagą gali prasiskverbti net per pirštinę, o paskui per odą ir patekti į kūną.
- ▶ **Įpurškimo per odą nelaikykite paprastu įplovimu.** Aukšto slėgio srovė gali įpurkšti į kūną nuodingų medžiagų ir sukelti sunkių sužalojimų. Jei purškiamos medžiagos pateko po odą, nedelsdami kreipkitės į gydytoją.
- ▶ **Įvertinkite purškiamos medžiagos galimus sukelti pavojus. Laikykites ant pakuočių esančių ženklų ar purškiamos medžiagos gamintojo pateiktos informacijos, taip pat reikalavimų dėl asmeninių apsaugos priemonių naudojimo.** Gamintojo reikalavimų būtina laikytis, siekiant sumažinti gaisro riziką, taip pat nuodų, kancerogenų ir kt. medžiagų kenksmingą poveikį.

Elektrinio įrankio naudojimas ir priežiūra

- ▶ **Naudokite tik specialius gamintojo tiekiamus antgalius. Niekada nepurškite su nuimta antgalio apsauga.** Naudojant specialų antgalį su tinkama antgalio apsauga sumažėja aukšto slėgio srovės prasiskverbimo po oda ir nuodų įpurškimo į kūną tikimybė.
- ▶ **Būkite atsargūs valydami ir keisdami antgalius. Jei purškiant užsikemša antgalis, prieš nuimdami antgalį, kad galėtumėte jį išvalyti, įvykdykite gamintojo pateiktus prietaiso išjungimo ir slėgio išleidimo reikalavimus.** Aukšto slėgio veikiamas skystis gali prasiskverbti po oda, įpurkšti į kūną nuodingų medžiagų ir sukelti sunkių negalavimų.
- ▶ **Saugokite, kad ant maitinimo laido kištuko ir purškimo pistoleto jungiklio nepatektų dažų ir kitokių skysčių. Niekada nelaikykite laido ant kištukinių jungčių.** Gali iškilti elektros smūgio pavojus.

Funkcijų aprašymas



Perskaitykite visas šias saugos nuorodas ir reikalavimus. Jei nepaisysite žemiau pateiktų saugos nuorodų ir reikalavimų, gali trenkti elektros smūgis, kilti gaisras ir galite sunkiai susižaloti arba sužaloti kitus asmenis.

Elektrinio įrankio paskirtis

Elektrinis prietaisas skirtas tik bespalviam lakui, gruntui, skaidriam lakui, transporto priemonių dažams, beicui, medienos apsaugos priemonėms, augalų apsaugos priemonėms, alyvai, dezinfekavimo priemonėms ir dažams, kurių sudėtyje yra tirpiklių ir kuriuos galima skiesti vandeniu, purkšti.

Elektrinis prietaisas nėra skirtas dispersiniams ir lateksiniams dažams, šarmams, dengiamosioms medžiagoms, kurių sudėtyje yra rūgščių, grūdėtoms purškiamosioms medžiagoms arba medžiagoms, kuriose yra stambesnių dalelių, bei nelašančioms medžiagoms.

Pavaizduoti prietaiso elementai

Pavaizduotų sudedamųjų dalių numeriai atitinka elektrinio prietaiso schemose nurodytus numerius.

- 1 **Elektrinė dalis**
- 2 Laido spaustuvas
- 3 Oro filtro dangtelis
- 4 SDS mygtukas, skirtas atblokuoti
- 5 Maitinimo laidas
- 6 Kojelės ilginamoji dalis (tik 800 ml indui)
- 7 Oro filtro dangtelio varžtas
- 8 Oro filtras
- 9 **Purškimo pistoletas**
- 10 Siurbimo vamzdelis su indo sandarikliu
- 11 Indas purškiamai medžiagai, 600 ml
Indas purškiamai medžiagai, 800 ml*
- 12 Oro išleidimo dangtelis
- 13 Oro gaubtelis
- 14 Gaubiamoji veržlė
- 15 Ratukas purškiamos medžiagos kiekiui reguliuoti
- 16 Valdymo jungiklis
- 17 Oro išleidimo žarna
- 18 Oro išleidimo sklendė
- 19 Membrana
- 20 Tūta
- 21 Antgalio sandariklis
- 22 Menzūrėlė

*Pavaizduota ar aprašyta papildoma įranga į standartinį komplektą neįeina.

Informacija apie triukšmą ir vibraciją

Matavimų duomenys gauti pagal EN 60745.

Pagal A skalę išmatuotas prietaiso garso slėgio lygis tipiniu atveju siekia 74 dB(A). Paklaida K=1,5 dB.

Triukšmo lygis dirbant su prietaisu gali viršyti 80 dB(A).

Dirbkite su klausos apsaugos priemonėmis!

Išmatuotas vibracijos pagreitis rankos plaštakos srityje tipiniu atveju yra mažesnis nei 2,5 m/s².

Techniniai duomenys

Dažų pulverizatorius	PFS 55	
Gaminio numeris		3 603 B06 0..
Nominali naudojamoji galia	W	280
Našumas	g/min	0–110
Purškimo našumas	W	55
Laiko sąnaudos 5 m ² dažų sluoksniui	min	12
Purškiamo skysčio indo talpa	ml	600
Svoris pagal „EPTA-Procedure 01/2003“	kg	1,3
Apsaugos klasė		□/II

Atkreipkite dėmesį į jūsų elektrinio įrankio gaminio numerį, nes kai kurių elektrinių įrankių modelių pavadinimai gali skirtis.

Atitikties deklaracija

Atsakingai pareiškiame, kad skyriuje „Techniniai duomenys“ aprašytas gaminys atitinka žemiau pateiktas normas arba norminius dokumentus: EN 60745 pagal direktyvų 2004/108/EB, 98/37/EB (iki 2009-12-28), 2006/42/EB (nuo 2009-12-29) reikalavimus.

Techninė byla laikoma:

Robert Bosch GmbH, Dept. PT/ESC,
D-70745 Leinfelden-Echterdingen

Dr. Egbert Schneider
Senior Vice President
Engineering

Dr. Eckerhard Strötgen
Head of Product
Certification



18.02.2008, Robert Bosch GmbH, Power Tools Division
D-70745 Leinfelden-Echterdingen

Montavimas

- **Prieš atliekant bet kokius elektrinio įrankio reguliavimo ar priežiūros darbus reikia ištraukti kištuką iš elektros tinklo lizdo.**

Purškimo pistoleto ir elektrinės dalies montavimas (žr. pav. A1 – A2)

Elektrinės dalies sujungimas su purškimo pistoletu

Purškimo pistoletą **9** įstatykite į elektrinę dalį **1** – turite išgirsti, kad užsifiksavo.

Elektrinės dalies nuėmimas

Paspauskite abu raudonus SDS mygtukus **4**, laikykite juos paspaustus ir ištraukite purškimo pistoletą **9** iš elektrinės dalies.

Darbas

Paruošimas darbui

- **Purškimo darbus ant vandens telkinių kranto ar vietose netoli vandens surinkimo baseinų atlikti draudžiama.**

Pirkdami dažus, lakus ir purškiamas medžiagas atkreipkite dėmesį, ar jos nekenksmingos aplinkai.

Purškiamo paviršiaus paruošimas

Nuoroda: Plotą aplink purškiamą paviršių kiek galima daugiau rūpestingai apdenkite.

Purškiant susidarantis rūkas užteršia aplinką. Purškiant viduje gali būti užteršiami visi neapdengti paviršiai.

Purškiamas paviršius turi būti švarus, sausas ir neriebaluotas.

Lygius paviršius pašiauškite ir po to pašalinkite šlifavimo dulkes.

Purškiamos medžiagos skiedimas

- **Skiesdami patikrinkite, ar purškiamą medžiagą galima maišyti su skiedikliu.** Naudojant netinkamą skiediklį gali susidaryti gumulai, kurie užkimš purškimo pistoletą.

Purškiamą medžiagą	Rekomenduojamas skiedimo santykis
Medienos apsaugos priemonės, beicas, alyva, bespalvis lakas	neskiesta
Dezinfekavimo ir augalų apsaugos priemonės	neskiesta
Lakui, gruntavimo dažams, transporto priemonių dažams, viršutiniams sluoksniams naudojamiems alkidiniams dažams, kuriuos galima skiesti tirpikliais arba vandeniu	mažiausia 10 % atskiesta

Jei purškiamą medžiagą reikia atskiesti, atlikite šiuos veiksmus:

Paimkite menzurėlę **22**.

Purškiamą medžiagą gerai išmaišykite.

Į purškiamai medžiagai skirtą indą įpilkite pakankamai purškiamos medžiagos **11**. (žr. „Purškiamos medžiagos įpylimas“, 297 psl.) Purškiamą medžiagą skiedikliu atskieskite 10 %. Pavyzdžiui:

Purškiamos medžiagos pradinis kiekis [ml]	200	300	400	500
Skiediklis [ml]	20	30	40	50

Purškiamą medžiagą gerai išmaišykite.

Pabandykite purkšti ant bandomojo paviršiaus. (žr. „Purškimas“, 297 psl.)

Jei purškimo profilis optimalus, galite pradėti purškimą.

arba

Jei nesate patenkinti purškimo rezultatais arba dažai nesipurškia, atlikite veiksmus, aprašytus skyrelyje „Gedimų šalinimas“ 300 psl.

Purškiamos medžiagos įpylimas (žr. pav. B1–B2)

- ▶ **Prieš atliekant bet kokius elektrinio įrankio reguliavimo ar priežiūros darbus reikia ištraukti kištuką iš elektros tinklo lizdo.**

Nusukite indą **11** nuo purškimo pistoleto. Pasukite siurbimo vamzdelį **10** taip, kad purškiamą medžiagą galima būtų išpurkšti beveik be likučių:

norint purkšti paguldytus daiktus	į priekį antgalio kryptimi
norint purkšti virš galvos	atgal rankenos kryptimi

Į indą įpilkite purškiamos medžiagos ir prisukite jį prie purškimo pistoleto.

Paruošimas darbui

- ▶ **Atkreipkite dėmesį į tinklo įtampą! Elektros tinklo įtampa turi atitikti elektrinio įrankio firminėje lentelėje nurodytą įtampą. 230 V pažymėtus elektrinius įrankius galima jungti ir į 220 V įtampos elektros tinklą.**
- ▶ **Stebėkite, kad dirbant elektrinis prietaisas negalėtų įsiurbti nešvarumų ar tirpiklio garų.**

Įjungimas

Į kištukinį lizdą įstatykite kištuką. Paimkite į ranką elektrinį įrankį ir nukreipkite jį į purškiamą paviršių.

Elektrinis įrankis yra su 2-ų pakopų valdymo jungikliu **16**. Pirmoje pakopoje įjungtina turbina. 2-oje pakopoje pumpuojama purškiamą medžiagą.

Spauskite valdymo jungiklį **16**, kol pasirodys purškiamą medžiagą.

Išjungimas

Valdymo jungiklį **16** atleiskite. Iš kištukinio lizdo ištraukite kištuką.

Darbo patarimai

Purškimas (žr. C–D pav.)

Nuoroda: jei su prietaisu dirbate lauke, atkreipkite dėmesį į vėjo kryptį.

Pirmiausia atlikite bandomąjį purškimą ir pagal purškiamą medžiagą nustatykite purškimo profilį ir purškiamos medžiagos kiekį (nustatymus žr. žemiau esančiuose skyreliuose).

Purškimo pistoletą nuo purškiamo objekto visada būtinai laikykite vertikaliai vienodu 5 – 15 cm atstumu.

Pradėkite purkšti, pistoletą nusukę nuo norimo purkšti paviršiaus.

Priklausomai nuo nustatyto purškimo profilio, tolygiai vedžiokite purškimo pistoletą skersai arba aukštyn-žemyn.

Vienodos kokybės paviršius gaunamas, kai purškiamos juostos persidengia 4 – 5 cm. Purkšdami paviršių, purškimo operacijos stenkitės nenutraukti.

Tolygiai vedžiodami pistoletą gaunamas vienodos kokybės paviršius.

Purškiant nevienodu atstumu ir skirtingu kampu, susidaro stiprus dažų rūkas ir gaunamas netolygus paviršius.

Baikite purkšti, pistoletą nusukę nuo purškiamo paviršiaus.

Nepurkškite tiek, kad purškiamos medžiagos indas taptų visiškai tuščias. Kai siurbimo vamzdelis nėra panardintas į purškiamą medžiagą, nebesusidaro purškiamas rūkas ir paviršius nupurškiamas netolygiai.

Jei ant antgalio ir oro gaubtelio yra purškiamos medžiagos nuosėdų, abi dalis nuvalykite naudojamu skiedikliu.

Nuoroda: Elektrinį įrankį pastatykite tik ant lygaus ir švaraus paviršiaus, kad jis neapvirštų.







Purškimo profilio nustatymas (žiūr. pav. E)

- ▶ **Niekada nejunkite valdymo jungiklio 16, kai reguliuojate oro gaubtelį 13.**

Atlaisvinkite gaubiamąją veržlę 14.

Pasukite or gaubtelį 13 į norimą padėtį.

Tvirtai priveržkite gaubiamąją veržlę varžta.

Oro gaubtelis	Srovė	Naudojimas
		A vertikalus plokščias spindulys horizontaliai darbo kryptčiai
		B horizontalus plokščias spindulys vertikaliai darbo kryptčiai
		C Apskritas spindulys kampams, briaunoms ir sunkiai prieinamoms vietoms

Purškiamos medžiagos kiekio nustatymas (žiūr. pav. F)

Pasukite reguliavimo ratuką 15, kad nustatytumėte norimą purškiamos medžiagos kiekį:

- : mažiausias purškiamos medžiagos kiekis,
- +: didžiausias purškiamos medžiagos kiekis.

Purškiamos medžiagos kiekis	Nustatymas
Per daug purškiamos medžiagos ant purškiamo paviršiaus: 	Purškiamos medžiagos kiekį reikia sumažinti.  Reguliavimo ratuką 15 pasukite - kryptimi.
Per mažai purškiamos medžiagos ant purškiamo paviršiaus: 	Purškiamos medžiagos kiekį reikia padidinti.  Reguliavimo ratuką 15 pasukite + kryptimi.

Priežiūra ir servisas**Priežiūra ir valymas**

- ▶ **Prieš atliekant bet kokius elektrinio įrankio reguliavimo ar priežiūros darbus reikia ištraukti kištuką iš elektros tinklo lizdo.**
- ▶ **Nepanardinkite elektrinės dalies į tirpiklį ar į vandenį.** Korpusą valykite tik drėgna šluoste.

Valymas (žiūr. pav. H-I)

Kad purškimo pistoletas nepriekaištingai veiktų, jį būtina tinkamai valyti. Jei pistoletas valomas per mažai arba netinkamai, pretenzijos dėl garantijos nepriimamos.

Purškimo pistoletą ir purškiamos medžiagos indą visada valykite atitinkamu skiedikliu (tirpikliu arba vandeniu) priklausomai nuo naudojamos purškiamos medžiagos.

Purškimo pistoleto antgalių ir kiaurymių orui niekada nevalykite smiliais metaliniais daiktais. Likusios praskiestos purškiamos medžiagos niekada nepilkite atgal į neskiestos medžiagos indą.

Jei naudojote kenksmingą purškiamą priemonę, purškimo pistoletą išvalykite labai kruopščiai.

Ištraukite kištuką ir paspauskite valdymo jungiklį **16**, kad purškiamą medžiagą sutekėtų atgal į indą.

Nuimkite elektrinę dalį. (žr. 296 psl.)

Indą **11** nusukite ir išpilkite likusią purškiamą medžiagą.

Į indą pripilkite skiediklio (tirpiklio arba vandens) ir tvirtai prisukite prie purškimo pistoleto.

Purškimo pistoleto niekada nekratykite.

Purškimo pistoletą vėl sujunkite su elektrine dalimi. (žr. 296 psl.)

Įstatykite kištuką į kištukinį lizdą, paspauskite valdymo jungiklį ir purškite skiediklį į tuščią indą.

Šią operaciją kartokite tol, kol iš purškimo pistoleto pasirodys skaidrus skiediklis.

Ištraukite kištuką ir nuimkite elektrinę dalį.

Indą **11** visiškai ištuštinkite.

Patikrinkite, ar siurbimo vamzdelis su indo sandarikliu **10** nėra užterštas purškiamą medžiagą ir nepažeistas.

Indo ir purškimo pistoleto išorę nuvalykite skiedikliu sudrėkinta šluoste.

Nusukite gaubiamąją varžlę **14** ir oro gaubtelį **13**.

Skiedikliu nuvalykite antgalį **20** ir antgalio adatėlę.

Kartais taip pat reikia išvalyti ir antgalio sandariklį **21**.

Nuimkite antgalį **20** ir antgalio sandariklį **21**.

Pasinaudokite aštriu daiktu, nes antgalio sandariklis prie purškimo pistoleto laikosi tvirtai.

Skiedikliu nuvalykite antgalio sandariklį.

Antgalio sandariklį vėl įstumkite į purškimo pistoletą. Atkreipkite dėmesį, kad griovelis būtų nukreiptas nuo purškimo pistoleto.

Įstatykite antgalį į purškimo pistoleto korpusą ir sukite į tinkamą padėtį.

Ant antgalio uždėkite oro gaubtelį **13** ir tvirtai užveržkite gaubiamąją varžlę **14**.

Oro išleidimo žarnos valymas (žiūr. pav. G)

Jei oro išleidimo žarna **17** užteršta purškiamą medžiagą, ją reikia išvalyti.

Nuimkite dangtelį **12**, skirtą orui išleisti.

Nuimkite oro išleidimo žarną **17**.

Nusukite oro išleidimo sklendę **18**.

Išimkite oro membraną **19**.

Oro išleidimo žarną, oro išleidimo sklendę ir membraną valykite atitinkamais skiedikliais.

Išvalę pirmiausia vėl įdėkite membraną.

Stebėkite, kad ilgesnysis smaigalys būtų nukreiptas į viršų.

Vėl užsukite oro išleidimo sklendę.

Po to oro išleidimo žarną pirmiausia įstatykite į sklendę, o tada viršuje – į purškimo pistoletą.

Vėl įstatykite dangtelį.

Pakeiskite oro filtrą. (žiūr. pav. L)

Nuoroda: Niekada nenaudokite elektrinio įrankio be oro filtro. Be oro filtro gali būti įsiurbiami nešvarumų ir gali sutrikti elektrinio įrankio veikimas.

Jei oro filtras yra užterštas, jį reikia pakeisti.

Atlaisvinkite varžtą **7**.

Nuimkite oro filtro dangtelį **3**.

Pakeiskite oro filtrą.

Uždarykite oro filtro dangtelį ir vėl tvirtai įsukite varžtą.

Medžiagos šalinimas

Skiediklius ir purškiamos medžiagos likučius šalinkite laikydami aplinkos apsaugos reikalavimų. Laikykitės gamintojo pateiktų šalinimo reikalavimų ir šalyje galiojančių specialių atliekų tvarkymo taisyklių.

Aplinkai kenksmingus chemikalus į žemę, gruntinius vandenis ar vandens telkinius išpilti draudžiama. Aplinkai kenksmingų chemikalų niekada neišpilkite į kanalizaciją!

Gedimų šalinimas

Gedimas	Priežastis	Pašalinimas
Purškiamą medžiagą netinkamai padengia paviršių.	Per mažas purškiamos medžiagos kiekis.	Reguliavimo ratuką 15 pasukite + kryptimi.
	Per didelis atstumas iki purškiamo paviršiaus.	Purškimo atstumą sumažinkite.
	Ant purškiamo paviršiaus per mažai purškiamos medžiagos, paviršius per retai apipurkštas.	Paviršių purškite daugiau.
	Purškiamą medžiagą per tiršta.	Purškiamą medžiagą dar kartą atskieskite 10 % ir atlikite bandomąjį purškimą.
Purškiamą medžiagą po purškimo varva.	Užpurkšta per daug medžiagos.	Reguliavimo ratuką 15 pasukite – kryptimi.
	Per mažas atstumas iki purškiamo paviršiaus.	Purškimo atstumą padidinkite.
	Purškiamą medžiagą per skysta.	Įmaišykite neskiestos purškiamos medžiagos.
	Per dažnai purkšta per tą pačią vietą.	Dažų perteklių pašalinkite ir purkšdami antrą kartą nepurškite taip dažnai per tą pačią vietą.
Per stambiai purškia.	Nustatytas per didelis purškiamos medžiagos kiekis.	Reguliavimo ratuką 15 pasukite – kryptimi.
	Užterštas antgalis 20 .	Antgalį išvalykite.
	Inde 11 per žemas slėgis.	Purškiamos medžiagos indą tvirtai prisukite prie purškimo pistoleto.
	Purškiamą medžiagą per tiršta.	Purškiamą medžiagą dar kartą atskieskite 10 % ir atlikite bandomąjį purškimą.
	Labai užterštas oro filtras.	Pakeiskite oro filtrą.
Per didelis dažų rūkas.	Užpurkšta per daug medžiagos.	Reguliavimo ratuką 15 pasukite – kryptimi.
	Per didelis atstumas iki purškiamo paviršiaus.	Purškimo atstumą sumažinkite.
Purškiamą srovę trūkčioja.	Inde per mažai purškiamos medžiagos.	Įpilkite purškiamos medžiagos.
	Užsikimšusi siurbimo vamzdelio 10 kiaurymė orui išleisti.	Siurbimo vamzdelį ir kiaurymę išvalykite.
	Labai užterštas oro filtras.	Pakeiskite oro filtrą.
	Purškiamą medžiagą per tiršta.	Purškiamą medžiagą dar kartą atskieskite 10 % ir atlikite bandomąjį purškimą.

Gedimas	Priežastis	Pašalinimas
Per antgalį laša purškiamą medžiagą.	Ant antgalio 20 ir oro gaubtelio 13 yra purškiamos medžiagos nuosėdų.	Antgalį ir oro gaubtelį išvalykite.
	Susidėvėjęs antgalis 20 .	Antgalį pakeiskite.
	Antgalis 20 atsilaisvinęs.	Užveržkite gaubiamąją veržlę 14 .
Iš antgalio nepurškiamą medžiagą.	Užsikimšęs antgalis 20 .	Antgalį išvalykite.
	Užsikimšęs siurbimo vamzdelis 10 .	Siurbimo vamzdelį išvalykite.
	Užsikimšusi siurbimo vamzdelio 10 kiaurymė orui išleisti.	Siurbimo vamzdelį ir kiaurymę išvalykite.
	Siurbimo vamzdelis 10 netvirtai įstatytas.	Siurbimo vamzdelį tvirtai įstatykite.
	Inde 11 nesukuriamas slėgis.	Purškiamos medžiagos indą tvirtai prisukite prie purškimo pistoleto.
	Purškiamą medžiagą per tiršta.	Purškiamą medžiagą dar kartą atskieskite 10 % ir atlikite bandomąjį purškimą.

Techninė priežiūra

Jeigu elektrinis įrankis, nepaisant gamykloje atliekamo kruopštaus gamybos ir kontrolės proceso, vis dėlto sugestų, jo remontas turi būti atliekamas įgaliotame Bosch elektrinių įrankių klientų aptarnavimo skyriuje.

leškant informacijos ir užsakant atsargines dalis būtina nurodyti dešimtženklį gaminio užsakymo numerį.

Klientų aptarnavimo skyrius ir klientų konsultavimo tarnyba

Klientų aptarnavimo skyriuje gausite atsakymus į klausimus, susijusius su jūsų gaminio remontu, technine priežiūra bei atsarginėmis dalimis. Detalius brėžinius ir informaciją apie atsargines dalis rasite čia:

www.bosch-pt.com

Bosch klientų konsultavimo tarnybos specialistai mielai jums patars gaminių ir papildomos įrangos pirkimo, naudojimo bei nustatymo klausimais.

Lietuva

Bosch įrankių servisas

Informacijos tarnyba: +370 (037) 713350

Įrankių remontas: +370 (037) 713352

Faksas: +370 (037) 713354

El. paštas: service-pt@lv.bosch.com

Sunaikinimas

Purškimo pistoletas, elektrinė dalis, papildoma įranga ir pakuotės turi būti ekologiškai utilizuojami.

Plastikinės prietaiso dalys yra pažymėtos, kad jas būtų galima tinkamai išrūšiuoti antriniam perdirbimui.

Tik ES šalims:



Nemeskite elektrinių įrankių į buitinių atliekų kontenerius!

Pagal ES Direktyvą 2002/96/EB dėl naudotų elektrinių ir elektroninių prietaisų atliekų utilizavimo ir pagal vietinius šalies įstatymus

naudoti nebetinkami elektriniai įrankiai turi būti surenkami atskirai ir gabenami į antrinių žaliavų tvarkymo vietas, kur jie turi būti sunaikinami arba perdirbami aplinkai nekenksmingu būdu.

Galimi pakeitimai.