

GALAXY LINE

Руководство по эксплуатации
Пайдалану жөніндегі нұсқаулық

RUS

KAZ



Отпариватель
Бумен жібіткіш

GL6287

EAC

С ЭТОЙ МОДЕЛЬЮ ПОКУПАЮТ:



GL8011

УВЛАЖНИТЕЛЬ ВОЗДУХА УЛЬТРАЗВУКОВОЙ

- Мощность 35 Вт
- Съёмный резервуар для воды объемом 4 л
- Выход пара 400 мл/ч
- 3 режима интенсивности выхода пара
- Регулятор направления увлажнения
- Сенсорная панель управления
- Ночной режим
- Возможность использования аромасел
- Встроенная LED подсветка с функцией ночного светильника
- Автоотключение при отсутствии воды
- Индикатор работы и опустошения резервуара

ИСПОЛЬЗОВАНИЕ АРОМАСЕЛ ФУНКЦИЯ НОЧНОГО СВЕТИЛЬНИКА



GL6302

МАШИНКА ДЛЯ УДАЛЕНИЯ КАТЫШКОВ

- Элемент питания типа «AA», 2 шт. (в комплект не входят)
- Прозрачный съёмный контейнер для катышков
- Стальные лезвия
- Защитная крышка
- Щетка для очистки в комплекте

КОМПАКТНЫЙ РАЗМЕР



GL6270

ПАРООЧИСТИТЕЛЬ

- Мощность 1500 Вт
- Объем бойлера 700 мл
- Постоянная подача пара до 65 г/мин
- Температура пара 100 °C
- Давление пара 3,5 Бар
- Время нагрева до 10 минут
- Время непрерывной работы до 30 мин
- Теплоизолированный шланг для подачи пара длиной 160 см
- Регулятор интенсивности выхода пара
- Блокировка подачи пара
- Защита от перегрева

ПРИНАДЛЕЖНОСТИ

- Насадка для чистки стекла
- Насадка-щетка для пола
- Щелевая насадка
- Круглая щетка, тряпка, воронка
- 2 удлинительные трубки

КЛАСС ВЛАГОЗАЩИТЫ IPX4



GL6430

ЭЛЕКТРОВЕНИК

- Li-ion аккумулятор емкостью 1500 мА·ч
- До 60 минут непрерывной работы
- Объем контейнера 0,5 л
- Легкая очистка контейнера
- Индикатор заряда

ПРИНАДЛЕЖНОСТИ

- Металлическая трехсекционная трубка длиной 97 см
- Съёмная вращающаяся щетка
- 2 съёмные тряпки для влажной уборки

ЭНЕРГОЕМКИЙ АККУМУЛЯТОР

СОДЕРЖАНИЕ / МАЗМҰНЫ

1 Общие указания	4
2 Технические требования	5
3 Комплектность	5
4 Требования безопасности	6
5 Функциональные элементы электроприбора	8
6 Подготовка к работе	9
7 Порядок работы	9
8 Техническое обслуживание	10
9 Правила хранения	11
10 Срок службы	12
11 Возможные неисправности и методы их устранения	12
12 Гарантии изготовителя	13
13 Прочая информация	14
1 Жалпы деректер	15
2 Техникалық талаптар	16
3 Жиынтықтылық	16
4 Қауіпсіздік талаптары	17
5 Электр құралының атқарымдық элементтері	19
6 Жұмысқа дайындау	20
7 Жұмыс тәртібі	20
8 Техникалық қызмет көрсету	21
9 Сақтау ережесі	22
10 Қызметтік мерзімі	23
11 Ықтимал ақаулықтар және оларды жою әдістері	23
12 Дайындаушының кепілдемесі	24
13 Өзге ақпарат	25

Уважаемый покупатель!

Мы благодарим Вас за оказанное доверие и уверены, что Вы останетесь довольны покупкой. Техника GALAXY LINE разработана для создания атмосферы комфорта и уюта в Вашем доме.

Перед использованием прибора мы настоятельно рекомендуем Вам внимательно ознакомиться со всеми пунктами настоящего руководства по эксплуатации.

При покупке прибора необходимо удостовериться в его работоспособности, отсутствии механических повреждений, проверить комплектацию и наличие штампа торгующей организации, даты продажи и подписи продавца с номером модели и серийным номером, точно соответствующим серийному номеру на корпусе прибора.

Құрметті сатып алушы!

Біз Сізге арқан сеніміңіз үшін алғысымызды айтамыз және Сіздің сатып алған техникаңызға көңіліңіз толатындығына сенімдіміз. GALAXY LINE техникасы Сіздің үйіңізде жайлылық атмосферасы мен қолайлылықты орнату үшін жасалған. Құралды қолдану алдында біз Сізге аталған пайдалану жөніндегі нұсқаулықтың барлық тармақтарымен мұқият танысып шығуды ұсынамыз. Құралды сатып алу кезінде оның жұмысқа қабілеттілігіне, механикалық бүлінудердің жоқтығына көз жеткізу, сонымен қатар, сатушы ұйым мертабанының бар екендігін, сатылған күнін және сатушының қолтаңбасын, құралдың корпусындағы сериялық нөмірге дәл сәйкес келетін үлгінің нөмірі мен сериялық нөмірін және жиынтығын тексеру қажет.

1 ОБЩИЕ УКАЗАНИЯ

Отпариватель GALAXY LINE GL6287 (далее по тексту – отпариватель, прибор, электроприбор, изделие) предназначен для деликатного разглаживания складок на одежде или предметах интерьера, а также для отпаривания любых типов одежды и тканей. С помощью отпаривателя можно легко очистить от пыли и продезинфицировать детские игрушки, мягкую мебель, шторы и прочие предметы. Насадка-щетка для очистки, насадка для отпаривания деликатных тканей в комплекте обеспечивают удобное использование.



Данный прибор соответствует требованиям:

Технического регламента Таможенного союза ТР ТС 004/2011 «О безопасности низковольтного оборудования», утвержденного Решением Комиссии Таможенного союза от 16 августа 2011 г. №768; Технического регламента Таможенного союза ТР ТС 020/2011 «Электромагнитная совместимость технических средств», утвержденного Решением Комиссии Таможенного союза от 9 декабря 2011г. №879; Технического регламента Евразийского экономического союза ТР ЕАЭС 037/2016 «Об ограничении применения опасных веществ в изделиях электротехники и радиоэлектроники», утвержденного решением Совета Евразийской экономической комиссии от 18 октября 2016 г. № 113.

Храните руководство по эксплуатации в течение всего срока службы изделия. Приобретенное вами изделие может иметь некоторые отличия от настоящего руководства, не влияющие на его эксплуатацию.

2 ТЕХНИЧЕСКИЕ ТРЕБОВАНИЯ

Таблица 1

Наименование параметра	Значение
Номинальное напряжение	220-240 В ~
Номинальная частота	50 Гц
Мощность	2500 Вт
Длина шнура питания	180 см
Время непрерывной работы	до 45 мин.
Время нагрева	80 с
Выход пара	1 режим: 11 ± 4 г/мин. 2 режим: 18 ± 4 г/мин. 3 режим: 33 ± 4 г/мин. 4 режим: 36 ± 4 г/мин. 5 режим: 45 ± 4 г/мин.
Температура пара	140 °С
Температура подошвы	160°С
Объем контейнера для воды	600 мл
Индикатор работы	да
Функция самоочистки	да
Автоотключение при отсутствии воды / перегреве	да
Материал подошвы	алюминиевая подошва с керамическим покрытием
Автоотключение в случае бездействия (не нажимается кнопка пара)	через 8 минут
Класс защиты от поражения электрическим током	I
Давление пара	350 000 Па (3,5 Бар)

3 КОМПЛЕКТНОСТЬ

Таблица 2

Наименование	Количество
Отпариватель	1 шт.
Насадка-щетка для очистки	1 шт.
Насадка для отпаривания деликатных тканей	1 шт.
Потребительская тара	1 шт.
Руководство по эксплуатации	1 шт.
Блок антинакипи	2 шт.

4 ТРЕБОВАНИЯ БЕЗОПАСНОСТИ

Безопасная и стабильная работа изделия гарантируется только при соблюдении следующих условий:

4.1 Запрещается погружать в воду и другие жидкости корпус изделия или его отдельные части.

4.2 Перед подключением изделия к сети питания необходимо убедиться, что параметры в сети соответствуют значениям, указанным в настоящем руководстве по эксплуатации.

4.3 Во избежание опасности, вызываемой случайным перезапуском термовыключателя, прибор не должен питаться через внешнее выключающее устройство, такое как таймер, или быть подключен к сети, которая, как правило, включается и выключается коммунальными службами.

4.4 При отключении изделия от сети следует держаться за вилку, а не за шнур питания.

4.5 Прибор не предназначен для использования лицами (включая детей) с пониженными физическими, сенсорными или умственными способностями или при отсутствии у них жизненного опыта или знаний, если они не находятся под присмотром или не проинструктированы об использовании прибора лицом, ответственным за их безопасность. Дети должны находиться под присмотром для недопущения игр с прибором. Не следует позволять детям контактировать с изделием, даже если он выключен и отключен от сети. Избегайте присутствия детей и животных рядом с работающим изделием.

4.6 Не используйте изделие для любых иных целей, кроме указанных в данном руководстве по эксплуатации. Эксплуатация, обслуживание и хранение изделия должны осуществляться строго в соответствии с данным руководством по эксплуатации.

4.7 Не используйте изделие, если есть риск возгорания или взрыва, например, вблизи легковоспламеняющихся жидкостей или газов.

4.8 Всегда отключайте прибор от сети питания, если он оставлен без присмотра и перед сборкой, разборкой или чисткой. Также изделие нужно отключить от сети в случае любых неполадок и после окончания работы.

4.9 Необходимо следить за целостностью шнура питания и изделия. Запрещается использовать изделие при наличии повреждений.

4.10 При повреждении шнура питания во избежание опасности его должен заменить изготовитель или его агент, или аналогичное квалифицированное лицо. Замена шнура питания осуществляется в авторизованном сервисном центре согласно действующему тарифу.

4.11 Неправильное обращение с изделием может привести к его поломке, причинению вреда пользователю или его имуществу.

4.12 Не прикасайтесь во время работы с изделием к заземленным предметам (например, трубопроводам, радиаторам отопления, газовым плитам, холодильнику).

4.13 При перемещении электроприбора с нагретой рабочей поверхностью избегайте контакта рабочей поверхности с любыми частями тела.

4.14 Во избежание контакта с паром, исходящим из отверстий, проверьте электроприбор перед применением, держа его включенным на расстоянии от тела.

4.15 Следует отключать прибор от сети электропитания во время наполнения и очистки.

- 4.16 В случае явной или предполагаемой неисправности изделия следует обратиться в авторизованный сервисный центр для диагностики и ремонта изделия.
- 4.17 Запрещается направлять струю пара на что-либо, кроме предметов, которые Вы намерены отпарить, разгладить, дезинфицировать или увлажнить.
- 4.18 После использования рекомендуется удалить остатки воды из электроприбора.
- 4.19 Не используйте газированную воду, парфюмерные добавки и раствор крахмала, а также горячую воду при наполнении контейнера.
- 4.20 Во избежание ожогов не касайтесь нагретых деталей электроприбора. Будьте осторожны при обращении с горячим электроприбором во избежание ожогов горячей водой или паром.
- 4.21 Никогда не отпаривайте одежду, уже надетую на человека, так как температура выходящего пара очень высокая, пользуйтесь вешалкой.
- 4.22 Держите шнур питания вдали от источника нагрева, масла и острых предметов.
- 4.23 Использование принадлежностей, не поставляемых в комплекте с изделием, может быть небезопасным и привести к поломке изделия.
- 4.24 Следует соблюдать меры предосторожности при эксплуатации прибора в связи с выбросом пара.
- 4.25 В случае падения прибора в воду немедленно отключите его от электрической сети, вынув вилку из электрической розетки. При этом ни в коем случае не опускайте в воду руки. По вопросу дальнейшего использования прибора обратитесь в авторизованный сервисный центр.
- 4.26 Прибор не следует использовать, если его уронили, если присутствуют видимые следы повреждения или если он протекает.
- 4.27 Прибор нельзя оставлять без надзора, когда он подключен к сети питания.
- 4.28 Прибор следует ставить на плоскую, устойчивую поверхность в перерывах между использованием.

ВНИМАНИЕ! Прибор предназначен только для бытового использования.

ВНИМАНИЕ! Запрещается пользоваться электроприбором в состоянии алкогольного или наркотического опьянения или в иных условиях, мешающих объективному восприятию действительности, и не следует доверять электроприбор людям в таком состоянии или в таких условиях!

ВНИМАНИЕ! Данное руководство по эксплуатации не может предусмотреть все возможные нештатные ситуации, которые могут возникнуть в процессе эксплуатации данного прибора. Пользователь должен самостоятельно соблюдать меры техники безопасности при работе с электроприбором!



**Осторожно!
Горячая
поверхность!**

Поверхности прибора могут стать горячими в ходе использования!

5 ФУНКЦИОНАЛЬНЫЕ ЭЛЕМЕНТЫ ЭЛЕКТРОПРИБОРА

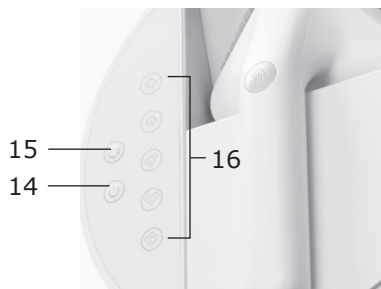
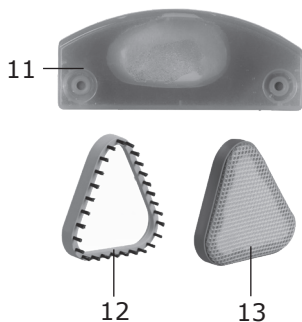

1. Теплоизолированный шланг
2. Корпус
3. Отсек для хранения шнура питания
4. Панель управления
5. Подставка для утюжка
6. Паровой утюжок
7. Кнопка подачи пара
8. Ручка
9. Отверстие для залива воды
10. Контейнер для воды
11. Блок антинакипи

12. Насадка-щетка для очистки
13. Насадка для отпаривания деликатных тканей

Панель управления:

14. Кнопка включения
15. Кнопка выбора интенсивности выхода пара
16. Индикаторы интенсивности выхода пара

6 ПОДГОТОВКА К РАБОТЕ

Внимательно прочтите руководство по эксплуатации. Извлеките прибор из упаковки, удалив весь упаковочный материал (при наличии). Проверьте комплектацию и убедитесь в отсутствии механических повреждений. Проверьте целостность изделия и шнура питания. Протрите корпус сначала влажной салфеткой, а затем сухой тканью.

Перед первым использованием электроприбора заполните контейнер водой и дайте ему поработать в течение 5 минут. Для залива в контейнер можно использовать фильтрованную или специальную воду для глажения. Отключите прибор от электросети, дайте ему остыть и удалите остатки воды из контейнера.

6.1 Наполнение контейнера водой

6.1.1 Перед наполнением контейнера водой убедитесь в том, что электроприбор отключен от электросети.

6.1.2 Наполните контейнер через отверстие для залива воды. Электроприбор готов к использованию.

ВНИМАНИЕ! Не используйте горячую воду, температура воды не должна быть выше +50° С.

ПРИМЕЧАНИЕ: для продления срока службы отпаривателя рекомендуется использовать дистиллированную и деминерализованную воду.

7 ПОРЯДОК РАБОТЫ

7.1 Отпариватель можно использовать для деликатного разглаживания складок на одежде или предметах интерьера, а также для отпаривания любых типов одежды и тканей, при этом необходимо руководствоваться указаниями на ярлыках одежды.

Если подобная информация отсутствует, попробуйте с помощью прибора отпарить ткань с изнаночной стороны. При отпаривании таких тканей, как шёлк или вельвет, обрабатывайте ткань, держа отпариватель на некотором расстоянии от изделия.





7.2 При необходимости установите насадку-щетку для очистки на паровой утюжок. Для отпаривания деликатных тканей используйте насадку для отпаривания деликатных тканей.

ВНИМАНИЕ: не надевайте насадки на утюжок во время работы во избежание ожогов! Дайте прибору остыть.

7.3 Подключите электроприбор к сети. Для включения прибора нажмите на кнопку включения «»

7.4 С помощью кнопки «» выберите степени интенсивности выхода пара в зависимости от типа ткани:

 – синтетика

-  – шелк
-  – шерсть
-  – хлопок
-  – лен

Время нагрева прибора составляет 80 секунд.

Примечание: Если во время нагрева из отверстий выходит пар или вода убедитесь, что подача пара выключена, для отключения необходимо однократно нажать на кнопку подачи пара. Во время нагрева индикатор интенсивности выхода пара будет мигать, когда индикатор будет гореть непрерывно, это означает, что прибор готов к использованию.

7.5 Для запуска процесса отпаривания нажмите на кнопку подачи пара. Если в процессе работы необходимо поставить прибор нажмите на кнопку подачи пара еще раз, тогда подача пара прекратится.

В случае, если необходимо положить утюжок, то нажмите на кнопку подачи пара, чтобы остановить подачу пара и установите утюжок на термостойкую подставку.

ПРИМЕЧАНИЕ: во избежание повреждения металлических элементов на одежде не направляйте пар на эти элементы.

ПРИМЕЧАНИЕ: если из шланга исходит посторонний шум, вытяните шланг, дайте конденсату стечь обратно в электроприбор.

ПРИМЕЧАНИЕ: не допускайте перегибов парового шланга. По окончании работы нажмите на кнопку «» и отключите прибор от электросети. Дайте одежде просохнуть и остыть.

7.6 Для того, чтобы полностью отключить прибор от электросети необходимо нажать на выключатель, а затем вытащить вилку шнура питания из розетки.

ВНИМАНИЕ: после отключения прибора пар может выходить из отверстий некоторое время.

ВНИМАНИЕ: прибор оснащен функцией автоотключения, в случае бездействия в течение 8 минут, прибор выключится автоматически.

ПРИМЕЧАНИЕ: прибор оборудован системой защиты от перегрева. В случае перегрева прибор отключится автоматически, в данном случае необходимо отключить прибор от сети и дать остыть в течение 15 минут.

8 ТЕХНИЧЕСКОЕ ОБСЛУЖИВАНИЕ

8.1 Убедитесь, что прибор выключен, отключен от электросети и остыл перед его чисткой.

8.2 Для предотвращения образования накипи рекомендуется использовать воду, прошедшую предварительную стадию очистки (отфильтрованная вода).

8.3 Всегда удаляйте остатки воды из контейнера. Для этого снимите контейнер с корпуса прибора и слейте воду.

8.4 Накипь и другие загрязнения с поверхности прибора можно удалить с помощью влажной ткани. Для чистки прибора не используйте абразивные чистящие средства и другие химические вещества, которые могут повредить корпус электроприбора.

8.5 Для очистки прибора от накипи смешайте 1/3 часть уксуса и 2/3 части воды и залейте в контейнер. Выберите максимальный режим интенсивности выхода пара. Дождитесь, когда прибор нагреется, нажмите кнопку подачи пара и выпарите воду из контейнера. После завершения процесса отключите прибор от сети и дайте остыть в течение 30 минут.

8.6 Функция «Самоочистка»

Наполните контейнер водой до максимального уровня. Подключите прибор к электросети и поместите утюжок над емкостью или раковиной. Нажмите и удерживайте кнопку выбора интенсивности выхода пара в течение 5 секунд. Индикаторы интенсивности выхода пара будут мигать, и прибор начнет самоочистку. Из отверстий будет вытекать вода, это нормальное явление. По окончании процесса трижды прозвучит звуковой сигнал, и прибор отключится автоматически. Для самостоятельной остановки процесса очистки, нажмите и удерживайте кнопку выбора интенсивности выхода пара в течение 5 секунд. Отключите прибор от электросети и дайте ему остыть.

ВНИМАНИЕ! Соблюдайте меры предосторожности при эксплуатации прибора в связи с выбросом пара.

9 ПРАВИЛА ХРАНЕНИЯ

Хранить изделие необходимо при температуре окружающей среды от 0°C до +40°C и относительной влажности воздуха не более 80% в месте, недоступном для детей и животных.

Во избежание повреждений перевозите изделие только в заводской упаковке. После транспортировки или хранения изделия при пониженной температуре необходимо выдержать его при комнатной температуре не менее двух часов. При перевозке, погрузке, разгрузке и хранении изделия следует руководствоваться, помимо изложенных в руководстве по эксплуатации, следующими требованиями:

- запрещается подвергать изделие существенным механическим нагрузкам, которые могут привести к повреждению изделия и /или нарушению его упаковки;
- необходимо избегать попадания на упаковку изделия воды и других жидкостей.

Перед перевозкой или передачей на хранение при отрицательной температуре, бывшего в эксплуатации, изделия необходимо убедиться в том, что в изделии отсутствует вода. Все поверхности изделия должны быть сухими. Оберегайте изделие от значительных перепадов температур и воздействия прямых солнечных лучей.

9.1 Утилизация



Неправильная утилизация изделия наносит непоправимый вред окружающей среде. Не выбрасывайте неисправное изделие, а также отработанные элементы питания вместе с бытовыми отходами. Обратитесь для этих целей в специализированный пункт утилизации.

Адреса пунктов приема бытовых изделий, оборудования и отработанных элементов питания на переработку Вы можете получить в муниципальных службах Вашего населенного пункта.

10 СРОК СЛУЖБЫ

Данное изделие при соблюдении всех требований, указанных в настоящем руководстве, должно прослужить не менее 3-х лет.

Изготовитель обращает внимание покупателей, что при эксплуатации изделия в рамках личных нужд и соблюдений правил пользования, приведенных в данном руководстве по эксплуатации, срок службы изделия может значительно превысить указанный в настоящем руководстве.

Изготовитель оставляет за собой право вносить в конструкцию и комплектацию изменения, не ухудшающие эксплуатационные качества изделия.

Срок службы прибора составляет 3 года.

11 ВОЗМОЖНЫЕ НЕИСПРАВНОСТИ И МЕТОДЫ ИХ УСТРАНЕНИЯ

Если прибор вышел из строя, не следует пытаться отремонтировать его самостоятельно. Настоятельно рекомендуется обратиться в авторизованный сервисный центр.

Таблица 3

Возможная проблема	Способ устранения
Прибор не нагревается	Проверьте, вставлена ли вилка в розетку
	Проверьте исправность электрической сети
	Проверьте, работает ли кнопка включения
Не образуется пар	Проверьте уровень воды в контейнере
	Убедитесь, что кнопка подачи пара нажата
	Держите утюжок в правильном положении, не перегибайте шланг
Вода выплескивается из контейнера	Убедитесь, что вода в контейнере не превышает максимальный уровень
Прибор издает хлопающие звуки	Проверьте уровень воды в контейнере и добавьте воду в контейнер при необходимости

Пар не разглаживает складки	Держите утюжок в правильно положении, не перегибайте шланг, расправьте и слегка натяните ткань для лучшего результата
-----------------------------	---

12 ГАРАНТИИ ИЗГОТОВИТЕЛЯ

Обращаем Ваше внимание, что в течение гарантийного срока электроприбор будет принят на бесплатное сервисное обслуживание или ремонт при соблюдении следующих условий:

Гарантийные обязательства осуществляются при наличии правильно заполненного гарантийного талона с указанием в нем даты продажи, серийного номера, печати (штампа) торгующей организации, подписи продавца. При отсутствии у Вас правильно заполненного гарантийного талона мы будем вынуждены отклонить Ваши претензии по качеству данного изделия. Во избежание недоразумений убедительно просим Вас перед началом работы с изделием внимательно ознакомиться с руководством по эксплуатации. Обращаем Ваше внимание на исключительно бытовое назначение изделия. Условия гарантии не предусматривают периодическое техническое обслуживание на дому у владельца.

Правовой основой настоящих гарантийных условий является действующее законодательство Российской Федерации, в частности, последняя редакция Федерального закона «О защите прав потребителей» и Гражданский кодекс Российской Федерации.

Гарантийный срок эксплуатации изделия составляет 24 месяца. Этот срок исчисляется со дня продажи изделия через розничную сеть.

Наши гарантийные обязательства распространяются только на неисправности, выявленные в течение гарантийного срока, и обусловленные производственными, технологическими и конструктивными дефектами, т.е. допущенными по вине компании-изготовителя.

12.1 Гарантийные обязательства не распространяются на:

12.1.1 Неисправности изделия, возникшие в результате:

- несоблюдения пользователем предписаний руководства по эксплуатации;
- механического повреждения, вызванного внешним или любым другим воздействием;
- применения изделия не по назначению;
- неблагоприятных атмосферных и внешних воздействий на изделие, таких как дождь, снег, повышенная влажность, нагрев, агрессивные среды, несоответствие параметров питающей электросети требованиям руководства по эксплуатации;
- использования принадлежностей, расходных материалов и запчастей, не предусмотренных технологической конструкцией данной модели, не рекомендованных или не одобренных производителем.

12.1.2 Изделия, подвергавшиеся вскрытию, ремонту или модификации неуполномоченными на то лицами.

12.1.3 Неисправности, возникшие вследствие ненадлежащего обращения или хранения изделия, такие как:

- наличие ржавчины на металлических элементах изделия;
- обрывы и надрезы шнура питания;

- сколы, царапины, сильные потертости корпуса, пластиковых частей изделия и др.

12.1.4 Неисправности, возникшие в результате перегрузки изделия, повлекшие выход прибора из строя.

12.1.5 Изделия без читаемого серийного номера.

12.1.6 Расходные материалы, сменные детали, узлы, подлежащие периодической замене, а также аксессуары и комплектующие, поставляемые в комплекте с электроприбором (насадка-щетка, насадка для отпаривания деликатных тканей).

12.1.7 К безусловным признакам перегрузки относятся:

- деформация или оплавление деталей и узлов изделия;
- потемнение или обугливание изоляции проводов.

Обращаем Ваше внимание, что доставка изделия в сервисный центр и из него осуществляется конечным потребителем (владельцем) или за его счет. Техническое освидетельствование прибора на предмет установления гарантийного случая производится только в авторизованном сервисном центре.

Список сервисных центров можно узнать на сайте **www.galaxy-tecs.ru** или у продавца.

ВНИМАНИЕ! При покупке изделия требуйте проверки комплектности и исправности, а также правильного заполнения гарантийного талона.

Изделие должно передаваться в индивидуальной упаковке, специально предназначенной для данного товара с указанием наименования модели и товарного знака.

13 ПРОЧАЯ ИНФОРМАЦИЯ

Импортер: ООО «МЕГАПОЛИС»

Адрес: 432048, Российская Федерация, Ульяновская область, г.о. город Ульяновск, г. Ульяновск, ул. Локомотивная, зд.14А

Телефон: +78422324242

Адрес электронной почты: mail@simbirsk-crown.ru.

Изготовитель: Чжэцзян Хуагуан Илектрик Аплайнс Груп Ко., ЛТД.

Адрес: Чжоусян Индастриэл Дивэллопмэнт Зоун, Цыси Сити , Чжэцзян Про.,Китай.

Сделано в КНР

Дата изготовления указана на серийном номере лейбла (информационная табличка), расположенном на самом изделии. В соответствии со стандартом изготовителя серийный номер содержит - импортер и номер заказа/ месяц год изготовления / порядковый номер изделия.

1 ЖАЛПЫ ДЕРЕКТЕР

Бумен жібіткіш GALAXY LINE GL6287 (ары қарай мәтін бойынша – буландырғыш, құрал, электр құралы, бұйым) киімдегі немесе ішкі көрініс заттарындағы қырыстырыстарды нәзік үтіктеуге, сонымен бірге кез келген типтегі киімдер мен маталарды булап жібітуге қолдануға болады. Бумен жібіткіштің көмегімен балалардың ойыншықтарын, жұмсақ жиһазды, перделерді және басқа да заттарды шаңнан жеңіл тазалауға және дезинфекциялауға болады. Жиынтықтағы тазалауға арналған саптама-шөтке және нәзік маталарды буландыруға арналған саптама қолайлы пайдаланумен қамтамасыз етеді.

ЕАЭ **Өнім Кедендік одақтың келесі техникалық регламенттеріне сәйкес болады:**

Кеден одағы Комиссиясының 2011 жылдың 16 тамызындағы №768 Шешімімен бекітілген ТР ТС 004/2011 «Төмен вольтты жабдықтардың қауіпсіздігі туралы» Кеден одағының техникалық регламентіне;

Кеден одағы Комиссиясының 2011 жылдың 9 желтоқсанындағы №879 Шешімімен бекітілген ТР ТС 020/2011 «Техникалық құралдардың электромагниттік үйлесімділігі» Кеден одағының техникалық регламентіне; Еуразиялық экономикалық комиссиясы кеңесінің 2019 жылдың 18 қазанындағы №113 шешімімен бекітілген Еуразиялық экономикалық одақтың ЕАЭО ТР 037/2016 «Электротехника және радиоэлектроника бұйымдарында қауіпті заттарды қолдануды шектеу туралы» техникалық регламенті.

Пайдалану жөніндегі нұсқаулықты бұйымның барлық қызметтік мерзімі ішінде сақтаңыз. Сіз арқылы сатып алынған бұйым осы нұсқаулықтан оның пайдаланылуына әсер етпейтін кейбір ерекшеліктерге ие болуы мүмкін.

2 ТЕХНИКАЛЫҚ ТАЛАПТАР

1 Кесте

Параметрдің атауы	Мәні
Номиналды кернеу	220-240 В ~
Номиналды жиілік	50 Гц
Қуаты	2500 Вт
Қуат беру баусымының ұзындығы	180 см
Үздіксіз жұмыс уақыты	45 мин.
Қыздыру уақыты	80 с
Будың шығуы	1 режим: 11 ± 4 г/мин. 2 режим: 18 ± 4 г/мин. 3 режим: 33 ± 4 г/мин. 4 режим: 36 ± 4 г/мин. 5 режим: 45 ± 4 г/мин.
Бу температурасы	140 °С
Табанның температурасы	160 °С
Суға арналған контейнердің көлемі	600 мл
Жұмыс индикаторы	ия
«Өздігінен тазару» атқарымы	ия
Су жоқ және қызып кету кезінде автоажыратылу	ия
Табанның материалы	Керамикалық жабынмен алюминий табан
Әрекетсіздік жағдайында автоажыратылу (бул батырмасы басылмайды)	8 минуттан кейін
Электр тоғымен зақымдалудан қорғаныс класы	I
Бу қысымы	350 000 Па (3,5 Бар)

3 ЖИЫНТЫҚТЫЛЫҚ

2 Кесте

Атауы	Саны
Бумен жібіткіш	1 дана
Тазалауға арналған саптама-шөтке	1 дана
Нәзік маталарды буландыруға арналған саптама	1 дана
Пайдалану жөніндегі нұсқаулық	1 дана
Тұтынушылық ыдыс	1 дана
Қаққа қарсы блок	2 дана

4 ҚАУІПСІЗДІК ТАЛАПТАРЫ

Электр құралының қауіпсіз және тұрақты жұмысы на тек келесі шарттарды сақтаған кезде ғана кепілдік беріледі:

4.1 Бұйымның корпусын және оның жекелей бөліктерін суға және басқа да сұйықтықтарға батыруға тыйым салынады.

4.2 Бұйымды қуат беру желісіне қосудың алдында желі параметрлерінің осы пайдалану жөніндегі нұсқаулықта көрсетілген мәндерге сәйкес екендіктеріне көз жеткізіп алыңыз.

4.3 Термоажыратқыштың кездейсоқ іске қосылуымен шақырылатын қауіптерге жол бермеу үшін құралға таймер секілді сырттай сөндіруші құрылғы арқылы қуат берілмеу керек немесе әдетте, коммуналдық қызметтермен іске қосылатын және сөндірілетін желіге қосылмауы тиіс.

4.4 Бұйымды желіден ажырату кезінде қуат беру баусымынан емес ашадан ұстау керек.

4.5 Құрал физикалық, сенсорлық немесе ойлау қабілеттері төмендеген немесе оларда өмірлік тәжірибе мен білімдері болмаса, егер олар қарауда болмаса немесе оларға олардың қауіпсіздігіне жауапты тұлғалар арқылы құралды қолдану жөніндегі нұсқамалық жүргізілмесе, тұлғалармен (балаларды қоса алғанда) қолданылуға арналмаған. Балалар құралмен ойнауына жол бермеу үшін қарауда болуы керек. Егер ол тіпті желіден ажыратылған болса да, балалардың бұйымға жанасуларына рұқсат бермеу керек. Жұмыс істеп тұрған бұйымның жанында балалар мен жануарлардың болуына жол бермеңіз.

4.6 Бұйымды осы нұсқаулықта аталғандардан басқа мақсаттар үшін қолданбау керек. Бұйыммен жұмыс істеу, сақтау және күтім жасау осы пайдалану жөніндегі нұсқаулыққа қатаң сәйкес жүргізілуі керек.

4.7 Бұйымды егер жану немесе жарылыс қаупі бар болса, мәселен тез тұтанатын сұйықтықтардың немесе газдардың жанында қолданбаңыз.

4.8 Құралды егер ол қараусыз қалдырылған болса және құрастырудың, бөлшектеудің немесе тазалаудың алдында әрдайым желіден ажыратып отыру қажет. Сонымен бірге құралды кез келген ақаулықтар орын алған жағдайда және жұмыс аяқталғаннан кейін желіден ажырату қажет.

4.9 Қуат беру баусымының және бұйымның бүтіндігін қадағалау қажет. Бұйымды бүлінулер болған кезде қолдануға тыйым салынады.

4.10 Қуат беру баусымы бүлінген кезде қауіптерге жол бермеу үшін оны дайындаушы немесе оның агенті, немесе аналогтік біліктік тұлға ауыстыруы керек. Қуат беру баусымын ауыстыру қолданыстағы тарифқа сай авторландырылған сервистік орталықта жүзеге асырылады.

4.11 Бұйымға қате қарау оның бұзылуына, қолданушыға немесе оның мүлігіне зиян тигізуге әкеліп соқтыруы мүмкін.

4.12 Бұйымның жұмысы кезінде жерге тұйықталған заттарға жанаспаңыз (мәселен, құбыржолдарға, жылыту радиаторларына, газ плиталарына, тоңазытқышқа).

4.13 Жұмыс беті қызып тұрған электр құралын жылжыту кезінде жұмыс бетінің дененің кез келген бөліктеріне жанасуына жол бермеңіз.

4.14 Булы үтіктегі саңылаудан шығатын бумен жанасуға жол бермеу үшін электр құралын қолданудың алдында оны іске қосулы күйде денеден қашықтықта ұстай отырып, оны тексеріңіз.

4.15 Құралды толтыру және тазалау уақытында электр қуат беру желісінен

ажырату керек.

4.16 Өнімнің ақаулары анық немесе күдікті болған жағдайда, өнімді диагностикалау және жөндеу бойынша қызмет көрсету орталығына хабарласыңыз.

4.17 Бу ағынын Сіз буландырмақшы, тегістемекші, зарарсыздандырмақшы немесе ылғалдандырмақшы болған заттардан басқа ештеңеге бағыттауға тыйым салынады.

4.18 Қолданғаннан кейін электр қолданғаннан кейін оны толықтай суытыңыз және су қалдықтарын төгіңіз.

4.19 Газдалған суды, парфюмерлік қоспаларды және крахмал ерітіндісін қолданбаңыз.

4.20 Күйіп қалуларға жол бермеу үшін электр құралының қызып тұрған бөлшектеріне жанаспаңыз. Ыстық судан немесе будан күйіп қалуларға жол бермеу үшін ыстық электр құралын қолдану кезінде сақ болыңыз.

4.21 Ешқашан адамға киілген киімді буландырмаңыз, себебі шығыс будың температурасы тым жоғары болады, ілгішті қолданыңыз.

4.22 Қуат беру баусымын қызу көзінен, майдан және өткір заттардан алыс ұстаңыз.

4.23 Бұйыммен жиынтықта жеткізілмеген керек-жарақтарды қолдану қауіпті болуы және бұйымның істен шығуына әкеліп соқтыруы мүмкін.

4.24 Құралды пайдалану кезінде будың шығарылуына байланысты сақтық шараларын сақтау керек.

4.25 Құрал суға түсіп кеткен жағдайда ашаны электр розеткіден шығарумен оны тез арада электр желісінен ажыратыңыз. Бұл ретте ешбір жағдайда суға қолдарыңызды салмаңыз. Құралды одан әрі қолдану мәселесі бойынша авторландырылған сервистік орталыққа жүгініңіз.

4.26 Құралды егер ол құлап қалса, егер бүлінудің көрініп тұрған іздері болса немесе одан су ағып тұрса, қолданбау керек.

4.27 Ол қуат беруші желіге қосулы болған кезде құралды қадағалаусыз қалдыруға болмайды.

4.28 Құралды жазық, орнықты бетте қолдану және сақтау керек.

НАЗАР АУДАРЫҢЫЗ! Бұйым тек тұрмыстық қолдануға арналған.

НАЗАР АУДАРЫҢЫЗ! Аталған пайдалану жөніндегі нұсқаулық барлық мүмкін болатын оқыс жағдайларды қарастыра алмайды. Қолданушыға электр құралымен жұмыс жасау кезінде қауіпсіздік техникасы шараларын өздігінен сақтауы керек болады!

НАЗАР АУДАРЫҢЫЗ! Электр құралын алкогольдік немесе есірткілік масаю шарттарында, немесе ақиқатты объективті қабылдауға кедергі жасаушы басқа да шарттарда қолданбау керек, және құралды осындай күйдегі немесе шарттардағы адамдарға сеніп тапсырмау керек!



Құралдың беттері қолдану кезінде өте ыстық болулары мүмкін!

5 ЭЛЕКТР ҚҰРАЛЫНЫҢ АТҚАРЫМДЫҚ ЭЛЕМЕНТТЕРІ

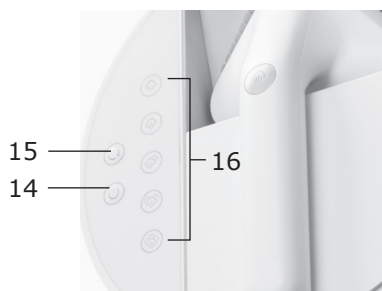
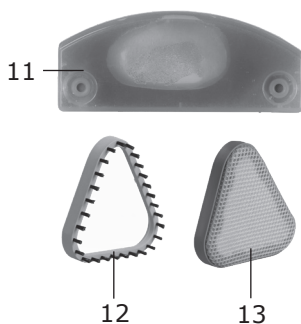
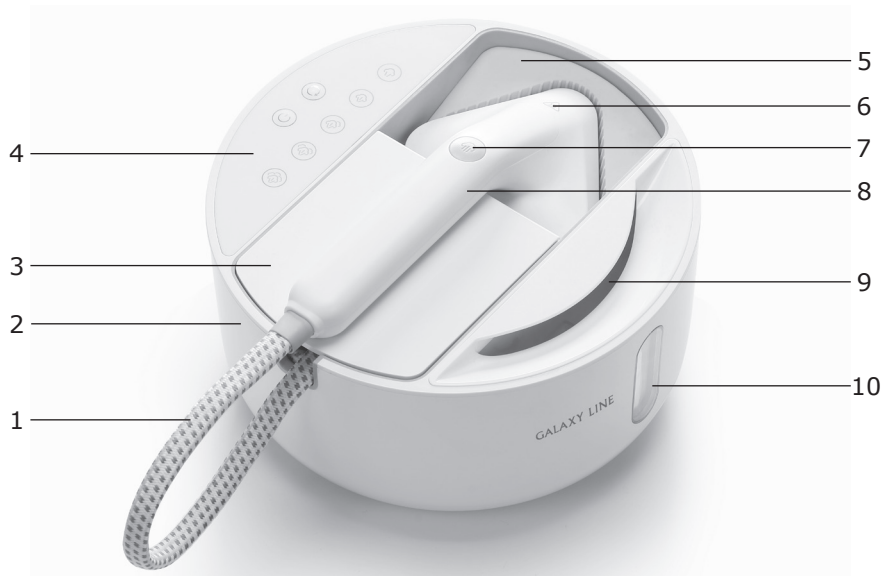

1. Жылуоқшауланған құбыршек
2. Корпус
3. Баусымды сақтауға арналған орын
4. Басқару панелі
5. Үтікше арналған қойғыш
6. Булы үтікше
7. Бұды беруді батырмасы
8. Тұтқа
9. Су құюға арналған саңылау
10. Суға арналған контейнер
11. Қаққа қарсы блок

12. Тазалауға арналған саптамашөтке
13. Нәзік маталарды буландыруға арналған саптамашөтке

Басқару панелі:

14. Іске қосу батырмасы
15. Бұдың шығу қарқындылығын таңдау батырмасы
16. Бұдыңшығу қарқындылығы индикаторлары

6 ЖҰМЫСҚА ДАЙЫНДАУ

Нұсқаулықты мұқият оқып шығыңыз. Құралды барлық қаптаушы материалын (бар болған жағдайда) алып тастай отырып, қаптамадан шығарыңыз. Жиынтықты тексеріңіз және механикалық бүлінулердің жоқтығына көз жеткізіңіз. Бұйымның және желілік кабелдің бүтіндігін тексеріңіз. Корпусты алдымен дымқыл майлықпен, сосын құрғақ матамен сүртіңіз. Электр құралын бірінші рет қолданудың алдында контейнерді сумен толтырыңыз және оны 5 минуттай жұмыс істеткізіңіз. Контейнерге құю үшін сүзгіленген немесе үтіктеу үшін арнайы суды қолдану керек. Құралды электр желісінен ажыратыңыз, оны суытыңыз және контейнерден судың қалдықтарын кетіріңіз.

6.1 Контейнерді сумен толтыру

6.1.1 Контейнерді сумен толтырудың алдында электр құралының электр желісінен ажыратылғанына көз жеткізіңіз.

6.1.2 Контейнерді су құюға арналған саңылау арқылы толтырыңыз. Электр құралы жұмысқа дайын.

НАЗАР АУДАРЫҢЫЗ! Ыстық суды қолданбаңыз, судың температурасы +50° C-тан жоғары болмауы керек.

Ескерту: Бумен жібіткіштің қызметтік мерзімін ұзарту үшін тазартылған және минералсызданған суды қолдану ұсынылады.

7 ЖҰМЫС ТӘРТІБІ

7.1 Бумен жібіткіш киімдегі немесе ішкі көрініс заттарындағы қырыстырыстарды нәзік үтіктеуге, сонымен бірге кез келген типтегі киімдер мен маталарды булап жібітуге қолдануға болады, бұл ретте киім затбелгісіндегі нұсқауларды басшылыққа алу керек болады. Егер осындай ақпарат болмаса, құралдың көмегімен матаны ішкі бет жағынан буландырып көріңіз. Жібек немесе ши барқыт секілді маталарды булап жібіту кезінде, бу үтікшесін бұйымнан біраз қашықтықта ұстай отырып матаны өңдеңіз.

7.2 Тазалауға арналған саптама-шөткені егер бұл қажет болса орнатыңыз. Нәзік маталарды буландыру үшін нәзік маталарды буландыруға арналған саптаманы қолданыңыз.

НАЗАР АУДАРЫҢЫЗ: саптаманы корпусқа жұмыс уақытында күйіп қалуларға жол бермеу үшін кигізбеңіз! Құралды суытыңыз.

7.3 Электр құралын желіге қосыңыз. Құралды іске қосу үшін «» батырмасын басыңыз.

7.4 «» батырмасының көмегімен матаның түріне байланысты будың шығу қарқындылығы дәрежесін таңдаңыз:

 – синтетика

 – жібек

 – жүн

 – мақта

 – зығыр

Құралдың қызу уақыты 80 секундты құрайды.

Ескерту: Егер қыздыру кезінде саңылаулардан бу немесе су шықса, бу берудің сөндірулі екеніне көз жеткізіңіз, ажырату үшін бу беру батырмасын бір рет басу қажет.

Қызу уақытында индикатор жанып-сөніп тұратын болады, индикатор тұрақты жанып тұрса, бұл құралдың пайдалануға дайын екендігін білдіреді.

7.5 Буландыру процесін іске қосу үшін буды беру батырмасын басыңыз. Егер жұмыс процесінде құралды қою қажет болса, буды беру батырмасын тағы бір рет басыңыз, сонда бу беру тоқтатылады.

ЕСКЕРТУ: киімдегі металл элементтердің бүлінуіне жол бермеу үшін буды осы элементтерге бағыттамаңыз.

ЕСКЕРТУ: Егер құбыршектен бөгзе шу шығатын болса, конденсатқа электр құралына кері құйылуына жол беріңіз.

ЕСКЕРТУ: Булық құбыршектің бүгілулеріне жол бермеңіз. Жұмыс аяқталғаннан кейін «» батырмасын басыңыз және құралды электр желісінен ажыратыңыз. Киімді кептіріңіз және суытыңыз.

7.6 Құралды электр желісінен толықтай ажырату үшін ажыратқышты басу және ұстап тұру, сосын қуат беруші баусымның ашасын розеткіден шығару керек.

НАЗАР АУДАРЫҢЫЗ: құралды ажыратудан кейін бу біраз уақыттан кейін саңылаулардан шығуы мүмкін.

НАЗАР АУДАРЫҢЫЗ: құрал автоматты ажырату функциясымен жабдықталған, 8 минут бойы әрекетсіздік болған жағдайда, құрал автоматты түрде сөндіріледі.

ЕСКЕРТУ: құрал қызып кетуден қорғау жүйесімен жабдықталған. Қызып кету жағдайында құрал автоматты түрде ажыратылады, бұл жағдайда құралды желіден ажыратып, 15 минут бойы суытыңыз.

8 ТЕХНИКАЛЫҚ ҚЫЗМЕТ КӨРСЕТУ

8.1 Оны тазалаудың және жуудың алдында электр құралының электр желісінен ажыратылғандығына көз жеткізіп алыңыз.

8.2 Қақтардың пайда болуын болдырмау үшін алдын-ала тазалану кезеңінен өткен суды (сүзілген суды) қолдану ұсынылады.

8.3 Контейнерден су қалдықтарын әрдайым кетіріп отырыңыз. Ол үшін контейнерді құралдың корпусынан шешіңіз және суды ағызыңыз.

ПАЙДАЛАНУ ЖӨНІНДЕГІ НҰСҚАУЛЫҚ

8.4 Құралдың бетіндегі қақты және басқа да ластануларды дымқыл шүберектің көмегімен кетіруге болады. Құралды тазалау үшін бедерін және электр құралының корпусын бұлдіре алатын қажағышты тазалау құралдарын және басқа да химиялық заттарды қолданбаңыз.

8.5 Құралды қақтан тазарту үшін сірке судың 1/3 бөлігін және судың 2/3 бөлігін араластырып, контейнерге құйыңыз. Будың шығу қарқындылығының максималды режимін таңдаңыз. Құралдың қызуын күтіңіз, бу беру батырмасын басыңыз және контейнерден суды буландырыңыз. Процесс аяқталғаннан кейін құралды желіден ажыратыңыз және 30 минут бойы суытыңыз.

8.5 Өзін-өзі тазарту атқарымы

Контейнерді максималды белгіге дейін толтырыңыз. Құралды электр желісіне қосыңыз және оны ыдыстың немесе шұңғылшаның үстіне орналастырыңыз. Будың шығу қарқындылығын таңдау батырмасын басыңыз және 5 секунд ұстап тұрыңыз. Будың шығу қарқындылығының индикаторлары жанып-сөнетін болады және құрал өзін-өзі тазалауды бастайды. Саңылаулардан су ағатын болады, бұл қалыпты құбылысы. Процесс аяқталғаннан кейін үш рет дыбыстық сигнал шығады және құрал автоматты түрде ажыратылады. Тазалау процесін өздігінен тоқтату үшін будың шығу қарқындылығын таңдау батырмасын басыңыз және 5 секунд бойы ұстап тұрыңыз. Құралды электр желісінен ажыратыңыз және оны суытыңыз.

НАЗАР АУДАРЫҢЫЗ! Құралды пайдалану кезінде будың шығарылуына байланысты сақтық шараларын сақтау керек.

9 САҚТАУ ЕРЕЖЕСІ

Бұйымды 0°C-тан +40°C-қа дейінгі қоршаған ортаның температурасы кезінде және 80%-дан аспайтын ауаның салыстырмалы ылғалдылығында сақтау керек. Бүлінудерді болдырмау үшін бұйымды тек зауыттық қаптамада ғана тасымалдаңыз. Тасымалдаудан немесе төмендетілген температурада сақтаудан кейін бұйымды оны бөлме температурасында кем дегенде екі сағаттай ұстау керек. Бұйымды тиеу, түсіру және сақтау кезінде пайдалану жөніндегі нұсқаулықта мазмұндалғандардан басқа келесі талаптарды басшылыққа алу керек:

- бұйымның бүлінуіне және/немесе оның қаптамасының бұзылуына әкеліп соқтыруы мүмкін елеулі механикалық жүктемелерге бұйымды ұшыратуға тыйым салынады;

- бұйымның қаптамасына судың және басқа да сұйықтықтардың тиіп кетулерін болдырмау қажет. Пайдалануда болған бұйымды теріс температурада тасымалдаудың немесе сақтауға берудің алдында бұйымда судың жоқтығына көз жеткізу қажет. Бұйымның барлық беттері құрғақ болулары керек. Бұйымды температураның елеулі айырмаларынан және тікелей күн сәулелерінен қорғаңыз.

9.1 Кәдеге жарату



Бұйымды қате кәдеге жарату қоршаған ортаға орны толғысыз зиян келтіреді. Ақаулы бұйымды сонымен бірге пайдаланылған қуат беру элементтерін тұрмыстық қалдықтармен бірге лақтырмаңыз.

Осы мақсаттар үшін мамандандырылған кәдеге жарату орталығына

жүгініңіз. Сіз тұрмыстық бұйымдарды, жабдықтарды және пайдаланылған қуат беру элементтерін қайта өңдеуге қабылдаушы бекеттердің мекен-жайларын Сіздегі елді мекендегі муниципалдық қызметтен ала аласыз.

10 ҚЫЗМЕТТІК МЕРЗІМІ

Аталған бұйым осы нұсқаулықта көрсетілген барлық талаптарды сақтау кезінде кем дегенде 3 жыл жұмыс істеуі керек. Дайындаушы сатып алушылардың назарын бұйымды жеке мақсаттар аясында пайдалану кезінде және осы пайдалану жөніндегі нұсқаулықта келтірілген қолдану ережелерінің сақталуы бұйымның осы нұсқаулықта аталған қызметтік мерзімін айтарлықтай ұзартуы мүмкін екендігіне аудартады. Дайындаушы өзіне құрылымына және жиынтықтылауға бұйымның пайдаланушылық қасиетін нашарлатпайтын өзгерістерді енгізу құқығын қалдырады.

Құралдың қызметтік мерзімі 3 жылды құрайды.

11 ЫҚТИМАЛ АҚАУЛЫҚТАР ЖӘНЕ ОЛАРДЫ ЖОЮ ӘДІСТЕРІ

Егер электр құралы істен шықса, оны өздігіңізден жөндеуге тырыспаңыз. Міндетті түрде авторландырылған сервистік орталыққа баруды ұсынамыз.

3 Кесте

Ықтимал мәселе	Жою тәсілі
Құрал қызбайды	Ашаның розеткіге қосылғанын тексеріңіз
	Электр желісінің жарамдылығын тексеріңіз
	Іске қосу батырмасының жұмыс істеп тұрғанын тексеріңіз
Бу беру жоқ	Контейнердегі су деңгейін тексеріңіз
	Бу беру батырмасының басылғанына көз жеткізіңіз
	Бу құбыршегінің иілулеріне жол бермеңіз
Контейнерден су ағуда	Контейнердің сумен максималды деңгейден жоғары толмағанына көз жеткізіңіз
Жұмыс процесінде тарсылдаушы дыбыстар шығады	Контейнердегі су деңгейін тексеріңіз, су қосыңыз
Бу қатпарларды тегістемейді	Үтікті дұрыс күйде ұстаңыз, құбыршекті майыстырмаңыз, үздік нәтиже үшін матаны түзетіңіз және аздап тартыңыз

12 ДАЙЫНДАУШЫНЫҢ КЕПІЛДЕМЕСІ

Сіздің назарыңызды кепілдік мерзімнің ішінде келісідей шарттардың сақталуы кезінде электр құралының тегін сервистік қызмет көрсетуге немесе жөндеуге қабылданатындығына аударамыз:

Кепілдікті міндеттеме онда сатылған күні, сериялық нөмірі, сатушы ұйымның мөрі (мөртабаны), сатушының қолы көрсетілген дұрыс толтырылған кепілдік талоны болған кезде жүзеге асырылады. Сізде дұрыс толтырылған кепілдік талоны болмаған кезде біз Сіздің аталған бұйымның сапасы бойынша наразылықтарыңыздан бас тартуға мәжбүр боламыз. Түсінбеушіліктерді болдырмау үшін Сізден бұйыммен жұмысты бастауды алдында пайдалану жөніндегі нұсқаулықпен танысып шығуды өтінеміз.

Сіздің назарыңызды бұйымның тек тұрмыстық тағайындалуына аударамыз. Кепілдік шарттары иегердің үйінде мезгілдік техникалық қызмет көрсетуді қарастырмайды.

Осы кепілдікті шарттардың құқықтық негізі қолданыстағы Ресей Федерациясының заңнамасы, атап айтқанда, «Тұтынушылардың құқықтарын қорғау туралы» Федералдық Заңның соңғы редакциясы және Ресей Федерациясының Азаматтық кодексі болып табылады.

Бұйымның пайдаланудың кепілдікті мерзімі 24 айды құрайды. Бұл мерзім бөлшек сауда желісі арқылы сатып алынған күннен бастап есептеледі. Біздің кепілдікті міндеттемелер тек кепілдікті мерзімнің ішінде анықталған және өндірістік технологиялық және конструктивтік ақаулармен шарттас, яғни компания-дайындаушы арқылы жол берілген ақауларға ғана таралады.

12.1 Кепілдікті міндеттемелер келесілерге таралады:

12.1.1 Келесінің нәтижесінде орын алған ақаулықтар:

- қолданушының пайдалану жөніндегі нұсқаулықтың ұйғарымдарын сақтамауы;

- сыртқы немесе кез келген басқа әсерлерден шақырылған механикалық бүлінулер;

- бұйымды тағайындалуы бойынша қолданбау,

- бұйымға жаңбыр, қар, жоғары ылғалдылық, қызу, агрессивтік орталар, қуат беруші электр желісі параметрлерінің пайдалану жөніндегі нұсқаулықтың талаптарына сәйкессіздігі секілді жағымсыз атмосфералық және сыртқы әсерлер;

- аталған үлгінің технологиялық конструкциялары арқылы қарастырылмаған, өндіруші арқылы ұсынылмаған немесе мақұлданбаған керек-жарақтарды, шығын материалдарын және косалқы бөлшектерді қолдану.

12.1.2 Ашуға, жөндеуге немесе түрлендіруге оларға уәкілетті емес тұлғалар арқылы ұшыраған бұйымдар.

12.1.3 Бұйымды лайықсыз сақтаудың немесе қараудың салдарында пайда болған ақаулықтар:

- бұйымның металл элементтерінде тоттардың болуы;

- қуат беру баусымының үзілулері мен кесіктері;

- сызаттар, жарықшақтар, корпустың, бұйымның пластик бөліктерінің күшті үйкелістері және т.б.

12.1.4 Бұйымның асқын жүктелуінің нәтижесінде пайда болған, құралдың

істен шығуына әкеліп соқтырған ақаулықтар.

12.1.5 Сериялық нөмірі оқылмайтын бұйым.

12.1.6 Мезгілдік ауыстыруға жататын шығын материалдары, алынбалы бөлшектер, тораптар, сонымен бірге электр құралымен жиынтықта жеткізілетін керек-жарақтар және толымдаушылар (тазалауға арналған саптама-шөтке, нәзік маталарды буландыруға арналған саптама).

12.1.7 Асқын жүктелулердің мінсіз белгілеріне жататындар:

- бұйымның бөлшектері мен тораптарының деформациялануы немесе балқуы;

- сымдардағы оқшаулағыштардың қараюы немесе бұрышталуы.

Сіздің назарыңызды бұйымды сервистік орталыққа және одан жеткізудің соңғы тұтынушы (иегері) арқылы немесе оның қаражатының есебінен жүзеге асырылатындығына аудартамыз.

Құралға кепілдік жағдайды орнату бойынша техникалық куәландыру тек авторландырылған сервистік орталықта ғана жүргізіледі. Сервистік орталықтардың тізімін сатушыдан немесе **www.galaxy-tecs.ru**. сайтынан білуге болады.

НАЗАР АУДАРЫҢЫЗ! Бұйымды сатып алу кезінде жиынтықтылығы мен дұрыстығын тексеруді, сонымен қатар кепілдік талонның дұрыс толтырылуын талап етіңіз.

Бұйым моделдің атауымен және тауарлық белгісімен аталған тауар үшін арнайы арналған жеке қаптамада берілуі керек.

13 ӨЗГЕ АҚПАРАТ

Импорттаушы: «МЕГАПОЛИС» ЖШҚ

Мекен-жай: 432048, Ресей Федерациясы, Ульяновск облысы, қ.о. Ульяновск қаласы, Ульяновск қ., Локомотивная көш., ғим.14А.

Телефон: +78422324242

Электрондық поштаның мекенжайы: mail@simbirsk-crown.ru.

Дайындаушы: Чжэцзян Хуагуан Илектрик Аплайнс Груп Ко., ЛТД.

Мекен-жай: Чжоусян Индастриэл Дивэллопмент Зоун, Цыси Сити, Чжэцзян Про., Қытай
ҚХР жасалған

Дайындалған күні бұйымның өзінде орналасқан лейблдың (ақпараттық тақтайша) сериялық нөмірінде орналасқан. Дайындаушының стандартына сәйкес сериялық нөмір - импорттаушыдан және тапсырыс нөмірінен / дайындалған жылы мен айынан / бұйымның реттік нөмірінен тұрады.

ДЛЯ ЗАМЕТОК