

САИМАН

Триммер аккумуляторный

ENO BCLXi

ENO BCTXi



Руководство пользователя

EAC



Перед тем как приступить к эксплуатации данного изделия, внимательно прочитайте настоящее руководство.

Введение

Уважаемый пользователь!

Перед началом эксплуатации триммера внимательно прочтите данное руководство, храните его в доступном месте.

Производитель оставляет за собой право вносить изменения в конструкцию изделия без предварительного уведомления пользователя.

Предупреждающие символы

Предупреждающие символы предназначены для привлечения вашего внимания к потенциальным опасностям. Предупреждающие символы и пояснения к ним требуют вашего пристального внимания и понимания. Символы-предостережения сами по себе не устраняют опасности. Инструкции и предупреждения, приведенные рядом с ними, не заменяют собой надлежащих мер предотвращения несчастных случаев.



ПРЕДУПРЕЖДЕНИЕ

Указывает на потенциально опасную ситуацию, которая может привести к смерти или серьезной травме.

ПРИМЕЧАНИЕ

Дополнительная информация для повышения эффективности использования или предотвращения неправильной эксплуатации.



ПРЕДУПРЕЖДЕНИЕ

Попадание посторонних предметов, вылетающих из-под инструмента во время работы, в глаза может привести к серьезным повреждениям. Перед началом работы с инструментом всегда следует надевать защитные очки или очки с боковыми щитками, при необходимости защитную маску на все лицо. Для ношения поверх очков или стандартных защитных очков с боковыми щитками мы рекомендуем использовать защитную маску с широким обзором.

Содержание

Введение	3
Предупреждающие наклейки.....	5
Правила техники безопасности.....	7
Технические характеристики.....	11
Описание	12
Сборка	13
Эксплуатация	17
Техническое обслуживание	22
Устранение неисправностей	24
Гарантийные обязательства	26

Предупреждающие наклейки

На этой странице представлены и поясняются символы безопасности, которые могут встретиться на данном изделии. Перед тем как приступить к сборке и использованию изделия, необходимо ознакомиться со всеми инструкциями, выполнение которых строго обязательно.



Маркировка CE. Изделие соответствует действующим европейским директивам, и была проведена оценка соответствия этим директивам.



Оповещение об опасности. Указывает на потенциальную опасность получения травмы.



Для снижения риска получения травмы пользователь перед началом эксплуатации данного изделия должен внимательно ознакомиться с руководством по эксплуатации. Невыполнение этого требования может привести к серьезным травмам оператора и (или) посторонних лиц.



При использовании этого изделия всегда следует пользоваться защитными очками или очками с боковыми щитками, соответствующими стандартам ANSI Z87.1 в США или EN 166 в странах ЕС.



При работе с изделием следует пользоваться средствами защиты органов слуха.



При работе с изделием следует пользоваться средствами защиты головы.



При работе с изделием следует пользоваться перчатками.



При работе с изделием следует надеть нескользящую обувь.



Риск получения травмы! Необходимо быть внимательными к разлетающимся предметам. Посторонние лица должны находиться на безопасном расстоянии.



Необходимо остерегаться удара лезвием.



Не допускается подвергать воздействию атмосферных осадков.

CAIMAN



Использовать лезвие 22Т (с 22 зубьями) и 24Т (с 24 зубьями) запрещено.



Во время работы не допускается нахождение посторонних лиц в рабочей зоне. Расстояние между изделием и посторонними лицами должно составлять не менее 15 метров.



Перед очисткой и обслуживанием необходимо отсоединить от изделия сменную аккумуляторную батарею.



Риск получения травмы! Необходимо быть внимательными к отскакивающим предметам. Посторонние лица должны находиться на безопасном расстоянии.



Уровень звукового шума триммера для травы и низкорослой растительности.



Символы вторичной переработки. Поврежденные или отработанные электрические и электронные устройства должны быть сданы в специализированные пункты приема.



Не допускается выбрасывать электроинструменты, заряжаемые и незаряжаемые батареи вместе с бытовыми отходами. Электроинструменты и аккумуляторные батареи, которые вышли из строя, должны быть отдельно собраны и сданы на экологически чистую переработку. Рекомендации по утилизации и пункты приема можно узнать в местном органе власти или у продавца.

IP X5 Класс защиты от проникновения. Защита от струй воды

V (В) Напряжение (Вольт)

— — — Постоянный ток

n. Частота вращения при отсутствии нагрузки

RPM (об/мин) Количество оборотов в минуту

см Длина (сантиметр)

мм Длина (миллиметр)

кг Масса (килограмм)

Правила техники безопасности

Общие предупреждения по технике безопасности при работе с аккумуляторными инструментами



ПРЕДУПРЕЖДЕНИЕ

Необходимо ознакомиться со всеми предупреждениями по технике безопасности, инструкциями, иллюстрациями и техническими характеристиками данного инструмента. Несоблюдение всех перечисленных инструкций может привести к поражению электрическим током, пожару и (или) серьезным травмам. Необходимо сохранить все предупреждения и инструкции для последующего обращения к ним.

Безопасность рабочей зоны

- Содержите рабочую зону в чистоте и обеспечьте хорошее освещение. Загроможденные или плохо освещенные зоны могут привести к несчастным случаям.
- Не используйте инструмент во взрывоопасных средах, например, рядом с легковоспламеняющимися жидкостями, газами и пылью. Техника создает искры, которые могут воспламенить пыль или дым.
- Не допускайте присутствие детей и посторонних лиц рядом с инструментом во время работы. Отвлечение внимания может привести к потере управления.
- Избегайте опасных условий. Не используйте во влажных или мокрых местах.

Личная безопасность

- При работе с инструментом необходимо быть внимательными, следить за тем, что делаете, и руководствоваться здравым смыслом. Не используйте инструмент в состоянии усталости или под воздействием наркотиков, алкоголя или лекарств. Невнимательность при работе с инструментами может привести к серьезным травмам.
- Всегда применяйте средства индивидуальной защиты. Средства индивидуальной защиты, например, средства защиты глаз, противопылевая маска, нескользящая обувь, каска и (или) средства защиты органов слуха, применяемые в соответствующих условиях, помогут уменьшить риск получения травм.
- Остерегайтесь непреднамеренного включения. Прежде чем подключать аккумуляторную батарею, поднимать или переносить инструмент, необходимо убедиться, что выключатель находится в неактивном положении. Перенос инструмента с пальцем на выключателе или с включенным выключателем может привести к несчастным случаям.
- Перед включением инструмента убрать регулировочный или гаечный ключ. Гаечный или регулировочный ключ, оставленный на движущейся части инструмента, может вызвать травму.
- Не делайте лишних движений. Всегда поддерживайте правильное равновесие и стойку. Это позволяет лучше контролировать электроинструмент в непредвиденных ситуациях.
- Надевайте подходящую одежду. Не носите свободную одежду и украшения. Уберите волосы и одежду подальше от движущихся частей. Свободная одежда, украшения или длинные волосы могут попасть в движущиеся части.
- Если предусмотрены устройства для подключения средств удаления и сбора пыли, убедитесь, что они подключены и правильно используются. Использование устройств пылеулавливания позволяет снизить опасность, связанную с пылью.

- Не допускайте, чтобы привычка, полученная в результате частого использования инструмента, позволила вам успокоиться и пренебречь принципами техники безопасности. Одно неосторожное действие может привести к тяжелым травмам в течение доли секунды.

Использование инструмента и уход за ним

- Не прилагайте усилий к инструменту. Используйте инструмент, подходящий для решения поставленных задач. Правильно выбранный инструмент позволит выполнить работу качественнее и безопаснее, с той скоростью, на которую он рассчитан.
- Не допускается использовать инструмент, если его нельзя включить или выключить с помощью выключателя. Любой инструмент, которым нельзя управлять с помощью выключателя, опасен и подлежит ремонту.
- Перед удалением засорений, выполнением любых регулировок, заменой принадлежностей, чисткой или хранением инструмента следует извлечь аккумуляторную батарею (если она съемная) из инструмента и (или) активировать устройство для отключения аккумуляторной батареи. Такие меры предосторожности снижают риск случайного включения инструмента.
- Хранить неработающие инструменты в недоступном для детей месте и не допускать к работе с ними лиц, не знакомых с настоящим руководством. Техника может быть опасна в руках неподготовленных пользователей.
- Поддерживать инструменты и принадлежности в исправном состоянии. Проверить на наличие перекосов или заедания движущихся частей, поломок и любых других условий, которые могут повлиять на функционирование инструмента. Если инструмент поврежден, перед использованием его необходимо отремонтировать. Многие аварии происходят из-за недостаточного ухода за инструментами и принадлежностями.
- Следить за тем, чтобы режущие инструменты были острыми и чистыми. Правильно обслуживаемые режущие инструменты с острыми режущими кромками менее склонны к заклиниванию и легче управляются.
- Использовать инструмент, принадлежности, насадки и т. д. в соответствии с данными инструкциями, с учетом условий работы и характера выполняемых задач. Использование инструмента не по назначению может создать опасную ситуацию.
- Следить за тем, чтобы рукоятки и поверхности для захвата были сухими, чистыми и не содержали масла и жира. Скользкие рукоятки и поверхности для захвата могут привести к небезопасному использованию инструмента и (или) потере контроля над ним.
- Убрать кабели из рабочей зоны инструмента. В процессе работы кабели могут быть не видны и случайно повреждены инструментом.
- Заряжать только с использованием зарядного устройства, рекомендованного производителем.
- Зарядное устройство, которое подходит для одного типа аккумуляторной батареи, может привести к возгоранию при использовании с другим типом аккумуляторной батареи. Использовать только перечисленные ниже аккумуляторные батареи и зарядные устройства.

Аккумуляторная батарея	Стандартное зарядное устройство	Быстрое зарядное устройство
ENO BX6015 ENO BX6025	-	ENO CX6080
ENO B6040 ENO B6080	ENO C6025	ENO C6055 ENO CX6080 (используется с подвеской ENO HA6080)

САИМАН

- Использовать инструменты разрешается только со специально предназначенными для них аккумуляторными батареями. Использование других аккумуляторных батарей может привести к получению травмы или возгоранию.
- Когда аккумуляторная батарея не используется, ее следует хранить вдали от других металлических предметов, таких как скрепки, монеты, ключи, гвозди, шурупы и прочие мелкие металлические предметы, способные создать соединение между клеммами. Замыкание клемм аккумулятора между собой может привести к ожогам или возгоранию.
- При неправильной эксплуатации из аккумуляторной батареи может вытечь жидкость; необходимо избегать контакта с ней. При случайном контакте необходимо промыть водой место попадания. Если жидкость попала в глаза, следует немедленно обратиться за медицинской помощью. Жидкость из аккумуляторной батареи может вызвать раздражение или ожоги.
- Не допускается использовать поврежденную или модифицированную аккумуляторную батарею или инструмент. Поврежденные или модифицированные аккумуляторные батареи могут вести себя непредсказуемо, что может привести к возгоранию, взрыву или травмам.
- Не допускается подвергать аккумуляторную батарею или инструмент воздействию пламени или повышенной температуры. Воздействие пламени или температуры выше 100 °C может привести к взрыву.
- Необходимо строго соблюдать все инструкции по зарядке и не заряжать аккумуляторную батарею или инструмент за пределами температурного диапазона, указанного в инструкции. Некорректная зарядка или зарядка при неподходящих температурах может повредить аккумуляторную батарею и увеличить риск возгорания.

Сервисное обслуживание

- Поручить обслуживание аккумуляторной батареи следует квалифицированному мастеру, использующему только оригинальные запасные части. Это обеспечит безопасность зарядного устройства.
- Не допускается обслуживание поврежденных аккумуляторных батарей.
- Обслуживание аккумуляторных батарей должно производиться только производителем или уполномоченными сервисными службами.

Безопасная эксплуатация триммера для травы и низкорослой растительности

- При замене режущей лески используйте нейлоновую леску не более 2,4 мм; использование более толстой и тяжелой лески, чем рекомендовано производителем, увеличивает нагрузку на двигатель и снижает его рабочую скорость. Это может привести к перегреву и повреждению триммера.
- Для снижения риска получения серьезной травмы не допускается использовать вместо нейлоновых режущих лесок проволоку или леску, армированную металлом, или другой материал. Куски проволоки могут оторваться и с большой скоростью попасть в оператора или посторонних людей.
- Немедленно заменить треснувшую, поврежденную или изношенную режущую насадку, даже если повреждения ограничиваются поверхностными трещинами. Такие приспособления могут разлететься на большой скорости и нанести серьезные или смертельные травмы.

Общие инструкции по технике безопасности

- Если инструмент начинает ненормально вибрировать или шуметь, необходимо остановить электродвигатель и немедленно проверить причину. Необычный шум обычно сигнализирует о проблеме.
- Перед использованием данного изделия необходимо убедиться, что все защитные и другие предохранительные устройства правильно и надежно закреплены. Не допускается использовать его без установленных защитных приспособлений.
- Не разрешается заряжать аккумуляторную батарею в дождь или во влажных местах.

CAIMAN

- Не допускается бросать аккумуляторную батарею в огонь. Существует риск взрыва ячеек. Для получения информации о возможных специальных инструкциях по утилизации следует обратиться к местным властям.
- Не допускается вскрывать или повреждать аккумуляторную батарею. Выделяемый электролит обладает коррозионной активностью и может привести к повреждению глаз или кожи. При проглатывании он очень токсичный.
- Аккумуляторные инструменты не требуют подключения к электрической розетке, поэтому они всегда находятся в рабочем состоянии. Необходимо помнить о возможных опасностях, даже если инструмент не работает. Соблюдать осторожность при выполнении технического или сервисного обслуживания.
- Не мыть из шланга; избегать попадания воды в электродвигатель и электрические соединения.
- При возникновении ситуаций, не описанных в данном руководстве, необходимо соблюдать осторожность и здравый смысл. Обратитесь за помощью в сервисный центр.
- ЭТИ ИНСТРУКЦИИ НУЖНО СОХРАНИТЬ для обращения к ним в будущем и для инструктажа других лиц, которые будут пользоваться данным изделием. Если вы даете в пользование кому-либо изделие, следует передать ему и эту инструкцию, чтобы предотвратить неправильную эксплуатацию и возможную травму.

Технические характеристики

Номер модели	ENO BCLXi ENO BCTXi
Мощность электродвигателя	2000 Вт (макс.)
Тип электродвигателя	Бесщёточный
Напряжение	60 В
Частота вращения, без нагрузки (n)	Максимум 5800 об/мин
Температура эксплуатации	0-40 °С
Температура хранения	-20-70°С
Чистая масса (с учетом защитного кожуха)	4,7 / 6,0 кг
Механизм резки	Триммерная насадка
Тип режущей лески	2,4 мм
Ширина реза триммерной насадки	42 см
Механизм резки	Диск 3Т/4Т
Ширина реза трехзубого лезвия	25,4 см

Диск 36P Tipsaw (опция)

Рекомендуемые принадлежности

Наименование детали	Номер модели
Режущая леска (2,4 мм)	См. каталог CAIMAN
Триммерная насадка	
Кнопка подачи лески триммерной насадки	
Диск для травы 36P Tipsaw	
Диск 3Т/4Т	

Упаковочный лист

Наименование детали	Количество
Инструмент без дополнительных принадлежностей	1
Защитный кожух	1
Рукоятка в форме петли или рукоятка велосипедного типа	1
Шестигранный ключ	1
Торцевой гаечный ключ	1
Руководство по эксплуатации	1
Нож трехлопастной	1
Триммерная насадка	1
Пружина (только для рукоятки велосипедного типа)	1

Описание

Триммер для травы и низкорослой растительности (рис. 1)

Для безопасного использования данного изделия требуется понимание информации, указанной на изделии и в настоящем руководстве по эксплуатации. Перед использованием этого изделия необходимо ознакомиться со всеми функциями и правилами техники безопасности.



Рис. 1

- | | |
|--|---------------------------------|
| 1. Многофункциональный дисплей управления | 8. Нож трехлопастной |
| 2. Гнездо аккумулятора | 9. Ключ комбинированный |
| 3. Основной курок пуска и рычаг блокировки | 10. Шестигранный ключ |
| 4. Рукоятка (петля) | 11. Ручка регулировки |
| 5. Вал | 12. Рукоятка велосипедного типа |
| 6. Защитный кожух | 13. Пружина |
| 7. Триммерная насадка | |

Рукоятка в форме петли или рукоятка велосипедного типа — для простого управления триммером в процессе стрижки.

Защитный кожух — снижает риск получения травм от посторонних предметов, отбрасываемых в сторону оператора, и от контакта с режущим инструментом.

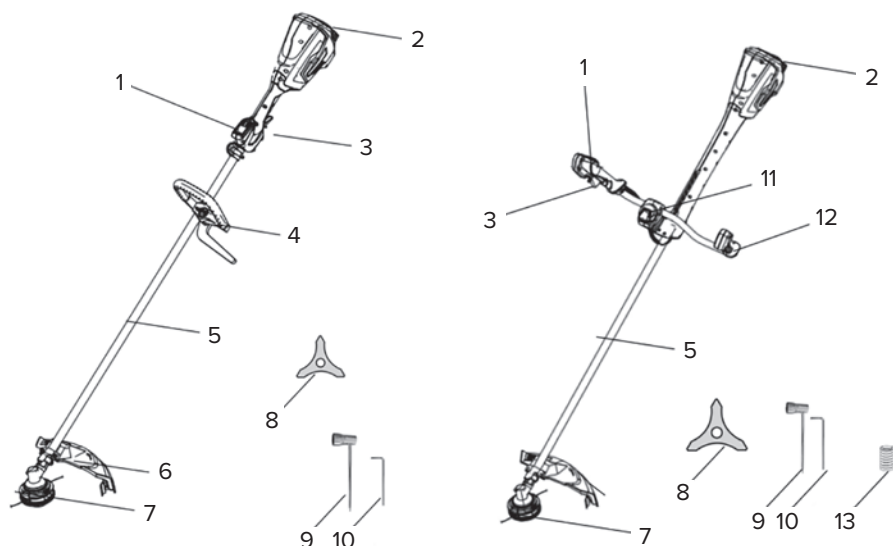
Триммерная насадка — нож для обрезки лески на защитном кожухе, обеспечивающий нужную длину режущей лески.

Нож трехлопастной — перед каждым использованием необходимо проверить нож на видимые повреждения или износ. Для обеспечения равновесия во время работы заменить изношенный или поврежденный нож.

Основной курок пуска и рычаг блокировки — включает и выключает инструмент; перед нажатием на основной курок пуска необходимо нажать на рычаг блокировки.

Многофункциональный дисплей управления — управление включением и выключением устройства, регулировка частоты вращения, контроль оставшейся емкости батареи, общего времени работы, типа ошибки и напоминание о необходимости технического обслуживания.

Разъем для аккумуляторной батареи — прямое подключение аккумуляторной батареи.

Шестигранные ключи/многофункциональный гаечный ключ — помогают при замене триммерной насадки.

Сборка



ПРЕДУПРЕЖДЕНИЕ

Не допускается эксплуатация инструмента без надежно установленного защитного кожуха. Для обеспечения безопасности пользователя защитный кожух должен всегда быть на инструменте.



ПРЕДУПРЕЖДЕНИЕ

Если какая-либо деталь повреждена или отсутствует, не допускается эксплуатация изделия до ее замены. Использование изделия с поврежденными или отсутствующими деталями может привести к серьезной травме.



ПРЕДУПРЕЖДЕНИЕ

Не пытайтесь модифицировать данное изделие или использовать принадлежности, не рекомендованные для использования с данным триммером. Любые подобные изменения или модификации представляют собой ненадлежащее использование и могут привести к возникновению опасной ситуации и серьезным травмам.



ПРЕДУПРЕЖДЕНИЕ

При обслуживании ножа всегда нужно надевать плотные перчатки. Необходимо быть осторожными с ножом и защитить свои руки от травм.



ПРЕДУПРЕЖДЕНИЕ

Во избежание случайного включения, которое может привести к серьезным травмам, необходимо всегда извлекать вилку питания из инструмента при сборке деталей, выполнении регулировок, чистке или когда инструмент не используется.

Распаковка

- Данное изделие требует сборки.
- Необходимо аккуратно извлечь изделие и все принадлежности из ящика. Убедиться, что все изделия, перечисленные в упаковочном листе, включены в комплект.
- Тщательно осмотреть инструмент, чтобы убедиться, что во время транспортировки он не был поврежден или сломан.
- Не выбрасывать упаковочный материал до тех пор, пока не проведете тщательный осмотр и не убедитесь, что инструмент работает удовлетворительно.
- Если какая-либо деталь повреждена или отсутствует, изделие необходимо вернуть в место его приобретения.

Установка триммерной насадки



ПРЕДУПРЕЖДЕНИЕ

При установке или замене защитного кожуха всегда следует надевать перчатки. Необходимо быть осторожными с ножом на защитном кожухе и уберечь свои руки от травм.

1. Отсоединить гайку (по часовой стрелке), пылезащитную крышку и опорную пластину от корпуса редуктора (рис. 2 и 3).



Рис. 2



Рис. 3

2. Повернуть приводной вал до появления отверстия со стороны корпуса редуктора (рис. 4), вставить шестигранный ключ № 1 во внутреннее отверстие и повернуть триммерную насадку на приводном валу против часовой стрелки, пока она не затянется достаточно плотно (рис. 5).

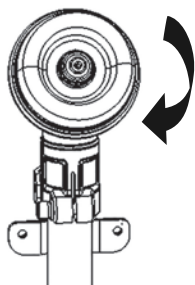

Рис. 4

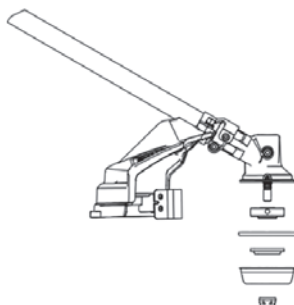

Рис. 5

Установка защитного кожуха

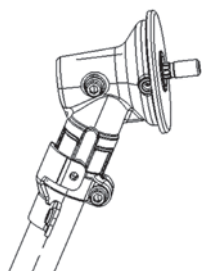

ПРЕДУПРЕЖДЕНИЕ

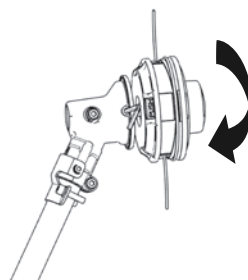
При установке или замене защитного кожуха всегда следует надевать перчатки. Необходимо быть осторожными с ножом на защитном кожухе и уберечь свои руки от травм.

Поднять триммерную насадку и повернуть ее лицевой стороной вниз; совместить два монтажных отверстия в защитном кожухе с двумя монтажными отверстиями в основании вала. Убедиться, что внутренняя сторона защитного кожуха обращена к триммерной насадке; с помощью прилагаемого комбинированного ключа зафиксировать болты защитного кожуха (рис. 6).



Рис. 6

Установка ножа

1. Отсоединить гайку (по часовой стрелке), фиксатор катушки и опорную пластину от корпуса редуктора (рис. 7 и 8)

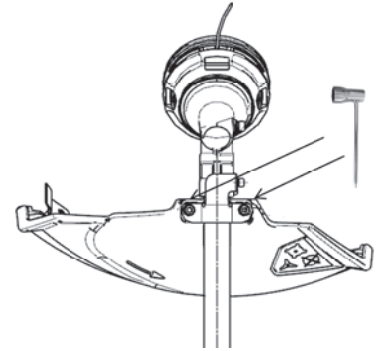

Рис. 7



Рис. 8

2. Выровнять нож на опорной пластине, вставить шестигранный ключ №1 в отверстие, установить нож на опорную пластину, выровнять фланец, пылезащитный кожух и закрутить гайку прилагаемым торцевым ключом против часовой стрелки, пока она не будет достаточно затянута (рис. 9, 10 и 11).

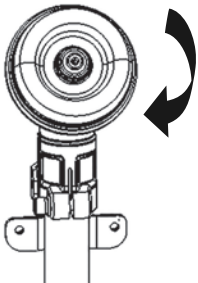

Рис. 9

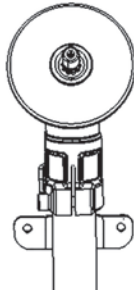

Рис. 10

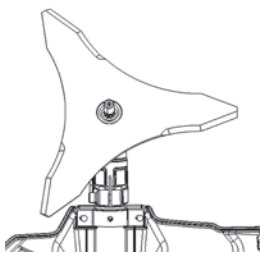

Рис. 11

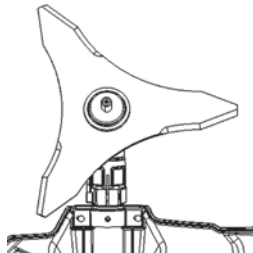

ПРЕДУПРЕЖДЕНИЕ

При установке или замене ножа всегда следует надевать перчатки. Необходимо быть осторожными с трехлопастным ножом и ножом для обрезки лески и защитить свои руки от травм.

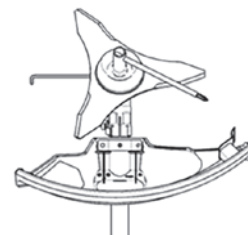
Установка и настройка рукоятки в форме петли

1. Надеть рукоятку в форме петли на вал, сдвинуть верхнюю и нижнюю части вместе, затянуть ручку, вращая ручку петли по часовой стрелке (рис. 12 и 13).



Рис. 12



Рис. 13

2. Ослабить ручку на рукоятке, чтобы можно было легко перемещать/вращать ручку в форме петли так, как вам удобно.

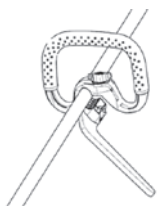
Установка и настройка рукоятки велосипедного типа

1. Рукоятка велосипедного типа уже установлена на инструменте. Можно ослабить регулятор и отрегулировать ручку, чтобы она была установлена в показанном ниже положении.

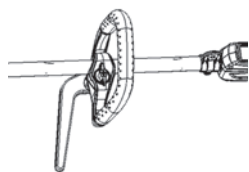

Рис. 14

2. Установить пружину и затянуть ручку. Для этой ручки инструменты не требуются. Таким образом, установка рукоятки велосипедного типа завершена.



Рис. 15

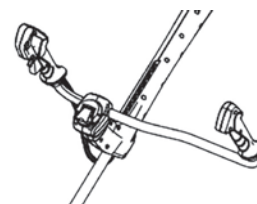

ПРЕДУПРЕЖДЕНИЕ

Не допускается использовать инструмент без надежно закрепленной рукоятки в форме петли или рукоятки велосипедного типа.

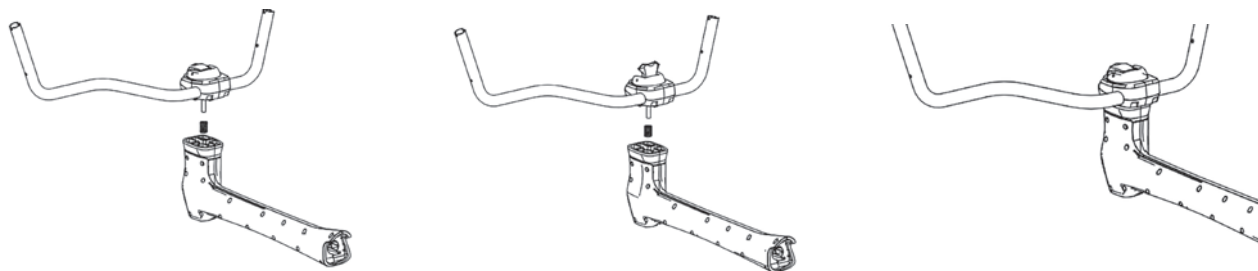
Эксплуатация



ПРЕДУПРЕЖДЕНИЕ

Беспечность при ознакомлении с данным изделием не допускается. Следует помнить, что мгновение невнимательности может привести к серьезной травме.



ПРЕДУПРЕЖДЕНИЕ

Всегда использовать средства защиты глаз, маркированные в соответствии с требованиями ANSI Z87.1 или EN 166. Невыполнение этого требования может привести к попаданию твердых частиц в глаза и другим возможным серьезным травмам.



ПРЕДУПРЕЖДЕНИЕ

Не допускается применять принадлежности или приспособления, не одобренные производителем этого изделия. Применение не одобренных производителем принадлежностей или приспособлений может привести к серьезным травмам.



ПРЕДУПРЕЖДЕНИЕ

Во избежание серьезных травм перед обслуживанием, очисткой, заменой насадок или удалением материала из устройства необходимо отсоединить вилку питания от инструмента.

Применение

Данное изделие предназначено для использования в перечисленных ниже целях:

- Стрижка травы и сорняков вокруг крыльца, заборов и настилов.
- Стрижка травы, которую трудно достать обычной газонокосилкой.
- Обрезка дикорастущих растений, низкорослой растительности и подлеска.

Подключение и отключение аккумуляторной батареи

ПРИМЕЧАНИЕ

Перед первым использованием необходимо полностью зарядить аккумуляторную батарею.

У этого триммера для травы и низкорослой растительности имеется быстроразъемное соединение с аккумуляторным блоком. Изделие следует использовать с аккумуляторной батареей и зарядным устройством, указанными выше в разделе "Использование аккумуляторного инструмента и уход за ним".

Аккумуляторная батарея в комплект не входит, приобретается отдельно.

Совместить вилку аккумуляторной батареи с электрическим гнездом инструмента, затем вставить вилку в инструмент (рис. 16).



Рис. 16

Как держать и использовать триммер для травы и низкорослой растительности (рис. 17)



ПРЕДУПРЕЖДЕНИЕ

Для снижения риска получения травм при работе с данным инструментом необходимо правильно одеваться. Не носить свободную одежду и украшения. Пользоваться средствами защиты органов зрения и слуха. Носить плотные длинные брюки, ботинки и перчатки. Не надевать короткие брюки, сандалии и не ходить босиком. В пыльных местах надевать маску для защиты дыхательных путей.

Перед началом работы осмотреться вокруг, чтобы убедиться, что рабочая зона безопасна и в ней нет других людей или животных. Убедиться, что другие лица находятся на расстоянии не менее 30 метров. Перед каждым использованием необходимо убрать участок, подлежащий стрижке. Удалить все предметы, такие как камни, битое стекло, гвозди, проволока или нитки, которые могут быть отброшены режущим инструментом или запутаться в нем. Проверить, есть ли у вас защита для глаз, подходящая одежда и сохраняете ли вы равновесие. При этом сохраняется опасность поражения посторонних лиц отброшенными предметами. Рекомендуется посторонним лицам также использовать защиту для глаз. Если к вам приближаются другие лица, следует немедленно выключить электродвигатель.



Рис. 17

Проверить перед каждым использованием на наличие поврежденных или изношенных деталей

Проверить головку триммера, защиту и ручку в форме петли и заменить все треснувшие, искривленные, изогнутые или как-либо поврежденные детали.

Нож для обрезки лески, расположенный на краю защитного кожуха, со временем может затупиться. Рекомендуется периодически затачивать его напильником или заменять новым ножом.



ПРЕДУПРЕЖДЕНИЕ

При установке или замене защитного кожуха, а также при заточке или замене ножа всегда следует надевать перчатки. Обратите внимание на расположение ножа на защитном кожухе и берегайте руки от травм.

Очищать триммер необходимо после каждого использования

Инструкции по очистке приведены в разделе по уходу за устройством.



ПРЕДУПРЕЖДЕНИЕ

Для очистки триммера не допускается использовать воду. При очистке пластмассовых деталей следует избегать использования растворителей. Большинство пластмасс подвержены разрушению под воздействием различных типов промышленных растворителей. Для очистки от грязи, пыли, масла, жира и т. д. следует использовать чистую ткань.

Пуск/останов триммера для травы и низкорослой растительности

Для запуска

1. Нажать кнопку питания "⏻" на многофункциональном дисплее управления, чтобы загорелся экран.
2. Переместить рычаг блокировки вперед, а затем нажать на основной курок пуска. Инструмент начинает работу. Нажать кнопку переключения передач на многофункциональном дисплее управления, чтобы переключить передачу для регулировки скорости реза инструмента:
1P — низкая скорость, 3P — высокая скорость (рис. 18).



Рис. 18

Для остановки

1. Отвести инструмент от зоны резки и отпустить основной спусковой крючок, чтобы остановить инструмент.
2. Чтобы предотвратить случайный запуск, нажать кнопку питания на многофункциональном дисплее управления для выключения инструмента.



ПРЕДУПРЕЖДЕНИЕ

Во время перерывов и после окончания работы всегда извлекать аккумуляторную батарею из инструмента.



ПРЕДУПРЕЖДЕНИЕ

Во избежание серьезных травм перед следующим использованием следует убедиться, что экран дисплея выключен.

Регулировка длины лески

Триммерная насадка позволяет оператору выпустить леску без остановки двигателя. По мере того как леска становится потрепанной или изношенной, можно выпустить дополнительную леску, слегка ударив триммерной насадкой о землю во время его работы (рис. 19).



Рис. 19



ПРЕДУПРЕЖДЕНИЕ

Не допускается снимать и модифицировать узел ножа для обрезки лески. Слишком длинная леска может привести к перегреву двигателя и вызвать серьезные травмы.

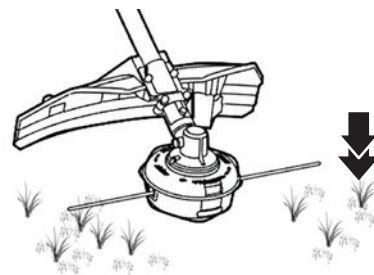
Для достижения наилучших результатов следует постучать триммерной насадкой по голой земле или твердой почве. Режущая леска всегда должна быть в полностью вытянутом состоянии. Чем короче становится режущая леска, тем сложнее ее выпустить. Заменять леску следует по необходимости. Более подробная информация приведена в разделе «Замена режущей лески».

Советы по достижению наилучших результатов стрижки (рис. 20)

- Корректное рабочее положение режущего инструмента – параллельно земле.
- Не нужно прилагать усилия к триммеру. Позвольте леске выполнять резку без дополнительного усилия (особенно вдоль стен). Резка с усилием снизит эффективность резки и может вызвать перегрузку двигателя.
- Высота резки определяется расстоянием от режущей лески до поверхности газона.
- Во избежание преждевременного износа лески траву выше 200 мм следует стричь послойно, начиная сверху и спускаясь вниз постепенно.
- Плавно перемещать триммер в зону стрижки и обратно, сохраняя положение режущей головки на нужной высоте. Такое движение может быть как вперед-назад, так и справа налево. Лучшие результаты достигаются при резке на коротких расстояниях.
- Не допускается стричь траву и сорняки, когда они влажные.
- Проволочные и пикетные заборы могут вызвать дополнительный износ или обрыв лески. Каменные и кирпичные стены, бордюры и дерево могут быстро стереть режущую леску.
- Необходимо избегать деревьев и высоких кустов. Кора деревьев, деревянные молдинги, облицовка и столбы заборов могут быть легко повреждены режущей леской.



Рис. 20

Замена режущей лески

ПРИМЕЧАНИЕ

Всегда следует использовать рекомендованную нейлоновую режущую леску диаметром не более 2,4 мм. Использование другой лески может привести к перегреву или повреждению инструмента.

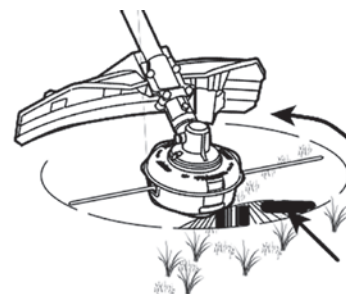
CAIMAN

1. Нажать кнопку на режущей насадке, чтобы отсоединить от верхней крышки разжимные язычки, а затем вытащить фиксатор катушки, сложить леску вдвое, повесить ее и повернуть на фиксаторе катушки (рис. 21 и 22).



Рис. 21

Рис. 22

2. Продеть конец режущей лески через металлические адаптеры, совместить верхнюю крышку с фиксатором катушки и сильно надавить на них, пока не услышите отчетливый звук щелчка (рис. 23 и 24).

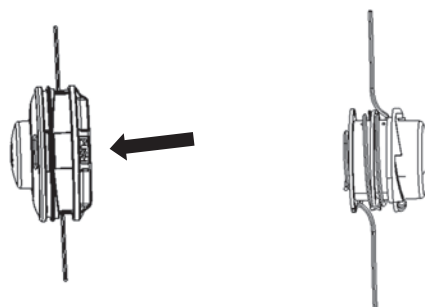

Рис. 23



Рис. 24

ПРИМЕЧАНИЕ

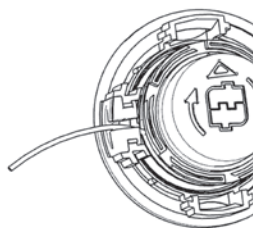
Перед сборкой триммерной насадки необходимо всегда тщательно очищать фиксатор катушки и верхнюю крышку.

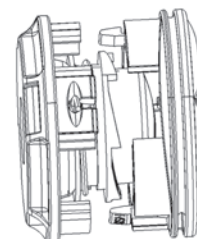

ПРЕДУПРЕЖДЕНИЕ

Следует убедиться в том, что фиксаторы катушки защелкнулись, иначе во время работы катушка может выскочить, что может привести к серьезным травмам.



ПРЕДУПРЕЖДЕНИЕ

При обслуживании следует использовать только оригинальные запасные части. Использование любых других деталей может создать опасную ситуацию или повредить изделие. Для обеспечения безопасности и надежности все ремонтные работы должны выполняться в авторизованном сервисном центре.



ПРЕДУПРЕЖДЕНИЕ

Во избежание серьезных травм при выполнении очистки или проведении технического обслуживания всегда следует отсоединять кабель питания от изделия.

Все работы по обслуживанию триммера для травы и низкорослой растительности, за исключением указанных в этих инструкциях по обслуживанию, должны выполняться в авторизованном сервисном центре.

Техническое обслуживание

При очистке пластмассовых деталей следует избегать использования растворителей. Большинство пластмасс чувствительны к воздействию различных типов коммерческих растворителей и могут быть повреждены при их использовании. Для очистки от грязи, пыли, масла, жира и т. д. следует использовать чистую ткань.



ПРЕДУПРЕЖДЕНИЕ

Ни в коем случае не допускается контакт тормозных жидкостей, бензина, продуктов на нефтяной основе, проникающих масел и т. д. с пластмассовыми деталями. Такие химические вещества могут повредить, ослабить или разрушить пластмассу, что может привести к серьезным травмам.



ПРЕДУПРЕЖДЕНИЕ

При очистке инструмента НЕ допускается погружать его в воду или другие жидкости.

Очистка

- Извлеките вилку из инструмента.
- После каждого использования очищайте мягкой щеткой от мусора, грунта, травы, попавшей на нож для обрезки лески или защитный кожух, а также от травы, которая могла намотаться на приводной вал или триммерную насадку.
- Протрите поверхность инструмента чистой тканью, смоченной в слабом мыльном растворе.
- Для очистки вентиляционных отверстий на задней части корпуса используйте небольшую щетку или мини-аторный пылесос. Не допускайте засорения вентиляционных отверстий.
- Не используйте для обработки пластикового корпуса или рукоятки сильнодействующие моющие средства. Эти детали могут быть повреждены некоторыми ароматическими маслами, такими как сосна и лимон, а также растворителями, например керосином. Влажность также может вызвать опасность поражения электрическим током. Удалить лишнюю влагу, протерев поверхность мягкой сухой тканью.

Замена триммерной насадки



ПРЕДУПРЕЖДЕНИЕ

Если триммерная насадка ослабевает после установки, ее следует немедленно заменить. Не допускается использовать триммер с неплотно прикрепленным режущим приспособлением. Необходимо немедленно заменить треснувшую, поврежденную или изношенную режущую насадку, даже если повреждения ограничиваются поверхностными трещинами. Такие приспособления могут разлететься на большой скорости и нанести серьезные травмы.

Заточка лезвия для резки лески



ПРЕДУПРЕЖДЕНИЕ

При выполнении технического обслуживания ножа для обрезки лески всегда следует защитить руки, надев плотные перчатки.

1. Вынуть нож для обрезки лески из защитного устройства.
2. Зафиксировать нож в тисках.
3. Надеть соответствующие средства защиты глаз и перчатки и соблюдать осторожность, чтобы не порезаться.
4. Осторожно заточить режущие кромки ножа напильником с мелкими зубьями или точильным камнем, стараясь сохранить первоначальный угол режущей кромки.
5. Прикрепить нож обратно к защитному кожуху и закрепить его двумя винтами.

Смазывание редуктора привода

Для лучшей работы и увеличения срока службы необходимо смазывать редуктор привода инструмента специальной смазкой, как описано ниже, через каждые 50 часов работы. Выкрутить уплотнительный винт на корпусе редуктора с помощью шестигранного ключа из комплекта поставки и заложить в отверстие для смазки консистентную смазку до 5 г (рис. 25).

Не нужно заполнять корпус редуктора смазкой полностью!

Смазка должна соответствовать следующим требованиям:

- Проникновение по классу NLGI: NLGI-1
- Тип загустителя: эфир
- Рекомендуемый диапазон рабочих температур: от 0 до 40 °C
- Кроме того, смазка должна обладать отличными свойствами по низкотемпературному пуску, механическому сдвигу, абразивной стойкости и окислительной стабильности, а также противозадирными свойствами.



Рис. 25

Транспортировка и хранение

- Перед хранением инструмент необходимо тщательно очистить.
- Хранить инструмент необходимо в сухом помещении, не доступном для детей.
- Инструмент следует держать подальше от коррозионных веществ, таких как садовые химикаты и соли для борьбы с обледенением.

Устранение неисправностей

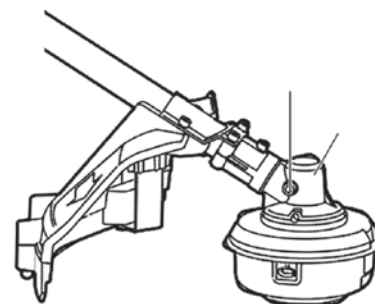
Неисправность	Причина	Метод устранения
При стрижке триммерная насадка не продвигает леску.	В приводном вале или триммерной насадке запуталась трава.	Остановить триммер, отсоединить кабель питания, а затем тщательно очистить приводной вал или триммерную насадку.
	На катушке недостаточно лески.	Отсоедините кабель питания и заменить режущую леску; см. раздел «Замена режущей лески» в настоящем руководстве.
	Режущая леска запуталась в триммерной насадке.	Отсоединить кабель питания и повторно загрузить режущую леску; см. раздел «Замена режущей лески» в настоящем руководстве.
	Режущая леска слишком коротка.	Отсоединить кабель питания и натянуть леску вручную, попеременно нажимая и отпуская триммерную насадку.
Во время стрижки трава обвивается вокруг триммерной насадки.	Стрижка высокой травы на уровне земли.	Чтобы предотвратить запутывание высокой травы срезать высокую траву следует сверху вниз, удаляя не более 15 см за каждый проход.
При стрижке нож для обрезки лески на защитном кожухе не может разрезать леску.	Нож для обрезки лески на защитном кожухе затупился.	Заточите нож для резки лески напильником или замените его на новый.
Трещины на триммерной насадке или ослабление крепления катушки с верхней крышкой.	Триммерная насадка изношена.	Перед дальнейшим использованием заменить триммерную насадку на новую; см. раздел «Замена триммерной насадки» в настоящем руководстве.

Индикатор аварийного сигнала	Причина	Метод устранения
E01	Неправильное напряжение контроллера, некорректный запуск	Обратиться в сервисный центр для получения профессиональной консультации или ремонта. Отпустить выключатель и снова запустить в правильном направлении
E02	Перегрузка по току	Отпустить выключатель
E03	Защита от низкой скорости, блокировка	Отпустить выключатель
E04	Температурная защита контроллера	Отпустить выключатель, подождать, пока температура устройства опустится до нормального уровня
E05	Температурная защита аккумуляторной батареи	После нормализации температуры перезапустить инструмент
E06	Проблема с напряжением	Остановить устройство, перезапустить его, зарядить аккумуляторную батарею с помощью указанного зарядного устройства, проверить напряжение аккумуляторной батареи
E07	Короткое замыкание в двигателе	Обратиться в авторизованный сервисный центр
E08	Обрыв фазы	Обратиться в авторизованный сервисный центр
E09	Иная ошибка	Остановить устройство, перезапустить. Если оно по-прежнему не работает, обратиться в сервисный центр
E10	Проблема с аккумуляторной батареей	Использовать подходящую аккумуляторную батарею, совместимую с устройством
E11	Ошибка MOS	Обратиться в авторизованный сервисный центр
E20	Ошибка пользовательского интерфейса	Обратиться в авторизованный сервисный центр

Гарантийные обязательства

ГАРАНТИЙНЫЙ СРОК

Основной Гарантийный срок на технику устанавливается настоящим талоном в цифровом значении, в зависимости от области применения приобретенной техники (область применения указана в нижеприведенной графе «Область применения техники»), за следующим исключением:

На редукторы трансмиссий Caiman устанавливается гарантия 5 лет. На четырехтактные двигатели (за исключением двигателей Caiman) устанавливается гарантия 24 месяца, если изготовителем не установлен иной срок гарантии в технической документации на двигатель. На Технику для Профессионального использования, сдаваемую владельцем в прокат, аренду, гарантия устанавливается на срок 30 дней.

Аккумуляторные батареи и зарядные устройства. Если иной гарантийный срок не установлен изготовителем в технической документации на аккумуляторные батареи и зарядные устройства, гарантия на аккумуляторные батареи и зарядные устройства составляет 12 месяцев с даты продажи. Срок службы аккумуляторных батарей и зарядных устройств составляет 36 месяцев с даты продажи, при условии подзарядки аккумуляторных батарей в порядке и с периодичностью, установленными в инструкции по эксплуатации.

ОБЛАСТЬ ПРИМЕНЕНИЯ ТЕХНИКИ

Непрофессиональное использование – это техника, предназначенная для её использования владельцем (физическим лицом) исключительно для личных, семейных, домашних или иных нужд, не связанных с осуществлением предпринимательской деятельности, с нагрузкой не более 20 часов в месяц.

Профессиональное использование – это техника, предназначенная для её использования владельцем (физическим лицом) исключительно для личных, семейных, домашних или иных нужд, не связанных с осуществлением предпринимательской деятельности, с нагрузкой не более 150 часов в месяц или для её использования владельцем (физическим, юридическим лицом или индивидуальным предпринимателем) в предпринимательской деятельности или в иных целях, не связанных с личными, семейными, домашними и иным подобным использованием, за исключением сдачи техники в аренду, прокат. При этом под целями, не связанными с личным использованием, следует понимать, в том числе приобретение покупателем техники для обеспечения деятельности покупателя в качестве организации или индивидуального предпринимателя.

ДОПОЛНИТЕЛЬНАЯ ГАРАНТИЯ

Дополнительная гарантия – это дополнительное обязательство продавца в отношении производственных дефектов Техники для непрофессионального использования, обнаруженных по истечении основного гарантийного срока, установленного настоящим Электронным гарантийным талоном. Срок дополнительной гарантии исчисляется с даты окончания основного гарантийного срока, установленного настоящим талоном.

Дополнительная гарантия устанавливается:
на технику Caiman, Oleo-Mac, Pubert, Maruyama, Gianni Ferrarì, Shibaura, MasterYard – 2 года, на остальную технику – 1 год. Дополнительная гарантия также распространяется на профессиональную технику, используемую физическими лицами для личных, семейных, домашних или иных нужд, не связанных с осуществлением предпринимательской деятельности.

Дополнительная гарантия вступает в силу исключительно при соблюдении совокупности условий: (1) выполнении владельцем всех требований и рекомендаций инструкции (руководства) по эксплуатации Техники; (2) осуществлении владельцем планового технического обслуживания Техники в авторизованных сервисных центрах не менее 1-го раза в течение каждых 12 месяцев основного гарантийного срока, а в отношении бензопил Caiman, плановое техническое обслуживание в течение основного гарантийного срока, должно производиться специалистами авторизованных сервисных центров в порядке и с периодичностью, установленными инструкцией по эксплуатации. Подтверждением проведения технического обслуживания является информация о прохождении технического обслуживания Техники на сайте www.client.unisaw.ru

в личном кабинете владельца Техники или документ, выданный авторизованным сервисным центром, подтверждающий проведение технического обслуживания. При не выполнении указанных условий считается, что дополнительная гарантия не установлена. В любом случае, дополнительная гарантия не установлена в отношении деталей, комплектующих, расходных материалов, дефектов и случаев, в отношении которых не установлен основной гарантийный срок в соответствии с условиями настоящего талона.

УСЛОВИЯ ГАРАНТИИ

Гарантия относится только к производственным дефектам. Гарантийный срок и срок службы начинается с даты продажи Техники первому розничному покупателю или первому коммерческому пользователю. Под датой продажи Техники понимается дата оформления продавцом настоящего Электронного гарантийного талона (дата оформления гарантии). Если дату продажи установить невозможно или дата фактической продажи не соответствует дате оформления гарантии, указанной в настоящем талоне, гарантийный срок и срок службы исчисляются с даты изготовления Техники.

ТЕХНИЧЕСКОЕ ОБСЛУЖИВАНИЕ

Техника требует особого ухода и обслуживания. Техническое обслуживание (далее также – ТО) Техники производится в порядке, установленном инструкцией по эксплуатации. Плановое ТО Техники должно производиться специалистами авторизованных сервисных центров не менее 1 раза в течение 12 месяцев, а в отношении бензопил Caiman, плановое ТО должно производиться специалистами авторизованных сервисных центров в порядке и с периодичностью, установленными инструкцией по эксплуатации. Проведение ТО подтверждается информацией о прохождении технического обслуживания Техники на сайте www.client.unisaw.ru в личном кабинете владельца Техники или документом, выданным авторизованным сервисным центром, подтверждающим проведение ТО. В случае невыполнения или некачественного выполнения или несвоевременного выполнения любого ТО, если это явилось причиной возникновения неисправностей (дефектов) каких-либо узлов и агрегатов Техники, владелец Техники полностью теряет право на гарантию техузлов и агрегатов, которые вышли из строя.

ТО Техники (регулировка, чистка, замена расходных материалов, периодическое обслуживание и прочее), предусмотренное в инструкции по эксплуатации, не является гарантийным обязательством изготовителя (продавца, импортера) и оплачивается по расценкам авторизованного сервисного центра.

ИНФОРМАЦИЯ О ТЕХНИЧЕСКИ СЛОЖНЫХ ТОВАРАХ

Пункт 3 Перечня технически сложных товаров, утвержденного Постановлением Правительства РФ от 10.11.2011 г. № 924 включает тракторы, мотоблоки, мотокультиваторы, машины и оборудование для сельского хозяйства с двигателем внутреннего сгорания (с электродвигателем). Согласно разъяснению Минпромторга России (письмо от 10.04.2012 г. № 08-693), к указанным машинам и оборудованию относятся: мотокосы, триммеры, кусторезы, газонокосилки, косилки для высокой травы; генераторы (бензиновые и дизельные); мотопомпы, электронасосы; бензопилы и электропилы; мойки высокого давления; дизельные, электрические и газовые нагреватели; снегоочистители роторные, малогабаритные (машины для уборки снега).

ГАРАНТИЙНЫЙ СРОК НЕ УСТАНОВЛЕН НА:

1. Технику и детали техники, в которые были внесены изменения или модификации, влияющие на безопасность, производительность или долговечность.
2. Ремонтные работы, а также на неисправности и дефекты, возникшие в результате:
 - Транспортировки, погрузочно-разгрузочных работ, складирования;
 - Использование не оригинальных запасных частей и материалов;
 - Нарушения инструкций и рекомендаций, указанных в инструкции по эксплуатации, в том числе в результате эксплуатации без надлежащего технического обслуживания;
 - Заведения или поломки деталей вследствие работы

с недостаточным количеством смазочных материалов, а также использование несоответствующей марки масла;

- Подтекания карбюраторов, заклинивания клапанов, засорения топливопроводов или иных неисправностей, вызванных использованием старого (более 30 дней хранения) или загрязненного топлива (бензина, дизельного топлива и т.д.);

- Неквалифицированных ремонта или регулировки (в т.ч. самостоятельных) присоединяемых деталей или узлов, муфт сцепления, трансмиссий и прочих частей и оборудования;

- Повреждения или износа деталей, вызванных попаданием абразива (грязи) или неправильной сборки, нерегулярным уходом, нарушением условий эксплуатации;

- Повреждения деталей из-за превышения допустимых оборотов, перегрева, блокировкой травой, грязью, мусором, чрезмерной вибрации, вызванной плохим закреплением или ненадлежащей балансировкой режущего оборудования;

- Внешних механических, термических, аварийных, кислотных воздействий на Технику, а также ненормированных нагрузок;

- Использование Техники не по назначению, неправильного использования, в том числе, использование Техники для непрофессионального использования с нарушением области ее применения;

3. Комплектующие и составные части Техники, аксессуары, карбюраторы;

4. Все пластиковые/пластмассовые детали, уплотнения из резины, навесное оборудование и прицепное оборудование (не имеющее отдельных серийных номеров);

5. На Технику, в отношении которой при продаже не предоставлена гарантия (не оформлен Электронный гарантийный талон);

6. Детали, узлы, агрегаты подверженные естественному износу (цилиндро-поршневая группа, свечи зажигания, накаливания, мембраны карбюраторов, топливных насосов, крыльчатки мотопомп, цепи, шины, фильтры, звездочки, все режущее оборудование, приводные ремни и детали, элементы крепления, натяжения, элементы трансмиссии (кроме Caiman) и ходовой части, шланги, тросы, шкивы и культиваторные фрезы, детали механизма сцепления, детали тормозной системы, рулевые наконечники и другие шарнирные соединения, прокладки и уплотнения, сальники и пр.);

7. Любой нормальный износ или ухудшение качеств, например, скользящих и/или вращающихся деталей, произошедшие при нормальных условиях эксплуатации, в том числе, но не исключительно, нормальный износ поршней, поршневых колец, цилиндров, поршневых пальцев, седел клапанов, стержней и подшипников;
8. Нормальные явления, такие как шум, вибрация или просачивание масла, которые рассматриваются изготовителем, как не влияющие на качество, функциональность и производительность Техники;

9. Потускнение окрашенных поверхностей, порча металлизированных поверхностей, порча резины и пластмассы и ржавление с течением времени. Правила безопасности и эффективного использования изделия изложены в инструкции по эксплуатации. По истечении установленного срока службы изготовитель не несет ответственности за безопасность Техники. Производственный дефект определяется экспертной комиссией авторизованного сервисного центра. При оформлении настоящего Электронного гарантийного талона, покупателю направляется ссылка для верификации в Личном кабинете покупателя на сайте www.client.unisaw.ru. Настоящий Электронный гарантийный талон, оформленный на приобретенную Технику, доступен владельцу Техники на сайте www.client.unisaw.ru в личном кабинете, с возможностью распечатки. Настоящий Электронный гарантийный талон автоматически направляется покупателю на адрес электронной почты, если покупатель предоставил продавцу такой адрес для оформления настоящего талона. Использование приобретенной Техники ее владельцем признается акцептом условий настоящего договора присоединения (оферты) по дополнению и уточнению ответственности изготовителя (продавца) в отношении недостатков Техники (ст. 438 ГК РФ). Информация об авторизованных сервисных центрах на территории России, доступна на сайте www.client.unisaw.ru

EAC

Производитель:

ООО «НПО ЮНИСОО»

141580, Россия, Московская обл., г.о. Химки,
д. Черная грязь, тер. Многофункциональный
Логистический Парк, стр. 1

CAIMAN

Профессиональная садово-парковая техника
www.caiman.ru

Мы оставляем за собой право на изменение комплектации, технических характеристик и внешнего вида моделей без предварительного уведомления.

Гарантийные обязательства указаны в гарантийном талоне.

Назначенный срок хранения данной техники (продукции) не ограничен.

Срок службы с момента продажи изделия 10 лет.

Решение об изъятии из эксплуатации и о направлении техники (продукции) в ремонт принимается пользователем техники (продукции) в соответствии с предусмотренными в настоящем руководстве (инструкции) указаниями по использованию техники (продукции) и мерами по обеспечению безопасности, которые необходимо соблюдать при эксплуатации техники (продукции).

Утилизация данной техники производится по окончании срока службы в соответствии с нормами и правилами утилизации, установленными для данного вида техники на территории государства ее обращения.