

Vertigo Steatite



Плоский водонагреватель с премиум-дизайном:
экономия пространства и электроэнергии



Преимущества

КОМФОРТ

- Решение для экономии пространства: идеально подходит для небольших квартир
- Плоский премиум дизайн** (глубина менее 30 см)
- Многопозиционная установка:** может быть установлен как вертикально, так и горизонтально, в гостиной, ванной комнате или на кухне
- Функция турбо-нагрева:** 1 душ менее чем через 30 мин*

ЭНЕРГОСБЕРЕЖЕНИЕ

- Smart контроль:** система Smart, запоминает привычки пользователя и обеспечивает энергосбережение
- Высокоточный электронный термостат и регулировка температуры, гарантирующие безопасное управление и энергосбережение
- Высокоэффективный «вход» для воды
- Изоляция высокой плотности, не содержащая CFC (хлорфторуглеродов), обеспечивает больше энергосбережения

КАЧЕСТВО-ДОЛГОВЕЧНОСТЬ





- Увеличенный срок службы нагревательного элемента благодаря технологии Double Steatite:** двойной сухой керамический нагревательный элемент адаптирован к высокоминерализованной, жесткой или обессоленной воде
- Магниевый анод обеспечивает повышенную защиту бака
- Diamond-quality эмаль нового поколения
- Клапан сброса избыточного давления воды
- Диэлектрическая муфта
- Специальная защитная прокладка для предотвращения образования ржавчины вокруг фланца
- IP 24 - полное соответствие Европейским стандартам электрической безопасности и защиты пользователя

УДОБСТВО ИСПОЛЬЗОВАНИЯ

- Интуитивно понятный удобный интерфейс с кнопкой быстрого выбора режима
- Простая установка с помощью настенных пластин для крепления и шаблона для сверления



ПРОСТАЯ УСТАНОВКА

 <p>Доступные модели **</p>	<p>ЭЛЕКТРИЧЕСКИЙ ВОДОНАГРЕВАТЕЛЬ от 25 до 80 л (ВЕРТИКАЛЬНЫЙ НАСТЕННЫЙ И ГОРИЗОНТАЛЬНЫЙ НАСТЕННЫЙ)</p> <p>Объем</p>	 <p>Функция Smart Control Энергосбережение</p>
 <p>Цифровой интерфейс</p>	 <p>Тип нагревательного элемента</p>	<p>МАГНИЕВЫЙ АНОД</p> <p>Защита бака</p>

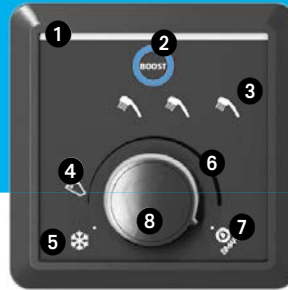
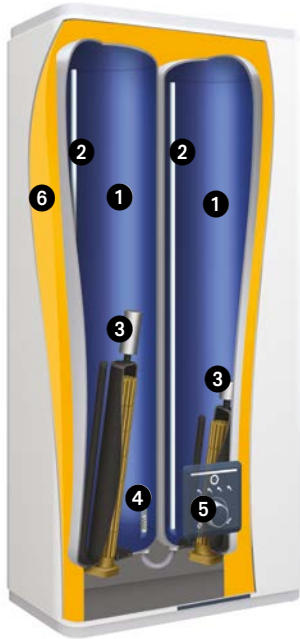

- 1 Световой индикатор нагрева
- 2 Режим ускоренного нагрева «Boost» (нагрев воды для одного душа меньше чем за 30 мин)
- 3 Индикатор «Душ», показывающий количество оставшейся горячей воды (фиксированный) или количество горячей воды в процессе производства (мигающий)
- 4 Выбор режима «Ручная настройка»
- 5 Режим «Антизамерзание» (7°C)
- 6 Выбор температуры вручную (от 50°C до 70°C макс)
- 7 Режим «Smart» (запоминает привычки пользователя)
- 8 Ручка быстрого выбора режима

- 1 Diamond-quality эмаль
- 2 Оптимизированный нержавеющий выпускной патрубок
- 3 Сухой нагревательный элемент Steatite с магниевым анодом
- 4 Входной диффузор
- 5 Цифровой интерфейс
- 6 Пеноизоляция высокой плотности, 0 % CFC (хлорфторуглеродов)



«Сухой» стеатитовый ТЭН не контактирует с водой и не перегревается. Обеспечивает быстрый, равномерный нагрев и экономию электроэнергии



РАЗМЕРЫ ДЛЯ УСТАНОВКИ (В ММ)

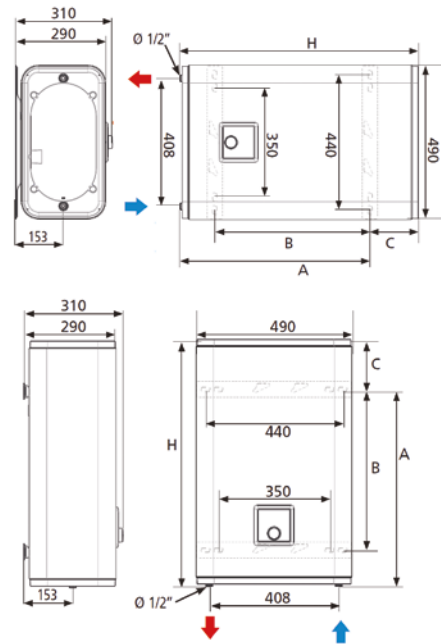

VERTIGO STEATITE Мультипозиционная установка

ТЕХНИЧЕСКИЕ ДАННЫЕ

МОДЕЛЬ	ОБЪЕМ (л)	УСТАНОВКА	МАКСИМАЛЬНАЯ ВЫХОДНАЯ МОЩНОСТЬ (Вт)	МОЩНОСТЬ НА ВЫХОДЕ БАКА (Вт)	МОЩНОСТЬ НА ВХОДЕ БАКА (Вт)	ОБЩЕЕ ВРЕМЯ НАГРЕВА ΔT=50°C	ВРЕМЯ НАГРЕВА НА ВЫХОДЕ БАКА (БЕЗ УСИЛЕНИЯ)
VERTIGO STEATITE 30	25	В/Г	1 000	1 000	1 000	1ч 32мин	46мин
VERTIGO STEATITE 50	40	В/Г	2 250	1 500 + 750	1 000	2ч 2мин	49мин
VERTIGO STEATITE 80	65	В/Г	2 250	1 500 + 750	1 000	3ч 19мин	1ч 19мин
VERTIGO STEATITE 100	80	В/Г	2 250	1 500 + 750	1 000	4ч 04мин	1ч 38мин

РАЗМЕРЫ

МОДЕЛЬ	ВЫСОТА (В)	ШИРИНА (Ш)	ГЛУБИНА* (Г)	РАЗМЕРЫ (ММ)				ВЕС НЕТТО (КГ)
				A	B	C	D	
VERTIGO STEATITE 30	601	490	290	449	280	310	155	25
VERTIGO STEATITE 50	765	490	290	610	500	310	155	28
VERTIGO STEATITE 80	1090	490	290	975	700	310	115	33
VERTIGO STEATITE 100	1300	490	290	1185	800	310	115	39

*Без настенного крепежа