

STIHL RM 2.1 R, 2.0 RC

**STIHL**



|                  |                                   |                  |                                  |
|------------------|-----------------------------------|------------------|----------------------------------|
| <b>2 - 17</b>    | <b>Gebrauchsanleitung</b>         | <b>302 - 316</b> | <b>Ekspluatavimo instrukcija</b> |
| <b>17 - 31</b>   | <b>Instruction Manual</b>         | <b>316 - 332</b> | <b>Ръководство за употреба</b>   |
| <b>31 - 47</b>   | <b>Notice d'emploi</b>            | <b>332 - 347</b> | <b>Instrucțiuni de utilizare</b> |
| <b>47 - 62</b>   | <b>Manual de instrucciones</b>    | <b>347 - 361</b> | <b>Uputstvo za upotrebu</b>      |
| <b>62 - 77</b>   | <b>Uputa za uporabu</b>           |                  |                                  |
| <b>77 - 90</b>   | <b>Skötselanvisning</b>           |                  |                                  |
| <b>90 - 105</b>  | <b>Käyttöohje</b>                 |                  |                                  |
| <b>105 - 120</b> | <b>Istruzioni d'uso</b>           |                  |                                  |
| <b>120 - 135</b> | <b>Betjeningsvejledning</b>       |                  |                                  |
| <b>135 - 149</b> | <b>Bruksanvisning</b>             |                  |                                  |
| <b>149 - 164</b> | <b>Návod k použití</b>            |                  |                                  |
| <b>164 - 179</b> | <b>Használati utasítás</b>        |                  |                                  |
| <b>179 - 194</b> | <b>Instrucções de serviço</b>     |                  |                                  |
| <b>194 - 209</b> | <b>Návod na obsluhu</b>           |                  |                                  |
| <b>209 - 224</b> | <b>Handleiding</b>                |                  |                                  |
| <b>224 - 241</b> | <b>Инструкция по эксплуатации</b> |                  |                                  |
| <b>241 - 256</b> | <b>Lietošanas instrukcija</b>     |                  |                                  |
| <b>256 - 273</b> | <b>Інструкція з експлуатації</b>  |                  |                                  |
| <b>273 - 287</b> | <b>Instrukcja użytkowania</b>     |                  |                                  |
| <b>287 - 302</b> | <b>Kasutusjuhend</b>              |                  |                                  |



## Inhaltsverzeichnis

|    |   |    |
|----|---|----|
| 1  | Vorwort.....                                    | 2  |
| 2  | Informationen zu dieser Gebrauchsanleitung..... | 2  |
| 3  | Übersicht.....                                  | 3  |
| 4  | Sicherheitshinweise.....                        | 3  |
| 5  | Rasenmäher einsatzbereit machen.....            | 9  |
| 6  | Motoröl einfüllen.....                          | 9  |
| 7  | Rasenmäher betanken.....                        | 9  |
| 8  | Rasenmäher für den Benutzer einstellen....      | 9  |
| 9  | Motor starten und abstellen.....                | 10 |
| 10 | Rasenmäher prüfen.....                          | 10 |
| 11 | Mit dem Rasenmäher arbeiten.....                | 11 |
| 12 | Nach dem Arbeiten.....                          | 12 |
| 13 | Transportieren.....                             | 12 |
| 14 | Aufbewahren.....                                | 12 |
| 15 | Reinigen.....                                   | 12 |
| 16 | Warten.....                                     | 13 |
| 17 | Reparieren.....                                 | 14 |
| 18 | Störungen beheben.....                          | 14 |
| 19 | Technische Daten.....                           | 15 |
| 20 | Ersatzteile und Zubehör.....                    | 16 |
| 21 | Entsorgen.....                                  | 16 |
| 22 | EU-Konformitätserklärung.....                   | 16 |
| 23 | Anschriften.....                                | 16 |

## 1 Vorwort

Liebe Kundin, lieber Kunde,

es freut uns, dass Sie sich für STIHL entschieden haben. Wir entwickeln und fertigen unsere Produkte in Spitzenqualität entsprechend der Bedürfnisse unserer Kunden. So entstehen Produkte mit hoher Zuverlässigkeit auch bei extremer Beanspruchung.

STIHL steht auch für Spitzenqualität beim Service. Unser Fachhandel gewährleistet kompetente Beratung und Einweisung sowie eine umfassende technische Betreuung.

STIHL bekennt sich ausdrücklich zu einem nachhaltigen und verantwortungsvollen Umgang mit der Natur. Diese Gebrauchsanleitung soll Sie unterstützen, Ihr STIHL Produkt über eine lange Lebensdauer sicher und umweltfreundlich einzusetzen.

Wir danken Ihnen für Ihr Vertrauen und wünschen Ihnen viel Freude mit Ihrem STIHL Produkt.



Dr. Nikolaas Stihl

**WICHTIG! VOR GEBRAUCH LESEN UND AUFBEWAHREN.**

## 2 Informationen zu dieser Gebrauchsanleitung

### 2.1 Geltende Dokumente

Diese Gebrauchsanleitung ist eine Originalbetriebsanleitung des Herstellers im Sinne der EG-Richtlinie 2006/42/EC.

Es gelten die lokalen Sicherheitsvorschriften.

- ▶ Zusätzlich zu dieser Gebrauchsanleitung folgende Dokumente lesen, verstehen und aufbewahren:
  - RM 2.1 R Gebrauchsanleitung Motor STIHL EVC 200.2
  - RM 2.0 RC Gebrauchsanleitung Motor KOHLER HD675

### 2.2 Kennzeichnung der Warnhinweise im Text



#### GEFAHR

- Der Hinweis weist auf Gefahren hin, die zu schweren Verletzungen oder zum Tod führen.
  - ▶ Die genannten Maßnahmen können schwere Verletzungen oder Tod vermeiden.



#### WARNUNG

- Der Hinweis weist auf Gefahren hin, die zu schweren Verletzungen oder zum Tod führen können.
  - ▶ Die genannten Maßnahmen können schwere Verletzungen oder Tod vermeiden.

#### HINWEIS

- Der Hinweis weist auf Gefahren hin, die zu Sachschaden führen können.
  - ▶ Die genannten Maßnahmen können Sachschaden vermeiden.

### 2.3 Symbole im Text



Dieses Symbol verweist auf ein Kapitel in dieser Gebrauchsanleitung.

## 3 Übersicht

### 3.1 Rasenmäher

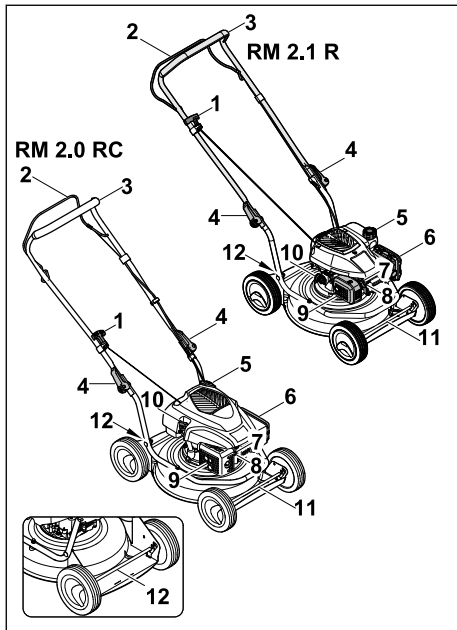

- 1 Anwerfgriff**  
Der Anwerfgriff dient zum Starten des Motors.
- 2 Schaltbügel für Mähbetrieb**  
Der Schaltbügel für Mähbetrieb dient zum Starten und Abstellen des Motors.
- 3 Lenker**  
Der Lenker dient zum Halten, Führen und Transportieren des Rasenmähers.
- 4 Schnellspanner**  
Die Schnellspanner klemmen den Lenker am Rasenmäher fest.
- 5 Kraftstofftank-Verschluss**  
Der Kraftstofftank-Verschluss verschließt die Öffnung zum Einfüllen des Benzins.
- 6 Filterdeckel**  
Der Filterdeckel deckt den Luftfilter ab.
- 7 Zündkerze**  
Die Zündkerze entzündet das Kraftstoff-Luft-Gemisch im Motor.
- 8 Zündkerzenstecker**  
Der Zündkerzenstecker verbindet die Zündleitung mit der Zündkerze.

### 9 Schalldämpfer

Der Schalldämpfer vermindert die Schallemission des Rasenmähers.

### 10 Motoröl-Verschluss

Der Motoröl-Verschluss verschließt die Öffnung zum Einfüllen des Motoröls.

### 11 Schnitthöhenverstellung vorne

Die Schnitthöhenverstellung dient zum Einstellen der Schnitthöhe.

### 12 Schnitthöhenverstellung hinten

Die Schnitthöhenverstellung dient zum Einstellen der Schnitthöhe.

### 3.2 Symbole

Die Symbole können auf dem Rasenmäher sein und bedeuten Folgendes:



**L<sub>WA</sub>** Garantierter Schalleistungspegel nach Richtlinie 2000/14/EG in dB(A) um Schallemissionen von Produkten vergleichbar zu machen.



Dieses Symbol kennzeichnet den Kraftstofftank-Verschluss.



Dieses Symbol kennzeichnet den Motoröl-Verschraubung.

## 4 Sicherheitshinweise

### 4.1 Warnsymbole

Die Warnsymbole auf dem Rasenmäher bedeuten Folgendes:



Sicherheitshinweise und deren Maßnahmen beachten.



Gebrauchsanleitung lesen, verstehen und aufbewahren.



Sicherheitshinweise zu hochgeschleuderten Gegenständen und deren Maßnahmen beachten.



Sich drehendes Messer nicht berühren.



Zündkerzenstecker während des Transports, der Aufbewahrung, Wartung oder Reparatur abziehen.



Sicherheitsabstand einhalten.

## 4.2 Bestimmungsgemäße Verwendung

Der Rasenmäher STIHL RM 2.1 R oder RM 2.0 RC dient zum Mähen von Gras.

### ▲ WARNUNG

- Falls der Rasenmäher nicht bestimmungsgemäß verwendet wird, können Personen schwer verletzt oder getötet werden und Sachschaden kann entstehen.
  - ▶ Rasenmäher so verwenden, wie es in dieser Gebrauchsanleitung und in der Gebrauchsanleitung des Motors beschrieben ist.

## 4.3 Anforderungen an den Benutzer

### ▲ WARNUNG

- Benutzer ohne eine Unterweisung können die Gefahren des Rasenmähers nicht erkennen oder nicht einschätzen. Der Benutzer oder andere Personen können schwer verletzt oder getötet werden.



- ▶ Gebrauchsanleitung lesen, verstehen und aufbewahren.

- ▶ Falls der Rasenmäher an eine andere Person weitergegeben wird: Gebrauchsanleitung des Rasenmähers und des Motors mitgeben.
- ▶ Sicherstellen, dass der Benutzer folgende Anforderungen erfüllt:
  - Der Benutzer ist ausgeruht.
  - Der Benutzer ist körperlich, sensorisch und geistig fähig, den Rasenmäher zu bedienen und damit zu arbeiten. Falls der Benutzer körperlich, sensorisch oder geistig eingeschränkt dazu fähig ist, darf der Benutzer nur unter Aufsicht oder nach Anweisung durch eine verantwortliche Person damit arbeiten.
  - Der Benutzer kann die Gefahren des Rasenmähers erkennen und einschätzen.
  - Der Benutzer ist sich bewusst, dass er für Unfälle und Schäden verantwortlich ist.
  - Der Benutzer ist volljährig oder der Benutzer wird entsprechend nationaler Regelungen unter Aufsicht in einem Beruf ausgebildet.
  - Der Benutzer hat eine Unterweisung von einem STIHL Fachhändler oder

einer fachkundigen Person erhalten, bevor er das erste Mal mit dem Rasenmäher arbeitet.

- Der Benutzer ist nicht durch Alkohol, Medikamente oder Drogen beeinträchtigt.
- ▶ Falls Unklarheiten bestehen: Einen STIHL Fachhändler aufsuchen.

## 4.4 Bekleidung und Ausstattung

### ▲ WARNUNG

- Während der Arbeit können Gegenstände mit hoher Geschwindigkeit hochgeschleudert werden. Der Benutzer kann verletzt werden.
  - ▶ Eine lange Hose aus widerstandsfähigem Material tragen.
- Während der Arbeit entsteht Lärm. Lärm kann das Gehör schädigen.
  - ▶ Einen Gehörschutz tragen.
- Während der Arbeit kann Staub aufgewirbelt werden. Eingeatmeter Staub kann die Gesundheit schädigen und allergische Reaktionen auslösen.
  - ▶ Falls Staub aufgewirbelt wird: Eine Staubschutzmaske tragen.
- Ungeeignete Bekleidung kann sich in Holz, Gestrüpp und in dem Rasenmäher verfangen. Benutzer ohne geeignete Bekleidung können schwer verletzt werden.
  - ▶ Eng anliegende Bekleidung tragen.
  - ▶ Schals und Schmuck ablegen.
- Während der Reinigung, Wartung oder dem Transport kann der Benutzer in Kontakt mit dem Messer kommen. Der Benutzer kann verletzt werden.
  - ▶ Arbeitshandschuhe aus widerstandsfähigem Material tragen.
  - ▶ Festes, geschlossenes Schuhwerk mit griffiger Sohle tragen.
- Falls der Benutzer ungeeignetes Schuhwerk trägt, kann er ausrutschen. Der Benutzer kann verletzt werden.
- Während des Schärfens der Messer können Werkstoffpartikel weggeschleudert werden. Der Benutzer kann verletzt werden.
  - ▶ Eine eng anliegende Schutzbrille tragen. Geeignete Schutzbrillen sind nach Norm EN 166 oder nach nationalen Vorschriften geprüft und mit der entsprechenden Kennzeichnung im Handel erhältlich.
  - ▶ Arbeitshandschuhe aus widerstandsfähigem Material tragen.

## 4.5 Arbeitsbereich und Umgebung

### ▲ WARNUNG

- Unbeteiligte Personen, Kinder und Tiere können die Gefahren des Rasenmähers und hochgeschleuderter Gegenstände nicht erkennen und nicht einschätzen. Unbeteiligte Personen, Kinder und Tiere können schwer verletzt werden und Sachschaden kann entstehen.



- ▶ Unbeteiligte Personen, Kinder und Tiere aus dem Arbeitsbereich fernhalten.

- ▶ Einen Abstand zu Gegenständen einhalten.
- ▶ Rasenmäher nicht unbeaufsichtigt lassen.
- ▶ Sicherstellen, dass Kinder nicht mit dem Rasenmäher spielen können.
- Wenn der Motor läuft, strömen heiße Abgase aus dem Schalldämpfer. Heiße Abgase können leicht entflammare Materialien entzünden und Brände auslösen.
  - ▶ Abgasstrahl von leicht entflammaren Materialien fernhalten.

## 4.6 Sicherheitsgerechter Zustand

### 4.6.1 Rasenmäher

- Der Rasenmäher ist im sicherheitsgerechten Zustand, falls folgende Bedingungen erfüllt sind:
- Der Rasenmäher ist unbeschädigt.
  - Es tritt kein Benzin aus dem Rasenmäher aus.
  - Der Kraftstofftank-Verschluss ist verschlossen.
  - Es tritt kein Motoröl aus dem Rasenmäher aus.
  - Der Motoröl-Verschluss ist verschlossen.
  - Der Rasenmäher ist sauber.
  - Die Bedienelemente funktionieren und sind unverändert.
  - Das Messer ist richtig angebaut.
  - Original STIHL Zubehör für diesen Rasenmäher ist angebaut.
  - Das Zubehör ist richtig angebaut.
  - Federbelastete Mechanismen sind unbeschädigt und funktionieren.
  - Beim Loslassen des Schaltbügels für Mähbetrieb geht der Motor aus.

### ▲ WARNUNG

- In einem nicht sicherheitsgerechten Zustand können Bauteile nicht mehr richtig funktionieren, Sicherheitseinrichtungen außer Kraft gesetzt werden und Kraftstoff austreten. Personen können schwer verletzt oder getötet werden.
  - ▶ Mit einem unbeschädigten Rasenmäher arbeiten.

- ▶ Falls Benzin aus dem Rasenmäher austritt: Nicht mit dem Rasenmäher arbeiten und einen STIHL Fachhändler aufsuchen.
- ▶ Kraftstofftank-Verschluss schließen.
- ▶ Falls Motoröl aus dem Rasenmäher austritt: Nicht mit dem Rasenmäher arbeiten und einen STIHL Fachhändler aufsuchen.
- ▶ Den Motoröl-Verschluss schließen.
- ▶ Falls der Rasenmäher verschmutzt ist: Rasenmäher reinigen.
- ▶ Rasenmäher und dessen Sicherheitssysteme nicht manipulieren.
- ▶ Manipulation am Rasenmäher unterlassen, die die Leistung oder die Drehzahl des Verbrennungsmotors verändert.
- ▶ Falls die Bedienelemente nicht funktionieren: Nicht mit dem Rasenmäher arbeiten.
- ▶ Federbelastete Mechanismen können gespeicherte Energie abgeben.
- ▶ Original STIHL Zubehör für diesen Rasenmäher anbauen.
- ▶ Messer so anbauen, wie es in dieser Gebrauchsanleitung beschrieben ist.
- ▶ Zubehör so anbauen, wie es in dieser Gebrauchsanleitung oder in der Gebrauchsanleitung des Zubehörs beschrieben ist.
- ▶ Gegenstände nicht in die Öffnungen des Rasenmähers stecken.
- ▶ Abgenutzte oder beschädigte Hinweisschilder ersetzen.
- ▶ Falls Unklarheiten bestehen: Einen STIHL Fachhändler aufsuchen.

### 4.6.2 Messer

Das Messer ist im sicherheitsgerechten Zustand, falls folgende Bedingungen erfüllt sind:

- Das Messer und die Anbauteile sind unbeschädigt.
- Das Messer ist nicht verformt.
- Das Messer ist richtig angebaut.
- Das Messer ist richtig geschärft.
- Das Messer ist gratfrei.
- Das Messer ist richtig ausgewuchtet.
- Die Mindeststärke und Mindestbreite des Messers sind nicht unterschritten, 19.2.
- Der Schärfwinkel ist eingehalten, 19.2.

### ▲ WARNUNG

- In einem nicht sicherheitsgerechten Zustand können sich Teile des Messers lösen und weggeschleudert werden. Personen können schwer verletzt werden.
  - ▶ Mit einem unbeschädigten Messer und unbeschädigten Anbauteilen arbeiten.

- ▶ Messer richtig anbauen.
- ▶ Messer richtig schärfen.
- ▶ Falls die Mindeststärke oder die Mindestbreite unterschritten ist: Messer ersetzen.
- ▶ Messer von einem STIHL Fachhändler auswechseln lassen.
- ▶ Falls Unklarheiten bestehen: Einen STIHL Fachhändler aufsuchen.

## 4.7 Kraftstoff und Tanken

### ▲ WARNUNG

- Der für diesen Rasenmäher verwendete Kraftstoff ist Benzin. Benzin ist hochentzündlich. Falls Benzin in Kontakt mit offenem Feuer oder heißen Gegenständen kommt, kann das Benzin Brände oder Explosionen auslösen. Personen können schwer verletzt oder getötet werden und Sachschaden kann entstehen.
  - ▶ Benzin vor Hitze und Feuer schützen.
  - ▶ Benzin nicht verschütten.
  - ▶ Falls Benzin verschüttet wurde: Benzin mit einem Tuch aufwischen und Motor erst versuchen zu starten, wenn alle Teile des Rasenmähers trocken sind.
  - ▶ Nicht rauchen.
  - ▶ In der Nähe von Feuer nicht tanken.
  - ▶ Vor dem Tanken Motor abstellen und abkühlen lassen.
  - ▶ Falls der Tank zu entleeren ist: Im Freien durchführen.
  - ▶ Motor mindestens 3 m vom Ort des Tankens entfernt starten.
  - ▶ Rasenmäher niemals mit Benzin im Tank innerhalb eines Gebäudes aufbewahren.
- Eingatmete Benzindämpfe können Personen vergiften.
  - ▶ Benzindämpfe nicht einatmen.
  - ▶ An einem gut belüfteten Ort tanken.
- Während der Arbeit erwärmt sich der Rasenmäher. Das Benzin dehnt sich aus und im Kraftstofftank kann Überdruck entstehen. Wenn der Kraftstofftank-Verschluss geöffnet wird, kann Benzin herausspritzen. Das herausspritzende Benzin kann sich entzünden. Der Benutzer kann schwer verletzt werden.
  - ▶ Zuerst Rasenmäher abkühlen lassen und dann Kraftstofftank-Verschluss öffnen.
- Kleidung, die in Kontakt mit Benzin kommt, ist leichter entzündlich. Personen können schwer verletzt oder getötet werden und Sachschaden kann entstehen.
  - ▶ Falls Kleidung in Kontakt mit Benzin kommt: Kleidung wechseln.
- Benzin kann die Umwelt gefährden.

- ▶ Kraftstoff nicht verschütten.
- ▶ Benzin vorschriftsmäßig und umweltfreundlich entsorgen.
- Falls Benzin in Kontakt mit der Haut oder den Augen kommt, können die Haut oder die Augen gereizt werden.
  - ▶ Kontakt mit Benzin vermeiden.
  - ▶ Falls Kontakt mit der Haut aufgetreten ist: Betroffene Hautstellen mit reichlich Wasser und Seife abwaschen.
  - ▶ Falls Kontakt mit den Augen aufgetreten ist: Augen mindestens 15 Minuten mit reichlich Wasser spülen und einen Arzt aufsuchen.
- Die Zündanlage des Rasenmähers erzeugt Funken. Funken können nach außen treten und in leicht brennbarer oder explosiver Umgebung Brände und Explosionen auslösen. Personen können schwer verletzt oder getötet werden und Sachschaden kann entstehen.
  - ▶ Zündkerzen verwenden, die in der Gebrauchsanleitung des Motors beschrieben sind.
  - ▶ Zündkerze eindrehen und fest anziehen.
  - ▶ Zündkerzenstecker fest aufdrücken.
- Falls der Rasenmäher mit Benzin betankt wird, das für den Motor ungeeignet ist, kann der Rasenmäher beschädigt werden.
  - ▶ Frisches, bleifreies Markenbenzin verwenden.
  - ▶ Vorgaben in der Gebrauchsanleitung des Motors beachten.

## 4.8 Arbeiten

### ▲ WARNUNG

- Falls der Benutzer den Motor nicht richtig startet, kann der Benutzer die Kontrolle über den Rasenmäher verlieren. Der Benutzer kann schwer verletzt werden.
  - ▶ Motor so starten, wie es in dieser Gebrauchsanleitung beschrieben ist.
- Der Benutzer kann in bestimmten Situationen nicht mehr konzentriert arbeiten. Der Benutzer kann stolpern, fallen und schwer verletzt werden.
  - ▶ Ruhig und überlegt arbeiten.
  - ▶ Nur bei guter Sicht mähen. Falls die Lichtverhältnisse und Sichtverhältnisse schlecht sind, nicht mit dem Rasenmäher arbeiten.
  - ▶ Rasenmäher alleine bedienen.
  - ▶ Auf Hindernisse achten.
  - ▶ Rasenmäher nicht kippen.
  - ▶ Auf dem Boden stehend arbeiten und das Gleichgewicht halten.
  - ▶ Falls Ermüdungserscheinungen auftreten: Eine Arbeitspause einlegen.

- ▶ Falls an einem Hang gemäht wird: Quer zum Hang mähen.
- ▶ Nicht an Hängen mit einer Steigung über 25° (46,6 %) arbeiten.
- ▶ Rasenmäher mit besonderer Vorsicht benutzen, wenn in der Nähe von Abhängen, Geländekanten, Gräben, Müllhalden und Deichen gearbeitet wird.
- ▶ Arbeitszeiten so planen, dass höhere Belastungen über einen längeren Zeitraum vermieden werden.
- Wenn der Motor läuft, werden Abgase erzeugt. Eingeatmete Abgase können Personen vergiften.
  - ▶ Abgase nicht einatmen.
  - ▶ An einem gut belüfteten Ort mit dem Rasenmäher arbeiten.
  - ▶ Falls Übelkeit, Kopfschmerzen, Sehstörungen, Hörstörungen oder Schwindel auftreten: Arbeit beenden und einen Arzt aufsuchen.
- Wenn der Benutzer einen Gehörschutz trägt und der Motor läuft, kann der Benutzer Geräusche eingeschränkt wahrnehmen und einschätzen.
  - ▶ Ruhig und überlegt arbeiten.
- Der Rasenmäher ist mit einer Motorstoppvorrichtung ausgestattet.
  - ▶ Motor und Messer werden durch Loslassen des Schaltbügels für Mähbetrieb innerhalb von 3 Sekunden gestoppt.
- Das sich drehende Messer kann den Benutzer schneiden. Der Benutzer kann schwer verletzt werden.



- ▶ Zündkerzenstecker abziehen.



- ▶ Sich drehendes Messer nicht berühren.
- ▶ Falls das Messer durch einen Gegenstand blockiert ist: Motor abstellen. Erst dann den Gegenstand beseitigen.
- Falls sich der Rasenmäher während der Arbeit verändert oder sich ungewohnt verhält, kann der Rasenmäher in einem nicht sicherheitsgerechten Zustand sein. Personen können schwer verletzt werden und Sachschaden kann entstehen.
  - ▶ Arbeit beenden und einen STIHL Fachhändler aufsuchen.
- Während der Arbeit können Vibrationen durch den Rasenmäher entstehen.
  - ▶ Arbeitshandschuhe tragen.
  - ▶ Arbeitspausen machen.

- ▶ Falls Anzeichen einer Durchblutungsstörung auftreten: Einen Arzt aufsuchen.
- Mähfläche besichtigen und auf Hindernisse achten. Falls während der Arbeit das Messer auf einen fremden Gegenstand trifft, kann dieser oder Teile davon mit hoher Geschwindigkeit hochgeschleudert werden. Personen können verletzt werden und Sachschaden kann entstehen.



- ▶ Fremde Gegenstände wie Steine, Stöcke, Drähte, Spielzeug oder sonstige Fremdkörper aus dem Arbeitsbereich entfernen. Verborgene Gegenstände, die nicht entfernt werden können, markieren.
- Wenn der Schaltbügel für Mähbetrieb losgelassen wird, dreht sich das Messer noch kurze Zeit weiter. Personen können schwer verletzt werden.



- ▶ Warten, bis das Messer sich nicht mehr dreht.
- Falls das sich drehende Messer auf einen harten Gegenstand trifft, können Funken entstehen. Funken können in leicht brennbarer Umgebung Brände auslösen. Personen können schwer verletzt oder getötet werden und Sachschaden kann entstehen.
  - ▶ Nicht in einer leicht brennbaren Umgebung arbeiten.
- Falls der Rasenmäher auf abschüssigen Flächen abgestellt wird, kann er unbeabsichtigt davonrollen. Personen können verletzt werden und Sachschaden kann entstehen.
  - ▶ Rasenmäher nur loslassen, wenn er auf einer ebenen Fläche steht und nicht von selbst davonrollen kann.
- Falls Gegenstände am Lenker befestigt werden, kann der Rasenmäher durch das zusätzliche Gewicht umkippen. Personen können verletzt werden und Sachschaden kann entstehen.
  - ▶ Keine Gegenstände am Lenker befestigen.

## ▲ GEFAHR

- Falls in der Umgebung von spannungsführenden Leitungen gearbeitet wird, kann das Messer mit den spannungsführenden Leitungen in Kontakt kommen und diese beschädigen. Der Benutzer kann schwer verletzt oder getötet werden.
  - ▶ Nicht in der Umgebung von spannungsführenden Leitungen arbeiten.
- Falls bei einem Gewitter gearbeitet wird, kann der Benutzer vom Blitz getroffen werden. Der

Benutzer kann schwer verletzt oder getötet werden.

- ▶ Falls es gewittert: Nicht arbeiten.
- Falls bei Regen gearbeitet wird, kann der Benutzer ausrutschen. Der Benutzer kann schwer verletzt oder getötet werden.
  - ▶ Falls es regnet: Nicht arbeiten.

## 4.9 Transportieren

### ▲ WARNUNG

- Während des Transports kann der Rasenmäher umkippen oder sich bewegen. Personen können verletzt werden und Sachschaden kann entstehen.
  - ▶ Motor abstellen.



- ▶ Warten, bis das Messer sich nicht mehr dreht.



- ▶ Zündkerzenstecker abziehen.

- ▶ Rasenmäher mit Spanngurten, Riemen oder einem Netz so auf einer geeigneten Ladefläche sichern, dass er nicht umkippen und sich nicht bewegen kann.
- Nachdem der Motor gelaufen ist, können der Schalldämpfer und der Motor heiß sein. Der Benutzer kann sich beim Transport verbrennen.
  - ▶ Rasenmäher schieben.
- Der Rasenmäher ist schwer. Falls der Benutzer den Rasenmäher alleine trägt, kann der Benutzer verletzt werden.
  - ▶ Arbeitshandschuhe tragen.
  - ▶ Rasenmäher zu zweit tragen.

## 4.10 Aufbewahren

### ▲ WARNUNG

- Kinder können die Gefahren des Rasenmähers nicht erkennen und nicht einschätzen. Kinder können schwer verletzt werden.
  - ▶ Motor abstellen.
  - ▶ Rasenmäher außerhalb der Reichweite von Kindern aufbewahren.
  - ▶ Rasenmäher sauber und trocken aufbewahren.
- Falls der Rasenmäher auf abschüssigen Flächen aufbewahrt wird, kann er unbeabsichtigt davonrollen. Personen können verletzt werden und Sachschaden kann entstehen.
  - ▶ Rasenmäher nur auf ebenen Flächen aufbewahren.

## 4.11 Reinigen, Warten und Reparieren

### ▲ WARNUNG

- Falls während der Reinigung, Wartung oder Reparatur der Motor läuft, können Personen schwer verletzt werden und Sachschaden kann entstehen.

- ▶ Motor abstellen.



- ▶ Warten, bis das Messer sich nicht mehr dreht.



- ▶ Zündkerzenstecker abziehen.

- Nachdem der Motor gelaufen ist, können der Schalldämpfer und der Motor heiß sein. Personen können sich verbrennen.
  - ▶ Warten, bis der Schalldämpfer und der Motor abgekühlt sind.
- Scharfe Reinigungsmittel, das Reinigen mit einem Wasserstrahl oder spitzen Gegenständen können den Rasenmäher oder das Messer beschädigen. Falls der Rasenmäher oder das Messer nicht richtig gereinigt werden, können Bauteile nicht mehr richtig funktionieren und Sicherheitseinrichtungen außer Kraft gesetzt werden. Personen können schwer verletzt werden.
  - ▶ Rasenmäher und Messer so reinigen, wie es in dieser Gebrauchsanleitung beschrieben ist,  15.2.
- Falls der Rasenmäher oder das Messer nicht richtig gewartet oder repariert werden, können Bauteile nicht mehr richtig funktionieren und Sicherheitseinrichtungen außer Kraft gesetzt werden. Personen können schwer verletzt oder getötet werden.
  - ▶ Abgenutzte oder beschädigte Teile austauschen.
  - ▶ Falls der Rasenmäher gewartet oder repariert werden muss: Einen STIHL Fachhändler aufsuchen.
  - ▶ Messer so warten, wie es in dieser Gebrauchsanleitung beschrieben ist.
- Während der Reinigung, Wartung oder Reparatur des Messers kann der Benutzer sich an scharfen Schneidkanten schneiden. Der Benutzer kann verletzt werden.
  - ▶ Arbeitshandschuhe aus widerstandsfähigem Material tragen.
- Während des Schärfens kann das Messer heiß werden. Der Benutzer kann sich verbrennen.











- ▶ Warten, bis das Messer abgekühlt ist.
- ▶ Arbeitshandschuhe aus widerstandsfähigem Material tragen.

## 5 Rasenmäher einsatzbereit machen

### 5.1 Rasenmäher einsatzbereit machen

Vor jedem Arbeitsbeginn müssen folgende Schritte durchgeführt werden:

- ▶ Sicherstellen, dass sich folgende Bauteile im sicherheitsgerechten Zustand befinden:
  - Rasenmäher,  4.6.1.
  - Messer,  4.6.2.
- ▶ Rasenmäher reinigen,  15.2.
- ▶ Messer prüfen,  10.2.
- ▶ Motoröl einfüllen,  6.1.
- ▶ Lenker aufklappen,  8.1.
- ▶ Rasenmäher betanken,  7.1.
- ▶ Schnitthöhe einstellen,  11.2.
- ▶ Bedienungselemente prüfen,  10.1.
- ▶ Falls die Schritte nicht durchgeführt werden können: Rasenmäher nicht verwenden und einen STIHL Fachhändler aufsuchen.

## 6 Motoröl einfüllen

### 6.1 Motoröl einfüllen

Das Motoröl schmiert und kühlt den Motor.

Die Spezifikation des Motoröls und die Einfüllmenge sind in der Gebrauchsanleitung des Motors angegeben.

#### HINWEIS

- Im Auslieferungszustand ist kein Motoröl eingefüllt. Ein Starten des Motors ohne oder mit zu wenig Motoröl kann den Rasenmäher beschädigen.
  - ▶ Vor jedem Startvorgang den Motorölstand prüfen und bei Bedarf Motoröl nachfüllen.
- ▶ Motoröl so einfüllen, wie es in der Gebrauchsanleitung des Motors beschrieben ist.

## 7 Rasenmäher betanken

### 7.1 Rasenmäher betanken

#### HINWEIS

- Falls der Rasenmäher nicht mit dem richtigen Kraftstoff betankt wird, kann der Rasenmäher beschädigt werden.
  - ▶ Gebrauchsanleitung des Motors beachten.

- ▶ Motor abstellen.
- ▶ Rasenmäher auf eine ebene Fläche stellen.
- ▶ Bereich um den Kraftstofftank-Verschluss mit einem feuchten Tuch reinigen.

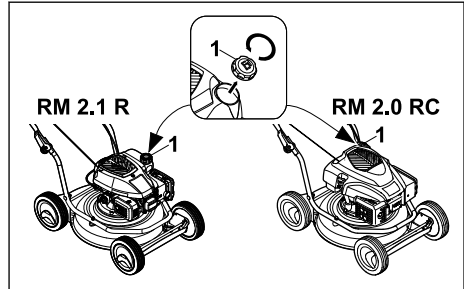

- ▶ Kraftstofftank-Verschluss (1) so lange gegen den Uhrzeigersinn drehen, bis der Kraftstofftank-Verschluss abgenommen werden kann.
- ▶ Kraftstofftank-Verschluss (1) abnehmen.
- ▶ Kraftstoff einfüllen, sodass mindestens 15 mm bis zum Rand des Kraftstofftanks frei bleiben.
- ▶ Kraftstofftank-Verschluss (1) auf den Kraftstofftank setzen.
- ▶ Kraftstofftank-Verschluss (1) im Uhrzeigersinn drehen und von Hand fest anziehen. Der Kraftstofftank ist verschlossen.

## 8 Rasenmäher für den Benutzer einstellen

### 8.1 Lenker aufklappen

- ▶ Motor abstellen.
- ▶ Zündkerzenstecker abziehen.
- ▶ Rasenmäher auf eine ebene Fläche stellen.

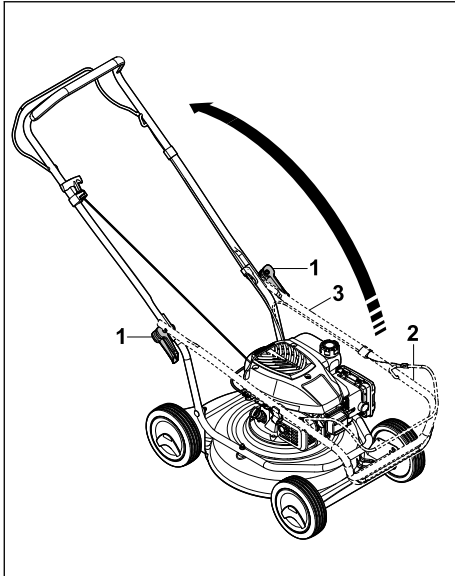

- ▶ Schnellspanner (1) öffnen, falls diese geschlossen sind.
- ▶ Lenker (2) aufklappen und darauf achten, dass der Seilzug (3) nicht eingeklemmt wird.
- ▶ Schnellspanner (1) schließen. Der Lenker (2) ist fest mit dem Rasenmäher verbunden.

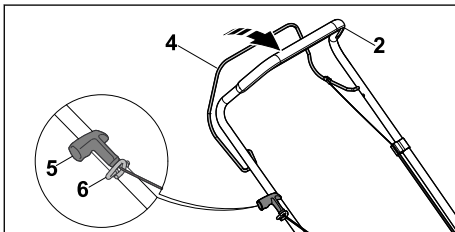

- ▶ Schaltbügel für Mähbetrieb (4) zum Lenker (2) drücken und gedrückt halten.
- ▶ Anwerfgriff (5) langsam in Richtung Seilzugführung (6) ziehen.
- ▶ Anwerfgriff (5) in die Seilzugführung (6) einhängen.
- ▶ Schaltbügel für Mähbetrieb (4) loslassen.
- ▶ Zündkerzenstecker wieder anstecken.

## 8.2 Lenker zusammenklappen

Der Lenker kann zum platzsparenden Transportieren oder Aufbewahren zusammengeklappt werden.

- ▶ Motor abstellen.
- ▶ Zündkerzenstecker abziehen.

- ▶ Rasenmäher auf eine ebene Fläche stellen.
- ▶ Schaltbügel für Mähbetrieb zum Lenker drücken und gedrückt halten.
- ▶ Anwerfgriff aus der Seilzugführung aushängen und langsam in Richtung Motor zurück führen.
- ▶ Schaltbügel für Mähbetrieb loslassen.
- ▶ Lenker festhalten und Sterngriffmuttern lösen.
- ▶ Lenker nach vorne umklappen.

## 9 Motor starten und abstellen

### 9.1 Motor starten

- ▶ Rasenmäher auf eine ebene Fläche stellen.

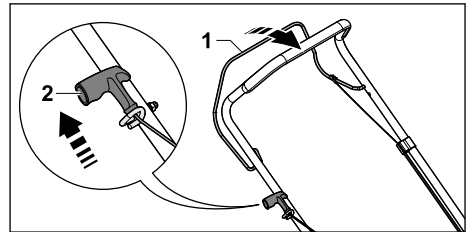

- ▶ Schaltbügel für Mähbetrieb (1) mit der linken Hand zum Lenker drücken und gedrückt halten.
- ▶ Anwerfgriff (2) mit der rechten Hand langsam bis zum spürbaren Widerstand herausziehen.
- ▶ So lange den Anwerfgriff (2) schnell herausziehen und zurückführen, bis der Motor läuft.
- ▶ Falls der Motor nicht startet: Gebrauchsanleitung des Motors beachten.

### 9.2 Motor abstellen

- ▶ Rasenmäher auf eine ebene Fläche stellen.
- ▶ Schaltbügel für Mähbetrieb loslassen. Der Motor geht aus.
- ▶ Benutzerposition verlassen.

## 10 Rasenmäher prüfen

### 10.1 Bedienungselemente prüfen

#### Schaltbügel für Mähbetrieb



- ▶ Motor abstellen.
- ▶ Schaltbügel für Mähbetrieb vollständig in Richtung des Lenkers ziehen und wieder loslassen.
- ▶ Falls der Schaltbügel für Mähbetrieb schwergängig ist oder nicht in die Ausgangsposition zurückfedert: Rasenmäher nicht verwenden und einen STIHL Fachhändler aufsuchen. Der Schaltbügel für Mähbetrieb ist defekt.

### 10.2 Messer prüfen

- ▶ Motor abstellen.
- ▶ Zündkerzenstecker abziehen.

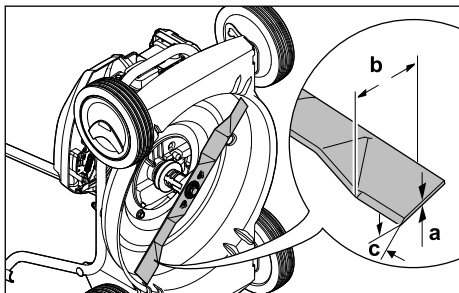
- ▶ Rasenmäher aufstellen,  15.1.



- ▶ Folgendes messen:
  - Stärke a
  - Breite b
  - Schärfwinkel c
- ▶ Falls die Mindeststärke oder die Mindestbreite unterschritten ist: Messer ersetzen,  19.2.
- ▶ Falls der Schärfwinkel nicht eingehalten ist: Messer schärfen,  19.2.
- ▶ Falls Unklarheiten bestehen: Einen STIHL Fachhändler aufsuchen.

## 11 Mit dem Rasenmäher arbeiten

### 11.1 Rasenmäher halten und führen

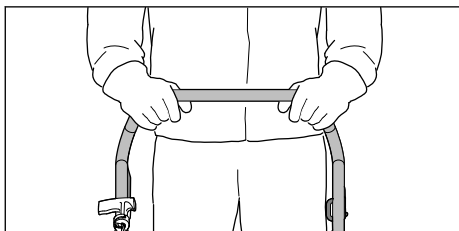

- ▶ Lenker mit beiden Händen so festhalten, dass die Daumen den Lenker umschließen.

### 11.2 Schnitthöhe einstellen

Es können 4 Schnitthöhen eingestellt werden:

- 30 mm = Position 1
- 50 mm = Position 2
- 70 mm = Position 3
- 85 mm = Position 4

Die Schnitthöhe wird hinten und vorne getrennt eingestellt. Die Einstellung der Schnitthöhe muss hinten und vorne identisch sein.

#### Schnitthöhe hinten einstellen

- ▶ Motor abstellen.  
Das Messer darf sich nicht drehen.
- ▶ Rasenmäher auf eine ebene Fläche stellen.

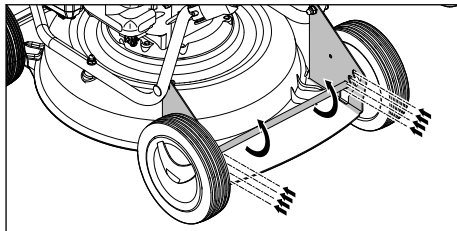

- ▶ Hinterachse nach unten drücken.  
Die Hinterachse ist gelöst und kann verstellt werden.
- ▶ Hinterachse links und rechts in die gewünschte Position stellen.

#### Schnitthöhe vorne einstellen

- ▶ Motor abstellen.  
Das Messer darf sich nicht drehen.
- ▶ Rasenmäher auf eine ebene Fläche stellen.

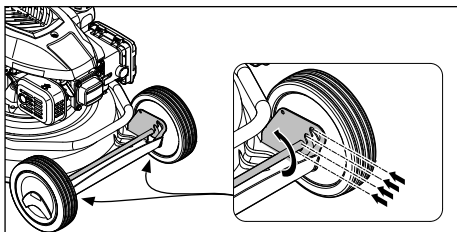

- ▶ Vorderachse nach unten drücken.  
Die Vorderachse ist gelöst und kann verstellt werden.
- ▶ Vorderachse links und rechts in die gewünschte Position stellen.

### 11.3 Mulchen

Beim Mulchen wird das abgeschnittene Gras durch eine spezielle Führung des Luftstroms im Messerbereich mehrmals zerschnitten und danach wieder in die Gasnarbe zurück geblasen. Das Schnittgut verbleibt auf der Rasenfläche, wo es leicht verrottet und als natürlicher Dünger dient. Einen schönen und dichten Rasen erhält man durch häufiges Mulchen, dabei sollte ein Drittel der Grashöhe geschnitten werden.

Voraussetzungen für ein gutes Mulchergebnis:

- Häufigkeit: Im Frühling (Hauptwachstumsperiode) mindestens 2-mal pro Woche, im Sommer und im Herbst 1-mal pro Woche.
- Möglichst bei trockenem Rasen arbeiten.
- Gut geschärfte Schneidmesser verwenden.
- Kleine Vorschubgeschwindigkeit wählen.
- Mährichtung variieren und auf Überlappung der Mähbahnen achten.
- Sehr hohen Rasen immer stufenweise mähen.

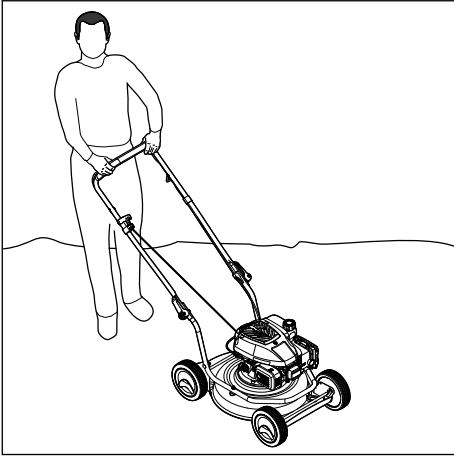

- ▶ Rasenmäher langsam und kontrolliert vorwärts schieben.

## 12 Nach dem Arbeiten

### 12.1 Nach dem Arbeiten

- ▶ Motor abstellen.
- ▶ Falls der Rasenmäher nass ist: Rasenmäher trocken lassen.
- ▶ Rasenmäher reinigen.

## 13 Transportieren

### 13.1 Rasenmäher transportieren

- ▶ Motor abstellen.  
Das Messer darf sich nicht drehen.
- ▶ Zündkerzenstecker abziehen.

#### Rasenmäher schieben

- ▶ Rasenmäher langsam und kontrolliert vorwärts schieben.

#### Rasenmäher tragen

- ▶ Arbeitshandschuhe aus widerstandsfähigem Material tragen.

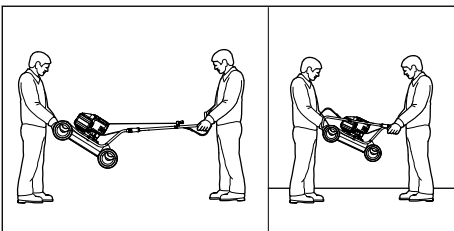

- ▶ Falls der Rasenmäher mit ausgeklapptem Lenker getragen wird:
  - ▶ Rasenmäher von einer Person mit beiden Händen am Gehäuse vorne festhalten und

- von einer anderen Person mit beiden Händen am Lenker festhalten.
- ▶ Rasenmäher zu zweit anheben und tragen.
- ▶ Falls der Rasenmäher mit zusammengeklapptem Lenker getragen wird:
  - ▶ Lenker zusammenklappen,  8.2.
  - ▶ Rasenmäher von einer Person mit beiden Händen am Gehäuse vorne festhalten und von einer anderen Person mit beiden Händen am Lenker festhalten.
  - ▶ Rasenmäher zu zweit anheben und tragen.

#### Rasenmäher in einem Fahrzeug transportieren

- ▶ Rasenmäher stehend so sichern, dass der Rasenmäher nicht umkippt und sich nicht bewegen kann.

## 14 Aufbewahren

### 14.1 Rasenmäher aufbewahren

- ▶ Motor abstellen und abkühlen lassen.
- ▶ Zündkerzenstecker abziehen.
- ▶ Rasenmäher so aufbewahren, dass folgende Bedingungen erfüllt sind:
  - Der Rasenmäher ist außerhalb der Reichweite von Kindern.
  - Der Rasenmäher ist sauber und trocken.
  - Der Rasenmäher kann nicht umkippen.
  - Der Rasenmäher kann nicht davonrollen.

## 15 Reinigen

### 15.1 Rasenmäher aufstellen

- ▶ Kraftstofftank leer fahren.  
Der Motor geht aus.
- ▶ Rasenmäher auf eine ebene Fläche stellen.
- ▶ Schnitthöhe auf Position 1 einstellen,  11.2.

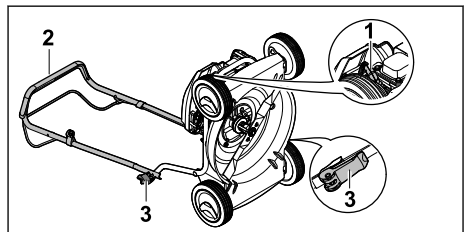

- ▶ Zündkerzenstecker (1) abziehen.
- ▶ Lenker (2) festhalten und Schnellspanner (3) öffnen.
- ▶ Lenker (2) nach hinten ablegen.
- ▶ Rasenmäher nach hinten aufstellen.

### 15.2 Rasenmäher reinigen

- ▶ Motor abstellen.
- ▶ Rasenmäher abkühlen lassen.
- ▶ Zündkerzenstecker abziehen.

- ▶ Rasenmäher mit einem feuchten Tuch reinigen.
- ▶ Lüftungsschlitze mit einem Pinsel reinigen.
- ▶ Rasenmäher aufstellen.
- ▶ Bereich um das Messer und das Messer mit einem Holzstab, einer weichen Bürste oder einem feuchten Tuch reinigen.

## 16 Warten

### 16.1 Wartungsintervalle

Wartungsintervalle sind abhängig von den Umgebungsbedingungen und den Arbeitsbedingungen. STIHL empfiehlt folgende Wartungsintervalle:

#### Motor

- ▶ Motor so warten, wie es in der Gebrauchsanleitung des Motors angegeben ist.

#### Rasenmäher

- ▶ Rasenmäher jährlich von einem STIHL Fachhändler prüfen lassen.

### 16.2 Messer abbauen und anbauen

#### 16.2.1 Messer abbauen

- ▶ Motor abstellen.
- ▶ Zündkerzenstecker abziehen.
- ▶ Rasenmäher aufstellen.

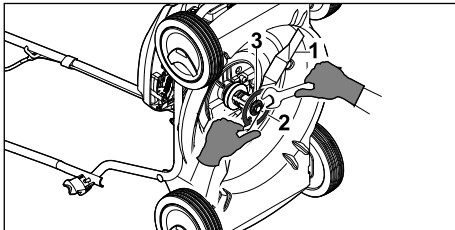

- ▶ Messer (1) festhalten.
- ▶ Schraube (2) herausdrehen und mit Scheibe (3) abnehmen.
- ▶ Messer (1) abnehmen.
- ▶ Schraube (2) und Scheibe (3) entsorgen. Für den Anbau des Messers (1) eine neue Schraube und Scheibe verwenden.

#### 16.2.2 Messer anbauen

- ▶ Motor abstellen.
- ▶ Zündkerzenstecker abziehen.
- ▶ Rasenmäher aufstellen.

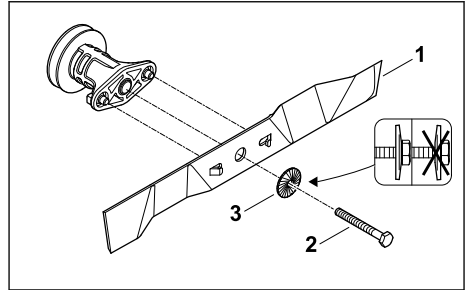

- ▶ Die neue Scheibe (3) auf die neue Schraube (2) legen.
- ▶ Schraubensicherung Loctite 243 auf das Gewinde der Schraube (2) auftragen.
- ▶ Messer (1) so ansetzen, dass die Erhebungen auf der Anlagefläche in die Aussparungen am Messer (1) greifen.
- ▶ Schraube (2) zusammen mit Scheibe (3) eindrehen.

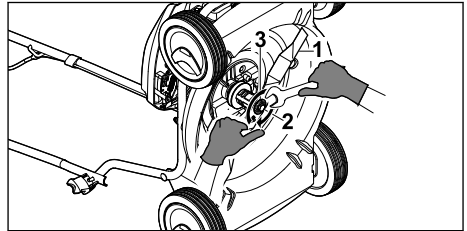

- ▶ Messer (1) festhalten.
- ▶ Schraube (2) mit 65 Nm anziehen.

### 16.3 Messer schärfen und auswuchten

Es erfordert viel Übung das Messer richtig zu schärfen und auszuwuchten.

STIHL empfiehlt, das Messer von einem STIHL Fachhändler schärfen und auswuchten zu lassen.

#### ! WARNUNG

- Die Schneidkanten des Messers sind scharf. Der Benutzer kann sich schneiden.
  - ▶ Arbeitshandschuhe aus widerstandsfähigem Material tragen.
- ▶ Motor abstellen.
- ▶ Zündkerzenstecker abziehen.
- ▶ Rasenmäher aufstellen.
- ▶ Messer abbauen.

- ▶ Messer schärfen. Dabei den Schärfwinkel beachten und das Messer kühlen,  19.2. Das Messer darf während des Schärfens nicht blau anlaufen.
  - ▶ Messer anbauen.
  - ▶ Falls Unklarheiten bestehen: Einen STIHL Fachhändler aufsuchen.
- verwenden und einen STIHL Fachhändler aufsuchen.
- ▶ Falls Hinweisschilder unleserlich oder beschädigt sind: Hinweisschilder von einem STIHL Fachhändler ersetzen lassen.

## 17 Reparieren

### 17.1 Rasenmäher reparieren

Der Benutzer kann den Rasenmäher und das Messer nicht selbst reparieren.

- ▶ Falls der Rasenmäher oder das Messer beschädigt ist: Rasenmäher oder Messer nicht

## 18 Störungen beheben

### 18.1 Störungen des Rasenmähers beheben

| Störung  | Ursache   | Abhilfe  |
|--|---|--|
| Der Motor lässt sich nicht starten.  | Der Schaltbügel für Mähbetrieb ist nicht gedrückt.  | ▶ Motor so starten, wie es in dieser Gebrauchsanleitung beschrieben ist.               |
|  | Der Kraftstofftank ist leer.  | ▶ Rasenmäher betanken.   |
|  | Die Kraftstoffleitung ist verstopft.  | ▶ Einen STIHL Fachhändler aufsuchen.   |
|  | Es befindet sich schlechter, verschmutzter oder alter Kraftstoff im Tank.                               | ▶ Frischen Markenkraftstoff Benzin bleifrei verwenden.                                 |
|  | Der Luftfilter ist verschmutzt.   | ▶ Einen STIHL Fachhändler aufsuchen.   |
|  | Der Zündkerzenstecker ist von der Zündkerze abgezogen oder das Zündkabel schlecht am Stecker befestigt. | ▶ Zündkerzenstecker aufstecken.<br>▶ Verbindung zwischen Zündkabel und Stecker prüfen. |
|  | Die Zündkerze ist verrußt, beschädigt oder der Elektrodenabstand ist falsch.                            | ▶ Zündkerze reinigen oder ersetzen.<br>▶ Elektrodenabstand einstellen.                 |
| Der Motor lässt sich schwer starten oder die Leistung des Motors lässt nach. | Der Widerstand am Messer ist zu groß.   | ▶ Größere Schnitthöhe einstellen.<br>▶ Motor in niedrigerem Gras starten.              |
|  | Das Rasenmähergehäuse ist verstopft.  | Rasenmäher reinigen.   |
|  | Die Schnitthöhe ist zu tief eingestellt oder die Vorschubgeschwindigkeit ist zu groß.                   | Schnitthöhe anpassen oder langsamer mähen.   |
|  | Im Kraftstofftank und Vergaser ist Wasser oder der Vergaser ist verstopft.                              | Kraftstofftank entleeren, Kraftstoffleitung und Vergaser reinigen.                     |
|  | Der Kraftstofftank ist verschmutzt.   | Einen STIHL Fachhändler aufsuchen.   |
|  | Der Luftfilter ist verschmutzt.   | Einen STIHL Fachhändler aufsuchen.   |
| Die Zündkerze ist verrußt.   | Zündkerze reinigen oder ersetzen.   |  |

| Störung                                   | Ursache                                  | Abhilfe   |
|---|--|---|
| Der Motor wird sehr heiß.                 | Der Ölstand vom Motoröl ist zu gering.   | Motoröl auffüllen oder wechseln, wie es in der Gebrauchsanleitung des Motors beschrieben ist. |
|   | Die Kühlrippen sind verschmutzt.         | Rasenmäher reinigen.  |
| Der Rasenmäher vibriert stark.            | Das Messer ist beschädigt.               | Messer ersetzen.  |
|   | Das Messer ist nicht richtig angebaut.   | Messer anbauen.   |
| Das Gras wird nicht sauber abgeschnitten. | Das Messer ist stumpf oder verschlissen. | Messer schärfen oder ersetzen.  |

## 19 Technische Daten

### 19.1 Rasenmäher STIHL RM 2.1 R, RM 2.0 RC

Motortyp:

- RM 2.1 R: STIHL EVC 200
- RM 2.0 RC: KOHLER HD675

Hubraum:

- RM 2.1 R: 139 cm<sup>3</sup>
- RM 2.0 RC: 149 cm<sup>3</sup>

Leistung:

- RM 2.1 R: 2,1 kW (2,8 PS) bei 2800/min
- RM 2.0 RC: 2,2 kW (3,0 PS) bei 2800/min

Drehzahl:

- RM 2.1 R: 2800/min
- RM 2.0 RC: 2800/min

Maximaler Inhalt des Kraftstofftanks:

- RM 2.1 R: 0,9 l
- RM 2.0 RC: 1,4 l

Gewicht:

- RM 2.1 R: 24 kg
- RM 2.0 RC: 27 kg

Schnittbreite:

- RM 2.1 R: 46 cm
- RM 2.0 RC: 46 cm

### 19.2 Messer

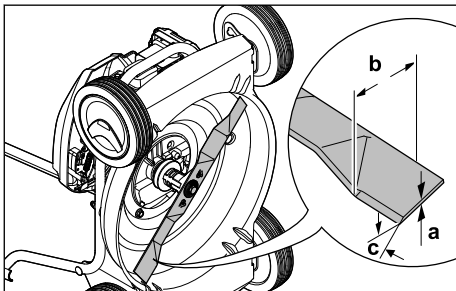

- Mindeststärke a: 2,0 mm

- Mindestbreite b: 45 mm
- Schärfwinkel c: 30°

### 19.3 Schallwerte und Vibrationswerte

#### RM 2.1 R

Der K-Wert für die Schalldruckpegel beträgt 2 dB(A). Der K-Wert für die Schalleistungspegel beträgt 1,4 dB(A). Der K-Wert für die Vibrationswerte beträgt 3,16 m/s<sup>2</sup>.

- Schalldruckpegel L<sub>pA</sub> gemessen nach 2006/42/EC: 79 dB(A)
- Schalleistungspegel L<sub>wA</sub> gemessen nach 2000/14/EC: 91 dB(A)
- Vibrationswert a<sub>hv</sub> gemessen nach EN 12096, Lenker: 7,90 m/s<sup>2</sup>

#### RM 2.0 RC

Der K-Wert für die Schalldruckpegel beträgt 2 dB(A). Der K-Wert für die Schalleistungspegel beträgt 2,1 dB(A). Der K-Wert für die Vibrationswerte beträgt 2,20 m/s<sup>2</sup>.

- Schalldruckpegel L<sub>pA</sub> gemessen nach 2006/42/EC: 79 dB(A)
- Schalleistungspegel L<sub>wA</sub> gemessen nach 2000/14/EC: 91,3 dB(A)
- Vibrationswert a<sub>hv</sub> gemessen nach EN 12096, Lenker: 4,40 m/s<sup>2</sup>

Informationen zur Erfüllung der Arbeitgeberrichtlinie Vibration 2002/44/EG sind unter [www.stihl.com/vib](http://www.stihl.com/vib) angegeben.

### 19.4 REACH

REACH bezeichnet eine EG-Verordnung zur Registrierung, Bewertung und Zulassung von Chemikalien.

Informationen zur Erfüllung der REACH Verordnung sind unter [www.stihl.com/reach](http://www.stihl.com/reach) angegebene.

## 20 Ersatzteile und Zubehör

### 20.1 Ersatzteile und Zubehör

**STIHL** Diese Symbole kennzeichnen original STIHL Ersatzteile und original STIHL Zubehör.

STIHL empfiehlt, original STIHL Ersatzteile und original STIHL Zubehör zu verwenden.

Ersatzteile und Zubehör anderer Hersteller können durch STIHL hinsichtlich Zuverlässigkeit, Sicherheit und Eignung trotz laufender Marktbeobachtung nicht beurteilt werden und STIHL kann für deren Einsatz auch nicht einstehen.

Original STIHL Ersatzteile und original STIHL Zubehör sind bei einem STIHL Fachhändler erhältlich.

### 20.2 Wichtige Ersatzteile

Für Sach- und Personenschäden, die durch Verwendung nicht zugelassener Anbau- oder Ersatzteile auftreten, schließt die Firma STIHL jede Haftung aus.

- Messer: 6357 702 0102
- Messerschraube: 9008 319 9028
- Scheibe: 0000 702 6600

## 21 Entsorgen

### 21.1 Rasenmäher entsorgen

Informationen zur Entsorgung sind bei einem STIHL Fachhändler erhältlich.

- ▶ Rasenmäher, Messer, Benzin, Motoröl, Zubehör und Verpackung vorschriftsmäßig und umweltfreundlich entsorgen.

## 22 EU-Konformitätserklärung

### 22.1 Rasenmäher STIHL RM 2.1 R, RM 2.0 RC

STIHL Tirol GmbH  
Hans Peter Stihl-Straße 5  
6336 Langkampfen

Österreich

erklärt in alleiniger Verantwortung, dass

- Bauart: Rasenmäher
- Fabrikmarke: STIHL
- Typ: RM 2.1 R, RM 2.0 RC
- Serienidentifizierung:
  - 6357

den einschlägigen Bestimmungen der Richtlinien 2000/14/EC, 2006/42/EC, 2014/30/EU und 2011/65/EU entspricht und in Übereinstimmung mit den jeweils zum Produktionsdatum gültigen Versionen der folgenden Normen entwickelt und gefertigt worden ist: EN ISO 5395-1, EN ISO 5395-2, EN ISO 14982.

Name und Anschrift der beteiligten benannten Stelle:

TÜV Rheinland LGA Products GmbH  
Tillystraße 2  
D-90431 Nürnberg

Zur Ermittlung des gemessenen und des garantierten Schalleistungspegels wurde nach Richtlinie 2000/14/EC, Anhang VIII verfahren.

- Gemessener Schalleistungspegel:
- RM 2.1 R: 91 dB(A)
  - RM 2.0 RC: 91,3 dB(A)
- Garantierter Schalleistungspegel:
- RM 2.1 R: 92 dB(A)
  - RM 2.0 RC: 93 dB(A)

Die Technischen Unterlagen sind bei der Produktzulassung der STIHL Tirol GmbH aufbewahrt.

Das Baujahr und die Maschinenummer sind auf dem Rasenmäher angegeben.

Langkampfen, 02.01.2020

STIHL Tirol GmbH

i. V. 

Matthias Fleischer, Bereichsleiter Forschung und Entwicklung

i. V. 

Sven Zimmermann, Bereichsleiter Qualität

## 23 Anschriften

### 23.1 STIHL Hauptverwaltung

ANDREAS STIHL AG & Co. KG  
Postfach 1771  
D-71307 Waiblingen

### 23.2 STIHL Vertriebsgesellschaften

#### DEUTSCHLAND

STIHL Vertriebszentrale AG & Co. KG  
Robert-Bosch-Straße 13



64807 Dieburg  
Telefon: +49 6071 3055358

## ÖSTERREICH

STIHL Ges.m.b.H.  
Fachmarktstraße 7  
2334 Vösendorf  
Telefon: +43 1 86596370

## SCHWEIZ

STIHL Vertriebs AG  
Isenrietstraße 4  
8617 Mönchaltorf  
Telefon: +41 44 9493030

## TSCHECHISCHE REPUBLIK

Andreas STIHL, spol. s r.o.  
Chrlická 753  
664 42 Modřice

## 23.3 STIHL Importeure

### BOSNIEN-HERZEGOWINA

UNIKOMERC d. o. o.  
Bišće polje bb  
88000 Mostar  
Telefon: +387 36 352560  
Fax: +387 36 350536

### KROATIEN

UNIKOMERC - UVOZ d.o.o.  
Sjedište:  
Amruševa 10, 10000 Zagreb  
Prodaja:  
Ulica Kneza Ljudevita Posavskog 56, 10410  
Velika Gorica  
Telefon: +385 1 6370010  
Fax: +385 1 6221569

### TÜRKEI

SADAL TARIM MAKİNELERİ DIŞ TİCARET A.Ş.  
Hürriyet Mahallesi Manas Caddesi No.1  
35473 Menderes, İzmir  
Telefon: +90 232 210 32 32  
Fax: +90 232 210 32 33

## Contents

|   |   |    |
|---|---|----|
| 1 | Introduction.....                           | 17 |
| 2 | Guide to Using this Manual.....             | 17 |
| 3 | Overview.....                               | 18 |
| 4 | Safety Precautions.....                     | 19 |
| 5 | Preparing the Lawn Mower for Operation..... | 24 |
| 6 | Adding Engine Oil.....                      | 24 |

|    |   |    |
|----|---|----|
| 7  | Refuelling the Lawn Mower.....            | 24 |
| 8  | Adjusting the Lawn Mower for the User.... | 24 |
| 9  | Starting and Stopping the Engine.....     | 25 |
| 10 | Checking the Lawn Mower.....              | 25 |
| 11 | Operating the Lawn Mower.....             | 26 |
| 12 | After Finishing Work.....                 | 27 |
| 13 | Transporting.....                         | 27 |
| 14 | Storing.....                              | 27 |
| 15 | Cleaning.....                             | 27 |
| 16 | Maintenance.....                          | 28 |
| 17 | Repairing.....                            | 29 |
| 18 | Troubleshooting.....                      | 29 |
| 19 | Specifications.....                       | 29 |
| 20 | Spare Parts and Accessories.....          | 30 |
| 21 | Disposal.....                             | 30 |
| 22 | EC Declaration of Conformity.....         | 31 |

## 1 Introduction

Dear Customer,

Thank you for choosing STIHL. We develop and manufacture our quality products to meet our customers' requirements. The products are designed for reliability even under extreme conditions.

STIHL also stands for premium service quality. Our dealers guarantee competent advice and instruction as well as comprehensive service support.

STIHL expressly commit themselves to a sustainable and responsible handling of natural resources. This user manual is intended to help you use your STIHL product safely and in an environmentally friendly manner over a long service life.

We thank you for your confidence in us and hope you will enjoy working with your STIHL product.



Dr. Nikolas Stihl

**IMPORTANT! READ BEFORE USING AND KEEP IN A SAFE PLACE FOR REFERENCE.**

## 2 Guide to Using this Manual

### 2.1 Applicable Documents

This instruction manual constitutes original manufacturer's instructions in the sense of EC Directive 2006/42/EC.

Local safety regulations apply.

- ▶ In addition to this instruction manual, read, understand and keep the following documents:
  - RM 2.1 R: Instruction manual for the STIHL EVC 200.2 engine
  - RM 2.0 RC: Instruction manual for the KOHLER HD675 engine

## 2.2 Warning Notices in Text



### DANGER

- This notice refers to risks which result in serious or fatal injury.
  - ▶ Serious or fatal injuries can be avoided by taking the precautions mentioned.



### WARNING

- This notice refers to risks which **can** result in serious or fatal injury.
  - ▶ Serious or fatal injuries can be avoided by taking the precautions mentioned.

### NOTICE

- This notice refers to risks which can result in damage to property.
  - ▶ Damage to property can be avoided by taking the precautions mentioned.

## 2.3 Symbols in Text



This symbol refers to a chapter in this instruction manual.

## 3 Overview

### 3.1 Lawn Mower

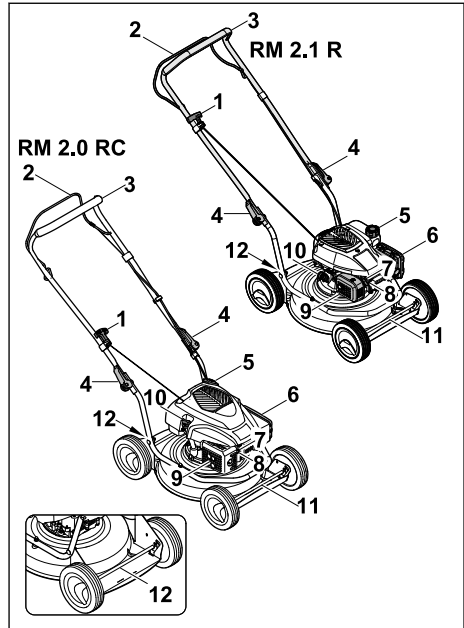

- 1 Starter handle**  
The starter handle is used to start the engine.
- 2 Control bar for mowing**  
The control bar for mowing is used to start and stop the engine.
- 3 Handlebar**  
The handlebar is used to hold, guide and transport the lawn mower.
- 4 Quick-clamping devices**  
The quick-clamping devices clamp the handlebar to the lawn mower.
- 5 Fuel tank cap**  
The fuel tank cap seals the opening for adding petrol.
- 6 Filter cover**  
The filter cover provides protection for the air filter.
- 7 Spark plug**  
The spark plug ignites the fuel/air mixture in the engine.
- 8 Spark plug socket**  
The spark plug socket connects the ignition lead to the spark plug.

**9 Muffler**

The muffler reduces the lawn mower's noise level.

**10 Engine oil cap**

The engine oil cap seals the opening for adding engine oil.

**11 Front cutting height adjustment mechanism**

The cutting height adjustment mechanism is used to set the cutting height.

**12 Rear cutting height adjustment mechanism**

The cutting height adjustment mechanism is used to set the cutting height.

**3.2 Symbols**

The symbols can be on the lawn mower and have the following meaning:



Guaranteed sound power level in accordance with Directive 2000/14/EC in dB(A) for the purpose of comparing the sound emissions of products.



This symbol identifies the fuel tank cap.



This symbol identifies the engine oil cap.

**4 Safety Precautions****4.1 Warning Symbols**

The warning symbols on the lawn mower have the following meaning:



Follow the safety instructions and their measures.



Read, understand and keep the instruction manual.



Observe the safety instructions on objects expelled at high speed by the lawn mower and their measures.



Do not touch a turning blade.



Detach the spark plug socket during transport, storage, maintenance or repair.



Maintain a safety distance.

**4.2 Intended Use**

The STIHL RM 2.1 R or RM 2.0 RC lawn mower is used to mow grass.

**⚠ WARNING**

- Failure to use the lawn mower as intended may result in serious or fatal injury to people and damage to property.
  - ▶ Use the lawn mower as described in this instruction manual and in the engine instruction manual.

**4.3 Requirements for the User****⚠ WARNING**

- Uninstructed users cannot recognise or evaluate the dangers posed by the lawn mower. This may result in serious or fatal injury to the user or other people.



- ▶ Read, understand and keep the instruction manual.

- ▶ If passing on the lawn mower to another person: provide them with the lawn mower and engine instruction manuals also.
- ▶ Make sure that the user meets the following conditions:
  - The user is rested.
  - The user is physically, sensorily and mentally capable of operating the lawn mower and working with it. If the user is physically, sensorily or mentally impaired, the machine must only be used under supervision or following instruction by a responsible person.
  - The user can recognise and evaluate the dangers posed by the lawn mower.
  - The user is aware that they are responsible for accidents and damage.
  - The user is of legal age or the user is being trained under supervision in a profession in accordance with national regulations.
  - The user has received instruction from a STIHL specialist dealer or a competent person before using the lawn mower for the first time.
  - The user is not impaired by alcohol, medicines or drugs.
- ▶ If anything is unclear: consult a STIHL specialist dealer.

## 4.4 Clothing and Equipment

### ▲ WARNING

- Objects may be thrown up at high velocity while working. This may result in injury to the user.
  - ▶ Wear long trousers made from resistant material.
- Noise is produced when working. Noise may damage the hearing.
  - ▶ Wear hearing protection.
- Dust may be stirred up while working. Breathing in dust may be harmful to health and cause allergic reactions.
  - ▶ If dust is stirred up: wear a dust mask.
- Unsuitable clothing may get caught in wood, briars and in the lawn mower. This may result in serious injury to the user.
  - ▶ Wear close-fitting clothing.
  - ▶ Remove scarves and jewellery.
- The user may come into contact with the blade during cleaning, maintenance or transport. This may result in injury to the user.
  - ▶ Wear work gloves made from resistant material.
  - ▶ Wear sturdy, closed-toed footwear with high-grip soles.
- Wearing unsuitable footwear may cause the user to slip. This may result in injury to the user.
- Material particles may be expelled when sharpening the blade. This may result in injury to the user.
  - ▶ Wear close-fitting safety glasses. Suitable safety glasses are tested in accordance with EN 166 or national regulations and available commercially with the corresponding marking.
  - ▶ Wear work gloves made from resistant material.

## 4.5 Work Area and Surroundings

### ▲ WARNING

- Bystanding people, children and animals cannot recognise or evaluate the dangers posed by the lawn mower and objects thrown up by the machine. This may result in serious injury to bystanding people, children and animals and damage to property.



- ▶ Keep bystanding people, children and animals out of the work area.

- ▶ Maintain a distance from objects.
- ▶ Do not leave the lawn mower unattended.

- ▶ Make sure that children cannot play with the lawn mower.
- Hot exhaust gases are emitted from the muffler when the engine is running. Hot exhaust gases may ignite easily inflammable materials and cause fires.
  - ▶ Keep the exhaust gas flow away from easily inflammable materials.

## 4.6 Safe Condition

### 4.6.1 Lawn Mower

The lawn mower is in safe condition when the following conditions are met:

- The lawn mower is undamaged.
- There is no petrol leaking from the lawn mower.
- The fuel tank cap is closed.
- There is no engine oil leaking from the lawn mower.
- The engine oil cap is closed.
- The lawn mower is clean.
- The controls are working and have not been modified.
- The blade is correctly attached.
- Genuine STIHL accessories for this lawn mower are attached.
- The accessories are correctly attached.
- Spring-loaded mechanisms are undamaged and working.
- The engine stops when the control bar for mowing is released.



### ▲ WARNING

- If not in safe condition, components may no longer operate correctly, safety devices may be disabled and fuel may leak. This may result in serious or fatal injury to people.
  - ▶ Do not use a damaged lawn mower.
  - ▶ If there is petrol leaking from the lawn mower: do not use the lawn mower and consult a STIHL specialist dealer.
  - ▶ Close the fuel tank cap.
  - ▶ If there is engine oil leaking from the lawn mower: do not use the lawn mower and consult a STIHL specialist dealer.
  - ▶ Close the engine oil cap.
  - ▶ If the lawn mower is dirty: clean the lawn mower.
  - ▶ Do not tamper with the lawn mower and its safety systems.
  - ▶ Tampering with the lawn mower which increases the power output or the engine speed is forbidden.
  - ▶ If the controls are not working: do not use the lawn mower.

- ▶ Spring-loaded mechanisms may release stored energy.
- ▶ Attach genuine STIHL accessories for this lawn mower.
- ▶ Attach the blade as described in this instruction manual.
- ▶ Attach accessories as described in this instruction manual or in the instruction manual for the accessories.
- ▶ Do not insert objects into the apertures in the lawn mower.
- ▶ Replace worn or damaged warning signs.
- ▶ If anything is unclear: consult a STIHL specialist dealer.

#### 4.6.2 Blade

The blade is in safe condition when the following conditions are met:

- The blade and attachments are undamaged.
- The blade is not deformed.
- The blade is correctly attached.
- The blade is correctly sharpened.
- The blade is burr-free.
- The blade is correctly balanced.
- The minimum thickness and minimum width of the blade are not fallen below,  19.2.
- The sharpening angle is observed,  19.2.

### WARNING

- In unsafe condition, blade parts may come loose and be expelled. This may result in serious injury to people.
  - ▶ Use an undamaged blade and attachments.
  - ▶ Attach the blade correctly.
  - ▶ Sharpen the blade correctly.
  - ▶ If the minimum thickness or minimum width is fallen below: replace the blade.
  - ▶ Have the blade balanced by a STIHL specialist dealer.
  - ▶ If anything is unclear: consult a STIHL specialist dealer.

## 4.7 Fuel and Refuelling

### WARNING

- The fuel used for this lawn mower is petrol. Petrol is extremely inflammable. If petrol comes into contact with an open flame or hot objects, it may cause fires or explosions. This may result in serious or fatal injury to people and damage to property.
  - ▶ Protect petrol from heat and fire.
  - ▶ Do not spill petrol.
  - ▶ If petrol is spilled: wipe up the petrol with a cloth and wait until all parts of the lawn

mower are dry before attempting to start the engine.

- ▶ Do not smoke.
- ▶ Do not refuel in the vicinity of flames.
- ▶ Before refilling the tank, stop the engine and allow it to cool.
- ▶ If the tank needs to be emptied: do this out of doors.
- ▶ Start the engine at least 3 m away from the refuelling site.
- ▶ Never store the lawn mower with petrol in the tank inside a building.
- Breathing in petrol fumes may result in poisoning.
  - ▶ Do not breathe in petrol fumes.
  - ▶ Refuel in a well-ventilated place.
- The lawn mower warms up while working. The petrol expands and overpressure may occur in the fuel tank. Petrol may gush out when the fuel tank cap is opened. The gushing petrol may ignite. This may result in serious injury to the user.
  - ▶ Allow the lawn mower to cool down before opening the fuel tank cap.
- Clothing that comes into contact with petrol is highly inflammable. This may result in serious or fatal injury to people and damage to property.
  - ▶ If clothing comes into contact with petrol: change clothing.
- Petrol poses a risk to the environment.
  - ▶ Do not spill fuel.
  - ▶ Dispose of petrol in accordance with regulations and in an environmentally acceptable way.
- If petrol comes into contact with the skin or eyes, this may cause irritation.
  - ▶ Avoid contact with petrol.
  - ▶ In the event of contact with the skin: wash the affected areas with plenty of soap and water.
  - ▶ In the event of contact with the eyes: rinse the eyes with plenty of water for at least 15 minutes and seek medical attention.
- The lawn mower's ignition system generates sparks. Sparks may escape and cause fires and explosions in highly inflammable or explosive environments. This may result in serious or fatal injury to people and damage to property.
  - ▶ Use the spark plugs described in the engine instruction manual.
  - ▶ Screw in the spark plug and tighten.
  - ▶ Press on the spark plug socket firmly.

- The lawn mower may be damaged if it is refuelled with petrol that is not suitable for the engine.
  - ▶ Use fresh, good-quality unleaded petrol.
  - ▶ Observe the specifications in the engine instruction manual.

## 4.8 Working

### ▲ WARNING

- The user may lose control of the lawn mower if they do not start the engine correctly. This may result in serious injury to the user.
  - ▶ Start the engine as described in this instruction manual.
- In certain situations, the user may no longer be able to concentrate on their work. This may result in the user stumbling, falling and becoming seriously injured.
  - ▶ Work calmly and carefully.
  - ▶ Only mow when visibility is good. Do not use the lawn mower if the light and visibility conditions are poor.
  - ▶ Operate the lawn mower alone.
  - ▶ Watch out for obstacles.
  - ▶ Do not tilt the lawn mower.
  - ▶ Work standing on the ground and maintain balance.
  - ▶ If signs of fatigue occur: take a break.
  - ▶ If mowing on a slope: mow across the slope.
  - ▶ Do not work on slopes with an inclination greater than 25° (46.6%).
  - ▶ Use the lawn mower with particular care when working near slopes, terraces, ditches, rubbish piles and embankments.
  - ▶ Plan your working times so that more severe physical strains over a longer period are avoided.
- Exhaust gases are produced when the engine is running. Breathing in exhaust gases may result in poisoning.
  - ▶ Do not breathe in exhaust gases.
  - ▶ Use the lawn mower in a well-ventilated place.
  - ▶ If nausea, headaches, vision problems, hearing problems or dizziness occur: stop working and consult a doctor.
- If the user is wearing hearing protection and the engine is running, their perception and assessment of noise may be limited.
  - ▶ Work calmly and carefully.
- The lawn mower is equipped with a motorstop device.

- ▶ Releasing the control bar for mowing causes the engine and blade to stop within 3 seconds.
- The turning blade may cut the user. This may result in serious injury to the user.



- ▶ Detach the spark plug socket.



- ▶ Do not touch a turning blade.
- ▶ If the blade is blocked by an object: stop the engine. Only then remove the object.

- If the lawn mower changes or starts to behave differently when working, it may not be in safe condition. This may result in serious injury to people and damage to property.
  - ▶ Stop working and consult a STIHL specialist dealer.
- The lawn mower may cause vibrations when working.
  - ▶ Wear work gloves.
  - ▶ Take breaks.
  - ▶ If signs of a circulatory disturbance occur: consult a doctor.
- Inspect the mowing area and look out for obstacles. If the blade hits a foreign object when working, the foreign object or parts of it may be thrown up at high velocity. This may result in injury to people and damage to property.



- ▶ Remove foreign objects such as stones, sticks, wires, toys or other foreign objects from the working area. Mark hidden objects that cannot be removed.

- When the control bar for mowing is released, the blade continues to turn for a short time. This may result in serious injury to people.



- ▶ Wait until the blade is no longer turning.

- Sparks may be produced if the turning blade hits a hard object. Sparks may cause fires in highly flammable environments. This may result in serious or fatal injury to people and damage to property.
  - ▶ Do not work in a highly flammable environment.
- If the lawn mower is stopped on a sloping surface, it may unintentionally roll away. This may result in injury to people and damage to property.
  - ▶ Only release the lawn mower if it is on a level surface and cannot roll away by itself.

- If objects are attached to the handlebar, the additional weight may cause the lawn mower to tip over. This may result in injury to people and damage to property.
  - ▶ Do not attach objects to the handlebar.

## **▲ DANGER**

- If working near live wires, the blade may come into contact with the live wires and damage them. This may result in serious or fatal injury to the user.
  - ▶ Do not work near live wires.
- The user may be struck by lightning if working during a thunderstorm. This may result in serious or fatal injury to the user.
  - ▶ Do not work during thunderstorms.
- Working in the rain may cause the user to slip. This may result in serious or fatal injury to the user.
  - ▶ Do not work when it is raining.

## 4.9 Transporting

### **▲ WARNING**

- The lawn mower may tip over or move during transport. This may result in injury to people and damage to property.
  - ▶ Stop the engine.
    - ▶ Wait until the blade is no longer turning.



- ▶ Detach the spark plug socket.

- ▶ Secure the lawn mower on a suitable load floor with lashing straps, belts or a net so it cannot tip over and move.
- The muffler and engine may be hot after the engine has been running. This may result in the user burning themselves when transporting the machine.
  - ▶ Push the lawn mower.
- The lawn mower is heavy. Attempting to carry the lawn mower without assistance may result in injury to the user.
  - ▶ Wear work gloves.
  - ▶ The lawn mower must be carried by two people.

## 4.10 Storing

### **▲ WARNING**

- Children cannot recognise or evaluate the dangers posed by the lawn mower. There is a risk of serious injury to children.
  - ▶ Stop the engine.
  - ▶ Keep the lawn mower out of reach of children.
  - ▶ Keep the lawn mower clean and dry.
- If the lawn mower is kept on a sloping surface, it may unintentionally roll away. This may result in injury to people and damage to property.
  - ▶ The lawn mower should only be kept on level surfaces.

## 4.11 Cleaning, Maintenance and Repair

### **▲ WARNING**

- Having the engine running during cleaning, maintenance or repair may result in serious injury to people and damage to property.
  - ▶ Stop the engine.
    - ▶ Wait until the blade is no longer turning.



- ▶ Detach the spark plug socket.

- The muffler and engine may be hot after the engine has been running. This may result in people burning themselves.
  - ▶ Wait until the muffler and engine have cooled down.
- Abrasive cleaning agents, using a water jet for cleaning or sharp objects may result in damage to the lawn mower or blade. If the lawn mower or blade is not cleaned correctly, components may no longer operate correctly and safety devices may be disabled. This may result in serious injury to people.
  - ▶ Clean the lawn mower and blade as described in this instruction manual, [15.2](#).
- If the lawn mower or blade is not maintained or repaired correctly, components may no longer operate correctly and safety devices may be disabled. This may result in serious or fatal injury to people.
  - ▶ Replace worn or damaged parts.
  - ▶ If the lawn mower needs to be maintained or repaired: consult a STIHL specialist dealer.

- ▶ Maintain the blade as described in this instruction manual.
- The user may cut themselves on sharp cutting edges during blade cleaning, maintenance or repair. This may result in injury to the user.
  - ▶ Wear work gloves made from resistant material.
- The blade may become hot during sharpening. This may result in the user burning themselves.
  - ▶ Wait until the blade has cooled down.
  - ▶ Wear work gloves made from resistant material.

## 5 Preparing the Lawn Mower for Operation

### 5.1 Preparing the Lawn Mower for Operation

The following steps must be performed before commencing work:

- ▶ Make sure that the following components are in safe condition:
  - Lawn mower, 4.6.1.
  - Blade, 4.6.2.
- ▶ Clean the lawn mower, 15.2.
- ▶ Check the blade, 10.2.
- ▶ Add engine oil, 6.1.
- ▶ Fold up the handlebar, 8.1.
- ▶ Refuel the lawn mower, 7.1.
- ▶ Set the cutting height, 11.2.
- ▶ Check the controls, 10.1.
- ▶ If the steps cannot be performed: do not use the lawn mower and consult a STIHL specialist dealer.

## 6 Adding Engine Oil

### 6.1 Adding Engine Oil

The engine oil lubricates and cools the engine.

The engine oil specification and capacity can be found in the engine instruction manual.

#### NOTICE

- The lawn mower does not contain any engine oil on delivery. Starting the engine with no or too little engine oil may damage the lawn mower.
  - ▶ Always check the engine oil level before starting and if necessary top up.
- ▶ Add the engine oil as described in the engine instruction manual.

## 7 Refuelling the Lawn Mower

### 7.1 Refuelling the Lawn Mower

#### NOTICE

- The lawn mower may be damaged if the correct fuel is not used.
  - ▶ See the engine instruction manual.
- ▶ Stop the engine.
- ▶ Place the lawn mower on a level surface.
- ▶ Clean the area around the fuel tank cap with a damp cloth.

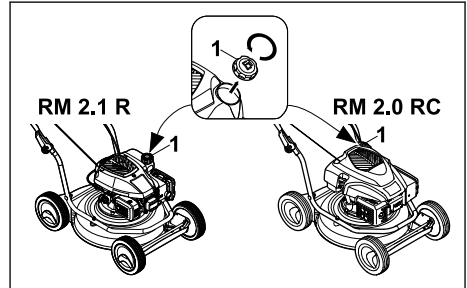

- ▶ Turn fuel tank cap (1) anti-clockwise until it can be removed.
- ▶ Remove fuel tank cap (1).
- ▶ Add fuel, stopping at least 15 mm short of the fuel tank brim.
- ▶ Place fuel tank cap (1) on the fuel tank.
- ▶ Turn fuel tank cap (1) clockwise and tighten firmly by hand. The fuel tank is sealed.

## 8 Adjusting the Lawn Mower for the User

### 8.1 Folding Up the Handlebar

- ▶ Stop the engine.
- ▶ Detach the spark plug socket.
- ▶ Place the lawn mower on a level surface.



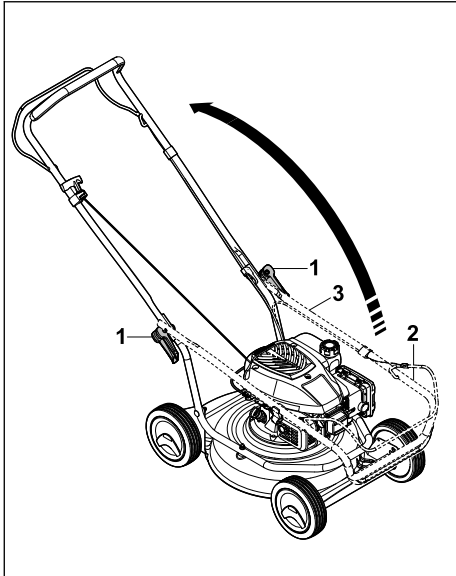

- ▶ Open quick-clamping devices (1) if they are closed.
- ▶ Fold up handlebar (2), ensuring that cable (3) is not trapped.
- ▶ Close quick-clamping devices (1). Handlebar (2) is firmly attached to the lawn mower.

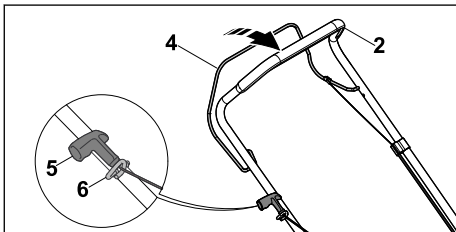

- ▶ Press control bar for mowing (4) to handlebar (2) and hold.
- ▶ Slowly pull starter handle (5) in the direction of starter rope guide (6).
- ▶ Hook starter handle (5) into starter rope guide (6).
- ▶ Release control bar for mowing (4).
- ▶ Re-attach the spark plug socket.

## 8.2 Folding the Handlebar

The handlebar can be folded for space-saving transport or storage.

- ▶ Stop the engine.
- ▶ Detach the spark plug socket.
- ▶ Place the lawn mower on a level surface.

- ▶ Press the control bar for mowing to the handlebar and hold.
- ▶ Detach the starter handle from the starter rope guide and slowly guide back towards the engine.
- ▶ Release the control bar for mowing.
- ▶ Hold the handlebar and loosen the star grip nuts.
- ▶ Fold down the handlebar forwards.

## 9 Starting and Stopping the Engine

### 9.1 Starting the Engine

- ▶ Place the lawn mower on a level surface.

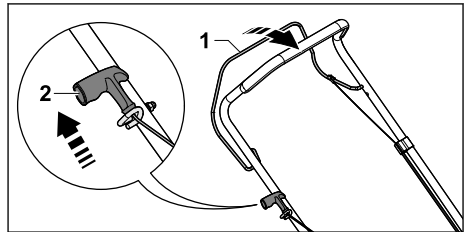

- ▶ Press control bar for mowing (1) to the handlebar with the left hand and hold.
- ▶ Slowly pull out starter handle (2) to the point of noticeable resistance with the right hand.
- ▶ Keep quickly pulling out and returning starter handle (2) until the engine is running.
- ▶ If the engine does not start: see the engine instruction manual.

### 9.2 Stopping the Engine

- ▶ Place the lawn mower on a level surface.
- ▶ Release the control bar for mowing. The engine stops.
- ▶ Leave the user position.

## 10 Checking the Lawn Mower

### 10.1 Checking the Controls

#### Control bar for mowing



- ▶ Stop the engine.
- ▶ Pull the control bar for mowing fully in the direction of the handlebar and release again.
- ▶ If the control bar for mowing is stiff or does not spring back into the initial position: do not use the lawn mower and consult a STIHL specialist dealer. The control bar for mowing is defective.

### 10.2 Checking the Blade

- ▶ Stop the engine.
- ▶ Detach the spark plug socket.

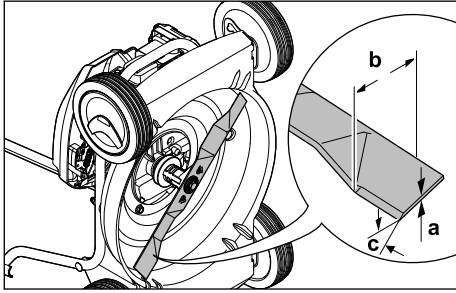
- ▶ Upend the lawn mower,  15.1.



- ▶ Measure the following:
  - Thickness a
  - Width b
  - Sharpening angle c
- ▶ If the minimum thickness or minimum width is fallen below: replace the blade,  19.2.
- ▶ If the sharpening angle is not correct: sharpen the blade,  19.2.
- ▶ If anything is unclear: consult a STIHL specialist dealer.

## 11 Operating the Lawn Mower

### 11.1 Holding and Guiding the Lawn Mower

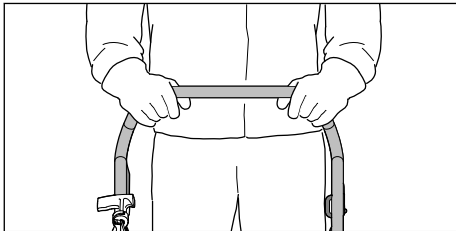

- ▶ Hold the handlebar with both hands so the thumbs enclose the handlebar.

### 11.2 Setting the Cutting Height

Four cutting heights can be set:

- 30 mm = position 1
- 50 mm = position 2
- 70 mm = position 3
- 85 mm = position 4

The cutting height is set separately at the front and rear. The cutting height setting must be identical at the front and rear.

#### Setting the rear cutting height

- ▶ Stop the engine.  
The blade must not be turning.
- ▶ Place the lawn mower on a level surface.

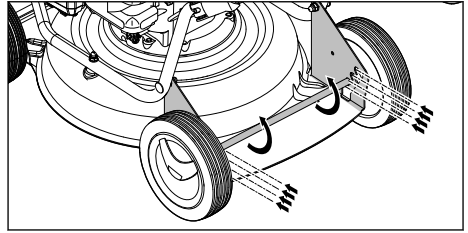

- ▶ Press the rear axle downwards.  
The rear axle is released and can be adjusted.
- ▶ Move the rear axle into the desired position on the left and right.

#### Setting the front cutting height

- ▶ Stop the engine.  
The blade must not be turning.
- ▶ Place the lawn mower on a level surface.

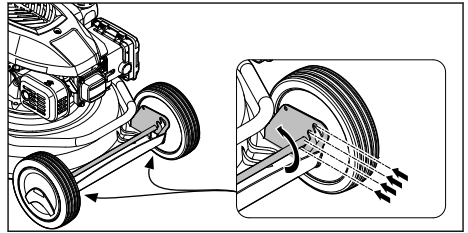

- ▶ Press the front axle downwards.  
The front axle is released and can be adjusted.
- ▶ Move the front axle into the desired position on the left and right.

### 11.3 Mulching

During mulching, the cut grass is chopped up several times through a special air flow guidance system in the mower blade area and then blown back into the turf. The clippings remain on the lawn surface where they partially decompose and serve as a natural fertiliser. To ensure a perfect, thick lawn, mulch regularly, removing one third of the grass height.

Requirements for good mulching results:

- Frequency: at least twice a week in the spring (main period of growth) and once a week in the summer and autumn.
- Mow the lawn when dry if possible.
- Use well-sharpened cutting blades.
- Select a low rate of feed.
- Vary the mowing direction and ensure that the mowing strips overlap.
- Always mow very tall grass in stages.

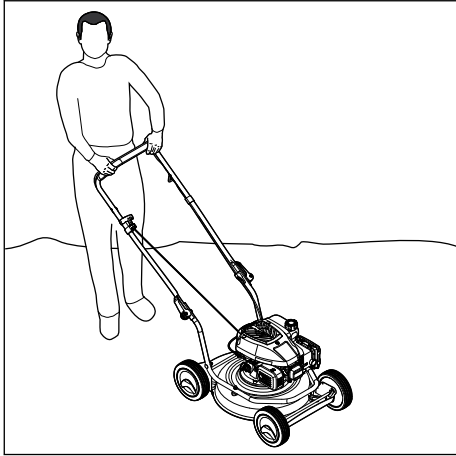

- ▶ Push the lawn mower forwards slowly and in a controlled manner.

## 12 After Finishing Work

### 12.1 After Finishing Work

- ▶ Stop the engine.
- ▶ If the lawn mower is wet: allow the lawn mower to dry.
- ▶ Clean the lawn mower.

## 13 Transporting

### 13.1 Transporting the Lawn Mower

- ▶ Stop the engine.  
The blade must not be turning.
- ▶ Detach the spark plug socket.

#### Pushing the lawn mower

- ▶ Push the lawn mower forwards slowly and in a controlled manner.

#### Carrying the lawn mower

- ▶ Wear work gloves made from resistant material.

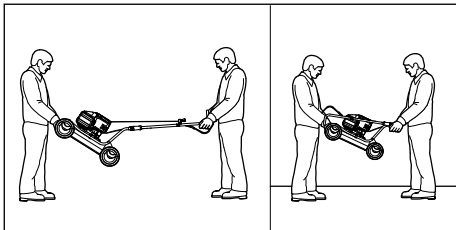

- ▶ If the lawn mower is being carried with the handlebar unfolded:
  - ▶ One person holds the lawn mower by the front of the housing using both hands and

another person holds the handlebar using both hands.

- ▶ The lawn mower must be lifted and carried by two people.
- ▶ If the lawn mower is being carried with the handlebar folded:
  - ▶ Fold the handlebar,  8.2.
  - ▶ One person holds the lawn mower by the front of the housing using both hands and another person holds the handlebar using both hands.
  - ▶ The lawn mower must be lifted and carried by two people.

#### Transporting the lawn mower in a vehicle

- ▶ Secure the lawn mower upright so it does not tip over and cannot move.

## 14 Storing

### 14.1 Storing the Lawn Mower

- ▶ Stop the engine and allow it to cool down.
- ▶ Detach the spark plug socket.
- ▶ Store the lawn mower in accordance with the following conditions:
  - The lawn mower is out of reach of children.
  - The lawn mower is clean and dry.
  - The lawn mower cannot tip over.
  - The lawn mower cannot roll away.

## 15 Cleaning

### 15.1 Upending the Lawn Mower

- ▶ Run the fuel tank empty.  
The engine stops.
- ▶ Place the lawn mower on a level surface.
- ▶ Set the cutting height to position 1,  11.2.

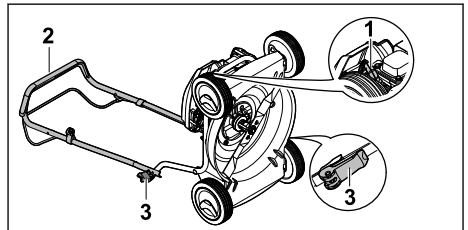

- ▶ Detach spark plug socket (1).
- ▶ Hold handlebar (2) and open quick-clamping devices (3).
- ▶ Set down handlebar (2) to the rear.
- ▶ Upend the lawn mower.

### 15.2 Cleaning the Lawn Mower

- ▶ Stop the engine.
- ▶ Allow the lawn mower to cool down.
- ▶ Detach the spark plug socket.

- ▶ Clean the lawn mower with a damp cloth.
- ▶ Clean the ventilation slots with a paintbrush.
- ▶ Upend the lawn mower.
- ▶ Clean the area around the blade and the blade with a stick, a soft brush or a damp cloth.

## 16 Maintenance

### 16.1 Maintenance Intervals

Maintenance intervals are dependent on the ambient conditions and the working conditions. STIHL recommends the following maintenance intervals:

#### Engine

- ▶ Maintain the engine as described in the engine instruction manual.

#### Lawn mower

- ▶ Have the lawn mower inspected annually by a STIHL specialist dealer.

### 16.2 Removing and Attaching the Blade

#### 16.2.1 Removing the Blade

- ▶ Stop the engine.
- ▶ Detach the spark plug socket.
- ▶ Upend the lawn mower.

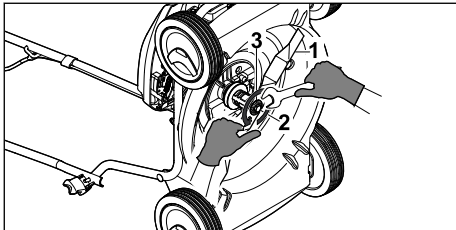

- ▶ Hold blade (1).
- ▶ Unscrew bolt (2) and remove together with washer (3).
- ▶ Remove blade (1).
- ▶ Discard bolt (2) and washer (3).  
Use a new bolt and washer to attach blade (1).

#### 16.2.2 Attaching the Blade

- ▶ Stop the engine.
- ▶ Detach the spark plug socket.
- ▶ Upend the lawn mower.

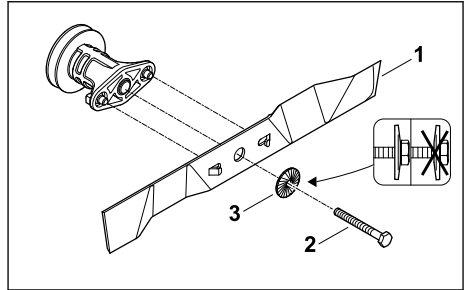

- ▶ Place new washer (3) on new bolt (2).
- ▶ Apply Loctite 243 thread locker to the thread of bolt (2).
- ▶ Position blade (1) so the raised areas on the contact area engage in the notches in blade (1).
- ▶ Screw in bolt (2) together with washer (3).

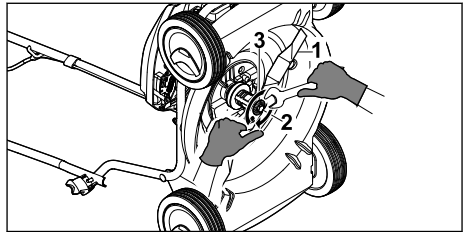

- ▶ Hold blade (1).
- ▶ Tighten bolt (2) to 65 Nm.

### 16.3 Sharpening and Balancing the Blade

Sharpening and balancing the blade correctly requires a lot of practice.

STIHL recommends having the blade sharpened and balanced by a STIHL specialist dealer.



#### WARNING

- The cutting edges of the blade are sharp. This may result in the user cutting themselves.
  - ▶ Wear work gloves made from resistant material.

- ▶ Stop the engine.
- ▶ Detach the spark plug socket.
- ▶ Upend the lawn mower.
- ▶ Remove the blade.
- ▶ Sharpen the blade. Observe the sharpening angle and cool the blade,  19.2.  
Bluing of the blade during sharpening is not permitted.
- ▶ Attach the blade.

- ▶ If anything is unclear: consult a STIHL specialist dealer.

- ▶ If the lawn mower or blade is damaged: do not use the lawn mower or blade and consult a STIHL specialist dealer.
- ▶ If warning signs are illegible or damaged: have the warning signs replaced by a STIHL specialist dealer.

## 17 Repairing

### 17.1 Repairing the Lawn Mower

The user should not repair the lawn mower or blade themselves.

## 18 Troubleshooting

### 18.1 Remediating Lawn Mower Faults

| Fault  | Cause  | Remedy   |
|--|--|--|
| Engine cannot be started.                                | Control bar for mowing is not pressed.   | ▶ Start engine as described in this instruction manual.                            |
|  | Fuel tank is empty.  | ▶ Refuel lawn mower.   |
|  | Fuel line is blocked.  | ▶ Consult a STIHL specialist dealer.   |
|  | Inferior, dirty or old fuel in the tank.   | ▶ Use fresh, good-quality unleaded petrol.   |
|  | Air filter is dirty.   | ▶ Consult a STIHL specialist dealer.   |
|  | Spark plug socket is detached from spark plug or ignition lead is not properly fastened to socket. | ▶ Connect spark plug socket.<br>▶ Check connection between ignition lead and plug. |
|  | Spark plug is dirty, damaged or electrode gap is incorrect.  | ▶ Clean or replace spark plug.<br>▶ Adjust electrode gap.                          |
|  | Resistance at the blade is too great.  | ▶ Set a higher cutting height.<br>▶ Start engine in lower grass.                   |
| Engine difficult to start or engine power deteriorating. | Lawn mower housing is blocked.   | Clean lawn mower.  |
|  | Cutting height is set too low or rate of feed is too high.   | Adapt cutting height or mow more slowly.   |
|  | Water in fuel tank and carburettor or carburettor is blocked.                                      | Empty fuel tank, clean fuel line and carburettor.                                  |
|  | Fuel tank is contaminated.   | Consult a STIHL specialist dealer.   |
|  | Air filter is dirty.   | Consult a STIHL specialist dealer.   |
|  | Spark plug is dirty.   | Clean or replace spark plug.   |
|  | Engine oil level is too low.   | Add or change engine oil as described in the engine instruction manual.            |
| Engine overheating.                                      | Cooling ribs are dirty.  | Clean lawn mower.  |
|  |  |  |
| Lawn mower vibrates excessively.                         | Blade is damaged.  | Replace blade.   |
|  | Blade is not correctly attached.   | Attach blade.  |
| Grass is not being cut cleanly.                          | Blade is blunt or worn.  | Sharpen or replace blade.  |

## 19 Specifications

### 19.1 STIHL RM 2.1 R, RM 2.0 RC Lawn Mower

Engine type:

- RM 2.1 R: STIHL EVC 200
  - RM 2.0 RC: KOHLER HD675
- Displacement:
- RM 2.1 R: 139 cm<sup>3</sup>
  - RM 2.0 RC: 149 cm<sup>3</sup>

**Power:**

- RM 2.1 R: 2.1 kW (2.8 HP) at 2800 rpm
- RM 2.0 RC: 2.2 kW (3.0 HP) at 2800 rpm

**Speed:**

- RM 2.1 R: 2800 rpm
- RM 2.0 RC: 2800 rpm

**Maximum fuel tank capacity:**

- RM 2.1 R: 0.9 l
- RM 2.0 RC: 1.4 l

**Weight:**

- RM 2.1 R: 24 kg
- RM 2.0 RC: 27 kg

**Cutting width:**

- RM 2.1 R: 46 cm
- RM 2.0 RC: 46 cm

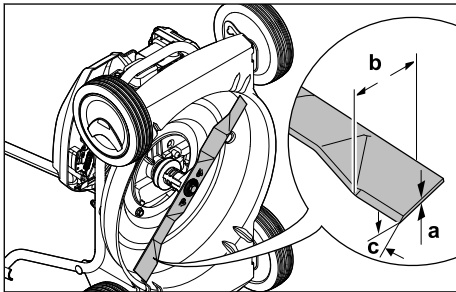
**19.2 Blade**

- Minimum thickness a: 2.0 mm
- Minimum width b: 45 mm
- Sharpening angle c: 30°

**19.3 Sound Values and Vibration Values****RM 2.1 R**

The K value for the sound pressure level is 2 dB(A). The K value for the sound power level is 1.4 dB(A). The K value for the vibration values is 3.16 m/s<sup>2</sup>.

- Sound pressure level  $L_{pA}$  measured in accordance with 2006/42/EC: 79 dB(A)
- Sound power level  $L_{WA}$  measured in accordance with 2000/14/EC: 91 dB(A)
- Vibration value  $a_{hv}$  measured in accordance with EN 12096, handlebar: 7.90 m/s<sup>2</sup>

**RM 2.0 RC**

The K value for the sound pressure level is 2 dB(A). The K value for the sound power level is 2.1 dB(A). The K value for the vibration values is 2.20 m/s<sup>2</sup>.

- Sound pressure level  $L_{pA}$  measured in accordance with 2006/42/EC: 79 dB(A)

- Sound power level  $L_{WA}$  measured in accordance with 2000/14/EC: 91.3 dB(A)
- Vibration value  $a_{hv}$  measured in accordance with EN 12096, handlebar: 4.40 m/s<sup>2</sup>

For information on compliance with Employers' Vibration Directive 2002/44/EC, see [www.stihl.com/vib](http://www.stihl.com/vib).

**19.4 REACH**

REACH is an EC regulation and stands for the Registration, Evaluation, Authorisation and Restriction of Chemical substances.

For information on compliance with the REACH regulation see [www.stihl.com/reach](http://www.stihl.com/reach).

**20 Spare Parts and Accessories****20.1 Spare parts and accessories**

**STIHL** These symbols indicate original STIHL spare parts and original STIHL accessories.

STIHL recommends the use of original STIHL spare parts and accessories.

Despite ongoing market observation, STIHL is unable to judge the reliability, safety and suitability of other manufacturers' spare parts and accessories; accordingly, STIHL cannot warrant for the use of those parts.

Original STIHL spare parts and original STIHL accessories are available from STIHL dealers.

**20.2 Essential Spare Parts**

STIHL assumes no liability for injury to people or damage to property resulting from the use of unauthorised attachments or spare parts.

- Blade: 6357 702 0102
- Blade fastening screw: 9008 319 9028
- Washer: 0000 702 6600

**21 Disposal****21.1 Disposing of the Lawn Mower**

Information on disposal is available from a STIHL specialist dealer.

- ▶ Dispose of the lawn mower, blade, petrol, engine oil, accessories and packaging in accordance with regulations and in an environmentally friendly manner.

## 22 EC Declaration of Conformity

### 22.1 STIHL RM 2.1 R, RM 2.0 RC Lawn Mower

STIHL Tirol GmbH  
Hans Peter Stihl-Strasse 5  
6336 Langkampfen

Austria

declares under our sole responsibility that

- design: lawn mower
- manufacturer's brand: STIHL
- type: RM 2.1 R, RM 2.0 RC
- serial number:
  - 6357

complies with the relevant provisions of Directives 2000/14/EC, 2006/42/EC, 2014/30/EU and 2011/65/EU and has been developed and manufactured in accordance with the versions of the following standards valid on the date of manufacture: EN ISO 5395-1, EN ISO 5395-2, EN ISO 14982.

Name and address of the notified body involved:  
TÜV Rheinland LGA Products GmbH  
Tillystrasse 2

D-90431 Nuremberg

The measured and guaranteed sound power levels were determined in accordance with Directive 2000/14/EC, Appendix VIII.

Measured sound power level:

- RM 2.1 R: 91 dB(A)
- RM 2.0 RC: 91.3 dB(A)

Guaranteed sound power level:

- RM 2.1 R: 92 dB(A)
- RM 2.0 RC: 93 dB(A)

The technical documents are stored in the Product Approval department at STIHL Tirol GmbH.

The year of manufacture and machine number are indicated on the lawn mower.

Langkampfen, 02.01.2020

STIHL Tirol GmbH



p.p.

Matthias Fleischer, Head of Research and Development Division



p.p.

Sven Zimmermann, Head of Quality Division

### 22.2 Importer for Great Britain

ANDREAS STIHL Ltd.  
Stihl House  
Stanhope Road  
CAMBERLEY  
SURREY GU15 3YT  
Great Britain

## Table des matières

|    |  |    |
|----|--|----|
| 1  | Préface.....   | 31 |
| 2  | Informations concernant la présente Notice d'emploi..... | 32 |
| 3  | Vue d'ensemble.....                                      | 32 |
| 4  | Prescriptions de sécurité.....                           | 33 |
| 5  | Préparation de la tondeuse.....                          | 38 |
| 6  | Plein d'huile moteur.....                                | 38 |
| 7  | Plein de carburant de la tondeuse.....                   | 39 |
| 8  | Réglage de la tondeuse pour l'utilisateur..              | 39 |
| 9  | Mise en route et arrêt du moteur.....                    | 40 |
| 10 | Contrôle de la tondeuse.....                             | 40 |
| 11 | Utilisation de la tondeuse.....                          | 41 |
| 12 | Après le travail.....                                    | 42 |
| 13 | Transport.....   | 42 |
| 14 | Rangement.....   | 42 |
| 15 | Nettoyage.....   | 42 |
| 16 | Maintenance.....   | 42 |
| 17 | Réparation.....  | 43 |
| 18 | Dépannage.....   | 44 |
| 19 | Caractéristiques techniques.....                         | 45 |
| 20 | Pièces de rechange et accessoires.....                   | 45 |
| 21 | Mise au rebut.....                                       | 46 |
| 22 | Déclaration de conformité UE.....                        | 46 |
| 23 | Adresses.....  | 46 |

## 1 Préface

Chère cliente, cher client,

Nous vous remercions d'avoir choisi un produit STIHL. Dans le développement et la fabrication de nos produits, nous mettons tout en œuvre pour garantir une excellente qualité répondant aux besoins de nos clients. Nos produits se distinguent par une grande fiabilité, même en cas de sollicitations extrêmes.

STIHL garantit également la plus haute qualité au niveau du service après-vente. Nos reven-

deurs spécialisés fournissent des conseils compétents, aident nos clients à se familiariser avec nos produits et assurent une assistance technique complète.

STIHL se déclare résolument en faveur d'un développement durable et d'une gestion responsable de la nature. La présente Notice d'emploi vous aidera à utiliser votre produit STIHL en toute sécurité et dans le respect de l'environnement, pendant toute sa longue durée de vie.

Nous vous remercions de votre confiance et vous souhaitons beaucoup de plaisir avec votre produit STIHL.



Dr. Nikolas Stihl

**IMPORTANT ! LIRE CETTE NOTICE AVANT D'UTILISER CE PRODUIT ET LA CONSERVER PRÉCIEUSEMENT.**

## 2 Informations concernant la présente Notice d'emploi

### 2.1 Documents applicables

Le présent manuel d'utilisation est une notice originale du fabricant conformément à la directive de l'Union Européenne 2006/42/EC.

Les consignes de sécurité locales s'appliquent.

- ▶ Outre le présent manuel d'utilisation, lire, comprendre et conserver les documents suivants :
  - RM 2.1 R Notice d'utilisation du moteur STIHL EVC 200.2 V
  - RM 2.0 RC Notice d'utilisation du moteur KOHLER HD675

### 2.2 Marquage des avertissements dans le texte



#### DANGER

- Attire l'attention sur des dangers causant des blessures graves, voire mortelles.
  - ▶ Les mesures indiquées peuvent éviter des blessures graves, voire mortelles.



#### AVERTISSEMENT

- Attire l'attention sur des dangers qui **peuvent** causer des blessures graves, voire mortelles.
  - ▶ Les mesures indiquées peuvent éviter des blessures graves, voire mortelles.

#### AVIS

- Attire l'attention sur des dangers pouvant causer des dégâts matériels.
  - ▶ Les mesures indiquées peuvent éviter des dégâts matériels.

### 2.3 Symboles employés dans le texte



Ce symbole renvoie à un chapitre de la présente Notice d'emploi.

## 3 Vue d'ensemble

### 3.1 Tondeuse

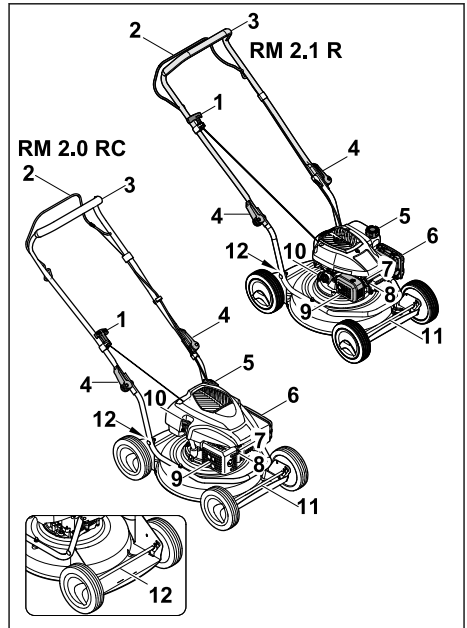

#### 1 Poignée de démarrage

La poignée de démarrage sert à démarrer le moteur.

#### 2 Arceau de commande de tonte

L'arceau de commande de tonte sert à démarrer et arrêter le moteur.

#### 3 Guidon

Le guidon permet de tenir, de guider et de transporter la tondeuse.

#### 4 Tendeur rapide

Les tendeurs rapides serrent le guidon sur la tondeuse.



**5 Bouchon du réservoir à carburant**

Le bouchon du réservoir à carburant obture l'ouverture de remplissage de l'essence.

**6 Couvercle de filtre**

Le couvercle de filtre recouvre le filtre à air.

**7 Bougie d'allumage**

La bougie d'allumage enflamme le mélange carburant/air dans le moteur.

**8 Cosse de bougie d'allumage**

La cosse de bougie d'allumage relie le câble d'allumage à la bougie d'allumage.

**9 Silencieux**

Le silencieux réduit les émissions sonores de la tondeuse.

**10 Bouchon d'huile moteur**

Le bouchon d'huile moteur obture l'ouverture de remplissage d'huile moteur.

**11 Réglage de la hauteur de coupe à l'avant**

Le réglage de la hauteur de coupe sert à régler la hauteur de coupe.

**12 Réglage de la hauteur de coupe à l'arrière**

Le réglage de la hauteur de coupe sert à régler la hauteur de coupe.

**3.2 Symboles**

Les symboles peuvent se trouver sur la tondeuse. Ils ont la signification suivante :



Niveau de puissance acoustique garanti conformément à la directive 2000/14/EC en dB(A) pour pouvoir comparer les émissions sonores des produits.



Ce symbole représente le bouchon du réservoir à carburant.



Ce symbole représente le bouchon d'huile moteur.

**4 Prescriptions de sécurité****4.1 Symboles d'avertissement**

Les symboles d'avertissement placés sur la tondeuse ont la signification suivante :



Respecter toutes les consignes de sécurité et les mesures associées.



Lire, comprendre et conserver le manuel d'utilisation.



Respecter les consignes de sécurité et les mesures associées concernant la projection d'objets vers le haut.



Ne pas toucher la lame en rotation.



Retirer la cosse de bougie d'allumage lors du transport, du remisage, de l'entretien ou des réparations.



Respecter la distance de sécurité.

**4.2 Utilisation conforme du produit**

La tondeuse STIHL RM 2.1 R ou RM 2.0 RC est destinée à tondre l'herbe.

**▲ AVERTISSEMENT**

- En cas d'utilisation non conforme de la tondeuse, les personnes risquent des blessures graves, voire la mort et des dommages matériels peuvent survenir.
  - ▶ Utiliser la tondeuse comme décrit dans le présent manuel d'utilisation et dans la notice d'utilisation du moteur.

**4.3 Exigences concernant l'utilisateur****▲ AVERTISSEMENT**

- Les personnes sans expérience ne peuvent pas percevoir les dangers potentiels de la tondeuse ni en évaluer les risques. L'utilisateur ou d'autres personnes risquent des blessures graves, voire la mort.
  - ▶ Lire, comprendre et conserver le manuel d'utilisation.



- ▶ Si la tondeuse est confiée à une autre personne : lui remettre le manuel d'utilisation de la tondeuse et du moteur.
- ▶ Veiller à ce que l'utilisateur respecte les exigences suivantes :
  - L'utilisateur est reposé.
  - L'utilisateur possède les capacités physiques, sensorielles et mentales pour pouvoir se servir de la tondeuse. Si les capacités physiques, sensorielles ou mentales de l'utilisateur sont limitées, ce dernier doit utiliser l'appareil uniquement sous la surveillance ou selon les

instructions d'une personne responsable.

- L'utilisateur est en mesure de reconnaître et d'évaluer les dangers de la tondeuse.
  - L'utilisateur est responsable des accidents et des dommages éventuels.
  - L'utilisateur est majeur ou a été formé conformément aux réglementations nationales en vigueur.
  - L'utilisateur a obtenu d'un revendeur spécialisé STIHL ou d'une personne qualifiée les instructions nécessaires à la première utilisation de la tondeuse.
  - L'utilisateur ne se trouve pas sous l'influence d'alcool, de médicaments ni de drogue.
- ▶ En cas de doute : demander conseil à un revendeur spécialisé STIHL.

#### 4.4 Vêtements et équipement

### ▲ AVERTISSEMENT

- Pendant l'utilisation, des objets peuvent être projetés à vitesse élevée. L'utilisateur peut être blessé.
  - ▶ Porter un pantalon en tissu résistant.
- Du bruit est émis pendant l'utilisation. Le bruit peut nuire à l'audition.
  - ▶ Porter une protection acoustique.
- De la poussière peut être soulevée lors de l'utilisation. Inspirer de la poussière est dangereux pour la santé et peut déclencher des réactions allergiques.
  - ▶ En cas de soulèvement de poussière : porter un masque de protection antipoussière.
- Des vêtements inappropriés peuvent s'accrocher dans les branchages, les broussailles et dans la tondeuse. S'il ne porte pas les vêtements appropriés, l'utilisateur risque des blessures graves.
  - ▶ Porter des vêtements ajustés.
  - ▶ Retirer écharpes et bijoux.
- Lors du nettoyage, de l'entretien ou du transport, l'utilisateur peut entrer en contact avec la lame. L'utilisateur peut être blessé.
  - ▶ Porter des gants de protection en matière résistante.
  - ▶ Porter des chaussures de sécurité solides et fermées avec semelle antidérapante.
- L'utilisateur risque de glisser s'il ne porte pas les chaussures de sécurité appropriées. L'utilisateur peut être blessé.
- Pendant l'affûtage de la lame, des particules de matériau peuvent être projetés. L'utilisateur peut être blessé.

- ▶ Porter des lunettes de protection ajustées. Les lunettes de protection appropriées disponibles dans le commerce sont certifiées conformément à la norme EN 166 ou aux dispositions nationales en vigueur et portent le marquage correspondant.
- ▶ Porter des gants de protection en matière résistante.

#### 4.5 Zone de travail et environnement

### ▲ AVERTISSEMENT

- Les personnes n'intervenant pas dans l'utilisation de la tondeuse, les enfants et les animaux ne peuvent pas percevoir les dangers potentiels ni évaluer les risques liés à la projection d'objets. Les personnes n'intervenant pas dans l'utilisation de l'appareil, les enfants et les animaux risquent des blessures graves et des dommages matériels peuvent survenir.



- ▶ Tenir les personnes n'intervenant pas dans l'utilisation de l'appareil, les enfants et les animaux éloignés de la zone de danger.
- ▶ Maintenir une distance avec les objets concernés.
- ▶ Ne pas laisser la tondeuse sans surveillance.
- ▶ Veiller à ce que les enfants ne puissent pas jouer avec la tondeuse.
- Lorsque le moteur tourne, des gaz d'échappement brûlants sortent du silencieux. Les gaz d'échappement brûlants peuvent enflammer des matériaux inflammables et provoquer des incendies.
  - ▶ Écarter les matériaux facilement inflammables du flux des gaz d'échappement.

#### 4.6 Bon état pour une utilisation en toute sécurité

##### 4.6.1 tondeuse

La tondeuse est en bon état de fonctionnement si les conditions suivantes sont réunies :

- La tondeuse est intacte.
- Aucune essence ne s'échappe de la tondeuse.
- Le bouchon du réservoir à carburant est fermé.
- Aucune huile moteur ne s'échappe de la tondeuse.
- Le bouchon d'huile moteur est fermé.
- La tondeuse est propre.
- Les éléments de commande fonctionnent et n'ont pas été modifiés.
- La lame est montée correctement.

- Des accessoires d'origine STIHL adaptés sont montés sur cette tondeuse.
- Les accessoires sont montés correctement.
- Les mécanismes à ressort sont intacts et fonctionnent.
- Le moteur s'arrête lorsque l'on relâche l'arc-boutant de commande de tonte.



## ▲ AVERTISSEMENT

- Les composants ne peuvent plus fonctionner correctement s'ils sont en mauvais état de fonctionnement, des dispositifs de sécurité peuvent être désactivés et du carburant peut s'échapper. Les personnes risquent des blessures graves, voire la mort.
  - ▶ Utiliser une tondeuse intacte.
  - ▶ Si de l'essence s'échappe de la tondeuse : ne pas utiliser la tondeuse et demander conseil à un revendeur spécialisé STIHL.
  - ▶ Fermer le bouchon du réservoir à carburant.
  - ▶ Si de l'huile moteur s'échappe de la tondeuse : ne pas utiliser la tondeuse et demander conseil à un revendeur spécialisé STIHL.
  - ▶ Fermer le bouchon d'huile moteur.
  - ▶ Si la tondeuse est sale : nettoyer la tondeuse.
  - ▶ Ne pas manipuler la tondeuse, ni ses systèmes de sécurité.
  - ▶ Se dispenser de toute manipulation de la tondeuse qui modifie la puissance ou le régime du moteur à combustion.
  - ▶ Si les éléments de commande ne fonctionnent pas : ne pas utiliser la tondeuse.
  - ▶ Les mécanismes à ressort peuvent décharger l'énergie emmagasinée.
  - ▶ Monter des accessoires d'origine STIHL adaptés à cette tondeuse.
  - ▶ Monter la lame comme indiqué dans le présent manuel d'utilisation.
  - ▶ Monter les accessoires comme indiqué dans le présent manuel d'utilisation ou dans celui de l'accessoire correspondant.
  - ▶ Ne pas introduire d'objets dans les ouvertures de la tondeuse.
  - ▶ Remplacer les pictogrammes usés ou endommagés.
  - ▶ En cas de doute : demander conseil à un revendeur spécialisé STIHL.

### 4.6.2 Lame

La lame est en bon état de fonctionnement si les conditions suivantes sont réunies :

- La lame et les pièces de fixation sont intactes.
- La lame n'est pas déformée.

- La lame est montée correctement.
- La lame est correctement affûtée.
- La lame ne présente aucune ébarbure.
- La lame est correctement équilibrée.
- L'épaisseur et la largeur minimales de la lame sont respectées,  19.2.
- L'angle de coupe est respecté,  19.2.

## ▲ AVERTISSEMENT

- Si l'état et le fonctionnement de la lame ne respectent pas les conditions de sécurité, des pièces risquent de se desserrer et d'être projetées. Les personnes risquent des blessures graves.
  - ▶ Travailler avec une lame intacte et des pièces de fixation en parfait état.
  - ▶ Monter la lame correctement.
  - ▶ Affûter la lame correctement.
  - ▶ Si l'épaisseur et la largeur de la lame sont inférieures aux valeurs minimales : remplacer la lame.
  - ▶ Faire équilibrer la lame par un revendeur spécialisé STIHL.
  - ▶ En cas de doute : demander conseil à un revendeur spécialisé STIHL.

## 4.7 Carburant et ravitaillement

### ▲ AVERTISSEMENT

- Le carburant utilisé pour cette tondeuse est l'essence. L'essence est extrêmement inflammable. Si l'essence entre en contact avec une flamme nue ou des objets brûlants, elle peut provoquer des incendies ou des explosions. Les personnes risquent des blessures graves, voire la mort et des dommages matériels peuvent survenir.
  - ▶ Protéger l'essence de la chaleur et du feu.
  - ▶ Ne pas renverser d'essence.
  - ▶ Si de l'essence est renversée : essuyer l'essence à l'aide d'un chiffon et ne tenter de démarrer le moteur que lorsque tous les éléments de la tondeuse sont secs.
  - ▶ Ne pas fumer.
  - ▶ Ne pas faire le plein à proximité du feu.
  - ▶ Avant de faire le plein, couper le moteur et le laisser refroidir.
  - ▶ Si le réservoir doit être vidé : effectuer l'opération à l'air libre.
  - ▶ Démarrer le moteur à au moins 3 m de distance de l'endroit où le plein a été fait.
  - ▶ Ne jamais remiser la tondeuse à l'intérieur d'un bâtiment si de l'essence se trouve dans le réservoir.
- L'inhalation de vapeurs d'essence peut empoisonner les personnes.

- ▶ Ne pas inhaler les vapeurs d'essence.
- ▶ Faire le plein dans un lieu bien aéré.
- La tondeuse s'échauffe pendant l'utilisation. L'essence se dilate, ce qui peut créer une surpression dans le réservoir à carburant. Si le bouchon du réservoir à carburant est ouvert, de l'essence peut jaillir. Les projections d'essence peuvent s'enflammer. L'utilisateur risque des blessures graves.
  - ▶ Laisser tout d'abord refroidir la tondeuse, puis ouvrir le bouchon du réservoir à carburant.
- Les vêtements entrant en contact avec de l'essence sont plus facilement inflammables. Les personnes risquent des blessures graves, voire la mort et des dommages matériels peuvent survenir.
  - ▶ Si des vêtements entrent en contact avec de l'essence : changer de vêtements.
- L'essence peut nuire à l'environnement.
  - ▶ Ne pas déverser de carburant.
  - ▶ Éliminer l'essence conformément à la réglementation et dans le respect de l'environnement.
- Si de l'essence entre en contact avec la peau ou les yeux, ceux-ci peuvent être irrités.
  - ▶ Éviter tout contact avec l'essence.
  - ▶ En cas de contact avec la peau : rincer abondamment les parties de la peau concernées à l'eau savonneuse.
  - ▶ En cas de contact avec les yeux : rincer les yeux abondamment à l'eau claire pendant 15 minutes au moins, puis consulter un médecin.
- Le système d'allumage de la tondeuse génère des étincelles. Des étincelles peuvent survenir à l'extérieur et dans un environnement facilement inflammable et explosif, elles risquent de déclencher des incendies et des explosions. Les personnes risquent des blessures graves, voire la mort et des dommages matériels peuvent survenir.
  - ▶ Utiliser les bougies d'allumage décrites dans la notice d'utilisation du moteur.
  - ▶ Visser la bougie d'allumage et la serrer.
  - ▶ Enfoncer fermement la cosse de bougie d'allumage.
- La tondeuse peut être détériorée si elle est ravitaillée avec de l'essence non adaptée au moteur.
  - ▶ Utiliser de l'essence fraîche sans plomb, de marque.
  - ▶ Respecter les consignes figurant dans la notice d'utilisation du moteur.

## 4.8 Utilisation

### ▲ AVERTISSEMENT

- Si l'utilisateur ne démarre pas correctement le moteur, il risque de perdre le contrôle de la tondeuse. L'utilisateur risque des blessures graves.
  - ▶ Démarrer le moteur comme décrit dans le présent manuel d'utilisation.
- Dans certaines situations, il est possible que l'utilisateur ne puisse plus travailler en toute concentration. L'utilisateur risque de trébucher, de tomber et de gravement se blesser.
  - ▶ Travailler avec calme et de façon réfléchie.
  - ▶ Tondre uniquement par bonne visibilité. Si les conditions de lumière et de visibilité sont mauvaises, ne pas utiliser la tondeuse.
  - ▶ Utiliser la tondeuse seule.
  - ▶ Faire attention aux obstacles.
  - ▶ Ne pas basculer la tondeuse.
  - ▶ Se positionner sur le sol de manière stable et garder l'équilibre.
  - ▶ En cas de signes de fatigue : faire une pause.
  - ▶ En cas de tonte sur un terrain en pente : tondre perpendiculairement à la pente.
  - ▶ Ne pas travailler sur des versants présentant une pente de plus de 25° (46,6 %).
  - ▶ Utiliser la tondeuse avec extrême prudence lors des travaux à proximité de pentes, de bordures de terrain, de fossés, décharges publiques et de digues.
  - ▶ Planifier les temps de travail de manière à éviter des sollicitations relativement élevées sur une période assez longue.
- Lorsque le moteur tourne, des gaz d'échappement sont générés. Des gaz d'échappement inhalés peuvent empoisonner les personnes.
  - ▶ Ne pas inhaler les gaz d'échappement.
  - ▶ Utiliser la tondeuse dans un lieu bien aéré.
  - ▶ En cas de nausée, de maux de tête, de troubles visuels, auditifs ou d'étourdissements : arrêter le travail et consulter un médecin.
- Si l'utilisateur porte une protection acoustique et que le moteur tourne, l'utilisateur ne percevoit et n'évalue les bruits que de manière limitée.
  - ▶ Travailler avec calme et de façon réfléchie.
- La tondeuse est équipée d'un dispositif de coupure du moteur.
  - ▶ Le moteur et la lame sont stoppés dans les 3 secondes où l'on relâche l'arceau de commande de tonte.

- La lame en rotation peut couper l'utilisateur. L'utilisateur risque des blessures graves.



- ▶ Retirer la cosse de bougie d'allumage.



- ▶ Ne pas toucher la lame en rotation.
- ▶ Si la lame est bloquée par un objet : arrêter le moteur. Alors seulement, retirer l'objet.

- Si la tondeuse présente un comportement différent ou inhabituel pendant l'utilisation, il est possible que son état ne respecte pas les conditions de sécurité. Les personnes peuvent se blesser gravement et des dommages matériels peuvent survenir.
  - ▶ Arrêter le travail et s'adresser à un revendeur spécialisé STIHL.
- Lors de son utilisation, la tondeuse peut générer des vibrations.
  - ▶ Porter des gants de protection.
  - ▶ Faire des pauses.
  - ▶ En cas de signes de troubles de la circulation sanguine : consulter un médecin.
- Examiner la zone de tonte et faire attention aux obstacles. Si la lame rencontre un corps étranger lors de la tonte, il peut être projeté à vitesse élevée, entièrement ou en plusieurs morceaux. Des personnes risquent de se blesser et des dommages matériels peuvent survenir.



- ▶ Enlever de la zone de travail les corps étrangers tels que pierres, bâtons, fils, jouets ou autres. Repérer les objets dissimulés qui ne peuvent pas être retirés.

- Une fois l'arceau de commande d'entraînement relâché, la lame continue de tourner un court instant. Les personnes risquent des blessures graves.



- ▶ Attendre que la lame ne tourne plus.

- Si la lame en rotation rencontre un objet dur, des étincelles peuvent se produire. Dans un environnement facilement inflammable, les étincelles risquent de déclencher des incendies. Les personnes risquent des blessures graves, voire la mort et des dommages matériels peuvent survenir.
  - ▶ Ne pas utiliser dans un environnement facilement inflammable.
- Si la tondeuse est arrêtée sur des zones en pente, elle risque de se mettre à rouler involontairement. Des personnes risquent de se

blesser et des dommages matériels peuvent survenir.

- ▶ Ne relâcher la tondeuse que lorsqu'elle se trouve sur une zone plane et ne peut pas se mettre à rouler d'elle-même.
- Si des objets sont fixés sur le guidon, la tondeuse risque de basculer sous le poids supplémentaire. Des personnes risquent de se blesser et des dommages matériels peuvent survenir.
  - ▶ Ne fixer aucun objet sur le guidon.

## ⚠ DANGER

- En cas d'utilisation à proximité de câbles électriques, la lame risque de les toucher et de les endommager. L'utilisateur risque des blessures graves, voire la mort.
  - ▶ Ne pas utiliser à proximité de câbles électriques.
- En cas d'utilisation lors d'un orage, l'utilisateur peut être touché par la foudre. L'utilisateur risque des blessures graves, voire la mort.
  - ▶ En cas d'orage : ne pas tondre.
- L'utilisateur risque de glisser en cas d'utilisation de la tondeuse sous la pluie. L'utilisateur risque des blessures graves, voire la mort.
  - ▶ En cas de pluie : ne pas tondre.

## 4.9 Transport

### ⚠ AVERTISSEMENT

- Pendant le transport, la tondeuse peut se renverser ou bouger. Des personnes risquent de se blesser et des dommages matériels peuvent survenir.
  - ▶ Arrêter le moteur.



- ▶ Attendre que la lame ne tourne plus.



- ▶ Retirer la cosse de bougie d'allumage.

- ▶ Sécuriser la tondeuse sur une surface de chargement adaptée à l'aide de sangles, de courroies ou d'un filet, de sorte qu'elle ne bascule pas et ne puisse pas bouger.
- Après que le moteur a fonctionné, le silencieux et le moteur peuvent être brûlants. L'utilisateur risque de se brûler lors du transport.
  - ▶ Pousser la tondeuse.
- La tondeuse est lourde. L'utilisateur risque de se blesser s'il porte seul la tondeuse.
  - ▶ Porter des gants de protection.
  - ▶ Porter la tondeuse à deux.

## 4.10 Remisage

### ▲ AVERTISSEMENT

- Les enfants ne sont pas en capacité de reconnaître et d'évaluer les dangers de la tondeuse. Les enfants risquent des blessures graves.
  - ▶ Arrêter le moteur.
  - ▶ Conserver la tondeuse hors de portée des enfants.
  - ▶ Conserver la tondeuse au propre et au sec.
- Si la tondeuse est remise sur des surfaces en pente, elle risque de se mettre à rouler involontairement. Des personnes risquent de se blesser et des dommages matériels peuvent survenir.
  - ▶ Remiser la tondeuse uniquement sur des surfaces planes.

## 4.11 Nettoyage, entretien et réparation

### ▲ AVERTISSEMENT

- Si le moteur tourne au cours du nettoyage, de l'entretien ou de la réparation, des personnes risquent de se blesser gravement et des dommages matériels peuvent survenir.
  - ▶ Arrêter le moteur.
  - ▶ Attendre que la lame ne tourne plus.



- ▶ Retirer la cosse de bougie d'allumage.
- Après que le moteur a fonctionné, le silencieux et le moteur peuvent être brûlants. Les personnes risquent de se brûler.
  - ▶ Attendre que le silencieux et le moteur aient refroidi.
- Des produits de nettoyage agressifs, le nettoyage au jet d'eau ou avec des objets pointus risquent d'endommager la tondeuse ou la lame. Si la tondeuse ou la lame ne sont pas nettoyées correctement, certains composants peuvent ne plus fonctionner correctement et des dispositifs de sécurité peuvent être désactivés. Les personnes risquent des blessures graves.
  - ▶ Nettoyer la tondeuse et la lame comme indiqué dans le présent manuel d'utilisation, [15.2](#).
- Si la tondeuse ou la lame ne sont pas entretenues ou réparées correctement, les composants ne peuvent plus fonctionner correctement et les dispositifs de sécurité peuvent être

désactivés. Les personnes risquent des blessures graves, voire la mort.

- ▶ Remplacer les pièces usées ou endommagées.
- ▶ Si la tondeuse nécessite entretien ou réparation : demander conseil à un revendeur spécialisé STIHL.
- ▶ Entretenir la lame comme indiqué dans le présent manuel d'utilisation.
- Lors du nettoyage, de l'entretien ou de la réparation de la lame, l'utilisateur peut se couper sur des tranchants affûtés. L'utilisateur peut se blesser.
  - ▶ Porter des gants de protection en matière résistante.
- Pendant l'affûtage, la lame peut devenir très chaude. L'utilisateur risque de se brûler.
  - ▶ Attendre que la lame soit refroidie.
  - ▶ Porter des gants de protection en matière résistante.

## 5 Préparation de la tondeuse

### 5.1 Préparation de la tondeuse

Avant chaque utilisation, effectuer impérativement les opérations suivantes :

- ▶ S'assurer que les composants suivants sont en bon état de fonctionnement :
  - Tondeuse, [4.6.1](#).
  - Lame, [4.6.2](#).
- ▶ Nettoyer la tondeuse, [15.2](#).
- ▶ Contrôler la lame, [10.2](#).
- ▶ Faire l'appoint d'huile moteur, [6.1](#).
- ▶ Déplier le guidon, [8.1](#).
- ▶ Faire le plein de la tondeuse, [7.1](#).
- ▶ Régler la hauteur de coupe, [11.2](#).
- ▶ Contrôler les éléments de commande, [10.1](#).
- ▶ Si les différentes opérations n'ont pas pu être effectuées : ne pas utiliser la tondeuse et demander conseil à un revendeur spécialisé STIHL.

## 6 Plein d'huile moteur

### 6.1 Plein d'huile moteur

L'huile moteur lubrifie et refroidit le moteur.

La spécification de l'huile moteur et la quantité de remplissage sont indiquées dans la notice d'utilisation du moteur.

**AVIS**

- À la livraison, le réservoir ne contient pas d'huile moteur. Un démarrage du moteur sans ou avec trop peu d'huile moteur peut endommager la tondeuse.
  - ▶ Avant chaque démarrage, contrôler le niveau d'huile moteur et faire l'appoint si nécessaire.
- ▶ Verser l'huile moteur comme indiqué dans la notice d'utilisation du moteur.

## 7 Plein de carburant de la tondeuse

### 7.1 Plein de carburant de la tondeuse

**AVIS**

- La tondeuse peut être détériorée si elle n'est pas ravitaillée avec le bon carburant.
  - ▶ Tenir compte de la notice d'utilisation du moteur.
- ▶ Arrêter le moteur.
- ▶ Placer la tondeuse sur une surface plane.
- ▶ À l'aide d'un chiffon humide, nettoyer la zone autour du bouchon du réservoir à carburant.

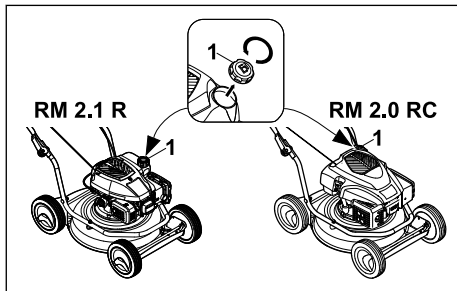

- ▶ Tourner le bouchon du réservoir à carburant (1) dans le sens inverse des aiguilles d'une montre jusqu'à ce qu'il puisse être retiré.
- ▶ Déposer le bouchon du réservoir à carburant (1).
- ▶ Verser du carburant de manière à laisser au moins 15 mm de libre jusqu'au bord du réservoir à carburant.
- ▶ Mettre le bouchon (1) sur le réservoir à carburant.
- ▶ Visser le bouchon du réservoir à carburant (1) dans le sens des aiguilles d'une montre et le serrer à la main. Le réservoir à carburant est fermé.

## 8 Réglage de la tondeuse pour l'utilisateur

### 8.1 Dépliage du guidon

- ▶ Arrêter le moteur.
- ▶ Retirer la cosse de bougie d'allumage.
- ▶ Placer la tondeuse sur une surface plane.

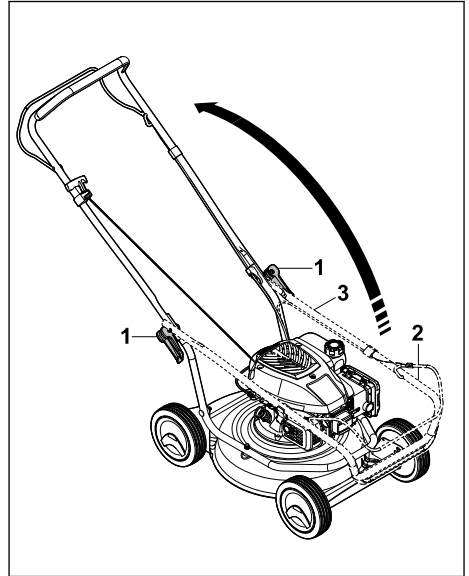

- ▶ Ouvrir les tendeurs rapides (1) s'ils sont fermés.
- ▶ Déplier le guidon (2) en veillant à ce que le câble de commande (3) ne se coince pas.
- ▶ Fermer les tendeurs rapides (1). Le guidon (2) est fixé à la tondeuse.

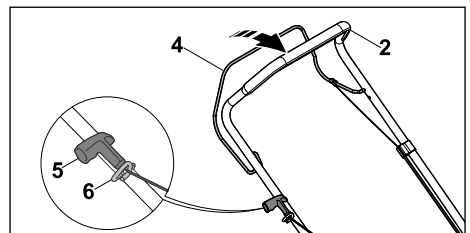

- ▶ Appuyer et maintenir l'arceau de commande de tonte (4) contre le guidon (2).
- ▶ Tirer lentement la poignée de démarrage (5) en direction du guide-câble (6).
- ▶ Accrocher la poignée de démarrage (5) dans le guide-câble (6).
- ▶ Relâcher l'arceau de commande de tonte (4).
- ▶ Rebrancher la cosse de bougie d'allumage.

## 8.2 Pliage du guidon

Le guidon peut être replié pour un transport ou un rangement compacts de l'appareil.

- ▶ Couper le moteur.
- ▶ Retirer la cosse de bougie d'allumage.
- ▶ Placer la tondeuse sur une surface plane.
- ▶ Pousser et maintenir l'arceau de commande de tonte contre le guidon.
- ▶ Décrocher la poignée de démarrage du guidage de câble et la guider lentement en direction du moteur.
- ▶ Relâcher l'arceau de commande de tonte.
- ▶ Tenir le guidon et desserrer les molettes de serrage.
- ▶ Replier le guidon vers l'avant.

## 9 Mise en route et arrêt du moteur

### 9.1 Démarrage du moteur

- ▶ Placer la tondeuse sur une surface plane.

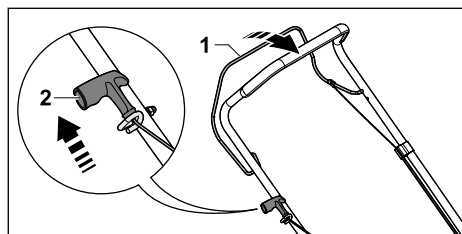

- ▶ De la main gauche, pousser et maintenir l'arceau de commande de tonte (1) contre le guidon.
- ▶ Tirer lentement la poignée de démarrage (2) de la main droite jusqu'à sentir qu'elle résiste.
- ▶ Tirer rapidement sur la poignée de démarrage (2) et la laisser revenir en arrière jusqu'à ce que le moteur tourne.
- ▶ Si le moteur ne démarre pas : tenir compte de la notice d'utilisation du moteur.

### 9.2 Arrêt du moteur

- ▶ Placer la tondeuse sur une surface plane.
- ▶ Relâcher l'arceau de commande de tonte. Le moteur s'arrête.
- ▶ Quitter la position d'utilisateur.

## 10 Contrôle de la tondeuse

### 10.1 Contrôle des éléments de commande

#### Arceau de commande de tonte



- ▶ Arrêter le moteur.

- ▶ Tirer au maximum l'arceau de commande de tonte en direction du guidon, puis le relâcher.
- ▶ Si l'arceau de commande de tonte est grippé ou ne revient pas dans sa position initiale : ne pas utiliser la tondeuse et demander conseil à un revendeur spécialisé STIHL. L'arceau de commande de tonte est défectueux.

### 10.2 Contrôle de la lame

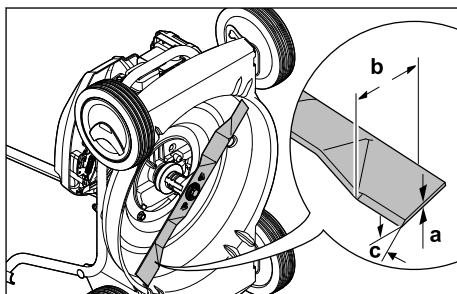
- ▶ Arrêter le moteur.
- ▶ Retirer la cosse de bougie d'allumage.
- ▶ Basculer la tondeuse en position verticale,  15.1.



- ▶ Effectuer les mesures suivantes :
  - Épaisseur a
  - Largeur b
  - Angle de coupe c
- ▶ Si l'épaisseur et la largeur de la lame sont inférieures aux valeurs minimales : remplacer la lame,  19.2.
- ▶ Si l'angle de coupe n'est pas respecté : affûter la lame,  19.2.
- ▶ En cas de doute : demander conseil à un revendeur spécialisé STIHL.

## 11 Utilisation de la tondeuse

### 11.1 Conduite et guidage de la tondeuse

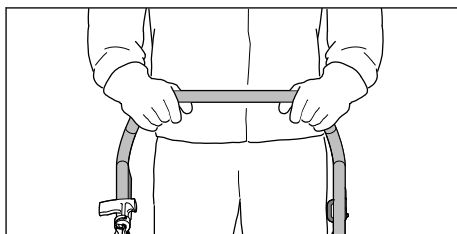

- ▶ Tenir le guidon des deux mains de sorte que les pouces l'entourent également.



## 11.2 Réglage de la hauteur de coupe

Il est possible de régler 4 hauteurs de coupe :

- 30 mm = position 1
- 50 mm = position 2
- 70 mm = position 3
- 85 mm = position 4

La hauteur de coupe se règle séparément à l'avant et à l'arrière. Le réglage de la hauteur de coupe doit être le même à l'arrière et à l'avant.

### Réglage de la hauteur de coupe à l'arrière

▶ Arrêter le moteur.

La lame ne doit pas tourner.

▶ Placer la tondeuse sur une surface plane.

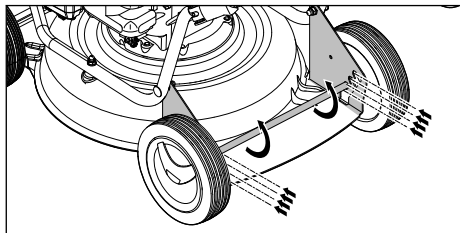

- ▶ Pousser l'axe arrière vers le bas. L'axe arrière est desserré et peut être déplacé.
- ▶ Placer l'axe arrière à la position souhaitée à gauche et à droite.

### Réglage de la hauteur de coupe à l'avant

▶ Arrêter le moteur.

La lame ne doit pas tourner.

▶ Placer la tondeuse sur une surface plane.

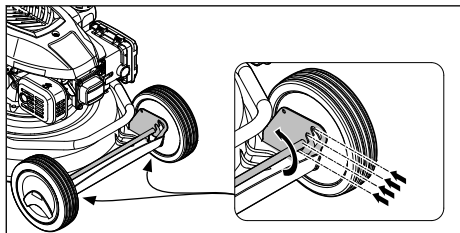

- ▶ Pousser l'axe avant vers le bas. L'axe avant est desserré et peut être déplacé.
- ▶ Placer l'axe avant à la position souhaitée à gauche et à droite.

## 11.3 Mulching

Lors du mulching, les brins d'herbe coupés sont broyés plusieurs fois, grâce à un flux d'air spécialement dirigé vers la zone de coupe, avant d'être pulvérisés en fines particules sur le gazon. L'herbe coupée reste sur le gazon, où elle se décompose facilement et sert d'engrais naturel.

Pour obtenir un beau gazon bien dense, il est nécessaire de procéder souvent au mulching en tondant l'herbe à un tiers de sa hauteur.

Conditions préalables pour de bons résultats de mulching :

- Fréquence : au printemps (période de croissance principale) au moins 2 fois par semaine, en été et en hiver 1 fois par semaine.
- Tondre si possible lorsque l'herbe est sèche.
- Utiliser des lames de coupe bien affûtées.
- Choisir une faible vitesse d'avancement.
- Alternier le sens de la tonte et faire attention à ce que les bandes de tonte se chevauchent.
- Tondre les herbes très hautes par étapes.

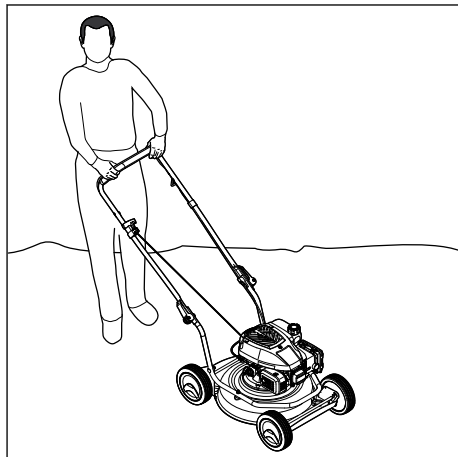

- ▶ Pousser la tondeuse lentement et de manière contrôlée.

## 12 Après le travail

### 12.1 Après le travail

- ▶ Couper le moteur.
- ▶ Si la tondeuse est mouillée : laisser sécher la tondeuse.
- ▶ nettoyer la tondeuse.

## 13 Transport

### 13.1 Transport de la tondeuse

- ▶ Arrêter le moteur. La lame ne doit pas tourner.
- ▶ Retirer la cosse de bougie d'allumage.

#### Pour pousser la tondeuse

- ▶ Pousser la tondeuse lentement et de manière contrôlée.

### Pour porter la tondeuse

- ▶ Porter des gants de protection en matière résistante.

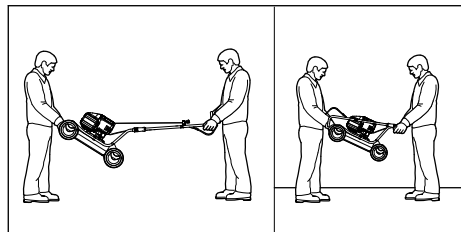

- ▶ En cas de transport de la tondeuse avec le guidon déplié :
  - ▶ Une personne tient la tondeuse des deux mains au niveau du carter avant et une autre personne la tient des deux mains au niveau du guidon.
  - ▶ Soulever ou porter la tondeuse à deux.
- ▶ En cas de transport de la tondeuse avec le guidon replié :
  - ▶ Repliez le guidon,  8.2.
  - ▶ Une personne tient la tondeuse des deux mains au niveau du carter avant et une autre personne la tient des deux mains au niveau du guidon.
  - ▶ Soulever ou porter la tondeuse à deux.

### Transport de la tondeuse dans un véhicule

- ▶ Sécuriser la tondeuse sur ses quatre roues de sorte qu'elle ne bascule pas et ne puisse pas bouger.

## 14 Rangement

### 14.1 Remisage de la tondeuse

- ▶ Arrêter le moteur et le laisser refroidir.
- ▶ Retirer la cosse de bougie d'allumage.
- ▶ Remiser la tondeuse en respectant les conditions suivantes :
  - La tondeuse se trouve hors de portée des enfants.
  - La tondeuse est propre et sèche.
  - La tondeuse ne peut pas se renverser.
  - La tondeuse ne peut pas se mettre à rouler.

## 15 Nettoyage

### 15.1 Mise en position verticale de la tondeuse

- ▶ Laisser tourner le moteur jusqu'à ce que le réservoir à carburant soit vide. Le moteur s'arrête de lui-même.
- ▶ Placer la tondeuse sur une surface plane.

- ▶ Régler la hauteur de coupe à la position 1,  11.2.

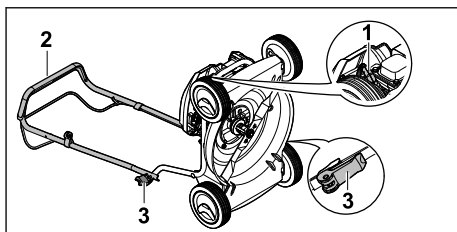

- ▶ Débrancher la cosse de bougie d'allumage (1).
- ▶ Tenir le guidon (2) et ouvrir les tendeurs rapides (3).
- ▶ Déposer le guidon (2) vers l'arrière.
- ▶ Basculer la tondeuse en arrière, à la verticale.

## 15.2 Nettoyage de la tondeuse

- ▶ Couper le moteur.
- ▶ Laisser refroidir la tondeuse.
- ▶ Retirer la cosse de bougie d'allumage.
- ▶ Nettoyer la tondeuse avec un chiffon humide.
- ▶ Nettoyer la fente d'aération avec un pinceau.
- ▶ Mettre la tondeuse en position verticale.
- ▶ Nettoyer la lame et la zone périphérique à l'aide d'un bout de bois, d'une brosse douce ou d'un chiffon humide.

## 16 Maintenance

### 16.1 Intervalles d'entretien

Les intervalles d'entretien dépendent des conditions ambiantes et des conditions de travail. STIHL recommande les intervalles d'entretien suivants :

#### Moteur

- ▶ Procéder à l'entretien du moteur comme indiqué dans la notice d'utilisation du moteur.

#### Tondeuse

- ▶ Faire contrôler la tondeuse une fois par an par un revendeur spécialisé STIHL.

### 16.2 Démontage et remontage de la lame

#### 16.2.1 Démontage de la lame

- ▶ Arrêter le moteur.
- ▶ Retirer la cosse de bougie d'allumage.
- ▶ Mettre la tondeuse en position verticale.

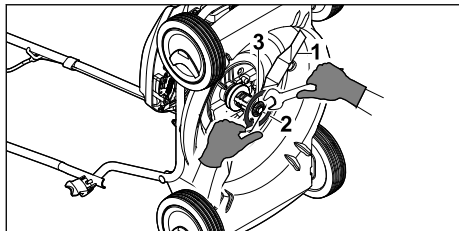

- ▶ Maintenir la lame (1).
- ▶ Dévisser la vis (2) et la déposer avec la rondelle (3).
- ▶ Déposer la lame (1).
- ▶ Jeter la vis (2) et la rondelle (3).  
Utiliser une vis et une rondelle neuves pour monter la lame (1).

### 16.2.2 Montage de la lame

- ▶ Arrêter le moteur.
- ▶ Retirer la cosse de bougie d'allumage.
- ▶ Mettre la tondeuse en position verticale.

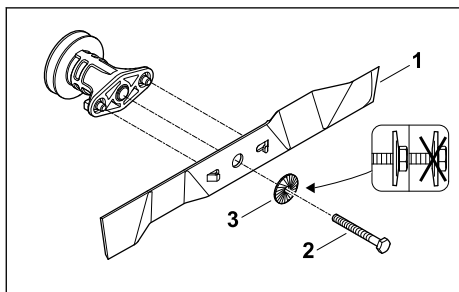

- ▶ Poser la rondelle neuve (3) sur la vis neuve (2).
- ▶ Appliquer du frein Loctite 243 sur le filetage de la vis (2).
- ▶ Placer la lame (1) de sorte que les reliefs de la surface d'appui s'encastrent dans les évidements de la lame (1).
- ▶ Serrer la vis (2) avec la rondelle (3).

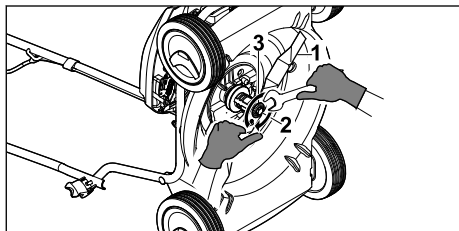

- ▶ Maintenir la lame (1).
- ▶ Serrer la vis (2) à un couple de 65 Nm.

## 16.3 Affûtage et équilibrage de la lame

L'affûtage et l'équilibrage de la lame nécessitent une longue pratique.

STIHL recommande de faire affûter et équilibrer la lame par un revendeur spécialisé STIHL.

### ⚠ AVERTISSEMENT

- Les tranchants de la lame sont très aiguisés. L'utilisateur risque de se couper.
    - ▶ Porter des gants de protection en matière résistante.
- 
- ▶ Couper le moteur.
  - ▶ Retirer la cosse de bougie d'allumage.
  - ▶ Mettre la tondeuse en position verticale.
  - ▶ Démontez la lame.
  - ▶ Affûter la lame. Respecter l'angle de coupe et laisser refroidir la lame,  19.2.  
Pendant l'affûtage, la lame ne doit pas bleuir.
  - ▶ Remonter la lame.
  - ▶ En cas de doute : demander conseil à un revendeur spécialisé STIHL.

## 17 Réparation

### 17.1 Réparation de la tondeuse

L'utilisateur ne doit pas entretenir ni réparer lui-même la tondeuse et la lame.

- ▶ Si la tondeuse ou la lame sont endommagées : ne pas utiliser la tondeuse ni la lame et demander conseil à un revendeur spécialisé STIHL.
- ▶ Remplacer les pictogrammes illisibles ou endommagés. Faire remplacer les pictogrammes par un revendeur spécialisé STIHL.

## 18 Dépannage

### 18.1 Résolution des dysfonctionnements de la tondeuse

| Dysfonctionnement  | Cause   | Solutions   |
|--|---|---|
| Impossible de démarrer le moteur.                        | L'arceau de commande de tonte n'est pas enfoncé.  | ► Démarrer le moteur comme décrit dans le présent manuel d'utilisation.   |
|  | Le réservoir à carburant est vide.  | ► Faire le plein de la tondeuse.  |
|  | La conduite d'alimentation en carburant est bouchée.  | ► Demander conseil à un revendeur spécialisé STIHL.   |
|  | Le carburant présent dans le réservoir est de mauvaise qualité, encrassé ou là depuis trop longtemps.         | ► Utiliser du carburant frais (essence sans plomb), de marque.  |
|  | Le filtre à air est encrassé.   | ► Demander conseil à un revendeur spécialisé STIHL.   |
|  | La cosse est retirée de la bougie d'allumage ou le câble d'allumage n'est pas fixé correctement sur la cosse. | ► Rebrancher la cosse de bougie d'allumage.<br>► Contrôler la connexion entre le câble d'allumage et le connecteur. |
|  | La bougie d'allumage est encrassée, endommagée ou l'écartement des électrodes est incorrect.                  | ► Nettoyer la bougie d'allumage ou la remplacer.<br>► Régler l'écartement des électrodes.                           |
|  | La résistance au niveau de la lame est trop importante.   | ► Régler une hauteur de coupe supérieure.<br>► Démarrer le moteur dans de l'herbe plus basse.                       |
| Le moteur démarre difficilement ou perd de la puissance. | Le carter de la tondeuse est bouché.  | Nettoyer la tondeuse.   |
|  | La hauteur de coupe est réglée trop bas ou la vitesse d'avancement est trop élevée.                           | Adapter la hauteur de coupe ou tondre plus lentement.   |
|  | Il y a de l'eau dans le réservoir à carburant et le carburateur ou le carburateur est bouché.                 | Vider le réservoir à carburant, nettoyer la conduite d'alimentation en carburant et le carburateur.                 |
|  | Le réservoir à carburant est encrassé.  | Demander conseil à un revendeur spécialisé STIHL.   |
|  | Le filtre à air est encrassé.   | Demander conseil à un revendeur spécialisé STIHL.   |
|  | La bougie d'allumage est encrassée.   | Nettoyer la bougie d'allumage ou la remplacer.  |
| Le moteur est très chaud.                                | Le niveau d'huile moteur est trop faible.   | Verser de l'huile moteur ou la vidanger comme indiqué dans la notice d'utilisation du moteur.                       |
|  | Les ailettes de refroidissement sont encrassées.  | Nettoyer la tondeuse.   |
| La tondeuse vibre fortement.                             | La lame est endommagée.   | Remplacer la lame.  |
|  | La lame n'est pas montée correctement.  | Remonter la lame.   |
| L'herbe est mal coupée.                                  | La lame est émoussée ou usée.   | Affûter ou remplacer la lame.   |

## 19 Caractéristiques techniques

### 19.1 Tondeuse STIHL RM 2.1 R, RM 2.0 RC

Type de moteur :

- RM 2.1 R : STIHL EVC 200
- RM 2.0 RC : KOHLER HD675

Cylindrée :

- RM 2.1 R : 139 cm<sup>3</sup>
- RM 2.0 RC : 149 cm<sup>3</sup>

Puissance :

- RM 2.1 R : 2,1 kW (2,8 ch) à 2800 tr/min
- RM 2.0 RC : 2,2 kW (3,0 ch) à 2800 tr/min

Régime :

- RM 2.1 R : 2800 tr/min
- RM 2.0 RC : 2800 tr/min

Capacité maximale du réservoir à carburant :

- RM 2.1 R : 0,9 l
- RM 2.0 RC : 1,4 l

Poids :

- RM 2.1 R : 24 kg
- RM 2.0 RC : 27 kg

Largeur de coupe :

- RM 2.1 R : 46 cm
- RM 2.0 RC : 46 cm

### 19.2 Lame

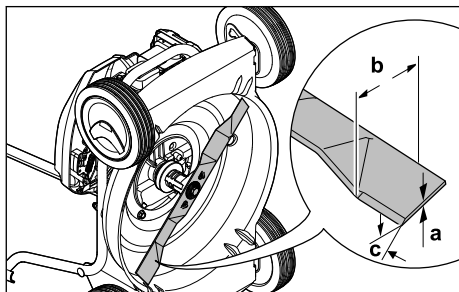

- Épaisseur minimale a : 2,0 mm
- Largeur minimale b : 45 mm
- Angle de coupe c : 30°

### 19.3 Émissions sonores et niveaux de vibration

#### RM 2.1 R

La valeur K pour le niveau de pression sonore est de 2 dB(A). La valeur K pour le niveau de puissance acoustique est de 1,4 dB(A). La valeur K pour le niveau de vibration est de 3,16 m/s<sup>2</sup>.

- Niveau de pression sonore L<sub>pA</sub> mesuré selon la norme 2006/42/EC : 79 dB(A)

- Niveau de puissance acoustique L<sub>wA</sub> mesuré selon 2000/14/EC : 91 dB(A)
- Niveau de vibration a<sub>hv</sub>, mesuré selon la norme EN 12096, guidon : 7,90 m/s<sup>2</sup>

#### RM 2.0 RC

La valeur K pour le niveau de pression sonore est de 2 dB(A). La valeur K pour le niveau de puissance acoustique est de 2,1 dB(A). La valeur K pour le niveau de vibration est de 2,20 m/s<sup>2</sup>.

- Niveau de pression sonore L<sub>pA</sub> mesuré selon la norme 2006/42/EC : 79 dB(A)
- Niveau de puissance acoustique L<sub>wA</sub> mesuré selon 2000/14/EC : 91,3 dB(A)
- Niveau de vibration a<sub>hv</sub>, mesuré selon la norme EN 12096, guidon : 4,40 m/s<sup>2</sup>

Pour de plus amples informations sur la directive sur les vibrations 2002/44/EC, consulter le site [www.stihl.com/vib](http://www.stihl.com/vib).

### 19.4 REACH

REACH (enRegistrement, Evaluation et Autorisation des substances CHimiques) est le nom d'un règlement CE qui couvre le contrôle de la fabrication, de l'importation, de la mise sur le marché et de l'utilisation des substances chimiques.

Pour obtenir de plus amples informations sur le respect du règlement REACH, voir [www.stihl.com/reach](http://www.stihl.com/reach).

## 20 Pièces de rechange et accessoires

### 20.1 Pièces de rechange et accessoires

**STIHL** Ces symboles identifient les pièces de rechange d'origine STIHL et les accessoires d'origine STIHL.

STIHL recommande d'utiliser des pièces de rechange d'origine STIHL et des accessoires d'origine STIHL.

Bien que STIHL observe continuellement les marchés, ses services ne peuvent pas évaluer la fiabilité, la sécurité, ni les aptitudes de pièces de rechange et d'accessoires d'autres fabricants et c'est pourquoi STIHL se dégage de toute responsabilité quant à leur utilisation.

Pour obtenir des pièces de rechange d'origine STIHL et des accessoires d'origine STIHL, s'adresser à un revendeur spécialisé STIHL.

## 20.2 Pièces de rechange importantes

La société STIHL décline toute responsabilité en cas de blessures et dommages matériels découlant de l'utilisation d'accessoires ou de pièces de rechange non autorisés.

- lame : 6357 702 0102
- Vis de fixation de la lame : 9008 319 9028
- Rondelle : 0000 702 6600

## 21 Mise au rebut

### 21.1 Mise au rebut de la tondeuse

Les revendeurs spécialisés STIHL se tiennent à disposition pour toute information concernant la mise au rebut.

- ▶ Mettre au rebut la tondeuse, la lame, l'essence, l'huile moteur, les accessoires et l'emballage conformément à la réglementation et dans le respect de l'environnement.

## 22 Déclaration de conformité UE

### 22.1 Tondeuse STIHL RM 2.1 R, RM 2.0 RC

STIHL Tirol GmbH  
Hans Peter Stihl-Straße 5  
6336 Langkampfen

Autriche

déclare sous sa seule responsabilité que

- Modèle : Tondeuse
- Marque : STIHL
- Type : RM 2.1 R, RM 2.0 RC
- N° de série :
  - 6357

est en parfaite conformité avec les dispositions pertinentes des directives 2000/14/EC, 2006/42/EC, 2014/30/EU et 2011/65/EU et a été mise au point et fabriquée conformément aux versions des normes suivantes, en vigueur à la date de production : EN ISO 5395-1, EN ISO 5395-2, EN ISO 14982.

Nom et adresse de l'institut :  
TÜV Rheinland LGA Products GmbH  
Tillystraße 2  
D-90431 Nürnberg

La détermination des niveaux de puissance acoustique mesurés et garantis a été effectuée conformément à la directive 2000/14/EC, Annexe VIII.

Niveau de puissance acoustique mesuré :

- RM 2.1 R : 91 dB(A)
  - RM 2.0 RC : 91,3 dB(A)
- Niveau de puissance acoustique garanti :
- RM 2.1 R : 92 dB(A)
  - RM 2.0 RC : 93 dB(A)

La documentation technique est conservée avec l'homologation du produit par STIHL Tirol GmbH.

L'année de fabrication et le numéro de machine sont indiqués sur la tondeuse.

Langkampfen, 02/01/2020

STIHL Tirol GmbH

par délégation 

Matthias Fleischer, Directeur de la Recherche et du Développement

par délégation 

Sven Zimmermann, Directeur de la Qualité

## 23 Adresses

### 23.1 Direction générale STIHL

ANDREAS STIHL AG & Co. KG  
Postfach 1771  
D-71307 Waiblingen

### 23.2 Sociétés de distribution STIHL

#### ALLEMAGNE

STIHL Vertriebszentrale AG & Co. KG  
Robert-Bosch-Straße 13  
64807 Dieburg  
Téléphone : +49 6071 3055358

#### AUTRICHE

STIHL Ges.m.b.H.  
Fachmarktstraße 7  
2334 Vösendorf  
Téléphone : +43 1 86596370

#### SUISSE

STIHL Vertriebs AG  
Isenrietstraße 4  
8617 Mönchaltorf  
Téléphone : +41 44 9493030

#### RÉPUBLIQUE TCHÈQUE

Andreas STIHL, spol. s r.o.  
Chrlická 753

## 23.3 Importateurs STIHL

### BOSNIE-HERZÉGOVINE

UNIKOMERC d. o. o.

Bišće polje bb

88000 Mostar

Téléphone : +387 36 352560

Fax : +387 36 350536

### CROATIE

UNIKOMERC - UVOZ d.o.o.

Sjedište :

Amruševa 10, 10000 Zagreb

Prodaja :

Ulica Kneza Ljudevita Posavskog 56, 10410

Velika Gorica

Téléphone : +385 1 6370010

Fax : +385 1 6221569

### TURQUIE

SADAL TARIM MAKİNELERİ DIŞ TİCARET A.Ş.

Hürriyet Mahallesi Manas Caddesi No.1

35473 Menderes, İzmir

Téléphone : +90 232 210 32 32

Fax: +90 232 210 32 33

## Índice

|    |   |    |
|----|---|----|
| 1  | Prólogo.....  | 47 |
| 2  | Informaciones relativas a estas instrucciones para la reparación..... | 47 |
| 3  | Sinopsis.....   | 48 |
| 4  | Indicaciones relativas a la seguridad.....                            | 49 |
| 5  | Preparar el cortacésped para el trabajo.....                          | 54 |
| 6  | Cargar aceite de motor.....   | 54 |
| 7  | Repostar el cortacésped.....  | 54 |
| 8  | Ajustar el cortacésped para el usuario.....                           | 55 |
| 9  | Arrancar y parar el motor.....  | 55 |
| 10 | Comprobar el cortacésped.....   | 56 |
| 11 | Trabajar con el cortacésped.....                                      | 56 |
| 12 | Después del trabajo.....  | 57 |
| 13 | Transporte.....   | 57 |
| 14 | Almacenamiento.....   | 58 |
| 15 | Limpiar.....  | 58 |
| 16 | Mantenimiento.....  | 58 |
| 17 | Reparación.....   | 59 |
| 18 | Subsanar las perturbaciones.....                                      | 60 |
| 19 | Datos técnicos.....   | 61 |
| 20 | Piezas de repuesto y accesorios.....                                  | 61 |
| 21 | Gestión de residuos.....  | 62 |
| 22 | Declaración de conformidad UE.....                                    | 62 |

## 1 Prólogo

Distinguidos clientes,

Nos alegramos de que se hayan decidido por STIHL. Desarrollamos y confeccionamos nuestros productos en primera calidad y con arreglo a las necesidades de nuestros clientes. De esta manera conseguimos elaborar productos altamente fiables incluso en condiciones de esfuerzo extremas.

STIHL también presta un Servicio Postventa de primera calidad. Nuestros comercios especializados garantizan un asesoramiento e instrucciones competentes así como un amplio asesoramiento técnico.

STIHL se declara expresamente a favor de tratar la naturaleza de forma sostenible y responsable. Estas instrucciones de servicio pretenden asistirle para hacer un uso ecológico y seguro de su producto STIHL durante toda su vida útil.

Le agradecemos su confianza y le deseamos que disfrute de su producto STIHL.



Dr. Nikolas Stihl

**IMPORTANTE: LEER ANTES DE USAR Y GUARDAR.**

## 2 Informaciones relativas a estas instrucciones para la reparación

### 2.1 Documentación aplicable

Este manual de instrucciones es un manual original del fabricante en conformidad con la directiva 2006/42/EC de la UE.

Son aplicables las normas de seguridad locales.

► Además de este manual de instrucciones se deben leer, comprender y guardar los siguientes documentos:

- RM 2.1 R: Manual de instrucciones del motor STIHL EVC 200.2
- RM 2.0 RC: Manual de instrucciones del motor KOHLER HD675

## 2.2 Marca de las indicaciones de advertencia en el texto

### ! PELIGRO

- La indicación hace referencia a peligros que pueden provocar lesiones graves o la muerte.
  - ▶ Con las medidas mencionadas se pueden evitar lesiones graves o mortales.

### ! ADVERTENCIA

- La indicación hace referencia a peligros que pueden provocar lesiones graves o la muerte.
  - ▶ Con las medidas mencionadas se pueden evitar lesiones graves o mortales.

### INDICACIÓN

- La indicación hace referencia a peligros que pueden provocar daños materiales.
  - ▶ Con las medidas mencionadas se pueden evitar daños materiales.

## 2.3 Símbolos en el texto

 Este símbolo remite a un capítulo de este manual de instrucciones.

## 3 Sinopsis

### 3.1 Cortacésped

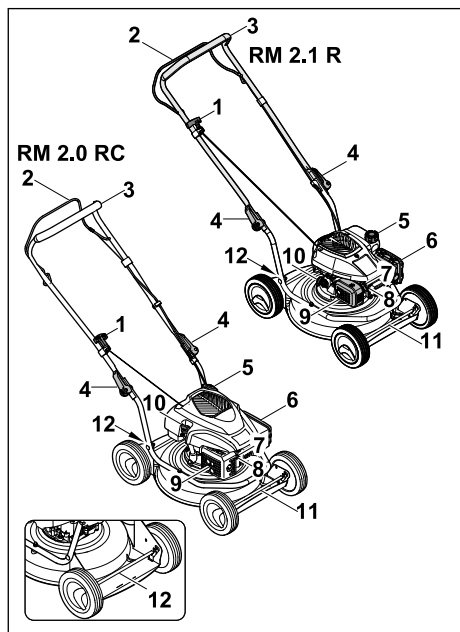

#### 1 Empuñadura de arranque

La empuñadura de arranque sirve para arrancar el motor.

#### 2 Estribo de mando para corte de césped

El estribo de mando para corte de césped sirve para arrancar y apagar el motor.

#### 3 Manillar

El manillar sirve para sujetar, conducir y transportar el cortacésped.

#### 4 Palancas de ajuste rápido

Las palancas de ajuste rápido fijan el manillar al cortacésped.

#### 5 Tapón del depósito de combustible

El tapón del depósito de combustible cierra la abertura de llenado de gasolina.

#### 6 Tapa del filtro

La tapa del filtro cubre el filtro de aire.

#### 7 Bujía de encendido

La bujía de encendido enciende la mezcla de combustible y aire en el motor.

#### 8 Pipa de bujía

La pipa de bujía une el cable de encendido con la bujía de encendido.

#### 9 Silenciador

El silenciador disminuye las emisiones sonoras del cortacésped.

#### 10 Tapón de aceite de motor

El tapón de aceite de motor cierra la abertura de llenado de aceite de motor.

#### 11 Ajuste delantero de la altura de corte

El ajuste de altura de corte sirve para ajustar la altura de corte.

#### 12 Ajuste trasero de la altura de corte

El ajuste de altura de corte sirve para ajustar la altura de corte.

## 3.2 Símbolos

Los símbolos pueden encontrarse en el cortacésped y significan lo siguiente:



**L<sub>WA</sub>** Potencia sonora garantizada según la directiva 2000/14/EC en dB(A), para permitir que las emisiones sonoras de los productos sean comparables.



Este símbolo caracteriza el tapón del depósito de combustible.



Este símbolo caracteriza el tapón de aceite de motor.



## 4 Indicaciones relativas a la seguridad

### 4.1 Símbolos de advertencia

Los símbolos de advertencia en el cortacésped significan lo siguiente:



Tener en cuenta las indicaciones de seguridad y las medidas que se deben tomar.



Leer, comprender y conservar el manual de instrucciones.



Tener en cuenta las indicaciones de seguridad respecto a los objetos lanzados al aire y las medidas que se deben tomar.



No tocar una cuchilla en rotación.



Retirar la pipa de bujía durante el transporte, el almacenamiento, el mantenimiento o la reparación.



Mantener la distancia de seguridad.

### 4.2 Uso de acuerdo a lo previsto

El cortacésped STIHL RM 2.1 R o RM 2.0 RC sirve para cortar hierba.

## ▲ ADVERTENCIA

- Si el cortacésped no se utiliza de la forma prevista, pueden producirse lesiones graves o mortales y también daños materiales.
  - ▶ Utilizar el cortacésped de la manera descrita en este manual de instrucciones y en el manual de instrucciones del motor.

### 4.3 Obligaciones del usuario

## ▲ ADVERTENCIA

- Los usuarios que no hayan sido instruidos no pueden reconocer ni evaluar los peligros que se desprenden del cortacésped. El usuario u otras personas pueden sufrir lesiones graves o mortales.



- ▶ Leer, comprender y conservar el manual de instrucciones.

- ▶ Si el cortacésped se entrega a otra persona, entregarle también el manual de instrucciones del cortacésped y del motor.
- ▶ Es necesario asegurarse de que el usuario cumpla los siguientes requisitos:
  - El usuario está descansado.
  - El usuario está capacitado en sentido corporal, sensorial y mental para manejar el cortacésped y trabajar con él. Si la capacitación física, sensorial o mental del usuario está limitada, este podrá trabajar únicamente bajo supervisión o tras haber sido instruido por una persona responsable.
  - El usuario puede reconocer y estimar los peligros del cortacésped.
  - El usuario es consciente de su responsabilidad por los accidentes y daños que se produzcan.
  - El usuario es mayor de edad o está recibiendo una formación profesional bajo supervisión conforme a las disposiciones nacionales.
  - El usuario ha sido instruido por un distribuidor especializado STIHL o por una persona competente, antes de trabajar por primera vez con el cortacésped.
  - El usuario no está afectado por el consumo de alcohol, medicamentos o drogas.
- ▶ En caso de dudas: consultar a un distribuidor especializado STIHL.

### 4.4 Ropa y equipamiento de trabajo

## ▲ ADVERTENCIA

- Durante el trabajo pueden salir despedidos objetos a alta velocidad. El usuario puede resultar lesionado.
  - ▶ Llevar un pantalón largo de material resistente.
- Durante el trabajo se genera ruido. El ruido puede dañar el oído.
  - ▶ Utilizar una protección auditiva.
- Durante el trabajo puede levantarse polvo. El polvo aspirado puede perjudicar la salud y provocar reacciones alérgicas.
  - ▶ Si se levanta polvo: llevar una máscara antipolvo.
- La ropa inapropiada puede quedar atrapada en madera, matorrales y en el cortacésped. Los usuarios que no lleven ropa apropiada puede ser gravemente lesionados.
  - ▶ Llevar ropa ajustada al cuerpo.

- ▶ Quitarse bufandas y joyas.
- Durante la limpieza, el mantenimiento o el transporte, el usuario puede entrar en contacto con la cuchilla. El usuario puede resultar lesionado.
  - ▶ Llevar guantes de trabajo de material resistente.
  - ▶ Llevar calzado resistente y cerrado con suela antideslizante.
- El usuario que no lleva calzado apropiado puede resbalar. El usuario puede resultar lesionado.
- Al afilar las cuchillas pueden salir despedidas partículas de material. El usuario puede resultar lesionado.
  - ▶ Llevar gafas de protección ajustadas a la cabeza. Las gafas de protección apropiadas se han comprobado según la norma EN 166 o según disposiciones nacionales, y están a la venta en los comercios con su correspondiente identificación.
  - ▶ Llevar guantes de trabajo de material resistente.

## 4.5 Zona de trabajo y entorno

### ▲ ADVERTENCIA

- Las personas ajenas al trabajo, al igual que niños y animales, no pueden reconocer ni evaluar los peligros que se desprenden del cortacésped y de los objetos lanzados al aire. Las personas ajenas al trabajo, niños y animales pueden sufrir lesiones graves, y se pueden producir daños materiales.



- ▶ Las personas ajenas al trabajo, niños y animales se deben alejar de la zona de trabajo.

- ▶ Mantener una distancia suficiente a los objetos.
- ▶ No dejar el cortacésped sin vigilancia.
- ▶ Asegurarse de que los niños no puedan jugar con el cortacésped.
- Gases de escape calientes emanan del silenciador cuando el motor está funcionando. Los gases de escape calientes pueden encender materiales fácilmente inflamables y causar incendios.
  - ▶ Mantener el chorro de gases de escape alejado de materiales fácilmente inflamables.

## 4.6 Estado seguro

### 4.6.1 Cortacésped

El cortacésped se encuentra en un estado seguro cuando se cumplen las siguientes condiciones:

- El cortacésped no está dañado.
- El cortacésped no tiene una fuga de gasolina.
- El tapón del depósito de combustible está cerrado.
- El cortacésped no tiene una fuga de aceite de motor.
- El tapón de aceite de motor está cerrado.
- El cortacésped está limpio.
- Los mandos funcionan y no han sido modificados.
- La cuchilla está montada correctamente.
- En este cortacésped se han montado accesorios originales STIHL.
- Los accesorios están montados correctamente.
- Los mecanismos cargados por resorte no están dañados y funcionan.
- El motor se apaga cuando se suelta el estribo de mando para corte de césped.



### ▲ ADVERTENCIA

- En un estado que no sea seguro, es posible que ciertos componentes ya no funcionen correctamente, se desactiven dispositivos de seguridad y haya una fuga de combustible. Pueden producirse lesiones graves o mortales.
  - ▶ Trabajar con un cortacésped que no presente daños.
  - ▶ Si el cortacésped tiene una fuga de gasolina: no trabajar con el cortacésped y consultar a un distribuidor especializado STIHL.
  - ▶ Cerrar el tapón del depósito de combustible.
  - ▶ Si el cortacésped tiene una fuga de aceite de motor: no trabajar con el cortacésped y consultar a un distribuidor especializado STIHL.
  - ▶ Cerrar el tapón de aceite de motor.
  - ▶ Si el cortacésped está sucio: limpiar el cortacésped.
  - ▶ No manipular el cortacésped ni sus sistemas de seguridad.
  - ▶ No realizar manipulación alguna en el cortacésped que modifique la potencia o el régimen del motor de combustión.
  - ▶ Si los mandos no funcionan: no trabajar con el cortacésped.

- ▶ Los mecanismos cargados por resorte pueden emitir energía almacenada.
- ▶ Montar accesorios originales STIHL para este cortacésped.
- ▶ Montar la cuchilla de la manera descrita en este manual de instrucciones.
- ▶ Montar los accesorios de la manera descrita en este manual de instrucciones o en el manual de instrucciones del accesorio correspondiente.
- ▶ No meter ningún objeto en las aberturas del cortacésped.
- ▶ Sustituir los rótulos desgastados o dañados.
- ▶ En caso de dudas: consultar a un distribuidor especializado STIHL.

#### 4.6.2 Cuchilla

La cuchilla se encuentra en un estado seguro cuando se cumplen las siguientes condiciones:

- La cuchilla y las piezas de montaje no presentan daños.
- La cuchilla no está deformada.
- La cuchilla está montada correctamente.
- La cuchilla está afilada correctamente.
- La cuchilla no tiene rebabas.
- La cuchilla está bien equilibrada.
- El grosor y el ancho de la cuchilla no son inferiores al mínimo;  19.2.
- Se ha respetado el ángulo de afilado;  19.2.

### ADVERTENCIA

- Si la cuchilla no se encuentra en un estado seguro, es posible que partes de ella se suelten y salgan despedidas. Pueden producirse lesiones graves.
  - ▶ Trabajar solo con una cuchilla en buen estado y piezas de montaje que no estén dañadas.
  - ▶ Montar las cuchillas correctamente.
  - ▶ Afilar las cuchillas correctamente.
  - ▶ Si el grosor o el ancho de las cuchillas es inferior al mínimo: sustituir las cuchillas.
  - ▶ Encargar a un distribuidor especializado STIHL que equilibre las cuchillas.
  - ▶ En caso de dudas: consultar a un distribuidor especializado STIHL.

#### 4.7 Combustible y repostaje

### ADVERTENCIA

- El combustible utilizado para este cortacésped es gasolina. La gasolina es altamente inflamable. La gasolina que entre en contacto con llamas abiertas u objetos calientes puede provocar incendios o explosiones. Pueden produ-

cirse lesiones graves o mortales y también daños materiales.

- ▶ Proteger la gasolina del calor y del fuego.
- ▶ No derramar gasolina.
- ▶ Si se derramó gasolina: limpiarla con un paño, e intentar arrancar el motor solo cuando todos los componentes del cortacésped estén secos.
- ▶ No fumar.
- ▶ No repostar en las cercanías de fuego.
- ▶ Antes de repostar, apagar el motor y dejar que se enfríe.
- ▶ Si hay que vaciar el depósito: hacerlo al aire libre.
- ▶ Arrancar el motor a una distancia de al menos 3 m del lugar de repostaje.
- ▶ No guardar el cortacésped nunca con gasolina en el depósito dentro de un edificio.
- Los vapores de gasolina pueden envenenar a las personas que los inhalen.
  - ▶ No inhalar los vapores de gasolina.
  - ▶ Repostar en un lugar bien ventilado.
- El cortacésped se calienta durante el trabajo. La gasolina se expande y en el depósito de combustible puede generarse sobrepresión. Cuando se abre el tapón del depósito de combustible puede salir un chorro de gasolina. La gasolina que sale a chorros puede inflamarse. El usuario puede resultar gravemente lesionado.
  - ▶ Dejar que primero se enfríe el cortacésped, y abrir después el tapón del depósito de combustible.
- La ropa que entra en contacto con gasolina es más fácilmente inflamable. Pueden producirse lesiones graves o mortales y también daños materiales.
  - ▶ Si la ropa entra en contacto con gasolina: cambiarse de ropa.
- La gasolina puede poner en peligro el medio ambiente.
  - ▶ No derramar combustible.
  - ▶ Desechar la gasolina de una forma reglamentaria y respetuosa con el medio ambiente.
- Si la gasolina entra en contacto con la piel o los ojos, estos se pueden irritar.
  - ▶ Evitar cualquier contacto con gasolina.
  - ▶ Si se ha producido un contacto con la piel: lavar la piel afectada con agua abundante y jabón.
  - ▶ Si se ha producido un contacto con los ojos: lavar los ojos durante al menos 15 minutos con agua abundante y visitar a un médico.

- El sistema de encendido del cortacésped produce chispas. Las chispas pueden extenderse al exterior y provocar incendios y explosiones en entornos fácilmente inflamables o explosivos. Pueden producirse lesiones graves o mortales y también daños materiales.
  - ▶ Utilizar las bujías de encendido descritas en el manual de instrucciones del motor.
  - ▶ Enroscar y apretar firmemente la bujía de encendido.
  - ▶ Conectar la pipa de bujía aplicando presión.
- El cortacésped puede resultar dañado si se reposta con combustible inadecuado para el motor.
  - ▶ Utilizar gasolina sin plomo nueva de marca.
  - ▶ Tener en cuenta las especificaciones del manual de instrucciones del motor.

## 4.8 Trabajo

### ▲ ADVERTENCIA

- El usuario que no arranca el motor correctamente puede perder el control sobre el cortacésped. El usuario puede resultar gravemente lesionado.
    - ▶ Arrancar el motor de la manera descrita en este manual de instrucciones.
  - En determinadas situaciones el usuario ya no puede trabajar de forma concentrada. El usuario puede tropezar, caer y resultar gravemente lesionado.
    - ▶ Trabajar de forma tranquila y reflexiva.
    - ▶ Cortar el césped solo cuando haya buena visibilidad. No se debe trabajar con el cortacésped si las condiciones lumínicas y de visibilidad son malas.
    - ▶ Manejar el cortacésped a solas.
    - ▶ Prestar atención a los obstáculos.
    - ▶ No volcar el cortacésped.
    - ▶ Trabajar de pie sobre el suelo y mantener el equilibrio.
    - ▶ Si aparecen signos de cansancio: hacer una pausa.
    - ▶ Si se corta el césped en una pendiente: trabajar en sentido perpendicular a la pendiente.
    - ▶ No trabajar en pendientes que superen una inclinación de 25° (46,6 %).
    - ▶ Utilizar el cortacésped con sumo cuidado cuando se trabaje en las cercanías de pendientes, bordes del terreno, zanjas, vertederos y diques.
    - ▶ Programar el tiempo de trabajo de modo que se eviten cargas elevadas en un periodo de tiempo grande.
- 

- ▶ Retirar la pipa de bujía.
- 
    - ▶ No tocar una cuchilla en rotación.
    - ▶ Si la cuchilla está bloqueada por un objeto: apagar el motor. Solo después se debe retirar el objeto.
  - Si el cortacésped cambia durante el trabajo o se comporta de una forma poco habitual, es posible que no se encuentre en un estado seguro. Pueden producirse lesiones graves y daños materiales.
    - ▶ Finalizar el trabajo y consultar a un distribuidor especializado STIHL.
  - Durante el trabajo pueden producirse vibraciones ocasionadas por el cortacésped.
    - ▶ Utilizar guantes de trabajo.
    - ▶ Hacer pausas para descansar del trabajo.
    - ▶ Si se presentan señales de un trastorno circulatorio: acudir a un médico.
  - Inspeccionar la superficie a cortar y fijarse en los obstáculos. Si durante el trabajo la cuchilla choca contra un objeto extraño, dicho objeto o partes de él podrían ser lanzadas al aire a alta velocidad. Pueden producirse lesiones y daños materiales.
 



- ▶ Retirar de la zona de trabajo objetos extraños como piedras, palos, alambres, juguetes u otros obstáculos. Marcar los objetos ocultos que no se puedan retirar.
  - Si se suelta el estribo de mando para corte de césped, la cuchilla seguirá girando brevemente. Pueden producirse lesiones graves.



- ▶ Esperar hasta que la cuchilla deje de girar.

- Si la cuchilla en rotación choca contra un objeto duro, pueden producirse chispas. En entornos fácilmente inflamables las chispas pueden provocar incendios. Pueden producirse lesiones graves o mortales y también daños materiales.
  - ▶ No trabajar en un entorno fácilmente inflamable.
- Si el cortacésped se estaciona en superficies escarpadas, podría salir rodando involuntariamente. Pueden producirse lesiones y daños materiales.
  - ▶ El cortacésped solo se debe soltar cuando se encuentra en una superficie plana, para que no pueda salir rodando.
- Si se fijan objetos al manillar, el cortacésped podría volcar debido al peso adicional de dichos objetos. Pueden producirse lesiones y daños materiales.
  - ▶ No fijar ningún objeto al manillar.

## ▲ PELIGRO

- Si se trabaja en las cercanías de cables bajo tensión, la cuchilla podría entrar en contacto con estos y dañarlos. El usuario podría sufrir lesiones graves o mortales.
  - ▶ No trabajar en las cercanías de cables eléctricos.
- Si se trabaja durante una tormenta, el usuario puede recibir el impacto de un rayo. El usuario podría sufrir lesiones graves o mortales.
  - ▶ Si hay tormenta: no trabajar.
- Si trabaja con lluvia, el usuario podría resbalar. El usuario podría sufrir lesiones graves o mortales.
  - ▶ Si llueve: no trabajar.

## 4.9 Transporte

### ▲ ADVERTENCIA

- Durante el transporte el cortacésped puede caerse o moverse. Pueden producirse lesiones y daños materiales.
  - ▶ Apagar el motor.



- ▶ Esperar hasta que la cuchilla deje de girar.



- ▶ Retirar la pipa de bujía.

- ▶ Asegurar el cortacésped con cinchas tensores, correas, o con una red sobre una superficie apropiada, de tal manera que no pueda caerse ni moverse.
- El silenciador y el motor pueden estar calientes después de que el motor haya funcionado. El usuario podría quemarse durante el transporte.
  - ▶ Empujar el cortacésped.
- El cortacésped es pesado. El usuario podría lesionarse si transporta el cortacésped a solas.
  - ▶ Utilizar guantes de trabajo.
  - ▶ Transportar el cortacésped entre dos personas.

## 4.10 Almacenamiento

### ▲ ADVERTENCIA

- Los niños no pueden reconocer ni estimar los peligros relacionados con el cortacésped. Los niños pueden sufrir lesiones graves.
  - ▶ Apagar el motor.
  - ▶ Guardar el cortacésped fuera del alcance de los niños.
  - ▶ Guardar el cortacésped en un lugar limpio y seco.
- Si el cortacésped se guarda en superficies escarpadas, podría salir rodando involuntariamente. Pueden producirse lesiones y daños materiales.
  - ▶ Guardar el cortacésped solo en superficies llanas.

## 4.11 Limpieza, mantenimiento y reparación

### ▲ ADVERTENCIA

- Si el motor está funcionando durante la limpieza, el mantenimiento o la reparación, pueden producirse lesiones graves y daños materiales.
  - ▶ Apagar el motor.



- ▶ Esperar hasta que la cuchilla deje de girar.



- ▶ Retirar la pipa de bujía.

- El silenciador y el motor pueden estar calientes después de que el motor haya funcionado. Pueden producirse quemaduras.
  - ▶ Esperar hasta que se haya enfriado el silenciador y el motor.

- Los limpiadores corrosivos, la limpieza con chorro de agua u objetos puntiagudos pueden dañar el cortacésped o la cuchilla. Si el cortacésped o la cuchilla no se limpian bien, es posible que ciertos componentes ya no funcionen correctamente y se desactiven dispositivos de seguridad. Pueden producirse lesiones graves.
  - ▶ Limpiar el cortacésped y la cuchilla de la manera descrita en este manual de instrucciones; **15.2.**
- Si el cortacésped o la cuchilla no reciben un buen mantenimiento o reparación, es posible que ciertos componentes ya no funcionen correctamente y se desactiven dispositivos de seguridad. Pueden producirse lesiones graves o mortales.
  - ▶ Cambiar las piezas desgastadas o dañadas.
  - ▶ Si el cortacésped debe someterse a un mantenimiento o una reparación: consultar a un distribuidor especializado STIHL.
  - ▶ Revisar la cuchilla de la manera descrita en este manual de instrucciones.
- Durante la limpieza, el mantenimiento o la reparación de la cuchilla, el usuario podría cortarse con los filos. El usuario puede resultar lesionado.
  - ▶ Llevar guantes de trabajo de material resistente.
- La cuchilla puede calentarse mucho cuando se afila. El usuario podría quemarse.
  - ▶ Esperar hasta que la cuchilla se haya enfriado.
  - ▶ Llevar guantes de trabajo de material resistente.

## 5 Preparar el cortacésped para el trabajo

### 5.1 Preparar el cortacésped para el trabajo

Antes de comenzar cualquier trabajo deben realizarse los siguientes pasos:

- ▶ Asegurarse de que los siguientes componentes se encuentren en un estado seguro:
  - Cortacésped; **4.6.1.**
  - Cuchilla; **4.6.2.**
- ▶ Limpiar el cortacésped; **15.2.**
- ▶ Comprobar la cuchilla; **10.2.**
- ▶ Cargar aceite de motor; **6.1.**
- ▶ Desplegar el manillar; **8.1.**
- ▶ Repostar el cortacésped; **7.1.**
- ▶ Ajustar la altura de corte; **11.2.**

- ▶ Comprobar los mandos; **10.1.**
- ▶ Si fuera imposible realizar los pasos: no utilizar el cortacésped y consultar a un distribuidor especializado STIHL.

## 6 Cargar aceite de motor

### 6.1 Cargar aceite de motor

El aceite de motor lubrica y refrigera el motor.

La especificación del aceite de motor y la cantidad de llenado se indican en el manual de instrucciones del motor.

#### INDICACIÓN

- El aceite de motor no está cargado cuando se suministra la máquina. El cortacésped se puede dañar si se arranca el motor sin aceite de motor o con poco aceite.
  - ▶ Antes de cada arranque se debe comprobar el nivel de aceite de motor y rellenar aceite en caso necesario.
- ▶ Cargar el aceite de motor de la manera descrita en el manual de instrucciones del motor.

## 7 Repostar el cortacésped

### 7.1 Repostar el cortacésped

#### INDICACIÓN

- El cortacésped puede resultar dañado si se reposta el combustible incorrecto.
  - ▶ Tener en cuenta el manual de instrucciones del motor.
- ▶ Apagar el motor.
- ▶ Colocar el cortacésped sobre una superficie llana.
- ▶ Limpiar la zona alrededor del tapón del depósito de combustible con un paño húmedo.

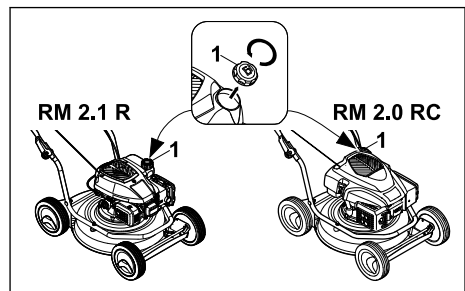

- ▶ Girar el tapón del depósito de combustible (1) en sentido antihorario hasta que pueda retirarse.

- ▶ Retirar el tapón del depósito de combustible (1).
  - ▶ Cargar combustible de manera que queden libres al menos 15 mm hasta el borde del depósito de combustible.
  - ▶ Colocar el tapón (1) sobre el depósito de combustible.
  - ▶ Girar el tapón del depósito de combustible (1) en sentido horario y apretarlo firmemente con la mano.
- El depósito de combustible está cerrado.

## 8 Ajustar el cortacésped para el usuario

### 8.1 Desplegar el manillar

- ▶ Apagar el motor.
- ▶ Retirar la pipa de bujía.
- ▶ Colocar el cortacésped sobre una superficie llana.

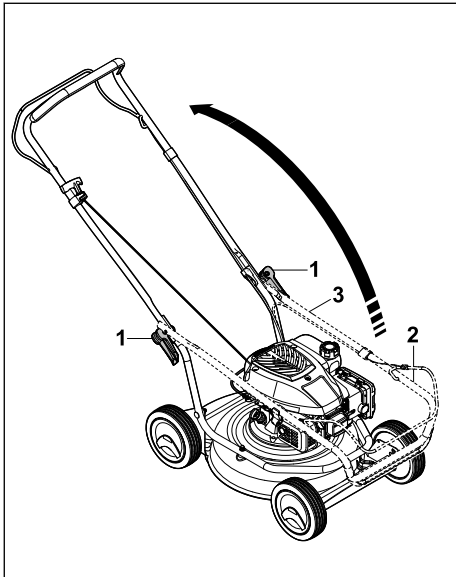

- ▶ Abrir las palancas de ajuste rápido (1) en caso de que estuvieran cerradas.
  - ▶ Desplegar el manillar (2) y prestar atención a no pillar el cable de accionamiento (3).
  - ▶ Cerrar las palancas de ajuste rápido (1).
- El manillar (2) está firmemente unido al cortacésped.

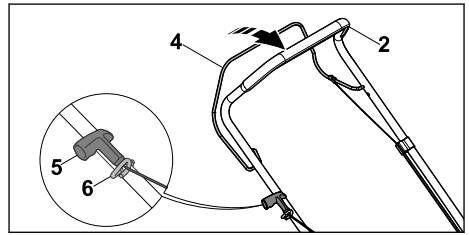

- ▶ Presionar el estribo de mando para corte de césped (4) hacia el manillar (2) y mantenerlo presionado.
- ▶ Tirar de la empuñadura de arranque (5) lentamente en dirección a la guía del cable de accionamiento (6).
- ▶ Enganchar la empuñadura de arranque (5) en la guía del cable de accionamiento (6).
- ▶ Soltar el estribo de mando para corte de césped (4).
- ▶ Conectar nuevamente la pipa de bujía.

### 8.2 Plegar el manillar

El manillar puede plegarse para ahorrar espacio a la hora de transportarlo o guardarlo.

- ▶ Apagar el motor.
- ▶ Retirar la pipa de bujía.
- ▶ Colocar el cortacésped sobre una superficie llana.
- ▶ Presionar el estribo de mando para corte de césped hacia el manillar y mantenerlo presionado.
- ▶ Desenganchar la empuñadura de arranque de la guía del cable de accionamiento y dejar que regrese lentamente en dirección al motor.
- ▶ Soltar el estribo de mando para corte de césped.
- ▶ Sujetar el manillar y soltar las tuercas con mango de estrella.
- ▶ Plegar el manillar hacia delante.

## 9 Arrancar y parar el motor

### 9.1 Arrancar el motor

- ▶ Colocar el cortacésped sobre una superficie llana.

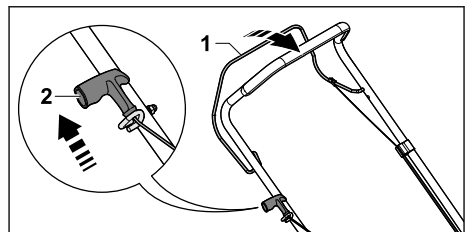

- ▶ Presionar el estribo de mando para corte de césped (1) con la mano izquierda hacia el manillar y mantenerlo presionado.
- ▶ Tirar de la empuñadura de arranque (2) lentamente con la mano derecha hasta notar resistencia.
- ▶ Tirar de la empuñadura de arranque (2) rápidamente (y dejar que regrese a su posición inicial) hasta que arranque el motor.
- ▶ Si el motor no arranca: consultar el manual de instrucciones del motor.

## 9.2 Apagar el motor

- ▶ Colocar el cortacésped sobre una superficie llana.
- ▶ Soltar el estribo de mando para corte de césped. El motor se apaga.
- ▶ Abandonar la posición del usuario.

# 10 Comprobar el cortacésped

## 10.1 Comprobar los mandos

### Estribo de mando para corte de césped



- ▶ Apagar el motor.
- ▶ Tirar del estribo de mando para corte de césped completamente en dirección al manillar y soltarlo de nuevo.
- ▶ Si el estribo de mando para corte de césped se mueve con dificultad o no regresa a su posición inicial: no utilizar el cortacésped y consultar a un distribuidor especializado STIHL. El estribo de mando para corte de césped está defectuoso.

## 10.2 Comprobar la cuchilla

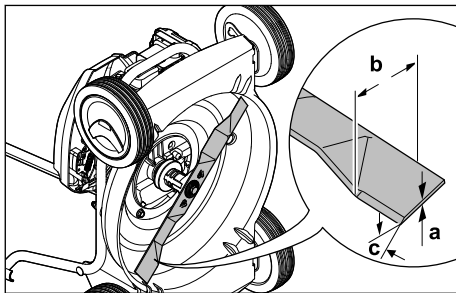
- ▶ Apagar el motor.
- ▶ Retirar la pipa de bujía.
- ▶ Volcar el cortacésped hacia atrás;  15.1.



- ▶ Medir lo siguiente:
  - Grosor a
  - Ancho b

- Ángulo de afilado c
- ▶ Si el grosor o el ancho de las cuchillas es inferior al mínimo: sustituir la cuchilla;  19.2.
- ▶ Si no se ha respetado el ángulo de afilado: afilar la cuchilla;  19.2.
- ▶ En caso de dudas: consultar a un distribuidor especializado STIHL.

## 11 Trabajar con el cortacésped

### 11.1 Sujetar y conducir el cortacésped

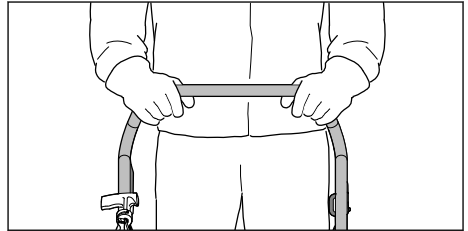

- ▶ Sujetar el manillar con ambas manos de tal manera que los pulgares rodeen el manillar.

### 11.2 Ajustar la altura de corte

Es posible ajustar 4 alturas de corte diferentes:

- 30 mm = Posición 1
- 50 mm = Posición 2
- 70 mm = Posición 3
- 85 mm = Posición 4

La altura de corte se ajusta por separado delante y atrás. El ajuste de la altura de corte tiene que ser idéntico delante y atrás.

### Ajustar la altura de corte trasera

- ▶ Apagar el motor. La cuchilla no debe girar.
- ▶ Colocar el cortacésped sobre una superficie llana.

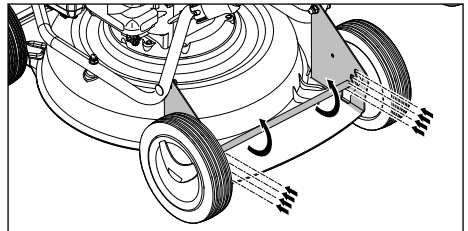

- ▶ Presionar el eje trasero hacia abajo. El eje trasero está suelto y puede ser ajustado.



- ▶ Colocar el lado izquierdo y derecho del eje trasero en la posición deseada.

### Ajustar la altura de corte delantera

- ▶ Apagar el motor.  
La cuchilla no debe girar.
- ▶ Colocar el cortacésped sobre una superficie llana.

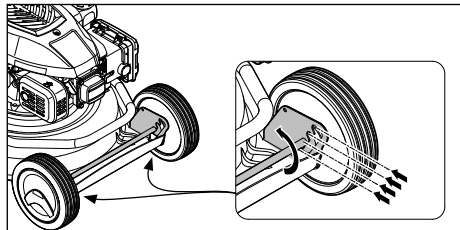

- ▶ Presionar el eje delantero hacia abajo. El eje delantero está suelto y puede ser ajustado.
- ▶ Colocar el lado izquierdo y derecho del eje delantero en la posición deseada.

## 11.3 Mulching

Durante el mulching, la hierba cortada pasa varias veces por el filo de corte mediante un guiado especial de la corriente de aire a través de la zona de la cuchilla, y después se sopla de nuevo al césped. La hierba cortada permanece sobre el césped, donde se descompone fácilmente y sirve de abono natural. Un césped bonito y tupido se obtiene solo sometiéndolo a un mulching frecuente; para ello debería cortarse un tercio de la altura de la hierba.

Requisitos para un buen resultado de mulching:

- Frecuencia: en primavera (período principal de crecimiento) al menos dos veces por semana, en verano y otoño al menos una vez por semana.
- A ser posible, trabajar con el césped seco.
- Utilizar cuchillas bien afiladas.
- Elegir una baja velocidad de avance.
- Variar la dirección de corte y prestar atención al solapamiento de las bandas de corte.
- Cortar el césped muy alto siempre gradualmente.

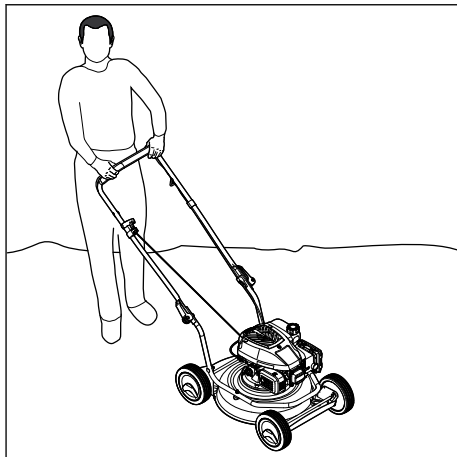

- ▶ Empujar el cortacésped hacia delante lentamente y de manera controlada.

## 12 Después del trabajo

### 12.1 Después del trabajo

- ▶ Apagar el motor.
- ▶ Si el cortacésped está mojado: dejar que el cortacésped se seque.
- ▶ Limpiar el cortacésped.

## 13 Transporte

### 13.1 Transportar el cortacésped

- ▶ Apagar el motor.  
La cuchilla no debe girar.
- ▶ Retirar la pipa de bujía.

#### Empujar el cortacésped

- ▶ Empujar el cortacésped hacia delante lentamente y de manera controlada.

#### Transportar el cortacésped a mano

- ▶ Llevar guantes de trabajo de material resistente.

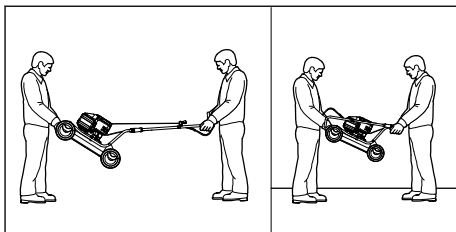

- ▶ Si se transporta el cortacésped con el manillar desplegado:
  - ▶ Una persona debe sujetar el cortacésped con ambas manos por la parte delantera de la carcasa, mientras que otra persona agarra el manillar con ambas manos.
  - ▶ Levantar y transportar el cortacésped entre dos personas.
- ▶ Si se transporta el cortacésped con el manillar plegado:
  - ▶ Plegar el manillar:  8.2.
  - ▶ Una persona debe sujetar el cortacésped con ambas manos por la parte delantera de la carcasa, mientras que otra persona agarra el manillar con ambas manos.
  - ▶ Levantar y transportar el cortacésped entre dos personas.

### Transportar el cortacésped en un vehículo

- ▶ Asegurar el cortacésped de pie sobre sus cuatro ruedas de manera que no pueda volcar ni moverse.

## 14 Almacenamiento

### 14.1 Guardar el cortacésped

- ▶ Apagar el motor y dejar que se enfríe.
- ▶ Retirar la pipa de bujía.
- ▶ Guardar el cortacésped de tal manera que se cumplan las siguientes condiciones:
  - El cortacésped se encuentra fuera del alcance de los niños.
  - El cortacésped está limpio y seco.
  - El cortacésped no puede volcar.
  - El cortacésped no puede salir rodando.

## 15 Limpiar

### 15.1 Volcar el cortacésped hacia atrás

- ▶ Dejar funcionar el motor hasta que el depósito de combustible se quede sin gasolina. El motor se apaga.
- ▶ Colocar el cortacésped sobre una superficie llana.
- ▶ Ajustar la altura de corte a la posición 1;  11.2.

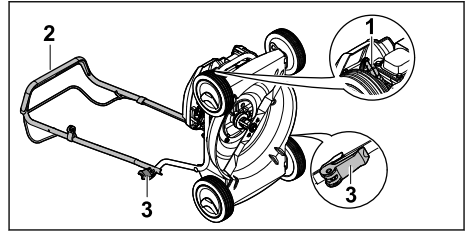

- ▶ Retirar la pipa de bujía (1).
- ▶ Sujetar el manillar (2) y abrir las palancas de ajuste rápido (3).
- ▶ Depositar el manillar (2) hacia atrás.
- ▶ Volcar el cortacésped hacia atrás.

### 15.2 Limpiar el cortacésped

- ▶ Apagar el motor.
- ▶ Dejar que el cortacésped se enfríe.
- ▶ Retirar la pipa de bujía.
- ▶ Limpiar el cortacésped con un paño húmedo.
- ▶ Limpiar las ranuras de ventilación con un pincel.
- ▶ Volcar el cortacésped hacia atrás.
- ▶ Limpiar la zona alrededor de la cuchilla y la cuchilla misma con un palo de madera, un cepillo blando o un paño húmedo.

## 16 Mantenimiento

### 16.1 Intervalos de mantenimiento

Los intervalos de mantenimiento dependen de las condiciones ambientales y laborales. STIHL recomienda los siguientes intervalos de mantenimiento:

#### Motor

- ▶ Someter el motor al mantenimiento indicado en el manual de instrucciones del motor.

#### Cortacésped

- ▶ Encargar anualmente a un distribuidor especializado STIHL que compruebe el cortacésped.

### 16.2 Desmontar y montar la cuchilla

#### 16.2.1 Desmontar la cuchilla

- ▶ Apagar el motor.
- ▶ Retirar la pipa de bujía.
- ▶ Volcar el cortacésped hacia atrás.

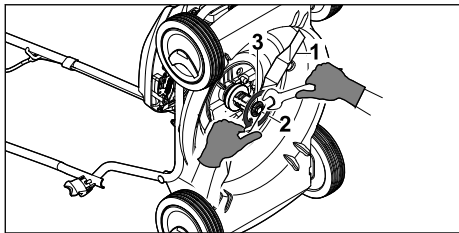

- ▶ Sujetar la cuchilla (1).
- ▶ Desenroscar el tornillo (2) y retirarlo con la arandela (3).
- ▶ Retirar la cuchilla (1).
- ▶ Desechar el tornillo (2) y la arandela (3). Utilizar un tornillo nuevo y una arandela nueva para montar la cuchilla (1).

### 16.2.2 Montar la cuchilla

- ▶ Apagar el motor.
- ▶ Retirar la pipa de bujía.
- ▶ Volcar el cortacésped hacia atrás.

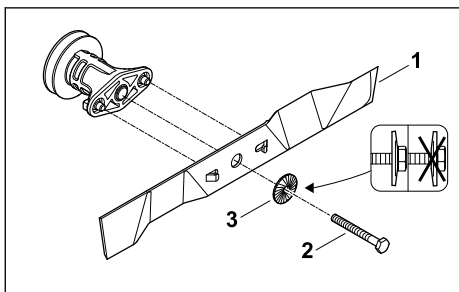

- ▶ Colocar la arandela nueva (3) sobre el tornillo nuevo (2).
- ▶ Aplicar el freno para tornillos Loctite 243 a la rosca del tornillo (2).
- ▶ Colocar la cuchilla (1) de tal manera que las protuberancias de la superficie de contacto encajen en las entalladuras de la cuchilla (1).
- ▶ Enroscar el tornillo (2) junto con la arandela (3).

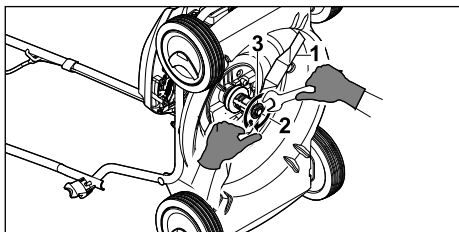

- ▶ Sujetar la cuchilla (1).
- ▶ Apretar el tornillo (2) a un par de 65 Nm.

## 16.3 Afilar y equilibrar la cuchilla

Se requiere mucha práctica para afilar y equilibrar una cuchilla correctamente.

STIHL recomienda encargar el afilado y equilibrado de la cuchilla a un distribuidor especializado STIHL.

### ⚠ ADVERTENCIA

- Los filos de corte de la cuchilla están afilados. El usuario se puede cortar.
  - ▶ Llevar guantes de trabajo de material resistente.

- ▶ Apagar el motor.
- ▶ Retirar la pipa de bujía.
- ▶ Volcar el cortacésped hacia atrás.
- ▶ Desmontar la cuchilla.
- ▶ Afilar la cuchilla, teniendo en cuenta el ángulo de afilado, y enfriar la cuchilla; 19.2. Al afilar la cuchilla su color no debe cambiar a azul.
- ▶ Montar la cuchilla.
- ▶ En caso de dudas: consultar a un distribuidor especializado STIHL.

## 17 Reparación

### 17.1 Reparar el cortacésped

El usuario mismo no puede reparar el cortacésped y la cuchilla.

- ▶ Si el cortacésped o la cuchilla tuvieran algún daño: no utilizar el cortacésped o la cuchilla y consultar a un distribuidor especializado STIHL.
- ▶ Su hubiera rótulos ilegibles o dañados: encargar a un distribuidor especializado STIHL que sustituya los rótulos.

## 18 Subsanan las perturbaciones

### 18.1 Subsanan las anomalías del cortacésped

| Anomalía   | Causa  | Solución  |
|--|--|---|
| El motor no se puede arrancar.                                 | El estribo de mando para corte de césped no se ha presionado.  | ► Arrancar el motor de la manera descrita en este manual de instrucciones.                              |
|  | El depósito de combustible está vacío.   | ► Repostar el cortacésped.  |
|  | La tubería de combustible está obstruida.  | ► Consultar a un distribuidor especializado STIHL.  |
|  | En el depósito se encuentra combustible de mala calidad, sucio o caducado.                                   | ► Utilizar gasolina sin plomo nueva de marca.   |
|  | El filtro de aire está sucio.  | ► Consultar a un distribuidor especializado STIHL.  |
|  | La pipa de bujía se ha retirado de la bujía de encendido, o el cable de encendido está mal fijado a la pipa. | ► Conectar la pipa de bujía.<br>► Comprobar la conexión entre el cable de encendido y la pipa de bujía. |
|  | La bujía de encendido está carbonizada o dañada, o la distancia entre los electrodos es incorrecta.          | ► Limpiar o sustituir la bujía de encendido.<br>► Ajustar la distancia entre los electrodos.            |
|  | La resistencia en la cuchilla es excesiva.   | ► Ajustar una altura de corte mayor.<br>► Arrancar el motor en hierba más baja.                         |
| El motor se arranca con dificultad o el motor pierde potencia. | La carcasa del cortacésped está obstruida.   | Limpiar el cortacésped.   |
|  | La altura de corte está ajustada demasiado baja o la velocidad de avance es demasiado alta.                  | Adaptar la altura de corte o cortar el césped más lentamente.   |
|  | En el depósito de combustible y en el carburador hay agua, o el carburador está obstruido.                   | Vaciar el depósito de combustible; limpiar la tubería de combustible y el carburador.                   |
|  | El depósito de combustible está sucio.   | Consultar a un distribuidor especializado STIHL.  |
|  | El filtro de aire está sucio.  | Consultar a un distribuidor especializado STIHL.  |
|  | La bujía de encendido está carbonizada.  | Limpiar o sustituir la bujía de encendido.  |
| El motor se sobrecalienta.                                     | El nivel de aceite de motor es demasiado bajo.   | Rellenar o cambiar el aceite de motor como se describe en el manual de instrucciones del motor.         |
|  | Las aletas de refrigeración están sucias.  | Limpiar el cortacésped.   |
| El cortacésped vibra fuertemente.                              | La cuchilla está dañada.   | Sustituir la cuchilla.  |
|  | La cuchilla no está montada correctamente.   | Montar la cuchilla.   |
| La hierba no se está cortando bien.                            | La cuchilla está desafilada o desgastada.  | Afilarse o sustituir la cuchilla.   |

## 19 Datos técnicos

### 19.1 Cortacésped STIHL RM 2.1 R, RM 2.0 RC

Tipo de motor:

- RM 2.1 R: STIHL EVC 200
- RM 2.0 RC: KOHLER HD675

Cilindrada:

- RM 2.1 R: 139 cm<sup>3</sup>
- RM 2.0 RC: 149 cm<sup>3</sup>

Potencia:

- RM 2.1 R: 2,1 kW (2,8 CV) a 2800 rpm
- RM 2.0 RC: 2,2 kW (3,0 CV) a 2800 rpm

Régimen:

- RM 2.1 R: 2800 rpm
- RM 2.0 RC: 2800 rpm

Capacidad máxima del depósito de combustible:

- RM 2.1 R: 0,9 l
- RM 2.0 RC: 1,4 l

Peso:

- RM 2.1 R: 24 kg
- RM 2.0 RC: 27 kg

Ancho de corte:

- RM 2.1 R: 46 cm
- RM 2.0 RC: 46 cm

### 19.2 Cuchilla

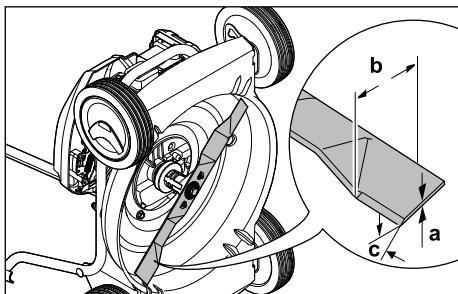

- Grosor mínimo a: 2,0 mm
- Ancho mínimo b: 45 mm
- Ángulo de afilado c: 30°

### 19.3 Valores de sonido y vibración

#### RM 2.1 R

El valor K para el nivel sonoro es de 2 dB(A). El valor K para la potencia sonora es 1,4 dB(A). El valor K para los valores de vibración es 3,16 m/s<sup>2</sup>.

- Nivel sonoro L<sub>pA</sub> medido según 2006/42/EC: 79 dB(A)
- Potencia sonora L<sub>WA</sub> medida según 2000/14/EC: 91 dB(A)

- Valor de vibración a<sub>hv</sub> medido según EN 12096; manillar: 7,90 m/s<sup>2</sup>

#### RM 2.0 RC

El valor K para el nivel sonoro es de 2 dB(A). El valor K para la potencia sonora es 2,1 dB(A). El valor K para los valores de vibración es 2,20 m/s<sup>2</sup>.

- Nivel sonoro L<sub>pA</sub> medido según 2006/42/EC: 79 dB(A)
- Potencia sonora L<sub>WA</sub> medida según 2000/14/EC: 91,3 dB(A)
- Valor de vibración a<sub>hv</sub> medido según EN 12096; manillar: 4,40 m/s<sup>2</sup>

En [www.stihl.com/vib](http://www.stihl.com/vib) se puede encontrar información sobre el cumplimiento de la directiva 2002/44/EC sobre vibraciones.

### 19.4 REACH

REACH designa una ordenanza CE para el registro, evaluación y homologación de productos químicos.

Para informaciones para cumplimentar la ordenanza REACH, véase [www.stihl.com/reach](http://www.stihl.com/reach).

## 20 Piezas de repuesto y accesorios

### 20.1 Piezas de repuesto y accesorios

**STIHL** Estos símbolos caracterizan las piezas de repuesto STIHL y los accesorios originales STIHL.

STIHL recomienda emplear piezas de repuesto STIHL y accesorios originales STIHL.

Las piezas de repuesto y los accesorios de fabricantes externos no pueden ser evaluados por STIHL en lo que respecta a su fiabilidad, seguridad y aptitud pese a una observación continua del mercado por lo que STIHL tampoco puede responsabilizarse de su aplicación.

Las piezas de repuesto y los accesorios originales STIHL se pueden adquirir en un distribuidor especializado STIHL.

### 20.2 Repuestos importantes

STIHL no se responsabiliza de los daños personales o materiales ocasionados por el uso de piezas acoplables o de repuesto no autorizadas.

- Cuchilla: 6357 702 0102
- Tornillo de cuchilla: 9008 319 9028
- Arandela: 0000 702 6600

## 21 Gestión de residuos

### 21.1 Desechar el cortacésped

En los distribuidores especializados STIHL se puede obtener información sobre la eliminación de residuos.

- ▶ Desechar el cortacésped, la cuchilla, la gasolina, el aceite de motor, los accesorios y el embalaje de una forma reglamentaria y respetuosa con el medio ambiente.

## 22 Declaración de conformidad UE

### 22.1 Cortacésped STIHL RM 2.1 R, RM 2.0 RC

STIHL Tirol GmbH  
Hans Peter Stihl-Straße 5  
6336 Langkampfen  
Austria

declara, como único responsable, que

- Artículo: Cortacésped
- Marca: STIHL
- Tipo: RM 2.1 R, RM 2.0 RC
- Identificación de serie:
  - 6357

cumple con las disposiciones aplicables de las directivas 2000/14/EC, 2006/42/EC, 2014/30/EU y 2011/65/EU y se ha diseñado y fabricado en conformidad con las normas siguientes, en sus versiones en vigor en la fecha de producción: EN ISO 5395-1, EN ISO 5395-2, EN ISO 14982.

Nombre y dirección de la entidad que participó en la evaluación:

TÜV Rheinland LGA Products GmbH  
Tillystraße 2  
D-90431 Nürnberg

Para la determinación de la potencia sonora medida y garantizada se procedió según la directiva 2000/14/EC, anexo VIII.

Potencia sonora medida:

- RM 2.1 R: 91 dB(A)
- RM 2.0 RC: 91,3 dB(A)

Potencia sonora garantizada:

- RM 2.1 R: 92 dB(A)
- RM 2.0 RC: 93 dB(A)

La documentación técnica se conserva en la homologación del producto de la empresa STIHL Tirol GmbH.

El año de fabricación y el número de serie se indican en el cortacésped.

Langkampfen, 02.01.2020

STIHL Tirol GmbH

p.p. 

Matthias Fleischer, director del Departamento de investigación y desarrollo

p.p. 

Sven Zimmermann, director del Departamento de calidad

### 22.2 Importador para Gran Bretaña

ANDREAS STIHL Ltd.  
Stihl House  
Stanhope Road  
CAMBERLEY  
SURREY GU15 3YT  
Great Britain

## Popis sadržaja

|    |  |    |
|----|--|----|
| 1  | Predgovor.....                             | 62 |
| 2  | Informacije uz ovu uputu za uporabu.....   | 63 |
| 3  | Pregled.....                               | 63 |
| 4  | Upute o sigurnosti u radu.....             | 64 |
| 5  | Priprema kosilice za rad.....              | 69 |
| 6  | Ulijevanje motornog ulja.....              | 69 |
| 7  | Ulijevanje goriva u kosilicu.....          | 69 |
| 8  | Namještanje kosilice za korisnika.....     | 69 |
| 9  | Pokretati/startati i zaustaviti motor..... | 70 |
| 10 | Provjera kosilice.....                     | 70 |
| 11 | Rad kosilicom.....                         | 71 |
| 12 | Nakon rada.....                            | 72 |
| 13 | Transport.....                             | 72 |
| 14 | Pohranjivanje/skladištenje.....            | 72 |
| 15 | Čistiti.....                               | 72 |
| 16 | Održavati.....                             | 73 |
| 17 | Popravlјati.....                           | 74 |
| 18 | Odkloniti smetnje/kvarove.....             | 74 |
| 19 | Tehnički podaci.....                       | 75 |
| 20 | Pričuvni dijelovi i pribor.....            | 75 |
| 21 | Zbrinjavanje.....                          | 76 |
| 22 | EU-izjava o sukladnosti.....               | 76 |
| 23 | Adrese.....                                | 76 |

## 1 Predgovor

Cijenjeni kupci!

hvala vam što ste se odlučili za proizvod tvrtke STIHL. Mi razvijamo i proizvodimo svoje proizvode prema vrhunskim standardima kvalitete, u skladu s potrebama naših klijenata. Tako nastaju vrhunski pouzdani proizvodi prikladni i za najzahtjevnije radove.

STIHL znači i vrhunsku kvalitetu servisa. Naše ovlaštene trgovine jamče stručno savjetovanje i upute, kao i sveobuhvatnu tehničku pomoć.

STIHL se izričito zalaže za održiv i odgovoran odnos prema prirodi. Ove Upute za uporabu pomažu vam da svoje STIHL proizvode koristite sigurno i ekološki tijekom dužeg perioda.

Zahvaljujemo vam na povjerenju i želimo vam puno zadovoljstva pri radu s proizvodom STIHL.



Dr. Nikolas Stihl

**VAŽNO! PRIJE UPOTREBE PROČITATI I POHRANITI.**

## 2 Informacije uz ovu uputu za uporabu

### 2.1 Primjenjivi dokumenti

Ove su Upute za uporabu originalne upute proizvođača u smislu direktive EU-a 2006/42/EC.

Primjenjuju se lokalni sigurnosni propisi.

- ▶ Uz ove Upute za uporabu s razumijevanjem pročitajte i pohranite sljedeće dokumente:
  - RM 2.1 R Upute za uporabu motor STIHL EVC 200.2
  - RM 2.0 RC Upute za uporabu motor KOHLER HD675

### 2.2 Označavanje upozornih uputa u tekstu

#### OPASNOST

- Uputa upućuje na opasnosti, koje mogu uzrokovati teške ozljede ili smrt.
  - ▶ Navedene mjere mogu spriječiti teške ozljede ili smrt.

#### UPOZORENJE

- Uputa upućuje na opasnosti, koje **mogu** uzrokovati teške ozljede ili smrt.
  - ▶ Navedene mjere mogu spriječiti teške ozljede ili smrt.

#### UPUTA

- Uputa upućuje na opasnosti, koje mogu uzrokovati štete na stvarima.
  - ▶ Navedene mjere mogu spriječiti štete na stvarima.

## 2.3 Simboli u tekstu



Ovaj simbol upućuje na poglavlje u ovoj uputi za uporabu.

## 3 Pregled

### 3.1 Kosilica

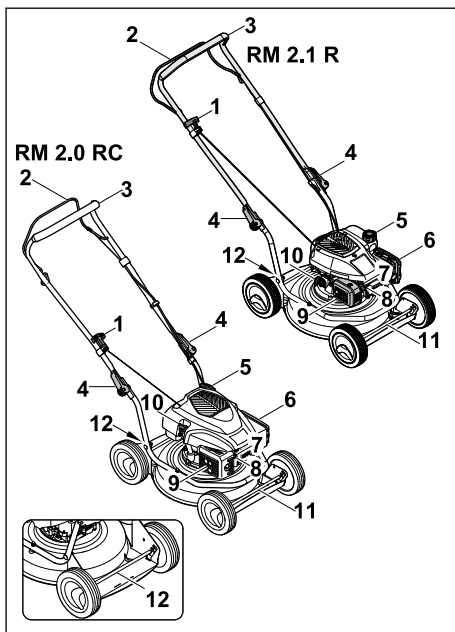

#### 1 Ručica za pokretanje

Ručica za pokretanje služi za pokretanje motora.

#### 2 Drška za pokretanje košnje

Drška za pokretanje košnje služi uključivanju i isključivanju motora.

**3 Upravljač**

Upravljač služi za pridržavanje kosilice, upravljanje njome i njezin transport.

**4 Brzi pritezači**

Brzi pritezači pritežu upravljač na kosilicu.

**5 Čep spremnika goriva**

Čep spremnika goriva zatvara otvor za punjenje benzina.

**6 Poklopac filtera**

Poklopac filtera pokriva zračni filter.

**7 Svjećica**

Svjećica pali smjesu goriva i zraka u motoru.

**8 Utikač svjećice**

Utikač svjećice spaja vod za paljenje i svjećicu.

**9 Ispušni lonac**

Ispušni lonac sprječava emisiju buke kosilice.

**10 Čep spremnika motornog ulja**

Čep spremnika motornog ulja zatvara otvor za punjenje motornog ulja.

**11 Sustav za namještanje visine reza sprijeda**

Sustav za namještanje visine reza služi za namještanje visine reza.

**12 Sustav za namještanje visine reza straga**

Sustav za namještanje visine reza služi za namještanje visine reza.

**3.2 Simboli**

Simboli se mogu nalaziti na kosilici i imaju sljedeće značenje:



Zajamčena razina zvučne snage prema Direktivi 2000/14/EC u dB(A) radi usporedivosti emisija zvuka proizvoda.



Ovaj simbol označava čep spremnika goriva.



Ovaj simbol označava čep spremnika motornog ulja.

**4 Upute o sigurnosti u radu****4.1 Simboli upozorenja**

Simboli upozorenja na kosilici imaju sljedeće značenje:



Pridržavajte se sigurnosnih napomena i mjera navedenih u njima.



S razumijevanjem pročitajte i pohranite Upute za uporabu.



Pridržavajte se sigurnosnih napomena o kovitlanju predmeta i mjera navedenih u njima.



Ne dodirujte nož dok se okreće.



Izvučite utikač svjećice tijekom transporta, skladištenja, radova na održavanju ili popravaka.



Održavajte sigurnosni razmak.

**4.2 Namjenska uporaba**

Kosilica STIHL RM 2.1 R ili RM 2.0 RC služi za košnju trave.

**▲ UPOZORENJE**

- Nenamjenska uporaba kosilice može dovesti do teških ozljeda ljudi i materijalne štete.
  - ▶ Kosilicu upotrebljavajte u skladu s ovim Uputama za uporabu ili Uputama za uporabu motora.

**4.3 Zahtjevi prema korisniku****▲ UPOZORENJE**

- Neupućeni korisnici ne mogu prepoznati ni procijeniti opasnosti uporabe kosilice. Može doći do teških ozljeda ili smrti korisnika ili drugih osoba.
  - ▶ S razumijevanjem pročitajte i pohranite Upute za uporabu.
- ▶ Ako se kosilica proslijeđuje drugoj osobi: priložite Upute za uporabu kosilice i motora.
- ▶ Osigurajte da korisnik ispunjava sljedeće zahtjeve:
  - Korisnik je odmoran.
  - Korisnik je tjelesno, osjetilno i duševno sposoban rukovati kosilicom i obavljati radove s tim strojevima. Ako je korisnik tjelesno, osjetilno ili duševno ograničeno sposoban za to, on smije raditi sa strojevima samo pod nadzorom ili prema uputama odgovorne osobe.
  - Korisnik može prepoznati i procijeniti opasnosti kosilice.
  - Korisnik je svjestan da je odgovoran za nezgode i štete.



- Korisnik je punoljetan ili se pod nadzorom obučava za neko zanimanje u skladu s državnim propisima.
  - Ovlašteni trgovac tvrtke STIHL ili stručna osoba uputili su korisnika prije prvog rada kosilicom.
  - Korisnik nije pod utjecajem alkohola, lijekova ni droga.
- ▶ U slučaju nejasnoća: obratite se ovlaštenom trgovcu tvrtke STIHL.

#### 4.4 Odjeća i oprema

### ▲ UPOZORENJE

- Tijekom rada može doći do kovitlanja predmeta uvis velikom brzinom. Korisnik se može ozlijediti.
  - ▶ Nosite dugačke hlače od otpornog materijala.
- Tijekom rada nastaje buka. Buka može oštetiti sluh.
  - ▶ Nosite štitičnik za uši.
- Tijekom rada može doći do kovitlanja prašine. Udahnuta prašina može narušiti zdravlje i proizročiti alergijske reakcije.
  - ▶ U slučaju kovitlanja prašine: nosite masku za zaštitu od prašine.
- Neprikladna odjeća može se zaplesti u drvo, grmlje i kosilicu. Korisnici se mogu teško ozlijediti ako ne nose prikladnu odjeću.
  - ▶ Nosite usko prijanjavu odjeću.
  - ▶ Skinite šalove i nakit.
- Tijekom čišćenja, radova na održavanju i transporta korisnik može doći u dodir s nožem. Korisnik se može ozlijediti.
  - ▶ Nosite radne rukavice od otpornog materijala.
  - ▶ Nosite čvrstu, zatvorenu obuću s dobro prijanjavu donom.
- Korisnik se može okliznuti ako nosi neprikladnu obuću. Korisnik se može ozlijediti.
- Tijekom oštrenja noža može doći do zavrtlanja čestica materijala. Korisnik se može ozlijediti.
  - ▶ Nosite usko prijanjavu zaštitne naočale. Prikladne zaštitne naočale ispitane su u skladu s normom EN 166 ili nacionalnim propisima te su dostupne u prodaji s odgovarajućom oznakom.
  - ▶ Nosite radne rukavice od otpornog materijala.

#### 4.5 Radno područje i okolina

### ▲ UPOZORENJE

- Osobe koje ne sudjeluju u postupku, djeca i životinje ne mogu prepoznati niti procijeniti opasnosti kosilice i zavrtlanih predmeta. Može doći do teških ozljeda osoba koje ne sudjeluju u postupku, djece i životinja te do materijalne štete.



- ▶ Udaljite osobe koje ne sudjeluju u postupku, djecu i životinje iz radnog područja.

- ▶ Održavajte razmak od predmeta.
- ▶ Ne ostavljajte kosilicu bez nadzora.
- ▶ Osigurajte da se djeca ne mogu igrati kosilicom.
- Dok motor radi, iz ispušnog lonca izlaze vrući ispušni plinovi. Vrući ispušni plinovi mogu zapaliti lako zapaljive materijale i uzrokovati požar.
  - ▶ Mlaz ispušnih plinova držite dalje od lako zapaljivih materijala.

#### 4.6 Sigurnosno ispravno stanje

##### 4.6.1 Kosilica

Kosilica je u sigurnosno ispravnom stanju ako su ispunjeni sljedeći uvjeti:

- Kosilica nije oštećena.
- Iz kosilice ne izlazi benzin.
- Čep spremnika za gorivo je zatvoren.
- Iz kosilice ne izlazi motorno ulje.
- Čep spremnika za motorno ulje je zatvoren.
- Kosilica je čista.
- Upravljački elementi funkcioniraju i nema promjena na njima.
- Nož je pravilno montiran.
- U ovu je kosilicu montiran originalan pribor tvrtke STIHL.
- Pribor je pravilno montiran.
- Elastično opterećeni mehanizmi nisu oštećeni i funkcioniraju.
- Kada se pusti drška za pokretanje košnje, motor se isključuje.



### ▲ UPOZORENJE

- Ako uređaj nije u sigurnosno ispravnom stanju, komponente više ne mogu pravilno funkcionirati, može doći do deaktiviranja sigurnosnih naprava i do istjecanja goriva. Može doći do teških ozljeda ili smrti ljudi.
  - ▶ Radite kosilicom samo ako nije oštećena.
  - ▶ Ako iz kosilice izlazi benzin: ne upotrebljavajte kosilicu i obratite se ovlaštenom trgovcu tvrtke STIHL.

- ▶ Zatvorite čep spremnika za gorivo.
- ▶ Ako iz kosilice izlazi motorno ulje: ne upotrebljavajte kosilicu i obratite se ovlaštenom trgovcu tvrtke STIHL.
- ▶ Zatvorite čep spremnika za motorno ulje.
- ▶ Ako je kosilica zaprljana: očistite kosilicu.
- ▶ Nemojte dirati kosilicu i njezine sigurnosne sustave.
- ▶ Zabranjena je svaka manipulacija na kosilici koja mijenja snagu ili broj okretaja motora s unutarnjim izgaranjem.
- ▶ Ako upravljački elementi ne funkcioniraju: ne upotrebljavajte kosilicu.
- ▶ Elastično opterećeni mehanizmi mogu otpustiti spremljenu energiju.
- ▶ U ovu kosilicu montirajte originalan pribor tvrtke STIHL.
- ▶ Montirajte nož u skladu s ovim Uputama za uporabu.
- ▶ Montirajte pribor u skladu s ovim Uputama za uporabu ili Uputama za uporabu pribora.
- ▶ Ne umećite predmete u otvore kosilice.
- ▶ Zamijenite istrošene ili oštećene pločice s napomenama.
- ▶ U slučaju nejasnoća: obratite se ovlaštenom trgovcu tvrtke STIHL.

#### 4.6.2 Nož

Nož je u sigurnosno ispravnom stanju ako su ispunjeni sljedeći uvjeti:

- Nož i dogradni dijelovi nisu oštećeni.
- Nož nije izobličen.
- Nož je pravilno montiran.
- Nož je pravilno naoštren.
- Na nožu nema srha.
- Nož je pravilno uravnotežen.
- Debljina i širina noža nisu manji od minimalne debljine i širine,  19.2.
- Kut oštrenja u skladu je s propisanim,  19.2.

### **A** UPOZORENJE

- Ako nož nije u sigurnosno ispravnom stanju, može doći do odvajanja i zavrtavljanja njegovih dijelova. Ljudi se mogu teško ozlijediti.
  - ▶ Radite samo neoštećenim nožem i neoštećenim dogradnim dijelovima.
  - ▶ Pravilno montirajte nož.
  - ▶ Pravilno naoštrite nož.
  - ▶ Ako je debljina ili širina noža manja od minimalne debljine/širine: zamijenite nož.
  - ▶ Ovlašteni trgovac tvrtke STIHL treba uravnotežiti nož.
  - ▶ U slučaju nejasnoća: obratite se ovlaštenom trgovcu tvrtke STIHL.

## 4.7 Gorivo i ulijevanje goriva

### **A** UPOZORENJE

- Gorivo koje se upotrebljava za ovu kosilicu je benzin. Benzin je visoko zapaljiv. Ako benzin dođe u kontakt s otvorenim plamenom ili vrućim predmetima, može uzrokovati požar ili eksploziju. Može doći do teških ozljeda ili smrti ljudi i materijalne štete.
  - ▶ Zaštitite benzin od vrućine i vatre.
  - ▶ Nemojte proljevati benzin.
  - ▶ Ako se benzin prolje: obrišite benzin krpom i ponovno pokušajte pokrenuti motor kada su svi dijelovi kosilice suhi.
  - ▶ Nemojte pušiti.
  - ▶ Nemojte ulijevati gorivo u blizini vatre.
  - ▶ Prije punjenja goriva ugasite motor i ostavite ga da se ohladi.
  - ▶ Ako je potrebno isprazniti spremnik: učinite to na otvorenom.
  - ▶ Motor pokrenite najmanje 3 m od mjesta ulijevanja goriva.
  - ▶ Nikada nemojte skladištiti kosilicu unutar zgrade s benzinom u spremniku.
- Udahnute benzinske pare mogu uzrokovati trovanje.
  - ▶ Nemojte udisati benzinske pare.
  - ▶ Uljevajte gorivo na dobro prozračenom mjestu.
- Kosilica se zagrijava tijekom rada. Benzin se širi i u spremniku za gorivo može nastati preveliki pritisak. Ako se otvori čep spremnika za gorivo, benzin može štrcnuti iz spremnika. Benzin koji štrcne iz spremnika može se zapaliti. Korisnik se može teško ozlijediti.
  - ▶ Najprije ostavite kosilicu da se ohladi, a zatim otvorite čep spremnika za gorivo.
- Odjeća koja dođe u kontakt s benzinom lako je zapaljiva. Može doći do teških ozljeda ili smrti ljudi i materijalne štete.
  - ▶ Ako odjeća dođe u kontakt s benzinom: zamijenite odjeću.
- Benzin može onečistiti okoliš.
  - ▶ Nemojte proljevati gorivo.
  - ▶ Benzin zbrinite ekološki i u skladu s propisima.
- Ako benzin dođe u kontakt s kožom ili očima, može doći do nadraživanja kože ili očiju.
  - ▶ Izbjegavajte kontakt s benzinom.
  - ▶ Ako je došlo do kontakta s kožom: zahvaćene dijelove kože operite velikom količinom vode i sapunom.
  - ▶ Ako je došlo do kontakta s očima: oči ispirite velikom količinom vode najmanje 15 minuta i obratite se liječniku.

- Sustav paljenja kosilice stvara iskre. Iskre izađi van i prouzročiti požare i eksplozije u vrlo zapaljivoj i eksplozivnoj okolini. Može doći do teških ozljeda ili smrti ljudi i materijalne štete.
  - ▶ Upotrebljavajte svječice koje su opisane u ovim Uputama za uporabu motora.
  - ▶ Uvrnite svječice i zategnite ih.
  - ▶ Čvrsto natakните utikač svječice.
- Ako se u kosilicu ulije benzin koji nije prikladan za motor, kosilica se može oštetiti.
  - ▶ Upotrijebite svježe, bezolovno gorivo priznate marke.
  - ▶ Uzmite u obzir napomene u Uputama za uporabu motora.

## 4.8 Radovi

### ▲ UPOZORENJE

- Ako korisnik nije ispravno pokrenuo motor, korisnik može izgubiti kontrolu nad kosilicom. Korisnik se može teško ozlijediti.
  - ▶ Motor pokrenite u skladu s ovim Uputama za uporabu.
- Korisnik u određenim situacijama više ne može raditi koncentrirano. Može se spotaknuti, pasti i teško ozlijediti.
  - ▶ Radite mirno i promišljeno.
  - ▶ Kosite samo kada je vidljivost dobra. Ako su osvijetljenje i vidljivost loši, nemojte upotrebljavati kosilicu.
  - ▶ Samostalno rukujte kosilicom.
  - ▶ Obratite pažnju na prepreke.
  - ▶ Nemojte naginjati kosilicu.
  - ▶ Radite stojeći na zemlji i održavajte ravnotežu.
  - ▶ Ako osjetite znakove umora: napravite radnu pauzu.
  - ▶ Ako kosite na kosini: kosite poprijeko u odnosu na kosinu.
  - ▶ Nemojte raditi na kosinama s nagibom većim od 25° (46,6 %).
  - ▶ Kosilicu upotrebljavajte s posebnim oprezom kada radite u blizini padina, rubova terena, jama, nakupina smeća i nasipa.
  - ▶ Radno vrijeme isplanirajte tako da se izbjegnju veća opterećenja tijekom duljeg vremenskog razdoblja.
- Dok motor radi, stvaraju se ispušni plinovi. Udahnuti ispušni plinovi mogu uzrokovati trovanje.
  - ▶ Nemojte udisati ispušne plinove.
  - ▶ Upotrebljavajte kosilicu na dobro prozračenom mjestu.
  - ▶ U slučaju mučnine, glavobolje, smetnji vida, smetnji sluha ili vrtoglavice: završite s radom i potražite liječnika.

- Ako korisnik nosi štitnik za uši i motor radi, korisnik može ograničeno čuti i procijeniti zvukove.
  - ▶ Radite mirno i promišljeno.
- Kosilica je opremljena napravom za zaustavljanje motora.
  - ▶ Kada se otpusti drška za pokretanje košnje, motor i nož zaustavljaju se unutar 3 sekunde.
- Rotirajući nož može posjeci korisnika. Korisnik se može teško ozlijediti.
  - ▶ Izvucite utikač svječice.



- ▶ Ne dodirujte nož dok se okreće.
- ▶ Ako neki predmet blokira nož: isključite motor. Tek nakon toga uklonite predmet.
- Ako tijekom rada dođe do promjena na kosilici ili se ona neobičajeno ponaša, možda nije u sigurnosno ispravnom stanju. Može doći do teških ozljeda osoba i materijalne štete.
  - ▶ Završite s radom i obratite se ovlaštenom trgovcu tvrtke STIHL.
- Tijekom rada kosilica može vibrirati.
  - ▶ Nosite radne rukavice.
  - ▶ Pravite radne pauze.
  - ▶ Ako se pojave znakovi cirkulacijskih smetnji: obratite se liječniku.
- Pregledajte površinu košnje i pazite na prepreke. Ako tijekom rada nož udari u strani predmet, taj predmet ili njegovi dijelovi mogu se zavrtjeti uvis velikom brzinom. Može doći do ozljeda ljudi i materijalne štete.
  - ▶ Uklonite strane predmete poput kamenja, štapova, žica, igraćaka ili drugih stranih tijela iz radnog područja. Označite sakrivene predmete koji se ne mogu ukloniti.
- Nakon otpuštanja drške za pokretanje košnje nož se okreće još kratko vrijeme. Osobe se mogu teško ozlijediti.



- ▶ Pričekajte da se nož prestane okretati.
- Ako rotirajući nož udari u tvrd predmet, može doći do iskre. Iskre mogu prouzročiti požare u vrlo zapaljivoj okolini. Može doći do teških ozljeda ili smrti ljudi i materijalne štete.
  - ▶ Nemojte raditi u vrlo zapaljivoj okolini.
- Ako se kosilica postavlja na kosu površinu, ona se može nenamjerno s nje otkrotljati. Može doći do ozljeda ljudi i materijalne štete.

- ▶ Kosilicu pustite tek onda kada se nalazi na ravnoj površini i kada se ne može sama otkotrljati.
- Ako se na upravljač pričvršćuju predmeti, kosilica se radi dodatne težine može prevrnuti. Može doći do ozljeda ljudi i materijalne štete.
  - ▶ Nemojte pričvršćivati predmete na upravljač.

## ▲ OPASNOST

- Ako se radi u okolini naponskih vodova, nož može doći u kontakt s njima i oštetiti ih. Može doći do teških ozljeda ili smrti korisnika.
  - ▶ Nemojte raditi u okolini naponskih vodova.
- Ako se radi tijekom nevremena, munja može udariti u korisnika. Može doći do teških ozljeda ili smrti korisnika.
  - ▶ U slučaju nevremena: nemojte raditi.
- Ako se radi tijekom kiše, korisnik se može okliznuti. Može doći do teških ozljeda ili smrti korisnika.
  - ▶ Ako pada kiša: nemojte raditi.

## 4.9 Transport

### ▲ UPOZORENJE

- Tijekom transporta kosilica se može prevrnuti ili pomaknuti. Može doći do ozljeda ljudi i materijalne štete.
  - ▶ Isključite motor.



- ▶ Pričekajte da se nož prestane okretati.



- ▶ Izvucite utikač svjećice.

- ▶ Osigurajte kosilicu zateznim remenima, remenom ili mrežom na prikladnoj utovarnoj površini tako da se ne može prevrnuti niti pomicati.
- Nakon što je motor pokrenut, ispušni lonac i motor mogu biti vrući. Korisnik se može opeći tijekom transporta.
  - ▶ Gurnite kosilicu.
- Kosilica je teška. Ako korisnik sam nosi kosilicu, može se ozlijediti.
  - ▶ Nosite radne rukavice.
  - ▶ Kosilicu trebaju nositi dvije osobe.

## 4.10 Skladištenje

### ▲ UPOZORENJE

- Djeca ne mogu prepoznati niti procijeniti opasnosti kosilice. Mogu se teško ozlijediti.

- ▶ Isključite motor.
- ▶ Skladištite kosilicu izvan dometa djece.
- ▶ Skladištite kosilicu u čistom i suhom stanju.
- Ako se kosilica skladišti na kosu površinu, ona se može nenamjerno s nje otkotrljati. Može doći do ozljeda ljudi i materijalne štete.
  - ▶ Skladištite kosilicu samo na ravnoj površini.

## 4.11 Čišćenje, održavanje i popravljavanje

### ▲ UPOZORENJE

- Ako tijekom čišćenja, održavanja ili popravaka motor radi, može doći do teških ozljeda ljudi i materijalne štete.
  - ▶ Isključite motor.



- ▶ Pričekajte da se nož prestane okretati.



- ▶ Izvucite utikač svjećice.

- Nakon što je motor pokrenut, ispušni lonac i motor mogu biti vrući. Ljudi se mogu opeći.
  - ▶ Pričekajte dok se ispušni lonac i motor ne ohlade.
- Abrazivna sredstva za čišćenje, čišćenje vodenim mlazom ili šiljasti predmeti mogu dovesti do oštećenja kosilice ili noža. Ako se kosilica ili nož ne čiste pravilno, komponente više ne mogu pravilno funkcionirati i može doći do deaktiviranja sigurnosnih naprava. Osobe se mogu teško ozlijediti.
  - ▶ Čistite kosilicu i nož u skladu s ovim Uputama za uporabu, 15.2.
- Ako se kosilica i nož pravilno ne održavaju ili ne popravljaju, komponente više ne mogu pravilno funkcionirati i može doći do deaktiviranja sigurnosnih naprava. Može doći do teških ozljeda ili smrti osoba.
  - ▶ Zamijenite istrošene ili oštećene dijelove.
  - ▶ Ako je potrebno održavanje ili popravak kosilice: obratite se ovlaštenom trgovcu tvrtke STIHL.
  - ▶ Izvodite radove održavanja na nožu u skladu s ovim Uputama za uporabu.
- Tijekom čišćenja, radova na održavanju i popravaka noža korisnik se može posjeći oštrim rubovima oštrice. Korisnik se može ozlijediti.
  - ▶ Nosite radne rukavice od otpornog materijala.
- Nož može postati vruć tijekom oštrenja. Korisnik se može opeći.

- ▶ Pričekajte da se nož ohladi.
- ▶ Nosite radne rukavice od otpornog materijala.

## 5 Priprema kosilice za rad

### 5.1 Priprema kosilice za rad

Prije početka radova uvijek se moraju provesti sljedeći koraci:

- ▶ Osigurajte da su sljedeće komponente u sigurno ispravnom stanju:
  - kosilica, [11](#) 4.6.1.
  - nož, [11](#) 4.6.2.
- ▶ Očistite kosilicu, [11](#) 15.2.
- ▶ Provjerite nož, [11](#) 10.2.
- ▶ Ulijte motorno ulje, [11](#) 6.1.
- ▶ Rasklopite upravljač, [11](#) 8.1.
- ▶ Ulijte gorivo u kosilicu, [11](#) 7.1.
- ▶ Namjestite visinu reza, [11](#) 11.2.
- ▶ Provjerite upravljačke elemente, [11](#) 10.1.
- ▶ Ako nije moguće provesti navedene korake: ne upotrebljavajte kosilicu i obratite se ovlaštenom trgovcu tvrtke STIHL.

## 6 Ulivanje motornog ulja

### 6.1 Punjenje motornog ulja

Motorno ulje podmazuje i hladi motor.

Specifikacije o motornom ulju i količini punjenja možete naći u Uputama za uporabu motora.

#### UPUTA

- U stanju pri isporuci motorno ulje nije uliveno. Ako se motor pokrene bez motornog ulja ili s vrlo malom količinom motornog ulja, kosilica se može oštetiti.
  - ▶ Prije svakog postupka pokretanja provjeriti razinu motornog ulja i po potrebi dolijte motorno ulje.
- ▶ Motorno ulje ulijte u skladu s ovim Uputama za uporabu motora.

## 7 Ulivanje goriva u kosilicu

### 7.1 Ulivanje goriva u kosilicu

#### UPUTA

- Ako se u kosilicu ulije gorivo koje nije prikladno za motor, kosilica se može oštetiti.
  - ▶ Pridržavajte se Uputa za uporabu motora.
- ▶ Isključite motor.
- ▶ Postavite kosilicu na ravnu površinu.

- ▶ Područje oko čepa spremnika goriva očistite vlažnom krpom.

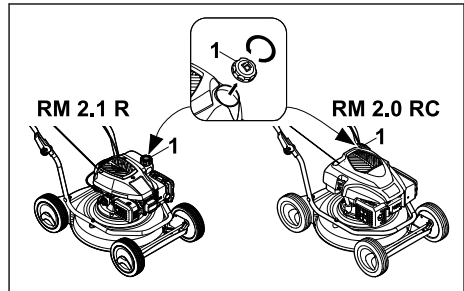

- ▶ Čep spremnika goriva (1) okrećite u smjeru suprotnom od kazaljke na satu dok se čep spremnika goriva ne može skinuti.
- ▶ Skinite čep spremnika za gorivo (1).
- ▶ Gorivo ulijte do najviše 15 mm od ruba spremnika goriva.
- ▶ Čep spremnika goriva (1) postavite na spremnik goriva.
- ▶ Čep spremnika goriva (1) okrećite u smjeru kazaljke na satu i čvrsto ga zategnite rukom. Spremnik goriva je zatvoren.

## 8 Namještanje kosilice za korisnika

### 8.1 Rasklapanje upravljača

- ▶ Isključite motor.
- ▶ Izvucite utikač svjeće.
- ▶ Postavite kosilicu na ravnu površinu.

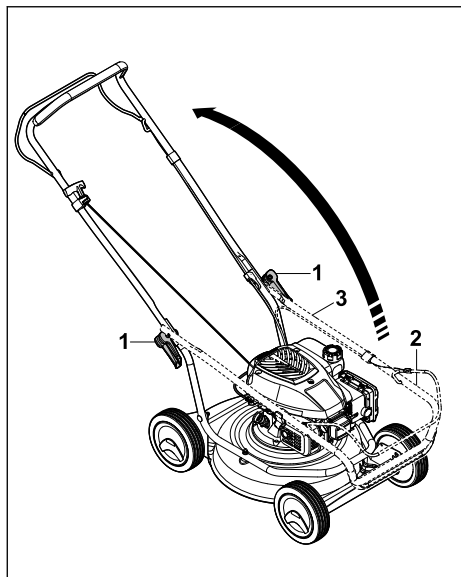

- ▶ Ako su brzi pritezači (1) zatvoreni, otvorite ih.
- ▶ Rasklopite upravljač (2) i pritom pazite da se uže (3) ne uklješti.
- ▶ Zatvorite brze pritezače (1). Upravljač (2) je čvrsto spojen s kosilicom.

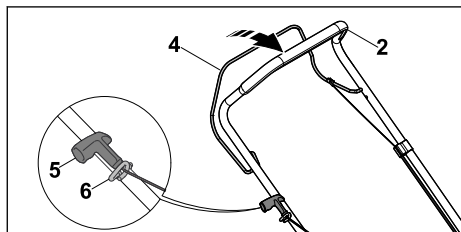

- ▶ Pritisnite dršku za pokretanje košnje (4) prema upravljaču (2) i držite je pritisnutom.
- ▶ Ručicu za pokretanje (5) povucite lagano u smjeru vodilice užeta (6).
- ▶ Ručicu za pokretanje (5) objesite u vodilicu užeta (6).
- ▶ Otpustite dršku za pokretanje košnje (4).
- ▶ Ponovno priključite utikač svjeće.

## 8.2 Sklapanje upravljača

Upravljač se može sklopiti radi uštede prostora prilikom transporta i skladištenja.

- ▶ Isključite motor.
- ▶ Izvucite utikač svjeće.
- ▶ Postavite kosilicu na ravnu površinu.
- ▶ Pritisnite dršku za pokretanje košnje prema upravljaču i držite je.

- ▶ Ručicu za pokretanje skinite s vodilice užeta i lagano je vraćajte u smjeru motora.
- ▶ Otpustite dršku za pokretanje košnje.
- ▶ Čvrsto držite upravljač i otpustite zvjezdaste matice.
- ▶ Preklopite upravljač prema naprijed.

## 9 Pokretati/startati i zaustaviti motor

### 9.1 Pokretanje motora

- ▶ Postavite kosilicu na ravnu površinu.

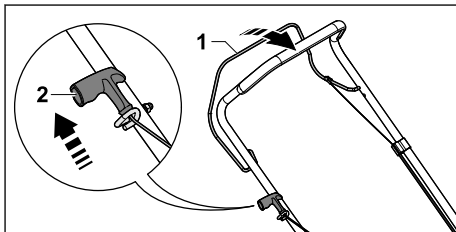

- ▶ Lijevom rukom pritisnite dršku za pokretanje košnje (1) prema upravljaču i držite je.
- ▶ Polako desnom rukom izvucite ručicu za pokretanje (2) do pojave otpora.
- ▶ Brzo izvlačite i vraćajte ručicu za pokretanje (2) dok motor radi.
- ▶ Ako se motor ne pokreće: pridržavajte se uputa za uporabu motora.

### 9.2 Isključivanje motora

- ▶ Postavite kosilicu na ravnu površinu.
- ▶ Otpustite dršku za pokretanje košnje. Motor se isključuje.
- ▶ Napustite korisnički položaj.

## 10 Provjera kosilice

### 10.1 Provjera upravljačkih elemenata

#### Drška za pokretanje košnje

- ▶ Isključite motor.
- ▶ Potpuno povucite dršku za pokretanje košnje u smjeru upravljača pa je otpustite.
- ▶ Ako se drška za pokretanje košnje teško pomiče ili se ne vrati u početni položaj: ne upotrebljavajte kosilicu i obratite se ovlaštenom trgovcu tvrtke STIHL. Drška za pokretanje košnje je neispravna.

### 10.2 Provjera noža

- ▶ Isključite motor.
- ▶ Izvucite utikač svjeće.
- ▶ Uspravljanje kosilice, 15.1.

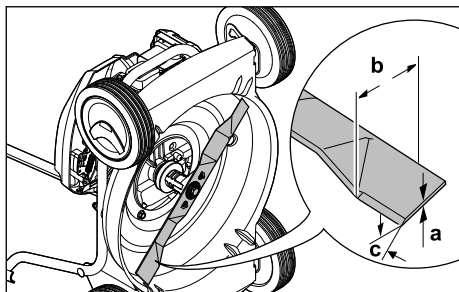

- ▶ Izmjerite sljedeće:
  - debljinu a
  - širinu b
  - kut oštrenja c
- ▶ Ako je debljina ili širina noža manja od minimalne debljine/širine: Zamjena noža, 19.2.
- ▶ Ako kut oštrenja nije u skladu s propisanim: Oštrenje noža, 19.2.
- ▶ U slučaju nejasnoća: obratite se ovlaštenom trgovcu tvrtke STIHL.

## 11 Rad kosilicom

### 11.1 Držanje i vođenje kosilice

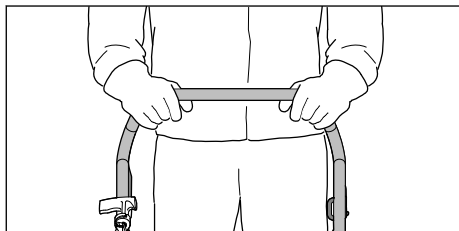

- ▶ Čvrsto držite upravljač objema rukama tako da ga palčevi obuhvaćaju.

### 11.2 Namještanje visine reza

Moguće je namjestiti 4 visine reza:

- 30 mm = položaj 1
- 50 mm = položaj 2
- 70 mm = položaj 3
- 85 mm = položaj 4.

Visina reza namješta se odvojeno sprijeda i straga. Sprijeda i straga mora biti namještena ista visina reza.

#### Namještanje visine reza straga

- ▶ Isključite motor.  
Nož se ne smije okretati.
- ▶ Postavite kosilicu na ravnu površinu.

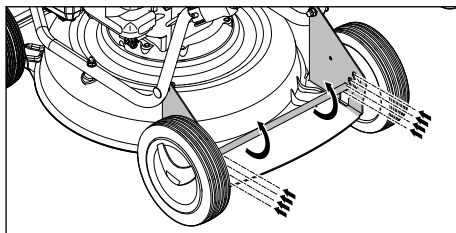

- ▶ Pritisnite stražnju osovinu prema dolje. Stražnja osovina je otpuštena i može se namjestiti.
- ▶ Postavite lijevu i desnu stranu stražnje osovine u željeni položaj.

#### Namještanje visine reza sprijeda

- ▶ Isključite motor.  
Nož se ne smije okretati.
- ▶ Postavite kosilicu na ravnu površinu.

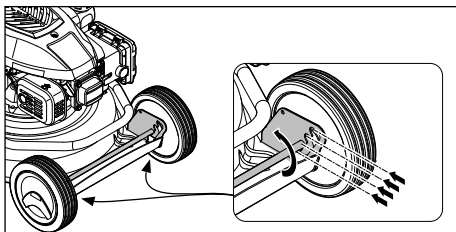

- ▶ Pritisnite prednju osovinu prema dolje. Prednja osovina je otpuštena i može se namjestiti.
- ▶ Postavite lijevu i desnu stranu prednje osovine u željeni položaj.

### 11.3 Malčiranje

Prilikom malčiranja odrezana se trava više puta usitnjava posebnim vođenjem zračne struje u području noža te se nakon toga upuhuje natrag u tratinu. Pokošena trava zadržava se na površini travnjaka, gdje lako trune i služi kao prirodno gnojivo. Lijep i gust travnjak možete dobiti čestim malčiranjem; pritom treba kositi jednu trećinu visine trave.

Preduvjeti za dobar rezultat malčiranja:

- Učestalost: u proljeće (glavno razdoblje rasta) minimalno dvaput tjedno, a u ljeto i jesen jedanput tjedno.
- Po mogućnosti radite kad je travnjak suh.
- Upotreblijavajte dobro naoštrene rezne noževe.
- Odaberite malu brzinu kretanja.
- Mijenjajte smjer košnje i vodite računa o preklapanju pokošениh staza.

- Ako je trava vrlo visoka, uvijek je kosite postupno.

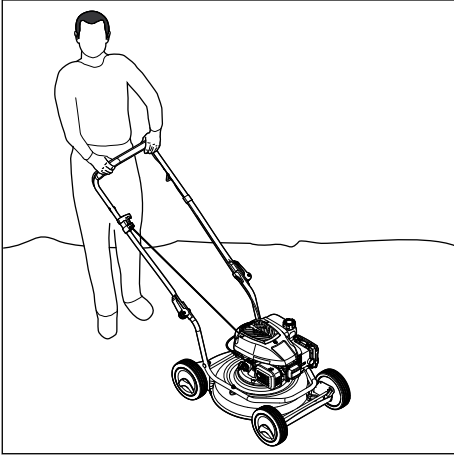

- ▶ Polako i kontrolirano gurajte kosilicu prema naprijed.

## 12 Nakon rada

### 12.1 Nakon rada

- ▶ Isključite motor.
- ▶ Ako je kosilica mokra: pričekajte da se kosilica osuši.
- ▶ Očistite kosilicu.

## 13 Transport

### 13.1 Transport kosilice

- ▶ Isključite motor.  
Nož se ne smije okretati.
- ▶ Izvucite utikač svjeće.

#### Guranje kosilice

- ▶ Polako i kontrolirano gurajte kosilicu prema naprijed.

#### Nošenje kosilice

- ▶ Nosite radne rukavice od otpornog materijala.

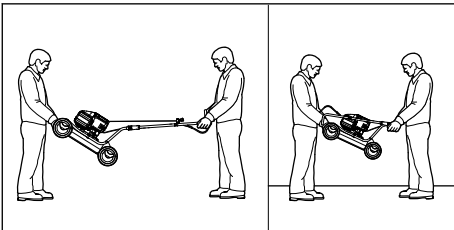

- ▶ Ako se kosilica nosi s otklopljenim upravljačem:

- ▶ Jedna osoba treba objema rukama pridržavati kosilicu za kućište sprijeda, a druga osoba objema rukama za upravljač.
- ▶ Kosilicu trebaju podići i nositi dvije osobe.
- ▶ Ako se kosilica nosi sa sklopljenim upravljačem:
  - ▶ Sklapanje upravljača,  8.2.
  - ▶ Jedna osoba treba objema rukama pridržavati kosilicu za kućište sprijeda, a druga osoba objema rukama za upravljač.
  - ▶ Kosilicu trebaju podići i nositi dvije osobe.

#### Transport kosilice u vozilu

- ▶ Osigurajte kosilicu u uspravnom položaju tako da se ne može prevrnuti niti pomicati.

## 14 Pohanjivanje/skladištenje

### 14.1 Skladištenje kosilice

- ▶ Isključite motor i pričekajte da se ohladi.
- ▶ Izvucite utikač svjeće.
- ▶ Skladištite kosilicu uz ispunjenje sljedećih uvjeta:
  - Kosilica je izvan dometa djece.
  - Kosilica je čista i suha.
  - Kosilica se ne može prevrnuti.
  - Kosilica se ne može otkotrljati.

## 15 Čistiti

### 15.1 Uspravljanje kosilice

- ▶ Ispraznite spremnik goriva.  
Motor se isključuje.
- ▶ Postavite kosilicu na ravnu površinu.
- ▶ Namjestite visinu reza na položaj 1,  11.2.

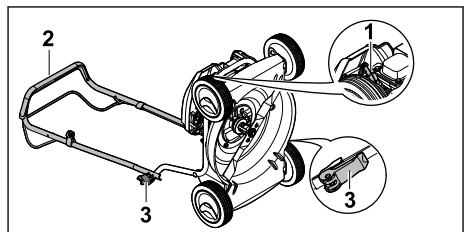

- ▶ Izvucite utikač svjeće (1).
- ▶ Čvrsto držite upravljač (2) i otvorite brze pritezače (3).
- ▶ Upravljač (2) rasklopite prema natrag.
- ▶ Uspravite kosilicu prema natrag.

### 15.2 Čišćenje kosilice

- ▶ Isključite motor.
- ▶ Pričekajte da se kosilica ohladi.
- ▶ Izvucite utikač svjeće.
- ▶ Očistite kosilicu vlažnom krpom.
- ▶ Očistite ventilacijske otvore četkicom.



- ▶ Uspravite kosilicu.
- ▶ Očistite područje oko noža i nož drvenim štapićem, mekanom četkom ili vlažnom krpom.

## 16 Održavati

### 16.1 Intervali održavanja

Intervali održavanja ovise o uvjetima okoline i radnim uvjetima. Tvrtka STIHL preporučuje sljedeće intervale održavanja:

#### Motor

- ▶ Motor održavajte u skladu s ovim Uputama za uporabu motora.

#### Kosilica

- ▶ Ovlašteni trgovac tvrtke STIHL treba provjeravati kosilicu svake godine.

### 16.2 Montaža i demontaža noža

#### 16.2.1 Demontaža noža

- ▶ Isključite motor.
- ▶ Izvucite utikač svjeće.
- ▶ Uspravite kosilicu.

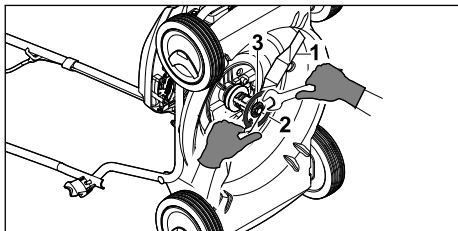

- ▶ Čvrsto držite nož (1).
- ▶ Odvrmite vijak (2) i skinite ga zajedno s podloškom (3).
- ▶ Skinite nož (1).
- ▶ Vijak (2) i podlošku (3) odložite u otpad. Za montažu noža (1) upotrijebite novi vijak i podlošku.

#### 16.2.2 Montaža noža

- ▶ Isključite motor.
- ▶ Izvucite utikač svjeće.
- ▶ Uspravite kosilicu.

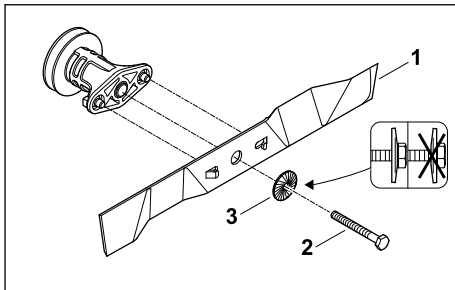

- ▶ Novu podlošku (3) postavite na novi vijak (2).
- ▶ Nanesite učvršćivač vijaka Loctite 243 na navoj vijka (2).
- ▶ Postavite nož (1) tako da izbočenja na kontaktnoj površini zahvaćaju u otvore na nožu (1).
- ▶ Uvijte vijak (2) zajedno s podloškom (3).

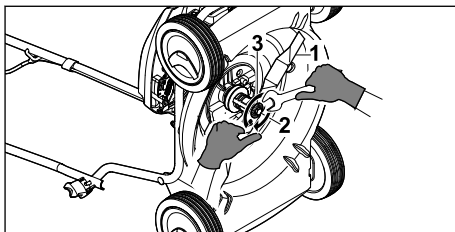

- ▶ Čvrsto držite nož (1).
- ▶ Vijak (2) zategnite momentom pritezanja od 65 Nm.

### 16.3 Oštrenje i uravnotežavanje noža

Za pravilno oštrenje i uravnotežavanje noža potrebno je puno vježbe.

STIHL preporučuje da ovlašteni trgovac tvrtke STIHL naoštiri i uravnoteži nož.



#### UPOZORENJE

- Rubovi oštrice noža su oštri. Korisnik se može posjeci.
  - ▶ Nosite radne rukavice od otpornog materijala.
- ▶ Isključite motor.
- ▶ Izvucite utikač svjeće.
- ▶ Uspravite kosilicu.
- ▶ Demontirajte nož.
- ▶ Naoštrite nož. Pritom obratite pažnju na kut oštrenja i hladite nož, 19.2.
- ▶ Nož ne smije poplaviti tijekom oštrenja.
- ▶ Montirajte nož.

- U slučaju nejasnoća: obratite se ovlaštenom trgovcu tvrtke STIHL.

- Ako su kosilica ili nož oštećeni: ne upotrebljavajte kosilicu ili nož i obratite se ovlaštenom trgovcu tvrtke STIHL.
- Ako su pločice s napomenama nečistljive ili oštećene: ovlašteni trgovac tvrtke STIHL treba zamijeniti pločice s napomenama.

## 17 Popravlјati

### 17.1 Popravlјanje kosilice

Korisnik ne može sam popraviti kosilicu ni nož.

## 18 Odkloniti smetnje/kvarove

### 18.1 Uklanjanje smetnji kosilice

| Smetnja  | Uzrok  | Rješenje  |
|--|--|---|
| Motor se ne može pokrenuti.                    | Drška za pokretanje košnje nije pritisnuta.  | ► Motor pokrenite u skladu s ovim Uputama za uporabu.                             |
|  | Spremnik goriva je prazan.   | ► Ulijte gorivo u kosilicu.   |
|  | Vod opskrbe gorivom je začepljen.  | ► Obratite se ovlaštenom trgovcu tvrtke STIHL.                                    |
|  | U spremniku se nalazi loše, onečišćeno ili staro gorivo.                               | ► Upotrijebite svjež benzin priznate marke.                                       |
|  | Zračni filter je prljav.   | ► Obratite se ovlaštenom trgovcu tvrtke STIHL.                                    |
|  | Utikač svjeće izvučen je iz svjeće ili je kabel za paljenje loše pričvršćen na utikač. | ► Natakните utikač svjeće.<br>► Provjerite spoj između kabela paljenja i utikača. |
|  | Svjećica je začađena, oštećena ili je razmak elektroda pogrešan.                       | ► Očistite ili zamijenite svjećicu.<br>► Namjestite razmak elektroda.             |
|  | Otpor na nožu je prevelik.   | ► Namjestite veću visinu reza.<br>► Pokrenite motor u nižoj travi.                |
| Motor se teško pokreće ili snaga motora slabi. | Kućište kosilice je začepljeno.  | Očistite kosilicu.  |
|  | Visina reza namještena je prenisko ili je prevelika brzina kretanja.                   | Prilagodite visinu reza ili sporije kosite.                                       |
|  | U spremniku goriva i rasplinjaču je voda ili je rasplinjač začepljen.                  | Ispraznite spremnik za gorivo, očistite vod goriva i rasplinjač.                  |
|  | Spremnik goriva je prljav.   | Obratite se ovlaštenom trgovcu tvrtke STIHL.                                      |
|  | Zračni filter je prljav.   | Obratite se ovlaštenom trgovcu tvrtke STIHL.                                      |
|  | Svjećica je začađena.  | Očistite ili zamijenite svjećicu.   |
| Motor se pretjerano zagrijava.                 | Razina motornog ulja je preniska.  | Motorno ulje dolijte ili zamijenite u skladu s ovim Uputama za uporabu motora.    |
|  | Rashladna rebra su prljava.  | Očistite kosilicu.  |
| Kosilica jako vibrira.                         | Nož je oštećen.  | Zamijenite nož.   |
|  | Nož nije pravilno montiran.  | Montirajte nož.   |
| Trava nije dobro odrezana.                     | Nož je tup ili istrošen.   | Naoštrite ili zamijenite nož.   |

## 19 Tehnički podaci

### 19.1 Kosilica STIHL RM 2.1 R, RM 2.0 RC

Tip motora:

- RM 2.1 R: STIHL EVC 200
- RM 2.0 RC: KOHLER HD675

Obujam:

- RM 2.1 R: 139 cm<sup>3</sup>
- RM 2.0 RC: 149 cm<sup>3</sup>

Snaga:

- RM 2.1 R: 2,1 kW (2,8 KS) pri 2800/min
- RM 2.0 RC: 2,2 kW (3,0 KS) pri 2800/min

Broj okretaja:

- RM 2.1 R: 2800/min
- RM 2.0 RC: 2800/min

Maksimalan sadržaj spremnika goriva:

- RM 2.1 R: 0,9 l
- RM 2.0 RC: 1,4 l

Težina:

- RM 2.1 R: 24 kg
- RM 2.0 RC: 27 kg

Širina reza:

- RM 2.1 R: 46 cm
- RM 2.0 RC: 46 cm

### 19.2 Nož

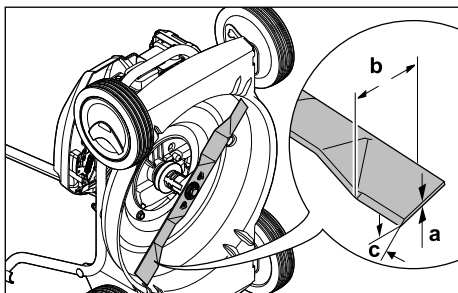

- Minimalna debljina a: 2,0 mm
- Minimalna širina b: 45 mm
- Kut oštrenja c: 30°

### 19.3 Vrijednosti emisija zvuka i vibracija

#### RM 2.1 R

K-vrijednost za razinu zvučnog tlaka iznosi 2 dB(A). K-vrijednost za razinu zvučne snage iznosi 1,4 dB(A). K-vrijednost za vibracije iznosi 3,16 m/s<sup>2</sup>.

- Razina zvučnog tlaka  $L_{pA}$  izmjerena prema normi 2006/42/EC: 79 dB(A)
- Razina zvučne snage  $L_{wA}$  izmjerena prema normi 2000/14/EC: 91 dB(A)

- Vrijednost vibracija  $a_{HV}$  izmjerena prema normi EN 12096, upravljač: 7,90 m/s<sup>2</sup>

#### RM 2.0 RC

K-vrijednost za razinu zvučnog tlaka iznosi 2 dB(A). K-vrijednost za razinu zvučne snage iznosi 2,1 dB(A). K-vrijednost za vibracije iznosi 2,20 m/s<sup>2</sup>.

- Razina zvučnog tlaka  $L_{pA}$  izmjerena prema normi 2006/42/EC: 79 dB(A)
- Razina zvučne snage  $L_{wA}$  izmjerena prema normi 2000/14/EC: 91,3 dB(A)
- Vrijednost vibracija  $a_{HV}$  izmjerena prema normi EN 12096, upravljač: 4,40 m/s<sup>2</sup>

Informacije o sukladnosti s Direktivom o vibracijama za poslodavce 2002/44/EC potražite na web-stranici [www.stihl.com/vib](http://www.stihl.com/vib).

### 19.4 REACH

REACH označava EG-odredbu/propis za registriranje, procjenjivanje i dozvolu/dopuštenje primjene kemikalija.

Informacije za ispunjenje REACH odredbe su pod [www.stihl.com/reach](http://www.stihl.com/reach) navedene.

## 20 Pričuvni dijelovi i pribor

### 20.1 Zamjenski dijelovi i pribor

**STIHL** Ovi simboli označavaju originalne zamjenske dijelove društva STIHL i originalni pribor društva STIHL.

STIHL preporučuje uporabu originalnih zamjenskih dijelova društva STIHL i originalnog pribora društva STIHL.

Društvo STIHL unatoč stalnom promatranju tržišta ne može procijeniti zamjenske dijelove i pribor drugih proizvođača u pogledu pouzdanosti, sigurnosti i prikladnosti i STIHL se ne može zauzeti za njihovu primjenu.

Originalni zamjenski dijelovi društva STIHL i originalan pribor društva STIHL dostupni su kod stručnog trgovca društva STIHL.

### 20.2 Ključni rezervni dijelovi

Tvrtka STIHL ne preuzima nikakvu odgovornost za materijalne štete i štete nanosene osobama koje su nastale zbog uporabe nedopuštenih dogradnih ili rezervnih dijelova.

- Nož: 6357 702 0102
- Vijak noža: 9008 319 9028
- Podloška: 0000 702 6600

## 21 Zbrinjavanje

### 21.1 Zbrinjavanje kosilice

Informacije o zbrinjavanju dostupne su kod ovlaštenog trgovca tvrtke STIHL.

- Kosilicu, nož, benzin, motorno ulje, pribor i ambalažu zbrinite propisno i na ekološki prihvatljiv način.

## 22 EU-izjava o sukladnosti

### 22.1 Kosilica STIHL RM 2.1 R, RM 2.0 RC

STIHL Tirol GmbH  
Hans Peter Stihl-Straße 5  
6336 Langkampfen

Austrija

izjavljuju uz samostalnu odgovornost da

- Izvedba: kosilica
- Tvornička marka: STIHL
- Vrsta: RM 2.1 R, RM 2.0 RC
- Serijska oznaka:  
– 6357

odgovara relevantnim odredbama Direktiva 2000/14/EC, 2006/42/EC, 2014/30/EU i 2011/65/EU te da je razvijena i proizvedena u skladu s verzijama sljedećih normi koje su na snazi na dan proizvodnje: EN ISO 5395-1, EN ISO 5395-2, EN ISO 14982.

Naziv i adresa ovlaštene ustanove:  
TÜV Rheinland LGA Products GmbH  
Tillystraße 2  
D-90431 Nürnberg

Izmjerena i zajamčena razina zvučne snage utvrđene su u skladu s Direktivom 2000/14/EC, prilog VIII.

Izmjerena razina zvučne snage:

- RM 2.1 R: 91 dB(A)
- RM 2.0 RC: 91,3 dB(A)

Jamčena razina zvučne snage:

- RM 2.1 R: 92 dB(A)
- RM 2.0 RC: 93 dB(A)

Tehnička dokumentacija pohranjena je u odjelu za potvrdu tehničke ispravnosti proizvoda tvrtke STIHL Tirol GmbH.

Godina proizvodnje i broj stroja navedeni su na kosilici.

Langkampfen, 2.1.2020.

STIHL Tirol GmbH

zastupa 

Matthias Fleischer, voditelj odjela za istraživanje i razvoj

zastupa 

Sven Zimmermann, voditelj odjela za osiguranje i unapređenje kvalitete

## 23 Adrese

### 23.1 STIHL – Glavna uprava

ANDREAS STIHL AG & Co. KG  
Postfach 1771  
D-71307 Waiblingen

### 23.2 STIHL – Prodajna društva

#### NJEMAČKA

STIHL Vertriebszentrale AG & Co. KG  
Robert-Bosch-Straße 13  
64807 Dieburg  
Telefon: +49 6071 3055358

#### AUSTRIJA

STIHL Ges.m.b.H.  
Fachmarktstraße 7  
2334 Vösendorf  
Telefon: +43 1 86596370

#### ŠVICARSKA

STIHL Vertriebs AG  
Isenrietstraße 4  
8617 Mönchaltorf  
Telefon: +41 44 9493030

#### ČEŠKA REPUBLIKA

Andreas STIHL, spol. s r.o.  
Chrlická 753  
664 42 Modřice

### 23.3 STIHL – Uvoznici

#### BOSNA I HERCEGOVINA

UNIKOMERC d. o. o.  
Bišće polje bb  
88000 Mostar  
Telefon: +387 36 352560  
Telefaks: +387 36 350536

**HRVATSKA**

UNIKOMERC – UVOZ d.o.o.

Sjedište:

Amruševa 10, 10000 Zagreb

Prodaja:

Ulica Kneza Ljudevita Posavskog 56, 10410

Velika Gorica

Telefon: +385 1 6370010

Telefaks: +385 1 6221569

**TURSKA**

SADAL TARIM MAKİNELERİ DIŞ TİCARET A.Ş.

Hürriyet Mahallesi Manas Caddesi No.1

35473 Menderes, İzmir

Telefon: +90 232 210 32 32

Telefaks: +90 232 210 32 33

**Innehållsförteckning**

|    |  |    |
|----|--|----|
| 1  | Förord.....                                | 77 |
| 2  | Information bruksanvisningen.....          | 77 |
| 3  | Översikt.....                              | 78 |
| 4  | Säkerhetsanvisningar.....                  | 78 |
| 5  | Göra gräsklippare klar att användas.....   | 83 |
| 6  | Fylla på motorolja.....                    | 83 |
| 7  | Tanka gräsklippare.....                    | 83 |
| 8  | Ställa in gräsklippare för användaren..... | 84 |
| 9  | Starta och stäng av motorn.....            | 84 |
| 10 | Kontrollera gräsklippare.....              | 85 |
| 11 | Arbeta med gräsklipparen.....              | 85 |
| 12 | Efter arbetet.....                         | 86 |
| 13 | Transport.....                             | 86 |
| 14 | Förvaring.....                             | 86 |
| 15 | Rengöring.....                             | 87 |
| 16 | Underhåll.....                             | 87 |
| 17 | Reparera.....                              | 88 |
| 18 | Felavhjälpning.....                        | 88 |
| 19 | Tekniska data.....                         | 89 |
| 20 | Reservdelar och tillbehör.....             | 90 |
| 21 | Kassering.....                             | 90 |
| 22 | EU-försäkran om överensstämmelse.....      | 90 |

**1 Förord**

Hej!

Tack för att du valt en produkt från STIHL. Vi utvecklar och tillverkar produkter av mycket hög kvalitet som uppfyller våra kunders behov. Därför är våra produkter mycket säkra även när de belastas mycket.

STIHL ger även en förstklassig service. Hos våra återförsäljare får du kompetent rådgivning och instruktioner samt tekniska råd.

STIHL strävar efter att arbeta på ett sätt som är så hållbart och ansvarsfullt mot naturen som möjligt. Denna bruksanvisning är till för att hjälpa dig att använda din STIHL produkt på ett säkert och miljövänligt sätt över lång tid.

Vi uppskattar ditt förtroende för oss och önskar dig lycka till med din STIHL-produkt.



Dr Nikolas Stihl

**VIKTIGT! LÄS BRUKSANVISNINGEN INNAN DU ANVÄNDER PRODUKTEN OCH SPARA DEN.****2 Information bruksanvisningen****2.1 Gällande dokument**

Denna bruksanvisning är en original bruksanvisning från tillverkaren enligt EG-riktlinjen 2006/42/EC.

De lokala säkerhetsföreskrifterna gäller.

► Läs, förstå och förvara följande dokument, förutom bruksanvisningen:

- RM 2.1 R bruksanvisning motor STIHL EVC 200.2
- RM 2.0 RC bruksanvisning motor KOHLER HD675

**2.2 Varningar i texten****! FARA**

- Varnar för faror som leder till allvarliga skador eller dödsfall.
  - Med åtgärderna kan man förhindra allvarliga skador eller dödsfall.

**! VARNING**

- Varnar för faror som **kan** leda till allvarliga skador eller dödsfall.
  - Med åtgärderna kan man förhindra allvarliga skador eller dödsfall.

**OBS!**

- Varnar för faror som kan leda till materialskador.
  - Med åtgärderna kan man förhindra materialskador.

## 2.3 Symboler i texten



Denna symbol hänvisar till ett kapitel i denna bruksanvisning.

## 3 Översikt

### 3.1 Gräsklippare

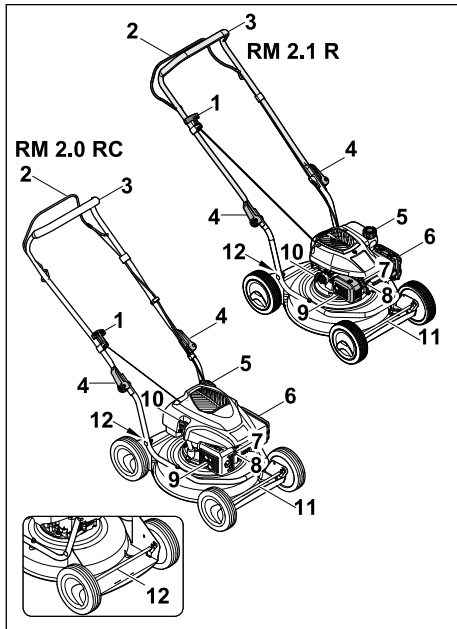

- 1 Startgrepp**  
Startgreppet används för att starta motorn.
- 2 Inkopplingsbygel för klippning**  
Inkopplingsbygeln för klippning används för att starta och stänga av motorn.
- 3 Styrhandtag**  
Styrhandtaget används för att hålla, styra och transportera gräsklipparen.
- 4 Snabblåsspakar**  
Snabblåsspakarna klämmer fast styrhandtaget på gräsklipparen.
- 5 Bränsletanklock**  
Bränsletanklocket stänger öppningen för påfyllning av bensin.
- 6 Filterlock**  
Filterlocket täcker luftfiltret.
- 7 Tändstift**  
Tändstiftet antänder bränsle-luftblandningen i motorn.

### 8 Tändstiftskontakt

Tändstiftskontakten ansluter tändledningen till tändstiftet.

### 9 Ljuddämpare

Ljuddämparen minskar gräsklipparens buller.

### 10 Motoroljelock

Motoroljelocket stänger öppningen för påfyllning av motorolja.

### 11 Klipphöjdställning fram

Klipphöjdställningen används för inställning av klipphöjden.

### 12 Klipphöjdställning bak

Klipphöjdställningen används för inställning av klipphöjden.

## 3.2 Symboler

Symbolerna kan finnas på gräsklipparen och betyder följande:



**LWA** 2000/14/EC i dB(A) för att kunna jämföra produkternas buller.



Denna symbol betecknar bränsletanklocket.



Denna symbol betecknar motoroljelocket.

## 4 Säkerhetsanvisningar

### 4.1 Varningssymboler

Varningssymbolerna på gräsklipparen betyder följande:



Beakta säkerhetsanvisningarna och deras åtgärder.



Läs, förstå och förvara bruksanvisningen.



Beakta säkerhetsanvisningarna för föremål som slungas iväg och deras åtgärder.



Ta inte på den roterande kniven.



Dra bort tändstiftskontakten under transport, förvaring, underhåll eller reparation.



Håll säkerhetsavståndet.

## 4.2 Användning enligt föreskrifterna

Gräsklipparen STIHL RM 2.1 R eller RM 2.0 RC är avsedd för att klippa gräs.

### ▲ VARNING

- Om gräsklipparen inte används enligt föreskrifterna kan detta orsaka allvarliga personskador eller dödsfall och saksador.
  - ▶ Använd gräsklipparen enligt beskrivningen i denna bruksanvisning och i motorns bruksanvisning.

## 4.3 Krav på användaren

### ▲ VARNING

- Användare utan introduktion kan inte känna igen och bedöma riskerna med gräsklipparen. Detta kan orsaka allvarliga personskador eller dödsfall.



- ▶ Läs, förstå och förvara bruksanvisningen.

- ▶ Om gräsklipparen lämnas ut till en annan person: skicka med gräsklipparens och motorns bruksanvisning.
- ▶ Se till att användaren uppfyller följande krav:
  - Användaren är utvilad.
  - Användaren har inte nedsatt fysisk, sensorisk eller mental förmåga att använda gräsklipparen. Om användaren har nedsatt fysisk, sensorisk eller mental förmåga får användaren endast använda den under uppsikt eller efter instruktioner av en ansvarig person.
  - Användaren kan känna igen och bedöma riskerna med gräsklipparen.
  - Användaren är medveten om att vederbörande är ansvarig för olyckor och skador.
  - Användaren är myndig eller utbildad i ett yrke under uppsikt enligt nationella regler.
  - Användaren har fått instruktioner av en STIHL servande fackhandel eller en sakkunnig person innan vederbörande använder gräsklipparen för första gången.

- Användaren är inte påverkad av alkohol, medicin eller droger.
- ▶ Om något är oklart: kontakta en STIHL servande fackhandel.

## 4.4 Klädsel och utrustning

### ▲ VARNING

- Under arbetet kan föremål kastas upp med hög hastighet. Användaren kan skadas.
  - ▶ Använd långbyxor av kraftigt material.
- Det uppstår buller under arbetet. Buller kan skada hörseln.
  - ▶ Använd hörselskydd.
- Under arbetet kan damm virvla upp. Damm som andas in kan skada hälsan och orsaka allergiska reaktioner.
  - ▶ Om damm virvlas upp: använd en dammskyddsmask.
- Olämplig klädsel kan fastna i trä, grenar och gräsklipparen. Användare utan lämplig klädsel kan skadas svårt.
  - ▶ Använd åtsittande klädsel.
  - ▶ Ta av schalar och smycken.
- Under rengöring, underhåll och transport kan användaren komma i kontakt med kniven. Användaren kan skadas.
  - ▶ Använd arbetshandskar av kraftigt material.
  - ▶ Använd stadiga, stängda skor med räfflad sula.
- Om användaren har olämpliga skor finns en halkrisk. Användaren kan skadas.
- När kniven slipas kan partiklar slungas iväg. Användaren kan skadas.
  - ▶ Använd åtsittande skyddsglasögon. Lämpliga skyddsglasögon har kontrollerats enligt normen EN 166 eller nationella föreskrifter, och finns att få med motsvarande märkning i handeln.
  - ▶ Använd arbetshandskar av kraftigt material.

## 4.5 Arbetsområde och omgivning

### ▲ VARNING

- Obehöriga personer, barn och djur kan inte känna igen och bedöma riskerna med gräsklipparen och föremål som slungas iväg. Detta kan orsaka allvarliga personskador och saksador.



- ▶ Håll obehöriga personer, barn och djur borta från arbetsområdet.

- ▶ Håll ett avstånd till föremål.
- ▶ Lämna inte gräsklipparen utan tillsyn.

- ▶ Se till att barn förhindras att leka med gräsklipparen.
- När motorn går kommer det ut avgaser ur ljuddämparen. Varma avgaser kan antända lättantändliga material och utlösa en brand.
  - ▶ Håll bort avgasstrålen från eldfarliga material.

## 4.6 Säker användning

### 4.6.1 Gräsklippare

Gräsklipparen är i säkert bruksskick när följande villkor uppfylls:

- Gräsklipparen är oskadad.
- Det kommer inte ut bensin ur gräsklipparen.
- Bränsletankens lock är stängt.
- Det kommer inte ut motorolja ur gräsklipparen.
- Motoroljelocket är stängt.
- Gräsklipparen är ren.
- Manöverreglagen fungerar och är oförändrade.
- Kniven har monterats rätt.
- STIHL originaltillbehör har monterats på denna gräsklippare.
- Tillbehöret har monterats rätt.
- Fjäderbelastade mekanismer är oskadade och fungerar.
- Motorn stannar när inkopplingsbygeln för klippning släpps.



## ▲ VARNING

- Om maskinen inte är i säkert bruksskick fungerar komponenterna inte längre på rätt sätt, säkerhetsanordningarna är ur funktion och bränsle rinner ut. Detta kan orsaka allvarliga personskador eller dödsfall.
  - ▶ Arbeta med en oskadad gräsklippare.
  - ▶ Om det kommer ut bensin ur gräsklipparen: använd inte gräsklipparen och kontakta en STIHL servande fackhandel.
  - ▶ Stäng bränsletankens lock.
  - ▶ Om det kommer ut motorolja ur gräsklipparen: använd inte gräsklipparen och kontakta en STIHL servande fackhandel.
  - ▶ Stäng motoroljelocket.
  - ▶ Om gräsklipparen är smutsig: rengör gräsklipparen.
  - ▶ Manipulera inte gräsklipparen och dess säkerhetssystem.
  - ▶ Manipulering av gräsklipparen, som förändrar effekten eller förbränningsmotorns varvtal, är absolut förbjuden.
  - ▶ Om manöverreglagen inte fungerar: använd inte gräsklipparen.
  - ▶ Fjäderbelastade mekanismer kan avge lagrad energi.

- ▶ Montera STIHL originaltillbehör på denna gräsklippare.
- ▶ Montera kniven enligt beskrivningen i denna bruksanvisning.
- ▶ Montera tillbehöret enligt beskrivningen i denna bruksanvisning eller i tillbehörets bruksanvisning.
- ▶ Stick inte in föremål i gräsklipparens öppningar.
- ▶ Byt ut utslitna eller skadade informationsskyltar.
- ▶ Om något är oklart: kontakta en STIHL servande fackhandel.

### 4.6.2 Kniv

Kniven är i säkert bruksskick när följande villkor uppfylls:

- Kniven och komponenterna är oskadade.
- Kniven är inte deformerad.
- Kniven har monterats rätt.
- Kniven har slipats rätt.
- Kniven är gradfri.
- Kniven har balanserats rätt.
- Knivens minsta bredd har inte underskridits,  19.2.
- Slipvinkeln är rätt,  19.2.

## ▲ VARNING

- Om kniven inte är i säkert bruksskick kan delar lossna och slungas iväg. Detta kan orsaka allvarliga personskador.
  - ▶ Arbeta med en oskadad kniv och oskadade komponenter.
  - ▶ Montera kniven rätt.
  - ▶ Slipa kniven rätt.
  - ▶ Om den minsta tjockleken eller den minsta bredden har underskridits: byt ut kniven.
  - ▶ Låt en STIHL servande fackhandel balansera kniven.
  - ▶ Om något är oklart: kontakta en STIHL servande fackhandel.

## 4.7 Bränsle och tankning

### ▲ VARNING

- Bensin är bränslet som används för denna gräsklippare. Bensin är lättantändligt. Om bensin kommer i kontakt med öppen eld eller varma föremål kan bensin utlösa en brand eller explosion. Detta kan orsaka allvarliga personskador eller dödsfall och saksador.
  - ▶ Skydda bensin mot värme och eld.
  - ▶ Spill inte ut bensin.
  - ▶ Om bensin har spillts ut: torka bort bensin med en trasa och försök först starta motorn när alla gräsklipparens delar är torra.



- ▶ Rökning förbjuden.
- ▶ Tanka inte i närheten av öppen eld.
- ▶ Stäng av motorn och låt den svalna före tankning.
- ▶ Om tanken måste tömmas: gör detta utomhus.
- ▶ Starta motorn minst 3 m från tankningsplatsen.
- ▶ Förvara aldrig gräsklipparen inomhus med bensen i tanken.
- Bensenånga som andas in kan orsaka förgiftning.
  - ▶ Andas inte in bensenånga.
  - ▶ Tanka på en väl ventilerad plats.
- Under arbetets gång blir gräsklipparen varm. Bensen utvidgas och kan orsaka ett övertryck i bränsletanken. Bensen kan spruta ut när bränsletanklocket öppnas. Bensen som sprutar ut kan antändas. Användaren kan skadas allvarligt.
  - ▶ Låt först gräsklipparen svalna och öppna sedan bränsletanklocket.
- Kläder som kommer i kontakt med bensen kan vara lättantändliga. Detta kan orsaka allvarliga personskador eller dödsfall och sakskador.
  - ▶ Om kläder kommer i kontakt med bensen: byt kläder.
- Bensen kan skada miljön.
  - ▶ Spill inte ut bränsle.
  - ▶ Sluthantera bensen enligt föreskrift och miljövänligt.
- Bensen som kommer i kontakt med hud eller ögon kan orsaka irritation.
  - ▶ Undvik kontakt med bensen.
  - ▶ Om den kommer i kontakt med huden: tvätta hudområdet omedelbart med rikliga mängder vatten och tvål.
  - ▶ Om den kommer i kontakt med ögonen: spola ögonen med rikligt med vatten i minst 15 minuter och uppsök läkare.
- Gräsklipparens tändsystem alstrar gnistor. Gnistor kan komma ut och orsaka brand och explosion i en miljö med lättantändliga eller explosiva material. Detta kan orsaka allvarliga personskador eller dödsfall och sakskador.
  - ▶ Använd tändstift enligt beskrivningen i motorns bruksanvisning.
  - ▶ Skruva fast och dra åt tändstiftet.
  - ▶ Fäst tändstiftskontakten hårt.
- Om gräsklipparen tankas med bensen som är olämplig för motorn kan gräsklipparen skadas.
  - ▶ Använd färsk, blyfri bensen av känt märke.
  - ▶ Beakta uppgifterna i motorns bruksanvisning.

## 4.8 Arbeta

### ⚠ VARNING

- Om användaren inte startar motorn rätt kan användaren förlora kontrollen över gräsklipparen. Användaren kan skadas allvarligt.
  - ▶ Starta motorn enligt beskrivningen i denna bruksanvisning.
- Användaren kan inte längre arbeta koncentrerat i vissa situationer. Användaren kan snubbla, ramla och skadas allvarligt.
  - ▶ Arbeta lugnt och med eftertanke.
  - ▶ Klipp endast vid god sikt. Använd inte med gräsklipparen om ljuset och synförhållandena är dåliga.
  - ▶ Bara en person får använda gräsklipparen.
  - ▶ Se upp för hinder.
  - ▶ Vält inte gräsklipparen.
  - ▶ Se alltid till att du står stadigt på marken och håller balansen när du arbetar.
  - ▶ Om du känner att du blir trött: ta en paus.
  - ▶ Om du klipper i en sluttning: klipp på tvären mot sluttningen.
  - ▶ Klipp inte i sluttningar med en stigning på över 25° (46,6 %).
  - ▶ Var särskilt uppmärksam när gräsklipparen används i närheten av sluttningar, stup, diken, deponier och vallar.
  - ▶ Planera arbetstiden så att du undviker hög belastning under en längre tidsperiod.
- Maskinen alstrar giftiga avgaser när motorn går. Avgaser som andas in kan orsaka förgiftning.
  - ▶ Andas inte in avgaserna.
  - ▶ Använd gräsklipparen på en väl ventilerad plats.
  - ▶ Vid illamående, huvudvärk, synstörningar, hörsselfel eller svindel: avsluta arbetet och uppsök en läkare.
- Om användaren använder hörselskydd och motorn går kan användaren ev. höra och uppskatta ljud sämre.
  - ▶ Arbeta lugnt och med eftertanke.
- Gräsklipparen är utrustad med en motorstoppanordning.
  - ▶ Motorn och kniven stannar inom 3 sekunder när inkopplingsbygeln för klippning släpps.
- Användaren kan skära sig på den roterande kniven. Användaren kan skadas allvarligt.
  - ▶ Dra bort tändstiftskontakten.





- ▶ Ta inte på den roterande kniven.
- ▶ Om kniven blockeras av ett föremål: stäng av motorn. Först därefter får föremålet tas bort.
- Om gräsklipparen förändras eller betar sig ovanligt under arbetet kan gräsklipparen vara i osäkert bruksskick. Detta kan orsaka allvarliga personskador och saksador.
  - ▶ Avsluta arbetet och kontakta en STIHL servande fackhandel.
- Under arbetet kan vibration pga gräsklipparen uppstå.
  - ▶ Använd arbetshandskar.
  - ▶ Lägg in arbetspauser.
  - ▶ Om du känner av cirkulationsrubbingar: kontakta en läkare.
- Kontrollera ytan som ska klippas och se upp för hinder. Om kniven träffar ett främmande föremål under arbetet kan det eller delar av det slungas iväg med hög hastighet. Detta kan orsaka personskador och saksador.



- ▶ Ta bort främmande föremål, t.ex. stenar, pinnar, ståltråd, leksaker eller annat från arbetsområdet. Markera dolda föremål som inte kan tas bort.
- När du släpper inkopplingsbygeln för klippning fortsätter kniven rotera en kort tid. Detta kan orsaka allvarliga personskador.



- ▶ Vänta tills kniven har slutat rotera.
- Om den roterande kniven träffar ett hårt föremål kan det uppstå gnistor. Gnistor kan orsaka brand i en miljö med lättantändliga material. Detta kan orsaka allvarliga personskador eller dödsfall och saksador.
  - ▶ Arbeta inte i en miljö med lättantändliga material.
- Om gräsklipparen ställs på en sluttande yta kan den rulla iväg oavsiktligt. Detta kan orsaka personskador och saksador.
  - ▶ Släpp gräsklipparen endast när den står på en plan yta och inte kan rulla iväg av sig själv.
- Om föremål fästes på styrhandtaget kan gräsklipparen välta pga den extra vikten. Detta kan orsaka personskador och saksador.
  - ▶ Fäst inga föremål på styrhandtaget.

## ▲ FARA

- Om arbetet sker i närheten av spänningsförande kablar kan kniven komma i kontakt med de spänningsförande kablarna och skada dem. Detta kan orsaka allvarliga personskador eller dödsfall.

- ▶ Arbeta inte i närheten av spänningsförande kablar.
- Om arbete sker under ett åskväder kan användaren träffas av ett blixtnedslag. Detta kan orsaka allvarliga personskador eller dödsfall.
  - ▶ Vid åskväder: arbeta inte.
- Om användaren arbetar i regn finns en halkrisk. Detta kan orsaka allvarliga personskador eller dödsfall.
  - ▶ Om det regnar: arbeta inte.

## 4.9 Transport

### ▲ VARNING

- Under transporten kan gräsklipparen välta eller flytta på sig. Detta kan orsaka personskador och saksador.
  - ▶ Stäng av motorn.



- ▶ Vänta tills kniven har slutat rotera.



- ▶ Dra bort tändstiftskontakten.

- ▶ Säkra gräsklipparen med spännband, remmar eller ett nät på en lämplig lastyta så att den inte kan välta eller flytta på sig.
- Efter att motorn har gått kan ljuddämparen och motorn vara varm. Användaren kan bränna sig vid transporten.
  - ▶ Skjut gräsklipparen.
- Gräsklipparen är tung. Om användaren bär gräsklipparen själv kan vederbörande skadas.
  - ▶ Använd arbetshandskar.
  - ▶ Bär gräsklipparen med två man.

## 4.10 Förvaring

### ▲ VARNING

- Barn kan inte känna igen och bedöma riskerna med en gräsklippare. Barn kan skadas allvarligt.
  - ▶ Stäng av motorn.
  - ▶ Förvara gräsklipparen utom räckhåll för barn.
  - ▶ Förvara gräsklipparen på en ren och torr plats.
- Om gräsklipparen förvaras på en sluttande yta kan den rulla iväg av misstag. Detta kan orsaka personskador och saksador.
  - ▶ Förvara gräsklipparen endast på plana ytor.

## 4.11 Rengöring, underhåll och reparation

### ▲ VARNING

- Om motorn går under rengöring, underhåll eller reparation kan detta orsaka allvarliga personskador och saksador.

- Stäng av motorn.



- Vänta tills kniven har slutat rotera.



- Dra bort tändstiftskontakten.

- Efter att motorn har gått kan ljuddämparen och motorn vara varm. Detta kan orsaka brännskador.

- Vänta, tills ljuddämparen och motorn har svalnat.

- Ett kraftigt rengöringsmedel, rengöring med en vattenstråle eller vassa föremål kan skada gräsklipparen eller kniven. Om gräsklipparen eller kniven inte rengörs på rätt sätt fungerar komponenterna kanske inte längre och säkerhetsanordningarna sätts ur spel. Detta kan orsaka allvarliga personskador.

- Rengör gräsklipparen och kniven enligt beskrivningen i denna bruksanvisning, 15.2.

- Om gräsklipparen eller kniven inte repareras eller underhålls på rätt sätt fungerar komponenterna kanske inte längre och säkerhetsanordningarna sätts ur spel. Detta kan orsaka allvarliga personskador eller dödsfall.

- Byt ut slitna eller skadade delar.
- Om underhåll eller reparation måste utföras på gräsklipparen: kontakta en STIHL servande fackhandel.
- Utför underhåll på kniven enligt beskrivningen i denna bruksanvisning.

- Under rengöring, underhåll eller reparation av kniven kan användaren skära sig på de vassa eggarna. Användaren kan skadas.

- Använd arbetshandskar av kraftigt material.
- Kniven kan bli varm under slipningen. Användaren kan bränna sig.

- Vänta tills kniven har svalnat.
- Använd arbetshandskar av kraftigt material.

## 5 Göra gräsklippare klar att användas

### 5.1 Göra gräsklippare klar att användas

Innan allt arbete påbörjas måste följande steg utföras:

- Se till att följande komponenter är i säkert bruksskick:
  - Gräsklippare, 4.6.1.
  - Kniv, 4.6.2.
- Rengöra gräsklippare, 15.2.
- Kontrollera kniv, 10.2.
- Fylla på motorolja, 6.1.
- Fälla upp styrhandtag, 8.1.
- Tanka gräsklippare, 7.1.
- Ställa in klipphöjd, 11.2.
- Kontrollera manöverreglage, 10.1.
- Om stegen inte kan utföras: använd inte gräsklipparen och kontakta en STIHL servande fackhandel.

## 6 Fylla på motorolja

### 6.1 Fylla på motorolja

Motoroljan smörjer och kyler motorn.

Motoroljans specifikation och påfyllningsmängden finns i motorns bruksanvisning.

**OBS!**

- Ingen motorolja är ifylld vid leveransen. Startning av motorn utan eller med för lite motorolja kan skada gräsklipparen.

- Kontrollera motorns oljenivå innan varje startning och fyll på motorolja vid behov.

- Fyll på motorolja enligt beskrivningen i motorns bruksanvisning.

## 7 Tanka gräsklippare

### 7.1 Tanka gräsklippare

**OBS!**

- Om gräsklipparen inte tankas med rätt bränsle kan gräsklipparen skadas.

- Beakta motorns bruksanvisning.

- Stäng av motorn.
- Ställ gräsklipparen på en plan yta.
- Rengör området kring bränsletankens lock med en fuktig trasa.

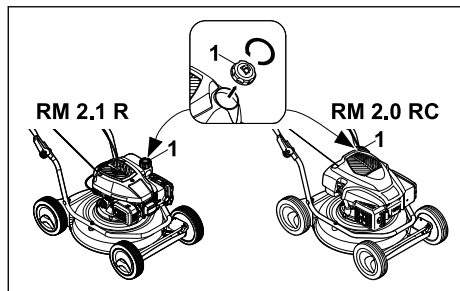

- ▶ Vrid bränsletankens lock (1) moturs, tills bränsletankens lock kan tas bort.
- ▶ Ta bort bränsletankens lock (1).
- ▶ Fyll på bränsle så att det är kvar minst 15 mm till kanten på bränsletanken.
- ▶ Placera bränsletankens lock (1) på bränsletanken.
- ▶ Vrid bränsletankens lock (1) medurs och dra åt den för hand. Bränsletanken är stängd.

## 8 Ställa in gräsklippare för användaren

### 8.1 Fälla upp styrhandtag

- ▶ Stäng av motorn.
- ▶ Dra bort tändstiftskontakten.
- ▶ Ställ gräsklipparen på en plan yta.

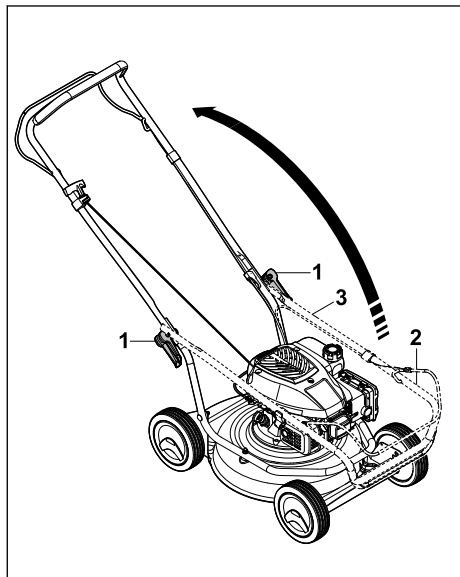

- ▶ Öppna snabbblässpakarna (1) om de är stängda.

- ▶ Fäll upp styrhandtaget (2) och se till att wiren (3) inte kläms fast.
- ▶ Stäng snabbblässpakarna (1). Styrhandtaget (2) är fast anslutet till gräsklipparen.

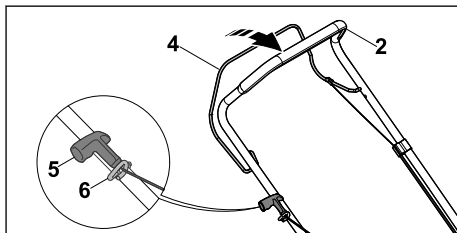

- ▶ Tryck inkopplingsbygeln för klippning (4) mot styrhandtaget (2) och håll den så.
- ▶ Dra startgreppet (5) långsamt i riktning mot linstyrningen (6).
- ▶ Fäst startgreppet (5) i linstyrningen (6).
- ▶ Släpp inkopplingsbygeln för klippning (4).
- ▶ Fäst tändstiftskontakten igen.

### 8.2 Fälla ned styrhandtag

Styrhandtaget kan fällas ned för plats sparande transport och förvaring.

- ▶ Stäng av motorn.
- ▶ Dra bort tändstiftskontakten.
- ▶ Ställ gräsklipparen på en plan yta.
- ▶ Tryck inkopplingsbygeln för klippning mot styrhandtaget och håll den så.
- ▶ Lossa startgreppet ur linstyrningen och släpp tillbaka den långsamt mot motorn.
- ▶ Släpp inkopplingsbygeln för klippning.
- ▶ Håll fast styrhandtaget och lossa stjärngreppsmuttrarna.
- ▶ Fäll ned styrhandtaget framåt.

## 9 Starta och stäng av motorn

### 9.1 Starta motor

- ▶ Ställ gräsklipparen på en plan yta.

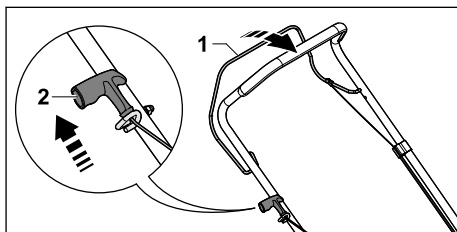

- ▶ Tryck inkopplingsbygeln för klippning (1) mot styrhandtaget med vänster hand och håll den så.

- ▶ Dra ut startgreppet (2) långsamt med höger hand tills du känner ett motstånd.
- ▶ Dra ut startgreppet (2) snabbt och låt det gå tillbaka tills motorn går.
- ▶ Om motorn inte startar: beakta motorns bruksanvisning.

## 9.2 Stänga av motor

- ▶ Ställ gräsklipparen på en plan yta.
- ▶ Släpp inkopplingsbygeln för klippning. Motorn stannar.
- ▶ lämna arbetspositionen.

## 10 Kontrollera gräsklippare

### 10.1 Kontrollera manöverreglage



#### Inkopplingsbygel för klippning

- ▶ Stäng av motorn.
- ▶ Dra klippningens inkopplingsbygel helt mot styrhandtaget och släpp den igen.
- ▶ Om klippningens inkopplingsbygel är trög eller inte fjädrar tillbaka till utgångsläget: använd inte gräsklipparen och kontakta en STIHL servande fackhandel. Klippningens inkopplingsbygel är defekt.

### 10.2 Kontrollera kniv

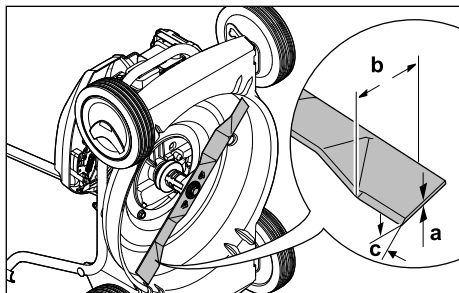
- ▶ Stäng av motorn.
- ▶ Dra bort tändstiftskontakten.
- ▶ Ställa upp gräsklippare,  15.1.



- ▶ Mät följande:
  - Tjocklek a
  - Bredd b
  - Slipvinkel c
- ▶ Om den minsta tjockleken eller den minsta bredden har underskridits: Byt kniv,  19.2.
- ▶ Om slipvinkeln inte är rätt: Slipa kniv,  19.2.
- ▶ Om något är oklart: kontakta en STIHL servande fackhandel.

## 11 Arbeta med gräsklipparen

### 11.1 Hålla fast och styra gräsklippare

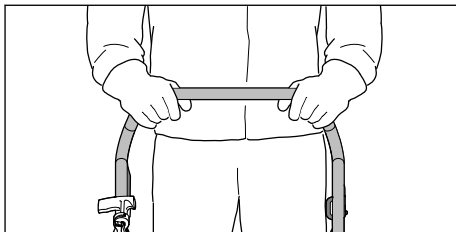

- ▶ Håll fast styrhandtaget med båda händerna så att tummarna når runt styrhandtaget.

### 11.2 Ställa in klipphöjd

4 klipphöjder kan ställas in:

- 30 mm = position 1
- 50 mm = position 2
- 70 mm = position 3
- 85 mm = position 4

Klipphöjden ställs in enskilt för bak och fram. Inställningen av klipphöjden måste vara identisk bak och fram.

#### Ställa in klipphöjd bak

- ▶ Stäng av motorn. Kniven får inte rotera.
- ▶ Ställ gräsklipparen på en plan yta.

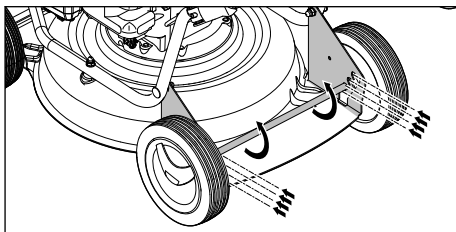

- ▶ Tryck ned bakaxeln. Bakaxeln är lossad och kan justeras.
- ▶ Ställ bakaxeln till vänster och höger i önskat läge.

#### Ställa in klipphöjd fram

- ▶ Stäng av motorn. Kniven får inte rotera.
- ▶ Ställ gräsklipparen på en plan yta.

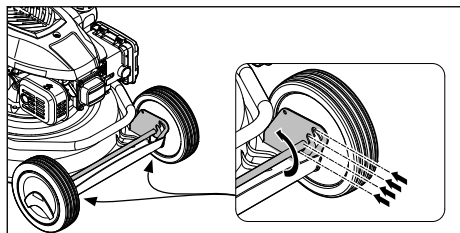

- ▶ Tryck ned framaxeln.  
Framaxeln är lossad och kan justeras.
- ▶ Ställ framaxeln till vänster och höger i önskat läge.

### 11.3 Bioklippning

Vid bioklippning skärs det avklippta gräset sönder flera gånger tack vare ett speciellt luftflöde i knivområdet och blåses sedan tillbaka till gräsmattebotten. Klippmaterialet lämnas kvar på gräsytan, där det lätt förmultnar och återförs till kretsloppet som gödning. En vacker och tät gräsmatta får du genom att bioklippa ofta, en tredjedel av gräshöjden bör då klippas.

Förutsättningar för ett bra bioklippresultat:

- Hur ofta: på våren (huvudsaklig växtperiod) minst 2 gånger per vecka, på sommaren och på hösten minst 1 gång per vecka.
- Klipp torr gräs om det är möjligt.
- Använd väl slipade knivar.
- Välj en låg hastighet.
- Variera klippriktningen och se till att klippspåren överlappar.
- Klipp alltid mycket högt gräs i flera steg.

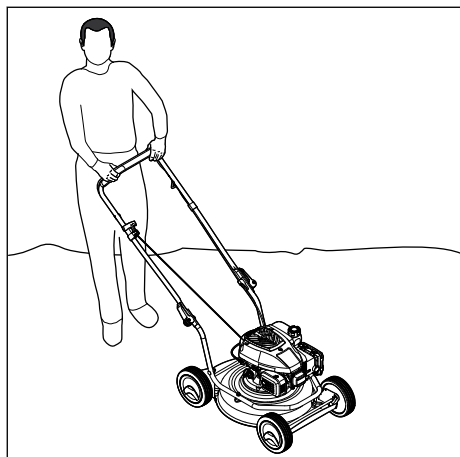

- ▶ Skjut gräsklipparen långsamt och kontrollerat framåt.

## 12 Efter arbetet

### 12.1 Efter arbetet

- ▶ Stäng av motorn.
- ▶ Om gräsklipparen är våt: låt gräsklipparen torka.
- ▶ Rengör gräsklipparen.

## 13 Transport

### 13.1 Transportera gräsklippare

- ▶ Stäng av motorn.  
Kniven får inte rotera.
- ▶ Dra bort tändstiftskontakten.

#### Skjuta gräsklipparen

- ▶ Skjut gräsklipparen långsamt och kontrollerat framåt.

#### Bära gräsklipparen

- ▶ Använd arbetshandskar av kraftigt material.

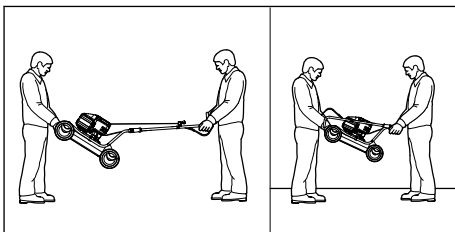

- ▶ Om gräsklipparen bärs med uppfällt styrhandtag:
  - ▶ En person ska hålla fast gräsklipparen i kåpan fram med båda händerna och en person ska hålla fast i styrhandtaget med båda händerna.
  - ▶ Lyft och bär gräsklipparen med två man.
- ▶ Om gräsklipparen bärs med nedfällt styrhandtag:
  - ▶ Fälla ned styrhandtag,  8.2.
  - ▶ En person ska hålla fast gräsklipparen i kåpan fram med båda händerna och en person ska hålla fast i styrhandtaget med båda händerna.
  - ▶ Lyft och bär gräsklipparen med två man.

#### Transportera gräsklipparen i ett fordon

- ▶ Säkra gräsklipparen upprättstående så att den inte välter eller kan flytta på sig.

## 14 Förvaring

### 14.1 Förvara gräsklippare

- ▶ Stäng av motorn och låt den svalna.
- ▶ Dra bort tändstiftskontakten.

- Förvara gräsklipparen så att följande villkor uppfylls:
  - Gräsklipparen är utom räckhåll för barn.
  - Gräsklipparen är ren och torr.
  - Gräsklipparen kan inte välta.
  - Gräsklipparen kan inte rulla iväg.

## 15 Rengöring

### 15.1 Ställa upp gräsklippare

- Kör bränsletanken tom.  
Motorn stannar.
- Ställ gräsklipparen på en plan yta.
- Ställ in klipphöjden på läge 1,  11.2.

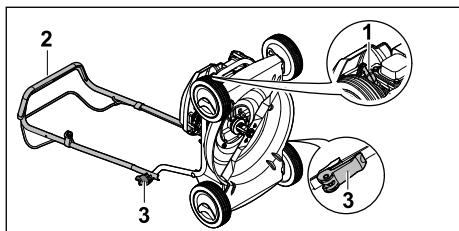

- Dra bort tändstiftskontakten (1).
- Håll fast styrhandtaget (2) och öppna snabb-låsspakarna (3).
- Lägg undan styrhandtaget (2) bakåt.
- Tippa gräsklipparen bakåt.

### 15.2 Rengöra gräsklippare

- Stäng av motorn.
- Låt gräsklipparen svalna.
- Dra bort tändstiftskontakten.
- Rengör gräsklipparen med en fuktig trasa.
- Rengör ventilationsöppningarna med en pensel.
- Ställ upp gräsklipparen.
- Rengör området runt kniven och kniven med en träpinne, en mjuk borste eller en fuktig trasa.

## 16 Underhåll

### 16.1 Underhållsintervaller

Underhållsintervallerna är beroende av omgivningsförhållandena och arbetsförhållandena. STIHL rekommenderar följande underhållsintervaller:

#### Motor

- Genomför underhåll av motorn enligt uppgifterna i motorns bruksanvisning.

#### Gräsklippare

- Låt en STIHL servande fackhandel kontrollera gräsklipparen varje år.

## 16.2 Demontera och montera kniv

### 16.2.1 Demontera kniv

- Stäng av motorn.
- Dra bort tändstiftskontakten.
- Ställ upp gräsklipparen.

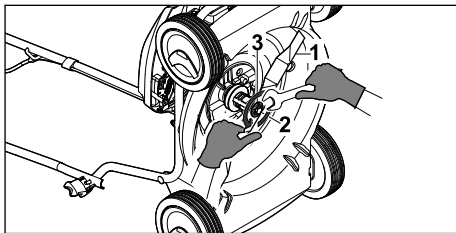

- Håll fast kniven (1).
- Skruva loss skruven (2) och ta bort den tillsammans med brickan (3).
- Ta bort kniven (1).
- Sluthantera skruven (2) och brickan (3).  
Använd en ny skruv och bricka för montering av kniven (1).

### 16.2.2 Montera kniv

- Stäng av motorn.
- Dra bort tändstiftskontakten.
- Ställ upp gräsklipparen.

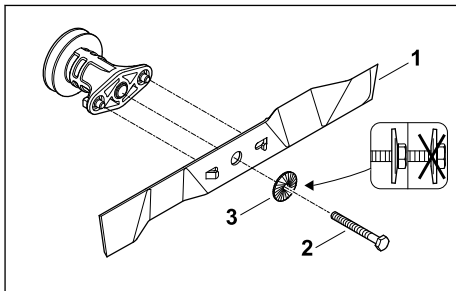

- Placera den nya brickan (3) på den nya skruven (2).
- För på skruvsäkring Loctite 243 på gängorna på skruven (2).
- Placera kniven (1) så att upphöjningarna på anliggningsytan greppar i urtagen på kniven (1).
- Skruva fast skruven (2) tillsammans med brickan (3).

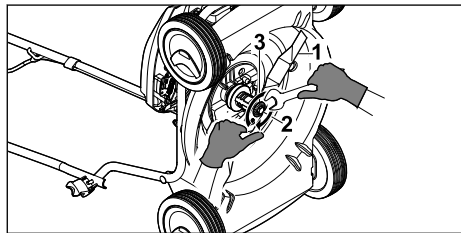

- ▶ Håll fast kniven (1).
- ▶ Dra åt skruven (2) med 65 Nm.

## 16.3 Slipa och balansera kniv

Det krävs mycket övning för att slipa och balansera kniven på rätt sätt.

STIHL rekommenderar att kniven slipas och balanseras av en STIHL servande fackhandel.

### VARNING

- Knivens eggar är vassa. Användaren kan skära sig.
  - ▶ Använd arbetshandskar av kraftigt material.

## 18 Felavhjälpning

### 18.1 Åtgärda störningar på gräsklipparen

| Störning   | Orsak  | Åtgärd   |
|--|--|--|
| Motorn går inte att starta.                      | Inkopplingsbygeln för klippning är inte aktiverad.   | ▶ Starta motorn enligt beskrivningen i denna bruksanvisning.                               |
|  | Bränsletanken är tom.  | ▶ Tanka gräsklipparen.   |
|  | Bränsleledningen är igensatt.  | ▶ Kontakta en STIHL servande fackhandel.   |
|  | Det finns dåligt, smutsigt eller gammalt bränsle i tanken.   | ▶ Använd alltid färskt bränsle (blyfri bensin) av känt märke.                              |
|  | Luftfiltret är smutsigt.   | ▶ Kontakta en STIHL servande fackhandel.   |
|  | Tändstiftskontakten har dragits bort från tändstiftet eller tändkabeln sitter dåligt på kontakten. | ▶ Fäst tändstiftskontakten.<br>▶ Kontrollera anslutningen mellan tändkabeln och kontakten. |
|  | Tändstiftet är sotigt, skadat eller elektrodavståndet är fel.                                      | ▶ Rengör eller byt ut tändstiftet.<br>▶ Ställ in elektrodavståndet.                        |
| Svårstartad motor eller motorns effekt för svag. | Motståndet på kniven är för stort.   | ▶ Ställ in en högre klipphöjd.<br>▶ Starta motorn i lägre gräs.                            |
|  | Gräsklipparkåpan är igensatt.  | Rengör gräsklipparen.  |
|  | Klipphöjden är för lågt inställd eller gånghastigheten är för hög.                                 | Anpassa klipphöjden eller klipp långsammare.   |
|  | Vatten i bränsletanken och förgasaren eller förgasaren är igensatt.                                | Töm bränsletanken, rengör bränsleledningen och förgasaren.                                 |
|  | Bränsletanken är smutsig.  | Kontakta en STIHL servande fackhandel.   |

- ▶ Stäng av motorn.
- ▶ Dra bort tändstiftskontakten.
- ▶ Ställ upp gräsklipparen.
- ▶ Demontera kniven.
- ▶ Slipa kniven. Beakta samtidigt slipvinkeln och kyl kniven,  19.2. Kniven får inte bli blå under slipningen.
- ▶ Montera kniven.
- ▶ Om något är oklart: kontakta en STIHL servande fackhandel.

## 17 Reparera

### 17.1 Reparera gräsklippare

Användaren kan inte själv reparera gräsklipparen eller kniven.

- ▶ Om gräsklipparen eller kniven är skadad: använd inte gräsklipparen eller kniven och kontakta en STIHL servande fackhandel.
- ▶ Om informationsskyltarna är oläsliga eller skadade: låt en STIHL servande fackhandel byta ut informationsskyltarna.



| Störning                         | Orsak                           | Åtgärd   |
|----------------------------------|---------------------------------|--|
| Motorn blir mycket varm.         | Luftfiltret är smutsigt.        | Kontakta en STIHL servande fackhandel.                                     |
|                                  | Tändstiftet är sotigt.          | Rengör eller byt ut tändstiftet.   |
|                                  | Motoroljenivån är för låg.      | Fyll på eller byt motorolja enligt beskrivningen i motorns bruksanvisning. |
|                                  | Kylflänsarna är smutsiga.       | Rengör gräsklipparen.  |
| Gräsklipparen vibrerar kraftigt. | Kniven är skadad.               | Byt ut kniven.   |
|                                  | Kniven har inte monterats rätt. | Montera kniven.  |
| Gräset klippas inte av rent.     | Kniven är slö eller utsliten.   | Slipa eller byt ut kniven.   |

## 19 Tekniska data

### 19.1 Gräsklippare STIHL RM 2.1 R, RM 2.0 RC

Motortyp:

- RM 2.1 R: STIHL EVC 200
- RM 2.0 RC: KOHLER HD675

Cylindervolym:

- RM 2.1 R: 139 cm<sup>3</sup>
- RM 2.0 RC: 149 cm<sup>3</sup>

Effekt:

- RM 2.1 R: 2,1 kW (2,8 hk) vid 2800 varv/min
- RM 2.0 RC: 2,2 kW (3,0 hk) vid 2800 varv/min

Varvtal:

- RM 2.1 R: 2800 varv/min
- RM 2.0 RC: 2800 varv/min

Bränsletankens maximala volym:

- RM 2.1 R: 0,9 l
- RM 2.0 RC: 1,4 l

Vikt:

- RM 2.1 R: 24 kg
- RM 2.0 RC: 27 kg

Klippbredd:

- RM 2.1 R: 46 cm
- RM 2.0 RC: 46 cm

### 19.2 Kniv

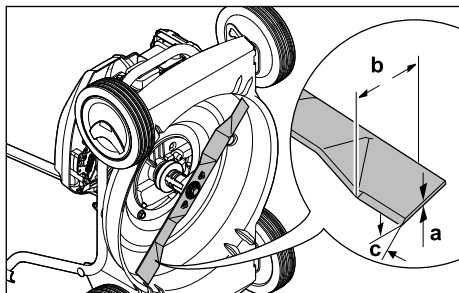

- Min. tjocklek a: 2,0 mm
- Min. bredd b: 45 mm
- Slipvinkel c: 30°

### 19.3 Buller och vibrationsvärden

#### RM 2.1 R

K-värdet för ljudtrycksnivån är 2 dB(A). K-värdet för ljudnivån är 1,4 dB(A). K-värdet för vibrationsvärdena är 3,16 m/s<sup>2</sup>.

- Uppmätt ljudtrycksnivå  $L_{pA}$  enligt 2006/42/EC: 79 dB(A)
- Uppmätt ljudnivå  $L_{wA}$  enligt 2000/14/EC: 91 dB(A)
- Uppmätt vibrationsvärde  $a_{hv}$  enligt EN 12096, styrhandtag: 7,90 m/s<sup>2</sup>

#### RM 2.0 RC

K-värdet för ljudtrycksnivån är 2 dB(A). K-värdet för ljudnivån är 2,1 dB(A). K-värdet för vibrationsvärdena är 2,20 m/s<sup>2</sup>.

- Uppmätt ljudtrycksnivå  $L_{pA}$  enligt 2006/42/EC: 79 dB(A)
- Uppmätt ljudnivå  $L_{wA}$  enligt 2000/14/EC: 91,3 dB(A)
- Uppmätt vibrationsvärde  $a_{hv}$  enligt EN 12096, styrhandtag: 4,40 m/s<sup>2</sup>

Information om uppfyllandet av arbetsgivarriktlinjen vibration 2002/44/EC anges på [www.stihl.com/vib](http://www.stihl.com/vib).

### 19.4 REACH

REACH är en EG-förordning för registrering, bedömning och godkännande av kemikalier.

Information om REACH-direktivet finns på [www.stihl.com/reach](http://www.stihl.com/reach).

## 20 Reservdelar och tillbehör

### 20.1 Reservdelar och tillbehör

**STIHL** De här symbolerna kännetecknar STIHL-originaldelar och STIHL-originaltillbehör.

STIHL rekommenderar att du använder originaldelar och tillbehör från STIHL.

Reservdelar och tillbehör från andra tillverkare kan inte utvärderas av STIHL i fråga om tillförlitlighet, säkerhet och lämplighet trots pågående marknadsobservation och STIHL kan inte ansvara för användningen av dem.

Originaldelar och tillbehör från STIHL kan köpas hos en STIHL-återförsäljare.

### 20.2 Viktiga reservdelar

STIHL fransäger sig allt ansvar för person- eller sakskador som har orsakats av användningen av ej godkända påbyggnadskomponenter eller reservdelar.

- Kniv: 6357 702 0102
- Knivskruv: 9008 319 9028
- Bricka: 0000 702 6600

## 21 Kassering

### 21.1 Sluthantera gräsklippare

Information om sluthantering finns att få hos en STIHL servande fackhandel.

- ▶ Sluthantera gräsklippare, kniv, bensin, motorolja, tillbehör och förpackning enligt föreskrift och miljövänligt.

## 22 EU-försäkran om överensstämmelse

### 22.1 Gräsklippare STIHL RM 2.1 R, RM 2.0 RC

STIHL Tirol GmbH  
Hans Peter Stihl-Straße 5  
6336 Langkampfen

Österrike

förklarar på eget ansvar att

- Typ: gräsklippare
- Fabrikat: STIHL
- Typ: RM 2.1 R, RM 2.0 RC
- Modellnummer:
  - 6357

motsvarar de gällande bestämmelserna i riktlinjen 2000/14/EC, 2006/42/EC, 2014/30/EU och 2011/65/EU samt är utvecklad och tillverkad

enligt följande normer, vars version var giltig vid respektive produktionsdatum: EN ISO 5395-1, EN ISO 5395-2, EN ISO 14982.

Deltagandes namn och adress:  
TÜV Rheinland LGA Products GmbH  
Tillystraße 2  
D-90431 Nürnberg

Bestämningen av den uppmätta och garanterade ljudnivån har utförts enligt riktlinjen 2000/14/EC, bilaga VIII.

Uppmätt ljudnivå:

- RM 2.1 R: 91 dB(A)
- RM 2.0 RC: 91,3 dB(A)

Garanterad ljudnivå:

- RM 2.1 R: 92 dB(A)
- RM 2.0 RC: 93 dB(A)

Tekniska underlag förvaras av produktgodkännandet på STIHL Tirol GmbH.

Tillverkningsår och maskinnummer finns på gräsklipparen.

Langkampfen, 02.01.2020

STIHL Tirol GmbH

stf. 

Matthias Fleischer, områdeschef inom forskning och utveckling

stf. 

Sven Zimmermann, områdeschef inom kvalitet

### 22.2 Importör för Storbritannien

ANDREAS STIHL Ltd.  
Stihl House  
Stanhope Road  
CAMBERLEY  
SURREY GU15 3YT  
Great Britain

## Sisällysluettelo

|   |   |    |
|---|---|----|
| 1 | Alkusanat.....                            | 91 |
| 2 | Tietoja tästä käyttöohjeesta.....         | 91 |
| 3 | Yleiskuva.....                            | 92 |
| 4 | Ruuvallisuosohjeet.....                   | 92 |
| 5 | Ruohonleikkurin valmistelu käyttöä varten | 97 |
| 6 | Moottoriöljyn täyttö.....                 | 97 |

|    |  |     |
|----|--|-----|
| 7  | Ruohonleikkurin tankkaaminen.....              | 97  |
| 8  | Ruohonleikkurin säätäminen käyttäjälle....     | 98  |
| 9  | Moottorin käynnistäminen ja sammuttamisen..... | 98  |
| 10 | Ruohonleikkurin tarkastaminen.....             | 99  |
| 11 | Ruohonleikkurilla työskenteleminen.....        | 99  |
| 12 | Työskentelyn jälkeen.....                      | 100 |
| 13 | Kuljettaminen.....                             | 100 |
| 14 | Säilytys.....                                  | 100 |
| 15 | Puhdistaminen.....                             | 101 |
| 16 | Huoltaminen.....                               | 101 |
| 17 | Korjaaminen.....                               | 102 |
| 18 | Häiriöiden poistaminen.....                    | 102 |
| 19 | Tekniset tiedot.....                           | 103 |
| 20 | Varaosat ja varusteet.....                     | 104 |
| 21 | Hävittäminen.....                              | 104 |
| 22 | EU-vaatimustenmukaisuusvakuutus.....           | 104 |

## 1 Alkusanat

Arvoisa asiakas,

kiitämme sinua STIHLin tuotteen valinnasta. STIHL kehittää ja valmistaa huippuluokan tuotteita pitäen suunnittelun lähtökohtana asiakkaidensa tarpeita. Näin pystymme tarjoamaan asiakkaillemme tuotteita, jotka toimivat luotettavasti myös äärimmäisen vaativissa olosuhteissa.

STIHL tunnetaan myös erinomaisesta asiakaspalvelustaan. Jälleenmyyjämme huolehtivat sekä asiantuntevasta neuvonnasta ja opastuksesta että kattavien teknisten palvelujen tarjoamisesta.

STIHL on sitoutunut kestävään ja vastuulliseen vuorovaikutukseen luonnon kanssa. Tämän käyttöohjeen tarkoituksena on auttaa sinua käyttämään STIHL-tuotetta turvallisesti ja ympäristöystävällisesti pitkän käyttöiän ajan.

Kiitämme sinua STIHLiä kohtaan osoittamastasi luottamuksesta. Toivomme, että olet tyytyväinen hankkimaasi STIHL-tuotteeseen.



Tohtori Nikolas Stihl

**TÄRKEÄÄ! LUE OPAS ENNEN KÄYTTÖÄ JA SÄILYÄ SE VASTAISTA KÄYTTÖÄ VARTEN.**

## 2 Tietoja tästä käyttöohjeesta

### 2.1 Voimassa olevat asiakirjat

Tämä käyttöopas on EY-direktiivin 2006/42/EC mukainen valmistajan alkuperäiskäyttöopas.

Voimassa ovat paikalliset turvallisuusmääräykset.

- Tämän käyttöohjeen lisäksi lue seuraavat asiakirjat, niin että ymmärrät ne, ja säilytä ne:
  - RM 2.1 R Moottorin STIHL EVC 200.2 käyttöohje
  - RM 2.0 RC Moottorin Kohler HD675 käyttöohje

### 2.2 Tekstin sisältämien varoitusten merkitseminen

#### VAARA

- Tämä teksti muistuttaa vaaroista, jotka johtavat vakavaan loukkaantumiseen tai jopa kuolemaan.
  - Tekstissä mainittujen toimenpiteiden avulla on mahdollista välttää vakava loukkaantuminen tai jopa kuolema.

#### VAROITUS

- Tämä teksti muistuttaa vaaroista, jotka **voivat** johtaa vakavaan loukkaantumiseen tai jopa kuolemaan.
  - Tekstissä mainittujen toimenpiteiden avulla on mahdollista välttää vakava loukkaantuminen tai jopa kuolema.

#### HUOMAUTUS

- Tämä teksti muistuttaa vaaroista, jotka voivat johtaa esinevahinkoihin.
  - Tekstissä mainittujen toimenpiteiden avulla on mahdollista välttää esinevahingot.

### 2.3 Tekstissä käytetyt symbolit



Tämä merkki viittaa johonkin tämän käyttöohjeen lukuun.

## 3 Yleiskuva

### 3.1 Ruohonleikkuri

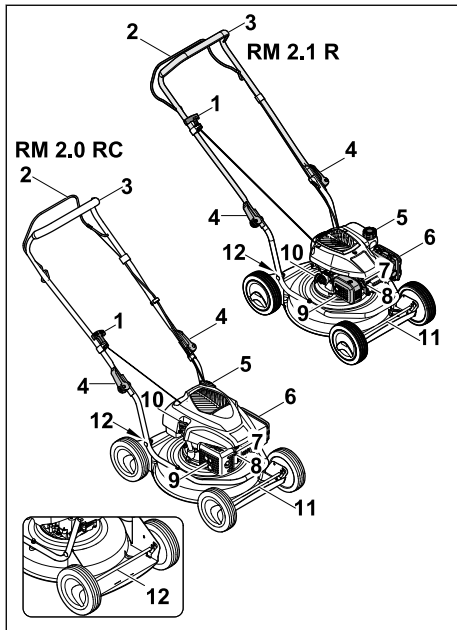

#### 1 Käynnistyskahva

Käynnistyskahvaa käytetään moottorin käynnistämiseen.

#### 2 Leikkuun kytkentäsanka

Leikkuun kytkentäsankaa käytetään moottorin käynnistämiseen ja sammuttamiseen.

#### 3 Työntöaisa

Työntöaisaa käytetään ruohonleikkurista kiinni pitämiseen, sen ohjaamiseen ja kuljettamiseen.

#### 4 Pikakiristimet

Pikakiristimet kiristävät työntöaisan ruohonleikkuriin.

#### 5 Polttoainesäiliön tulppa

Polttoainesäiliön tulppa sulkee polttoainesäiliön täyttöaukon.

#### 6 Suodatinkansi

Suodatinkansi peittää ilmansuodattimen.

#### 7 Syytystulppa

Syytystulppa syyttää polttoaine-ilmaseoksen moottorissa.

#### 8 Syytystulpan pistoke

Syytystulpan pistoke yhdistää syytysjohdon ja -tulpan.

#### 9 Äänenvaimennin

Äänenvaimennin vähentää ruohonleikkurin melupäästöjä.

#### 10 Moottoriöljytulppa

Moottoriöljytulppa sulkee moottoriöljyn täyttöaukon.

#### 11 Leikkuukorkeuden säätö edessä

Leikkuukorkeus säädetään leikkuukorkeuden säätövivulla.

#### 12 Leikkuukorkeuden säätö takana

Leikkuukorkeus säädetään leikkuukorkeuden säätövivulla.

### 3.2 Symbolit

Ruohonleikkurissa voi olla symboleita, jotka tarkoittavat seuraavaa:



**LWA** Taattu äänentehotaso direktiivin 2000/14/EC mukaan, dB(A), tuotteiden melupäästöjen vertailemiseksi.



Tämä symboli osoittaa polttoainesäiliön tulpan.



Tämä symboli osoittaa moottoriöljytulpan.

## 4 Turvallisuusohjeet

### 4.1 Varoitussymbolit

Ruohonleikkurin varoitussymbolit tarkoittavat seuraavaa:



Noudata turvallisuusohjeita.



Perheydy käyttöohjeeseen, niin että ymmärrät sen, ja säilytä käyttöohje.



Noudata sinkoutuvia esineitä koskevia turvallisuusohjeita.



Älä kosketa pyörivää terää.



Vedä sytytystulpan pistoke kuljetuksen, säilytyksen, huollon ja korjausten ajaksi.



Pidä riittävä turvaväli.

## 4.2 Määräystenmukainen käyttö

Ruohonleikkuri STIHL RM 2.1 R tai RM 2.0 RC on tarkoitettu ruohon leikkaamiseen.

### ▲ VAROITUS

- Jos ruohonleikkuria käytetään määräysten vastaisesti, henkilöille voi aiheutua vakavia tai hengenvaarallisia vammoja taikka saattaa syntyä esinevahinkoja.
  - ▶ Käytä ruohonleikkuria tämän käyttöohjeen ja moottorin käyttöohjeen mukaisesti.

## 4.3 Käyttäjää koskevat vaatimukset

### ▲ VAROITUS

- Ellei käyttäjä ole perehtynyt ruohonleikkurin käyttöön, hän ei osaa tunnistaa eivätkä arvioida sen turvallisuusriskejä. Käyttäjälle tai muille henkilöille voi aiheutua vakavia tai hengenvaarallisia vammoja.



- ▶ Perehdy käyttöohjeeseen, niin että ymmärrät sen, ja säilytä käyttöohje.

- ▶ Jos luovutat ruohonleikkurin toisen henkilön käyttöön: anna sen mukana myös ruohonleikkurin ja moottorin käyttöohje.
- ▶ Varmista, että käyttäjä täyttää seuraavat vaatimukset:
  - Käyttäjää on valpas.
  - Käyttäjää on fyysisesti, aistimellisesti ja henkisesti kykenevä käyttämään ruohonleikkuria ja työskentelemään sillä. Ellei käyttäjä ole fyysisesti, aisteiltaan tai henkisesti täysin kykenevä, hän saa työskennellä pystyleikkurilla vain vastuuhenkilön valvonnassa tai tämän antamien ohjeiden mukaan.
  - Käyttäjää osaa tunnistaa ja arvioida ruohonleikkurin turvallisuusriskit.
  - Käyttäjää on tietoinen, että hän on vastuussa tapaturmista ja vahingoista.
  - Käyttäjää on täysi-ikäinen tai kansallisten määräysten mukaisessa valvotussa ammattikoulutuksessa.
  - STILHin ammattiliike tai asiantunteva ammattilainen on perehdyttänyt käyttäjän, ennen kuin tämä työskentelee ruohonleikkurilla ensimmäistä kertaa.
  - Käyttäjää ei ole alkoholin, lääkkeiden tai huumeiden vaikutuksen alainen.
- ▶ Jos jokin on epäselvää: Ota yhteyttä STIHLin ammattiliikkeeseen.

## 4.4 Vaatetus ja varusteet

### ▲ VAROITUS

- Työskentelyn aikana esineitä voi sinkoutua ympäriinsä korkealla nopeudella. Käyttäjälle voi aiheutua vammoja.
  - ▶ Käytä kestävästä materiaalista valmistettuja pitkiä housuja.
- Työn yhteydessä esiintyy melua. Melu voi vahingoittaa kuuloa.
  - ▶ Käytä kuulosuojaimia.
- Työskentelyn aikana ilmaan voi nousta pölyä. Pölyn hengittäminen voi altistaa terveysriskeille ja aiheuttaa allergisia reaktioita.
  - ▶ Mikäli ilmaan nousee pölyä: Käytä hengityssuojainta.
- Sopimattomat vaatteet saattavat tarttua kiinni puihin, risuihin ja ruohonleikkuriin. Ilman sopivaa vaatetusta käyttäjälle voi aiheutua vakavia vammoja.
  - ▶ Käytä ihonmyötäisiä vaatteita.
  - ▶ Riisu huivit ja korut.
- Puhdistamisen, huollon ja kuljetuksen aikana käyttäjä voi joutua kosketuksiin terän kanssa. Käyttäjälle voi aiheutua vammoja.
  - ▶ Käytä kestävästä materiaalista valmistettuja työkaluseineitä.
  - ▶ Käytä tukevia peittäviä jalkineita, joiden pohjissa on hyvät pito.
- Jos käyttäjä käyttää sopimattomia jalkineita, hän voi liukastua. Käyttäjälle voi aiheutua vammoja.
- Terien eroittamisen aikana ympäristöön voi sinkoutua materiaalihiukkasia. Käyttäjälle voi aiheutua vammoja.
  - ▶ Käytä tiiviisti istuvia suojalaseja. Sopivat suojalasit on tarkastettu normin EN 166 tai kansallisten määräysten mukaisesti, ja niitä on kaupoissa saatavana asianmukaisella merkinnällä varustettuina.
  - ▶ Käytä kestävästä materiaalista valmistettuja työkaluseineitä.

## 4.5 Työskentelyalue ja ympäristö

### ▲ VAROITUS

- Sivulliset henkilöt, kuten lapset, ja eläimet eivät välttämättä osaa tunnistaa ja arvioida ruohonleikkurin ja sen sinkoamien esineiden aiheuttamia riskejä. Sivullisille henkilöille, kuten lapsille, ja eläimille voi aiheutua vakavia tai hengenvaarallisia vammoja taikka saattaa syntyä esinevahinkoja.



- Pidä sivulliset henkilöt, kuten lapset, ja eläimet, etäällä työskentelyalueelta.

- Pysy etäällä esineistä.
- Älä jätä ruohonleikkuria ilman valvontaa.
- Varmista, etteivät lapset voi leikkiä ruohonleikkurilla.
- Moottorin käydessä äänenvaimentimesta virtaa kuumia pakokaasuja. Kuumat pakokaasut voivat sytyttää herkästi syttyviä materiaaleja ja aiheuttaa tulipalon.
  - Pidä pakokaasuvirta kaukana syttyvistä materiaaleista.

## 4.6 Turvallinen toimintakunto

### 4.6.1 Ruohonleikkuri

Ruohonleikkuri on turvallinen, kun seuraavista seikoista on huolehdittu:

- Ruohonleikkuri ei ole vahingoittunut.
- Ruohonleikkurista ei valu bensiiniä.
- Polttoainesäiliön tulppa on kiinni.
- Ruohonleikkurista ei valu öljyä.
- Öljyn täyttötulppa on kiinni.
- Ruohonleikkuri on puhdas.
- Hallintalaitteet toimivat, eikä niihin ole tehty muutoksia.
- Terä on oikein asennettu.
- Ruohonleikkuriin on asennettu vain alkuperäisiä STIHLin lisävarusteita.
- Lisävaruste on oikein asennettu.
- Jousitetut mekanismit ovat ehjiä ja toimivat.
- Moottori sammuu, kun leikkua kytentäsanka vapautetaan.

### ▲ VAROITUS

- Elleivät rakenneosat ole turvallisia, ne eivät ehkä toimi asianmukaisesti, turvalaitteet eivät ole käytössä ja bensiiniä valuu ruohonleikkurista. Henkilöille voi aiheutua vakavia tai hengenvaarallisia vammoja.
  - Työskentele vain vahingoittumattoman ruohonleikkurin kanssa.
  - Mikäli ruohonleikkurista valuu bensiiniä: Älä käytä ruohonleikkuria ja ota yhteyttä STIHLin ammattiliikkeeseen.
  - Sulje polttoainesäiliön tulppa.
  - Mikäli ruohonleikkurista valuu öljyä: Älä käytä ruohonleikkuria ja ota yhteyttä STIHLin ammattiliikkeeseen.
  - Sulje moottoriöljyn täyttötulppa.
  - Jos ruohonleikkuri on likainen: Puhdista ruohonleikkuri.
  - Älä tee muutoksia ruohonleikkuriin tai sen turvajärjestelmiin.

- Laitteen suorituskykyä tai polttomoottorin kierroslukua koskevat muutokset ovat kiellettyjä.
- Jos hallintalaitteet eivät toimi: älä työskentele ruohonleikkurin kanssa.
- Jousitettuihin mekanismeihin voi varastoitua energiaa.
- Asenna ruohonleikkuriin vain alkuperäisiä STIHLin lisävarusteita.
- Asenna terät tämän käyttöohjeen mukaisesti.
- Asenna lisävarusteet tämän käyttöohjeen tai lisävarusteen käyttöohjeen mukaisesti.
- Älä työnnä esineitä ruohonleikkurin aukkoihin.
- Vaihda kuluneet tai vialliset ohjetarrat.
- Jos jokin on epäselvää: ota yhteyttä STIHLin ammattiliikkeeseen.

### 4.6.2 Terä

Terä on turvallinen, kun

- Terä ja lisäosat eivät ole vahingoittuneet.
- Terä ei ole vääntynyt.
- Terä on oikein asennettu.
- Terä on oikein teroitettu.
- Terässä ei ole jäystettä.
- Terä on oikein tasapainotettu.
- Terän vähimmäispaksuus ja -leveys eivät ole alittuneet, 19.2.
- Terän kulma on oikea, 19.2.

### ▲ VAROITUS

- Jos terä ei ole turvallinen, siitä voi irrota osia, jotka voivat sinkoutua ympäristöön. Henkilöille voi aiheutua vakavia vammoja.
  - Työskentele vain, kun terä ja lisäosat ovat vahingoittumattomat.
  - Asenna terä oikein.
  - Teroita terä oikein.
  - Jos terän vähimmäispaksuus tai -leveys on alittunut, vaihda terä.
  - Tasapainotuta terä STIHLin ammattiliikkeessä.
  - Jos jokin on epäselvää: Ota yhteyttä STIHLin ammattiliikkeeseen.

## 4.7 Polttoaine ja tankkaaminen

### ▲ VAROITUS

- Tässä ruohonleikkurissa käytetty polttoaine on bensiini. Bensiini on erittäin herkästi syttyvää. Bensiini voi aiheuttaa tulipalon tai räjähdyksen tullessaan kosketukseen avotulen tai kuumien pintojen kanssa. Henkilöille voi aiheutua vakavia tai hengenvaarallisia vammoja taikka saatua syntyä esinevahinkoja.

- ▶ Suojaa bensiini kuumuudelta ja tulelta.
- ▶ Älä päästä bensiiniä läikkymään.
- ▶ Mikäli bensiiniä läikkyi: Pyyhi bensiini liinalla ja yritä käynnistää moottori vasta siten, kun ruohonleikkurin kaikki osat ovat kuivia.
- ▶ Älä tupakoi.
- ▶ Älä tankkaa avotulen läheisyydessä.
- ▶ Pysäytä moottori ja anna sen jäähtyä ennen tankkausta.
- ▶ Jos polttoainesäiliö on tyhjennettävä: tee se ulkona.
- ▶ Käynnistä moottori vähintään 3 metrin päässä tankkauspaikasta.
- ▶ Älä säilytä ruohonleikkuria sisätiloissa, jos säiliössä on vielä bensiiniä.
- Bensiinihöyryt voivat aiheuttaa myrkytyksen.
  - ▶ Älä hengitä bensiinihöyryjä.
  - ▶ Tankkaa hyvin tuuletetussa paikassa.
- Ruohonleikkuri kuumenee käytön aikana. Bensiini laajenee ja polttoainesäiliöön voi syntyä ylipaine. Bensiiniä voi roiskua, kun polttoainesäiliön tulppa avataan. Roiskuva bensiini voi syttyä. Käyttäjä voi vammautua vakavasti.
  - ▶ Anna ruohonleikkurin ensin jäähtyä ja avaa vasta sitten polttoainesäiliön tulppa.
- Bensiinin kanssa kosketuksiin tulleet vaatteet syttyvät herkemmin. Henkilöille voi aiheutua vakavia tai hengenvaarallisia vammoja taikka saattaa syntyä esinevahinkoja.
  - ▶ Mikäli vaatteet tulevat kosketuksiin bensiinin kanssa: Vaihda vaatteet.
- Bensiini voi vahingoittaa ympäristöä.
  - ▶ Älä päästä bensiiniä läikkymään.
  - ▶ Hävitä bensiini määräysten mukaan ja ympäristöstävällisesti.
- Jos bensiiniä pääsee iholle tai silmiin, ne voivat ärsyntyä.
  - ▶ Vältä altistumista bensiinille.
  - ▶ Jos iholle on päässyt bensiiniä: pese altistuneet ihoalueet runsaalla vedellä ja saippualla.
  - ▶ Jos silmiin on päässyt bensiiniä: huuhtelee silmiä vähintään 15 minuutin ajan runsaalla vedellä ja hakeudu lääkäriin.
- Ruohonleikkurin sytytysjärjestelmä tuottaa kipinöitä. Kipinät voivat aiheuttaa sytyvässä tai räjähdysalttiissa ympäristössä tulipalon tai räjähdysten. Henkilöille voi aiheutua vakavia tai hengenvaarallisia vammoja taikka saattaa syntyä esinevahinkoja.
  - ▶ Käytä moottorin käyttöohjeessa mainittuja sytytystulppia.
  - ▶ Kierrä sytytystulppa paikalleen ja kiristä.
  - ▶ Paina sytytystulpan pistoke kiinni.

- Ruohonleikkuri voi vahingoittua, mikäli ruohonleikkuriin tankataan väärää polttoainetta.
  - ▶ Käytä tuoretta lujijyöntä matalaoktaanista bensiiniä.
  - ▶ Noudata moottorin käyttöoppaan ohjeita.

## 4.8 Työskentely

### ▲ VAROITUS

- Jos käyttäjä ei käynnistä moottoria oikein, käyttäjä voi menettää ruohonleikkurin hallinnan. Käyttäjä voi vammautua vakavasti.
  - ▶ Käynnistä moottori tämän käyttöohjeen mukaisesti.
- Tietyissä tilanteissa käyttäjä ei pysty työskentelemään keskittyneesti. Käyttäjä voi kompastua, kaatua tai loukkaantua vakavasti.
  - ▶ Työskentele rauhallisesti.
  - ▶ Leikkaa vain silloin, kun sinulla on hyvä näkyvyys. Jos valoa ei ole riittävästi tai näkyvyys on muuten huono, älä työskentele ruohonleikkurin kanssa.
  - ▶ Käytä ruohonleikkuria yksin.
  - ▶ Varo esteitä.
  - ▶ Älä kallista ruohonleikkuria.
  - ▶ Työskentele maassa seisoen ja tasapainosi säilyttäen.
  - ▶ Jos ilmenee väsymisen merkkejä, on pidettävä tauko.
  - ▶ Jos leikkaat ruohoa rinteessä, leikkaa rinnettä poikittaisuuntaan.
  - ▶ Älä aja tai leikkaa rinteissä, joiden kaltevuus on yli 25° (46,6 %).
  - ▶ Käytä laitetta erityisen varovasti, kun olet rinteiden, maaston särmien, oijen tai lammioiden läheisyydessä.
  - ▶ Suunnittele työskentelyajat siten, ettet altistu voimakkaalle tärinälle pitkää aikaa kerrallaan.
- Laitte tuottaa myrkyllisiä pakokaasuja heti moottorin käynnistyttyä. Pakokaasut voivat aiheuttaa myrkytyksen.
  - ▶ Älä hengitä pakokaasuja.
  - ▶ Työskentele vain hyvin tuuletetussa paikassa ruohonleikkurin kanssa.
  - ▶ Mikäli tunnet pahoinvointia, päänsärkyä, näköhäiriöitä, kuulohäiriöitä tai huimausta: Lopeta työskentely ja hakeudu lääkäriin.
- Jos käyttäjä käyttää kuulonsuojaimia ja moottori käy, käyttäjä ei kuule kaikkia ääniä.
  - ▶ Työskentele rauhallisesti.
- Ruohonleikkuri on varustettu moottorin pysäyttimellä.
  - ▶ Moottori ja terä pysähtyvät 3 sekunnin sisällä, kun leikkuriin kytkentäsanka irrotetaan.

- Pyörivä terä voi viiltää käyttäjää. Käyttäjä voi vammautua vakavasti.



- ▶ Vedä sytytystulpan pistoke irti.



- ▶ Älä kosketa pyörivää terää.
- ▶ Jos terä pysähtyy esteeseen, Pysäytä moottori. Poista esine vasta tämän jälkeen.

- Jos ruohonleikkurin käytös muuttuu työskentelyn aikana tai leikkuri toimii epätavallisella tavalla, se ei ehkä ole käyttöturvallinen. Silloin voi syntyä vakavia vammoja tai esinevahinkoja.

- ▶ Lopeta työskentely ja ota yhteyttä STIHLin ammattiliikkeeseen.

- Työskentelyn aikana ruohonleikkuri voi aiheuttaa tärinää.

- ▶ Käytä työkasineita.
- ▶ Pidä taukoja.
- ▶ Jos huomaat verenkiertohäiriöiden merkkejä, hakeudu lääkäriin.

- Tarkasta leikkuualueet ja huomiot esteet. Jos terään osuu työskentelyn aikana vierasesine, esine tai sen osia voi sinkoutua ympäriinsä korkealla nopeudella. Silloin saattaa syntyä henkilö- tai esinevahinkoja.



- ▶ Poista vieraat esineet, kuten kivet, oksat, vajerit, lelut ja muut vierasesineet työalueelta. Merkitse piilevät esteet, joita ei voi poistaa.

- Kun leikkuun kytkentäsanka vapautetaan, terä pyörii vielä vähän aikaa sen jälkeen. Henkilöille voi aiheutua vakavia vammoja.

- ▶ Odota, kunnes terä pysähtyy.



- Jos pyörivä terä osuu kovaan esineeseen, voi syntyä kipinöitä. Kipinät voivat aiheuttaa syttyvää ympäristössä tulipalon. Henkilöille voi aiheutua vakavia tai hengenvaarallisia vammoja taikka saattaa syntyä esinevahinkoja.

- ▶ Älä työskentele herkästi syttyvässä ympäristössä.

- Jos ruohonleikkuri pysäköidään kaltevalle pinnalle, se voi lähteä liikkeelle. Silloin saattaa syntyä henkilö- tai esinevahinkoja.

- ▶ Päästä ruohonleikkurista irti ainoastaan silloin, kun se seisoo tasaisella alustalla eikä voi lähteä itsestään liikkeelle.

- Työntöaisaan ripustetut esineet voivat aiheuttaa ruohonleikkurin kaatumisen. Silloin saattaa syntyä henkilö- tai esinevahinkoja.

- ▶ Älä ripusta mitään työntöaisaan.

## ▲ VAARA

- Jos työympäristössä on jännitteisiä johtoja, terä voi osua johtoihin ja vahingoittaa niitä. Käyttäjälle voi aiheutua vakavia tai hengenvaarallisia vammoja.
  - ▶ Älä työskentele ympäristössä, jossa on jännitteisiä johtoja.
- Ukonilmalla työskennellessä käyttäjään voi osua salama. Käyttäjälle voi aiheutua vakavia tai hengenvaarallisia vammoja.
  - ▶ Älä työskentele ukkosella.
- Käyttäjä voi liukastua sateessa. Käyttäjälle voi aiheutua vakavia tai hengenvaarallisia vammoja.
  - ▶ Älä työskentele sateella.

## 4.9 Kuljettaminen

### ▲ VAROITUS

- Kuljetuksen aikana ruohonleikkuri voi kaatua tai muuten liikkua paikaltaan. Silloin saattaa syntyä henkilö- tai esinevahinkoja.

- ▶ Pysäytä moottori.

- ▶ Odota, kunnes terä pysähtyy.



- ▶ Vedä sytytystulpan pistoke irti.

- ▶ Varmista ruohonleikkuri kiristysvoillä, hihnoilla tai verkolla sopivalle alustalle siten, ettei se pääse kaatumaan eikä muuten liukumaan.

- Käynnin jälkeen äänenvaimennin ja moottori ovat kuumia. Käyttäjälle voi aiheutua palovammoja.

- ▶ Ruohonleikkurin työntäminen.

- Ruohonleikkuri on raskas. Jos käyttäjä kantaa ruohonleikkuria yksin, hän voi loukkaantua.

- ▶ Käytä työkasineita.
- ▶ Kanna ruohonleikkuria toisen henkilön kanssa.

## 4.10 Säilyttäminen

### ▲ VAROITUS

- Lapset eivät osaa tunnistaa eivätkä arvioida ruohonleikkurin turvallisuusriskejä. Lapsille voi aiheutua vakavia vammoja.

- ▶ Pysäytä moottori.

- ▶ Säilytä ruohonleikkuria lasten ulottumattomissa.

- ▶ Säilytä ruohonleikkuri puhtaana ja kuivana.



- Jos ruohonleikkuria säilytetään kaltevilla pinnalla, se voi lähteä liikkeelle. Silloin saattaa syntyä henkilö- tai esinevahinkoja.
  - ▶ Säilytä ruohonleikkuria tasaisella alustalla.

#### 4.11 Puhdistus, huolto ja korjaaminen

### ▲ VAROITUS

- Mikäli moottori käy puhdistuksen, huollon ja korjauksen aikana, seurauksena voi olla vakavia vammoja ja aineellisia vahinkoja.
  - ▶ Pysäytä moottori.



- ▶ Odota, kunnes terä pysähtyy.



- ▶ Vedä sytytystulpan pistoke irti.

- Käynnin jälkeen äänenvaimennin ja moottori ovat kuumia. Henkilöille voi aiheutua palovammoja.
  - ▶ Odota, kunnes äännevaimennin ja moottori ovat jäähtyneitä.
- Voimakkaat puhdistusaineet, puhdistaminen vesisuihkulla ja terävät esineet voivat vaurioittaa ruohonleikkuria tai terää. Ellei ruohonleikkuria tai terää puhdisteta oikein, rakenneosat eivät ehkä toimi asianmukaisesti eivätkä turvalaitteet ehkä ole käytössä. Henkilöille voi aiheutua vakavia vammoja.
  - ▶ Puhdista ruohonleikkuri ja terä tämän käyttöohjeen mukaisesti, **15.2**.
- Ellei ruohonleikkuria tai terää huolleta tai korjata oikein, rakenneosat eivät ehkä toimi asianmukaisesti eivätkä turvalaitteet ehkä ole käytössä. Henkilöille voi aiheutua vakavia tai hengenvaarallisia vammoja.
  - ▶ Vaihda kuluneet tai vialliset osat.
  - ▶ Jos ruohonleikkuri kaipaa huoltoa tai korjausta, Ota yhteyttä STIHLin ammattiliikeseen.
  - ▶ Huolla terät tämän käyttöohjeen mukaisesti.
- Terän puhdistamisen, huollon ja korjauksen aikana terävä terä voi aiheuttaa viiltovammoja. Käyttäjälle voi aiheutua vammoja.
  - ▶ Käytä kestävästä materiaalista valmistettuja työkaluseineitä.
- Terä voi kuumentua teroituksen aikana. Käyttäjälle voi aiheutua palovammoja.
  - ▶ Odota, kunnes terä on jäähtynyt.
  - ▶ Käytä kestävästä materiaalista valmistettuja työkaluseineitä.

## 5 Ruohonleikkurin valmistelu käyttöä varten

### 5.1 Ruohonleikkurin valmisteleminen käyttöä varten

Aina ennen töiden aloittamista on suoritettava seuraavat vaiheet:

- ▶ Varmista, että seuraavat rakenneosat ovat turvallisia:
  - Ruohonleikkuri, **4.6.1**.
  - Terä, **4.6.2**.
- ▶ Puhdista ruohonleikkuri, **15.2**.
- ▶ Tarkasta terä, **10.2**.
- ▶ Täytä moottoriöljy, **6.1**.
- ▶ Avaa työntöaisa, **8.1**.
- ▶ Tankkaa ruohonleikkuri, **7.1**.
- ▶ Säädä leikkuukorkeus, **11.2**.
- ▶ Tarkasta hallintalaitteet, **10.1**.
- ▶ Jos vaiheita ei voi suorittaa: Älä käytä ruohonleikkuria. Ota yhteyttä STIHLin ammattiliikeseen.

## 6 Moottoriöljyn täyttö

### 6.1 Moottoriöljyn täyttö

Moottoriöljy voitelee ja jäädyttää moottorin.

Moottoriöljyn erittelyt ja täyttömäärät löytyvät moottorin käyttöohjeista.

#### HUOMAUTUS

- Toimitettaessa moottorissa ei ole moottoriöljyä. Moottorin käynnistäminen ilman öljyä tai liian vähällä öljymäärällä voi vahingoittaa ruohonleikkuria.
  - ▶ Tarkasta moottorin öljymäärä ennen käynnistystä ja lisää tarvittaessa moottoriöljyä.
- ▶ Lisää moottoriöljyä moottorin käyttöohjeen mukaan.

## 7 Ruohonleikkurin tankkaaminen

### 7.1 Ruohonleikkurin tankkaaminen

#### HUOMAUTUS

- Ruohonleikkuri voi vahingoittua, mikäli ruohonleikkuriin tankataan väärää polttoainetta.
  - ▶ Noudata moottorin käyttöohjeita.
- ▶ Pysäytä moottori.
- ▶ Aseta ruohonleikkuri tasaiselle alustalle.
- ▶ Puhdista polttoainesäiliön tulpan ympäristö kostealla liinalla.

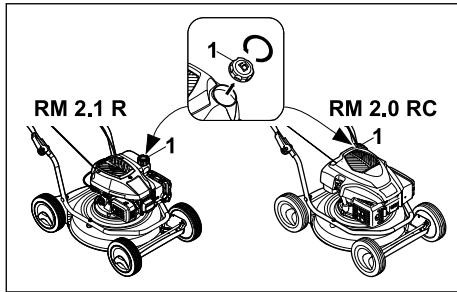

- ▶ Kierrä polttoainesäiliön tulppaa (1) vastapäivään niin kauan, kunnes tulpan voi irrottaa.
- ▶ Irrota polttoainesäiliön tulppa (1).
- ▶ Tankkaa polttoainetta niin, että polttoainetaso on vähintään 15 mm päässä polttoainesäiliön reunasta.
- ▶ Aseta polttoainesäiliön tulppa (1) paikalleen.
- ▶ Kierrä polttoainesäiliön tulppaa (1) myötäpäivään ja kiristä käsin. Polttoainesäiliö on kiinni.

## 8 Ruohonleikkurin säätäminen käyttäjälle

### 8.1 Työntöaisan auki taittaminen

- ▶ Pysäytä moottori.
- ▶ Vedä sytytystulpan pistoke irti.
- ▶ Aseta ruohonleikkuri tasaiselle alustalle.

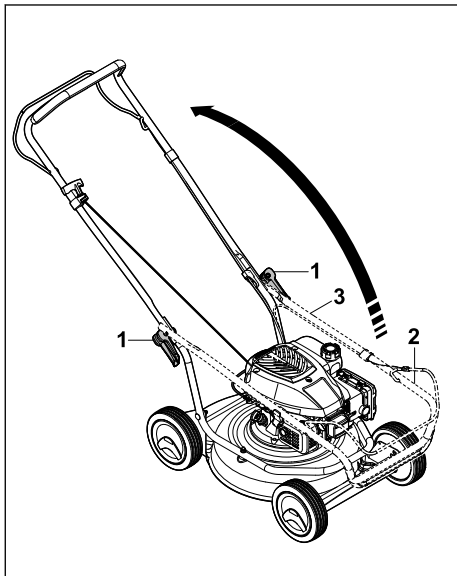

- ▶ Avaa pikakiristimet (1), jos ne ovat kiinni.

- ▶ Käännä työntöaisa (2) auki varoen, ettei naru (3) joudu puristuksiin.
- ▶ Sulje pikakiristin(1). Työntöaisa (2) on pitävästi kiinni ruohonleikkurissa.

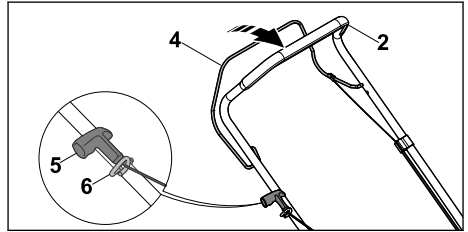

- ▶ Paina leikkuun kytkentäsanka (4) työntöaisaa (2) vasten ja pidä painettuna.
- ▶ Vedä käynnistyskahva (5) hitaasti narunohjaimen (6) suuntaan.
- ▶ Kiinnitä käynnistyskahva (5) narunohjaimen (6).
- ▶ Päästä leikkuun kytkentäsanka (4) vapaaksi.
- ▶ Paina sytytystulpan pistoke kiinni.

### 8.2 Työntöaisan taittaminen

Työntöaisa voidaan taittaa kasaan tilaa säästävää kuljetusta ja säilytystä varten.

- ▶ Pysäytä moottori.
- ▶ Vedä sytytystulpan pistoke irti.
- ▶ Aseta ruohonleikkuri tasaiselle alustalle.
- ▶ Paina leikkuun kytkentäsanka työntöaisaa vasten ja pidä painettuna.
- ▶ Irrota käynnistyskahva vaijeriohjaimesta ja päästä hitaasti moottorin suuntaan.
- ▶ Päästä leikkuun kytkentäsanka vapaaksi.
- ▶ Pidä kiinni työntöaisasta ja löysää tähtimutteri.
- ▶ Taita työntöaisa eteen.

## 9 Moottorin käynnistäminen ja sammuttaminen

### 9.1 Moottorin käynnistys

- ▶ Aseta ruohonleikkuri tasaiselle alustalle.

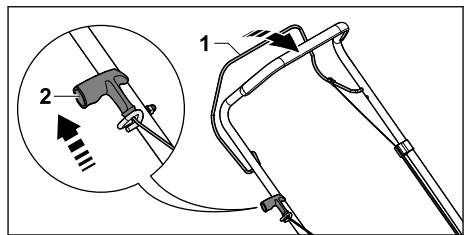

- ▶ Paina leikkuun kytkentäsanka (1) vasemmalla kädellä työntöaisaa vasten ja pidä painettuna.

- ▶ Vedä käynnistyskahva (2) oikealla kädellä hitaasti tuntuvaan vasteeseen saakka.
- ▶ Nykäise sitten käynnistyskahvasta (2) ja päästä se takaisin, kunnes moottori käynnistyy.
- ▶ Jos moottori ei käynnisty: Noudata moottorin käyttöohjeita.

## 9.2 Moottorin pysäytys

- ▶ Aseta ruohonleikkuri tasaiselle alustalle.
- ▶ Päästä leikkuun kytkentäsanka vapaaksi. Moottori sammuu.
- ▶ Poistu käyttäjän paikalta.

## 10 Ruohonleikkurin tarkastaminen

### 10.1 Hallintalaitteiden tarkastaminen



#### Leikkuun kytkentäsanka

- ▶ Pysäytä moottori.
- ▶ Vedä leikkuun kytkentäsanka kokonaan työntöaisan suuntaan ja vapauta.
- ▶ Jos vedon kytkentäsanka on jäykkä tai se ei palaa lähtöasentoon: Älä käytä ruohonleikkuria. Ota yhteyttä STIHLin ammattiliikkeeseen. Leikkuun kytkentäsanka on viallinen.

### 10.2 Terän tarkastus

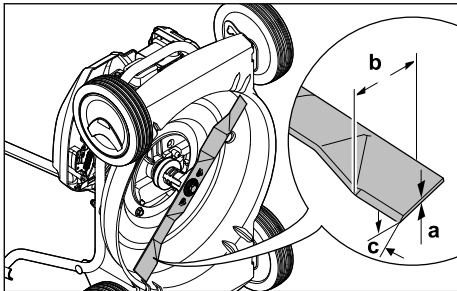
- ▶ Pysäytä moottori.
- ▶ Vedä sytytystulpan pistoke irti.
- ▶ Nosta ruohonleikkuri pystyyn,  15.1.



- ▶ Tarkasta seuraavat:
  - Paksuus a
  - Leveys b
  - Teroituskulma c
- ▶ Jos terän vähimmäispaksuus tai -leveys on allittunut, vaihda terä,  19.2.
- ▶ Jos terän kulma ei ole oikea, teroita terä,  19.2.
- ▶ Jos jokin on epäselvää: Ota yhteyttä STIHLin ammattiliikkeeseen.

## 11 Ruohonleikkurilla työskenteleminen

### 11.1 Ruohonleikkurista kiinni pitäminen ja sen ohjaaminen

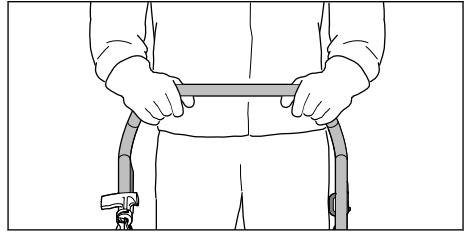

- ▶ Pidä työntöaisasta kiinni molemmiin käsiin siten, että peukatot ympäröivät työntöaisan.

### 11.2 Leikkuukorkeuden säätäminen

Säädettävissä on 4 eri leikkuukorkeutta:

- 30 mm = asento 1
- 50 mm = asento 2
- 70 mm = asento 3
- 85 mm = asento 4

Etu- ja takapään leikkuukorkeus säädetään erikseen. Leikkuukorkeuden asetuksen on oltava sama edessä ja takana.

#### Leikkuukorkeuden säätäminen takana

- ▶ Pysäytä moottori.
- Terä ei saa pyöriä.
- ▶ Aseta ruohonleikkuri tasaiselle alustalle.

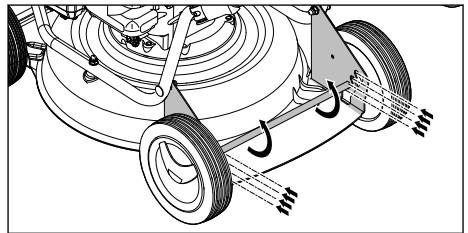

- ▶ Paina taka-akselia alaspäin. Taka-akseli vapautuu ja sitä voidaan siirtää.
- ▶ Aseta taka-akseli oikealla ja vasemmalla puolella haluamaasi asentoon.

#### Leikkuukorkeuden säätäminen edessä

- ▶ Pysäytä moottori.
- Terä ei saa pyöriä.
- ▶ Aseta ruohonleikkuri tasaiselle alustalle.

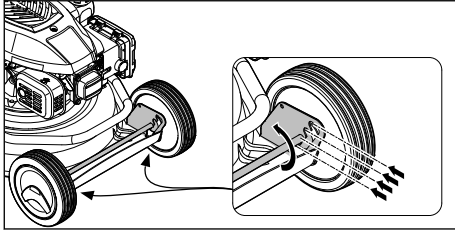

- ▶ Paina etuakselia alaspäin. Etuakseli vapautuu ja sitä voidaan siirtää.
- ▶ Aseta etuakseli oikealla ja vasemmalla puolella haluamaasi asentoon.

### 11.3 Allesilpuuva leikkuu

Allesilpuuvan leikkuaan aikana ilmavirta ohjaa katkaistun ruohon useita kertoja leikkuutilaan silputtavaksi ja puhaltaa sen sitten takaisin nurmikon pohjalle. Leikkuujäte jää nurmikolle, missä se lahoaa nopeasti toimien luonnollisena lannoitteena. Nurmikosta saadaan kaunis ja tuuhea usein toistuvalla allesilpuuvalla leikkuulla, jolloin ruohon pituudesta leikataan yksi kolmasosa.

Näin saat hyvän leikkuujäljen allesilpuumalla:

- Tiheys: Leikkaa keväällä (pääkasvuaikana) vähintään kaksi kertaa viikossa, kesällä ja syksyllä kerran viikossa.
- Työskentele mieluiten ruohon ollessa kuivaa.
- Käytä hyvin teroitettuja leikkuuteriä.
- Valitse pieni etenemisnopeus.
- Vaihtele leikkusuuntaa ja leikkaa kaistat limitäin.
- Leikkaa hyvin pitkä ruoho aina vaihteittain.

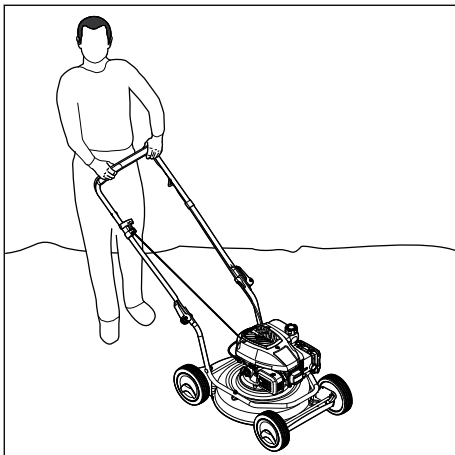

- ▶ Työnnä ruohonleikkuria hitaasti ja hallitusti eteenpäin.

## 12 Työskentelyn jälkeen

### 12.1 Työskentelyn jälkeen

- ▶ Pysäytä moottori.
- ▶ Jos ruohonleikkuri on märkä: Anna ruohonleikkurin kuivua.
- ▶ Puhdista ruohonleikkuri.

## 13 Kuljettaminen

### 13.1 Ruohonleikkurin kuljetus

- ▶ Pysäytä moottori.
- Terä ei saa pyöriä.
- ▶ Vedä sytytystulpan pistoke irti.

#### Ruohonleikkurin työntäminen

- ▶ Työnnä ruohonleikkuria hitaasti ja hallitusti eteenpäin.

#### Ruohonleikkurin kantaminen

- ▶ Käytä kestävästä materiaalista valmistettuja työkäsiineitä.

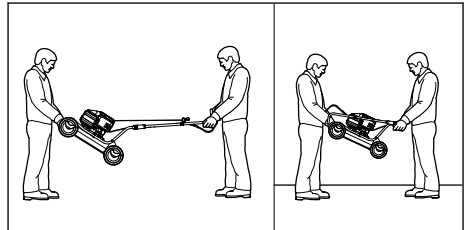

- ▶ Jos ruohonleikkuria kuljetetaan työntöaisa ulostaitettuna:
  - ▶ Yhden henkilön on pidettävä molemmin käsin kiinni ruohonleikkurin etuosasta ja toisen henkilön on pidettävä molemmin käsin kiinni työntöaisasta.
  - ▶ Nosta ja kanno ruohonleikkuria toisen henkilön kanssa.
- ▶ Jos ruohonleikkuria kuljetetaan työntöaisa kokoonlaitettuna:
  - ▶ Taita työntöaisa kokoon,  8.2.
  - ▶ Yhden henkilön on pidettävä molemmin käsin kiinni ruohonleikkurin etuosasta ja toisen henkilön on pidettävä molemmin käsin kiinni työntöaisasta.
  - ▶ Nosta ja kanno ruohonleikkuria toisen henkilön kanssa.

#### Ruohonleikkurin kuljettaminen ajoneuvossa

- ▶ Varmista ruohonleikkuri siten, ettei se pääse kaatumaan eikä muuten liikkumaan.

## 14 Säilytys

### 14.1 Ruohonleikkurin säilyttäminen

- ▶ Pysäytä moottori ja anna sen jäähtyä.

- ▶ Vedä sytytystulpan pistoke irti.
- ▶ Noudata ruohonleikkurin säilyttämisessä seuraavia ohjeita:
  - Ruohonleikkurin on oltava lasten ulottumattomissa.
  - Ruohonleikkuri on puhdas ja kuiva.
  - Ruohonleikkuri ei voi kaatua.
  - Ruohonleikkuri ei voi lähteä liikkeelle.

## 15 Puhdistaminen

### 15.1 Ruohonleikkuri nostaminen pystyyn

- ▶ Aja polttoainesäiliö tyhjäksi. Moottori sammuu.
- ▶ Aseta ruohonleikkuri tasaiselle alustalle.
- ▶ Aseta leikkuukorkeus asentoon 1,  11.2.

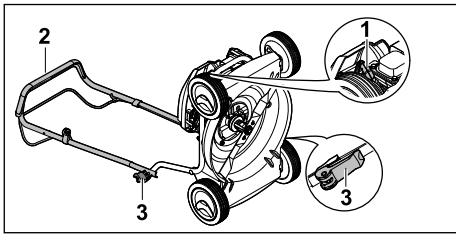

- ▶ Vedä sytytystulpan pistoke (1) irti!
- ▶ Pidä kiinni työntöaisasta (2) ja avaa pikakiristimet (3).
- ▶ Laske työntöaisa (2) taakse.
- ▶ Nosta robotileikkuri taaksepäin pystyyn.

### 15.2 Ruohonleikkurin puhdistaminen

- ▶ Pysäytä moottori.
- ▶ Anna ruohonleikkurin jäähtyä.
- ▶ Vedä sytytystulpan pistoke irti.
- ▶ Puhdista ruohonleikkuri kostealla liinalla.
- ▶ Puhdista ilmaraat sudilla.
- ▶ Nosta ruohonleikkuri pystyyn.
- ▶ Puhdista terä ja sen ympäristö puutikulla, pehmeällä harjalla tai kostealla liinalla.

## 16 Huoltaminen

### 16.1 Huoltovälit

Huoltovälit riippuvat ympäristö- ja työskentelyolosuhteista. STIHL suosittelee seuraavia huoltovälisiä:

#### Moottori

- ▶ Huolla moottori moottorin käyttöohjeen mukaisesti.

#### Ruohonleikkuri

- ▶ Huollata ruohonleikkuri vuosittain STIHLin ammattiliikkeessä.

## 16.2 Terän irrottaminen ja kiinnittäminen

### 16.2.1 Terän irrottaminen

- ▶ Pysäytä moottori.
- ▶ Vedä sytytystulpan pistoke irti.
- ▶ Nosta ruohonleikkuri pystyyn.

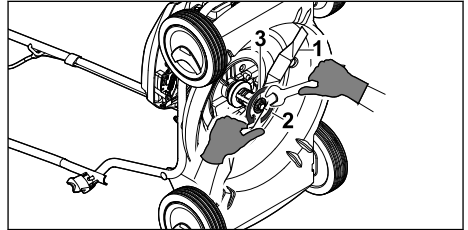

- ▶ Pidä vastaan terästä (1).
- ▶ Kierrä ruuvi (2) auki ja poista se aluslevyn (3) kanssa.
- ▶ Poista terä (1).
- ▶ Hävitä ruuvi (2) ja aluslevy (3).  
Kiinnitä terä (1) uudella ruuvilla ja aluslevyllä.

### 16.2.2 Terän kiinnittäminen

- ▶ Pysäytä moottori.
- ▶ Vedä sytytystulpan pistoke irti.
- ▶ Nosta ruohonleikkuri pystyyn.

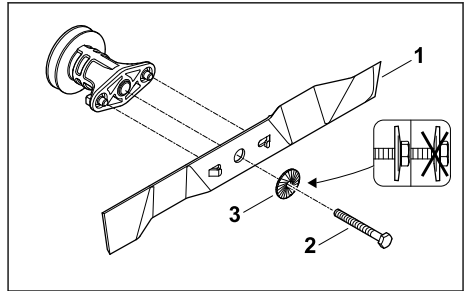

- ▶ Aseta uusi aluslevy (3) uuden ruuvin (2) päälle.
- ▶ Levitä Loctite 243 -ruuvilukitetta ruuvin (2) kierteeseen.
- ▶ Aseta terä (1) siten, että vastinpinnan kohoumat osuvat terän (1) aukkoihin.
- ▶ Kiinnitä ruuvi (2) yhdessä aluslevyn (3) kanssa.

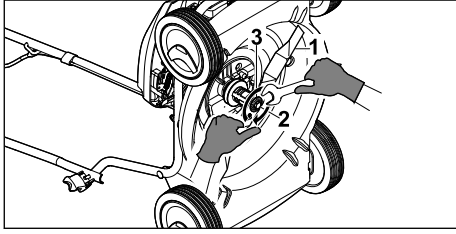

- ▶ Pidä vastaan terästä (1).
- ▶ Kiristä ruuvi (2) 65 Nm:n tiukkuuteen.

### 16.3 Terän teroittaminen ja tasapainottaminen

Terän oikeanlainen teroittaminen ja tasapainottaminen vaatii harjaantumista.

STIHL suosittelee teroituttamaan ja tasapainottamaan terän STIHLin ammattiliikkeessä.

#### **!** VAROITUS

- Terän leikkusärmät ovat terävät. Käyttäjälle voi aiheutua leikkuvammoja.
  - ▶ Käytä kestävästä materiaalista valmistettuja työkalusineitä.

## 18 Häiriöiden poistaminen

### 18.1 Ruohonleikkurin toimintahäiriöiden poistaminen

| Häiriö  | Syy  | Korjaus  |
|---|--|--|
| Moottoria ei voi käynnistää.                        | Leikkuun kytkentäsankaa ei ole painettu.   | ▶ Käynnistä moottori tämän käyttöohjeen mukaisesti.  |
|   | Polttoainesäiliö on tyhjä.   | ▶ Tankkaa ruohonleikkuri.  |
|   | Polttoaineputki on tukossa.  | ▶ Ota yhteyttä STIHLin ammattiliikkeeseen.   |
|   | Säiliössä on huonolaatuista, likaista tai vanhaa polttoainetta.  | ▶ Käytä tuoretta lyijytöntä matalaoktaanista bensiiniä.  |
|   | Ilmansuodatin on liikainen.  | ▶ Ota yhteyttä STIHLin ammattiliikkeeseen.   |
|   | Sytytystulpan pistoke on vedetty irti sytytystulpasta tai sytytysjohdin on huonosti kiinni pistokkeessa. | ▶ Paina sytytystulpan pistoke kiinni.<br>▶ Tarkasta sytytysjohdinten ja pistokkeen välinen liitos. |
|   | Sytytystulppa nokeentunut tai vaurioitunut; tulpan kärkiväli on virheellinen.                            | ▶ Puhdista tai vaihda sytytystulppa.<br>▶ Säädä sytytystulpan kärkiväli.                           |
|   | Teriin kohdistuva vastus on liian suuri.   | ▶ Säädä leikkukorkeus korkeammaksi.<br>▶ Käynnistä ruohonleikkuri matalammassa ruohokossa.         |
| Käynnistys on vaikeaa tai moottorin teho heikkenee. | Ruohonleikkurin runko on tukkeutunut.  | Puhdista ruohonleikkuri.   |

- ▶ Pysäytä moottori.
- ▶ Vedä sytytystulpan pistoke irti.
- ▶ Nosta ruohonleikkuri pystyyn.
- ▶ Irrota terä.
- ▶ Teroita terä. Kiinnitä huomiota teroituskulmaan ja jäähdytä terää, **!** 19.2.
- Terä ei saa teroituksen aikana sinistyä.
- ▶ Kiinnitä terä.
- ▶ Jos jokin on epäselvää: Ota yhteyttä STIHLin ammattiliikkeeseen.

## 17 Korjaaminen

### 17.1 Ruohonleikkurin korjaaminen

Käyttäjä ei voi korjata ruohonleikkuria ja terää itse.

- ▶ Jos ruohonleikkuri tai terä on vahingoittunut, älä käytä niitä ja ota yhteyttä STIHLin ammattiliikkeeseen.
- ▶ Jos ohjekilvet ovat kuluneet epäselviksi tai vahingoittuneet, anna STIHLin ammattiliikkeen vaihtaa ne.

| Häiriö                                 | Syy  | Korjaus  |
|--|--|--|
| Moottori kuumenee liikaa.              | Leikkuukorkeus on liian matala tai etenemisnopeus on liian suuri.      | Säädä leikkuukorkeus sopivaksi tai leikkaa hitaammin.              |
|  | Polttoainesäiliössä ja kaasuttimessa on vettä tai kaasutin on tukossa. | Tyhjennä polttoainesäiliö ja puhdista polttoaineputki ja kaasutin. |
|  | Polttoainesäiliö on likainen.  | Ota yhteyttä STIHLin ammattiliikkeeseen.                           |
|  | Ilmansuodatin on likainen.   | Ota yhteyttä STIHLin ammattiliikkeeseen.                           |
|  | Sytytystulppa on nokeentunut.  | Puhdista tai vaihda sytytystulppa.                                 |
|  | Moottorissa on liian vähän öljyä.                                      | Lisää tai vaihda moottoriöljy moottorin käyttöohjeen mukaan.       |
| Ruohonleikkuri tarvitsee voimakkaasti. | Jäähdytysrivat ovat likaiset.  | Puhdista ruohonleikkuri.   |
|  | Terä on vaurioitunut.  | Vaihda terä.   |
| Leikkuujälki ei ole siisti.            | Terää ei ole asennettu oikein.   | Kiinnitä terä.   |
|  | Terä on tylsä tai kulunut.   | Teroita tai vaihda terä.   |

## 19 Tekniset tiedot

### 19.2 Terä

#### 19.1 Ruohonleikkuri STIHL RM 2.1 R, RM 2.0 RC

Moottorityyppi:

- RM 2.1 R: STIHL EVC 200
- RM 2.0 RC: KOHLER HD675

Iskutilavuus:

- RM 2.1 R: 139 cm<sup>3</sup>
- RM 2.0 RC: 149 cm<sup>3</sup>

Teho:

- RM 2.1 R: 2,1 kW (2,8 hv) 2800 1/min
- RM 2.0 RC: 2,2 kW (3,0 hv) 2800 1/min

Kierrosluku:

- RM 2.1 R: 2800 1/min
- RM 2.0 RC: 2800 1/min

Polttoainesäiliön enimmäistilavuus:

- RM 2.1 R: 0,9 l
- RM 2.0 RC: 1,4 l

Paino:

- RM 2.1 R: 24 kg
- RM 2.0 RC: 27 kg

Leikkuuleveys:

- RM 2.1 R: 46 cm
- RM 2.0 RC: 46 cm

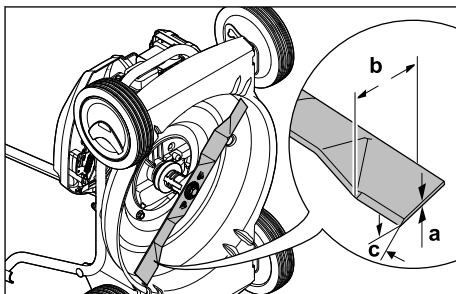

- Vähimmäispaksuus a: 2,0 mm
- Vähimmäisleveys b: 45 mm
- Teroituskulma c: 30°

### 19.3 Melu- ja värinäarvot

#### RM 2.1 R

Äänenpainetason K-arvo on 2 dB(A). Äänentehotason K-arvo on 1,4 dB(A). Tärinäarvojen K-arvo on 3,16 m/s<sup>2</sup>.

- Äänenpainetaso L<sub>PA</sub> mitattu 2006/42/EC mukaan: 79 dB(A)
- Äänentehotaso L<sub>WA</sub> mitattu 2000/14/EC:n mukaan: 91 dB(A)
- Tärinäarvo a<sub>HV</sub> mitattu EN 12096 mukaan, työntöaisa: 7,90 m/s<sup>2</sup>

#### RM 2.0 RC

Äänenpainetason K-arvo on 2 dB(A). Äänentehotason K-arvo on 2,1 dB(A). Tärinäarvojen K-arvo on 2,20 m/s<sup>2</sup>.

- Äänenpainetaso  $L_{pA}$  mitattu 2006/42/EC mukaan: 79 dB(A)
- Äänentehotaso  $L_{WA}$  mitattu 2000/14/EC:n mukaan: 91,3 dB(A)
- Tärinäarvo  $a_{nV}$  mitattu EN 12096 mukaan, työntöaisa: 4,40 m/s<sup>2</sup>

Tietoja tärinää koskevan työnantajadirektiivin 2002/44/EC vaatimusten täyttämisestä on osoitteessa [www.stihl.com/vib](http://www.stihl.com/vib).

## 19.4 REACH-asetus

REACH-asetuksella tarkoitetaan EY:n kemikaalien rekisteröintiä, arviointia ja lupamenettelyjä koskevaa asetusta.

Lisätietoja REACH-asetuksen vaatimusten täyttämisestä on saatavissa osoitteesta [www.stihl.com/reach](http://www.stihl.com/reach).

## 20 Varaosat ja varusteet

### 20.1 Varaosat ja varusteet

**STIHL** Alkuperäiset STIHL-varaosat ja alkuuperäiset STIHL-varusteet tunnistaa näistä merkeistä.

STIHL suosittelee käyttämään ainoastaan alkuuperäisiä STIHL-varaosia ja alkuuperäisiä STIHL-varusteita.

STIHL ei voi arvioida muiden valmistajien varaosia ja lisävarusteita luotettavuuden, turvallisuuden ja sopivuuden suhteen jatkuvasta markkinoiden tarkkailusta huolimatta, eikä STIHL ei voi taata niiden käyttöä.

Alkuuperäisiä STIHL-varaosia ja alkuuperäisiä STIHL-varusteita on saatavissa STIHL-erikoisliikkeestä.

### 20.2 Tärkeitä varaosia

STIHL ei vastaa sellaisista henkilö- tai esinevahingoista, jotka ovat syntyneet hyväksymättömien varaosien ja tarvikkeiden käytön seurauksena.

- Terä: 6357 702 0102
- Teräruuvi: 9008 319 9028
- Aluslevy: 0000 702 6600

## 21 Hävittäminen

### 21.1 Ruohonleikkurin hävittäminen

Tietoja hävittämisestä on saatavissa STIHLin ammattiliikkeestä.

- Hävitä ruohonleikkuri, terät, bensiini, moottoriöljy, lisävarusteet ja pakkaus ohjeen mukaisesti ja ympäristöystävällisesti.

## 22 EU-vaatimustenmukaisuusvakuutus

### 22.1 Ruohonleikkuri STIHL RM 2.1 R, RM 2.0 RC

STIHL Tirol GmbH  
Hans Peter Stihl-Straße 5  
6336 Langkampfen

Itävalta

vakuuttaa yksinomaisena vastuullisena, että kone

- Rakenne: Ruohonleikkuri
- Tuotemerkki: STIHL
- Tyyppi: RM 2.1 R, RM 2.0 RC
- Sarjatunnus:
  - 6357

täyttää direktiivien 2000/14/EC, 2006/42/EC, 2014/30/EU ja 2011/65/EU asianmukaiset säännökset, ja se on kehitetty ja valmistettu seuraavien valmistuspäivänä voimassa olevien normiversioiden mukaan: EN ISO 5395-1, EN ISO 5395-2, EN ISO 14982.

Tarkastuspaikan nimi ja osoite:  
TÜV Rheinland LGA Products GmbH  
Tillystraße 2  
90431 Nürnberg, Saksa

Mitatun ja taatun äänentehotason mittaamisessa on noudatettu direktiivin 2000/14/EC liitettä VIII.

- Mitattu äänentehotaso:
- RM 2.1 R: 91 dB(A)
  - RM 2.0 RC: 91,3 dB(A)
- Taattu äänentehotaso:
- RM 2.1 R: 92 dB(A)
  - RM 2.0 RC: 93 dB(A)

Teknisiä asiakirjoja säilytetään STIHL Tirol GmbH:n tuotehyväksynnän kanssa.

Valmistusvuosi ja sarjanumero on merkitty ruohonleikkuriin.

Langkampfen, 2.1.2020

STIHL Tirol GmbH

psta 

Matthias Fleischer, tutkimus- ja tuotekehitysjohdaja

psta 



Sven Zimmermann, laatujohtaja

## 22.2 Maahantuojia Iso-Britanniaan

ANDREAS STIHL Ltd.  
Stihl House  
Stanhope Road  
CAMBERLEY  
SURREY GU15 3YT  
Great Britain

### Indice

|    |  |     |
|----|--|-----|
| 1  | Premessa.....                                      | 105 |
| 2  | Informazioni sulle presenti Istruzioni d'uso.....  | 105 |
| 3  | Sommario.....                                      | 106 |
| 4  | Avvertenze di sicurezza.....                       | 106 |
| 5  | Preparazione per l'uso del tosaerba.....           | 112 |
| 6  | Rifornimento olio motore.....                      | 112 |
| 7  | Rifornimento del tosaerba.....                     | 112 |
| 8  | Regolazione del tosaerba da parte dell'utente..... | 112 |
| 9  | Avviare e arrestare il motore.....                 | 113 |
| 10 | Controllo del tosaerba.....                        | 114 |
| 11 | Lavoro con il tosaerba.....                        | 114 |
| 12 | Dopo il lavoro.....                                | 115 |
| 13 | Trasporto.....                                     | 115 |
| 14 | Conservazione.....                                 | 116 |
| 15 | Pulizia.....                                       | 116 |
| 16 | Manutenzione.....                                  | 116 |
| 17 | Riparazione.....                                   | 117 |
| 18 | Eliminazione dei guasti.....                       | 117 |
| 19 | Dati tecnici.....                                  | 118 |
| 20 | Ricambi e accessori.....                           | 119 |
| 21 | Smaltimento.....                                   | 119 |
| 22 | Dichiarazione di conformità UE.....                | 119 |
| 23 | Indirizzi.....                                     | 120 |

## 1 Premessa

Gentile cliente,

congratulations per aver scelto STIHL. Progettiamo e fabbrichiamo prodotti della massima qualità secondo le esigenze della nostra clientela. I nostri prodotti risultano altamente affidabili anche in caso di sollecitazioni estreme.

STIHL offre la massima qualità anche nell'assistenza. I nostri rivenditori garantiscono consulenza e istruzioni competenti e un'assistenza tecnica completa.

STIHL dichiara espressamente di adottare un atteggiamento sostenibile e responsabile nei confronti della natura. Le istruzioni per l'uso La

aiuteranno a utilizzare il Suo prodotto STIHL in modo sicuro ed ecologico a lungo.

La ringraziamo per la fiducia e Le auguriamo buon lavoro con il Suo prodotto STIHL.



Dr. Nikolas Stihl

### IMPORTANTE! LEGGERE PRIMA DELL'USO E CONSERVARE.

## 2 Informazioni sulle presenti Istruzioni d'uso

### 2.1 Documenti applicabili

Le presenti istruzioni per l'uso sono Istruzioni per l'uso originali del produttore in conformità alla direttiva CE 2006/42/EC.

Si applicano le norme per la sicurezza locali.

- ▶ Oltre alle presenti istruzioni per l'uso, leggere, comprendere e conservare i seguenti documenti:
  - RM 2.1 R Istruzioni per l'uso del motore STIHL EVC 200.2
  - RM 2.0 RC Istruzioni per l'uso del motore KOHLER HD675

### 2.2 Contrassegno delle avvertenze nel testo



- L'avvertenza si riferisce a pericoli che comportano gravi lesioni o la morte.
  - ▶ Le misure indicate possono consentire di evitare gravi lesioni o la morte.



- L'avvertenza rimanda a rischi che **possono** provocare gravi lesioni o la morte.
  - ▶ Le misure indicate possono consentire di evitare gravi lesioni o la morte.

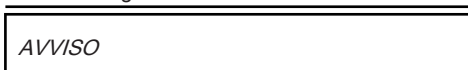

- L'avvertenza si riferisce a pericoli che possono provocare danni materiali.
  - ▶ Le misure menzionate possono evitare danni materiali.

## 2.3 Simboli nel testo



Questo simbolo rimanda ad un capitolo nelle Istruzioni per l'uso.

## 3 Sommario

### 3.1 Tosaerba

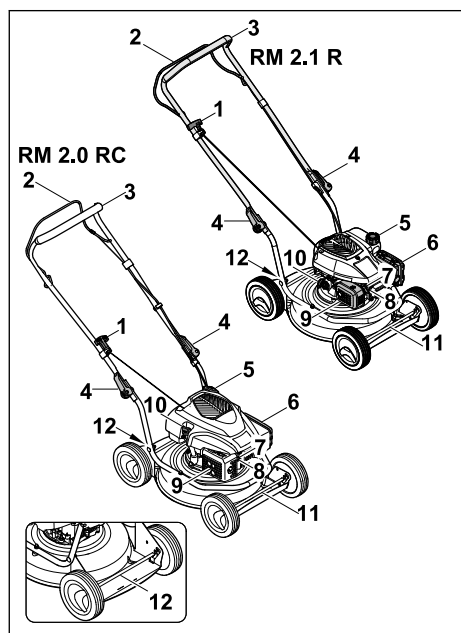

#### 1 Maniglia di avviamento

La maniglia di avviamento serve ad avviare il motore.

#### 2 Staffa di innesto per operazione di taglio

La staffa d'innesto per operazione di taglio serve ad avviare e spegnere il motore.

#### 3 Manubrio

Il manubrio serve a mantenere, guidare e trasportare il tosaerba.

#### 4 Leve di fissaggio rapido

Le leve di fissaggio rapido bloccano il manubrio al tosaerba.

#### 5 Tappo del serbatoio carburante

Il tappo del serbatoio carburante chiude l'apertura per il rabbocco della benzina.

#### 6 Coperchio filtro

Il coperchio del filtro copre il filtro aria.

#### 7 Candela di accensione

La candela di accensione incendia la miscela carburante-aria nel motore.

#### 8 Cappuccio candela di accensione

Il cappuccio candela di accensione collega il cavo dell'accensione alle candele.

#### 9 Silenziatore

Il silenziatore riduce le emissioni sonore del tosaerba.

#### 10 Tappo di chiusura olio motore

Il tappo di chiusura olio motore chiude l'apertura per il rabbocco dell'olio motore.

#### 11 Regolazione altezza di taglio anteriore

La regolazione dell'altezza di taglio serve per regolare l'altezza di taglio.

#### 12 Regolazione altezza di taglio posteriore

La regolazione dell'altezza di taglio serve per regolare l'altezza di taglio.

### 3.2 Simboli

Sul tosaerba possono essere presenti dei simboli che indicano quanto segue:



Levello di potenza sonora garantito ai sensi della direttiva 2000/14/EC in dB(A) per consentire l'equiparazione delle emissioni sonore dei prodotti.



Questo simbolo rappresenta il tappo del serbatoio carburante.



Questo simbolo rappresenta il tappo di chiusura dell'olio motore.

## 4 Avvertenze di sicurezza

### 4.1 Simboli di avvertenza

I simboli di avvertenza sul tosaerba indicano quanto segue:



Attenersi alle avvertenze di sicurezza e alle relative misure.



Leggere, comprendere e conservare le istruzioni per l'uso.



Attenersi alle avvertenze di sicurezza relative all'eventuale espulsione di oggetti e alle relative misure.



Non toccare la lama in rotazione.



Rimuovere il cappuccio candela di accensione di sicurezza durante il trasporto, il rimessaggio, lavori di manutenzione e riparazione.



Osservare la distanza di sicurezza.

## 4.2 Utilizzo appropriato

Il tosaerba STIHL RM 2.1 R o RM 2.0 RC serve per tagliare l'erba.

### ▲ AVVERTENZA

- Un uso improprio del tosaerba potrebbe causare lesioni personali gravi o mortali e danni materiali.
  - ▶ Utilizzare il tosaerba come descritto nelle presenti istruzioni per l'uso e nelle istruzioni per l'uso del motore.

## 4.3 Requisiti per l'utente

### ▲ AVVERTENZA

- Un utente che non ha ricevuto adeguate istruzioni potrebbe non essere in grado di riconoscere e valutare i pericoli derivanti dal tosaerba. L'utente o altre persone potrebbero subire lesioni personali gravi o mortali.



▶ Leggere, comprendere e conservare le istruzioni per l'uso.

- ▶ Se il tosaerba viene prestato ad altre persone, consegnare anche le istruzioni per l'uso del tosaerba e del motore.
- ▶ Assicurarsi che l'utente soddisfi i seguenti requisiti:
  - L'utente è riposato.
  - L'utente dispone di capacità fisiche, sensoriali e psichiche adeguate per operare e lavorare con il tosaerba. Se l'utente dispone di capacità fisiche, sensoriali o psichiche limitate, può lavorare esclusivamente sotto la supervisione o la guida di una persona responsabile.
  - L'utente è in grado di riconoscere e valutare i pericoli del tosaerba.
  - L'utente è consapevole che è direttamente responsabile di eventuali incidenti e danni.
  - L'utente è maggiorenne oppure sta seguendo un corso di formazione sotto supervisione secondo le norme nazionali.
  - L'utente ha ricevuto istruzioni da un rivenditore STIHL o da una persona esperta prima di iniziare a lavorare con il tosaerba.

– L'utente non è sotto l'effetto di alcol, farmaci o droghe.

- ▶ In caso di dubbi, rivolgersi a un rivenditore specializzato STIHL.

## 4.4 Abbigliamento ed equipaggiamento

### ▲ AVVERTENZA

- Durante il lavoro potrebbero essere espulsi oggetti a velocità elevata. L'utente potrebbe subire lesioni.
  - ▶ Indossare pantaloni lunghi in materiale resistente.
- Durante il lavoro vi è rumore. Il rumore può danneggiare l'udito.
  - ▶ Indossare protezioni per l'udito.
- Durante il lavoro si potrebbe sollevare polvere che, se inalata, può nuocere alla salute e provocare reazioni allergiche.
  - ▶ Se si solleva polvere, indossare una maschera di protezione dalla polvere.
- Indumenti non adatti potrebbero rimanere impigliati in rami, siepi e nel tosaerba. Se l'utente non indossa indumenti adatti potrebbe subire gravi lesioni personali.
  - ▶ Indossare indumenti aderenti.
  - ▶ Togliersi scarpe o gioielli.
- Durante la pulizia, la manutenzione o il trasporto l'utente potrebbe venire a contatto con la lama. L'utente potrebbe subire lesioni.
  - ▶ Indossare guanti da lavoro in materiale resistente.
  - ▶ Indossare calzature chiuse e resistenti con suola antiscivolo.
- Se l'utente indossa calzature non adatte potrebbe scivolare. L'utente potrebbe subire lesioni.
- Durante l'affilatura della lama potrebbero essere espulse particelle di materiale. L'utente potrebbe subire lesioni.
  - ▶ Indossare occhiali di protezione aderenti. Gli occhiali di protezione adeguati sono testati ai sensi della norma EN 166 o delle disposizioni nazionali e sono reperibili in commercio con l'apposito contrassegno.
  - ▶ Indossare guanti da lavoro in materiale resistente.

## 4.5 Zona di lavoro e ambiente circostante

### ⚠ AVVERTENZA

- Persone estranee al lavoro, bambini o animali potrebbero non essere in grado di riconoscere e valutare i pericoli derivanti dal tosaerba e da oggetti espulsi dall'attrezzo. Ciò potrebbe causare loro lesioni personali gravi o mortali e danni materiali.



- ▶ Evitare che persone estranee al lavoro, bambini o animali si avvicinino alla zona di lavoro.

- ▶ Mantenere la distanza dagli oggetti.
- ▶ Non lasciare il tosaerba incustodito.
- ▶ Assicurarsi che i bambini non giochino con il tosaerba.
- Quando il motore è acceso, dal silenziatore fuoriescono gas di scarico caldi, che possono provocare la combustione di materiali facilmente infiammabili e provocare incendi.
  - ▶ Tenere il flusso di gas di scarico lontano da materiali facilmente infiammabili.

## 4.6 Condizioni di sicurezza

### 4.6.1 Tosaerba

Il tosaerba è in condizioni di sicurezza se sono soddisfatte le seguenti condizioni:

- Il tosaerba non presenta danni.
- Non vi sono fuoriuscite di benzina dal tosaerba.
- Il tappo del serbatoio carburante è chiuso.
- Non vi sono fuoriuscite di olio motore dal tosaerba.
- Il tappo dell'olio motore è chiuso.
- Il tosaerba è pulito.
- Gli elementi di comando funzionano e non hanno subito alterazioni.
- La lama è montata correttamente.
- Sul tosaerba sono montati accessori STIHL originali.
- Gli accessori sono montati correttamente.
- I meccanismi caricati a molla non sono danneggiati e funzionano.
- Rilasciando la staffa di innesto per operazione di taglio, il motore si spegne.

### ⚠ AVVERTENZA

- In caso di mancato rispetto delle condizioni di sicurezza, i componenti potrebbero non funzionare correttamente, i dispositivi di sicurezza potrebbero risultare inefficaci e potrebbe verificarsi una fuoriuscita di carburante. Potrebbero verificarsi lesioni personali gravi o mortali.

- ▶ Lavorare con un tosaerba in perfetto stato.
- ▶ In caso di fuoriuscita di benzina dal tosaerba: non lavorare con il tosaerba e rivolgersi a un rivenditore specializzato STIHL.
- ▶ Chiudere il tappo del serbatoio carburante.
- ▶ In caso di fuoriuscita di olio motore dal tosaerba: non lavorare con il tosaerba e rivolgersi a un rivenditore specializzato STIHL.
- ▶ Chiudere il tappo dell'olio motore.
- ▶ Se il tosaerba è sporco: Pulire il tosaerba.
- ▶ Non manomettere il tosaerba e i suoi sistemi di sicurezza.
- ▶ Evitare manomissioni al tosaerba volte a modificare la potenza o il numero di giri del motore a combustione.
- ▶ Se gli elementi di comando non funzionano: non lavorare con il tosaerba.
- ▶ I meccanismi caricati a molla potrebbero rilasciare l'energia immagazzinata.
- ▶ Montare accessori STIHL originali per questo tosaerba.
- ▶ Montare la lama come descritto nelle presenti istruzioni per l'uso.
- ▶ Montare gli accessori come descritto nelle presenti istruzioni per l'uso o nelle istruzioni per l'uso degli accessori.
- ▶ Non infilare oggetti nelle aperture del tosaerba.
- ▶ Sostituire le targhette di avvertimento usurate o danneggiate.
- ▶ In caso di dubbi, rivolgersi a un rivenditore specializzato STIHL.

### 4.6.2 Lama

La lama è in condizioni di sicurezza se sono soddisfatte le seguenti condizioni:

- La lama e i componenti non presentano danni.
- La lama non è deformata.
- La lama è montata correttamente.
- La lama è affilata correttamente.
- La lama non presenta sbavature.
- La lama è equilibrata correttamente.
- Lo spessore minimo e la larghezza minima della lama non sono inferiori ai limiti prescritti, 19.2.
- L'angolo di affilatura è rispettato, 19.2.

### ⚠ AVVERTENZA

- In caso di mancato rispetto delle condizioni di sicurezza parti della lama potrebbero staccarsi ed essere espulse. Ciò potrebbe causare gravi lesioni personali.
  - ▶ Lavorare con lame e componenti perfettamente integri.

- ▶ Montare correttamente le lame.
- ▶ Affilare correttamente le lame.
- ▶ Se lo spessore minimo e la larghezza minima sono inferiori ai limiti prescritti, sostituire la lama.
- ▶ Si consiglia di far equilibrare le lame da un rivenditore specializzato STIHL.
- ▶ In caso di dubbi, rivolgersi a un rivenditore specializzato STIHL.

## 4.7 Carburante e rifornimento

### ▲ AVVERTENZA

- Il carburante utilizzato per questo tosaerba è la benzina. La benzina è altamente infiammabile. Se entra in contatto con fiamme vive o oggetti caldi, la benzina può provocare incendi o esplosioni. Ciò potrebbe causare lesioni personali gravi o mortali e danni materiali.
  - ▶ Proteggere la benzina da fuoco e calore.
  - ▶ Non versare benzina.
  - ▶ Qualora venga versata della benzina: pulirla con un panno e provare ad avviare il motore solo quando tutte le parti del tosaerba sono asciutte.
  - ▶ Non fumare.
  - ▶ Non fare rifornimento nei pressi di un fuoco.
  - ▶ Prima di riempire il serbatoio spegnere il motore e lasciarlo raffreddare.
  - ▶ Qualora sia necessario svuotare il serbatoio: effettuare l'operazione all'aperto.
  - ▶ Avviare il motore ad almeno 3 m dal luogo del rifornimento.
  - ▶ Non riporre mai il tosaerba con della benzina nel serbatoio all'interno di un edificio.
- Respirare vapori di benzina può avvelenare le persone.
  - ▶ Non respirare i vapori di benzina.
  - ▶ Fare rifornimento in un luogo ben areato.
- Durante il lavoro il tosaerba si riscalda. La benzina si espande e nel serbatoio può verificarsi una sovrappressione. Se il tappo del serbatoio viene aperto, la benzina potrebbe schizzare fuori. La benzina che fuoriesce potrebbe incendiarsi. Ciò potrebbe causare gravi lesioni all'utente.
  - ▶ Far raffreddare prima il tosaerba e successivamente aprire il tappo del serbatoio carburante.
- Gli abiti che dovessero venire in contatto con la benzina sono facilmente infiammabili. Ciò potrebbe causare lesioni personali gravi o mortali e danni materiali.
  - ▶ Nel caso gli abiti siano entrati in contatto con la benzina: cambiare abito.
- La benzina può danneggiare l'ambiente.

- ▶ Non versare il carburante.
- ▶ Smaltire la benzina secondo le istruzioni e nel rispetto dell'ambiente.
- Se la benzina viene a contatto con la pelle o gli occhi, può causare irritazioni.
  - ▶ Evitare il contatto con la benzina.
  - ▶ In caso di contatto con la pelle, lavare con abbondante acqua e sapone le zone interessate.
  - ▶ In caso di contatto con gli occhi, risciacquarli per almeno 15 minuti con abbondante acqua e rivolgersi a un medico.
- L'impianto di accensione del tosaerba produce scintille. Le scintille possono uscire e provocare incendi o esplosioni in un ambiente altamente infiammabile o esplosivo. Ciò potrebbe causare lesioni personali gravi o mortali e danni materiali.
  - ▶ Utilizzare candele di accensione descritte nelle istruzioni per l'uso del motore.
  - ▶ Avvitare le candele di accensione e serarle.
  - ▶ Inserire il cappuccio candela di accensione esercitando una pressione.
- Se il tosaerba viene rifornito con benzina non idonea per il motore, può subire danni.
  - ▶ Utilizzare benzina di marca di recente produzione e senza piombo.
  - ▶ Attenersi alle indicazioni contenute nelle istruzioni per l'uso del motore.

## 4.8 Lavoro

### ▲ AVVERTENZA

- Se l'utente non avvia correttamente il motore, potrebbe perdere il controllo del tosaerba. Ciò potrebbe causare gravi lesioni all'utente.
  - ▶ Avviare il motore come descritto nelle presenti istruzioni per l'uso.
- In determinate situazioni l'utente potrebbe lavorare senza la concentrazione necessaria. L'utente potrebbe inciampare, cadere e subire gravi lesioni personali.
  - ▶ Lavorare con calma e concentrazione.
  - ▶ Tagliare l'erba solo se la visibilità è buona. Se le condizioni di luce e visibilità sono scarse, non lavorare con il tosaerba.
  - ▶ Usare il tosaerba da soli.
  - ▶ Attenzione agli ostacoli!
  - ▶ Non ribaltare il tosaerba.
  - ▶ Lavorare stando in piedi sul terreno e mantenere l'equilibrio.
  - ▶ Se compaiono segni di stanchezza, concedersi una pausa.
  - ▶ Se si esegue il taglio dell'erba su un pendio, lavorare di traverso rispetto al pendio.

- ▶ Non lavorare su pendenze superiori a 25° (46,6%).
- ▶ Utilizzare il tosaerba con particolare attenzione quando si lavora in prossimità di pendii, bordi di terreni, fossati, discariche e argini.
- ▶ Pianificare i tempi di lavoro in modo da evitare elevate sollecitazioni per un periodo di tempo prolungato.
- Quando il motore è in funzione, vengono prodotti gas di scarico. Respirare gas di scarico può avvelenare le persone.
  - ▶ Non respirare i gas di scarico.
  - ▶ Lavorare con il tosaerba in un luogo ben areato.
  - ▶ In caso di nausea, mal di testa, disturbi alla vista, disturbi all'udito o vertigini: terminare il lavoro e rivolgersi a un medico.
- Se l'utente indossa una protezione per l'udito e il motore è un funzione, la percezione e la valutazione dei rumori risulta limitata.
  - ▶ Lavorare con calma e concentrazione.
- Il tosaerba è dotato di un dispositivo per l'arresto automatico del motore.
  - ▶ Rilasciando la staffa di innesto per operazione di taglio, motore e lama si fermano entro 3 secondi.
- L'utente potrebbe tagliarsi con la lama in rotazione. Ciò potrebbe causare gravi lesioni all'utente.



- ▶ Staccare il cappuccio candela di accensione.



- ▶ Non toccare la lama in rotazione.
- ▶ Se la lama è bloccata da un oggetto, spegnere il motore. Solo a questo punto eliminare l'oggetto.
- Se durante il lavoro il tosaerba mostra cambiamenti o si comporta in modo anomalo, è possibile che non sia in condizioni di sicurezza. Ciò potrebbe causare gravi lesioni personali e danni materiali.
  - ▶ Terminare il lavoro e rivolgersi a un rivenditore specializzato STIHL.
- Durante il lavoro, il tosaerba potrebbe produrre vibrazioni.
  - ▶ Indossare guanti da lavoro.
  - ▶ Concedersi delle pause dal lavoro.
  - ▶ Se insorgono sintomi di problemi circolatori, rivolgersi a un medico.
- Ispezionare l'area di taglio e prestare attenzione agli ostacoli. Se un oggetto estraneo urta la lama durante il lavoro, tale oggetto o parti di esso potrebbero essere espulsi a velo-

cià elevata. Ciò potrebbe causare lesioni personali e danni materiali.



- ▶ Rimuovere gli oggetti estranei come sassi, bastoni, fili metallici, giocattoli o altro dalla zona di lavoro. Contrassegnare gli oggetti nascosti che non possono essere rimossi.

- Quando la staffa di innesto per operazioni di taglio viene rilasciata, la lama continua a muoversi per un breve lasso di tempo. Ciò potrebbe causare gravi lesioni personali.



- ▶ Attendere che la lama smetta di girare.

- Se la lama urta contro un oggetto solido, possono formarsi scintille. Le scintille possono provocare incendi in un ambiente altamente infiammabile. Ciò potrebbe causare lesioni personali gravi o mortali e danni materiali.
  - ▶ Non lavorare in un ambiente altamente infiammabile.
- Qualora il tosaerba venisse poggiato su superfici in pendenza, potrebbe scivolare accidentalmente. Ciò potrebbe causare lesioni personali e danni materiali.
  - ▶ Rilasciare il tosaerba solo se si trova su una superficie piana e non vi è rischio di scivolamento.
- Qualora si appendessero oggetti al manubrio, il tosaerba potrebbe ribaltarsi per il peso eccessivo. Ciò potrebbe causare lesioni personali e danni materiali.
  - ▶ Non appendere oggetti al manubrio.

## ▲ PERICOLO

- Se si lavora in prossimità di cavi percorsi da tensione elettrica, la lama potrebbe venire a contatto con tali cavi e danneggiarli. Ciò potrebbe determinare lesioni personali gravi o mortali all'utente.
  - ▶ Non lavorare in prossimità di cavi percorsi da tensione elettrica.
- Se si lavora durante un temporale, l'utente potrebbe essere colpito da un fulmine. Ciò potrebbe determinare lesioni personali gravi o mortali all'utente.
  - ▶ In caso di temporale: non lavorare.
- Lavorando mentre piove, l'utente potrebbe scivolare. Ciò potrebbe determinare lesioni personali gravi o mortali all'utente.
  - ▶ Se piove: non lavorare.

## 4.9 Trasporto

### ▲ AVVERTENZA

- Durante il trasporto, il tosaerba potrebbe ribaltarsi o muoversi. Ciò potrebbe causare lesioni personali e danni materiali.
  - ▶ Spegnerne il motore.



- ▶ Attendere che la lama smetta di girare.



- ▶ Staccare il cappuccio candela di accensione.

- ▶ Fissare il tosaerba su un pianale di carico idoneo utilizzando cinghie o una rete, in modo che non possa ribaltarsi e muoversi.

- Dopo l'avviamento del motore, il silenziatore e il motore potrebbero essere caldi. L'utente potrebbe ustionarsi durante il trasporto.
  - ▶ Spingere il tosaerba.
- Il tosaerba è pesante. Se l'utente trasporta il tosaerba da solo potrebbe subire lesioni personali.
  - ▶ Indossare guanti da lavoro.
  - ▶ Trasportare il tosaerba con l'aiuto di una seconda persona.

## 4.10 Conservazione

### ▲ AVVERTENZA

- I bambini non sono in grado di riconoscere e valutare i pericoli del tosaerba, ciò potrebbe causare gravi lesioni personali.
  - ▶ Spegnerne il motore.
  - ▶ Custodire il tosaerba fuori dalla portata dei bambini.
  - ▶ Conservare il tosaerba in un luogo pulito e asciutto.
- Se il tosaerba viene conservato su superfici in pendenza, potrebbe scivolare accidentalmente. Ciò potrebbe causare lesioni personali e danni materiali.
  - ▶ Conservare il tosaerba solo su superfici piane.

## 4.11 Pulizia, manutenzione e riparazione

### ▲ AVVERTENZA

- Se durante la pulizia, la manutenzione o la riparazione il motore è in funzione, ciò potrebbe causare gravi lesioni personali e danni materiali.
  - ▶ Spegnerne il motore.



- ▶ Attendere che la lama smetta di girare.











- ▶ Staccare il cappuccio candela di accensione.

- Dopo l'avviamento del motore, il silenziatore e il motore potrebbero essere caldi. Ciò potrebbe causare ustioni alle persone.
  - ▶ Attendere che il silenziatore e il motore si raffreddino.
- Detergenti aggressivi, la pulizia con un getto d'acqua oppure oggetti appuntiti possono danneggiare il tosaerba o la lama. Se il tosaerba o la lama non vengono adeguatamente puliti, i componenti potrebbero non funzionare correttamente e i dispositivi per la sicurezza potrebbero risultare inefficaci. Ciò potrebbe causare gravi lesioni personali.
  - ▶ Pulire il tosaerba e la lama come descritto nelle presenti istruzioni per l'uso, 15.2.
- Se la manutenzione e la riparazione del tosaerba o della lama non vengono eseguite adeguatamente, i componenti potrebbero non funzionare correttamente e i dispositivi per la sicurezza potrebbero risultare inefficaci. Potrebbero verificarsi lesioni personali gravi o mortali.
  - ▶ Sostituire le parti usurate o danneggiate.
  - ▶ Se il tosaerba richiede manutenzione o riparazione, rivolgersi a un rivenditore specializzato STIHL.
  - ▶ Effettuare la manutenzione della lama come descritto nelle presenti istruzioni per l'uso.
- Durante la pulizia, la manutenzione o la riparazione della lama, l'utente potrebbe tagliarsi a causa dei taglienti affilati. Ciò potrebbe causare lesioni all'utente.
  - ▶ Indossare guanti da lavoro in materiale resistente.
- Durante l'affilatura la lama può surriscaldarsi. L'utente potrebbe ustionarsi.
  - ▶ Attendere che la lama si raffreddi.
  - ▶ Indossare guanti da lavoro in materiale resistente.

## 5 Preparazione per l'uso del tosaerba

### 5.1 Preparazione per l'uso del tosaerba

Prima di iniziare il lavoro è necessario eseguire i seguenti passaggi:

- ▶ Assicurarsi che i seguenti componenti siano in condizioni di sicurezza:
  - Tosaerba,  4.6.1.
  - Lama,  4.6.2.
- ▶ Pulire il tosaerba,  15.2.
- ▶ Controllare la lama,  10.2.
- ▶ Rabboccare l'olio motore,  6.1.
- ▶ Aprire il manubrio,  8.1.
- ▶ Rifornire il tosaerba,  7.1.
- ▶ Regolare l'altezza di taglio,  11.2.
- ▶ Controllare gli elementi di comando,  10.1.
- ▶ Se non è possibile eseguire i passaggi descritti: non utilizzare il tosaerba e rivolgersi a un rivenditore specializzato STIHL.

## 6 Rifornimento olio motore

### 6.1 Rifornimento olio motore

L'olio motore lubrifica e raffredda il motore.

Le specifiche dell'olio motore e la capacità sono riportate nelle istruzioni per l'uso del motore.

#### AVVISO

- Alla consegna non vi è olio motore. Avviare il motore senza olio motore o con una quantità insufficiente può danneggiare il tosaerba.
  - ▶ Prima di ogni avviamento, controllare il livello dell'olio motore e rabboccarlo secondo necessità.
- ▶ Rabboccare l'olio motore come descritto nelle istruzioni per l'uso del motore.

## 7 Rifornimento del tosaerba

### 7.1 Rifornimento del tosaerba

#### AVVISO

- Se non viene rifornito con il carburante corretto, il tosaerba può subire danni.
  - ▶ Attenersi alle istruzioni per l'uso del motore.
- ▶ Spegner il motore.
- ▶ Posizionare il tosaerba su una superficie piana.
- ▶ Pulire l'area intorno al tappo del serbatoio carburante con un panno umido.

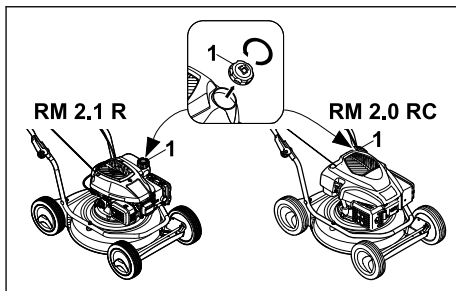

- ▶ Ruotare il tappo del serbatoio carburante (1) in senso antiorario finché non sarà possibile rimuoverlo.
- ▶ Rimuovere il tappo del serbatoio carburante (1).
- ▶ Rifornire con carburante in modo da lasciare almeno 15 mm liberi dal bordo del serbatoio carburante.
- ▶ Posizionare il tappo sul serbatoio carburante (1).
- ▶ Ruotare il tappo del serbatoio carburante (1) in senso orario e serrarlo manualmente. Il serbatoio carburante è chiuso.

## 8 Regolazione del tosaerba da parte dell'utente

### 8.1 Apertura manubrio

- ▶ Spegner il motore.
- ▶ Staccare il cappuccio candela di accensione.
- ▶ Posizionare il tosaerba su una superficie piana.



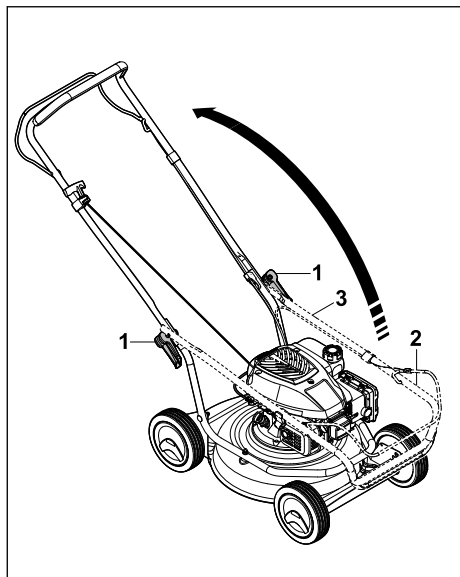

- ▶ Aprire le leve di fissaggio rapido (1) qualora fossero chiuse.
- ▶ Aprire il manubrio (2) facendo attenzione che il cavo di comando (3) non si incastri.
- ▶ Chiudere le leve di fissaggio rapido (1). Il manubrio (2) è saldamente collegato al tosaerba.

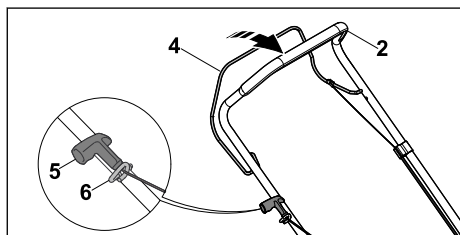

- ▶ Premere la staffa di innesto per operazione di taglio (4) verso il manubrio (2) e mantenerla premuta.
- ▶ Tirare la maniglia di avviamento (5) lentamente verso la guida cavo (6).
- ▶ Agganciare la maniglia di avviamento (5) nella guida cavo (6).
- ▶ Rilasciare la staffa di innesto per operazione di taglio (4).
- ▶ Ricollegare il cappuccio candela di accensione.

## 8.2 Chiusura del manubrio

Per un trasporto e rimessaggio a ingombro minimo è possibile chiudere il manubrio.

- ▶ Spegner il motore.
- ▶ Staccare il cappuccio candela di accensione.
- ▶ Posizionare il tosaerba su una superficie piana.
- ▶ Premere la staffa di innesto per operazione di taglio verso il manubrio e mantenerla premuta.
- ▶ Sganciare la maniglia di avviamento dalla guida cavo e riportarla lentamente indietro verso il motore.
- ▶ Rilasciare la staffa di innesto per operazione di taglio.
- ▶ Tenere il manubrio e allentare i dadi con impugnatura a stella.
- ▶ Ripiegare in avanti il manubrio.

## 9 Avviare e arrestare il motore

### 9.1 Avviamento del motore

- ▶ Posizionare il tosaerba su una superficie piana.

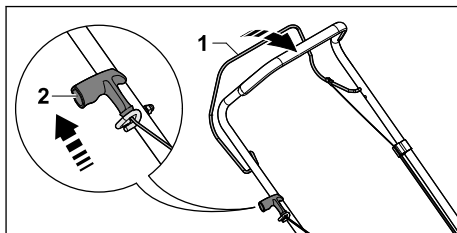

- ▶ Premere la staffa di innesto per operazione di taglio (1) verso il manubrio con la mano sinistra e mantenerla premuta.
- ▶ Estrarre lentamente la maniglia di avviamento (2) con la mano destra fino ad avvertire una resistenza.
- ▶ Estrarre e riportare velocemente indietro la maniglia di avviamento (2) fino ad accendere il motore.
- ▶ Se il motore non si avvia: attenersi alle istruzioni per l'uso del motore.

### 9.2 Spegnimento del motore

- ▶ Posizionare il tosaerba su una superficie piana.
- ▶ Rilasciare la staffa di innesto per operazione di taglio. Il motore si spegne.
- ▶ Lasciare la posizione utente.

## 10 Controllo del tosaerba

### 10.1 Controllo degli elementi di comando

#### Staffa di innesto per operazione di taglio



- ▶ Spegnerne il motore.
- ▶ Tirare a fondo la staffa di innesto per operazione di taglio in direzione del manubrio e rilasciare nuovamente.
- ▶ Se la staffa di innesto per operazione di taglio non è scorrevole oppure non torna spontaneamente nella posizione iniziale, non utilizzare il tosaerba e rivolgersi a un rivenditore specializzato STIHL.

La staffa di innesto per operazione di taglio è difettosa.

### 10.2 Controllo lama

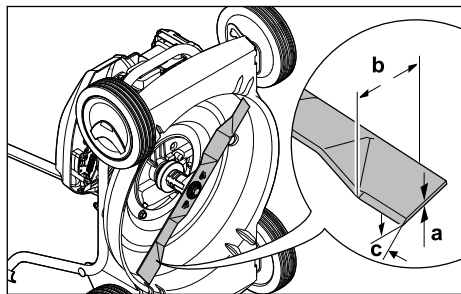
- ▶ Spegnerne il motore.
- ▶ Staccare il cappuccio candela di accensione.
- ▶ Ribaltare il tosaerba,  15.1.



- ▶ Eseguire le seguenti misurazioni:
  - Spessore a
  - Larghezza b
  - Angolo di affilatura c
- ▶ Se lo spessore minimo e la larghezza minima sono inferiori ai limiti prescritti, sostituire la lama,  19.2.
- ▶ Se l'angolo di affilatura non è conforme a quanto prescritto, affilare la lama,  19.2.
- ▶ In caso di dubbi, rivolgersi a un rivenditore specializzato STIHL.

## 11 Lavoro con il tosaerba

### 11.1 Impugnatura e guida del tosaerba

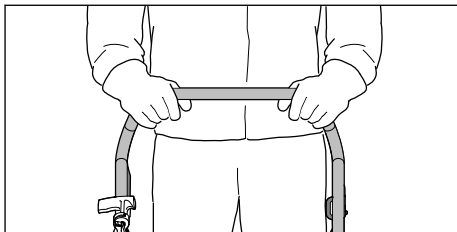

- ▶ Mantenere il manubrio con entrambe le mani in modo che i pollici avvolgano il manubrio.

### 11.2 Regolazione dell'altezza di taglio

È possibile impostare 4 altezze di taglio:

- 30 mm = posizione 1
- 50 mm = posizione 2
- 70 mm = posizione 3
- 85 mm = posizione 4

L'altezza di taglio viene regolata singolarmente nella parte posteriore e anteriore. La regolazione dell'altezza di taglio nella parte anteriore e posteriore deve essere identica.

#### Regolazione altezza di taglio posteriore

- ▶ Spegnerne il motore.  
La lama non deve girare.
- ▶ Posizionare il tosaerba su una superficie piana.

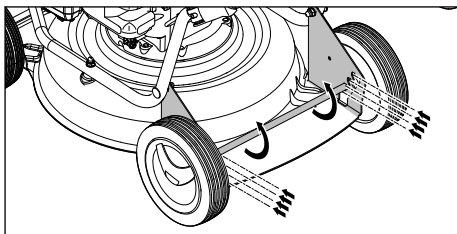

- ▶ Premere l'asse posteriore verso il basso. L'asse posteriore è allentato e può essere regolato.
- ▶ Portare l'asse posteriore verso sinistra o destra fino a raggiungere la posizione desiderata.

#### Regolazione altezza di taglio anteriore

- ▶ Spegnerne il motore.  
La lama non deve girare.
- ▶ Posizionare il tosaerba su una superficie piana.

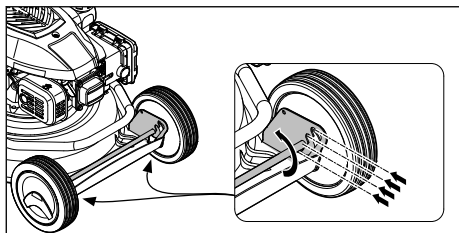

- ▶ Premere l'asse anteriore verso il basso. L'asse anteriore è allentato e può essere regolato.
- ▶ Portare l'asse anteriore verso sinistra o destra fino a raggiungere la posizione desiderata.

### 11.3 Mulching

Durante il mulching l'erba tagliata viene sminuzzata ripetutamente attraverso una speciale adduzione del flusso d'aria nella zona lama e successivamente sparsa nuovamente sul tappeto erboso. L'erba tagliata resta sulla superficie del prato, dove si decompone facilmente e ritorna in circolo come concime naturale. Un prato bello e folto si ottiene grazie ad un mulching periodico e tagliando un terzo dell'altezza dell'erba.

Presupposti per un buon risultato di mulching:

- Frequenza: in primavera (periodo di crescita principale) minimo 2 volte alla settimana, in estate e in autunno 1 volta alla settimana.
- Tagliare possibilmente con erba asciutta.
- Utilizzare delle lame ben affilate.
- Selezionare una velocità di avanzamento ridotta.
- Variare la direzione di taglio e fare attenzione alla sovrapposizione dei percorsi di taglio.
- Lavorare i prati con erba molto alta sempre a più riprese.

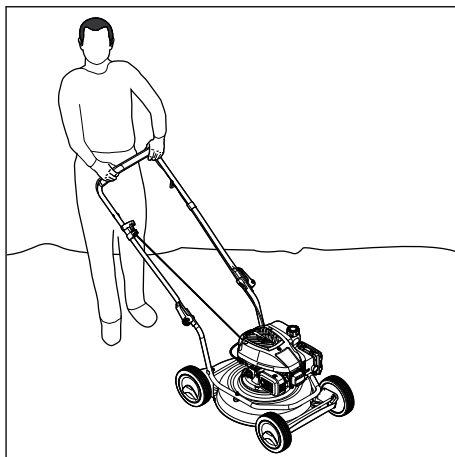

- ▶ Spingere il tosaerba in avanti lentamente e in modo controllato.

## 12 Dopo il lavoro

### 12.1 Dopo il lavoro

- ▶ Spegnerne il motore.
- ▶ Se il tosaerba è bagnato: lasciarlo asciugare.
- ▶ Pulirlo.

## 13 Trasporto

### 13.1 Trasporto del tosaerba

- ▶ Spegnerne il motore.  
La lama non deve girare.
- ▶ Staccare il cappuccio candela di accensione.

#### Spinta del tosaerba

- ▶ Spingere il tosaerba in avanti lentamente e in modo controllato.

#### Trasporto del tosaerba

- ▶ Indossare guanti da lavoro in materiale resistente.

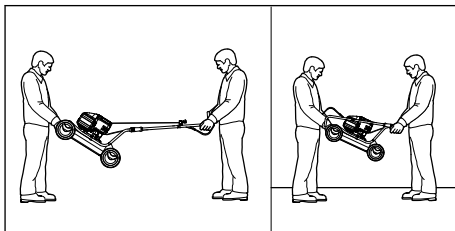

- ▶ Se il tosaerba viene spostato con il manubrio aperto:
  - ▶ Una persona deve afferrare il tosaerba con entrambe le mani dalla scocca anteriore e una seconda persona deve afferrare con entrambe le mani il manubrio.
  - ▶ Sollevare e trasportare il tosaerba con l'aiuto di una seconda persona.
- ▶ Se il tosaerba viene spostato con il manubrio chiuso:
  - ▶ Chiudere il manubrio,  8.2.
  - ▶ Una persona deve afferrare il tosaerba con entrambe le mani dalla scocca anteriore e una seconda persona deve afferrare con entrambe le mani il manubrio.
  - ▶ Sollevare e trasportare il tosaerba con l'aiuto di una seconda persona.

#### Trasporto del tosaerba su un veicolo

- ▶ Fissare il tosaerba in posizione verticale in modo che non possa ribaltarsi e muoversi.

## 14 Conservazione

### 14.1 Conservazione del tosaerba

- ▶ Spegnerne il motore e lasciarlo raffreddare.
- ▶ Staccare il cappuccio candela di accensione.
- ▶ Conservare il tosaerba in modo che siano soddisfatte le seguenti condizioni:
  - Il tosaerba si trova fuori dalla portata dei bambini.
  - Il tosaerba è pulito e asciutto.
  - Il tosaerba non può ribaltarsi.
  - Il tosaerba non può scivolare.

## 15 Pulizia

### 15.1 Ribaltamento tosaerba

- ▶ Consumare tutto il carburante nel serbatoio. Il motore si spegne.
- ▶ Posizionare il tosaerba su una superficie piana.
- ▶ Impostare l'altezza di taglio in posizione 1,  11.2.

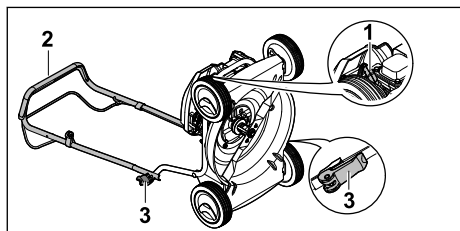

- ▶ Rimuovere il cappuccio della candela di accensione (1).

- ▶ Tenere il manubrio (2) e aprire la leva di fissaggio rapido (3).
- ▶ Posizionare il manubrio (2) all'indietro.
- ▶ Portare il tosaerba all'indietro.

### 15.2 Pulizia tosaerba

- ▶ Spegnerne il motore.
- ▶ Lasciare raffreddare il tosaerba.
- ▶ Staccare il cappuccio candela di accensione.
- ▶ Pulire il tosaerba con un panno umido.
- ▶ Pulire le aperture di areazione con un pennello.
- ▶ Ribaltare il tosaerba.
- ▶ Pulire la zona attorno alla lama e la lama con un bastoncino di legno, una spazzola morbida o un panno umido.

## 16 Manutenzione

### 16.1 Intervalli di manutenzione

Gli intervalli di manutenzione dipendono dalle condizioni ambientali e di lavoro. STIHL consiglia i seguenti intervalli di manutenzione:

#### Motore

- ▶ Provvedere alla manutenzione del motore come indicato nelle istruzioni per l'uso del motore.

#### Tosaerba

- ▶ Far controllare il tosaerba annualmente da un rivenditore specializzato STIHL.

### 16.2 Montaggio e smontaggio della lama

#### 16.2.1 Smontaggio della lama

- ▶ Spegnerne il motore.
- ▶ Staccare il cappuccio candela di accensione.
- ▶ Ribaltare il tosaerba.

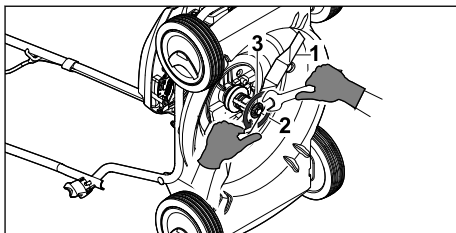

- ▶ Mantenere ferma la lama (1).
  - ▶ Svitare la vite (2) e rimuoverla insieme alla rondella (3).
  - ▶ Rimuovere la lama (1).
  - ▶ Smaltire vite (2) e rondella (3).
- Per il montaggio della lama (1) utilizzare una vite e una rondella nuove.

### 16.2.2 Montaggio della lama

- ▶ Spegnerne il motore.
- ▶ Staccare il cappuccio candela di accensione.
- ▶ Ribaltare il tosaerba.

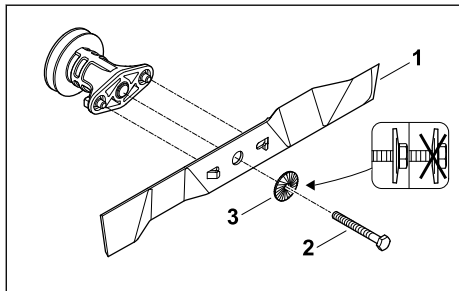

- ▶ Posare la nuova rondella (3) sulla nuova vite (2).
- ▶ Applicare del fissante per viti Loctite 243 sulla filettatura della vite (2).
- ▶ Montare la lama (1) in modo che le sporgenze sulla superficie di appoggio si innestino nelle scanalature (1) della lama.
- ▶ Avvitare la vite (2) insieme alla rondella (3).

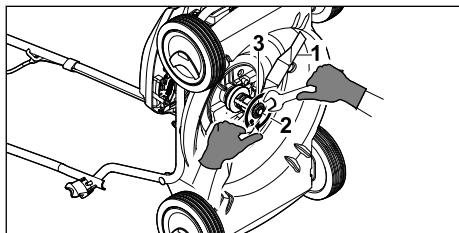

- ▶ Mantenere ferma la lama (1).
- ▶ Serrare la vite (2) a 65 Nm.

### 16.3 Equilibratura e affilatura della lama

La corretta affilatura ed equilibratura della lama richiede molta pratica.

## 18 Eliminazione dei guasti

### 18.1 Eliminazione di guasti del tosaerba

| Guasto                             | Causa  | Rimedio   |
|------------------------------------|--|---|
| Non è possibile avviare il motore. | La staffa di innesto per operazione di taglio non è premuta.             | ▶ Avviare il motore come descritto nelle presenti istruzioni per l'uso. |
|                                    | Il serbatoio carburante è vuoto.   | ▶ Rifornire il tosaerba.  |
|                                    | Il condotto carburante è intasato.                                       | ▶ Rivolgersi a un rivenditore specializzato STIHL.                      |
|                                    | Nel serbatoio è presente carburante vecchio, sporco o di qualità scarsa. | ▶ Usare carburante di marca, di recente produzione e senza piombo.      |

STIHL consiglia di fare affilare ed equilibrare la lama da un rivenditore specializzato STIHL.



#### AVVERTENZA

- I taglienti della lama sono molto affilati. L'utente potrebbe tagliarsi.
    - ▶ Indossare guanti da lavoro in materiale resistente.
- 
- ▶ Spegnerne il motore.
  - ▶ Staccare il cappuccio candela di accensione.
  - ▶ Ribaltare il tosaerba.
  - ▶ Smontare la lama.
  - ▶ Affilare la lama. Durante tale operazione, attenersi all'angolo di affilatura e raffreddare la lama,  19.2. Durante l'affilatura la lama non deve colorarsi di blu.
  - ▶ Montare la lama.
  - ▶ In caso di dubbi, rivolgersi a un rivenditore specializzato STIHL.

## 17 Riparazione

### 17.1 Riparazione del tosaerba

L'utente non deve effettuare da solo la riparazione del tosaerba e della lama.

- ▶ Se il tosaerba o la lama sono danneggiati, non utilizzare il tosaerba o la lama e rivolgersi a un rivenditore specializzato STIHL.
- ▶ Se le targhette di avvertimento sono illeggibili o danneggiate, farle sostituire da un rivenditore specializzato STIHL.

| Guasto  | Causa   | Rimedio  |
|---|---|--|
|   | Il filtro dell'aria è sporco.   | ► Rivolgersi a un rivenditore specializzato STIHL.   |
|   | Il cappuccio candela di accensione è staccato dalla candela di accensione oppure il cavo di accensione è fissato al connettore in maniera errata. | ► Collegare il cappuccio candela di accensione.<br>► Controllare il collegamento tra cavo di accensione e cappuccio. |
|   | La candela di accensione è imbrattata, danneggiata oppure la distanza elettrodi errata.   | ► Pulire o sostituire la candela di accensione.<br>► Registrare la distanza degli elettrodi.                         |
|   | La resistenza sulla lama è troppo elevata.  | ► Impostare un'altezza di taglio maggiore.<br>► Avviare il motore nell'erba bassa.                                   |
| Il motore si avvia con difficoltà o la potenza del motore diminuisce. | La scocca del tosaerba è intasata.  | Pulire il tosaerba.  |
|   | L'altezza di taglio è registrata troppo bassa oppure la velocità di avanzamento è troppo elevata.   | Adattare l'altezza di taglio o tagliare l'erba lentamente.   |
|   | C'è acqua nel serbatoio carburante o nel carburatore oppure il carburatore è intasato.  | Svuotare il serbatoio carburante, pulire il condotto carburante e il carburatore.                                    |
|   | Il serbatoio carburante è sporco.   | Rivolgersi a un rivenditore specializzato STIHL.   |
|   | Il filtro dell'aria è sporco.   | Rivolgersi a un rivenditore specializzato STIHL.   |
|   | La candela di accensione è incrostata.  | Pulire o sostituire la candela di accensione.  |
|   | Il motore si surriscalda.   | Il livello dell'olio motore è troppo basso.  |
| Le alette di raffreddamento sono imbrattate.                          |   | Pulire il tosaerba.  |
| Il tosaerba vibra forte.  | La lama è danneggiata.  | Sostituire la lama.  |
|   | La lama non è montata correttamente.  | Montare la lama.   |
| L'erba non viene tagliata in modo pulito.                             | La lama non è affilata o è usurata.   | Affilare la lama oppure sostituirla.   |

## 19 Dati tecnici

### 19.1 Tosaerba STIHL RM 2.1 R, RM 2.0 RC

Modello motore:

- RM 2.1 R: STIHL EVC 200
- RM 2.0 RC: KOHLER HD675

Cilindrata:

- RM 2.1 R: 139 cm<sup>3</sup>
- RM 2.0 RC: 149 cm<sup>3</sup>

Potenza:

- RM 2.1 R: 2,1 kW (2,8 CV) a 2.800 giri/min

- RM 2.0 RC: 2,2 kW (3,0 CV) a 2.800 giri/min

Numero di giri:

- RM 2.1 R: 2.800 giri/min
- RM 2.0 RC: 2.800 giri/min

Capacità massima del serbatoio carburante:

- RM 2.1 R: 0,9 l
- RM 2.0 RC: 1,4 l

Peso:

- RM 2.1 R: 24 kg
- RM 2.0 RC: 27 kg

Larghezza di taglio:

- RM 2.1 R: 46 cm
- RM 2.0 RC: 46 cm

## 19.2 Lama

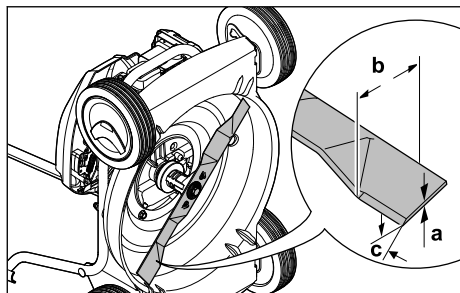

- Spessore minimo a: 2,0 mm
- Larghezza minima b: 45 mm
- Angolo di affilatura c: 30°

## 19.3 Valori acustici e vibratori

### RM 2.1 R

Il valore K per il livello di pressione acustica è pari a 2 dB(A). Il valore K per il livello di potenza sonora è pari a 1,4 dB(A). Il valore K per i valori vibratori è pari a 3,16 m/s<sup>2</sup>.

- Livello di pressione acustica  $L_{pA}$  misurato ai sensi della norma 2006/42/EC: 79 dB(A)
- Livello di potenza sonora  $L_{WA}$  misurato ai sensi della direttiva 2000/14/EC: 91 dB(A)
- Valore vibratorio  $a_{hv}$  misurato ai sensi della norma EN 12096, manubrio: 7,90 m/s<sup>2</sup>

### RM 2.0 RC

Il valore K per il livello di pressione acustica è pari a 2 dB(A). Il valore K per il livello di potenza sonora è pari a 2,1 dB(A). Il valore K per i valori vibratori è pari a 2,20 m/s<sup>2</sup>.

- Livello di pressione acustica  $L_{pA}$  misurato ai sensi della norma 2006/42/EC: 79 dB(A)
- Livello di potenza sonora  $L_{WA}$  misurato ai sensi della direttiva 2000/14/EC: 91,3 dB(A)
- Valore vibratorio  $a_{hv}$  misurato ai sensi della norma EN 12096, manubrio: 4,40 m/s<sup>2</sup>

Informazioni sull'osservanza della direttiva 2002/44/EC Vibrazione per il datore di lavoro sono disponibili all'indirizzo [www.stihl.com/vib](http://www.stihl.com/vib).

## 19.4 REACH

REACH indica una direttiva CE per la registrazione, la classificazione e l'omologazione dei prodotti chimici.

Per informazioni sull'adempimento della direttiva REACH ved. [www.stihl.com/reach](http://www.stihl.com/reach).

## 20 Ricambi e accessori

### 20.1 Ricambi e accessori

**STIHL** Questi simboli contrassegnano i ricambi originali STIHL e gli accessori originali STIHL.

STIHL raccomanda l'uso di ricambi originali STIHL e accessori originali STIHL.

I ricambi e gli accessori di altri fabbricanti non possono essere controllati da STIHL in merito ad affidabilità, sicurezza e idoneità nonostante le attuali osservazioni del mercato, pertanto STIHL non può garantire nulla in merito all'uso di tali prodotti.

I ricambi originali STIHL e gli accessori originali STIHL sono disponibili presso i rivenditori STIHL.

### 20.2 Ricambi importanti

La ditta STIHL declina ogni responsabilità per danni a cose e persone causati dall'utilizzo di componenti o ricambi non autorizzati.

- Lama: 6357 702 0102
- Vite di fissaggio lama: 9008 319 9028
- Rondella: 0000 702 6600

## 21 Smaltimento

### 21.1 Smaltimento del tosaerba

Le informazioni sullo smaltimento sono disponibili presso i rivenditori specializzati STIHL.

- Smaltire tosaerba, lama, benzina, olio motore, accessori e imballaggio in modo conforme e nel rispetto dell'ambiente.

## 22 Dichiarazione di conformità UE

### 22.1 Tosaerba STIHL RM 2.1 R, RM 2.0 RC

STIHL Tirol GmbH  
Hans Peter Stihl-Straße 5  
6336 Langkampfen

Austria

dichiara sotto la propria esclusiva responsabilità che

- Tipo di costruzione: Tosaerba
- Marchio di fabbrica: STIHL
- Modello: RM 2.1 R, RM 2.0 RC
- N. di serie:
  - 6357

è conforme alle disposizioni pertinenti delle direttive 2000/14/EC, 2006/42/EC, 2014/30/EU e

2011/65/EU ed è stato progettato e fabbricato conformemente alle versioni delle norme vigenti: EN ISO 5395-1, EN ISO 5395-2, EN ISO 14982.

Nome e indirizzo degli uffici interessati menzionati:

TÜV Rheinland LGA Products GmbH  
Tillystraße 2

90431 Norimberga, Germania

La determinazione del livello di potenza sonora misurato e garantito è stata eseguita ai sensi della direttiva 2000/14/EC, allegato VIII.

Livello di potenza sonora misurato:

- RM 2.1 R: 91 dB(A)
- RM 2.0 RC: 91,3 dB(A)

Livello di potenza sonora garantito:

- RM 2.1 R: 92 dB(A)
- RM 2.0 RC: 93 dB(A)

La documentazione tecnica è conservata presso l'Omologazione prodotti di STIHL Tirol GmbH.

L'anno di costruzione e il numero di macchina sono indicati sul tosaerba.

Langkampfen, 02.01.2020

STIHL Tirol GmbH

per 

Matthias Fleischer, Direttore Ricerca e Sviluppo

per 

Sven Zimmermann, Direttore Qualità

## 23 Indirizzi

### 23.1 STIHL Amministrazione generale

ANDREAS STIHL AG & Co. KG  
Postfach 1771  
D-71307 Waiblingen

### 23.2 Società di vendita STIHL

#### GERMANIA

STIHL Vertriebszentrale AG & Co. KG  
Robert-Bosch-Straße 13  
64807 Dieburg  
Telefono: +49 6071 3055358

#### AUSTRIA

STIHL Ges.m.b.H.

Fachmarktstraße 7  
2334 Vösendorf  
Telefono: +43 1 86596370

#### SVIZZERA

STIHL Vertriebs AG  
Isenrietstraße 4  
8617 Mönchaltorf  
Telefono: +41 44 9493030

#### REPUBBLICA CECA

Andreas STIHL, spol. s r.o.  
Chřlická 753  
664 42 Modřice

### 23.3 Importatori STIHL

#### BOSNIA ERZEGOVINA

UNIKOMERC d. o. o.  
Bišće polje bb  
88000 Mostar  
Telefono: +387 36 352560  
Fax: +387 36 350536

#### CROAZIA

UNIKOMERC - UVOZ d.o.o.  
Sjedište:  
Amruševa 10, 10000 Zagreb  
Prodaja:  
Ulica Kneza Ljudevita Posavskog 56, 10410  
Velika Gorica  
Telefono: +385 1 6370010  
Fax: +385 1 6221569

#### TURCHIA

SADAL TARIM MAKİNELERİ DIŞ TİCARET A.Ş.  
Hürriyet Mahallesi Manas Caddesi No.1  
35473 Menderes, İzmir  
Telefono: +90 232 210 32 32  
Fax: +90 232 210 32 33

## Indholdsfortegnelse

|    |  |     |
|----|--|-----|
| 1  | Forord.....                                | 121 |
| 2  | Oplysninger om denne brugsvejledning..     | 121 |
| 3  | Oversigt.....                              | 122 |
| 4  | Sikkerhedshenvisninger.....                | 122 |
| 5  | Klargøring af plæneklipperen.....          | 127 |
| 6  | Fyld motorolie på.....                     | 127 |
| 7  | Påfyld benzin på plæneklipperen.....       | 128 |
| 8  | Indstilling af plæneklipperen til brugeren | 128 |
| 9  | Start og standsning af motor.....          | 129 |
| 10 | Kontrol af plæneklipperen.....             | 129 |
| 11 | Brug af plæneklipperen.....                | 129 |



|    |                                    |     |
|----|------------------------------------|-----|
| 12 | Efter arbejdet.....                | 130 |
| 13 | Transport.....                     | 130 |
| 14 | Opbevaring.....                    | 131 |
| 15 | Rengøring.....                     | 131 |
| 16 | Vedligeholdelse.....               | 131 |
| 17 | Reparation.....                    | 132 |
| 18 | Afhjælpning af fejl.....           | 132 |
| 19 | Tekniske data.....                 | 133 |
| 20 | Reserve dele og tilbehør.....      | 134 |
| 21 | Bortskaffelse.....                 | 134 |
| 22 | EU-overensstemmelseserklæring..... | 134 |

## 1 Forord

Kære kunde

Vi er glade for, at du har valgt STIHL. Vi udvikler og producerer vores produkter i topkvalitet efter vores kunders behov. Dermed kan vi fremstille produkter med høj pålidelighed, selv ved ekstrem belastning.

STIHL står også for topkvalitet, når det drejer sig om service. Vores fagpersonale garanterer kompetent rådgivning og instruktion samt omfattende teknisk hjælp.

STIHL vedkender sig udtrykkeligt en bæredygtig og ansvarsfuld omgang med naturen. Denne brugsanvisning har til formål at hjælpe dig med at anvende dit STIHL-produkt med en lang levetid på en sikker og miljøvenlig måde.

Vi takker for din tillid og håber, at du får stor glæde af dit STIHL-produkt.



Nikolas Stihl

**VIGTIGT! SKAL LÆSES FØR BRUG OG OPBEVARES.**

## 2 Oplysninger om denne brugsvejledning

### 2.1 Gældende dokumenter

Denne betjeningsvejledning er producentens originale betjeningsvejledning i henhold til EF-direktivet 2006/42/EC.

De lokale sikkerhedsforskrifter gælder.

- ▶ Sørg for at læse, forstå og gemme følgende dokumenter sammen med betjeningsvejledningen:
  - RM 2.1 R Betjeningsvejledning motor STIHL EVC 200.2

- RM 2.0 RC Betjeningsvejledning motor KOHLER HD675

### 2.2 Markering af advarselshenvisninger i teksten



**FARE**

- Henvisningen gør opmærksom på farer, som medfører alvorlige kvæstelser eller død.
  - ▶ De nævnte foranstaltninger kan medføre alvorlige kvæstelser eller død.



**ADVARSEL**

- Henvisningen henviser til farer, som **kan** medføre alvorlige kvæstelser eller død.
  - ▶ De nævnte foranstaltninger kan medføre alvorlige kvæstelser eller død.

*BEMÆRK*

- Henvisningen henviser til farer, som kan medføre materielle skader.
  - ▶ De nævnte foranstaltninger kan forhindre materielle skader.

### 2.3 Symboler i teksten



Dette symbol henviser til et kapitel i denne brugsvejledning.

## 3 Oversigt

### 3.1 Plæneklipper

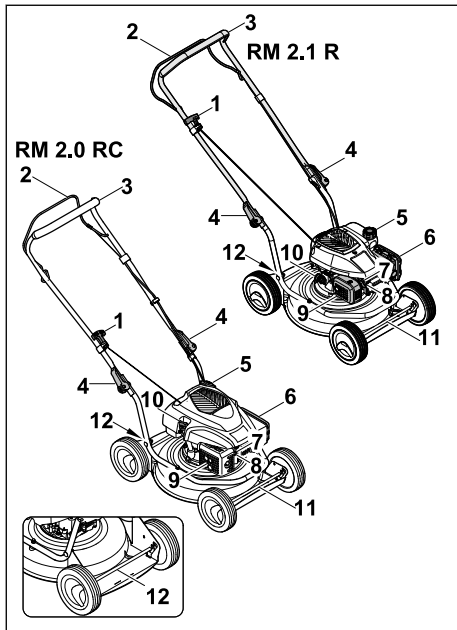

- 1 Starthåndtag**  
Starthåndtaget anvendes til start af motoren.
- 2 Kontaktbøjle til græsslåning**  
Kontaktbøjlen til græsslåning anvendes til start og standsning af motoren.
- 3 Styrehåndtag**  
Styrehåndtaget anvendes til at holde, bevæge og transportere plæneklipperen.
- 4 Hurtigstrammere**  
Hurtigstrammerne klemmer styrehåndtaget fast på plæneklipperen.
- 5 Benzindæksel**  
Benzindækslet lukker påfyldningsåbningen til benzin.
- 6 Filterdæksel**  
Filterdækslet afdækker luftfilteret.
- 7 Tændrør**  
Tændrøret antænder benzin-luft-blandingen i motoren.
- 8 Tændrørshætte**  
Tændrørshætten forbinder tændkablet med tændrøret.

### 9 Lyddæmper

Lyddæmperen reducerer plæneklipperens lydemitision.

### 10 Oliedæksel

Oliedækslet lukker påfyldningsåbningen til motorolie.

### 11 Klippehøjdeindstilling foran

Klippehøjdeindstillingen bruges til indstilling af klippehøjden.

### 12 Klippehøjdeindstilling bagtil

Klippehøjdeindstillingen bruges til indstilling af klippehøjden.

### 3.2 Symboler

Symbolerne kan sidde på plæneklipperen, og de betyder følgende:



**LWA** Garanteret lydeffektniveau i henhold til direktiv 2000/14/EC i dB(A) med henblik på at sammenligne forskellige produkters støjemissioner.



Dette symbol henviser til benzindækslet.



Dette symbol henviser til oliedækslet.

## 4 Sikkerhedshenvisninger

### 4.1 Advarselssymboler

Advarselssymbolerne på plæneklipperen betyder følgende:



Følg alle sikkerhedshenvisninger og de dermed forbundne foranstaltninger.



Sørg for at læse, forstå og gemme betjeningsvejledningen.



Følg sikkerhedsanvisningerne vedrørende genstande, der slynges op i luften, og de dermed forbundne foranstaltninger.



Undlad at berøre en roterende kniv.



Træk tændrørshætten af under transport, opbevaring, vedligeholdelse eller reparation.



Overhold sikkerhedsafstanden.

## 4.2 Bestemmelsesmæssig anvendelse

Plæneklipperen STIHL RM 2.1 R eller RM 2.0 RC er beregnet til slåning af græs.

### ▲ ADVARSEL

- Hvis plæneklipperen ikke anvendes i overensstemmelse med den bestemmelsesmæssige anvendelse, kan der ske alvorlig personskade med kvæstelse eller dødsfald, og der kan ske materielle skader.
  - ▶ Anvend plæneklipperen som beskrevet i denne betjeningsvejledning eller i betjeningsvejledningen til motoren.

## 4.3 Krav til brugeren

### ▲ ADVARSEL

- Brugere, der ikke er blevet instrueret i brugen, kan ikke forstå eller vurdere farerne ved plæneklipperen. Brugeren eller andre personer kan komme alvorligt til skade eller blive dræbt.



- ▶ Sørg for at læse, forstå og gemme betjeningsvejledningen.

- ▶ Hvis plæneklipperen gives videre til en anden person: Sørg for at videregive betjeningsvejledningen til plæneklipperen og motoren.
- ▶ Sørg for, at brugeren opfylder følgende krav:
  - Brugeren er udhvilet.
  - Brugeren er fysisk, sensorisk og mentalt i stand til at betjene og arbejde med plæneklipperen. Hvis brugerens fysiske, sensoriske eller mentale evner er nedsatte, må brugeren kun arbejde med plænelufteren under opsyn eller efter anvisninger fra en ansvarlig person.
  - Brugeren kan forstå og vurdere farerne ved plæneklipperen.
  - Brugeren er bevidst om, at han eller hun er ansvarlig for uheld og skader.
  - Brugeren er myndig, eller brugeren er under uddannelse i henhold til de nationale regler og under opsyn.
  - Brugeren er blevet instrueret af en STIHL-forhandler eller en fagmand, før han eller hun tager plæneklipperen i brug for første gang.
  - Brugeren er ikke påvirket af alkohol, medicin eller stoffer.
- ▶ Ved tvivlsspørgsmål: Kontakt en STIHL-forhandler.

## 4.4 Beklædning og udstyr

### ▲ ADVARSEL

- Der er risiko for, at genstande kan blive slynget op i luften med høj hastighed under arbejdet. Brugeren kan komme til skade.
  - ▶ Bær lange bukser i et kraftigt materiale.
- Der opstår larm under arbejdet. Larm kan skade hørelsen.
  - ▶ Brug høreværn.
- Under arbejdet kan der blive hvirvlet støv op. Indånding af støv kan udgøre en sundhedsfare og udløse allergiske reaktioner.
  - ▶ Hvis der hvirvles støv op: Bær støvbeskyttelse.
- Uegnede beklædningsgenstande kan blive viklet ind i træ, buskads og i plæneklipperen. Brugere, der ikke bærer egnet tøj, kan komme alvorligt til skade.
  - ▶ Bær tætsiddende tøj.
  - ▶ Tag tørklæder og smykker af.
- Under rengøring, vedligeholdelse eller transport kan brugeren risikere at komme i kontakt med kniven. Brugeren kan komme til skade.
  - ▶ Bær arbejdshandsker i et kraftigt materiale.
  - ▶ Brug solide, lukkede sko med kraftige såler.
- Hvis brugeren går med uegnet fodtøj, kan han eller hun risikere at glide. Brugeren kan komme til skade.
- Under slibning af knivene kan der blive slynget materialerester væk. Brugeren kan komme til skade.
  - ▶ Bær beskyttelsesbriller, der sidder godt til. Køb egnede beskyttelsesbriller, der overholder standarden EN 166 eller er godkendt og mærket iht. nationale forskrifter.
  - ▶ Bær arbejdshandsker i et kraftigt materiale.

## 4.5 Arbejdsområde og omgivelser

### ▲ ADVARSEL

- Uvedkommende, børn og dyr kan ikke se og vurdere farerne i forbindelse med plæneklipperen og genstande, der slynges op i luften. Uvedkommende, børn og dyr kan komme alvorligt til skade, og der kan ske materielle skader.



- ▶ Der må ikke være uvedkommende, børn og dyr i arbejdsområdet.
- ▶ Hold afstand til genstande.
- ▶ Lad ikke plæneklipperen stå uden opsyn.
- ▶ Sørg for, at børn ikke kan komme til at lege med plæneklipperen.

- Når motoren kører, strømmer der meget varme udstødningsgasser ud af lyd-dæmperen. Meget varme udstødningsgasser kan antænde letantændelige materialer og udløse brande.
  - ▶ Sørg for, at udstødningsgasserne ikke strømmer direkte ud på letantændelige materialer.

## 4.6 Sikker tilstand

### 4.6.1 Plæneklipper

Plæneklipperen er i sikkerhedsmæssig korrekt tilstand, når følgende betingelser er opfyldt:

- Plæneklipperen er ubeskadiget.
- Der strømmer ikke benzin ud af plæneklipperen.
- Benzindækslet er lukket.
- Der strømmer ikke motorolie ud af plæneklipperen.
- Olie-dækslet er lukket.
- Plæneklipperen er ren.
- Betjeningselementerne fungerer og er uændrede.
- Kniven er monteret korrekt.
- Der er påmonteret originalt STIHL-tilbehør på denne plæneklipper.
- Tilbehøret er monteret korrekt.
- Fjederbelastede mekanismer er ubeskadigede og fungerer.
- Motoren slukker, når kontaktbøjlen til græsslåning slippes.



### ▲ ADVARSEL

- I ikke-sikkerhedsmæssig korrekt tilstand fungerer komponenterne ikke længere korrekt, sikkerhedsanordningerne deaktiveres, og der strømmer benzin ud. Der er fare for alvorlige kvæstelser eller dødsfald.
  - ▶ Sørg for at arbejde med en ubeskadiget plæneklipper.
  - ▶ Hvis der strømmer benzin ud af plæneklipperen: Undlad at arbejde med plæneklipperen, og kontakt en STIHL-forhandler.
  - ▶ Luk benzindækslet.
  - ▶ Hvis der strømmer motorolie ud af plæneklipperen: Undlad at arbejde med plæneklipperen, og kontakt en STIHL-forhandler.
  - ▶ Luk olie-dækslet.
  - ▶ Hvis plæneklipperen er snavset: Rengør plæneklipperen.
  - ▶ Undlad at foretage indgreb i plæneklipperen og dens sikkerhedssystemer.
  - ▶ Der må ikke foretages indgreb i plæneklipperen, som ændrer maskinens ydelse eller forbrændingsmotorens omdrejningstal.

- ▶ Hvis betjeningselementerne ikke fungerer: Undlad at arbejde med plæneklipperen.
- ▶ Fjederbelastede mekanismer kan afgive lagret energi.
- ▶ Monter originalt STIHL-tilbehør på denne plæneklipper.
- ▶ Monter kniven som beskrevet i denne betjeningsvejledning.
- ▶ Monter tilbehøret som beskrevet i denne betjeningsvejledning eller i betjeningsvejledningen til tilbehøret.
- ▶ Stik aldrig genstande ind i åbningerne på plæneklipperen.
- ▶ Udsift slidte eller beskadigede henvisningsskilte.
- ▶ Ved tvivlsspørgsmål: Kontakt en STIHL-forhandler.

### 4.6.2 Kniv

Kniven er i sikkerhedsmæssig korrekt tilstand, hvis følgende betingelser er opfyldt:

- Kniven og monteringsdelene er ubeskadigede.
- Kniven er ikke deform.
- Kniven er monteret korrekt.
- Kniven er slebet korrekt.
- Kniven er uden grater.
- Kniven er afbalanceret korrekt.
- Knivens minimumstykkelser og -bredde er ikke underskredet,  19.2.
- Slibevinklen er overholdt,  19.2.

### ▲ ADVARSEL

- Når plæneklipperen ikke er i sikkerhedsmæssig korrekt tilstand, kan dele af kniven løsne sig og blive slynget bort. Der er risiko for alvorlig personskade.
  - ▶ Sørg for at arbejde med en ubeskadiget kniv og ubeskadigede monteringsdele.
  - ▶ Monter kniven korrekt.
  - ▶ Slib kniven korrekt.
  - ▶ Hvis minimumstykkelser eller -bredden er underskredet: Udsift kniven.
  - ▶ Få en STIHL-forhandler til at afbalancere kniven.
  - ▶ Ved tvivlsspørgsmål: Kontakt en STIHL-forhandler.

## 4.7 Benzin og påfyldning

### ▲ ADVARSEL

- Det anvendte brændstof til denne plæneklipper er benzin. Benzin er meget let antændeligt: Hvis benzin kommer i kontakt med åben ild eller varme genstande, kan det udløse brand eller eksplosion. Der er risiko for alvor-

lige kvæstelser eller dødsfald og materielle skader.

- ▶ Beskyt benzin mod varme og ild.
- ▶ Sørg for ikke at spilde benzin.
- ▶ Hvis der er spildt benzin: Tør benzin op med en klud, og prøv først at starte motoren, når alle dele af plæneklipperen er tørre.
- ▶ Undlad at ryge.
- ▶ Tank ikke op i nærheden af ild.
- ▶ Stop motoren, og lad den køle af før tankningen.
- ▶ Hvis tanken skal tømmes: Tøm tanken i det fri.
- ▶ Start motoren mindst 3 m fra optankningsstedet.
- ▶ Opbevar aldrig plæneklipperen indendørs med benzin i tanken.
- Det kan være sundhedsskadeligt for mennesker at indånde benzindampe.
  - ▶ Sørg for ikke at indånde benzindampe.
  - ▶ Sørg for at tanke op på steder med frisk luft.
- Plæneklipperen bliver varm under arbejdet. Benzinen udvider sig, og der kan opstå overtryk i benzintanken. Når benzindækslet åbnes, kan der sprøjte benzin ud. Benzin, der sprøjter ud, kan antændes. Brugeren kan blive alvorligt kvæstet.
  - ▶ Lad først plæneklipperen køle af, og åbn derefter benzindækslet.
- Beklædning, der kommer i kontakt med benzin, er meget letantændelig. Der er risiko for alvorlige kvæstelser eller dødsfald og materielle skader.
  - ▶ Hvis beklædning kommer i kontakt med benzin: Skift beklædning.
- Benzin kan være miljøskadelig.
  - ▶ Sørg for ikke at spilde benzin.
  - ▶ Benzin skal bortskaffes forskriftsmæssigt og miljørigtigt.
- Hvis benzin kommer i kontakt med huden eller øjnene, kan der forekomme hud- og øjenirritation.
  - ▶ Undgå kontakt med benzin.
  - ▶ Ved kontakt med huden: Vask de berørte hudpartier med rigelige mængder vand og sæbe.
  - ▶ Ved kontakt med øjnene: Skyl øjnene i mindst 15 minutter med rigelige mængder vand, og søg læge.
- Plæneklipperens tændingssystem genererer gnister. Gnister kan komme ud i det fri og udløse brande og eksplosioner i letantændelige eller eksplosive omgivelser. Der er risiko

for alvorlige kvæstelser eller dødsfald og materielle skader.

- ▶ Anvend tændrør, der er beskrevet i betjeningsvejledningen til motoren.
- ▶ Skru tændrøret i, og stram det fast til.
- ▶ Tryk tændrørshætten fast på.
- Hvis der påfyldes benzin på plæneklipperen, der er uegnet til motoren, kan plæneklipperen blive beskadiget.
  - ▶ Anvend frisk blyfri kvalitetsbenzin.
  - ▶ Følg anvisningerne i betjeningsvejledningen til motoren.

## 4.8 Arbejde

### ▲ ADVARSEL

- Hvis brugeren ikke starter motoren korrekt, kan han/hun miste kontrollen over plæneklipperen. Brugeren kan blive alvorligt kvæstet.
  - ▶ Start motoren som beskrevet i denne betjeningsvejledning.
- Brugeren kan i bestemte situationer ikke længere arbejde koncentreret. Brugeren kan snuble, falde og komme alvorligt til skade.
  - ▶ Arbejd roligt og velovervejet.
  - ▶ Slå kun græsset ved god sigtbarhed. Undlad at arbejde med plæneklipperen, hvis lysforholdene og sigtbarheden er dårlige.
  - ▶ Betjen plæneklipperen alene.
  - ▶ Pas på forhindringer.
  - ▶ Undlad at vippe plæneklipperen.
  - ▶ Stå på jorden, når du arbejder, og sørg for at holde balancen.
  - ▶ Hvis du mærker, at du begynder at blive trætt: Hold en pause.
  - ▶ Hvis du slår græs på en skråning: Slå græsset på tværs af skråningen.
  - ▶ Arbejd ikke på skråninger med en hældning på mere end 25° (46,6 %).
  - ▶ Anvend plæneklipperen særligt forsigtigt, når du arbejder i nærheden af skråninger, terrænkanter, grøfter, lossepladser og diger og dæmninger.
  - ▶ Planlæg arbejdstiderne således, at større belastninger i længere tid undgås.
- Der udvikles udstødningsgasser, når motoren kører. Det kan være sundhedsskadeligt for mennesker at indånde udstødningsgasserne.
  - ▶ Sørg for ikke at indånde udstødningsgasser.
  - ▶ Sørg for at arbejde med plæneklipperen på steder med frisk luft.
  - ▶ I tilfælde af kvalme, hovedpine, synsforstyrrelser, høreforstyrrelser eller svimmelhed: Afslut arbejdet, og søg læge.

- Når brugeren bærer høreværn, og motoren kører, er brugerens evne til at registrere og bedømme støj begrænset.
  - ▶ Arbejd roligt og velovervej.
- Plæneklipperen er udstyret med en motorstopanordning.
  - ▶ Motoren og kniven standser inden for 3 sekunder, når kontaktbøjlen til græsslåning slippes.
- Brugeren kan skære sig på den roterende kniv. Brugeren kan blive alvorligt kvæstet.



- ▶ Træk tændrørshætten af.



- ▶ Undlad at berøre en roterende kniv.
- ▶ Hvis kniven blokeres af en genstand: Stands motoren. Fjern først derefter genstanden.
- Hvis plæneklipperen ændrer sig eller reagerer anderledes, end den plejer, under arbejdet, er den muligvis i en ikke-sikkerhedsmæssig korrekt tilstand. Der er risiko for alvorlig personskade og materielle skader.
  - ▶ Afslut arbejdet, og kontakt en STIHL forhandler.
- Der kan forekomme vibrationer fra plæneklipperen under arbejdet.
  - ▶ Bær arbejdshandsker.
  - ▶ Hold pauser.
  - ▶ Hvis du oplever tegn på dårligt blodomløb: Søg læge.
- Kontrollér arbejdsområdet, og vær opmærksom på forhindringer. Hvis kniven rammer en fremmed genstand under arbejdet, kan genstanden eller dele af den blive slynget op i luften med høj hastighed. Der er risiko for personskade og materielle skader.



- ▶ Fjern fremmede genstande som sten, pinde, ståltråd, legetøj eller andre fremmedlegemer fra arbejdsområdet. Markér skjulte genstande, der ikke kan fjernes.

- Når kontaktbøjlen til græsslåning slippes, fortsætter kniven med at rotere i et lille stykke tid. Der er risiko for alvorlig personskade.



- ▶ Vent, indtil kniven ikke længere roterer.

- Hvis den roterende kniv rammer en hård genstand, kan der opstå gnister. Gnister kan udløse brande i letantændelige omgivelser. Der er risiko for alvorlige kvæstelser eller dødsfald og materielle skader.
  - ▶ Undlad at arbejde i letantændelige omgivelser.

- Hvis plæneklipperen stilles på en skrånende flade, kan den utilsigtet rulle væk. Der er risiko for personskade og materielle skader.
  - ▶ Slip altid kun plæneklipperen, når den står på en plan flade og ikke af sig selv kan rulle væk.
- Hvis der fastgøres genstande på styrehåndtaget, kan plæneklipperen vælte på grund af den ekstra vægt. Der er risiko for personskade og materielle skader.
  - ▶ Fastgør ikke genstande på styrehåndtaget.

## ⚠ FARE

- Ved arbejde i nærheden af spændingsførende ledninger kan kniven komme i kontakt med de spændingsførende ledninger og beskadige disse. Brugeren kan blive alvorligt kvæstet eller dræbt.
  - ▶ Undlad at arbejde i nærheden af spændingsførende ledninger.
- Hvis der arbejdes i tordenvejr, kan brugeren blive ramt af lyn. Brugeren kan blive alvorligt kvæstet eller dræbt.
  - ▶ Hvis det er tordenvejr: Undlad at arbejde.
- Hvis der arbejdes i regnvej, kan brugeren risikere at glide. Brugeren kan blive alvorligt kvæstet eller dræbt.
  - ▶ Hvis det regner: Undlad at arbejde.

## 4.9 Transport

### ⚠ ADVARSEL

- Under transporten kan plæneklipperen vælte eller skride. Der er risiko for personskade og materielle skader.
  - ▶ Stands motoren.



- ▶ Vent, indtil kniven ikke længere roterer.



- ▶ Træk tændrørshætten af.

- ▶ Sørg for at sikre plæneklipperen med spændeseler, remme eller et net på en egnet læsseflade, så den ikke kan vælte og skride.
- Når motoren har været i gang, kan lyd-dæmperen og motoren være meget varme. Brugeren kan brænde sig under transporten.
  - ▶ Skub plæneklipperen.
- Plæneklipperen er tung. Hvis brugeren forsøger at bære plæneklipperen alene, kan vedkommende komme til skade.
  - ▶ Bær arbejdshandsker.

- ▶ Vær altid to om at bære plæneklipperen.

## 4.10 Opbevaring

### ▲ ADVARSEL

- Børn kan ikke forstå og vurdere farerne i forbindelse med plæneklipperen. Børn kan blive alvorligt kvæstet.
  - ▶ Stands motoren.
  - ▶ Opbevar plæneklipperen utilgængeligt for børn.
  - ▶ Opbevar plæneklipperen et rent og tørt sted.
- Hvis plæneklipperen opbevares på en skrånende flade, kan den utilsigtet rulle væk. Der er risiko for personskade og materielle skader.
  - ▶ Opbevar altid plæneklipperen på en plan flade.

## 4.11 Rengøring, vedligeholdelse og reparation

### ▲ ADVARSEL

- Hvis motoren kører under rengøring, vedligeholdelse eller reparation, kan der ske alvorlig personskade og materielle skader.
  - ▶ Stands motoren.



- ▶ Vent, indtil kniven ikke længere roterer.



- ▶ Træk tændrørshætten af.

- Når motoren har været i gang, kan lyddæmperen og motoren være meget varme. Der er risiko for forbrænding.
  - ▶ Vent, indtil lyddæmperen og motoren er kølet af.
- Skrappe rengøringsmidler, rengøring med en vandstråle eller med spidse genstande kan beskadige plæneklipperen eller kniven. Hvis plæneklipperen eller kniven ikke rengøres korrekt, fungerer komponenterne ikke længere korrekt, og sikkerhedsanordningerne deaktiveres. Der er risiko for alvorlig personskade.
  - ▶ Rengør plæneklipperen og kniven som beskrevet i denne betjeningsvejledning, 15.2.
- Hvis plæneklipperen eller kniven ikke rengøres eller repareres korrekt, fungerer komponenterne ikke længere korrekt, og sikkerhedsanordningerne deaktiveres. Der er risiko for alvorlige kvæstelser eller dødsfald.
  - ▶ Udskift slidte eller beskadigede dele.

- ▶ Hvis plæneklipperen skal vedligeholdes eller repareres: Kontakt en STIHL forhandler.
- ▶ Vedligehold kniven som beskrevet i denne betjeningsvejledning.
- Brugeren kan skære sig på skarpe skærekanten under rengøring, vedligeholdelse eller reparation af kniven. Brugeren kan komme til skade.
  - ▶ Bær arbejdshandsker i et kraftigt materiale.
- Kniven kan blive varm under slibningen. Brugeren kan brænde sig.
  - ▶ Vent, til kniven er kølet af.
  - ▶ Bær arbejdshandsker i et kraftigt materiale.

## 5 Klargøring af plæneklipperen

### 5.1 Klargøring af plæneklipperen

Udfør altid følgende trin før påbegyndelse af arbejdet:

- ▶ Sørg for, at følgende komponenter er i sikkerhedsmæssig korrekt tilstand:
  - Plæneklipperen, 4.6.1.
  - Kniven, 4.6.2.
- ▶ Rengør plæneklipperen, 15.2.
- ▶ Kontrollér kniven, 10.2.
- ▶ Påfyld motorolie, 6.1.
- ▶ Klap styrehåndtaget op, 8.1.
- ▶ Påfyld benzin på plæneklipperen, 7.1.
- ▶ Indstil klippehøjden, 11.2.
- ▶ Kontrollér betjeningselementerne, 10.1.
- ▶ Hvis trinnene ikke kan gennemføres: Undlad at bruge plæneklipperen, og kontakt en STIHL-forhandler.

## 6 Fyld motorolie på

### 6.1 Fyld motorolie på

Motorolien smører og køler motoren.

Specifikationerne for motorolien og påfyldningsmængden er anført i betjeningsvejledningen til motoren.

#### BEMÆRK

- Ved levering er der ikke påfyldt motorolie. Plæneklipperen kan blive beskadiget, hvis motoren startes uden eller med for lidt motorolie.
  - ▶ Kontrollér motorolieniveauet før hver start, og påfyld om nødvendigt motorolie.
- ▶ Påfyld motorolie som beskrevet i betjeningsvejledningen til motoren.

## 7 Påfyld benzin på plæneklipperen

### 7.1 Påfyld benzin på plæneklipperen

#### BEMÆRK

- ▀ Hvis der ikke påfyldes den korrekte benzin på plæneklipperen, kan den blive beskadiget.
  - Se betjeningsvejledningen til motoren.
- Stands motoren.
- Stil plæneklipperen på en plan flade.
- Rengør området omkring benzindækslet med en fugtig klud.

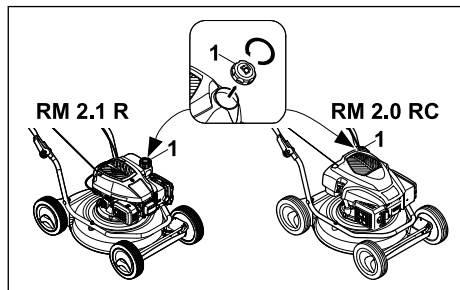

- Drej benzindækslet (1) mod uret, indtil det kan tages af.
- Tag benzindækslet (1) af.
- Påfyld benzin op til maks. 15 mm fra kanten af tanken.
- Sæt benzindækslet (1) på benzintanken.
- Drej benzindækslet (1) med uret, og stram det fast til med hånden. Benzintanken er lukket.

## 8 Indstilling af plæneklipperen til brugeren

### 8.1 Klap styrehåndtaget op

- Stands motoren.
- Træk tændørshætten af.
- Stil plæneklipperen på en plan flade.

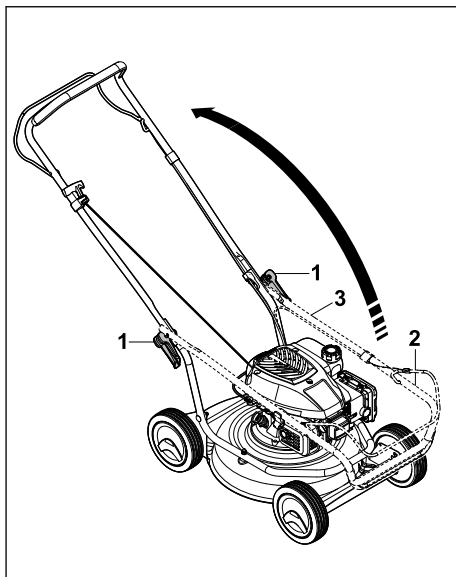

- Åbn hurtigstrammerne (1), hvis de er lukket.
- Klap styrehåndtaget (2) op, og sørg for, at kabeltrækket (3) ikke kommer i klemme.
- Luk hurtigstrammerne (1). Styrehåndtaget (2) er fast tilsluttet plæneklipperen.

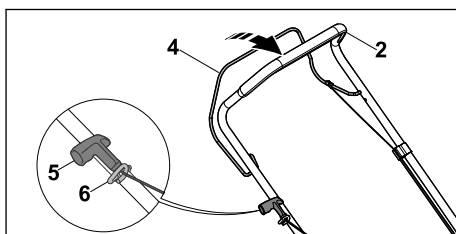

- Tryk kontaktbøjlen til græsslåning (4) hen mod styrehåndtaget (2), og hold den trykket ind.
- Træk langsomt starthåndtaget (5) i retning mod kabeltrækholderen (6).
- Sæt starthåndtaget (5) ind i kabeltrækholderen (6).
- Slip kontaktbøjlen til græsslåning (4).
- Sæt tændørshætten på igen.

### 8.2 Klap styrehåndtaget sammen

Styrehåndtaget kan klappes sammen for at spare plads i forbindelse med transport eller opbevaring.

- Stands motoren.
- Træk tændørshætten af.
- Stil plæneklipperen på en plan flade.



- ▶ Tryk kontaktbøjlen til græsslåning hen mod styrehåndtaget, og hold den trykket ind.
- ▶ Tag starthåndtaget af kabeltrækholderen, og før det langsomt tilbage i retning mod motoren.
- ▶ Slip kontaktbøjlen til græsslåning.
- ▶ Hold fast i styrehåndtaget, og løsn stjerne-grebsmøtrikkerne.
- ▶ Klap styrehåndtaget ned fremefter.

## 9 Start og standsning af motor

### 9.1 Start motoren

- ▶ Stil plæneklipperen på en plan flade.

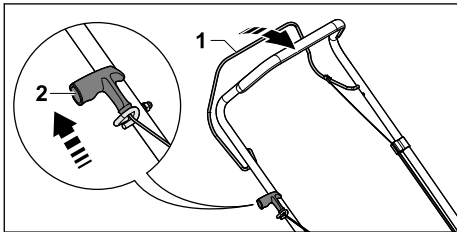

- ▶ Tryk kontaktbøjlen til græsslåning (1) hen mod styrehåndtaget med venstre hånd, og hold den trykket ind.
- ▶ Træk langsomt starthåndtaget (2) ud med højre hånd, indtil der mærkes en modstand.
- ▶ Træk hurtigt starthåndtaget (2) ud og før det tilbage, indtil motoren starter.
- ▶ Hvis motoren ikke starter: Se betjeningsvejledningen til motoren.

### 9.2 Stop motoren

- ▶ Stil plæneklipperen på en plan flade.
- ▶ Slip kontaktbøjlen til græsslåning. Motoren går ud.
- ▶ Forlad brugerpositionen.

## 10 Kontrol af plæneklipperen

### 10.1 Kontrollér betjeningselementerne



#### Kontaktbøjle til græsslåning

- ▶ Stands motoren.
- ▶ Træk kontaktbøjlen til græsslåning helt ud i retning af styrehåndtaget, og slip igen.
- ▶ Hvis kontaktbøjlen til græsslåning går trægt eller ikke går tilbage til udgangspositionen: Undlad at bruge plæneklipperen, og kontakt en STIHL-forhandler. Kontaktbøjlen til græsslåning er defekt.

### 10.2 Kontrollér kniven

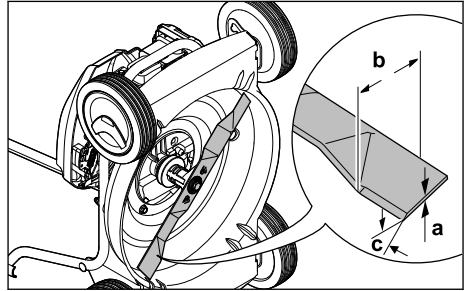
- ▶ Stands motoren.
- ▶ Træk tændrørshætten af.
- ▶ Vip plæneklipperen op,  15.1.



- ▶ Mål nedenstående:
  - Knivtykkelse a
  - Bredde b
  - Slibevinkel c
- ▶ Hvis minimumstykkelsen eller -bredden er underskredet: Udskift kniven,  19.2.
- ▶ Hvis slibevinklen ikke er overholdt: Slib kniven,  19.2.
- ▶ Ved tvivlsspørgsmål: Kontakt en STIHL-forhandler.

## 11 Brug af plæneklipperen

### 11.1 Sådan holdes og føres plæneklipperen

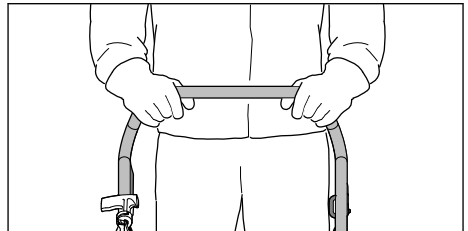

- ▶ Hold fast i styrehåndtaget med begge hænder, så tommelfingrene omslutter styrehåndtaget.

### 11.2 Indstil klippehøjden

Der kan indstilles 4 klippehøjder:

- 30 mm = Position 1
- 50 mm = Position 2
- 70 mm = Position 3
- 85 mm = Position 4

Klippehøjden indstilles individuelt bagtil og foran. Indstillingen på klippehøjden skal være ens bagtil og foran.

### Indstilling af klippehøjden bagtil

- ▶ Stands motoren.  
Kniven må ikke rotere.
- ▶ Stil plæneklipperen på en plan flade.

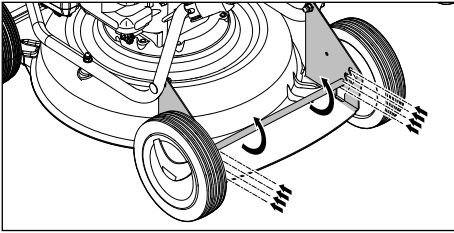

- ▶ Tryk bagakslen ned.  
Bagakslen er løsnet og kan indstilles.
- ▶ Anbring bagakslen i den ønskede position i venstre og højre side.

### Indstilling af klippehøjden foran

- ▶ Stands motoren.  
Kniven må ikke rotere.
- ▶ Stil plæneklipperen på en plan flade.

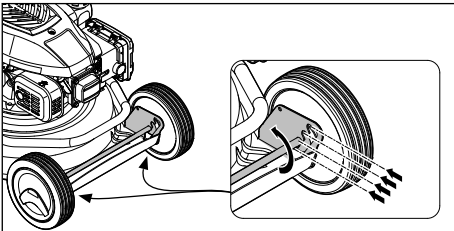

- ▶ Tryk forakslen ned.  
Forakslen er løsnet og kan indstilles.
- ▶ Anbring forakslen i den ønskede position i venstre og højre side.

## 11.3 Granulering

De afskårne græsstrå findeles flere gange under granuleringen takket være en særlig luftstrømsbevægelse ved knivene og pustes så ned i græssets vækstlag igen. Det afklippede affald bliver liggende på plænen, hvor det anvendes som en naturlig gødning. Plænen bliver smuk og tæt, hvis den granuleres ofte og holdes kort, således at en tredjedel af græshøjden klippes.

Forudsætninger for et flot granuleringresultat:

- Frekvens: Om foråret (primær vækstperiode) mindst 2 gange pr. uge, om sommeren og om efteråret mindst 1 gang pr. uge.
- Arbejd fortrinsvist i tørt græs.
- Anvend kun velslebne knive.
- Vælg lav fremføringshastighed.

- Skift klipperetningen, og sørg for, at banerne overlapper hinanden.
- Er græsset meget højt, skal plænen klippes i trin.



- ▶ Skub plæneklipperen fremad langsomt og kontrolleret.

## 12 Efter arbejdet

### 12.1 Efter arbejdet

- ▶ Stands motoren.
- ▶ Hvis plæneklipperen er våd: Lad plæneklipperen tørre.
- ▶ Rengør plæneklipperen.

## 13 Transport

### 13.1 Transporter plæneklipperen

- ▶ Stands motoren.  
Kniven må ikke rotere.
- ▶ Træk tændrørshætten af.

#### Skub plæneklipperen

- ▶ Skub plæneklipperen fremad langsomt og kontrolleret.

#### Bær plæneklipperen

- ▶ Bær arbejdshandsker i et kraftigt materiale.

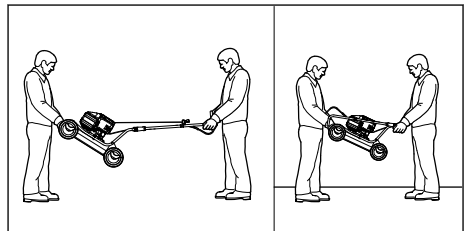

- ▶ Hvis plæneklipperen bæres med udklappet styrehåndtag:
  - ▶ Lad den ene person holde i kabinettet foran på plæneklipperen med begge hænder, og lad en anden person holde i styrehåndtaget med begge hænder.
  - ▶ Vær to personer om at løfte og bære plæneklipperen.
- ▶ Hvis plæneklipperen bæres med sammenklappet styrehåndtag:
  - ▶ Klap styrehåndtaget sammen,  8.2.
  - ▶ Lad den ene person holde i kabinettet foran på plæneklipperen med begge hænder, og lad en anden person holde i styrehåndtaget med begge hænder.
  - ▶ Vær to personer om at løfte og bære plæneklipperen.

### Transportér plæneklipperen i et køretøj

- ▶ Sørg for at sikre plæneklipperen stående, så den hverken vælter eller kan flytte sig.

## 14 Opbevaring

### 14.1 Opbevar plæneklipperen

- ▶ Stands motoren, og lad den køle af.
- ▶ Træk tændrørshætten af.
- ▶ Opbevar plæneklipperen således, at følgende betingelser er opfyldt:
  - Opbevar plæneklipperen utilgængeligt for børn.
  - Plæneklipperen er ren og tør.
  - Plæneklipperen kan ikke væltes.
  - Plæneklipperen kan ikke rulle væk.

## 15 Rengøring

### 15.1 Vip plæneklipperen op

- ▶ Kør benzintanken tom. Motoren går ud.
- ▶ Stil plæneklipperen på en plan flade.
- ▶ Indstil klippehøjden til position 1,  11.2.

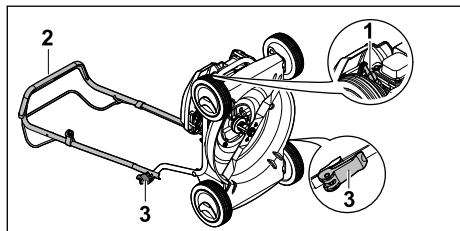

- ▶ Træk tændrørshætten (1) af.
- ▶ Hold fast i styrehåndtaget (2), og åbn hurtigstrammeren (3).
- ▶ Læg styrehåndtaget (2) bagud.

- ▶ Vip plæneklipperen op på bagkanten.

## 15.2 Rengør plæneklipperen

- ▶ Stands motoren.
- ▶ Lad plæneklipperen køle af.
- ▶ Træk tændrørshætten af.
- ▶ Rengør plæneklipperen med en fugtig klud.
- ▶ Rengør udluftningsåbningerne med en pensel.
- ▶ Vip plæneklipperen op.
- ▶ Rengør området omkring kniven og selve kniven med træpind, en blød børste eller en fugtig klud.

## 16 Vedligeholdelse

### 16.1 Vedligeholdelsesintervaller:

Vedligeholdelsesintervallerne afhænger af omgivelser- og arbejdsbetingelserne. STIHL anbefaler følgende vedligeholdelsesintervaller:

#### Motor

- ▶ Vedligehold motoren i henhold til anvisningerne i betjeningsvejledningen til motoren.

#### Plæneklipper

- ▶ Få en STIHL-forhandler til at kontrollere plæneklipperen en gang om året.

### 16.2 Afmontering og montering af kniven

#### 16.2.1 Afmonter kniven

- ▶ Stands motoren.
- ▶ Træk tændrørshætten af.
- ▶ Vip plæneklipperen op.

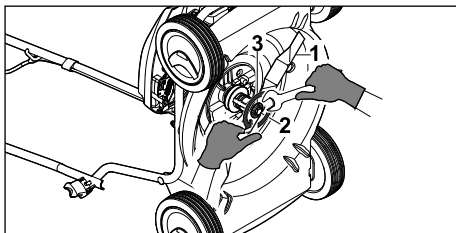

- ▶ Hold fast i kniven (1).
- ▶ Skru skruen (2) ud, og tag den af sammen med skiven (3).
- ▶ Tag kniven (1) af.
- ▶ Kassér skruen (2) og skiven (3). Anvend en ny skrue og skive til montering af kniven (1).

#### 16.2.2 Monter kniven

- ▶ Stands motoren.
- ▶ Træk tændrørshætten af.
- ▶ Vip plæneklipperen op.

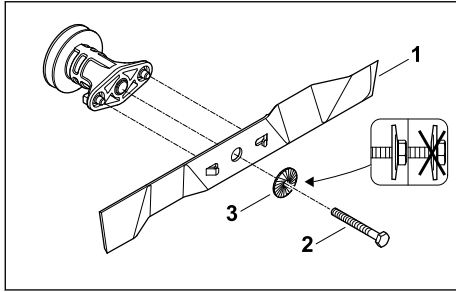

- ▶ Læg den nye skive (3) på den nye skrue (2).
- ▶ Påfør skruesikring Loctite 243 på skrueens gevind (2).
- ▶ Sæt kniven (1) på, så forhøjningerne på anlægsfladen griber ind i udsparringerne på kniven (1).
- ▶ Skru skruen (2) i sammen med skiven (3).

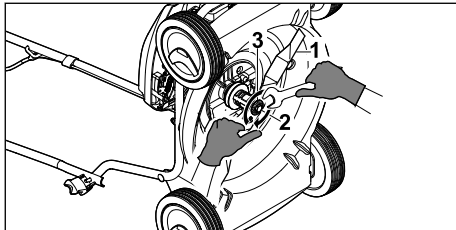

- ▶ Hold fast i kniven (1).
- ▶ Spænd skruen (2) til med 65 Nm.

### 16.3 Slib og afbalancer kniven

Det kræver megen øvelse at slibe og afbalancere kniven korrekt.

## 18 Afhjælpning af fejl

### 18.1 Afhjælp fejl i plæneklipperen.

| Fejl   | Årsag  | Afhjælpning   |
|--|--|---|
| Motoren kan ikke startes.  | Kontaktbøjlen til græsslåning er ikke trykket ind.   | ▶ Start motoren som beskrevet i denne betjeningsvejledning.                             |
|  | Benzintanken er tom.   | ▶ Påfyld benzin på plæneklipperen.  |
|  | Benzinslangen er tilstoppet.   | ▶ Kontakt en STIHL-forhandler.  |
|  | Der er dårlig, forurenede eller gammel benzin i tanken.  | ▶ Anvend frisk kvalitetsbenzin uden bly.  |
|  | Luftfilteret er snavset.   | ▶ Kontakt en STIHL-forhandler.  |
|  | Tændrørshætten er trukket af tændrøret, eller tændrørskablet er fastgjort dårligt på tændrørshætten. | ▶ Sæt tændrørshætten på.<br>▶ Kontrollér forbindelsen mellem tændrørskablet og -hætten. |
| Tændrøret er tilsodet eller beskadiget, eller elektrodeafstanden er forkert. | ▶ Rens eller udskift tændrøret.<br>▶ Indstil elektrodeafstanden.                                     |   |

STIHL anbefaler, at kniven slibes og afbalanceres af en STIHL-forhandler.

#### ! ADVARSEL

- Knivens skærekanten er skarpe. Brugeren kan skære sig.
  - ▶ Bær arbejdshandsker i et kraftigt materiale.
- ▶ Stands motoren.
- ▶ Træk tændrørshætten af.
- ▶ Vip plæneklipperen op.
- ▶ Afmonter kniven.
- ▶ Slib kniven. Overhold slibe-vinklen, og lad kniven køle af, 19.2. Kniven må ikke blive blå under slibningen.
- ▶ Påmonter kniven.
- ▶ Ved tvivlsspørgsmål: Kontakt en STIHL-forhandler.

## 17 Reparation

### 17.1 Reparation af plæneklipperen

Brugeren kan ikke selv reparere plæneklipperen og kniven.

- ▶ Hvis plæneklipperen eller kniven er beskadiget: Undlad at bruge plæneklipperen eller kniven, og kontakt en STIHL forhandler.
- ▶ Hvis henvisningsskiltene er ulæselige eller beskadiget: Få en STIHL forhandler til at udskifte henvisningsskiltene.

| Fejl  | Årsag   | Afhjælpning  |
|---|---|--|
|   | Modstanden på kniven er for stor.   | <ul style="list-style-type: none"> <li>▶ Indstil en større klippehøjde.</li> <li>▶ Start motoren i lavere græs.</li> </ul> |
| Det er vanskeligt at starte motoren, eller motorydelsen er reduceret. | Plæneklipperhuset er tilstoppet.  | Rengør plæneklipperen.   |
|   | Klippehøjden er indstillet for lavt, eller fremførehastigheden er for stor.   | Tilpas klippehøjden, eller slå græsset langsommere.  |
|   | Der er vand i benzintanken og karburatoren, eller karburatoren er tilstoppet. | Tøm benzintanken, rens benzinslangen og karburatoren.  |
|   | Der er snavs i benzintanken.  | Kontakt en STIHL-forhandler.   |
|   | Luftfilteret er snavset.  | Kontakt en STIHL-forhandler.   |
|   | Tændrøret er tilsodet.  | Rens eller udskift tændrøret.  |
| Motoren bliver meget varm.  | Motoroliestanden er for lav.  | Påfyld eller skift motorolie som beskrevet i betjeningsvejledningen til motoren.   |
|   | Køleribberne er snavsede.   | Rengør plæneklipperen.   |
| Plæneklipperen vibrerer kraftigt.                                     | Kniven er beskadiget.   | Udskift kniven.  |
|   | Kniven er ikke monteret korrekt.  | Påmonter kniven.   |
| Græsset klippes ikke jævnt.   | Kniven er sløv eller slidt.   | Slib eller udskift kniven.   |

## 19 Tekniske data

## 19.2 Kniv

### 19.1 Plæneklippere STIHL RM 2.1 R, RM 2.0 RC

Motortype:

- RM 2.1 R: STIHL EVC 200
- RM 2.0 RC: KOHLER HD675

Slagvolumen:

- RM 2.1 R: 139 cm<sup>3</sup>
- RM 2.0 RC: 149 cm<sup>3</sup>

Effekt:

- RM 2.1 R: 2,1 kW (2,8 HK) ved 2800/min
- RM 2.0 RC: 2,2 kW (3,0 HK) ved 2800/min

Omdrejningstal:

- RM 2.1 R: 2800/min
- RM 2.0 RC: 2800/min

Maksimalt indhold i benzintanken:

- RM 2.1 R: 0,9 l
- RM 2.0 RC: 1,4 l

Vægt:

- RM 2.1 R: 24 kg
- RM 2.0 RC: 27 kg

Klippebredde:

- RM 2.1 R: 46 cm
- RM 2.0 RC: 46 cm

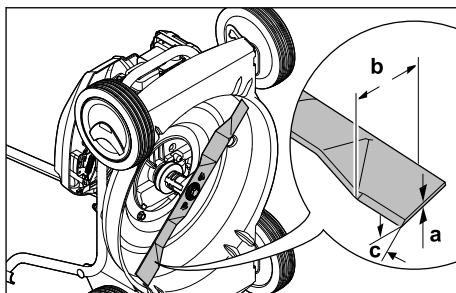

- Minimumstykkelse a: 2,0 mm
- Minimumsbredde b: 45 mm
- Slibevinkel c: 30°

### 19.3 Støjniveauer og vibrationsværdier

#### RM 2.1 R

K-værdien for støjniveauet ligger på 2 dB(A). K-værdien for lydeffektniveauet ligger på 1,4 dB(A). K-værdien for vibrationsværdierne ligger på 3,16 m/s<sup>2</sup>.

- Støjniveauet L<sub>pA</sub> målt iht. 2006/42/EC: 79 dB(A)

- Lydeffektniveauet  $L_{wA}$  målt iht. 2000/14/EC: 91 dB(A)
- Vibrationsværdi  $a_{hv}$  målt iht. EN 12096, styrehåndtag: 7,90 m/s<sup>2</sup>

### RM 2.0 RC

K-værdien for støjniveauet ligger på 2 dB(A). K-værdien for lydeffektniveauet ligger på 2,1 dB(A). K-værdien for vibrationsværdierne ligger på 2,20 m/s<sup>2</sup>.

- Støjniveauet  $L_{pA}$  målt iht. 2006/42/EC: 79 dB(A)
- Lydeffektniveauet  $L_{wA}$  målt iht. 2000/14/EC: 91,3 dB(A)
- Vibrationsværdi  $a_{hv}$  målt iht. EN 12096, styrehåndtag: 4,40 m/s<sup>2</sup>

Se oplysninger om overholdelse af direktivet for arbejdsgivere om udsættelse for vibrationer 2002/44/EC på [www.stihl.com/vib](http://www.stihl.com/vib).

## 19.4 REACH

REACH betegner en EF-forordning til registrering, vurdering og godkendelse af kemikalier.

Informationer om overholdelse af REACH-forordningen kan findes på [www.stihl.com/reach](http://www.stihl.com/reach).

## 20 Reservedele og tilbehør

### 20.1 Reservedele og tilbehør

**STIHL** Disse symboler kendetegner originale reservedele fra STIHL og originalt tilbehør fra STIHL.

STIHL anbefaler, at der anvendes originale reservedele fra STIHL og originalt tilbehør fra STIHL.

Reservedele og tilbehør fra andre producenter kan ikke vurderes af STIHL med hensyn til pålidelighed og sikkerhed samt egnethed på trods af løbende markedsovervågning, og STIHL kan heller ikke give garanti for deres anvendelse.

Originale reservedele fra STIHL og originalt tilbehør fra STIHL kan fås hos en STIHL-forhandler.

### 20.2 Vigtige reservedele

Firmaet STIHL påtager sig intet ansvar for tings- og personskader, som er opstået på grund af anvendelse af ikke-godkendte monterings- eller reservedele.

- Kniv: 6357 702 0102
- Knivbolt: 9008 319 9028
- Skive: 0000 702 6600

## 21 Bortskaffelse

### 21.1 Bortskaffelse af plæneklipperen

Få oplysninger om bortskaffelse hos en STIHL-forhandler.

- ▶ Bortskaf plæneklipper, kniv, benzin, motorolie, tilbehør og emballage forskriftsmæssigt og miljøvenligt.

## 22 EU-overensstemmelseserklæring

### 22.1 Plæneklippere STIHL RM 2.1 R, RM 2.0 RC

STIHL Tirol GmbH  
Hans Peter Stihl-Straße 5  
A-6336 Langkampfen

Østrig

erklærer, at vi har det fulde ansvar for, at

- Konstruktion: Plæneklipper
- Fabrikat: STIHL
- Type: RM 2.1 R, RM 2.0 RC
- Serienummer:  
– 6357

opfylder de relevante bestemmelser i direktiverne 2000/14/EC, 2006/42/EC, 2014/30/EU og 2011/65/EU og er udviklet og fremstillet i overensstemmelse med de gældende udgaver af følgende standarder: EN ISO 5395-1, EN ISO 5395-2, EN ISO 14982.

Navn og adresse på pågældende myndighed:  
TÜV Rheinland LGA Products GmbH  
Tillystraße 2  
D-90431 Nürnberg

For at finde det målte og garanterede lydeffektniveau er man gået frem efter direktiv 2000/14/EC, bilag VIII.

- Målt lydeffektniveau:  
– RM 2.1 R: 91 dB(A)
- RM 2.0 RC: 91,3 dB(A)
- Garanteret lydeffektniveau:  
– RM 2.1 R: 92 dB(A)
- RM 2.0 RC: 93 dB(A)

De tekniske dokumenter opbevares i afdelingen for produktgodkendelse hos STIHL Tirol GmbH.

Produktionsåret og maskinnummeret står på plæneklipperen.

A-Langkampfen, 02.01.2020

STIHL Tirol GmbH

e.b. 

Matthias Fleischer, Seksjonsleder for forskning og utvikling

e.b. 

Sven Zimmermann, Seksjonsleder for kvalitet

## 22.2 Importør for Storbritannien

ANDREAS STIHL Ltd.  
Stihl House  
Stanhope Road  
CAMBERLEY  
SURREY GU15 3YT  
Great Britain

### Innholdsfortegnelse

|    |   |     |
|----|---|-----|
| 1  | Forord.....                                 | 135 |
| 2  | Informasjon om denne bruksanvisningen.....  | 135 |
| 3  | Oversikt.....                               | 136 |
| 4  | Sikkerhetsforskrifter.....                  | 136 |
| 5  | Gjøre gressklipperen klar til bruk.....     | 141 |
| 6  | Fylle på motorolje.....                     | 141 |
| 7  | Fylle på drivstoff på gressklipperen.....   | 142 |
| 8  | Stille inn gressklipperen for brukeren..... | 142 |
| 9  | Starte og stoppe motoren.....               | 143 |
| 10 | Kontrollere gressklipperen.....             | 143 |
| 11 | Arbeide med gressklipperen.....             | 143 |
| 12 | Etter arbeidet.....                         | 144 |
| 13 | Transport.....                              | 144 |
| 14 | Oppbevaring.....                            | 145 |
| 15 | Rengjøring.....                             | 145 |
| 16 | Vedlikeholde.....                           | 145 |
| 17 | Reparere.....                               | 146 |
| 18 | Utbedre feil.....                           | 146 |
| 19 | Tekniske data.....                          | 147 |
| 20 | Reservevedler og tilbehør.....              | 148 |
| 21 | Kassering.....                              | 148 |
| 22 | EU-samsvarserklæring.....                   | 148 |

## 1 Forord

Kjære kunde,

vi er glade for at du har valgt STIHL. Vi utvikler og fremstiller våre produkter i topp kvalitet i samarbeid med behovene til våre kunder. Dermed ska-

pes produkter med høy pålitelighet selv ved ekstrem belastning.

STIHL står også for topp kvalitet ved servicen. Vår faghandelen sikrer kompetent rådgjøring og opplæring, samt omfattende teknisk omsorg.

STIHL støtter uttrykkelig en bærekraftig og ansvarlig omgang med naturen. Denne bruksanvisningen hjelper deg med å gi ditt STIHL-produkt en lang levetid på trygt og miljøvennlig vis.

Vi takker for din tiltro og ønsker deg god fornøyelse med ditt STIHL-produkt.



Dr. Nikolas Stihl

### VIKTIG! MÅ LESE FØR BRUK OG OPPBEVARING.

## 2 Informasjon om denne bruksanvisningen

### 2.1 Aktuelle dokumenter

Denne bruksanvisningen er en original bruksanvisning fra produsenten i henhold til EU-direktiv 2006/42/EC.

Lokale sikkerhetsforskrifter gjelder.

- ▶ Det er viktig at du i tillegg til denne bruksanvisningen leser, forstår og tar vare på følgende dokumenter:
  - RM 2.1 R Bruksanvisning for motor STIHL EVC 200.2
  - RM 2.0 RC Bruksanvisning for motor KOHLER HD675

### 2.2 Merking av advarslene i teksten



- Merknaden henviser til farer som fører til alvorlige personskader eller døden.
  - ▶ De angitte tiltakene kan gjøre at alvorlige personskader eller død unngås.



- Merknaden henviser til farer som kan føre til alvorlige personskader eller døden.
  - ▶ De angitte tiltakene kan gjøre at alvorlige personskader eller død unngås.

**LES DETTE**

- Merknaden henviser til farer som kan føre til materielle skader.
  - ▶ De angitte tiltakene kan gjøre at materielle skader unngås.

**2.3 Symboler i teksten**

Dette symbolet henviser til et kapittel i denne bruksanvisningen.

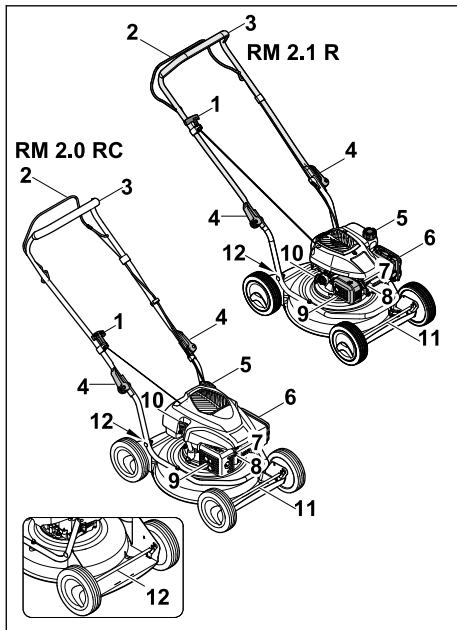
**3 Oversikt****3.1 Gressklipper**

- 1 Starthåndtak**  
Starthåndtaket brukes til å starte motoren med.
- 2 Koblingsbøyle for klipping**  
Koblingsbøylen for klipping brukes til å starte og slå av motoren.
- 3 Styre**  
Styret brukes til å holde, føre og transportere gressklipperen.
- 4 Hurtigstrammer**  
Hurtigstrammerne fester styret til gressklipperen.

- 5 Tanklokk**  
Tanklokket lukker åpningen for påfylling av bensin.
- 6 Filterdeksel**  
Filterdekselet dekker luftfilteret.
- 7 Tennplugg**  
Tennpluggen antenner blandingen av drivstoff og luft i motoren.
- 8 Tennpluggstøpsel**  
Tennpluggstøpsellet forbinder tenningsledningen med tennpluggen.
- 9 Lyddemper**  
Lyddempersen reduserer gressklipperens støytuslipp.
- 10 Motoroljelokk**  
Motoroljelokket lukker åpningen for påfylling av motorolje.
- 11 Klippehøydejustering foran**  
Klippehøydejusteringen brukes til å stille inn klippehøyden.
- 12 Klippehøydejustering bak**  
Klippehøydejusteringen brukes til å stille inn klippehøyden.

**3.2 Symboler**

Symbolene kan være plassert på gressklipperen og betyr følgende:



**L<sub>WA</sub>** Garantert lydeffektnivå iht. 2000/14/EC i dB(A) for å gjøre det mulig å sammenligne lydutslippene til ulike produkter.



Dette symbolet angir tanklokket.



Dette symbolet angir motoroljelokket.

**4 Sikkerhetsforskrifter****4.1 Advarselsymboler**

Varselsymbolene på gressklipperen betyr følgende:



Følg alle sikkerhetsanvisninger og forholdsregler.



Det er viktig at du leser, forstår og tar vare på bruksanvisningen.



Følg sikkerhetsanvisningene og forholdsreglene med hensyn til gjenstander som kan bli slynget opp.





Ikke berør kniven mens den roterer.



Ta ut tennpluggstøpselet før transport, oppbevaring, vedlikehold eller reparasjon.



Overhold sikkerhetsavstanden.

## 4.2 Forskriftsmessig bruk

Gressklipperen STIHL RM 2.1 R eller RM 2.0 RC er ment å skulle brukes til klipping av gress.

### ▲ ADVARSEL

- Ved ikke-forskriftsmessig bruk av gressklipperen kan det oppstå alvorlige eller livstruende personskader i tillegg til materielle skader.
  - ▶ Bruk gressklipperen slik det beskrives i denne bruksanvisningen og i bruksanvisningen for motoren.

## 4.3 Krav til brukeren

### ▲ ADVARSEL

- Brukere uten opplæring vil ikke være i stand til å identifisere eller vurdere farer knyttet til gressklipperen. Brukeren eller andre personer kan få alvorlige eller livstruende skader.



▶ Det er viktig at du leser, forstår og tar vare på bruksanvisningen.

- ▶ Hvis gressklipperen skal overlates til noen annen: La bruksanvisningen for gressklipperen og motoren følge med.
- ▶ Forsikre deg om at brukeren innfrir følgende krav:
  - Brukeren er uthvilt.
  - Brukeren er fysisk, sensorisk og psykisk i stand til å betjene og arbeide med gressklipperen. Brukere med nedsatt fysisk, sensorisk eller psykisk funksjons-evne skal kun bruke maskinen under tilsyn eller etter anvisning fra en ansvarlig person.
  - Brukeren er i stand til å identifisere og vurdere farer knyttet til gressklipperen.
  - Brukeren er bevisst på at han/hun selv er ansvarlig ved ulykker og skader.
  - Brukeren er myndig eller får yrkesopplæring under tilsyn iht. nasjonale bestemmelser.

- Brukeren har fått opplæring fra en STIHL forhandler eller fagkyndig før han/hun tar i bruk gressklipperen for første gang.
- Brukeren er ikke påvirket av alkohol, legemidler eller narkotiske stoff.
- ▶ Hvis noe er uklart: Kontakt en STIHL forhandler.

## 4.4 Bekledning og utstyr

### ▲ ADVARSEL

- Under arbeidet kan gjenstander bli slynget opp med høy hastighet. Brukeren risikerer å bli skadet.
  - ▶ Ha på deg en langbukse av motstandsdyktig materiale.
- Det genereres støy under arbeidet. Støyen kan skade hørselen.
  - ▶ Bruk hørselsvern.
- Det kan bli virvlet opp støv under arbeidet. Støv som pustes inn, kan være helseskadelig og utløse allergiske reaksjoner.
  - ▶ Hvis det virvles opp støv: Ha på deg støvmaske.
- Uegnet bekledning kan hekte seg i trær, busker eller selve gressklipperen. Brukere som ikke benytter egnet bekledning, kan få alvorlige skader.
  - ▶ Ha på deg tettstittende klær.
  - ▶ Ikke ha på deg skjurf eller smykker.
- Under rengjøring, vedlikehold eller transport kan brukeren komme i kontakt med kniven. Brukeren risikerer å bli skadet.
  - ▶ Bruk arbeidshansker i robust materiale.
  - ▶ Bruk kraftige, heldekkende sko med såler som har god gripeevne.
- Uegnet skotøy kan gjøre at brukeren glir. Brukeren risikerer å bli skadet.
- Når kniven slipes, kan det bli slynget ut materialpartikler. Brukeren risikerer å bli skadet.
  - ▶ Bruk tettstittende beskyttelsesbriller. Egnede beskyttelsesbriller er testet og merket iht. standarden EN 166 eller nasjonale forskrifter, og fås kjøpt i butikk.
  - ▶ Bruk arbeidshansker i robust materiale.

## 4.5 Arbeidsområde og omgivelser

### ▲ ADVARSEL

- Barn, dyr og personer som tilfeldigvis befinner seg i nærheten, vil ikke være oppmerksomme på eller kunne vurdere farene knyttet til gressklipperen og gjenstander som kan bli slynget opp. Barn, dyr og tilfeldige personer i nærhe-

ten kan få alvorlige skader, og det er risiko for materialskader.



- ▶ Pass på at ingen andre (verken personer eller dyr) oppholder seg i arbeidsområdet.

- ▶ Hold avstand til gjenstander.
- ▶ Ikke la gressklipperen stå uten tilsyn.
- ▶ Sørg for at barn ikke kan leke med gressklipperen.
- Mens motoren går, kommer det varm eksosgass ut av lydtemperen. Varm eksosgass kan antenne lett brennbare materialer og utløse brann.
  - ▶ Hold eksogassstrålen unna lett brennbare materialer.

## 4.6 Sikker tilstand

### 4.6.1 Gressklippere

Gressklipperen er i sikker stand hvis følgende betingelser er oppfylt:

- Gressklipperen er i uskadet stand.
- Det kommer ikke bensin ut av gressklipperen.
- Tankklokken er lukket.
- Det kommer ikke motorolje ut av gressklipperen.
- Motoroljelokket er lukket.
- Gressklipperen er ren.
- Betjeningselementene fungerer og har ikke blitt endret på.
- Kniven er riktig montert.
- Det er montert originalt tilbehør fra STIHL på gressklipperen.
- Tilbehøret er riktig montert.
- Fjærbelastede mekanismer er i uskadet og fungerende stand.
- Motoren stopper når koblingsbøylen for klipning slippes opp.

### ▲ ADVARSEL

- I ikke-sikker stand kan ikke komponentene lenger fungere riktig, sikkerhetsanordningene settes ut av drift og det lekker drivstoff. Det kan oppstå alvorlige og potensielt livstruende personskader.
  - ▶ Pass på at du kun arbeider med en uskadet gressklipper.
  - ▶ Hvis det kommer bensin ut av gressklipperen: Ikke arbeid med gressklipperen. Kontakt en STIHL forhandler.
  - ▶ Lukk tankklokken.
  - ▶ Hvis det kommer motorolje ut av gressklipperen: Ikke arbeid med gressklipperen. Kontakt en STIHL forhandler.
  - ▶ Lukk motoroljelokket.

- ▶ Hvis gressklipperen er skitten: Rengjør gressklipperen.
- ▶ Ikke forsøk å modifisere på gressklipperen og sikkerhetssystemene den er utstyrt med.
- ▶ Ikke forsøk å modifisere gressklipperen for å endre effekten eller turtallet til forbrenningsmotoren.
- ▶ Hvis betjeningselementene ikke fungerer: Ikke bruk gressklipperen.
- ▶ Fjærbelastede mekanismer kan avgi lagret energi.
- ▶ Monter originalt tilbehør fra STIHL på gressklipperen.
- ▶ Monter kniven slik det beskrives i denne bruksanvisningen.
- ▶ Monter tilbehør slik det beskrives i denne bruksanvisningen eller i bruksanvisningen for tilbehøret.
- ▶ Ikke stikk gjenstander inn i åpningene på gressklipperen.
- ▶ Skift ut slitte eller skadde varselskilt.
- ▶ Hvis noe er uklart: Kontakt en STIHL forhandler.

### 4.6.2 Kniv

Kniven er i sikker stand hvis følgende betingelser er oppfylt:

- Kniven og tilleggsdelene er i uskadet stand.
- Kniven er ikke deformert.
- Kniven er riktig montert.
- Kniven er riktig slipt.
- Kniven er uten grader.
- Kniven er riktig avbalansert.
- Kravene til minimum knivtykkelse og -bredde er innfridd, 19.2.
- Slipevinkelen er overholdt, 19.2.

### ▲ ADVARSEL

- Hvis kniven ikke er i sikker stand, kan deler løsne og bli slynget ut. Det kan oppstå alvorlige personskader.
  - ▶ Arbeid kun med en kniv og tilleggsdeler som er i uskadet stand.
  - ▶ Monter kniven riktig.
  - ▶ Slip kniven riktig.
  - ▶ Hvis kravene til minimum tykkelse og bredde ikke er innfridd: Skift ut kniven.
  - ▶ Få kniven avbalansert hos en STIHL forhandler.
  - ▶ Hvis noe er uklart: Kontakt en STIHL forhandler.

## 4.7 Drivstoff og påfylling

### ▲ ADVARSEL

- Denne gressklipperen går på bensin. Bensin er høyantennelig. Hvis bensin kommer i kontakt med åpen ild eller varme gjenstander, kan det føre til brann eller eksplosjon. Det kan oppstå alvorlige eller livstruende personskader i tillegg til materielle skader.
  - ▶ Hold bensin unna varme og ild.
  - ▶ Unngå å søle bensin.
  - ▶ Hvis det søles bensin: Tørk bort bensinen med en klut, og vent med å starte motoren til alle deler av gressklipperen er tørre.
  - ▶ Røyking forbudt.
  - ▶ Ikke fyll på drivstoff nær åpen ild.
  - ▶ Slå av motoren og la den avkjøles før du fyller drivstoff.
  - ▶ Hvis tanken må tømmes: Gjør dette uten dørs.
  - ▶ Start motoren minst 3 meter unna der du fylte på tanken.
  - ▶ Aldri oppbevar gressklipperen inne i en bygning mens det er bensin på tanken.
- Innåndet bensindamp kan medføre forgiftning.
  - ▶ Ikke pust inn bensindamp.
  - ▶ Fyll på tanken på et sted med god ventilasjon.
- Gressklipperen går varm under bruk. Bensinen utvider seg i drivstofftanken og det kan oppstå overtrykk. Det kan sprute ut bensin når tanklokket åpnes. Bensinen som spruter ut, kan antennes. Det er fare for alvorlige skader.
  - ▶ Vent til gressklipperen er avkjølt før du åpner tanklokket.
- Klær det har kommet bensin på, vil lettere kunne antennes. Det kan oppstå alvorlige eller livstruende personskader i tillegg til materielle skader.
  - ▶ Hvis du får bensin på klærne: Bytt klær.
- Bensin kan skade miljøet.
  - ▶ Unngå å søle drivstoff.
  - ▶ Kasser bensinen på en miljøvennlig måte i henhold til forskrift.
- Hvis du får bensin på huden eller i øynene, kan dette føre til irritasjoner.
  - ▶ Unngå kontakt med bensin.
  - ▶ Hvis du har fått bensin på huden: Vask huden med rikelige mengder vann og såpe.
  - ▶ Hvis du har fått bensin i øynene: Skyll med rikelige mengder rent vann i minst 15 minutter, og kontakt lege.
- Teningssystemet på gressklipperen avgir gnister. Slike gnister vil kunne forårsake brann og eksplosjoner i lettantennelige eller eksplo-

sjonsfarlige omgivelser. Det kan oppstå alvorlige eller livstruende personskader i tillegg til materielle skader.

- ▶ Bruk tennpluggene slik det beskrives i bruksanvisningen for motoren.
  - ▶ Skru inn og stram godt tennpluggen.
  - ▶ Trykk tennpluggstøpselet godt inn.
- Hvis det fylles på bensin som er uegnet for motoren, kan gressklipperen bli skadet.
    - ▶ Bruk ny, blyfri bensin av god kvalitet.
    - ▶ Følg spesifikasjonene i bruksanvisningen for motoren.

## 4.8 Arbeide

### ▲ ADVARSEL

- Brukeren kan miste kontroll over gressklipperen hvis han/hun ikke starter motoren riktig. Det er fare for alvorlige skader.
  - ▶ Start motoren slik det beskrives i denne bruksanvisningen.
- Under enkelte forhold kan det være at brukeren ikke lenger klarer å jobbe konsentrert. Brukeren kan snuble, falle og få alvorlige skader.
  - ▶ Arbeid rolig og konsentrert.
  - ▶ Klipp kun ved god sikt. Ikke bruk gressklipperen ved vanskelige lysforhold og dårlig sikt.
  - ▶ Bruk gressklipperen alene.
  - ▶ Vær oppmerksom på eventuelle hindringer.
  - ▶ Ikke vipp gressklipperen.
  - ▶ Sørg for at du alltid står støtt på bakken når du arbeider.
  - ▶ Hvis du blir sliten: Ta en pause fra arbeidet.
  - ▶ Hvis du klipper i en skråning: Klipp på tvers i skråningen.
  - ▶ Ikke arbeid i skråninger som har en stigning på over 25° (46,6 %).
  - ▶ Vær spesielt forsiktig når du bruker gressklipperen i nærheten av skråninger, bakkekanter, grøfter, fyllinger og demninger.
  - ▶ Planlegg arbeidstidene for å unngå høye belastninger over en lengre periode.
- Det dannes eksosgass når motoren er i gang. Innåndet eksosgass kan medføre forgiftning.
  - ▶ Unngå å puste inn eksosgass.
  - ▶ Sørg for god ventilasjon når du arbeider med gressklipperen.
  - ▶ Hvis du blir uvel/svimmel eller får synsforstyrrelser eller hørselsproblemer: Avslutt arbeidet og kontakt lege.
- Hvis brukeren har på seg hørselsvern og motoren kjører, kan brukeren ha vanskeligere for å fange opp og vurdere lyder.
  - ▶ Arbeid rolig og konsentrert.

- Gressklipperen er utstyrt med en motorstop-pinnretning.
  - ▶ Motoren og kniven stoppes innen 3 sekunder fra koblingsbøylen for klipping slippes opp.
- Brukeren kan få kuttskader fra den roterende kniven. Det er fare for alvorlige skader.



- ▶ Trekk ut tennpluggstøpset.



- ▶ Ikke berør kniven mens den roterer.
- ▶ Hvis kniven blokkeres av en gjenstand: Slå av motoren. Først når dette er gjort, fjerner du gjenstanden.
- Hvis gressklipperen begynner å fungere annerledes/unormalt under arbeidet, kan det tyde på at den ikke lenger er i sikker stand. Det er fare for alvorlige personskader og materielle skader.
  - ▶ Avslutt arbeidet og kontakt en STIHL-forhandler.
- Gressklipperen kan generere vibrasjon under arbeidet.
  - ▶ Bruk arbeidshansker.
  - ▶ Legg inn pauser.
  - ▶ Ved mistanke om en kretsløpsforstyrrelse: Kontakt lege.
- Undersøk klippeområdet og se etter eventuelle hindringer. Hvis kniven støter på et fremmedlegeme under arbeidet, kan fremmedlegemet eller deler av det bli slynget opp med høy hastighet. Det kan oppstå personskader og materielle skader.



- ▶ Fjern hindringer som for eksempel steiner, stokker, ståltråder, leker eller andre fremmedlegemer fra arbeidsområdet. Merk gjenstander som er skjult og ikke lar seg fjerne.

- Kniven fortsetter å rotere en liten stund etter at koblingsbøylen for klipping har blitt sluppet. Det kan oppstå alvorlige personskader.
  - ▶ Vent til kniven ikke lenger roterer.



- Hvis den roterende kniven støter på en hard gjenstand, kan det slå gnister. I lettantennelige omgivelser kan gnister føre til brann. Det kan oppstå alvorlige eller livstruende personskader i tillegg til materielle skader.
  - ▶ Ikke arbeid i lettantennelige omgivelser.
- Hvis du går fra gressklipperen i en skråning, kan den begynne å rulle av seg selv. Det kan oppstå personskader og materielle skader.

- ▶ Slipp opp gressklipperen først når den står på et flatt underlag og ikke kan begynne å rulle av seg selv.
- Hvis det festes gjenstander på styret, kan den ekstra vekten føre til at gressklipperen velter. Det kan oppstå personskader og materielle skader.
  - ▶ Ikke fest gjenstander på styret.

## ⚠ FARE

- Hvis det arbeides nær spenningsførende ledninger, kan kniven komme i kontakt med og skade disse ledningene. Brukeren kan få alvorlige eller livstruende skader.
  - ▶ Unngå å arbeide nær spenningsførende ledninger.
- Hvis det arbeides i tordenvær, kan brukeren bli truffet av lynet. Brukeren kan få alvorlige eller livstruende skader.
  - ▶ Ved tordenvær: Ikke arbeid.
- Ved arbeid i regn risikerer brukeren å gli. Brukeren kan få alvorlige eller livstruende skader.
  - ▶ Hvis det regner: Ikke arbeid.

## 4.9 Transport

### ⚠ ADVARSEL

- Gressklipperen kan velte eller bevege seg under transport. Det kan oppstå personskader og materielle skader.
  - ▶ Slå av motoren.



- ▶ Vent til kniven ikke lenger roterer.



- ▶ Trekk ut tennpluggstøpset.

- ▶ Sikre gressklipperen med strammestropper, remmer eller nett på en egnet lasteflate, slik at den ikke kan velte eller settes i bevegelse.
- Etter kjøring av motoren, kan lyddemperen og motoren være svært varme. Brukeren risikerer å brenne seg ved transporten.
  - ▶ Skyv gressklipperen.
- Gressklipperen er tung. Brukeren kan skade seg hvis han/hun forsøker å bære gressklipperen alene.
  - ▶ Bruk arbeidshansker.
  - ▶ Vær to om å bære gressklipperen.

## 4.10 Oppbevaring

### ▲ ADVARSEL

- Barn har ikke kunnskap om og kan ikke vurdere farer knyttet til gressklipperen. Barn kan få alvorlige personskader.
  - ▶ Slå av motoren.
  - ▶ Oppbevar gressklipperen utilgjengelig for barn.
  - ▶ Oppbevar gressklipperen i ren og tørr stand.
- Hvis du går fra gressklipperen i en skråning, kan den begynne å rulle av seg selv. Det er fare for personskader og materielle skader.
  - ▶ Ikke gå fra gressklipperen uten at den står på et jevnt underlag.

## 4.11 Rengjøre, vedlikeholde og reparere

### ▲ ADVARSEL

- Hvis motoren kjører under rengjøring, vedlikehold eller reparasjon, vil det være fare for alvorlige personskader og materielle skader.
  - ▶ Slå av motoren.



- ▶ Vent til kniven ikke lenger roterer.



- ▶ Trekk ut tennpluggstøpselet.

- Etter kjøring av motoren, kan lyddemperen og motoren være svært varme. Vær forsiktig så du ikke brenner deg på dem.
  - ▶ Vent til lyddemperen og motoren er avkjølt.
- Sterke rengjøringsmidler samt rengjøring med vannstråler eller spisse gjenstander kan føre til skader på gressklipperen eller kniven. Hvis gressklipperen eller kniven ikke blir riktig rengjort, kan ikke komponentene lenger fungere riktig, og sikkerhetsanordningene settes ut av drift. Det kan oppstå alvorlige personskader.
  - ▶ Rengjør gressklipperen og kniven slik det beskrives i denne bruksanvisningen, [15.2](#).
- Hvis gressklipperen eller kniven ikke blir riktig vedlikeholdt eller reparert, kan ikke komponentene lenger fungere riktig, og sikkerhetsanordningene settes ut av drift. Det er fare for alvorlige eller livstruende personskader.
  - ▶ Skift ut slitte eller skadede deler.
  - ▶ Hvis det må utføres vedlikeholds- eller reparasjonsarbeid på gressklipperen: Kontakt en STIHL forhandler.

- ▶ Vedlikehold kniven slik det beskrives i denne bruksanvisningen.
- Brukeren risikerer å skjære seg på skarpe skjærekanter når kniven rengjøres, vedlikeholdes eller repareres. Brukeren risikerer å bli skadet.
  - ▶ Bruk arbeidshansker i robust materiale.
- Kniven kan bli svært varm under sliping. Brukeren risikerer å brenne seg.
  - ▶ Vent til kniven er avkjølt.
  - ▶ Bruk arbeidshansker i robust materiale.

## 5 Gjøre gressklipperen klar til bruk

### 5.1 Gjøre gressklipperen klar til bruk

Utfør følgende trinn før hver bruk:

- ▶ Kontroller at følgende komponenter er i sikker stand:
  - Gressklipperen, [14.6.1](#).
  - Kniven, [14.6.2](#).
- ▶ Rengjør gressklipperen, [15.2](#).
- ▶ Kontroller kniven, [10.2](#).
- ▶ Fyll på motorolje, [6.1](#).
- ▶ Fyll på drivstoff på gressklipperen, [7.1](#).
- ▶ Still inn klippehøyden, [11.2](#).
- ▶ Kontroller betjeningselementene, [10.1](#).
- ▶ Hvis trinnene ikke kan gjennomføres: Ikke bruk gressklipperen. Kontakt en STIHL forhandler.

## 6 Fylle på motorolje

### 6.1 Fylle på motorolje

Motoroljen smører og kjøler motoren.

Du finner spesifikasjoner for motoroljen og riktig påfyllingsmengde i bruksanvisningen for motoren.

#### LES DETTE

- Det er ikke fylt på motorolje ved levering. Gressklipperen kan ta skade hvis motoren startes uten eller med for lite motorolje.
  - ▶ Kontroller alltid motoroljenivået før du starter motoren, og fyll eventuelt på mer motorolje.
- ▶ Fyll på motorolje slik det beskrives i bruksanvisningen for motoren.

## 7 Fulle på drivstoff på gressklipperen

### 7.1 Fulle på drivstoff på gressklipperen

#### LES DETTE

- Hvis det ikke fylles på riktig type drivstoff, kan gressklipperen bli skadet.
  - ▶ Se bruksanvisningen for motoren.
- ▶ Slå av motoren.
- ▶ Plasser gressklipperen på et jevnt underlag.
- ▶ Rengjør området rundt tanklokket med en fuktig klut.

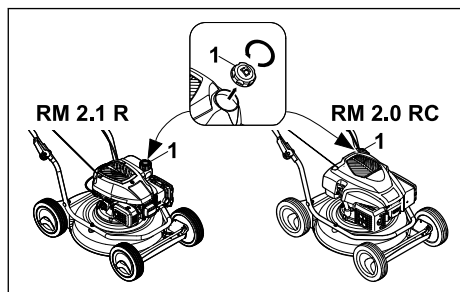

- ▶ Vri tanklokket (1) mot urviseren inntil det kan tas av.
- ▶ Ta av tanklokket (1).
- ▶ Ikke fyll på mer drivstoff enn at det er minst 15 mm klaring til kanten på drivstofftanken.
- ▶ Sett tanklokket (1) på drivstofftanken.
- ▶ Vri tanklokket (1) med urviseren og stram det godt for hånd. Drivstofftanken er lukket.

## 8 Stille inn gressklipperen for brukeren

### 8.1 Felle opp styret

- ▶ Slå av motoren.
- ▶ Trekk ut tennpluggstøpselet.
- ▶ Plasser gressklipperen på et jevnt underlag.

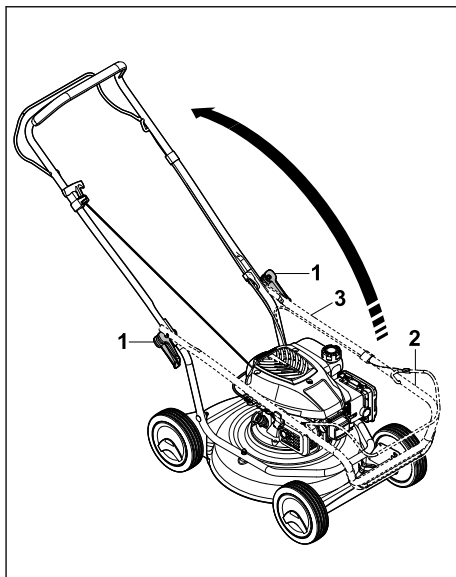

- ▶ Åpne hurtigstrammerne (1) hvis de er lukket.
- ▶ Fell opp styret (2), og pass på at vaieren (3) ikke kommer i klem.
- ▶ Lukk hurtigstrammeren (1). Styret (2) er godt festet til gressklipperen.

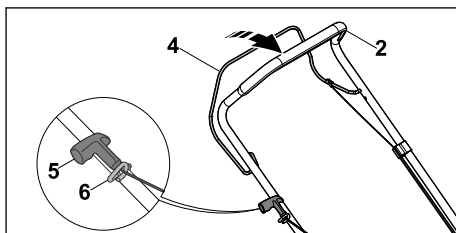

- ▶ Trykk koblingsbøylen for klipping (4) mot styret (2) og hold den der.
- ▶ Trekk starthåndtaket (5) sakte i retning snorføringen (6).
- ▶ Hekt starthåndtaket (5) i snorføringen (6).
- ▶ Slipp opp koblingsbøylen for klipping (4).
- ▶ Sett inn igjen tennpluggstøpselet.

### 8.2 Felle sammen styret

Styret kan felles sammen for å spare plass ved transport eller oppbevaring.

- ▶ Slå av motoren.
- ▶ Trekk ut tennpluggstøpselet.
- ▶ Sett gressklipperen på et jevnt underlag.
- ▶ Trykk koblingsbøylen for klipping mot styret og hold den der.

- ▶ Hekt starthåndtaket ut av snorføringen og la det gå sakte tilbake til motoren.
- ▶ Slipp opp koblingsbøylen for klipping.
- ▶ Hold i styret mens du løser stjernemutterne.
- ▶ Fell styret forover.

## 9 Starte og stoppe motoren

### 9.1 Starte motoren

- ▶ Sett gressklipperen på et jevnt underlag.

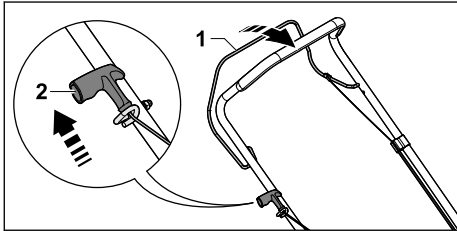

- ▶ Trykk koblingsbøylen for klipping (1) mot styret med venstre hånd og hold den der.
- ▶ Trekk starthåndtaket (2) sakte ut med høyre hånd inntil du merker motstand.
- ▶ Fortsett å trekke raskt ut starthåndtaket (2) og la det gå tilbake inntil motoren starter.
- ▶ Hvis motoren ikke starter: Se bruksanvisningen for motoren.

### 9.2 Slå av motoren

- ▶ Sett gressklipperen på et jevnt underlag.
- ▶ Slipp opp koblingsbøylen for klipping. Motoren stopper.
- ▶ Forlat brukersposisjonen.

## 10 Kontrollere gressklipperen

### 10.1 Kontrollere betjeningselementene



#### Koblingsbøyle for klipping

- ▶ Slå av motoren.
- ▶ Trekk koblingsbøylen for klipping helt mot styret, og slipp den igjen.
- ▶ Hvis koblingsbøylen for klipping går tregt eller ikke spretter tilbake til utgangsposisjonen: Ikke bruk gressklipperen. Kontakt en STIHL forhandler. Koblingsbøylen for klipping er defekt.

### 10.2 Kontrollere kniven

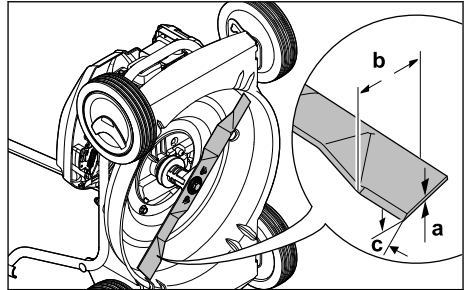
- ▶ Slå av motoren.
- ▶ Trekk ut tennpluggstøpset.
- ▶ Sett opp gressklipperen,  15.1.



- ▶ Mål følgende:
  - Tykkelse a
  - Bredde b
  - Slipevinkel c
- ▶ Hvis kravene til minimum tykkelse og bredde ikke er innfridd: Skift ut kniven,  19.2.
- ▶ Hvis slipevinkelen ikke er overholdt: Slip knivene,  19.2.
- ▶ Hvis noe er uklart: Kontakt en STIHL forhandler.

## 11 Arbeide med gressklipperen

### 11.1 Holde og føre gressklipperen

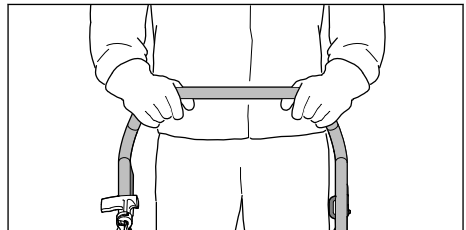

- ▶ Hold styret med begge hender slik at du har tommelen rundt styret.

### 11.2 Stille inn klippehøyden

4 forskjellige klippehøyder kan stilles inn:

- 30 mm = posisjon 1
- 50 mm = posisjon 2
- 70 mm = posisjon 3
- 85 mm = posisjon 4

Klippehøyden stilles inn adskilt foran og bak. Det må stilles inn samme klippehøyde foran og bak.

#### Stille inn klippehøyden bak

- ▶ Slå av motoren. Kniven får ikke rotere.
- ▶ Plasser gressklipperen på et jevnt underlag.

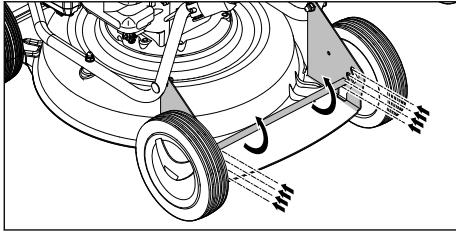

- ▶ Trykk ned bakakselen.  
Bakakselen er løst og kan justeres.
- ▶ Flytt bakakselen til ønsket posisjon på venstre og høyre side.

### Stille inn klippehøyden foran

- ▶ Slå av motoren.  
Kniven får ikke rotere.
- ▶ Plasser gressklipperen på et jevnt underlag.

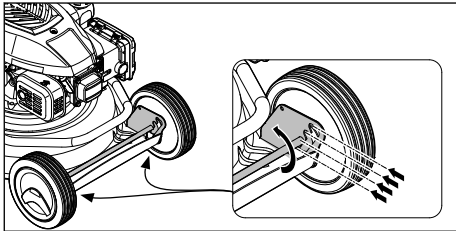

- ▶ Trykk ned forakselen.  
Forakselen er løst og kan justeres.
- ▶ Flytt forakselen til ønsket posisjon på venstre og høyre side.

## 11.3 Bioklipp

Ved bioklipp blir det klippede gresset kuttet flere ganger ved hjelp av en spesiell retning på luftstrømmen i knivområdet. Deretter blåses det tilbake i gressroten (gressrotsonen). Gressavfallet blir igjen på plenen, der det brytes lett ned og fungerer som naturlig gjødsel. En jevn og fin plen får du ved å foreta hyppige bioklipp der en tredjedel av gresshøyden klippes tilbake.

Forutsetninger for et godt bioklippresultat:

- Hyppighet: Minst 2 ganger i uken om våren (hovedvekstperioden) og 1 gang i uken om sommeren og høsten.
- Klipp helst plenen når den er tørr.
- Sørg for at klippekniven er godt slipt.
- Velg en lav fremdriftshastighet.
- Varier klipperetningen og vær oppmerksom på overlappende klippebaner.
- Klipp alltid i flere trinn hvis gresset er veldig høyt.

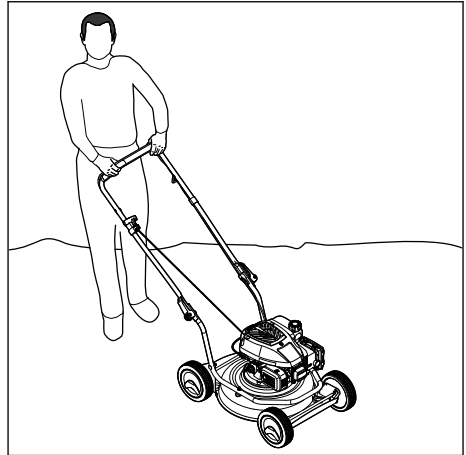

- ▶ Skyv gressklipperen sakte og kontrollert forover.

## 12 Etter arbeidet

### 12.1 Etter endt arbeid

- ▶ Slå av motoren.
- ▶ Hvis gressklipperen er våt: La gressklipperen tørke.
- ▶ Rengjør gressklipperen.

## 13 Transport

### 13.1 Transport av gressklipperen

- ▶ Slå av motoren.  
Kniven får ikke rotere.
- ▶ Trekk ut tennpluggstøpselet.

#### Skyv gressklipperen

- ▶ Skyv gressklipperen sakte og kontrollert forover.

#### Bære gressklipperen

- ▶ Bruk arbeidshansker i robust materiale.

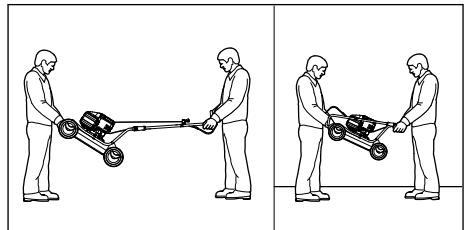

- ▶ Hvis gressklipperen bæres med utfelt styre:
  - ▶ Én person holder i huset foran med begge hender, mens en annen person holder i styret med begge hender.
  - ▶ Løft og bær gressklipperen sammen.



- ▶ Hvis gressklipperen bæres med sammenfelt styre:
  - ▶ Fell sammen styret,  8.2.
  - ▶ En person holder i huset foran med begge hender, mens en annen person holder i styret med begge hender.
  - ▶ Løft og bær gressklipperen sammen.

### Transport av gressklipper i kjøretøy

- ▶ Gressklipperen må sikres i stående stilling slik at den ikke kan velte eller bevege seg.

## 14 Oppbevaring

### 14.1 Oppbevare gressklipperen

- ▶ Slå av motoren og la den kjøle seg ned.
- ▶ Trekk ut tennpluggstøpselet.
- ▶ Oppbevar gressklipperen på en måte som innfrir følgende betingelser:
  - Gressklipperen er utilgjengelig for barn.
  - Gressklipperen er i ren og tørr stand.
  - Gressklipperen kan ikke velte.
  - Gressklipperen kan ikke rulle av seg selv.

## 15 Rengjøring

### 15.1 Sette opp gressklipperen

- ▶ Kjør tom drivstofftanken. Motoren stopper.
- ▶ Sett gressklipperen på et jevnt underlag.
- ▶ Still klippehøyden til posisjon 1,  11.2.

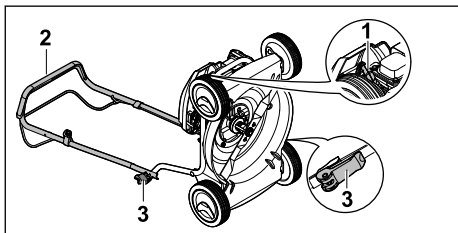

- ▶ Trekk ut tennpluggstøpselet (1).
- ▶ Hold i styret (2) og åpne hurtigstrammerne (3).
- ▶ Legg styret (2) bakover.
- ▶ Sett gressklipperen på høykant.

### 15.2 Rengjøring av gressklipperen

- ▶ Slå av motoren.
- ▶ Avkjøl gressklipperen.
- ▶ Trekk ut tennpluggstøpselet.
- ▶ Rengjør gressklipperen med en fuktig klut.
- ▶ Rengjør ventilasjonssporene med en børste.
- ▶ Sett opp gressklipperen.
- ▶ Rengjør kniven og området rundt med en trepinne, myk børste eller fuktig klut.

## 16 Vedlikeholde

### 16.1 Vedlikeholdsintervaller

Vedlikeholdsintervallene avhenger av omgivelserforholdene og arbeidsbetingelsene. STIHL anbefaler følgende vedlikeholdsintervaller:

#### Motor

- ▶ Vedlikehold motoren slik det er angitt i bruksanvisningen for motoren.

#### Gressklippere

- ▶ Få gressklipperen kontrollert årlig hos en STIHL forhandler.

### 16.2 Demontere og montere kniven

#### 16.2.1 Demontere kniven

- ▶ Slå av motoren.
- ▶ Trekk ut tennpluggstøpselet.
- ▶ Sett opp gressklipperen.

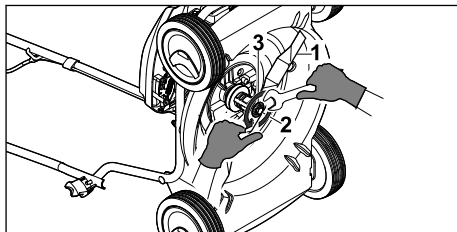

- ▶ Hold i kniven (1).
- ▶ Skru løs skruen (2) og ta den av sammen med skiven (3).
- ▶ Fjern kniven (1).
- ▶ Kast skruen (2) og skiven (3).  
Bruk en ny skrue og skive når du monterer kniven (1) igjen.

#### 16.2.2 Montere kniven

- ▶ Slå av motoren.
- ▶ Trekk ut tennpluggstøpselet.
- ▶ Sett opp gressklipperen.

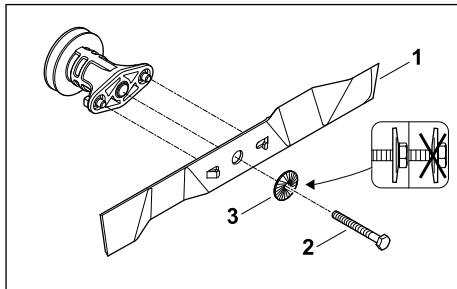

- ▶ Legg den nye skiven (3) på den nye skruen (2).

- ▶ Smør gjengelås Loctite 243 på skruen (2).
- ▶ Sett på kniven (1) slik at forhøyningene på anleggsflaten griper inn i utsparingene på kniven (1).
- ▶ Skru inn skruen (2) sammen med skiven (3).

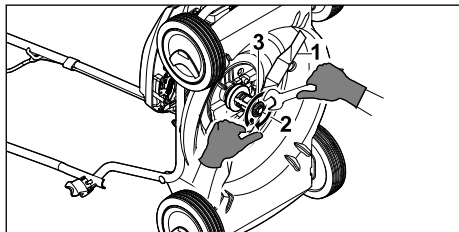

- ▶ Hold i kniven (1).
- ▶ Trekk til skruen (2) med 65 Nm.

### 16.3 Slipe og avbalansere kniven

Det skal mye øvelse til for å slipe og avbalansere kniven riktig.

STIHL anbefaler at du får kniven slipt og avbalansert hos en STIHL forhandler.



#### ADVARSEL

- Skjærekantene på kniven er skarpe. Brukeren risikerer å skjære seg.
  - ▶ Bruk arbeidshansker i robust materiale.

## 18 Utbedre feil

### 18.1 Utbedre feil/problemer på gressklipperen

| Feil/problem  | Årsak  | Tiltak  |
|---|--|---|
| Motoren kan ikke startes.                                 | Koblingsbøylen for klipping er ikke trykt inn.   | ▶ Start motoren slik det beskrives i denne bruksanvisningen.                                    |
|   | Drivstofftanken er tom.  | ▶ Fyll på drivstoff på gressklipperen.  |
|   | Drivstoffrøret er tett.  | ▶ Kontakt en STIHL forhandler.  |
|   | Tanken inneholder dårlig, forurenset eller gammelt drivstoff.                                    | ▶ Bruk alltid blyfri bensin av god kvalitet.  |
|   | Luffilteret er skittent.   | ▶ Kontakt en STIHL forhandler.  |
|   | Tennpluggstøpselet er koblet fra tennpluggen eller pluggledningen er dårlig festet på kontakten. | ▶ Sett inn tennpluggstøpselet.<br>▶ Kontroller forbindelsen mellom pluggledningen og støpselet. |
|   | Tennpluggen er tilsotet/skadet eller elektrodeavstanden er feil.                                 | ▶ Rengjør eller skift ut tennpluggen.<br>▶ Juster elektrodeavstanden.                           |
|   | Kniven har for stor motstand.  | ▶ Still inn større klippehøyde.<br>▶ Start motoren i lavere gress.                              |
| Motoren er vanskelig å få start på, eller effekten avtar. | Gressklipperhuset er tilstoppet.   | Rengjør gressklipperen.   |

- ▶ Slå av motoren.
- ▶ Trekk ut tennpluggstøpselet.
- ▶ Sett opp gressklipperen.
- ▶ Demonter kniven.
- ▶ Slip kniven. Pass på slipevinkelen og avkjøl kniven,  19.2. Ikke la kniven bli blå under sliping.
- ▶ Monter kniven.
- ▶ Hvis noe er uklart: Kontakt en STIHL forhandler.

## 17 Reparere

### 17.1 Reparere gressklipperen

Brukeren skal ikke reparere gressklipperen og kniven selv.

- ▶ Hvis gressklipperen eller kniven er skadet: Ikke bruk gressklipperen eller kniven. Kontakt en STIHL forhandler.
- ▶ Hvis et varselskilt har blitt uleselig eller skadet: Få varselskiltet byttet ut hos en STIHL forhandler.

| Feil/problem                     | Årsak   | Tiltak  |
|----------------------------------|---|---|
| Motoren blir svært varm.         | Det er stilt inn for lav klippehøyde eller fremdriftshastigheten er for høy.          | Tilpass klippehøyden eller klipp saktere.   |
|                                  | Det har kommet vann i drivstofftanken og forgasseren eller forgasseren er tilstoppet. | Tøm drivstofftanken og rengjør drivstoffrøret og forgasseren.                     |
|                                  | Drivstofftanken er skitten.   | Kontakt en STIHL forhandler.  |
|                                  | Luffilteret er skittent.  | Kontakt en STIHL forhandler.  |
|                                  | Tennpluggen er rustet.  | Rengjør eller skift ut tennpluggen.   |
|                                  | Motoroljenivået er for lavt.  | Bytt eller etterfyll motorolje slik det beskrives i bruksanvisningen for motoren. |
| Gressklipperen vibrerer kraftig. | Kjølerribbene er skitne.  | Rengjør gressklipperen.   |
|                                  | Kniven er skadet.   | Skift ut kniven.  |
| Gresset klippes ikke jevnt.      | Kniven er ikke riktig montert.  | Monter kniven.  |
|                                  | Kniven er sløv eller slitt.   | Slip eller skift ut kniven.   |

## 19 Tekniske data

### 19.1 Gressklipper STIHL RM 2.1 R, RM 2.0 RC

Motortype:

- RM 2.1 R: STIHL EVC 200
- RM 2.0 RC: KOHLER HD675

Slagvolum:

- RM 2.1 R: 139 cm<sup>3</sup>
- RM 2.0 RC: 149 cm<sup>3</sup>

Effekt:

- RM 2.1 R: 2,1 kW (2,8 hk) ved 2800 o/min
- RM 2.0 RC: 2,2 kW (3,0 hk) ved 2800 o/min

Turtall:

- RM 2.1 R: 2800/min
- RM 2.0 RC: 2800/min

Maksimalt innhold i drivstofftanken:

- RM 2.1 R: 0,9 l
- RM 2.0 RC: 1,4 l

Vekt:

- RM 2.1 R: Bruk en trykkraft på 24 kg
- RM 2.0 RC: Bruk en trykkraft på 27 kg

Klippebredde:

- RM 2.1 R: 46 cm
- RM 2.0 RC: 46 cm

### 19.2 Kniv

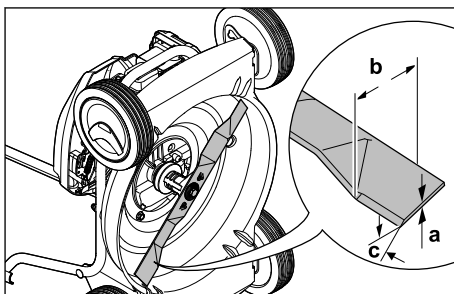

- Minste tykkelse a: 2,0 mm
- Minste bredde b: 45 mm
- Slipevinkel c: 30°

### 19.3 Lyd- og vibrasjonsverdier

#### RM 2.1 R

- K-verdien for lydtrykknivået er 2 dB(A). K-verdien for lydeffektnivået er 1,4 dB(A). K-verdien for vibrasjonsverdiene er 3,16 m/s<sup>2</sup>.
- Målt lydtrykknivå  $L_{pA}$  iht. 2006/42/EC: 79 dB(A)
  - Målt lydeffektnivå  $L_{WA}$  iht. 2000/14/EC: 91 dB(A)
  - Vibrasjonsverdi  $a_{HV}$  iht. EN 12096, Styre: 7,90 m/s<sup>2</sup>

#### RM 2.0 RC

- K-verdien for lydtrykknivået er 2 dB(A). K-verdien for lydeffektnivået er 2,1 dB(A). K-verdien for vibrasjonsverdiene er 2,20 m/s<sup>2</sup>.

- Målt lydtryknivå  $L_{pA}$  iht. 2006/42/EC: 79 dB(A)
- Målt lydeffektnivå  $L_{WA}$  iht. 2000/14/EC: 91,3 dB(A)
- Vibrasjonsverdi  $a_{hv}$  iht. EN 12096, Styre: 4,40  $m/s^2$

Du kan lese mer om hvordan arbeidsgiverfor-skrift 2002/44/EC Vibrasjon innfris på [www.stihl.com/vib](http://www.stihl.com/vib).

## 19.4 REACH

REACH betegner en EF-forordning for registrering, vurdering og godkjenning av kjemikalier.

Informasjon om oppfyllelse av REACH forordning-er angitt under [www.stihl.com/reach](http://www.stihl.com/reach).

## 20 Reservedeler og tilbehør

### 20.1 Reservedeler og tilbehør

**STIHL** Disse symbolene identifiserer STIHL reservedeler og originalt STIHL tilbehør.

STIHL anbefaler å bruke STIHL reservedeler og originalt STIHL tilbehør.

Reservedeler og tilbehør fra andre produsenter kan ikke vurderes av STIHL med hensyn til pålitelighet, sikkerhet og egnethet til tross for løpende markedsobservasjon og STIHL kan ikke garantere for deres bruk.

Originale STIHL reservedeler og originalt STIHL tilbehør fås kjøpt hos en STIHL fagforhandler.

### 20.2 Viktige reservedeler

STIHL kan ikke holdes ansvarlig for person- og materialskader som skyldes bruk av ikke godkjente påbyggings- eller reservedeler.

- Kniv: 6357 702 0102
- Knivskruer: 9008 319 9028
- Skive: 0000 702 6600

## 21 Kassering

### 21.1 Kassere gressklipperen

Kontakt en STIHL forhandler for mer informasjon om kassering.

- Gressklipper, kniv, bensin, motorolje, tilbehør og emballasje må kasseres på en forskriftsmessig og miljøvennlig måte.

## 22 EU-samsvarserklæring

### 22.1 Gressklipper STIHL RM 2.1 R, RM 2.0 RC

STIHL Tirol GmbH  
Hans Peter Stihl-Straße 5  
6336 Langkampfen

Østerrike

bekrefter som eneansvarlig at maskinen

- Modell: Gressklipper
- Merke: STIHL
- Type: RM 2.1 R, RM 2.0 RC
- Serieidentifikasjon:  
– 6357

oppfyller de relevante bestemmelsene i direktiv 2000/14/EC, 2006/42/EC, 2014/30/EU og 2011/65/EU og er utviklet og produsert i samsvar med de versjonene av følgende standarder som var gyldige på produksjonsdatoen: EN ISO 5395-1, EN ISO 5395-2, EN ISO 14982.

Navn og adresse til medvirkende oppnevnt instans:

TÜV Rheinland LGA Products GmbH  
Tillystraße 2  
D-90431 Nürnberg

Det garanterte lydeffektnivået er målt i henhold til direktiv 2000/14/EC, vedlegg VIII.

Målt lydeffektnivå:

- RM 2.1 R: 91 dB(A)
- RM 2.0 RC: 91,3 dB(A)

Garantert lydeffektnivå:

- RM 2.1 R: 92 dB(A)
- RM 2.0 RC: 93 dB(A)

Den tekniske dokumentasjonen oppbevares hos avdelingen for produktgodkjenning hos STIHL Tirol GmbH.

Produksjonsår og maskinnummer er angitt på gressklipperen.

Langkampfen, 02.01.2020

STIHL Tirol GmbH

på vegne av 

Matthias Fleischer, leder for forskning og utvikling

på vegne av 

Sven Zimmermann, kvalitetsansvarlig

## 22.2 Importør for Storbritannia

ANDREAS STIHL Ltd.

Stihl House

Stanhope Road

CAMBERLEY

SURREY GU15 3YT

Great Britain

### Obsah

|    |   |     |
|----|---|-----|
| 1  | Úvod.....                                     | 149 |
| 2  | Informace k tomuto návodu k použití.....      | 149 |
| 3  | Přehled.....                                  | 150 |
| 4  | Bezpečnostní pokyny.....                      | 150 |
| 5  | Příprava sekačky na trávu k použití.....      | 156 |
| 6  | Doplnění motorového oleje.....                | 156 |
| 7  | Doplnění paliva do sekačky na trávu.....      | 156 |
| 8  | Nastavení sekačky na trávu pro uživatele..... | 156 |
| 9  | Startování a vypínání motoru.....             | 157 |
| 10 | Kontrola sekačky na trávu.....                | 157 |
| 11 | Práce se sekačkou na trávu.....               | 158 |
| 12 | Po skončení práce.....                        | 159 |
| 13 | Přeprava.....                                 | 159 |
| 14 | Skladování.....                               | 159 |
| 15 | Čištění.....                                  | 159 |
| 16 | Údržba.....                                   | 160 |
| 17 | Oprava.....                                   | 161 |
| 18 | Odstranění poruch.....                        | 161 |
| 19 | Technická data.....                           | 162 |
| 20 | Náhradní díly a příslušenství.....            | 162 |
| 21 | Likvidace.....                                | 163 |
| 22 | Prohlášení o konformitě EU.....               | 163 |
| 23 | Adresy.....                                   | 163 |

## 1 Úvod

Vážená zákaznice, vážený zákazníku,

těší nás, že jste se rozhodli pro firmu STIHL. Vydáme a vyrábíme naše výrobky ve špičkové kvalitě podle potřeb našich zákazníků. Tím vznikají výrobky s vysokým stupněm spolehlivosti i při extrémním namáhání.

STIHL je zárukou špičkové kvality také v servisních službách. Náš odborný prodej zajišťuje kompetentní poradenství a instruktáž, jakož i obsáhlou technickou podporu.

STIHL se výslovně zasazuje za trvale udržitelné a zodpovědné zacházení s přírodou. Tento návod k použití Vám má být oporou při bezpeč-

ném a ekologickém používání Vašeho výrobku STIHL po dlouhý čas.

Děkujeme Vám za Vaši důvěru a přejeme mnoho spokojenosti s Vaším výrobkem STIHL.



Dr. Nikolas Stihl

**DŮLEŽITÉ! PŘED POUŽITÍM SI NÁVOD PŘEČTĚTE A ULOŽTE JEJ PRO DALŠÍ POTŘEBU.**

## 2 Informace k tomuto návodu k použití

### 2.1 Platné dokumenty

Tento návod k použití je originálním návodem k použití vydaným výrobcem ve smyslu směrnice EU 2006/42/EC.

Platí místní bezpečnostní předpisy.

- ▶ Kromě tohoto návodu k použití si přečtete následující dokumenty, ujistěte se, že jste jim porozuměli, a uschovejte si je:
  - RM 2.1 R Návod k použití motoru STIHL EVC 200.2
  - RM 2.0 RC Návod k použití motoru KOHLER HD675

### 2.2 Označení varovných odkazů v textu

#### NEBEZPEČÍ

- Odkaz upozorňuje na nebezpečí, která vedou k těžkým úrazům či úmrtí.
  - ▶ Uvedená opatření mohou zabránit těžkým úrazům či úmrtí.

#### VAROVÁNÍ

- Odkaz upozorňuje na nebezpečí, která mohou vést k těžkým úrazům či úmrtí.
  - ▶ Uvedená opatření mohou zabránit těžkým úrazům či úmrtí.

#### UPOZORNĚNÍ

- Odkaz upozorňuje na nebezpečí, která mohou vést k věcným škodám.
  - ▶ Uvedená opatření mohou zabránit věcným škodám.

## 2.3 Symboly v textu



Tento symbol odkazuje na kapitolu v tomto návodu k použití.

## 3 Přehled

### 3.1 Sekačka na trávu

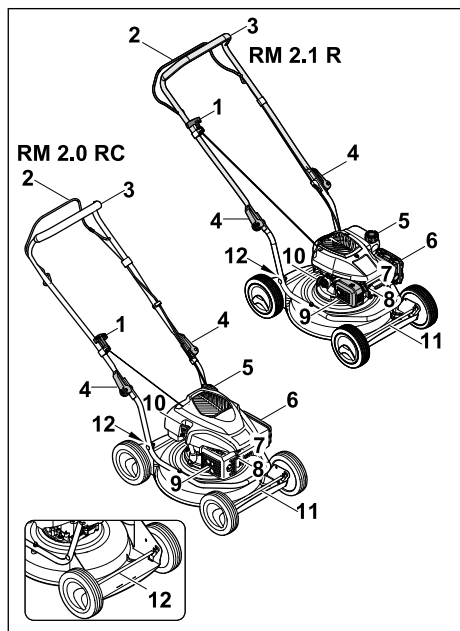

- 1 Rukojeť startéru**  
Rukojeť startéru slouží k nastartování motoru.
- 2 Spínací oblouk pro sečení**  
Spínací oblouk pro sečení slouží k nastartování a vypnutí motoru.
- 3 Vodicí držadlo**  
Vodicí držadlo slouží k přidržování, vedení a přepravování sekačky na trávu.
- 4 Rychloupínací páka**  
Rychloupínací páky zajišťují vodicí držadlo na sekačce na trávu.
- 5 Uzávěr palivové nádrže**  
Uzávěr palivové nádrže zakrývá otvor pro plnění benzínu.
- 6 Víko filtru**  
Víko filtru zakrývá vzduchový filtr.
- 7 Zapalovací svíčka**  
Zapalovací svíčka zapaluje směs paliva a vzduchu v motoru.

### 8 Nástrčka zapalovací svíčky

Nástrčka zapalovací svíčky spojuje zapalovací kabel se zapalovací svíčkou.

### 9 Tlumič výfuku

Tlumič výfuku snižuje hlukové emise sekačky na trávu.

### 10 Uzávěr motorového oleje

Uzávěr motorového oleje zakrývá otvor pro plnění motorového oleje.

### 11 Seřízení výšky sečení vpředu

Seřízení výšky sečení slouží k nastavování výšky sečení.

### 12 Seřízení výšky sečení vzadu

Seřízení výšky sečení slouží k nastavování výšky sečení.

## 3.2 Symboly

Na sekačce na trávu mohou být umístěny symboly, které mají následující význam:



**L<sub>WA</sub>** Zaručená hladina akustického výkonu podle směrnice 2000/14/EC v dB(A) umožňující porovnávání emisí hluku u různých výrobků.



Tento symbol označuje uzávěr palivové nádrže.



Tento symbol označuje uzávěr nádrže na motorový olej.

## 4 Bezpečnostní pokyny

### 4.1 Varovné symboly

Varovné symboly, které jsou umístěny na sekačce na trávu, mají následující význam:



Dodržujte bezpečnostní pokyny a související opatření.



Přečtěte si návod k použití, ujistěte se, že jste mu porozuměli, a uschovejte si jej.



Řiďte se bezpečnostními pokyny týkajícími se vymršťovaných předmětů a dodržujte související opatření.



Nikdy se nedotýkejte otáčejícího se řezného nože.



Během přepravy, uskladnění, údržby nebo opravy vytahujte nástrčku zapalovací svíčky.



Dodržujte bezpečnostní odstup.

## 4.2 Předepsané použití

Sekačka na trávu STIHL RM 2.1 R nebo RM 2.0 RC slouží k sečení trávy.

### ▲ VAROVÁNÍ

- V případě, že se sekačka na trávu nepoužívá v souladu s určením, může dojít k těžkému nebo smrtelnému zranění osob a ke vzniku věcných škod.
  - ▶ Sekačku na trávu používejte tak, jak je popsáno v tomto návodu k použití nebo v návodu k použití motoru.

## 4.3 Požadavky týkající se uživatele

### ▲ VAROVÁNÍ

- Uživatelé, kteří neabsolvovali zaškolení, nedokážou rozpoznat nebo odhadnout nebezpečí spojená s používáním sekačky na trávu. Může tak dojít k těžkému nebo smrtelnému zranění uživatele nebo jiných osob.



▶ Přečtěte si návod k použití, ujistěte se, že jste mu porozuměli, a uschovejte si jej.

- ▶ Pokud dojde k předání sekačky na trávu jiné osobě: Předajte také návod k použití sekačky na trávu a motoru.
- ▶ Ujistěte se, že uživatel splňuje následující požadavky:
  - Uživatel je odpočatý.
  - Uživatel je tělesně, smyslově i mentálně schopný obsluhovat sekačku na trávu a pracovat s ní. Pokud má uživatel fyzické, smyslové nebo mentální omezení, může s nimi pracovat pouze pod dohledem nebo podle pokynů odpovědné osoby.
  - Uživatel dokáže rozpoznat a posoudit nebezpečí spojená se sekačkou na trávu.
  - Uživatel si je vědom toho, že je zodpovědný za nehody a škody.
  - Uživatel je plnoletý nebo byl v souladu s vnitrostátními předpisy vyškolen pod profesním dohledem.
  - Uživatel před zahájením používání sekačky na trávu absolvoval pracovní zaškolení u odborného prodejce výrobků STIHL nebo u osoby s náležitou odbornou způsobilostí.

– Uživatel není pod vlivem alkoholu, léků nebo drog.

- ▶ Pokud přetrvávají nejasnosti: Vyhledejte odborného prodejce výrobků STIHL.

## 4.4 Oděv a vybavení

### ▲ VAROVÁNÍ

- Během práce mohou být vysokou rychlostí vymršťovány do výšky různé předměty. Může dojít ke zranění uživatele.
  - ▶ Noste dlouhé kalhoty z odolného materiálu.
- Během práce dochází k hluku. Hluk může poškodit sluch.
  - ▶ Používejte chrániče sluchu.
- Při práci může docházet k rozvíření prachu. Vdechování prachu může škodit zdraví a vyvolávat alergické reakce.
  - ▶ Pokud dochází k rozvíření prachu: Noste ochrannou masku proti prachu.
- Nevhodný oděv se může zaplést ve dřevinách a houštích nebo zachytávat v sekačce na trávu. Uživatel, který nepoužívá vhodný oděv, může být těžce zraněn.
  - ▶ Noste těsně přiléhající oděv.
  - ▶ Před zahájením práce odložte šály a šperky.
- Během provádění čištění, údržby nebo přepravy může uživatel přijít do styku s řezným nožem. Může dojít ke zranění uživatele.
  - ▶ Při práci noste pracovní rukavice z odolného materiálu.
  - ▶ Noste pevnou, uzavřenou obuv s protiskluzovou podrážkou.
- Pokud uživatel nosí nevhodnou obuv, může uklouznout. Může dojít ke zranění uživatele.
- Během ostření řezných nožů může docházet k vymršťování částic materiálu. Může dojít ke zranění uživatele.
  - ▶ Noste těsně přiléhající ochranné brýle. Vhodné ochranné brýle, které jsou překoušeny podle normy EN 166 nebo podle národních předpisů a opatřeny odpovídajícím označením, jsou dostupné v obchodní síti.
  - ▶ Při práci noste pracovní rukavice z odolného materiálu.

## 4.5 Pracovní oblast a okolí

### ▲ VAROVÁNÍ

- Nezúčastněné osoby, děti a zvířata nedokážou rozpoznat a posoudit nebezpečí, která jsou spojena se sekačkou na trávu a s vymršťovanými předměty. Může tak dojít

k těžkému zranění nezúčastněných osob, děti a zvířata a ke vzniku věcných škod.



- ▶ Zajistěte, aby se nezúčastněné osoby, děti ani zvířata nepřibližovali k pracovní oblasti.

- ▶ Dodržujte dostatečnou vzdálenost od okolních předmětů.
- ▶ Sekačku na trávu nenechávejte bez dozoru.
- ▶ Zajistěte, aby si děti nemohly se sekačkou na trávu hrát.
- Jestliže motor běží, vycházejí z tlumiče výfuku horké plyny. Horké plyny mohou způsobit vznícení snadno zápalného materiálu a vznik požáru.
  - ▶ Proud výfukových plynů směřujte mimo snadno zápalný materiál.

## 4.6 Bezpečnosti odpovídající stav

### 4.6.1 Sekačka na trávu

Sekačka na trávu je ve stavu odpovídajícím bezpečnostním požadavkům, pokud jsou splněny následující podmínky:

- Sekačka na trávu je nepoškozená.
- Ze sekačky na trávu nevytéká benzín.
- Uzávěr palivové nádrže je uzavřený.
- Ze sekačky na trávu nevytéká motorový olej.
- Uzávěr motorového oleje je uzavřený.
- Sekačka na trávu je čistá.
- Ovládací prvky fungují a nejsou pozměněné.
- Řezný nůž je správně namontovaný.
- Namontováno je originální příslušenství STIHL, které je pro tuto sekačku na trávu určeno.
- Příslušenství je správně namontováno.
- Pružinově ovládané mechanismy jsou nepoškozené a funkční.
- Při uvolňování spínacího oblouku pro sečení se motor vypne.

## ▲ VAROVÁNÍ

- Pokud se součásti nenachází ve stavu odpovídajícím bezpečnostním požadavkům, nelze již zajistit jejich bezpečnou funkci, bezpečnostní zařízení mohou být vyřazena z činnosti a může unikat palivo. Tento stav může způsobit těžké zranění nebo usmrcení osob.
  - ▶ Pracujte pouze se zcela nepoškozenou sekačkou na trávu.
  - ▶ Pokud ze sekačky na trávu vytéká benzín: se sekačkou na trávu nepracujte a vyhledejte odborného prodejce výrobků STIHL.
  - ▶ Uzavřete uzávěr palivové nádrže.
  - ▶ Pokud ze sekačky na trávu vytéká motorový olej: se sekačkou na trávu nepracujte

a vyhledejte odborného prodejce výrobků STIHL.

- ▶ Uzavřete uzávěr motorového oleje.
- ▶ Pokud je sekačka na trávu znečištěná: sekačku na trávu vyčistěte.
- ▶ Se sekačkou na trávu a jejími bezpečnostními systémy nemanipulujte.
- ▶ Na sekačce na trávu neprovádějte takový zásah, který by změnil výkon nebo otáčky spalovacího motoru.
- ▶ Pokud nefungují ovládací prvky: se sekačkou na trávu nepracujte.
- ▶ Může dojít k uvolnění energie z pružinových mechanismů.
- ▶ Montujte originální příslušenství STIHL, které je pro tuto sekačku na trávu určeno.
- ▶ Řezný nůž montujte způsobem, který je popsán v tomto návodu k použití.
- ▶ Příslušenství montujte způsobem, který je popsán v tomto návodu k použití nebo v návodu k použití příslušenství.
- ▶ Nestrkejte do otvorů sekačky na trávu žádné předměty.
- ▶ Opotřebované nebo poškozené štítky s bezpečnostními upozorněními vždy vyměňte.
- ▶ Pokud přetrvávají nejasnosti: vyhledejte odborného prodejce výrobků STIHL.

### 4.6.2 Řezný nůž

Řezný nůž je ve stavu odpovídajícím bezpečnostním požadavkům, pokud jsou splněny následující podmínky:

- Řezný nůž a montážní díly jsou nepoškozené.
- Řezný nůž není zdeformovaný.
- Řezný nůž je správně namontovaný.
- Řezný nůž je správně naostřený.
- Řezný nůž je zbaven otřepů.
- Řezný nůž je správně vyvážený.
- Tloušťka a šířka řezného nože není menší, než je minimální hodnota, 19.2.
- Je dodržen úhel ostří, 19.2.

## ▲ VAROVÁNÍ

- Pokud se součásti řezného nože nenacházejí ve stavu odpovídajícím bezpečnostním požadavkům, mohou se uvolnit a vymrštit. Tento stav může způsobit těžké zranění osob.
  - ▶ Pracujte pouze s nepoškozeným řezným nožem a nepoškozenými montážními součástmi.
  - ▶ Řezný nůž správně namontujte.
  - ▶ Řezný nůž správně naostřete.
  - ▶ V případě, že není zachována alespoň minimální šířka nebo minimální tloušťka: Řezný nůž vyměňte.



- ▶ Vyvažování řezných nožů svěřujte odbornému prodejci výrobků STIHL.
- ▶ Pokud přetrvávají nejasnosti: Vyhledejte odborného prodejce výrobků STIHL.

## 4.7 Palivo a plnění nádrže

### ▲ VAROVÁNÍ

- Tato sekačka na trávu používá jako palivo benzin. Benzin je vysoce hořlavý. Pokud se benzin dostane do styku s otevřeným ohněm nebo horkými předměty, může způsobit požár nebo explozi. Může tak dojít k těžkému nebo smrtelnému zranění osob a ke vzniku věcných škod.
  - ▶ Benzin chraňte před nadměrnou teplotou a ohněm.
  - ▶ Zabraňte rozlítí benzínu.
  - ▶ Pokud dojde k rozlítí benzínu: Benzin vyřete hadrem a motor zkoušejte nastartovat až v momentě, kdy jsou všechny části sekačky na trávu suché.
  - ▶ Nekuřte.
  - ▶ Palivo do nádrže nelijte v blízkosti ohně.
  - ▶ Před naléváním paliva do nádrže vypněte motor a počkejte, až vychladne.
  - ▶ Pokud je třeba nádrží na palivo vyprázdnit: Tuto činnost provádějte venku.
  - ▶ Motor startujte minimálně 3 m od místa, kde jste nalévali palivo do nádrže.
  - ▶ Sekačku na trávu s benzinem v nádrži nikdy neuschovávejte v budově.
- Vdechování benzinových výparů může být pro osoby jedovaté.
  - ▶ Benzinové výpary nevdechujte.
  - ▶ Palivo do nádrže nalévejte na dobře odvětraném místě.
- Během práce se sekačka na trávu zahřívá. Benzin se rozpíná a v palivové nádrži může vzniknout přetlak. Při otvírání uzávěru palivové nádrže může dojít k vystříknutí benzínu. Vystříknutý benzin se může vznítit. Uživatel může být těžce zraněn.
  - ▶ Sekačku na trávu nechte nejdříve vychladnout, teprve potom otvírejte uzávěr palivové nádrže.
- Oděv, který se dostane do styku s benzinem, se může snadněji vznítit. Může tak dojít k těžkému nebo smrtelnému zranění osob a ke vzniku věcných škod.
  - ▶ Pokud se oděv dostane do styku s benzinem: Oděv si převlékněte.
- Benzin může představovat ohrožení pro životní prostředí.
  - ▶ Zabraňte rozlítí paliva.

- ▶ Benzin odevzdejte v souladu s předpisy k ekologické likvidaci.
- V případě, že se benzin dostane do styku s pokožkou nebo očima, může dojít k podráždění pokožky nebo očí.
  - ▶ Vyhýbejte se kontaktu s benzinem.
  - ▶ V případě, že dojde k zasažení pokožky: Postižená místa pokožky umyjte vydatným množstvím vody a mýdlem.
  - ▶ V případě, že dojde k zasažení očí: Zasažené oči vyplachujte nejméně po dobu 15 minut vydatným množstvím vody a vyhledejte lékaře.
- Zapalování sekačky na trávu vytváří jiskry. Jiskry mohou vylétávat ven, a způsobit tak požár nebo výbuch v okolí, kde se nacházejí snadno vznítilelné nebo výbušné materiály či předměty. Může tak dojít k těžkému nebo smrtelnému zranění osob a ke vzniku věcných škod.
  - ▶ Používejte zapalovací svíčky, které jsou uvedeny v návodu k použití motoru.
  - ▶ Zapalovací svíčku zašroubujte a dotáhněte.
  - ▶ Nástrčku zapalovací svíčky pevně zamáčkněte.
- Pokud je sekačka na trávu naplněna benzinem, který není vhodný pro motor, může dojít k jejím poškození.
  - ▶ Používejte čerstvý značkový bezolovnatý benzin.
  - ▶ Dodržujte pokyny uvedené v návodu k použití motoru.

## 4.8 Práce

### ▲ VAROVÁNÍ

- Pokud uživatel správně nenastartuje motor, může nad sekačkou na trávu ztratit kontrolu. Uživatel může být těžce zraněn.
  - ▶ Nastartování motoru provádějte způsobem, který je popsán v tomto návodu k použití.
- V určitých situacích uživatel nemůže pracovat s plným soustředěním. Uživatel může zakopnout, upadnout a těžce se zranit.
  - ▶ Pracujte s klidem a rozvahou.
  - ▶ Sekejte jen za dobré viditelnosti. Při nepříznivých světelných podmínkách a nedostatečné viditelnosti se sekačkou na trávu nepracujte.
  - ▶ Sekačku na trávu smí obsluhovat pouze jedna osoba.
  - ▶ Pozor na překážky.
  - ▶ Sekačku na trávu nepřevracejte.
  - ▶ Při práci stůjte pevně na zemi a udržujte rovnováhu.
  - ▶ Pokud se objeví známky únavy, odpočiňte si.

- ▶ V případě sečení ve svahu: sekejte napříč ke spádu svahu.
- ▶ Nepracujte na svazích se sklonem nad 25° (46,6 %).
- ▶ Pracujete-li v blízkosti svahů, okrajů terénu, příkopů, skládek odpadu a násypů, použijte sekačku na trávu mimořádně opatrně.
- ▶ Dobu práce plánujte vždy tak, abyste se vyhnuli vysokému zatížení po delší časové období.
- Jestliže motor běží, vznikají výfukové plyny. Vdechování výfukových plynů může být pro osoby jedovaté.
  - ▶ Výfukové plyny nevdechujte.
  - ▶ Se sekačkou na trávu pracujte pouze na dobře odvětraném místě.
  - ▶ Pokud se vyskytnou bolesti hlavy, nevolnost, poruchy vidění, poruchy sluchu nebo závratě: ukončete práci a vyhledejte lékaře.
- Pokud uživatel nosí chrániče sluchu a motor běží, je schopen vnímat a vyhodnocovat zvuky pouze omezeně.
  - ▶ Pracujte s klidem a rozvahou.
- Sekačka na trávu je vybavena zařízením pro zastavení motoru.
  - ▶ Při uvolnění spínacího oblouku pro sekání se motor a řezný nůž do 3 sekund zastaví.
- Otáčející se řezný nůž může pořezat uživatele. Uživatel může být těžce zraněn.



- ▶ Stáhněte nástrčku zapalovací svíčky.



- ▶ Nikdy se nedotýkejte otáčejícího se řezného nože.
- ▶ V případě, že je řezný nůž blokován jakýmkoli předmětem: Vypněte motor. Teprve poté odstraňte překážku.
- V případě, že se sekačka na trávu začne během práce chovat změněným nebo nezvyklým způsobem, může to znamenat, že se nenachází ve stavu odpovídajícím bezpečnostním požadavkům. Může dojít k vážnému zranění osob a ke vzniku věcných škod.
  - ▶ Ukončete práci a vyhledejte odborného prodejce výrobků STIHL.
- Sekačka na trávu může během práce způsobovat vznik vibrací.
  - ▶ Používejte pracovní rukavice.
  - ▶ Dělejte si pracovní přestávky.
  - ▶ Pokud se objeví příznaky poruchy krevního oběhu: vyhledejte lékaře.
- Sledujte sečenou plochu a dávejte pozor na překážky. Pokud během práce dojde k nárazu řezného nože na cizí předmět, může dojít k vymrštění tohoto předmětu nebo některých

jeho částí vysokou rychlostí. Může tak dojít ke zranění osob a ke vzniku věcných škod.



- ▶ Odstraňte z oblasti práce cizí předměty jako kameny, klacky, dráty, hračky nebo jiné věci. Skryté předměty, které nelze odstranit, označte.
- Řezný nůž se otáčí ještě po určitou krátkou dobu od uvolnění spínacího oblouku pro sečení. Může dojít k vážnému zranění.



- ▶ Počkejte, dokud se řezný nůž nepřestane otáčet.
- V případě, že otáčející se řezný nůž narazí na tvrdý předmět, mohou následkem tohoto nárazu vzniknout jiskry. Jiskry mohou způsobit požár v okolí, kde se nacházejí snadno vznítitelné materiály nebo předměty. Může tak dojít k těžkému nebo smrtelnému zranění osob a ke vzniku věcných škod.
  - ▶ Nepracujte v prostředí, ve kterém se nacházejí snadno vznítitelné materiály.
- Pokud je sekačka na trávu odstavena na nakloněných plochách, může se neplánovaně rozjet. Může tak dojít ke zranění osob a ke vzniku věcných škod.
  - ▶ Sekačku na trávu nechávejte stát pouze na rovné ploše, odkud se nemůže sama rozjet.
- Pokud jsou na vodicím držadle připravené předměty, může se sekačka na trávu vlivem přidané zátěže převrátit. Může tak dojít ke zranění osob a ke vzniku věcných škod.
  - ▶ Na vodicí držadlo neupevňujte žádné předměty.

## ⚠ NEBEZPEČÍ

- V případě práce v okolí elektrických vedení, která jsou pod napětím, může řezný nůž přijít do styku s těmito vedeními a způsobit jejich poškození. Může dojít k vážnému zranění nebo usmrcení uživatele.
  - ▶ Nepracujte v blízkosti elektrického vedení.
- Při práci za bouřky může být uživatel zasažen bleskem. Může dojít k vážnému zranění nebo usmrcení uživatele.
  - ▶ Při bouřce: Nepracujte.
- Při práci za deště může uživatel uklouznout. Může dojít k vážnému zranění nebo usmrcení uživatele.
  - ▶ Pokud prší: Nepracujte.

## 4.9 Přeprava

### ▲ VAROVÁNÍ

- Během přepravy se sekačka na trávu může převrátit nebo uvést do pohybu. Může tak dojít ke zranění osob a ke vzniku věcných škod.

- ▶ Vypněte motor.



- ▶ Počkejte, dokud se řezný nůž nepřestane otáčet.



- ▶ Stáhněte nástrčku zapalovací svíčky.

- ▶ Sekačku na trávu zajistěte na vhodné úložné ploše pomocí upínacích popruhů, řemenů nebo sítě tak, aby se nemohla převrátit ani pohybovat.

- Poté, co motor běžel, může být tlumič výfuku a motor horký. Uživatel se může při přepravě popálit.

- ▶ Sekačku na trávu posunujte.

- Sekačka na trávu je těžká. Pokud uživatel přenášá sekačku na trávu sám, může při tom utrpět zranění.

- ▶ Používejte pracovní rukavice.

- ▶ Sekačku na trávu je třeba přenášet ve dvou.



- ▶ Počkejte, dokud se řezný nůž nepřestane otáčet.



- ▶ Stáhněte nástrčku zapalovací svíčky.

- Poté, co motor běžel, může být tlumič výfuku a motor horký. Může dojít k popálení osob.

- ▶ Čekajte, dokud tlumič výfuku a motor nevychladnou.

- Použití agresivních čisticích prostředků a čištění proudem vody nebo pomocí ostrých předmětů může způsobit poškození sekačky na trávu nebo řezného nože. Pokud se čištění sekačky na trávu nebo řezného nože neprovádí správným způsobem, nelze již zajistit bezpečnou funkci součástí a bezpečnostní zařízení mohou být vyřazena z činnosti. Může dojít k vážnému zranění.

- ▶ Sekačku na trávu a řezný nůž čistěte způsobem, který je popsán v tomto návodu k použití, 15.2.

- Pokud se údržba nebo oprava sekačky na trávu nebo řezného nože neprovádí správným způsobem, nelze již zajistit bezpečnou funkci součástí a bezpečnostní zařízení mohou být vyřazena z činnosti. Tento stav může způsobit těžké zranění nebo usmrcení osob.

- ▶ Opotřebované nebo poškozené díly vyměňte.

- ▶ V případě, že je nutno provést údržbu nebo opravu sekačky na trávu: vyhledejte odborného prodejce výrobků STIHL.

- ▶ Údržbu řezného nože provádějte způsobem, který je popsán v tomto návodu k použití.

- Při čištění, údržbě nebo opravě řezného nože může uživatel přijít do styku s ostrými řeznými hranami. Může dojít ke zranění uživatele.

- ▶ Používejte pracovní rukavice vyrobené z odolného materiálu.

- Při ostření se řezný nůž může silně zahřát. Uživatel se může popálit.

- ▶ Počkejte, až řezný nůž vychladne.

- ▶ Používejte pracovní rukavice vyrobené z odolného materiálu.

## 4.10 Uložení

### ▲ VAROVÁNÍ

- Děti nedokážou rozpoznat a posoudit nebezpečí, která jsou se sekačkou na trávu spojena. Může dojít k vážnému zranění dětí.

- ▶ Vypněte motor.

- ▶ Sekačku na trávu uchovávejte mimo dosah dětí.

- ▶ Sekačku na trávu uchovávejte v čistotě a suchu.

- Pokud je sekačka na trávu na šikmém povrchu, může se neplánovaně rozjet. Může tak dojít ke zranění osob a ke vzniku věcných škod.

- ▶ Sekačku na trávu odstavujte jen na rovných plochách.

## 4.11 Čištění, údržba a opravy

### ▲ VAROVÁNÍ

- Pokud během čištění, údržby nebo oprav běží motor, může dojít k těžkému zranění osob a ke vzniku věcných škod.

- ▶ Vypněte motor.

## 5 Příprava sekačky na trávu k použití

### 5.1 Příprava sekačky na trávu k použití

Před zahájením práce musí být provedeny následující kroky:

- ▶ Ujistěte se, že následující součást jsou v bezpečném technickém stavu:
  - sekačka na trávu, [4.6.1](#).
  - řezný nůž, [4.6.2](#).
- ▶ Sekačku na trávu očistěte, [15.2](#).
- ▶ Zkontrolujte řezný nůž, [10.2](#).
- ▶ Doplněte motorový olej, [6.1](#).
- ▶ Vyklepte vodící držadlo, [8.1](#).
- ▶ Doplněte do sekačky na trávu palivo, [7.1](#).
- ▶ Nastavte výšku sečení, [11.2](#).
- ▶ Zkontrolujte ovládací prvky, [10.1](#).
- ▶ Pokud tyto kroky nelze provést: sekačku na trávu nepoužívejte a vyhledejte odborného prodejce výrobků STIHL.

## 6 Doplnění motorového oleje

### 6.1 Doplnění motorového oleje

Motorový olej promazává a chladí motor.

Specifikace motorového oleje a plnicí množství jsou uvedeny v návodu k použití motoru.

#### UPOZORNĚNÍ

- Při dodání je sekačka bez náplně motorového oleje. Nastartování motoru bez motorového oleje nebo s příliš malým množstvím motorového oleje může sekačku na trávu poškodit.
  - ▶ Před každým startem zkontrolujte stav motorového oleje a v případě potřeby motorový olej doplňte.
- ▶ Motorový olej plňte podle návodu k použití příslušného motoru.

## 7 Doplnění paliva do sekačky na trávu

### 7.1 Doplnění paliva do sekačky na trávu

#### UPOZORNĚNÍ

- Pokud není do sekačky na trávu doplněno správné palivo, může dojít k jejímu poškození.
  - ▶ Postupujte podle pokynů návodu k použití motoru.
- ▶ Vypněte motor.

- ▶ Sekačku na trávu postavte na rovnou plochu.
- ▶ Oblast okolo uzávěru palivové nádrže očistěte vlhkým hadrem.

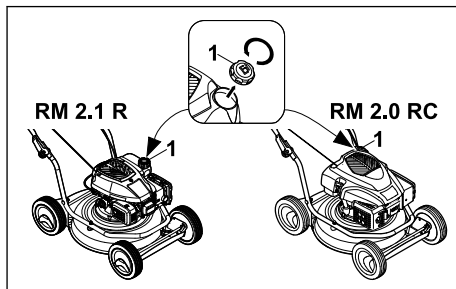

- ▶ Uzávěrem palivové nádrže (1) otáčejte tak dlouho proti směru hodinových ručiček, dokud ho nelze sundat.
- ▶ Sundejte uzávěr palivové nádrže (1).
- ▶ Doplněte palivo, tak aby sahalo maximálně 15 mm pod okraj palivové nádrže.
- ▶ Nasadte uzávěr palivové nádrže (1) na palivovou nádrž.
- ▶ Uzávěrem palivové nádrže (1) otáčejte ve směru hodinových ručiček a pevně dotáhněte rukou.  
Palivová nádrž je zavřená.

## 8 Nastavení sekačky na trávu pro uživatele

### 8.1 Vyklepení vodícího držadla

- ▶ Vypněte motor.
- ▶ Stáhněte nástrčku zapalovací svíčky.
- ▶ Sekačku na trávu postavte na rovnou plochu.

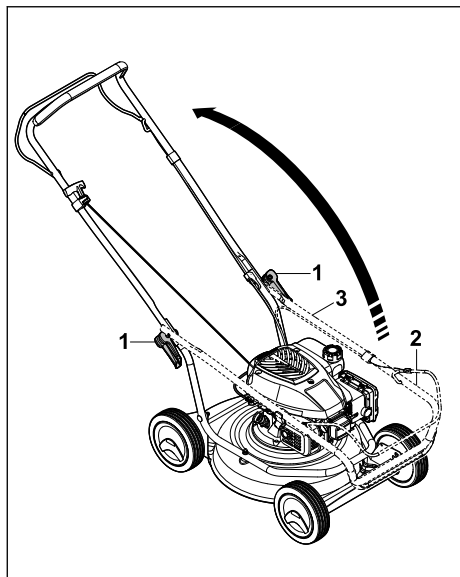

- ▶ Otevřete rychloupínací páky (1), pokud jsou zavřené.
- ▶ Při vyklápění vodicího držadla (2) dbejte na to, aby se nepřiskříplo lanko (3).
- ▶ Zavřete rychloupínací páky (1). Vodicí držadlo (2) je pevně spojeno se sekačkou na trávu.

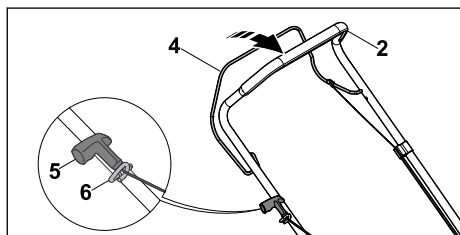

- ▶ Spínací oblouk pro sečení (4) přimáčkněte k vodicímu držadlu (2) a držte zmáčknutý.
- ▶ Rukojeť startéru (5) pomalu vytahujte ve směru vedení lanka (6).
- ▶ Rukojeť startéru (5) zavěste do vedení lanka (6).
- ▶ Uvolněte spínací oblouk pro sečení (4).
- ▶ Znovu nasadte nástrčku zapalovací svíčky.

## 8.2 Složení vodicího držadla

Při přepravě nebo uskladnění lze vodicí držadlo složit.

- ▶ Vypněte motor.
- ▶ Vytáhněte nástrčku zapalovací svíčky.
- ▶ Sekačku na trávu postavte na rovnou plochu.

- ▶ Spínací oblouk pro sečení přimáčkněte k vodicímu držadlu a držte zmáčknutý.
- ▶ Rukojeť startování vyhákněte z vedení lanka a veďte pomalu zpět směrem k motoru.
- ▶ Uvolněte spínací oblouk pro sečení.
- ▶ Pevně přidržte vodicí držadlo a uvolněte hvězdicové matice.
- ▶ Vodicí držadlo překlopte dopředu.

## 9 Startování a vypínání motoru

### 9.1 Spuštění motoru

- ▶ Postavte sekačku na trávu na rovnou plochu.

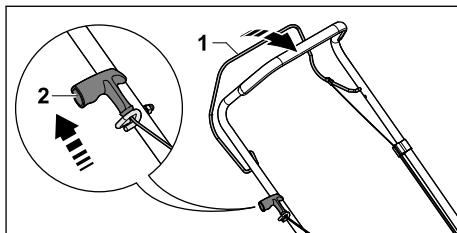

- ▶ Spínací oblouk pro sečení (1) přimáčkněte levou rukou k vodicímu držadlu a držte.
- ▶ Rukojeť startování (2) vytahujte pomalu pravou rukou až po citelný odpor.
- ▶ Rychle zatáhněte za rukojeť startéru (2) a veďte ji zpět, dokud se motor nerozeběhne.
- ▶ Pokud motor nenaskočí, postupujte podle pokynů návodu k použití motoru.

### 9.2 Vypnutí motoru

- ▶ Sekačku na trávu postavte na rovnou plochu.
- ▶ Uvolněte spínací oblouk pro sečení. Motor se vypne.
- ▶ Opusťte uživatelskou pozici.

## 10 Kontrola sekačky na trávu

### 10.1 Vyzkoušení ovládacích prvků

#### Spínací oblouk pro sečení



- ▶ Vypněte motor.
  - ▶ Přitáhněte spínací oblouk pro sečení zcela ve směru k vodicímu držadlu a opět jej uvolněte.
  - ▶ V případě, že spínací oblouk pro sečení má obtížný chod nebo se nevrací účinkem pružiny do výchozí polohy: sekačku na trávu nepoužívejte a vyhledejte odborného prodejce výrobků STIHL.
- Spínací oblouk pro sečení je vadný.

### 10.2 Kontrola řezného nože

- ▶ Vypněte motor.
- ▶ Stáhněte nástrčku zapalovací svíčky.

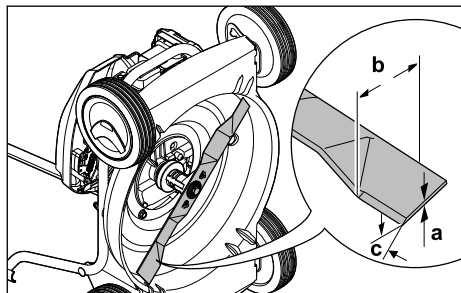
- ▶ Sekačku na trávu postavte,  15.1.



- ▶ Změřte následující:
  - tloušťku a
  - šířku b
  - úhel ostří c
- ▶ V případě, že není zachována alespoň minimální šířka nebo minimální tloušťka: vyměňte řezný nůž,  19.2.
- ▶ V případě, že není dodržen úhel ostří: naostřete řezný nůž,  19.2.
- ▶ Pokud přetrvávají nejasnosti: vyhledejte odborného prodejce výrobků STIHL.

## 11 Práce se sekačkou na trávu

### 11.1 Držení a vedení sekačky na trávu

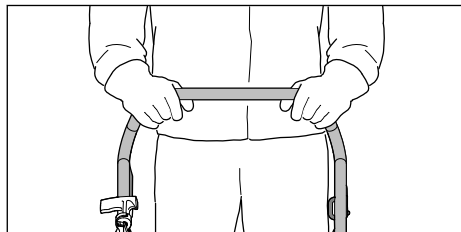

- ▶ Vodící držadlo je třeba pevně držet oběma rukama tak, že ho palce obepínají.

### 11.2 Nastavení výšky sečení

Lze nastavovat 4 výšky sečení:

- poloha 1 = 30 mm
- poloha 2 = 50 mm
- poloha 3 = 70 mm
- poloha 4 = 85 mm

Výška sečení se nastavuje odděleně vzadu a vpředu. Výška sečení musí být vzadu i vpředu nastavena stejně.

#### Nastavení výšky sečení vzadu

- ▶ Vypněte motor.

Řezný nůž se nesmí otáčet.

- ▶ Sekačku na trávu postavte na rovnou plochu.

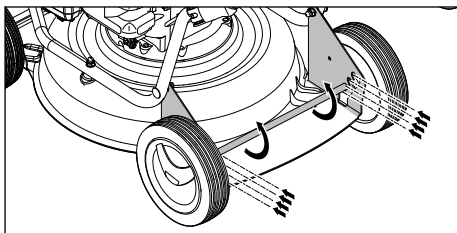

- ▶ Zatlačte zadní nápravu dolů. Zadní náprava se uvolní a lze ji přestavit.
- ▶ Nastavte zadní nápravu vlevo i vpravo do požadované polohy.

#### Nastavení výšky sečení vpředu

- ▶ Vypněte motor. Řezný nůž se nesmí otáčet.
- ▶ Sekačku na trávu postavte na rovnou plochu.

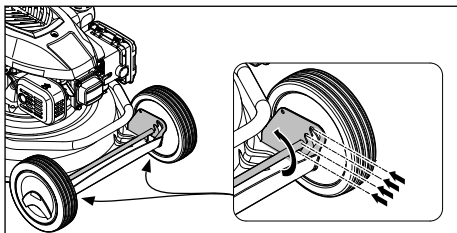

- ▶ Zatlačte přední nápravu dolů. Přední náprava se uvolní a lze ji přestavit.
- ▶ Nastavte přední nápravu vlevo i vpravo do požadované polohy.

### 11.3 Mulčování

Při mulčování se rozvolněná tráva působením silného proudu vzduchu v prostoru rotujícího nože ještě několikrát rozseká a poté se foukáním vzduchu vrací zpět do travního drnu. Posečená hmota zůstává ležet na travní ploše, kde snadno zetleje a slouží jako přírodní hnojivo. Pěkného a hustého trávníku lze dosáhnout častým mulčováním, při kterém by se měla sekat jedna třetina výšky trávy.

Předpoklady dobrého výsledku mulčování:

- Četnost: Na jaře (hlavní období růstu) minimálně 2krát týdně, v létě a na podzim 1krát týdně.
- Sekejte pokud možno suchý trávník.
- Používejte správně naostřené řezné nože.
- Volte nízkou rychlost vlastního pojezdu.
- Měňte směr sečení a dbejte na to, aby se okraje posečených pruhů překrývaly.
- Velmi vysokou trávu sekejte vždy postupně.

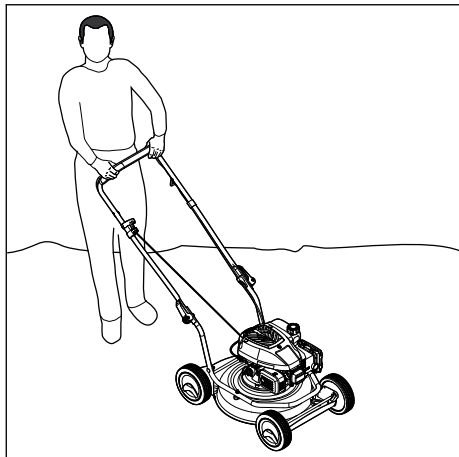

- Pohybuje se se sekačkou na trávu pomalu dopředu a mějte ji pod kontrolou.

## 12 Po skončení práce

### 12.1 Po ukončení práce

- Vypněte motor.
- V případě, že je sekačka na trávu mokrá: Nechte sekačku na trávu uschnout.
- Sekačku na trávu očistěte.

## 13 Přeprava

### 13.1 Přeprava sekačky na trávu

- Vypněte motor.  
Řezný nůž se nesmí otáčet.
- Stáhněte nástrčku zapalovací svíčky.

#### Pohyb se sekačkou na trávu

- Pohybuje se se sekačkou na trávu pomalu dopředu a mějte ji pod kontrolou.

#### Přenášení sekačky na trávu

- Používejte pracovní rukavice vyrobené z odolného materiálu.

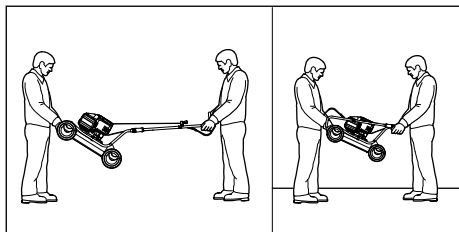

- V případě, že sekačku na trávu přenášíte s rozloženým vodicím držadlem:
  - Sekačku na trávu je třeba přenášet tak, že ji jedna osoba drží pevně oběma rukama

vpředu za skříň a druhá osoba ji drží pevně oběma rukama za vodicí držadlo.

- Sekačku na trávu musí zvedat a přenášet dvě osoby.
- V případě, že sekačku na trávu přenášíte se složeným vodicím držadlem:
  - vodicí držadlo složte,  8.2.
  - Sekačku na trávu je třeba přenášet tak, že ji jedna osoba drží pevně oběma rukama vpředu za skříň a druhá osoba ji drží pevně oběma rukama za vodicí držadlo.
  - Sekačku na trávu musí zvedat a přenášet dvě osoby.

#### Přeprava sekačky na trávu vozidlem

- Zajistěte stojící sekačku na trávu tak, aby se nemohla převrátit ani pohnout.

## 14 Skladování

### 14.1 Uskladnění sekačky na trávu

- Vypněte motor a nechte jej vychladnout.
- Stáhněte nástrčku zapalovací svíčky.
- Sekačku na trávu uskladněte tak, aby byly splněny následující podmínky:
  - Sekačka na trávu je mimo dosah dětí.
  - Sekačka na trávu je čistá a suchá.
  - Sekačka na trávu se nemůže převrátit.
  - Sekačka na trávu nemůže odjet z místa.

## 15 Čištění

### 15.1 Postavení sekačky na trávu

- Palivovou nádrž vjezděte.  
Motor se zastaví.
- Postavte sekačku na trávu na rovnou plochu.
- Výšku sečení nastavte do polohy 1,  11.2.

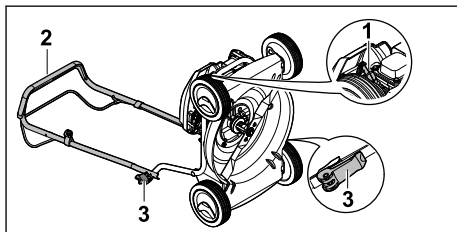

- Vytáhněte nástrčku zapalovací svíčky (1).
- Pevně přidrže vodicí držadlo (2) a otevřete rychloupínací páky (3).
- Vodicí držadlo (2) položte směrem dozadu.
- Postavte sekačku na trávu naklopením dozadu.

### 15.2 Čištění sekačky na trávu

- Vypněte motor.
- Sekačku na trávu nechte vychladnout.

- ▶ Vytáhněte nástrčku zapalovací svíčky.
- ▶ K čištění sekačky na trávu použijte vlhkou tkaninu.
- ▶ K vyčištění větracích otvorů použijte štětec.
- ▶ Sekačku na trávu postavte.
- ▶ Oblast okolo řezného nože i samotný řezný nůž očistěte pomocí dřevěné tyče, měkkého kartáče nebo vlhké tkaniny.

## 16 Údržba

### 16.1 Intervaly údržby

Intervaly údržby závisí na okolních podmínkách a pracovních podmínkách. Společnost STIHL doporučuje následující intervaly údržby:

#### Motor

- ▶ Údržbu motoru provádějte tak, jak je uvedeno v návodu k použití příslušného motoru.

#### Sekačka na trávu

- ▶ Sekačku na trávu nechte každý rok zkontrolovat u odborného prodejce výrobků STIHL.

### 16.2 Demontáž a montáž řezného nože

#### 16.2.1 Demontáž řezného nože

- ▶ Vypněte motor.
- ▶ Stáhněte nástrčku zapalovací svíčky.
- ▶ Sekačku na trávu postavte.

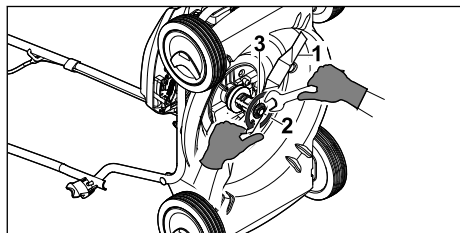

- ▶ Řezný nůž (1) pevně držte.
  - ▶ Vyšroubujte šroub (2) a vyjměte ho spolu s podložkou (3).
  - ▶ Sundejte řezný nůž (1).
  - ▶ Šroub (2) a podložku (3) vyhodte.
- K montáži řezného nože (1) použijte nový šroub a novou podložku.

#### 16.2.2 Montáž řezného nože

- ▶ Vypněte motor.
- ▶ Stáhněte nástrčku zapalovací svíčky.
- ▶ Sekačku na trávu postavte.

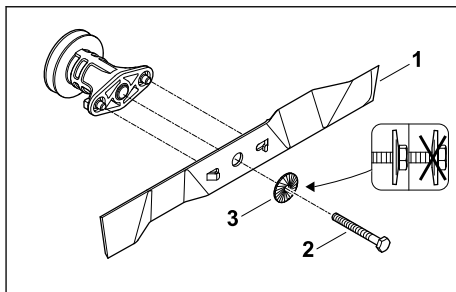

- ▶ Novou podložku (3) nasadte na nový šroub (2).
- ▶ Na závit šroubu (2) naneste přípravek na zajištění závitů Loctite 243.
- ▶ Řezný nůž (1) nasadte tak, aby výstupky na dosedací ploše zapadly do vybrání v řezném noži (1).
- ▶ Zašroubujte šroub (2) společně s podložkou (3).

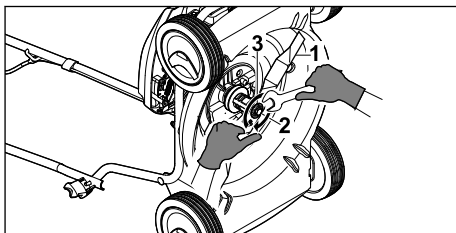

- ▶ Řezný nůž (1) pevně držte.
- ▶ Šroub (2) utáhněte momentem 65 Nm.

### 16.3 Ostření a vyvažování řezného nože

Správné ostření a vyvažování řezného nože vyžaduje značnou zručnost.

Společnost STIHL doporučuje, aby provádění postupů ostření a vyvažování řezného nože bylo svěřováno odbornému prodejci výrobků STIHL.

#### VAROVÁNÍ

- Rezné hrany řezného nože jsou ostré. Uživatel se může pořezat.
  - ▶ Při práci noste pracovní rukavice z odolného materiálu.
- ▶ Vypněte motor.
- ▶ Vytáhněte nástrčku zapalovací svíčky.
- ▶ Sekačku na trávu postavte.
- ▶ Vymontujte řezný nůž.



- Proveďte naostření řezného nože. Při tomto postupu je nutno dodržet úhel ostří a provádět ochlazování řezného nože,  19.2. Během ostření nesmí docházet k modrání materiálu řezného nože.
- Namontujte řezný nůž.
- Pokud přetrvávají nejasnosti: Vyhledejte odborného prodejce výrobků STIHL.

nepoužívejte a vyhledejte odborného prodejce výrobků STIHL.

- V případě, že jsou štítky s bezpečnostními upozorněními nečitelné nebo poškozené: Nechejte štítky s bezpečnostními upozorněními vyměnit odborným prodejcem výrobků STIHL.

## 17 Oprava

### 17.1 Oprava sekačky na trávu

Uživatel nemůže provádět opravy sekačky na trávu a řezného nože vlastními silami.

- V případě, že dojde k poškození sekačky na trávu nebo nože: Sekačku na trávu nebo nůž

## 18 Odstranění poruch

### 18.1 Odstraňování poruch sekačky na trávu

| Porucha   | Příčina   | Opatření  |
|---|---|---|
| Motor nelze spustit.                                    | Spínací oblouk pro sečení není stisknutý.   | ► Motor nastartujte způsobem, který je popsán v tomto návodu k použití.                               |
|   | Palivová nádrž je prázdná.  | ► Do palivové nádrže sekačky na trávu dolijte palivo.   |
|   | Je ucpano palivové potrubí.   | ► Vyhledejte odborného prodejce výrobků STIHL.  |
|   | V nádrži je špatné, znečištěné nebo staré palivo.   | ► Používejte čerstvý značkový bezolovnatý benzin.   |
|   | Vzduchový filtr je znečištěný.  | ► Vyhledejte odborného prodejce výrobků STIHL.  |
|   | Nástrčka zapalovací svíčky je vytažena ze zapalovací svíčky nebo je v nástrčce špatně upevněn kabel zapalování. | ► Upevněte nástrčku zapalovací svíčky.<br>► Zkontrolujte spojení mezi kabelem zapalování a nástrčkou. |
|   | Zakarbonovaná nebo poškozená zapalovací svíčka či nesprávná vzdálenost elektrod.                                | ► Zapalovací svíčku vyčistěte nebo vyměňte.<br>► Nastavte správnou vzdálenost elektrod.               |
|   | Odpor proti pohybu řezného nože je příliš velký.  | ► Nastavte větší výšku sečení.<br>► Motor startujte v nižší trávě.                                    |
| Obtížné spuštění nebo pokles výkonu spalovacího motoru. | Ucpaná žací skříň sekačky.  | Sekačku na trávu očistěte.  |
|   | Je nastavena příliš nízká výška sečení nebo je příliš velká rychlost pojezdu při sečení.                        | Upravte výšku sečení nebo sekejte pomaleji.   |
|   | V palivové nádrži a v karburátoru se nachází voda nebo je karburátor ucpaný.                                    | Palivovou nádrž vyprázdněte, vyčistěte palivové potrubí a karburátor.                                 |
|   | Znečištěná palivová nádrž.  | Vyhledejte odborného prodejce výrobků STIHL.  |
|   | Vzduchový filtr je znečištěný.  | Vyhledejte odborného prodejce výrobků STIHL.  |
| Zakarbonovaná zapalovací svíčka.                        | Zapalovací svíčku vyčistěte nebo vyměňte.   |   |
| Vysoká teplota motoru.                                  | Příliš málo motorového oleje v motoru.  | Motorový olej doplňte nebo vyměňte tak, jak je popsáno v návodu k použití příslušného motoru.         |

| Porucha                         | Příčina                              | Opatření                          |
|---------------------------------|--------------------------------------|-----------------------------------|
|                                 | Zanesená chladicí žebra.             | Sekačku na trávu očistěte.        |
| Sekačka na trávu silně vibruje. | Poškozený řezný nůž.                 | Řezný nůž vyměňte.                |
|                                 | Řezný nůž není správně namontovaný.  | Namontujte řezný nůž.             |
| Tráva není sečena čistě.        | Řezný nůž je tupý nebo opotřebovaný. | Řezný nůž naostřete nebo vyměňte. |

## 19 Technická data

### 19.1 Sekačka na trávu STIHL RM 2.1 R, RM 2.0 RC

Typ motoru:

- RM 2.1 R: STIHL EVC 200
- RM 2.0 RC: KOHLER HD675

Zdvihový objem:

- RM 2.1 R: 139 cm<sup>3</sup>
- RM 2.0 RC: 149 cm<sup>3</sup>

Výkon:

- RM 2.1 R: 2,1 kW (2,8 k) při 2800 ot./min
- RM 2.0 RC: 2,2 kW (3,0 k) při 2800 ot./min

Otáčky:

- RM 2.1 R: 2800 ot./min
- RM 2.0 RC: 2800 ot./min

Maximální obsah palivové nádrže:

- RM 2.1 R: 0,9 l
- RM 2.0 RC: 1,4 l

Hmotnost:

- RM 2.1 R: 24 kg
- RM 2.0 RC: 27 kg

Šířka záběru při sečení:

- RM 2.1 R: 46 cm
- RM 2.0 RC: 46 cm

### 19.2 Řezný nůž

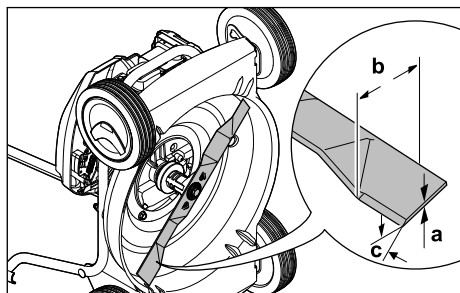

- minimální tloušťka a: 2,0 mm
- minimální šířka b: 45 mm
- úhel ostří c: 30°

## 19.3 Hodnoty zvuku a vibrací

### RM 2.1 R

Hodnota K pro hladinu akustického tlaku činí 2 dB(A). Hodnota K pro hladinu akustického výkonu činí 1,4 dB(A). Hodnota K pro hodnoty vibrací činí 3,16 m/s<sup>2</sup>.

- Hladina akustického tlaku L<sub>pA</sub> měřená podle 2006/42/EC: 79 dB(A)
- Hladina akustického výkonu L<sub>WA</sub> měřená podle 2000/14/EC: 91 dB(A)
- Hodnota vibrací a<sub>hv</sub> měřená podle normy EN 12096, vodící držadlo: 7,90 m/s<sup>2</sup>

### RM 2.0 RC

Hodnota K pro hladinu akustického tlaku činí 2 dB(A). Hodnota K pro hladinu akustického výkonu činí 2,1 dB(A). Hodnota K pro hodnoty vibrací činí 2,20 m/s<sup>2</sup>.

- Hladina akustického tlaku L<sub>pA</sub> měřená podle 2006/42/EC: 79 dB(A)
- Hladina akustického výkonu L<sub>WA</sub> měřená podle 2000/14/EC: 91,3 dB(A)
- Hodnota vibrací a<sub>hv</sub> měřená podle normy EN 12096, vodící držadlo: 4,40 m/s<sup>2</sup>

Informace o plnění požadavků směrnice o vibracích při práci 2002/44/EC lze najít na [www.stihl.com/vib](http://www.stihl.com/vib).

## 19.4 REACH

REACH je názvem ustanovení EG o registraci, klasifikaci a povolení chemikálií.

Informace ohledně splnění ustanovení REACH se nacházejí pod [www.stihl.com/reach](http://www.stihl.com/reach).

## 20 Náhradní díly a příslušenství

### 20.1 Náhradní díly a příslušenství



Tyto symboly označují originální náhradní díly STIHL a originální příslušenství STIHL.

STIHL doporučuje používat originální náhradní díly STIHL a originální příslušenství STIHL.

Náhradní díly a příslušenství jiných výrobců nemohou být i přes pečlivý monitoring trhu firmou STIHL posouzeny ohledně jejich spolehlivosti, bezpečnosti a vhodnosti a STIHL také nemůže ručit za jejich použití.

Originální náhradní díly STIHL a originální příslušenství STIHL jsou k dostání u odborného prodejce výrobků STIHL.

## 20.2 Důležité náhradní díly

Firma STIHL v žádném případě neodpovídá za škody na zdraví nebo materiální škody, které byly způsobeny použitím neschválených montážních nebo náhradních dílů.

- řezný nůž: 6357 702 0102
- šroub nože: 9008 319 9028
- podložka: 0000 702 6600

## 21 Likvidace

### 21.1 Likvidace sekačky na trávu

Informace týkající se likvidace obdržíte u odborného prodejce STIHL.

- ▶ Sekačku na trávu, řezný nůž, benzin, motorový olej, příslušenství i obaly je nutno zlikvidovat způsobem, který je v souladu s předpisy a šetrný k životnímu prostředí.

## 22 Prohlášení o konformitě EU

### 22.1 Sekačka na trávu STIHL RM 2.1 R, RM 2.0 RC

STIHL Tirol GmbH  
Hans Peter Stihl-Straße 5  
6336 Langkampfen

Rakousko

prohlašuje na svoji výhradní odpovědnost, že

- výrobek: sekačka na trávu
- výrobní značka: STIHL
- typ: RM 2.1 R, RM 2.0 RC
- sériové identifikační číslo:
  - 6357

splňuje příslušná nařízení směrnic 2000/14/EC, 2006/42/EC, 2014/30/EU a 2011/65/EU a byla vyvinuta a vyrobena v souladu s následujícími normami platnými vždy k datu výroby: EN ISO 5395-1, EN ISO 5395-2, EN ISO 14982.

Název a adresa sídla zúčastněných subjektů:  
TÜV Rheinland LGA Products GmbH  
Tillystraße 2  
D-90431 Nürnberg, Německo  
Při zjišťování měřená a zaručené hladiny akustického výkonu bylo postupováno podle přílohy VIII směrnice 2000/14/EC.

Naměřená hladina akustického výkonu:

- RM 2.1 R: 91 dB(A)
- RM 2.0 RC: 91,3 dB(A)

Garantovaná hladina akustického výkonu:

- RM 2.1 R: 92 dB(A)
- RM 2.0 RC: 93 dB(A)

Technické dokumenty jsou uchovávány odborem schvalování výrobků společnosti STIHL Tirol GmbH.

Rok výroby a číslo stroje jsou uvedeny na sekačce na trávu.

V Langkampfenu dne 02.01.2020

STIHL Tirol GmbH

v zastoupení 

Matthias Fleischer, vedoucí odboru výzkumu a vývoje

v zastoupení 

Sven Zimmermann, vedoucí kvality

## 23 Adresy

### 23.1 Hlavní sídlo firmy STIHL

ANDREAS STIHL AG & Co. KG  
Postfach 1771  
D-71307 Waiblingen

### 23.2 Distribuční společnosti STIHL

#### NĚMECKO

STIHL Vertriebszentrale AG & Co. KG  
Robert-Bosch-Straße 13  
64807 Dieburg  
Telefon: +49 6071 3055358

#### RAKOUSKO

STIHL Ges.m.b.H.  
Fachmarktstraße 7  
2334 Vösendorf  
Telefon: +43 1 86596370



- ▶ A jelen használati utasítás mellett olvassa el, értelmezze és őrizze meg a következő dokumentumokat:
  - RM 2.1 R a STIHL EVC 200.2 motor használati utasítása
  - RM 2.0 RC a KOHLER HD675 motor használati utasítása

## 2.2 A figyelmeztetések jelölése a szövegben

### ! VESZÉLY

- Olyan veszélyekre utal, amelyek súlyos sérüléseket vagy halált okozhatnak.
  - ▶ A megnevezett intézkedésekkel súlyos sérülések vagy halál kerülhető el.

### ! FIGYELMEZTETÉS

- Olyan veszélyekre utal, amelyek súlyos sérüléseket vagy halált **okozhatnak**.
  - ▶ A megnevezett intézkedésekkel súlyos sérülések vagy halál kerülhető el.

### TUDNIVALÓ

- Olyan veszélyekre utal, amelyek anyagi károkat okozhatnak.
  - ▶ A megnevezett intézkedésekkel anyagi károk kerülhetők el.

## 2.3 Szimbólumok a szövegben

 Ez a szimbólum e használati útmutató egyik fejezetére utal.

## 3 Áttekintés

### 3.1 Fűnyíró gép

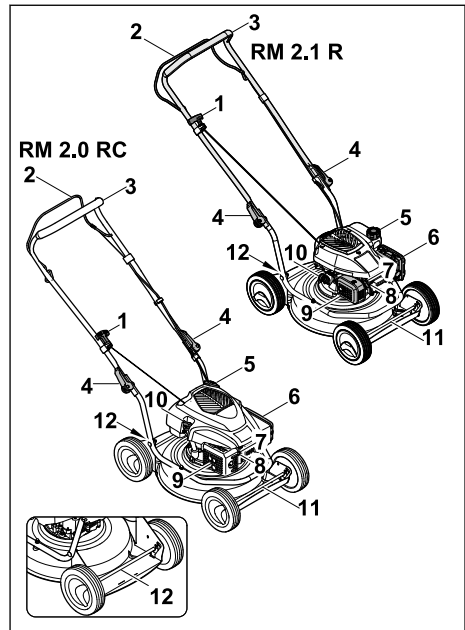

#### 1 Indítózsinór

Az indítózsinór a motor beindítására szolgál.

#### 2 A nyírás kapcsolókarja

A nyírás kapcsolókarjával indítható be és állítható le a motor.

#### 3 Tolókar

A tolókar a fűnyíró gép tartására, vezetésére és szállítására szolgál.

#### 4 Gyorsan állítható rögzítőkarok

A gyorsan állítható rögzítőkarok rögzítik a fűnyíró gép tolókarját.

#### 5 Az üzemanyagtartály zárósapkája

Az üzemanyagtartály zárósapkája zárja le a benzin betöltésére szolgáló nyílást.

#### 6 Szűrőfedél

A szűrőfedél alatt található a légszűrő.

#### 7 Gyújtógyertya

A gyújtógyertya gyújtja be a motoron belül az üzemanyag–levegő keveréket.

#### 8 Gyertyapipa

A gyertyapipa köti össze a gyújtóvezeték a gyújtógyertyával.

## 9 Hangtompító

A hangtompító csökkenti a fűnyíró gép zajkibocsátását.

## 10 A motorolajtartály zárósapkája

A motorolajtartály zárósapkája zárja le a motorolaj betöltésére szolgáló nyílást.

## 11 Elülső vágásmagasság-állítás

A vágásmagasság-állítás szolgál a vágási magasság beállítására.

## 12 Hátsó vágásmagasság-állítás

A vágásmagasság-állítás szolgál a vágási magasság beállítására.

## 3.2 Szimbólumok

A fűnyíró gépen szimbólumok lehetnek, amelyek a következőket jelentik:



Garantált zajteljesítményszint a 2000/14/EC irányelv szerint dB(A) egységben, a termékek zajkibocsátásának összehasonlíthatóságához.



Ez a szimbólum jelzi az üzemanyagtartály zárósapkáját.



Ez a szimbólum jelzi a motorolajtartály zárósapkáját.

## 4 Biztonsági tudnivalók

### 4.1 Figyelmeztető szimbólumok

A fűnyíró gép figyelmeztető szimbólumai a következőket jelentik:



Tartsa be a biztonsági utasításokat és a kapcsolódó intézkedéseket.



Olvassa el, értelmezze és őrizze meg a használati utasítást.



Vegye figyelembe a felverődő tárgyakra vonatkozó biztonsági előírásokat és a kapcsolódó intézkedéseket.



Ne érintse meg a forgó kést.



Húzza le a gyertyapipát szállítás, tárolás, karbantartás vagy javítás előtt.



Tartsa be a biztonsági távolságot.

## 4.2 Rendeltetésszerű használat

A STIHL RM 2.1 R és RM 2.0 RC fűnyíró gép fűnyírásra szolgál.

### ▲ FIGYELMEZTETÉS

- Súlyos vagy halálos személyi sérüléseket és anyagi kárt okozhat azzal, ha nem rendeltetésszerűen használja a fűnyíró gépet.
  - A fűnyíró gépet a jelen használati utasításban és a motor használati utasításában leírtak szerint kell használni.

## 4.3 A felhasználóval szembeni követelmények

### ▲ FIGYELMEZTETÉS

- Az eligazításban nem részesült felhasználók nem ismerik és nem tudják felmérni a fűnyíró géppel járó veszélyeket. Az ilyen felhasználók, illetve más személyek súlyos, akár halálos sérüléseket szenvedhetnek.
  - Olvassuk el, értelmezzük és őrizzük meg a használati utasítást.



- Ha a fűnyíró gépet más személynek adjuk tovább: A fűnyíró gép és a motor használati utasítását is mellékelni kell.
- Győződjünk meg arról, hogy a felhasználó eleget tesz a következő követelményeknek:
  - A felhasználó kipihent.
  - A felhasználó fizikailag, érzékszervileg és mentálisan képes működtetni, valamint használni a fűnyíró gépet. Ha a felhasználó fizikailag, érzékszervileg vagy mentálisan akadályoztatott, akkor csak felelős személy felügyelete vagy irányítása alatt dolgozhat a géppel.
  - A felhasználó ismeri és fel tudja mérni a fűnyíró géppel járó veszélyeket.
  - A felhasználó tisztában van azzal, hogy felelős a balesetekért és a károkozásért.
  - A felhasználó nagykorú, vagy az adott ország szabályozásai értelmében felügyelettel szakmai képzésben vesz részt.
  - A felhasználó egy STIHL szakszerviz vagy szakértő által oktatásban részesült a fűnyíró gép első használata előtt.
  - A felhasználó nincs alkohol, gyógyszer vagy kábítószer befolyása alatt.
- Bizonytalanság esetén: Keressük fel valamelyik STIHL szakszervizt.

## 4.4 Ruházat és felszerelés

### ▲ FIGYELMEZTETÉS

- A gép működés közben nagy sebességgel repíthet fel tárgyakat. A felhasználó ennek következtében megsérülhet.
  - ▶ Viseljük hosszú, ellenálló anyagból készült nadrágot.
- Munka közben zaj keletkezik. A zaj károsíthatja a hallást.
  - ▶ Viseljük hallásvédőt.
- Munka közben a por felkavarodhat. A belélegzett por károsíthatja az egészséget és allergiás reakciókat válthat ki.
  - ▶ Por felkavarása esetén: Viseljük porvédő maszkot.
- A nem megfelelő ruházat beakadhat a fába, bozótbá és a fűnyíró gépbe. A nem megfelelő ruházatot viselő felhasználó súlyos sérüléseket szenvedhet.
  - ▶ Viseljük szorosan testhez simuló ruházatot.
  - ▶ Ne viseljük sálát és ékszert.
- Tisztítás, karbantartás vagy szállítás során a felhasználó hozzáérhet a késhöz. A felhasználó ennek következtében megsérülhet.
  - ▶ Viseljük ellenálló anyagból készült munkavédelmi kesztyűt.
  - ▶ Csúszásmentes talpú, erős, zárt lábbelít viseljük.
- Ha a felhasználó nem megfelelő lábbelít visel, megcsúszhat. A felhasználó ennek következtében megsérülhet.
- A kések élezése során az anyag részecskéi szétszóródhatnak. A felhasználó ennek következtében megsérülhet.
  - ▶ Viseljük szorosan illeszkedő védőszemüveget. A megfelelő védőszemüveget az EN 166 szabvány vagy az adott ország előírásai szerint tesztelték, ezek a megfelelő jelöléssel ellátva, kereskedelmi forgalomban kaphatók.
  - ▶ Viseljük ellenálló anyagból készült munkavédelmi kesztyűt.

## 4.5 A kezelő munkaterülete és a környezet

### ▲ FIGYELMEZTETÉS

- A kívülálló személyek, gyermekek és állatok nem ismerik, valamint nem tudják felmérni a fűnyíró géppel és a felverődő tárgyakkal járó veszélyeket. Ez súlyos, akár halálos sérüléseket okozhat a kívülállóknál, a gyermekeknél és

az állatoknál, valamint anyagi károkat idézhet elő.



- ▶ A kívülálló személyeket, gyermekeket és állatokat távol kell tartani a munkaterülettől.

- ▶ Tartsunk kellő távolságot a tárgyaktól.
- ▶ Ne hagyjuk felügyelet nélkül a fűnyíró gépet.
- ▶ Győződjünk meg arról, hogy gyermekek nem játszhatnak a fűnyíró géppel.
- A motor működése közben forró kipufogógázok áramlanak ki a hangtompítóból. A forró kipufogógázok meggyújthatják a gyúlékony anyagokat, és tüzet okozhatnak.
  - ▶ Ügyeljünk arra, hogy a kipufogógáz ne áramoljon gyúlékony anyagokra.

## 4.6 Biztonságos állapot

### 4.6.1 Fűnyíró gép

A fűnyíró gép akkor van üzembiztos állapotban, ha teljesülnek az alábbi feltételek:

- A fűnyíró gép sérülésmentes.
- Nem folyik a benzin a fűnyíró gépből.
- Az üzemanyagtartály zárósapkája zárva van.
- Nem folyik a motorolaj a fűnyíró gépből.
- A motorolajtartály zárósapkája zárva van.
- A fűnyíró gép tiszta.
- A kezelőelemek működnek, és azokat nem alakították át.
- A kés előírás szerint van felszerelve.
- Eredeti STIHL tartozékokat építettek a fűnyíró gépbe.
- A tartozék előírás szerint van beszerelve.
- A rugós mechanizmusok épek és működőképeseek.
- A nyírás kapcsolókarjának felengedésekor a motor leáll.



### ▲ FIGYELMEZTETÉS

- Nem üzembiztos állapotban előfordulhat, hogy az alkatrészek nem működnek megfelelően, üzemem kívül kerülnek a biztonsági berendezések és üzemanyag folyik ki a gépből. Ez súlyos, akár halálos személyi sérülésekkel járhat.
  - ▶ Sérülésmentes fűnyíró géppel dolgozzunk.
  - ▶ Ha benzin folyik a fűnyíró gépből: Ne dolgozzunk a fűnyíró géppel, és keressük fel valamelyik STIHL szakszervizt.
  - ▶ Zárjuk vissza az üzemanyagtartály zárósapkáját.
  - ▶ Ha motorolaj folyik a fűnyíró gépből: Ne dolgozzunk a fűnyíró géppel, és keressük fel valamelyik STIHL szakszervizt.

- ▶ Zárjuk vissza a motorolajtartály zárósapkáját.
- ▶ Ha a fűnyíró gép szennyezett: Tisztítsuk meg a fűnyíró gépet.
- ▶ Ne alakítsuk át a fűnyíró gépet és a gép biztonsági rendszereit.
- ▶ Tilos a fűnyíró gépen a benzinmotor teljesítményének vagy fordulatszámának módosítására irányuló bármilyen beavatkozást végezni.
- ▶ Ha nem működnek a kezelőelemek: Ne dolgozzunk a fűnyíró géppel.
- ▶ A rugós mechanizmusokban tárolt energia felszabadulhat.
- ▶ Eredeti STIHL tartozékokat építsünk a fűnyíró gépbe.
- ▶ A kést a jelen használati utasításban leírtak szerint kell beszerezni.
- ▶ A tartozékokat a jelen használati utasításban és a tartozék használati utasításában megadott módon kell felszerelni.
- ▶ Ne helyezzünk tárgyakat a fűnyíró gép nyílásaiba.
- ▶ Az elhasználdott vagy sérült tájékoztató táblákat ki kell cserélni.
- ▶ Bizonytalanság esetén: Keressük fel valamelyik STIHL szakszervizt.

#### 4.6.2 Kés

A kés akkor van biztonságos állapotban, ha teljesülnek az alábbi feltételek:

- A kés és a kapcsolódó alkatrészek sérülésmentesek.
- A kés nincs eldeformálódva.
- A kés előírás szerint van felszerelve.
- A kés megfelelően meg van élezve.
- A kés sorjamentes.
- A kés megfelelően ki van egyensúlyozva.
- A kés vastagsága és szélessége az előírt minimális értéknél nem kisebb,  19.2.
- Az élezési szöveget betartották,  19.2.

### ▲ FIGYELMEZTETÉS

- Nem biztonságos állapotban a kés részei fellelhetnek és kirepülhetnek. Ez súlyos személyi sérülésekkel járhat.
  - ▶ Ép késsel és alkatrészekkel dolgozzunk.
  - ▶ A kést előírás szerint szereljük be.
  - ▶ A kést előírás szerint élezzük meg.
  - ▶ Amennyiben a kés vastagsága vagy szélessége kisebb az előírt minimális értékeknél: Cseréljük ki a kést.
  - ▶ A kést STIHL szakszervizzel egyensúlyoztassuk ki.
  - ▶ Bizonytalanság esetén: Keressük fel valamelyik STIHL szakszervizt.

## 4.7 Üzemanyag és tankolás

### ▲ FIGYELMEZTETÉS

- Ehhez a fűnyíró géphez üzemanyagként benzint kell használni. A benzin rendkívül gyúlékony. A benzin nyílt láng vagy forró tárgyak hatására belobbanhat vagy felrobbanhat. Ez súlyos, akár halálos személyi sérülésekhez, illetve anyagi károkhoz vezethet.
  - ▶ Óvjuk a benzint hőtől és nyílt lángtól.
  - ▶ Ügyeljünk arra, hogy ne folyjon mellé a benzin.
  - ▶ Ha a benzin melléfolyik: Itassuk fel a kiömlött benzint egy kendővel, és csak azután indítsuk be a motort, hogy a fűnyíró gép mindegyik része megszáradt.
  - ▶ Tilos a dohányzás!
  - ▶ Tilos az üzemanyagot nyílt láng közelében betölteni.
  - ▶ Az üzemanyag betöltése előtt állítsuk le, és hagyjuk lehűlni a motort.
  - ▶ Ha le kell üríteni a tartályt: A műveletet a szabadban végezzük.
  - ▶ A motort a tankolás helyszínétől legalább 3 méteres távolságban indítsuk be.
  - ▶ Soha ne legyen benzin a fűnyíró gép üzemanyagtartályában, ha a gépet épületen belül tároljuk.
- A benzingőzők belélegzése mérgezést okozhat.
  - ▶ Ne lélegezzük be a benzingőzőket.
  - ▶ A fűnyíró gépet jól szellőző helyen tankoljuk.
- Üzem közben a fűnyíró gép felmelegszik. A benzin kitágul, és az üzemanyagtartályban túlnyomás keletkezik. Ha az üzemanyagtartály zárósapkája nincs a helyén, a benzin kifröccsenhet. A kifröccsenő benzin meggyulladhat. A felhasználó ennek következtében súlyosan megsérülhet.
  - ▶ Mielőtt levennénk az üzemanyagtartály zárósapkáját, hagyjuk lehűlni a fűnyíró gépet.
- A benzinrel átitatódott ruházat könnyen meggyulladhat. Ez súlyos, akár halálos személyi sérülésekhez, illetve anyagi károkhoz vezethet.
  - ▶ Ha benzin kerül a ruházatra: Cseréljük le a ruházatot.
- A benzin környezetkárosító lehet.
  - ▶ Ügyeljünk arra, hogy ne folyjon mellé az üzemanyag.
  - ▶ A benzint előírászerűen kell ártalmatlanítani.



- A benzin bőrre vagy szembe kerülve bőr-, illetve szemirritációt okozhat.
  - ▶ Kerüljük az érintkezést a benzinnel.
  - ▶ Ha a folyadék a bőrre kerül: Mossuk le bő vízzel és szappannal az érintett bőrfelületet.
  - ▶ Ha a folyadék szembe kerül: Legalább 15 percen keresztül öblítsük a szemet bő vízzel, és orvoshoz kell fordulni.
- A fűnyíró gép gyűjtőberendezése szikrákat kelt. A szikrák kijuthatnak a gyűjtőberendezésből, és gyúlékony vagy robbanásveszélyes környezetben tüzet vagy robbanást idézhetnek elő. Ez súlyos, akár halálos személyi sérülésekhez, illetve anyagi károkhoz vezethet.
  - ▶ A motor használati utasításában megadott gyűjtőgyertyákat kell használni.
  - ▶ Csavarjuk be és húzzuk meg a gyűjtőgyertyát.
  - ▶ A gyertyapipát szorosan helyezzük vissza.
- Károsíthatja a fűnyíró gépet, ha nem a motornak megfelelő benzint töltenek a gépbe.
  - ▶ Friss, ólommentes, márkás üzemanyagot használjunk.
  - ▶ Tartsuk be a motor használati utasításában szereplő előírásokat.

## 4.8 Munkavégzés

### ▲ FIGYELMEZTETÉS

- Ha a felhasználó nem megfelelően indítja be a motort, elveszítheti az uralmat a fűnyíró gép felett. A felhasználó ennek következtében súlyosan megsérülhet.
  - ▶ A motort a jelen használati utasításban leírtak szerint kell beindítani.
- A felhasználó bizonyos helyzetekben nem tud odafigyelve dolgozni. Ilyenkor megbolthat, eleshet és súlyosan megsérülhet.
  - ▶ Nyugodtan és megfontoltan dolgozzon.
  - ▶ Csak jó látási viszonyok mellett nyírja a fűvet. Ha rosszak a fény- és látási viszonyok, ne dolgozzon a fűnyíró géppel.
  - ▶ Egyedül irányítsa a fűnyíró gépet.
  - ▶ Fordítson figyelmet az akadályokra.
  - ▶ Ne billentse meg a fűnyíró gépet.
  - ▶ A talajon állva dolgozzon, és ügyeljen az egyensúlyra.
  - ▶ Ha fáradtság jeleit tapasztalja: iktasson be szünetet.
  - ▶ Ha lejtőn nyír: a lejtőre merőlegesen haladjon.
  - ▶ Ne dolgozzon 25°-nál (46,6%) meredekebb emelkedőkön.
  - ▶ Különös elővigyázattal használja a fűnyíró gépet, ha lejtők, peremek, mélyedések, hul-

- ladékhalmok vagy töltések közelében dolgozik.
- ▶ A munkaidőt úgy tervezze meg, hogy elkerülhető legyen a hosszabb időtartamú nagyfokú terhelés.

- A motor működése közben kipufogógázok keletkeznek. A kipufogógázok belélegzése mérgezést okozhat.
  - ▶ Ne lélegezze be a kipufogógázokat.
  - ▶ A fűnyíró géppel jól szellőző helyen dolgozzon.
  - ▶ Rosszullét, fejfájás, látászavar, hallászavar vagy szédülés esetén: függesse fel a munkát, és forduljon orvoshoz.
- Ha a kezelő a motor működése közben hallásvédő eszközt visel, korlátozottan érzékelheti és ítélni meg a zajokat.
  - ▶ Nyugodtan és megfontoltan dolgozzon.
- A fűnyíró gép motorleállító szerkezettel rendelkezik.
  - ▶ A nyírás kapcsolókarjának elengedésekor a motor és a kés 3 másodpercen belül leáll.
- A forgó kés megvághatja a felhasználót. A felhasználó ennek következtében súlyosan megsérülhet.
  - ▶ Húzza le a gyertyapipát.



- ▶ Ne érintse meg a forgó kést.
- ▶ Ha a kés megakad valamiben: állítsa le a motort. Csak ezután távolítsa el a tárgyat.
- Ha a fűnyíró gép munka közben szokatlanul vagy rendellenesen viselkedik, akkor előfordulhat, hogy nincs biztonságos állapotban. Ez súlyos személyi sérüléseket és anyagi károkat okozhat.
  - ▶ Ilyenkor függesse fel a munkát, és keresse fel valamelyik STIHL szakszervizt.
- Munka közben a fűnyíró gép rezgéseket bocsáthat ki.
  - ▶ Viseljen munkakesztyűt.
  - ▶ Tartson szüneteket.
  - ▶ Ha keringési zavar jelei lépnek fel: forduljon orvoshoz.
- Tartsa szemmel a nyírási területet, és ügyeljen az akadályokra. Ha munka közben a kés idegen tárgyba ütközik, nagy sebességgel felverődhet a tárgy vagy annak részei. Ez személyi sérüléseket és anyagi károkat okozhat.
  - ▶ Távolítsa el az idegen tárgyakat (pl. köveket, drótokat, játékokat) a munkaterületről. Jelölje meg azokat a nehezen észrevehető tárgyakat, amelyek nem távolíthatók el.



- A nyírás kapcsolókarjának visszaengedésekor a kés rövid ideig még tovább forog. Ez súlyos személyi sérülésekkel járhat.

▶ Várja meg, amíg a kés leáll.



- Ha a forgó kés kemény tárgyba ütközik, szikra keletkezhet. Gyúlékony környezetben a szikrák tüzet okozhatnak. Ez súlyos, akár halálos személyi sérülésekhez, illetve anyagi károkhoz vezethet.
  - ▶ Ne dolgozzon gyúlékony környezetben.
- Ha a fűnyíró gépet lejtős területen állítja le, onnan váratlanul legurulhat. Ez személyi sérüléseket és anyagi károkat okozhat.
  - ▶ A fűnyíró gépet csak akkor engedje el, ha sík területen áll, és magától nem gurulhat el.
- Ha a tolókarra különböző tárgyakat rögzít, a fűnyíró gép a kiegészítő súly miatt felbillenhet. Ez személyi sérüléseket és anyagi károkat okozhat.
  - ▶ Ne rögzítsen tárgyakat a tolókarhoz.

## ▲ VESZÉLY

- Ha a munkát feszültség alatt álló kábelek közelében végzi, a kés hozzáérhet a feszültség alatt álló kábelekhez, és károsíthatja azokat. Ez súlyos, akár halálos személyi sérüléseket okozhat.
  - ▶ Ne dolgozzon feszültség alatt álló kábelek környezetében.
- Zivatarban munka közben villámcsapás érheti a felhasználót. Ez súlyos, akár halálos személyi sérüléseket okozhat.
  - ▶ Zivatar esetén: ne dolgozzon a géppel.
- Az esőben való munkavégzés csúszásveszéllyel jár. Ez súlyos, akár halálos személyi sérüléseket okozhat.
  - ▶ Esőben: ne dolgozzon a géppel.

## 4.9 Szállítás

### ▲ FIGYELMEZTETÉS

- Szállítás közben a fűnyíró gép felborulhat vagy elmozdulhat. Ez személyi sérüléseket és anyagi károkat okozhat.
  - ▶ Állítsa le a motort.

▶ Várja meg, amíg a kés leáll.



▶ Húzza le a gyertyapipát.

- ▶ A fűnyíró gépet úgy biztosítsa hevederekkel, szíjakkal vagy hálóval az arra alkalmas rakodófelületen, hogy az ne tudjon felborulni és ne mozdulhasson el.
- A motor működését követően a hangtompító és a motor forró lehet. A felhasználó emiatt szállítás közben megégetheti magát.
  - ▶ A fűnyíró gépet tolja.
- A fűnyíró gép nehéz. Ha a felhasználó egyedül viszi a fűnyíró gépet, megsérülhet.
  - ▶ Viseljen munkakesztyűt.
  - ▶ A fűnyíró gépet két személynek kell vinnie.

## 4.10 Tárolás

### ▲ FIGYELMEZTETÉS

- A gyermekek nem ismerik és nem tudják felmérni a fűnyíró géppel járó veszélyeket, emiatt súlyos sérülések érhetik őket.
  - ▶ Állítsa le a motort.
  - ▶ A fűnyíró gépet gyermekek számára elérhetetlen helyen tartsa.
  - ▶ Tartsa tisztán és szárazon a fűnyíró gépet.
- Ha a fűnyíró gépet lejtős területen tárolja, onnan véletlenül legurulhat. Ez személyi sérüléseket és anyagi károkat okozhat.
  - ▶ A fűnyíró gépet kizárólag sík felületen tárolja.

## 4.11 Tisztítás, karbantartás és javítás

### ▲ FIGYELMEZTETÉS

- Ha tisztítás, karbantartás vagy javítás közben jár a motor, súlyos személyi sérülések és anyagi károk következhetnek be.
  - ▶ Állítsa le a motort.
  - ▶ Várja meg, amíg a kés leáll.



▶ Húzza le a gyertyapipát.

- A motor működését követően a hangtompító és a motor forró lehet. Ez égési sérüléseket okozhat.
  - ▶ Várja meg, amíg a hangtompító és a motor lehűl.
- Az erős tisztítószerekkel, vízsugárral vagy éles tárgyakkal való tisztítás megromlhatja a fűnyíró gépet vagy a kést. Ha nem megfelelően tisztítja a fűnyíró gépet vagy a kést, előfordulhat, hogy működésképtelenek lesznek az alkatrészek, és üzemképtelenné válnak a









biztonsági berendezések. Ez súlyos személyi sérülésekkel járhat.

- ▶ A fűnyíró gépet és a kés a jelen használati utasításban leírtak szerint kell tisztítani,  15.2.
- Ha nem tartja megfelelően karban, illetve nem javíttatja meg a fűnyíró gépet vagy a kését, előfordulhat, hogy működésképtelenek lesznek az alkatrészek, és üzemképtelenné válnak a biztonsági berendezések. Ez súlyos, akár halálos személyi sérülésekkel járhat.
  - ▶ Cserélje ki az elhasználódott vagy sérült alkatrészeket.
  - ▶ Ha a fűnyíró gép karbantartásra vagy javításra szorul: keresse fel valamelyik STIHL szakszervizt.
  - ▶ A kését a jelen használati utasításban leírtak szerint kell karbantartani.
- A kés tisztítása, karbantartása vagy javítása során a felhasználó megvághatja magát az éles vágóélekkel. A felhasználó ennek következtében megsérülhet.
  - ▶ Viseljen ellenálló anyagból készült munkakesztyűt.
- Az élezés során a kés felforrósodhat, és a felhasználó megégetheti magát.
  - ▶ Várja meg, amíg a kés lehül.
  - ▶ Viseljen ellenálló anyagból készült munkakesztyűt.

## 5 A fűnyíró gép működőképes állapotba helyezése

### 5.1 A fűnyíró gép működőképes állapotba helyezése

A munka megkezdése előtt mindig végre kell hajtani a következő lépéseket:

- ▶ Győződjünk meg arról, hogy a következő alkatrészek biztonsági szempontból megfelelő állapotban vannak:
  - a fűnyíró gép  4.6.1,
  - a kés  4.6.2.
- ▶ Tisztítsuk meg a fűnyíró gépet  15.2.
- ▶ Ellenőrizzük a kését  10.2.
- ▶ Töltsünk be motorolajat  6.1.
- ▶ Hajtsuk fel a tolókart  8.1.
- ▶ Töltsünk benzint a fűnyíró gépbe  7.1.
- ▶ Állítsuk be a vágási magasságot  11.2.
- ▶ Ellenőrizzük a kezelőelemeket  10.1.
- ▶ Amennyiben a fenti lépések nem hajthatók végre: Ne használjuk a fűnyíró gépet, és keressük fel valamelyik STIHL szakszervizt.

## 6 Motorolaj betöltése

### 6.1 Motorolaj betöltése

A motorolaj keni és hűti a motort.

A motorolaj specifikációjára és a betöltendő olajmennyiségre vonatkozó információk a motor használati utasításában található.

#### TUDNIVALÓ

- Kiszállításkor nincs motorolaj a gépben. Károsodhat a fűnyíró gép, ha motorolaj nélkül vagy túl kevés motorolajjal indítják be.
  - ▶ Indítás előtt mindig ellenőrizzük a motorolaj szintjét, és szükség esetén töltsük után a motorolajat.
- ▶ A motorolajat a motor használati utasításában leírtak szerint töltsük be.

## 7 A fűnyíró gép tankolása

### 7.1 A fűnyíró gép tankolása

#### TUDNIVALÓ

- Károsíthatja a fűnyíró gépet, ha nem megfelelő üzemanyagot töltenek bele.
  - ▶ Tartsa be a motor használati utasítását.
- ▶ Állítsa le a motort.
- ▶ Állítsa a fűnyíró gépet sík felületre.
- ▶ Az üzemanyagtartály zárósapkájának környezetét tisztítsa meg nedves törlerönggyel.

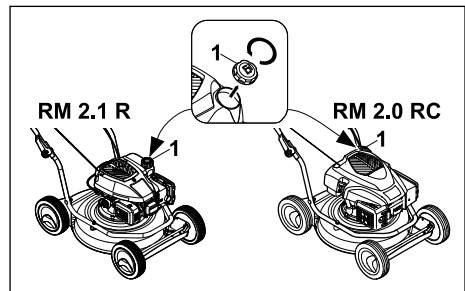

- ▶ Forgassa el az üzemanyagtartály (1) zárósapkáját az óramutató járásával ellenkező irányba, amíg levehetővé nem válik.
- ▶ Vegye le az üzemanyagtartály (1) zárósapkáját.
- ▶ Töltsön be annyi üzemanyagot, hogy az üzemanyagtartály pereme alatt legalább 15 mm maradjon szabadon.
- ▶ Helyezze vissza az üzemanyagtartály (1) zárósapkáját.

- ▶ Forgassa el az üzemanyagtartály (1) zárósapkáját az óramutató járásával megegyező irányba, és kézzel húzza meg. Az üzemanyagtartály lezárása ezzel megtörtént.

## 8 A fűnyíró gép beállítása a felhasználóhoz

### 8.1 A tolókar felhajtása

- ▶ Állítsa le a motort.
- ▶ Húzza le a gyertyapipát.
- ▶ Állítsa a fűnyíró gépet sík felületre.

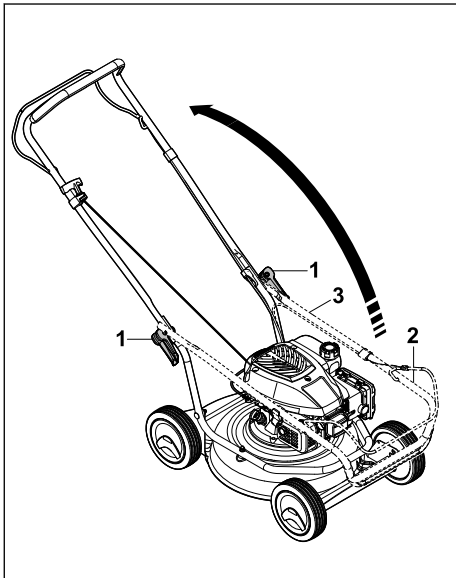

- ▶ Nyissa fel a gyorsan állítható (1) rögzítőkarkokat, ha zárt állapotban vannak.
  - ▶ Hajtsa fel a (2) tolókart, közben ügyeljen arra, hogy a (3) működtető huzal ne csipődjön be.
  - ▶ Zárja vissza a gyorsan állítható (1) rögzítőkarkokat.
- A (2) tolókar szilárdan csatlakozik a fűnyíró géphez.

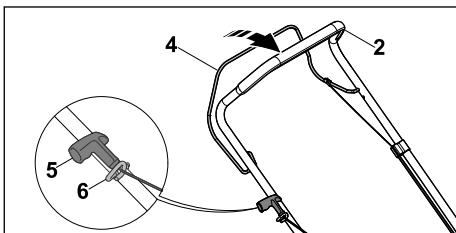

- ▶ Húzza a nyírás (4) kapcsolókarját a (2) tolókarhoz, és tartsa ebben a helyzetben.
- ▶ Lassan húzza ki az (5) indítózsinórt a (6) huzalvezető irányába.
- ▶ Akassza be az (5) indítózsinórt a (6) huzalvezetőbe.
- ▶ Engedje vissza a nyírás (4) kapcsolókarját.
- ▶ Helyezze vissza a gyertyapipát.

### 8.2 A tolókar lehajtása

A tolókar a helytakarékos szállítás és tárolás érdekében lehajtható.

- ▶ Állítsuk le a motort.
- ▶ Húzzuk le a gyertyapipát.
- ▶ Állítsuk a fűnyíró gépet sík felületre.
- ▶ Húzzuk a nyírás kapcsolókarját a tolókarhoz, és tartsuk ebben a helyzetben.
- ▶ Akasszuk ki az indítózsinórt a huzalvezetőből, és lassan engedjük vissza a motor irányába.
- ▶ Engedjük vissza a nyírás kapcsolókarját.
- ▶ Tartsuk meg a tolókart, és lazítsuk meg a csilagmarkolatú anyacsavarokat.
- ▶ Hajtsuk előre a tolókart.

## 9 A motor indítása és leállítása

### 9.1 A motor beindítása

- ▶ Állítsuk a fűnyíró gépet sík felületre.

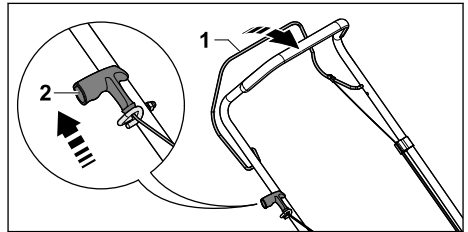

- ▶ Bal kezünkkel húzzuk a nyírás kapcsolókarját (1) a tolókarhoz, és tartsuk ebben a helyzetben.
- ▶ A jobb kezünkkel lassan húzzuk ki az indítózsinórt (2), amíg ellenállást nem tapasztalunk.
- ▶ Gyorsan húzzuk ki és engedjük vissza az indítózsinórt (2), amíg a motor be nem indul.
- ▶ Ha nem indul be a motor: Lásd a motor használati utasítását.

### 9.2 A motor leállítása

- ▶ Állítsuk a fűnyíró gépet sík felületre.
- ▶ Engedjük vissza a nyírás kapcsolókarját. A motor ilyenkor leáll.
- ▶ A fűnyíró gép magára hagyható.

## 10 A fűnyíró gép ellenőrzése

### 10.1 A kezelőelemek ellenőrzése

#### A nyírás kapcsolókarja



- ▶ Állítsuk le a motort.
- ▶ Húzza a nyírás kapcsolókarját teljesen a tolok-  
kar irányába, majd engedje vissza.
- ▶ Ha a reteszelő gomb vagy a nyírás kapcsoló-  
karja nehezen mozdul, vagy nem megy vissza  
a kiindulási helyzetbe: Ne használjuk a fűnyíró  
gépet, és keressük fel valamelyik STIHL szak-  
szervizt.

A nyírás kapcsolókarja meghibásodott.

### 10.2 A kés ellenőrzése

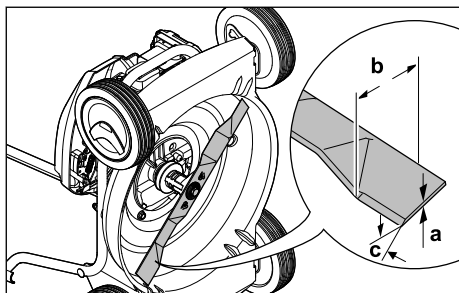
- ▶ Állítsa le a motort.
- ▶ Húzza le a gyertyapipát.
- ▶ Állítsa fel a fűnyíró gépet,  15.1.



- ▶ Mérje meg a következőket:
  - (a) vastagság
  - (b) szélesség
  - (c) élezési szög
- ▶ Amennyiben a kés vastagsága vagy széles-  
sége kisebb az előírt minimális értékeknél:  
cserélje ki a kést,  19.2.
- ▶ Ha az élezési szög nem felel meg az előírá-  
soknak: élezze meg a kést,  19.2.
- ▶ Kétség esetén: keresse fel valamelyik STIHL  
szakszervizt.

## 11 Munkavégzés a fűnyíró géppel

### 11.1 A fűnyíró gép tartása és veze- tése

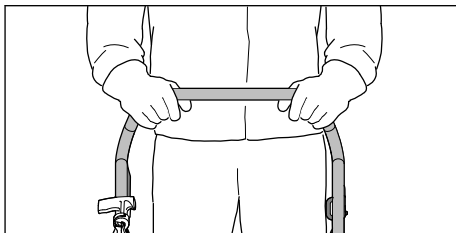

- ▶ Fogja meg a tolokart mindkét kezével úgy,  
hogy a hüvelykujjával körülzárja azt.

### 11.2 A vágási magasság beállítása

4 vágási magasság állítható be:

- 30 mm = 1. helyzet
- 50 mm = 2. helyzet
- 70 mm = 3. helyzet
- 85 mm = 4. helyzet

A vágási magasságot elől és hátul külön kell beállítani. Az elől és hátul beállított vágási magasságnak meg kell egyeznie.

#### A hátsó vágási magasság beállítása

- ▶ Állítsa le a motort.  
Nem foroghat a kés.
- ▶ Állítsa a fűnyíró gépet sík felületre.

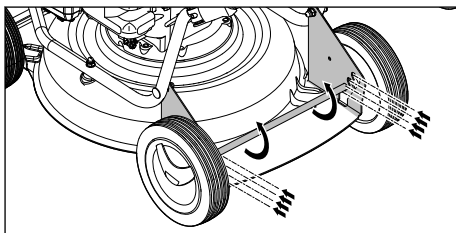

- ▶ Nyomja lefelé a hátsó tengelyt.  
A hátsó tengely kioldódik és átállítható.
- ▶ Állítsa a hátsó tengelyt bal és jobb oldalon a  
kívánt pozícióba.

#### Az első vágási magasság beállítása

- ▶ Állítsa le a motort.  
Nem foroghat a kés.
- ▶ Állítsa a fűnyíró gépet sík felületre.

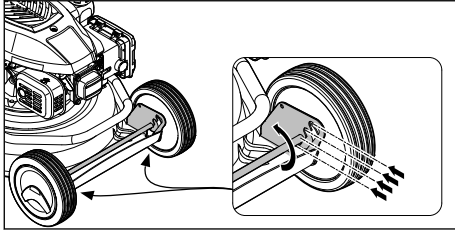

- ▶ Nyomja lefelé az első tengelyt. Az első tengely kioldódik és átállítható.
- ▶ Állítsa az első tengelyt bal és jobb oldalon a kívánt pozícióba.

### 11.3 Mulcsozás

Mulcsozás során a levágott fűvet a speciális terelésű légáramlat a késekhez irányítja, majd a többszörösen felaprított fűdarabkákat visszafújja a füves talajra. A lenyírt fű a füves területen marad, ahol könnyen elrothad, így természetes trágyázó anyagként szolgál. Gyakori mulcsozással szép és tömött lesz a pázsitja, ennek során célszerű a fű magasságának egyharmadát levágni.

A jó mulcsozási eredmény feltételei:

- Gyakoriság: tavasszal (a fű növekedési időszakban) legalább hetente kétszer, nyáron és ősszel pedig hetente egyszer végezze.
- Lehetőség szerint száraz fűvet nyírjon.
- Használjon alaposan megélezett vágókéseket.
- Lassan tolja a gépet.
- Változtassa a nyírás irányát, és ügyeljen a nyírési sávok átfedésére.
- A nagyon magas fűvet mindig fokozatosan nyírja le.

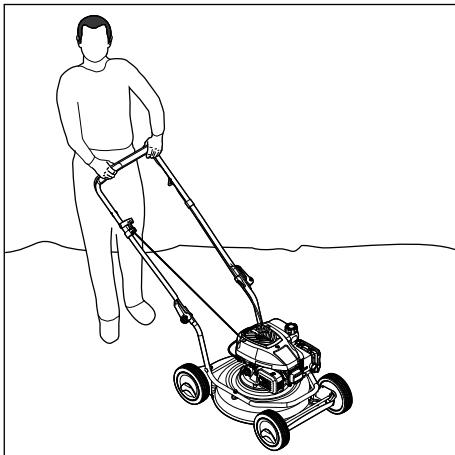

- ▶ A fűnyíró gépet lassan és kontrollált módon tolja előre felé.

## 12 Munka után

### 12.1 Munkavégzés után

- ▶ Állítsuk le a motort.
- ▶ Ha a fűnyíró gép nedves: Hagyjuk megszáradni a fűnyíró gépet.
- ▶ Tisztítsuk meg a fűnyíró gépet.

## 13 Szállítás

### 13.1 A fűnyíró gép szállítása

- ▶ Állítsa le a motort. Nem foroghat a kés.
- ▶ Húzza le a gyertyapipát.

#### A fűnyíró gép tolása

- ▶ A fűnyíró gépet lassan és kontrollált módon tolja előre felé.

#### A fűnyíró gép hordozása

- ▶ Viseljen ellenálló anyagból készült munkakesztyűt.

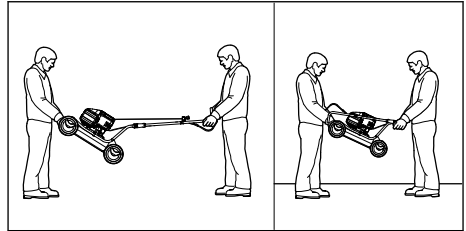

- ▶ Ha a fűnyíró gépet kihajtott tolókkal viszik:
  - ▶ Az egyik személy két kézzel tartsa erősen a fűnyíró gépet a ház elejénél, a másik pedig két kézzel a tolóknál tartsa erősen.
  - ▶ A fűnyíró gépet két személynek kell megemelnie és hordoznia.
- ▶ Ha a fűnyíró gépet összehajtott tolókkal viszik:
  - ▶ Hajtsa össze a tolókart,  8.2.
  - ▶ Az egyik személy két kézzel tartsa erősen a fűnyíró gépet a ház elejénél, a másik pedig két kézzel a tolóknál tartsa erősen.
  - ▶ A fűnyíró gépet két személynek kell megemelnie és hordoznia.

#### A fűnyíró gép szállítása gépkocsival

- ▶ A fűnyíró gépet úgy biztosítsa álló helyzetben, hogy az ne tudjon felborulni és ne mozdulhasson el.

## 14 Tárolás

### 14.1 A fűnyíró gép tárolása

- ▶ Állítsa le és hagyja lehűlni a motort.
- ▶ Húzza le a gyertyapipát.
- ▶ A fűnyíró gépet az alábbiakat betartva tárolja:
  - Tartsa a fűnyíró gépet gyermek számára elérhetetlen helyen.
  - A fűnyíró gép legyen tiszta és száraz.
  - A fűnyíró gép ne tudjon felborulni.
  - A fűnyíró gép ne tudjon elgurulni.

## 15 Tisztítás

### 15.1 A fűnyíró gép felállítása

- ▶ Hagyjuk leürülni az üzemanyagtartályt.  
A motor ilyenkor leáll.
- ▶ Állítsuk a fűnyíró gépet sík felületre.
- ▶ Állítsuk a vágási magasságot a 1-es helyzetbe  
☐ 11.2.

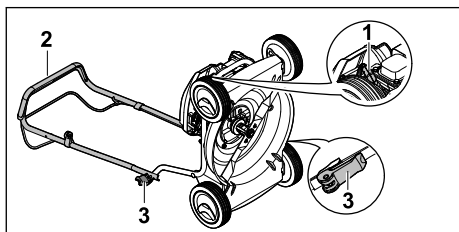

- ▶ Húzzuk le a gyertyapipát (1).
- ▶ Tartsuk meg a tolókart (2), és nyissuk fel a gyorsan állítható rögzítőkarokat (3).
- ▶ Hajtsuk hátra a tolókart (2).
- ▶ Hátrafelé döntve állítsuk fel a fűnyíró gépet.

### 15.2 A fűnyíró gép tisztítása

- ▶ Állítsuk le a motort.
- ▶ Hagyjuk lehűlni a fűnyíró gépet.
- ▶ Húzzuk le a gyertyapipát.
- ▶ Nedves törlőronggyal tisztítsuk meg a fűnyíró gépet.
- ▶ A szellőzőnyílásokat ecsettel tisztítsuk meg.
- ▶ Állítsuk fel a fűnyíró gépet.
- ▶ Tisztítsuk meg a kés környékét és a kést egy fadarabbal, puha kefével vagy nedves törlőronggyal.

## 16 Karbantartás

### 16.1 Karbantartási intervallumok

A karbantartási intervallumok a környezeti és munkafeltételektől függenek. A STIHL a következő karbantartási intervallumokat javasolja:

#### Motor

- ▶ A motorolajjal kapcsolatos karbantartásokat a motor használati utasításában megadottak szerint végezzük.

#### Fűnyíró gép

- ▶ Évente ellenőriztessük a fűnyíró gépet valamelyik STIHL szakszervizzel.

### 16.2 A fűnyíró kés felszerelése és leszerelése

#### 16.2.1 A kés leszerelése

- ▶ Állítsa le a motort.
- ▶ Húzza le a gyertyapipát.
- ▶ Állítsa fel a fűnyíró gépet.

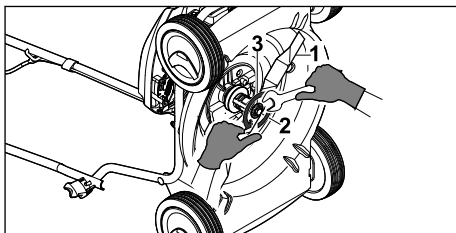

- ▶ Tartsa erősen az (1) kést.
  - ▶ Tekerje ki a (2) csavart, és vegye ki a (3) alátétet együtt.
  - ▶ Vegye le az (1) kést.
  - ▶ A (2) csavart és a (3) alátétet kezelje hulladékként.
- Az (1) kés felszerelésekor használjon új csavart és alátétet.

#### 16.2.2 A kés felszerelése

- ▶ Állítsa le a motort.
- ▶ Húzza le a gyertyapipát.
- ▶ Állítsa fel a fűnyíró gépet.

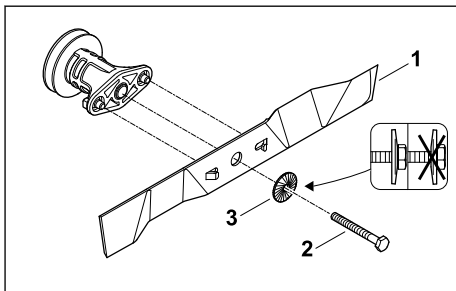

- ▶ Helyezze fel az új (3) alátétet az új (2) csavarral.
- ▶ Vigyen fel Loctite 243 csavarrögzítőt a (2) csavar menetére.
- ▶ Az (1) kést úgy helyezze fel, hogy a felfekvés felületen lévő kiemelkedések az (1) kés mélyedéseibe rögzüljenek.

- ▶ Tekerje be a (2) csavart a (3) alátéttel együtt.

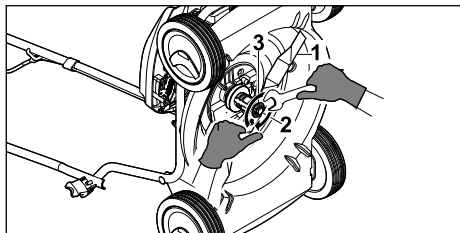

- ▶ Tartsa erősen az (1) kést.
- ▶ Húzza meg a (2) csavart 65 Nm nyomatékkal.

### 16.3 A kés élezése és kiegyensúlyozása

A kés megfelelő élezéséhez és kiegyensúlyozásához sok gyakorlat szükséges.

A STIHL azt javasolja, hogy a kést STIHL szakszervizzel éléztessük és egyensúlyoztassuk ki.



#### FIGYELMEZTETÉS

- A kés vágóélei élesek. A felhasználó megvághatja magát.
  - ▶ Viseljünk ellenálló anyagból készült munkavédelmi kesztyűt.

## 18 Hibaelhárítás

### 18.1 A fűnyíró gép üzemzavarainak elhárítása

| Üzemzavar                                      | Ok   | Megoldás   |
|--|--|--|
| A motor nem indítható be.                      | Nem nyomtuk le a nyírás kapcsolókarját.  | ▶ A motort a jelen használati utasításban leírtak szerint kell beindítani.                         |
|  | Kiürült az üzemanyagtartály.   | ▶ Töltsünk üzemanyagot a fűnyíró gépbe.  |
|  | Eltömődött az üzemanyagvezeték.  | ▶ Keressük fel valamelyik STIHL szakszervizt.  |
|  | Nem megfelelő, szennyezett vagy régi üzemanyag van a tartályban.   | ▶ Használjunk friss, márkás, ólommentes benzint.   |
|  | Beszennyeződött a légszűrő.  | ▶ Keressük fel valamelyik STIHL szakszervizt.  |
|  | Le van húzva a gyertyapipa a gyújtógyertyáról vagy a gyújtókábel nem megfelelően van rögzítve a pipához. | ▶ Helyezzük vissza a gyertyapipát.<br>▶ Ellenőrizzük a gyertyapipa és a gyújtókábel csatlakozását. |
|  | Meghibásodott vagy bekormozódott a gyújtógyertya vagy nem megfelelő az elektródatávolság.                | ▶ Tisztítsuk meg vagy cseréljük ki a gyújtógyertyát.<br>▶ Állítsuk be az elektródatávolságot.      |
|  | Túl nagy az ellenállás a késnél.   | ▶ Állítsunk be nagyobb vágási magasságot.<br>▶ Alacsonyabb fűben indítsuk be a motort.             |
| Nehézkés a motor beindítása, vagy lecsökkent a | Eltömődött a fűnyíróház.   | Tisztítsuk meg a fűnyíró gépet.  |

- ▶ Állítsuk le a motort.
- ▶ Húzzuk le a gyertyapipát.
- ▶ Állítsuk fel a fűnyíró gépet.
- ▶ Szereljük le a kést.
- ▶ Élezzük meg a kést. Ennek során tartsuk be az élezési szöveget és hűtsük a kést  19.2. Az élezés során nem léphet fel kék elszíneződés a késen.
- ▶ Szereljük fel a kést.
- ▶ Bizonytalanság esetén: Keressük fel valamelyik STIHL szakszervizt.

## 17 Javítás

### 17.1 A fűnyíró gép javítása

A felhasználó nem tudja maga megjavítani a fűnyíró gépet és a kést.

- ▶ Ha a fűnyíró gép vagy a kés megsérült: ne használjuk a fűnyíró gépet vagy a kést, és keressük fel valamelyik STIHL szakszervizt.
- ▶ Amennyiben a tájékoztató táblák olvashatatlanná váltak vagy megsérültek: cseréltsük ki a tájékoztató táblákat valamelyik STIHL szakszervizzel.



| Üzemzavar                            | Ok   | Megoldás  |
|--------------------------------------|--|---|
| Felforrósodik a motor.               | Túl alacsony a vágási magasság vagy túl nagy a haladási sebesség.                | Állítsuk magasabbra a vágási magasságot vagy toljuk lassabban a fűnyíró gépet.                |
|                                      | Víz került az üzemanyagtartályba és a karburátorba vagy eltömődött a karburátor. | Ürítsük ki az üzemanyagtartályt, tisztítsuk meg az üzemanyag-vezetékét és a karburátort.      |
|                                      | Beszennyeződött az üzemanyagtartály.   | Keressük fel valamelyik STIHL szakszervizt.   |
|                                      | Beszennyeződött a légszűrő.  | Keressük fel valamelyik STIHL szakszervizt.   |
|                                      | Bekormozódott a gyújtógyertya.   | Tisztítsuk meg vagy cseréljük ki a gyújtógyertyát.  |
|                                      | Túl alacsony a motorolaj szintje.  | Töltsük után vagy cseréljük le a motorolajat a motor használati utasításában leírtak szerint. |
|                                      | Beszennyeződtek a hűtőbordák.  | Tisztítsuk meg a fűnyíró gépet.   |
| Erős rezgés lép fel a fűnyíró gépen. | Megsérült a fűnyíró kés.   | Cseréljük ki a kést.  |
|                                      | Nem megfelelően szerelték fel a kést.  | Szereljük fel a kést.   |
| Nem szép a vágási kép.               | Tompa vagy kopott a kés.   | Élezzük meg vagy cseréljük ki a kést.   |

## 19 Műszaki adatok

### 19.1 STIHL RM 2.1 R, RM 2.0 RC fűnyíró gép

Motortípus:

- RM 2.1 R: STIHL EVC 200
- RM 2.0 RC: KOHLER HD675

Lökettérfogat:

- RM 2.1 R: 139 cm<sup>3</sup>
- RM 2.0 RC: 149 cm<sup>3</sup>

Teljesítmény:

- RM 2.1 R: 2,1 kW (2,8 LE) 2800/perc fordulatszámánál
- RM 2.0 RC: 2,2 kW (3,0 LE) 2800/perc fordulatszámánál

Fordulatszám:

- RM 2.1 R: 2800/perc
- RM 2.0 RC: 2800/perc

Az üzemanyagtartály maximális űrtartalma:

- RM 2.1 R: 0,9 l
- RM 2.0 RC: 1,4 l

Tömeg:

- RM 2.1 R: 24 kg
- RM 2.0 RC: 27 kg

Munkaszélesség:

- RM 2.1 R: 46 cm
- RM 2.0 RC: 46 cm

### 19.2 Kés

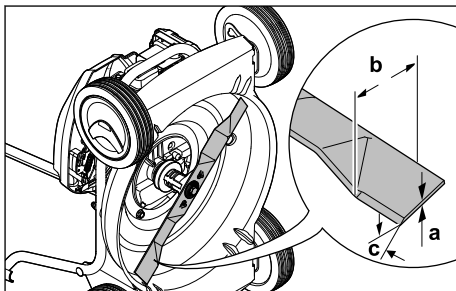

- (a) minimális vastagság: 2,0 mm
- (b) minimális szélesség: 45 mm
- (c) élezési szög: 30°

### 19.3 Hang- és rezgésértékek

#### RM 2.1 R

A hangnyomásszint K-értéke: 2 dB(A). A zajteljesítményszint K-értéke: 1,4 dB(A). A rezgésgyorsulási értékek K-értéke: 3,16 m/s<sup>2</sup>.

- Az L<sub>pA</sub> hangnyomásszint 2006/42/EC szabvány alapján mért értéke: 79 dB(A)
- Az L<sub>wA</sub> zajteljesítményszint 2000/14/EC szabvány alapján mért értéke: 91 dB(A)
- Az EN 12096 szabvány alapján mért a<sub>hv</sub> rezgési érték a tolókaron: 7,90 m/s<sup>2</sup>

## RM 2.0 RC

A hangnyomásszint K-értéke: 2 dB(A). A zajteljesítményszint K-értéke: 2,1 dB(A). A rezgés gyorsulási értékek K-értéke: 2,20 m/s<sup>2</sup>.

- Az L<sub>pA</sub> hangnyomásszint 2006/42/EC szabvány alapján mért értéke: 79 dB(A)
- Az L<sub>wA</sub> zajteljesítményszint 2000/14/EC szabvány alapján mért értéke: 91,3 dB(A)
- Az EN 12096 szabvány alapján mért a<sub>hV</sub> rezgési érték a tolókaron: 4,40 m/s<sup>2</sup>

A 2002/44/EC, munkahelyi rezgésekkel foglalkozó irányelvnek való megfeleléssel kapcsolatos információk a [www.stihl.com/vib](http://www.stihl.com/vib) webhelyen található.

## 19.4 REACH

A REACH megnevezés az Európai Unió által meghatározott előírás a kémiai anyagok regisztrálásához, értékeléséhez és engedélyezéséhez.

A REACH rendelet betartásához szükséges információkról a [www.stihl.com/reach](http://www.stihl.com/reach) oldalon tájékozódhat.

## 20 Pótalkatrészek és tartozékok

### 20.1 Pótalkatrészek és tartozékok

**STIHL** Ezek a szimbólumok eredeti STIHL pótalkatrészeket és eredeti STIHL tartozékokat jelölnek.

A STIHL eredeti STIHL pótalkatrészek és eredeti STIHL tartozékok használatát ajánlja.

A STIHL a folyamatos piacfigyelés ellenére sem tudja megítélni más gyártók pótalkatrészeit és tartozékait megbízhatóság, biztonság és alkalmazás tekintetében, valamint a STIHL nem tud azok alkalmazásáért felelősséget vállalni.

Eredeti STIHL pótalkatrészek és eredeti STIHL tartozékok STIHL márkakereskedésben kaphatók.

### 20.2 Fontos pótalkatrészek

A nem engedélyezett kiegészítők és pótalkatrészek használata miatt keletkezett anyagi károk és személyi sérülésekkel kapcsolatban a STIHL cég minden felelősséget elhárít.

- Kés: 6357 702 0102
- Késrögzítő csavar: 9008 319 9028
- Alátét: 0000 702 6600

## 21 Ártalmatlanítás

### 21.1 A fűnyíró gép ártalmatlanítása

Az ártalmatlanítással kapcsolatban a STIHL szakkereskedésekben kaphat tájékoztatást.

- ▶ A fűnyíró gépet, kést, benzint, motorolajat és csomagolást az előírásoknak megfelelően és környezetbarát módon kell ártalmatlanítani.

## 22 EK Megfelelőségi nyilatkozat

### 22.1 STIHL RM 2.1 R, RM 2.0 RC fűnyíró gép

A STIHL Tirol GmbH  
Hans Peter Stihl-Straße 5.  
6336 Langkampfen

Ausztria

egyedüli felelősséggel kijelenti, hogy a következő adatokkal jellemzett gép:

- Kialakítás: Fűnyíró gép
- Gyártó neve: STIHL
- Típus: RM 2.1 R, RM 2.0 RC
- Sorozatazonosító:  
– 6357

megfelel a vonatkozó rendeleteknek és irányelveknek (2000/14/EC, 2006/42/EC, 2014/30/EU és 2011/65/EU), továbbá a termék kifejlesztése és gyártása a következő szabványok gyártás időpontjában érvényes változatával összhangban történt: EN ISO 5395-1, EN ISO 5395-2, EN ISO 14982.

A tanúsító szervezet neve és címe:  
TÜV Rheinland LGA Products GmbH  
Tillystraße 2  
D-90431 Nürnberg

A mért és garantált zajteljesítményszintek meghatározása a 2000/14/EC irányelv VIII. mellékletének megfelelően történt.

Mért zajteljesítményszint:

- RM 2.1 R: 91 dB(A)
- RM 2.0 RC: 91,3 dB(A)

Garantált zajteljesítményszint:

- RM 2.1 R: 92 dB(A)
- RM 2.0 RC: 93 dB(A)

A műszaki dokumentáció a STIHL Tirol GmbH termékengedélyeztetési részlegénél található.

A gyártás éve és a gépszám a fűnyíró gép adattábláján szerepel.

Langkampfen, 2020. jan. 2.

STIHL Tirol GmbH

képv.: 

Matthias Fleischer, a kutatási és termékefejlesztési részleg vezetője

és 

Sven Zimmermann, a minőségbiztosítási részleg vezetője

## 22.2 Nagy-Britannia importőre

ANDREAS STIHL Ltd.  
Stihl House  
Stanhope Road  
CAMBERLEY  
SURREY GU15 3YT  
Great Britain

### Índice

|    |  |     |
|----|--|-----|
| 1  | Prefácio.....  | 179 |
| 2  | Informações relativas a este manual de instruções..... | 179 |
| 3  | Vista geral.....                                       | 180 |
| 4  | Indicações de segurança .....                          | 180 |
| 5  | Colocar o cortador de relva operacional. 186           |     |
| 6  | Reabastecer com óleo do motor.....                     | 186 |
| 7  | Reabastecer o cortador de relva.....                   | 186 |
| 8  | Ajustar o cortador de relva ao utilizador. 187         |     |
| 9  | Arrancar e parar o motor.....                          | 187 |
| 10 | Verificar o cortador de relva.....                     | 188 |
| 11 | Trabalhar com o cortador de relva.....                 | 188 |
| 12 | Após o trabalho.....                                   | 189 |
| 13 | Transporte.....  | 189 |
| 14 | Armazenamento.....                                     | 190 |
| 15 | Limpeza.....   | 190 |
| 16 | Fazer a manutenção.....                                | 190 |
| 17 | Reparar.....   | 191 |
| 18 | Eliminação de avarias.....                             | 192 |
| 19 | Dados técnicos.....                                    | 193 |
| 20 | Peças de reposição e acessórios.....                   | 193 |
| 21 | Eliminar.....  | 194 |
| 22 | Declaração de conformidade CE.....                     | 194 |

## 1 Prefácio

Estimados clientes,

ficamos muito satisfeitos pelo facto de ter escolhido a STIHL. Desenvolvemos e fabricamos os nossos produtos com a máxima qualidade e de

acordo com as necessidades dos nossos clientes. Por isso, os produtos oferecem uma elevada fiabilidade mesmo sob condições de esforço extremo.

Também na assistência a STIHL é uma marca de excelência. O nosso revendedor autorizado garante aconselhamento e formação competente, e um acompanhamento técnico aprofundado.

STIHL apoia explicitamente uma gestão sustentável e responsável dos recursos naturais. Este manual de instruções pretende ajudá-lo a utilizar o seu produto STIHL de forma segura e respeitadora do ambiente durante um longo período de tempo.

Agradecemos a sua confiança e esperamos que aprecie o seu produto STIHL.



Dr. Nikolas Stihl

### IMPORTANTE! LER E GUARDAR ANTES DA UTILIZAÇÃO.

## 2 Informações relativas a este manual de instruções

### 2.1 Documentos aplicáveis

Este manual de utilização é um manual de instruções original do fabricante de acordo com a Diretiva Comunitária 2006/42/EC.

Aplicam-se as medidas de segurança locais.

- ▶ Além do presente manual de utilização, leia, compreenda e guarde os seguintes documentos:
  - RM 2.1 R Manual de utilização do motor STIHL EVC 200.2
  - RM 2.0 RC Manual de utilização do motor KOHLER HD675

### 2.2 Identificação das advertências no texto

 PERIGRO

- A indicação chama a atenção para perigos que provocam ferimentos graves ou a morte.
  - ▶ As medidas mencionadas podem evitar ferimentos graves ou a morte.

## ⚠ ATENÇÃO

- A indicação chama a atenção para perigos que **podem** provocar ferimentos graves ou a morte.
  - ▶ As medidas mencionadas podem evitar ferimentos graves ou a morte.

### AVISO

- A indicação chama a atenção para perigos que podem provocar danos materiais.
  - ▶ As medidas mencionadas podem evitar danos materiais.

## 2.3 Símbolos no texto



Este símbolo faz referência a um capítulo deste manual de instruções.

## 3 Vista geral

### 3.1 Cortador de relva

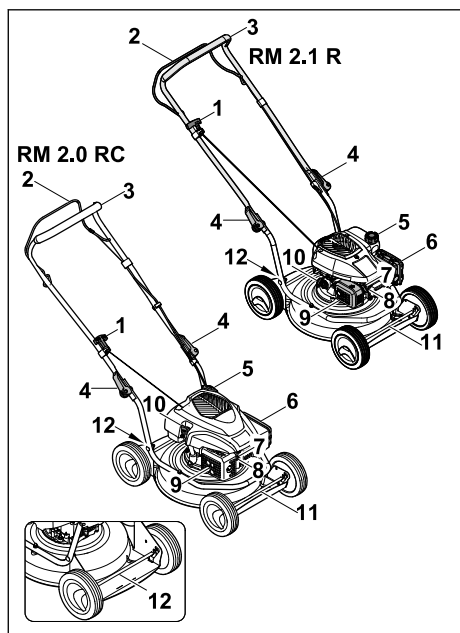

- 1 Cabo arrancador**  
O cabo arrancador destina-se a ligar o motor.
- 2 Arco de comando do mecanismo de corte**  
O arco de comando do mecanismo de corte destina-se a ligar e desligar o motor.

### 3 Guiador

O guiador destina-se a segurar, conduzir e transportar o cortador de relva.

### 4 Tensor rápido

Os tensores rápidos prendem o guiador ao cortador de relva.

### 5 Fecho do depósito de combustível

O fecho do depósito de combustível fecha a abertura de abastecimento de gasolina.

### 6 Tampa do filtro

A tampa do filtro cobre o filtro de ar.

### 7 Vela de ignição

A vela de ignição inflama a mistura combustível/ar no motor.

### 8 Conector da vela de ignição

O conector da vela de ignição liga o cabo de ignição à vela de ignição.

### 9 Silenciador

O silenciador reduz a emissão de ruído do cortador de relva.

### 10 Fecho do óleo do motor

O fecho do óleo do motor fecha a abertura de abastecimento do óleo do motor.

### 11 Ajuste da altura de corte dianteiro

O ajuste da altura de corte destina-se a ajustar a altura de corte.

### 12 Ajuste da altura de corte traseiro

O ajuste da altura de corte destina-se a ajustar a altura de corte.

## 3.2 Símbolos

Os símbolos podem estar presentes no cortador de relva e têm o seguinte significado:



Nível de potência acústica garantido de acordo com a diretiva 2000/14/EC em dB(A) no sentido de tornar as emissões de ruído de diferentes produtos comparáveis.



Este símbolo identifica o fecho do depósito de combustível.



Este símbolo identifica o fecho do óleo do motor.

## 4 Indicações de segurança

### 4.1 Símbolos de aviso

Os símbolos de aviso presentes no cortador de relva têm o seguinte significado:



Siga as instruções de segurança e as respetivas medidas.



Leia, compreenda e guarde o manual de utilização.



Siga as instruções de segurança referentes à projeção de objetos e as respetivas medidas.



Não toque numa lâmina em rotação.



Remova o conector da vela de ignição durante o transporte, o armazenamento, a manutenção ou reparações.



Respeite a distância de segurança.

## 4.2 Utilização recomendada

O cortador de relva STIHL RM 2.1 R ou RM 2.0 RC destina-se a cortar relva seca.

### ▲ ATENÇÃO

- Caso o cortador de relva não seja utilizado conforme recomendado, as pessoas poderão sofrer ferimentos graves ou fatais e poderão ocorrer danos materiais.
  - ▶ Utilize o cortador de relva conforme descrito no presente manual de utilização e no manual de utilização do motor.

## 4.3 Requisitos ao nível do utilizador

### ▲ ATENÇÃO

- Os utilizadores que não tenham recebido formação podem não reconhecer ou avaliar devidamente os perigos do cortador de relva. O utilizador ou terceiros podem sofrer ferimentos graves ou fatais.



▶ Leia, compreenda e guarde o manual de utilização.

- ▶ Caso o cortador de relva seja entregue a outra pessoa: faça-o acompanhar do manual de utilização do cortador de relva.
- ▶ Certifique-se de que o utilizador cumpre os seguintes requisitos:
  - O utilizador está descansado.
  - O utilizador está em plena posse das suas capacidades físicas, sensoriais e mentais para utilizar e trabalhar com o cortador de relva. Caso o utilizador

apresente capacidades físicas, sensoriais ou mentais limitadas para tal, o utilizador só poderá trabalhar com o aparelho sob supervisão ou de acordo com as indicações de uma pessoa responsável.

- O utilizador é capaz de reconhecer e avaliar devidamente os perigos do cortador de relva.
  - O utilizador está ciente de que é o responsável por eventuais acidentes e danos.
  - O utilizador é maior de idade ou o utilizador é devidamente formado numa atividade sob supervisão, de acordo com a regulamentação nacional.
  - O utilizador deverá ter recebido formação ministrada por um distribuidor oficial STIHL ou por um especialista antes de trabalhar com o cortador de relva pela primeira vez.
  - O utilizador não pode estar sob a influência de álcool, medicamentos ou drogas.
- ▶ Caso existam dúvidas: dirija-se a um distribuidor oficial STIHL.

## 4.4 Vestuário e equipamento

### ▲ ATENÇÃO

- Durante o trabalho, podem ser projetados objetos a alta velocidade. O utilizador pode sofrer ferimentos.
  - ▶ Use calças compridas de material resistente.
- Durante o trabalho, é produzido ruído. O ruído pode provocar problemas auditivos.
  - ▶ Utilize uma proteção auditiva.
- Durante o trabalho, podem ser projetadas poeiras. As poeiras inaladas podem ser nocivas para a saúde e provocar reações alérgicas.
  - ▶ Caso sejam projetadas poeiras: use uma máscara de proteção contra pó.
- O vestuário inadequado pode ficar preso na madeira, em silvados e no cortador de relva. Um utilizador sem vestuário adequado pode sofrer ferimentos graves.
  - ▶ Use vestuário justo.
  - ▶ Retire cachecóis e objetos de adorno.
- Durante a limpeza, manutenção ou transporte, o utilizador pode entrar em contacto com a lâmina. O utilizador pode sofrer ferimentos.
  - ▶ Use luvas de proteção de material resistente.

- ▶ Use calçado robusto e fechado com sola antiderrapante.
- Caso o utilizador use calçado inadequado, poderá escorregar. O utilizador pode sofrer ferimentos.
- Ao afiar a lâmina, podem ser projetadas partículas de materiais. O utilizador pode sofrer ferimentos.
  - ▶ Use óculos de proteção justos. Os óculos de proteção adequados são verificados de acordo com a norma EN 166 ou com as disposições nacionais e estão disponíveis comercialmente com a correspondente identificação.
  - ▶ Use luvas de proteção de material resistente.

## 4.5 Área de trabalho e ambiente envolvente

### ▲ ATENÇÃO

- As pessoas que não estejam envolvidas na atividade, crianças e animais podem não reconhecer ou avaliar devidamente os perigos do cortador de relva e da projeção de objetos. As pessoas que não estejam envolvidas na atividade, crianças e animais podem sofrer ferimentos graves e podem ocorrer danos materiais.



- ▶ Mantenha as pessoas que não estejam envolvidas na atividade, crianças e animais afastados da área de trabalho.
- ▶ Mantenha distância relativamente aos objetos.
- ▶ Não deixe o cortador de relva sem vigilância.
- ▶ Certifique-se de que as crianças não podem brincar com o cortador de relva.
- Com o motor a trabalhar, saem gases de escape quentes do silenciador. Os gases de escape quentes podem incendiar materiais facilmente inflamáveis e provocar incêndios.
  - ▶ Mantenha a saída dos gases de escape afastada de materiais facilmente inflamáveis.

## 4.6 Estado de acordo com as exigências de segurança

### 4.6.1 Cortador de relva

O cortador de relva encontrar-se-á num estado seguro se estiverem reunidas as seguintes condições:

- O cortador de relva está intacto.

- O cortador de relva não tem uma fuga de gasolina.
- O fecho do depósito de combustível está fechado.
- O cortador de relva não tem uma fuga de óleo do motor.
- O fecho do óleo do motor está fechado.
- O cortador de relva está limpo.
- Os elementos de comando funcionam e estão inalterados.
- A lâmina está corretamente montada.
- Estão montados acessórios STIHL originais adequados para este cortador de relva.
- Os acessórios estão corretamente montados.
- Os mecanismos com mola estão intactos e funcionam.
- Se soltar o arco de comando do mecanismo de corte, o motor será desligado.



### ▲ ATENÇÃO

- Se os componentes não estiverem em condições de funcionamento seguro, poderão deixar de funcionar corretamente, os dispositivos de segurança poderão ser desligados e poderá haver uma fuga de combustível. As pessoas podem sofrer ferimentos graves ou fatais.
  - ▶ Trabalhe com um cortador de relva intacto.
  - ▶ Se houver uma fuga de combustível no cortador de relva: não trabalhe com o cortador de relva e dirija-se a um distribuidor oficial STIHL.
  - ▶ Feche o fecho do depósito de combustível.
  - ▶ Se houver uma fuga de óleo do motor no cortador de relva: não trabalhe com o cortador de relva e dirija-se a um distribuidor oficial STIHL.
  - ▶ Feche o fecho do óleo do motor.
  - ▶ Caso o cortador de relva esteja sujo: Limpe o cortador de relva.
  - ▶ Não manipule o cortador de relva e os seus sistemas de segurança.
  - ▶ Não efetue no cortador de relva quaisquer manipulações que alterem a potência ou a rotação do motor de combustível.
  - ▶ Se os elementos de comando não funcionarem: não trabalhe com o cortador de relva.
  - ▶ Os mecanismos com mola podem libertar a energia armazenada.
  - ▶ Monte acessórios STIHL originais adequados para este cortador de relva.
  - ▶ Monte a lâmina conforme descrito no presente manual de utilização.

- ▶ Monte os acessórios conforme descrito no presente manual de utilização ou no manual de utilização dos acessórios.
- ▶ Não insira objetos nas aberturas do cortador de relva.
- ▶ Substitua as placas informativas gastas ou danificadas.
- ▶ Caso existam dúvidas: dirija-se a um distribuidor oficial STIHL.

#### 4.6.2 Lâmina

A lâmina encontrar-se-á num estado seguro se estiverem reunidas as seguintes condições:

- A lâmina e os aparelhos acopláveis estão intactos.
- A lâmina não está deformada.
- A lâmina está corretamente montada.
- A lâmina está corretamente afiada.
- A lâmina está isenta de rebarbas.
- A lâmina está corretamente equilibrada.
- A espessura mínima e a largura mínima da lâmina não foram atingidas,  19.2.
- O ângulo de afiação é respeitado,  19.2.

### ▲ ATENÇÃO

- Se não estiverem em condições de funcionamento seguro, as peças da lâmina poderão soltar-se e ser projetadas. As pessoas podem ferir-se gravemente.
  - ▶ Trabalhe com uma lâmina e aparelhos acopláveis intactos.
  - ▶ Monte corretamente a lâmina.
  - ▶ Afie corretamente a lâmina.
  - ▶ Caso a espessura mínima ou a largura mínima não sejam atingidas: substitua a lâmina.
  - ▶ Solicite o equilíbrio da lâmina a um distribuidor oficial STIHL.
  - ▶ Caso existam dúvidas: dirija-se a um distribuidor oficial STIHL.

#### 4.7 Combustível e abastecimento

### ▲ ATENÇÃO

- O combustível utilizado para este cortador de relva é gasolina. Gasolina é extremamente inflamável. Se a gasolina entrar em contacto com chamas abertas ou com objetos quentes, a gasolina pode provocar incêndios ou explosões. As pessoas podem sofrer ferimentos graves ou fatais e podem ocorrer danos materiais.
  - ▶ Proteja a gasolina do calor e do fogo.
  - ▶ Não derrame gasolina.
  - ▶ Caso tenha sido derramada gasolina: limpe a gasolina com um pano e apenas tente

ligar o motor quando todas as peças do cortador de relva estiverem secas.

- ▶ Não fume.
- ▶ Não reabasteça perto de chamas.
- ▶ Antes de abastecer, desligue o motor e deixe-o arrefecer.
- ▶ Caso pretenda esvaziar o depósito: deverá fazê-lo ao ar livre.
- ▶ Ligue o motor a uma distância de pelo menos 3 m do local do abastecimento.
- ▶ Reabasteça o cortador de relva com gasolina no depósito dentro de um edifício.
- Os vapores de gasolina inalados podem envenenar pessoas.
  - ▶ Não inale vapores de gasolina.
  - ▶ Reabasteça num local bem ventilado.
- Durante o trabalho, o cortador de relva aquece. A gasolina expande-se e no depósito de combustível pode ser criada sobrepessão. Ao abrir o fecho do depósito de combustível pode ser projetada gasolina para fora. A gasolina projetada para fora pode inflamar-se. O utilizador pode sofrer ferimentos graves.
  - ▶ Deixe primeiro arrefecer o cortador de relva e abra depois o fecho do depósito de combustível.
- O vestuário que entre em contacto com combustível é mais facilmente inflamável. As pessoas podem sofrer ferimentos graves ou fatais e podem ocorrer danos materiais.
  - ▶ Caso o vestuário entre em contacto com gasolina: mude de vestuário.
- A gasolina pode ser prejudicial para o ambiente.
  - ▶ Não derrame combustível.
  - ▶ Elimine a gasolina corretamente e de forma ecológica.
- Caso a gasolina entre em contacto com a pele ou com os olhos, estes podem ficar irritados.
  - ▶ Evite o contacto com a gasolina.
  - ▶ Caso haja contacto com a pele: lave as zonas afetadas abundantemente com água e sabão.
  - ▶ Caso haja contacto com os olhos: lave os olhos abundantemente com água durante 15 minutos e procure um médico.
- O sistema de ignição do cortador de relva gera faíscas. As faíscas podem sair para fora e provocar incêndios e explosões em ambientes facilmente inflamáveis ou explosivos. As pessoas podem sofrer ferimentos graves ou fatais e podem ocorrer danos materiais.
  - ▶ Utilize as velas de ignição descritas no manual de utilização do motor.
  - ▶ Enrosque e aperte bem as velas de ignição.

- ▶ Pressione bem o conector da vela de ignição.
- Se o cortador de relva for abastecido com uma gasolina inadequada para o motor, o cortador de relva pode ser danificado.
  - ▶ Utilizar gasolina de marca nova e sem chumbo.
  - ▶ Observe as prescrições no manual de utilização do motor.

## 4.8 Trabalhos

### ▲ ATENÇÃO

- Se o utilizador não der corretamente arranque ao motor, poderá perder o controlo do cortador de relva. O utilizador pode sofrer ferimentos graves.
  - ▶ Dê arranque ao motor conforme descrito no presente manual de utilização.
- Em determinadas situações, o utilizador poderá não conseguir continuar a trabalhar com total concentração. O utilizador pode tropeçar, cair e sofrer ferimentos graves.
  - ▶ Trabalhar calma e refletidamente.
  - ▶ Corte a relva apenas com boa visibilidade. Caso as condições de luminosidade e de visibilidade sejam más, não trabalhe com o cortador de relva.
  - ▶ Utilize o cortador de relva isoladamente.
  - ▶ Prestar atenção a obstáculos.
  - ▶ Não incline o cortador de relva.
  - ▶ Trabalhe com o aparelho pousado no solo e garanta o respetivo equilíbrio.
  - ▶ Caso se verifiquem sinais de cansaço: faça uma pausa no trabalho.
  - ▶ Ao cortar a relva numa encosta: corte a relva na transversal relativamente à encosta.
  - ▶ Não trabalhe em encostas com uma inclinação superior a 25° (46,6%).
  - ▶ Utilize o cortador de relva com especial cuidado quando estiver a trabalhar nas proximidades de encostas, arestas de terrenos, valas, aterros e diques.
  - ▶ Programar o tempo de trabalho de modo a evitar cargas elevadas num período de tempo grande.
- Com o motor a trabalhar são produzidos gases de escape. Os gases de escape inalados podem envenenar pessoas.
  - ▶ Não inale gases de escape.
  - ▶ Trabalhe com o cortador de relva num local bem ventilado.
  - ▶ Se sentir enjoos, dores de cabeça, problemas de visão, problemas de audição ou

tonturas: dê o trabalho como terminado e consulte um médico.

- Com uma proteção auditiva e o motor a trabalhar, o utilizador percebe o ruído e avalia os ruídos de forma limitada.
  - ▶ Trabalhar calma e refletidamente.
- O cortador de relva está equipado com um dispositivo de paragem do motor.
  - ▶ Se soltar o arco de comando do mecanismo de corte, o motor e as lâminas param ao fim de 3 segundos.
- A lâmina em rotação poderá cortar o utilizador. O utilizador pode sofrer ferimentos graves.



- ▶ Extraia o conector da vela de ignição.



- ▶ Não toque numa lâmina em rotação.
- ▶ Caso a lâmina esteja bloqueada por um objeto: Desligue o motor. Remova o objeto apenas depois deste processo.

- Caso o cortador de relva se altere ou se comporte de forma invulgar durante o trabalho, o cortador de relva poderá encontrar-se num estado inseguro. As pessoas podem sofrer ferimentos graves e podem ocorrer danos materiais.
  - ▶ Dê o trabalho como terminado e dirija-se a um distribuidor oficial STIHL.
- Poderão ser perceptíveis vibrações no cortador de relva durante o trabalho.
  - ▶ Use luvas de proteção.
  - ▶ Faça pausas de trabalho.
  - ▶ Caso existam indícios de problemas de circulação: consulte um médico.
- Inspeção as superfícies a cortar e preste atenção aos obstáculos. Caso a lâmina se depare com um objeto estranho durante o trabalho, esse mesmo objeto estranho ou partes do mesmo poderão ser projetados a elevada velocidade. As pessoas podem sofrer ferimentos e podem ocorrer danos materiais.
  - ▶ Remova os objetos estranhos como pedras, paus, arames, brinquedos ou outros objetos estranhos da área de trabalho. Assinale objetos escondidos que não podem ser removidos.
- Se soltar o arco de comando do mecanismo de corte, a lâmina continuará a rodar durante um curto período de tempo. As pessoas podem ferir-se gravemente.



- ▶ Remova os objetos estranhos como pedras, paus, arames, brinquedos ou outros objetos estranhos da área de trabalho. Assinale objetos escondidos que não podem ser removidos.



- ▶ Aguarde até que a lâmina deixe de rodar.



- Caso a lâmina em rotação se depare com um objeto rígido, poderão gerar-se faíscas. As faíscas podem provocar incêndios em ambientes facilmente inflamáveis. As pessoas podem sofrer ferimentos graves ou fatais e podem ocorrer danos materiais.
  - ▶ Não trabalhe em ambientes facilmente inflamáveis.
- Se o cortador de relva for desligado em superfícies com declive, poderá deslocar-se inadvertidamente. As pessoas podem sofrer ferimentos e podem ocorrer danos materiais.
  - ▶ Apenas solte o cortador de relva se este estiver numa superfície plana e não puder deslocar-se por si mesmo.
- Se forem fixados objetos ao guiador, o peso adicional pode fazer que o cortador de relva tombe. As pessoas podem sofrer ferimentos e podem ocorrer danos materiais.
  - ▶ Não fixe quaisquer objetos ao guiador.

## ▲ PERIGRO

- Se trabalhar nas imediações de cabos condutores de tensão, a lâmina poderá entrar em contacto com os cabos condutores de tensão e estes poderão ser danificados. O utilizador pode sofrer ferimentos graves ou fatais.
  - ▶ Não trabalhe nas imediações de cabos condutores de tensão.
- Se o utilizador trabalhar com trovoada, poderá ser atingido por um relâmpago. O utilizador pode sofrer ferimentos graves ou fatais.
  - ▶ Caso haja trovoada: não trabalhe.
- Se trabalhar à chuva, poderá escorregar. O utilizador pode sofrer ferimentos graves ou fatais.
  - ▶ Se chover: não trabalhe.

## 4.9 Transporte

### ▲ ATENÇÃO

- O cortador de relva pode tombar ou mover-se durante o transporte. As pessoas podem sofrer ferimentos e podem ocorrer danos materiais.
  - ▶ Desligue o motor.



- ▶ Aguarde até que a lâmina deixe de rodar.



- ▶ Extraia o conector da vela de ignição.

- ▶ Prenda o cortador de relva com cintas de fixação, correias ou uma rede numa super-

fície de carga adequada, de modo que não possa tombar nem mover-se.

- Depois de o motor ter trabalhado, o silenciador e o motor podem estar quentes. O utilizador pode queimar-se durante o transporte.
  - ▶ Empurre o cortador de relva.
- O cortador de relva é pesado. Caso o utilizador transporte o cortador de relva sozinho, o utilizador poderá sofrer ferimentos.
  - ▶ Use luvas de proteção.
  - ▶ O cortador de relva deverá ser transportado por duas pessoas.

## 4.10 Arrumação

### ▲ ATENÇÃO

- As crianças podem não reconhecer ou avaliar devidamente os perigos do cortador de relva. As crianças podem ferir-se gravemente.
  - ▶ Desligue o motor.
  - ▶ Guarde o cortador de relva fora do alcance das crianças.
  - ▶ Guarde o cortador de relva limpo e seco.
- Se o cortador de relva for guardado em superfícies com declive, poderá deslocar-se inadvertidamente. As pessoas podem sofrer ferimentos e podem ocorrer danos materiais.
  - ▶ Guarde o cortador de relva apenas em superfícies planas.

## 4.11 Limpeza, manutenção e reparação

### ▲ ATENÇÃO

- Se o motor trabalhar durante a limpeza, a manutenção ou a reparação, as pessoas poderão sofrer ferimentos graves e poderão ocorrer danos materiais.
  - ▶ Desligue o motor.



- ▶ Aguarde até que a lâmina deixe de rodar.



- ▶ Extraia o conector da vela de ignição.

- Depois de o motor ter trabalhado, o silenciador e o motor podem estar quentes. As pessoas podem queimar-se.
  - ▶ Aguarde até o silenciador e o motor terem arrefecido.
- A utilização de produtos de limpeza agressivos e a limpeza com um jato de água ou objetos afiados poderão danificar o cortador de relva ou a lâmina. Caso o cortador de relva ou









a lâmina não sejam corretamente limpos, os componentes poderão deixar de funcionar corretamente e os dispositivos de segurança poderão ser desligados. As pessoas podem ferir-se gravemente.

- ▶ Limpe o cortador de relva e a lâmina conforme descrito no presente manual de utilização,  15.2.
- Caso não seja realizada uma manutenção ou reparação corretas do cortador de relva e da lâmina, os componentes poderão deixar de funcionar corretamente e os dispositivos de segurança poderão ser desligados. As pessoas podem sofrer ferimentos graves ou fatais.
  - ▶ Substitua as peças gastas ou danificadas.
  - ▶ Caso seja necessário efetuar a manutenção ou reparação do cortador de relva: dirija-se a um distribuidor oficial STIHL.
  - ▶ Efetue a manutenção da lâmina conforme descrito no presente manual de utilização.
- Durante a limpeza, manutenção ou reparação da lâmina, o utilizador poderá cortar-se nos gumes afiados. O utilizador pode sofrer ferimentos.
  - ▶ Use luvas de proteção de material resistente.
- A lâmina pode ficar quente ao ser afiada. O utilizador pode queimar-se.
  - ▶ Aguarde que a lâmina arrefeça.
  - ▶ Use luvas de proteção de material resistente.

## 5 Colocar o cortador de relva operacional

### 5.1 Colocar o cortador de relva operacional

Antes de iniciar todos os trabalhos, é necessário executar os seguintes passos:

- ▶ Garantir que os seguintes componentes se encontram num estado seguro:
  - Cortador de relva,  4.6.1.
  - Lâmina,  4.6.2.
- ▶ Limpar o cortador de relva,  15.2.
- ▶ Verificar a lâmina,  10.2.
- ▶ Reabastecer com óleo do motor,  6.1.
- ▶ Abrir o guiador,  8.1.
- ▶ Reabastecer o cortador de relva,  7.1.
- ▶ Definir a altura de corte,  11.2.
- ▶ Verificar os elementos de comando,  10.1.
- ▶ Caso não seja possível executar os passos: não utilize o cortador de relva e dirija-se a um distribuidor oficial STIHL.

## 6 Reabastecer com óleo do motor

### 6.1 Reabastecer com óleo do motor

O óleo do motor lubrifica e arrefece o motor.

A especificação do óleo do motor e o volume de enchimento estão indicados no manual de utilização do motor.

#### AVISO

- No estado de entrega não está abastecido óleo do motor. O ligar do motor sem ou com pouco óleo do motor pode danificar o cortador de relva.
  - ▶ Antes de cada processo de arranque, verifique o nível do óleo do motor e, se necessário, reabasteça com óleo do motor.
- ▶ Reabasteça com óleo do motor conforme descrito no manual de utilização do motor.

## 7 Reabastecer o cortador de relva

### 7.1 Reabastecer o cortador de relva

#### AVISO

- Se o cortador de relva não for abastecido com um combustível adequado, este pode ser danificado.
  - ▶ observe o manual de utilização do motor.
- ▶ Desligue o motor.
- ▶ Coloque o cortador de relva numa superfície plana.
- ▶ Limpe a área em torno do fecho do depósito de combustível com um pano húmido.

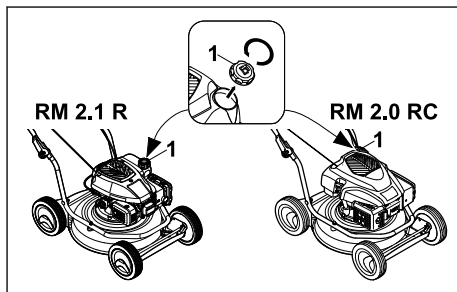

- ▶ Rode o fecho do depósito de combustível (1) para a esquerda até poder ser removido.

- ▶ Remova o fecho do depósito de combustível (1).
- ▶ Encha com combustível de modo a que o nível fique, no mínimo, a 15 mm do rebordo do depósito de combustível.
- ▶ Coloque o fecho do depósito de combustível (1) no depósito de combustível.
- ▶ Enrosque o fecho do depósito de combustível (1) no sentido dos ponteiros do relógio e aperte à mão.  
O depósito de combustível está fechado.

## 8 Ajustar o cortador de relva ao utilizador

### 8.1 Abrir o guiador

- ▶ Desligue o motor.
- ▶ Extraia o conector da vela de ignição.
- ▶ Coloque o cortador de relva numa superfície plana.

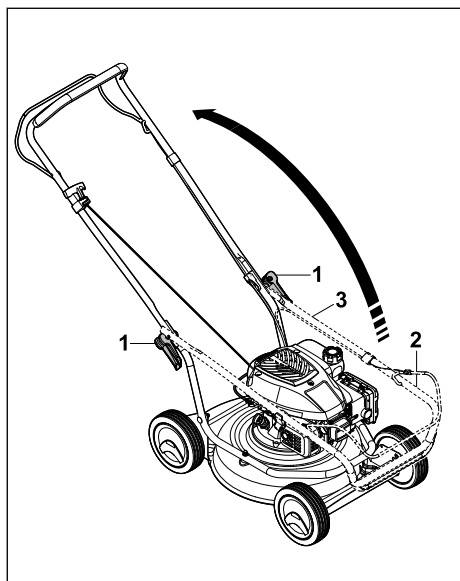

- ▶ Abra os tensores rápidos (1), se estiverem fechados.
- ▶ Abra o guiador (2) e certifique-se de que não entala o cabo tirante (3).
- ▶ Feche os tensores rápidos (1).  
O guiador (2) está fixamente ligado ao cortador de relva.

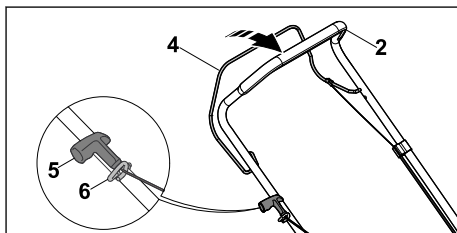

- ▶ Prima e mantenha premido o arco de comando do mecanismo de corte (4) ao guiador (2).
- ▶ Puxe o cabo arrancador (5) lentamente no sentido da guia do cabo (6).
- ▶ Engate o cabo arrancador (5) na guia do cabo (6).
- ▶ Solte o arco de comando da operação de corte (4).
- ▶ Encaixe novamente o conector da vela de ignição.

### 8.2 Armar o guiador

É possível rebater o guiador para transporte ou arrumação com economia de espaço.

- ▶ Desligue o motor.
- ▶ Retire o conector da vela de ignição.
- ▶ Coloque o cortador de relva numa superfície plana.
- ▶ Prima e mantenha premido o arco de comando do mecanismo de corte ao guiador.
- ▶ Desengate o cabo arrancador da guia do cabo e passe-o lentamente de novo no sentido do motor.
- ▶ Solte o arco de comando do mecanismo de corte.
- ▶ Segure no guiador e solte as porcas de punho estrelado.
- ▶ Rebata o guiador para a frente.

## 9 Arrancar e parar o motor

### 9.1 Ligar o motor

- ▶ Coloque o cortador de relva numa superfície plana.

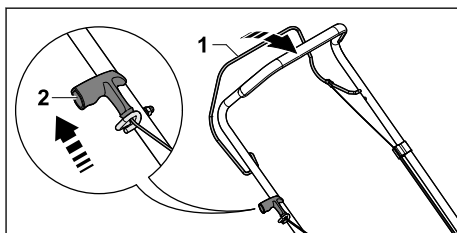

- ▶ Prima e mantenha premido o arco de comando do mecanismo de corte (1) com a mão esquerda no sentido do guiador.
- ▶ Puxe lentamente o cabo arrancador (2) com a mão direita até sentir uma resistência.
- ▶ Puxe o cabo arrancador (2) rapidamente para fora e deixo-o enrolar até o motor estar a trabalhar.
- ▶ Se o motor não arrancar: observe o manual de utilização do motor.

## 9.2 Desligar o motor

- ▶ Coloque o cortador de relva numa superfície plana.
- ▶ Solte o arco de comando do mecanismo de corte.  
O motor desliga-se.
- ▶ Saia da posição do utilizador.

## 10 Verificar o cortador de relva

### 10.1 Verificar os elementos de comando



#### Arco de comando do mecanismo de corte

- ▶ Desligue o motor.
- ▶ Puxe o arco de comando do mecanismo de corte por completo na direção do guiador e solte-o novamente.
- ▶ Caso o arco de comando do mecanismo de corte se mova com dificuldade ou não regresse de forma autónoma à posição inicial: não utilize o cortador de relva e dirija-se a um distribuidor oficial STIHL.  
O arco de comando do mecanismo de corte estará avariado.

### 10.2 Verificar a lâmina

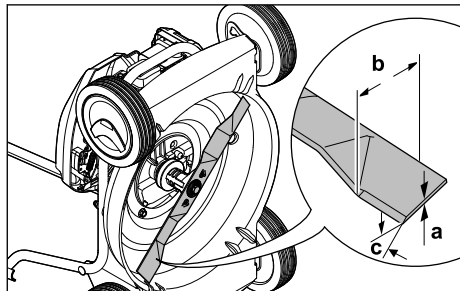
- ▶ Desligue o motor.
- ▶ Extraia o conector da vela de ignição.
- ▶ Coloque o cortador de relva com as rodas levantadas,  15.1.



- ▶ Meça o seguinte:
  - Espessura a
  - Largura b
  - Ângulo de afiação c
- ▶ Caso a espessura mínima ou a largura mínima não sejam atingidas: substitua a lâmina,  19.2.
- ▶ Caso o ângulo de afiação não seja respeitado: afie a lâmina,  19.2.
- ▶ Caso existam dúvidas: dirija-se a um distribuidor oficial STIHL.

## 11 Trabalhar com o cortador de relva

### 11.1 Segurar e conduzir o cortador de relva

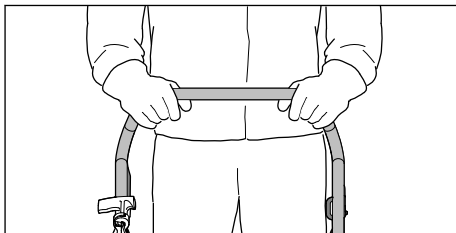

- ▶ Segure no guiador com ambas as mãos de modo que os polegares circundem o guiador.

### 11.2 Ajustar a altura de corte

É possível regular 4 alturas de corte diferentes:

- 30 mm = posição 1
- 50 mm = posição 2
- 70 mm = posição 3
- 85 mm = posição 4

A altura de corte é definida separadamente atrás e à frente. A definição da altura de corte tem de ser idêntica atrás e à frente.

#### Ajustar a altura de corte traseira

- ▶ Desligue o motor.  
A lâmina não pode rodar.
- ▶ Coloque o cortador de relva numa superfície plana.

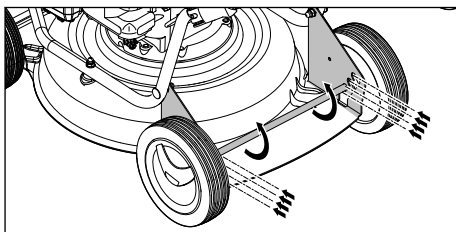

- ▶ Pressione o eixo traseiro para baixo.  
O eixo traseiro fica solto e pode ser ajustado.
- ▶ Coloque o eixo traseiro na posição pretendida nos lados esquerdo e direito.

### Ajustar a altura de corte dianteira

- ▶ Desligue o motor.  
A lâmina não pode rodar.
- ▶ Coloque o cortador de relva numa superfície plana.

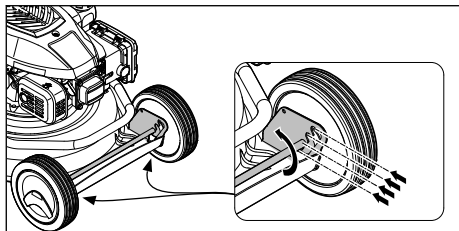

- ▶ Pressione o eixo dianteiro para baixo.  
O eixo dianteiro fica solto e pode ser ajustado.
- ▶ Coloque o eixo dianteiro na posição pretendida nos lados esquerdo e direito.

## 11.3 Mulching

No mulching, a relva cortada é triturada várias vezes, graças à condução especial do fluxo de ar na zona da lâmina, sendo novamente soprada em direção à relva. O material a cortar permanece sobre o relvado, onde se decompõe facilmente, servindo como adubo natural. Para obter uma relva bonita e espessa, é necessário fazer um mulching frequente. Durante este processo, o corte deve ser feito a um terço da altura da relva.

Requisitos para um bom resultado de mulching:

- Frequência: Na primavera (período de crescimento principal), pelo menos 2 vezes por semana. No verão e no outono 1 vez por semana.
- Trabalhe de preferência com a relva seca.
- Utilize lâminas de corte bem afiadas.
- Selecione uma velocidade de avanço baixa.
- Varie o sentido de corte e tenha em atenção a sobreposição das filas de corte.
- Corte a relva muito alta sempre por etapas.

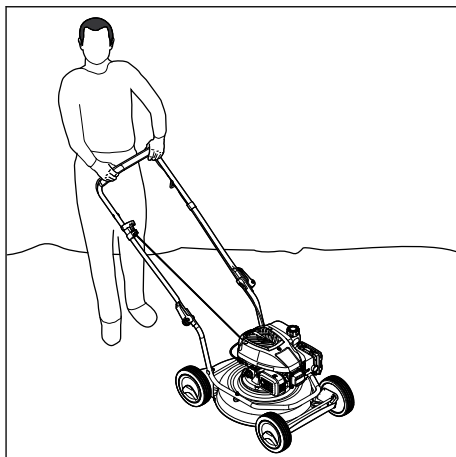

- ▶ Empurre o cortador de relva para a frente de forma lenta e controlada.

## 12 Após o trabalho

### 12.1 Após o trabalho

- ▶ Desligue o motor.
- ▶ Caso o cortador de relva esteja molhado: deixe o cortador de relva secar.
- ▶ Limpe o cortador de relva.

## 13 Transporte

### 13.1 Transportar o cortador de relva

- ▶ Desligue o motor.  
A lâmina não pode rodar.
- ▶ Extraia o conector da vela de ignição.

#### Empurrar o cortador de relva

- ▶ Empurre o cortador de relva para a frente de forma lenta e controlada.

#### Transportar o cortador de relva à mão

- ▶ Use luvas de proteção de material resistente.

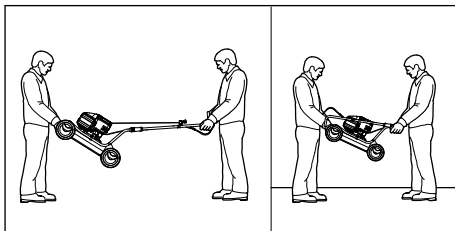

- ▶ Caso o cortador de relva seja transportado com o guiador aberto:
  - ▶ Uma pessoa deverá segurar na parte dianteira do cortador de relva com ambas as mãos no cárter e uma segunda pessoa deverá segurar no guiador com ambas as mãos.
  - ▶ O cortador de relva deverá ser levantado e transportado por duas pessoas.
- ▶ Caso o cortador de relva seja transportado com o guiador rebatido:
  - ▶ Rebata o guiador,  8.2.
  - ▶ Uma pessoa deverá segurar na parte dianteira do cortador de relva com ambas as mãos no cárter e uma segunda pessoa deverá segurar no guiador com ambas as mãos.
  - ▶ O cortador de relva deverá ser levantado e transportado por duas pessoas.

### Transportar o cortador de relva num veículo

- ▶ Fixe o cortador de relva na vertical de modo que não possa tombar nem mover-se.

## 14 Armazenamento

### 14.1 Guardar o cortador de relva

- ▶ Desligue o motor e deixe-o arrefecer.
- ▶ Extraia o conector da vela de ignição.
- ▶ Guarde o cortador de relva de modo a que estejam reunidas as seguintes condições:
  - O cortador de relva está fora do alcance das crianças.
  - O cortador de relva está limpo e seco.
  - O cortador de relva não pode tombar.
  - O cortador de relva não pode deslocar-se.

## 15 Limpeza

### 15.1 Colocar o cortador de relva com as rodas levantadas

- ▶ Deixe trabalhar até esvaziar o depósito do combustível.  
O motor desliga-se.
- ▶ Coloque o cortador de relva numa superfície plana.
- ▶ Coloque a altura de corte na posição 1,  11.2.

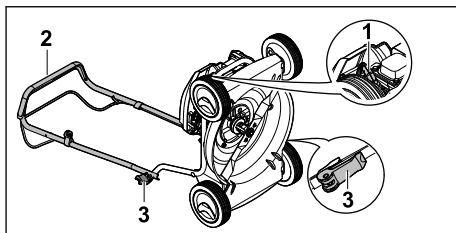

- ▶ Remova o conector da vela de ignição (1).
- ▶ Segure no guiador (2) e abra os tensores rápidos (3).
- ▶ Pouse o guiador (2) para trás.
- ▶ Coloque o cortador de relva com as rodas levantadas para trás.

### 15.2 Limpar o cortador de relva

- ▶ Desligue o motor.
- ▶ Deixe arrefecer o cortador de relva.
- ▶ Retire o conector da vela de ignição.
- ▶ Limpe o cortador de relva com um pano húmido.
- ▶ Limpe as ranhuras de ventilação com um pincel.
- ▶ Coloque o cortador de relva com as rodas levantadas.
- ▶ Limpe a área em torno da lâmina e a lâmina com uma tala de madeira, com uma escova macia ou com um pano húmido.

## 16 Fazer a manutenção

### 16.1 Intervalos de manutenção

Os intervalos de manutenção são definidos em função das condições do próprio ambiente e das condições de trabalho. A STIHL recomenda os seguintes intervalos de manutenção:

#### Motor

- ▶ Efetue a manutenção do motor conforme indicado no manual de utilização do motor.

#### Cortador de relva

- ▶ A verificação do cortador de relva deve ser feita uma vez por ano por um distribuidor oficial STIHL.

### 16.2 Montar e desmontar a lâmina

#### 16.2.1 Desmontar a lâmina

- ▶ Desligue o motor.
- ▶ Extraia o conector da vela de ignição.
- ▶ Coloque o cortador de relva com as rodas levantadas.

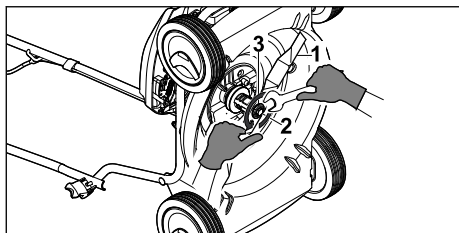

- ▶ Segure na lâmina (1).
- ▶ Desenrosque o parafuso (2) e remova-o com a anilha (3).
- ▶ Remova a lâmina (1).
- ▶ Elimine o parafuso (2) e a anilha (3).  
Ao montar a lâmina (1), utilize um parafuso novo e uma anilha nova.

### 16.2.2 Montar a lâmina

- ▶ Desligue o motor.
- ▶ Extraia o conector da vela de ignição.
- ▶ Coloque o cortador de relva com as rodas levantadas.

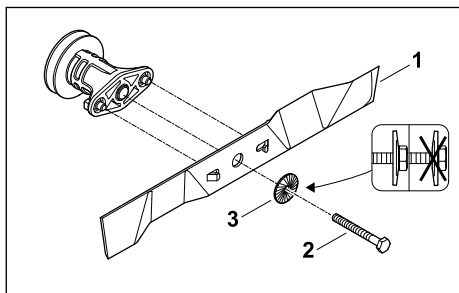

- ▶ Coloque a nova anilha (3) no novo parafuso (2).
- ▶ Aplique o fixador de parafusos Loctite 243 na rosca do parafuso (2).
- ▶ Coloque a lâmina (1) de modo que as elevações da superfície de contacto engatem nos entalhes da lâmina (1).
- ▶ Enrosque o parafuso (2) juntamente com a anilha (3).

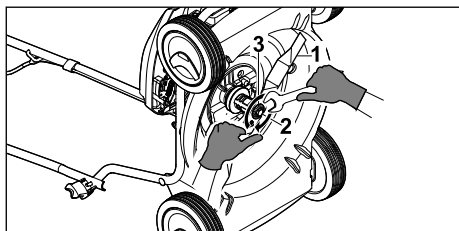

- ▶ Segure na lâmina (1).
- ▶ Aperte o parafuso (2) com 65 Nm.

## 16.3 Afiar e equilibrar a lâmina

É necessária muita prática para afiar e equilibrar corretamente a lâmina.

A STIHL aconselha a que a lâmina seja afiada e equilibrada por um distribuidor oficial STIHL.

### ⚠ ATENÇÃO

- Os gumes da lâmina são afiados. O utilizador pode cortar-se.
  - ▶ Use luvas de proteção de material resistente.

- ▶ Desligue o motor.
- ▶ Retire o conector da vela de ignição.
- ▶ Coloque o cortador de relva com as rodas levantadas.
- ▶ Desmonte a lâmina.
- ▶ Afie a lâmina. Respeite o ângulo de afiação e arrefeça a lâmina, 19.2.  
A lâmina não pode adquirir uma tonalidade azul ao ser afiada.
- ▶ Monte a lâmina.
- ▶ Caso existam dúvidas: dirija-se a um distribuidor oficial STIHL.

## 17 Reparar

### 17.1 Reparar o cortador de relva

O utilizador não pode reparar o cortador de relva e a lâmina de forma autónoma.

- ▶ Caso o cortador de relva ou a lâmina estejam danificados: não utilize o cortador de relva nem a lâmina e dirija-se a um distribuidor oficial STIHL.
- ▶ Caso as placas informativas estejam ilegíveis ou danificadas: solicite a substituição das placas informativas junto de um distribuidor oficial STIHL.

## 18 Eliminação de avarias

### 18.1 Resolver avarias do cortador de relva

| Avaria  | Causa   | Solução   |
|---|---|---|
| Não é possível ligar o motor.   | O arco de comando do mecanismo de corte não está premido.   | ▶ Dê arranque ao motor conforme descrito no presente manual de utilização.                              |
|   | O depósito do combustível está vazio.   | ▶ Reabasteça o cortador de relva.   |
|   | A conduta do combustível está obstruída.  | ▶ Dirija-se a um distribuidor oficial STIHL.  |
|   | O combustível no depósito é de má qualidade, está sujo ou já é velho.   | ▶ Utilizar gasolina sem chumbo de marca novo.   |
|   | O filtro de ar está sujo.   | ▶ Dirija-se a um distribuidor oficial STIHL.  |
|   | O conector da vela de ignição foi retirado da vela de ignição ou o cabo de ignição não está bem ligado ao conector. | ▶ Encaixe o conector da vela de ignição.<br>▶ Verifique a ligação entre o cabo de ignição e o conector. |
|   | A vela de ignição tem fuligem, está danificada ou existe uma distância incorreta dos elétrodos.                     | ▶ Limpe ou substitua a vela de ignição.<br>▶ Ajuste a distância dos elétrodos.                          |
|   | A resistência na lâmina é demasiado elevada.  | ▶ Defina uma altura de corte superior.<br>▶ Ligue o motor sobre relva mais curta.                       |
| Dificuldades ao dar arranque ao motor ou a potência do motor diminui. | O cárter do cortador de relva está entupido.  | Limpe o cortador de relva.  |
|   | A altura de corte está ajustada numa posição demasiado baixa ou a velocidade de avanço é demasiado elevada.         | Adapte a altura de corte ou corte a relva mais devagar.   |
|   | Há água no depósito de combustível e no carburador ou o carburador está entupido.                                   | Esvazie o depósito de combustível, limpe a conduta do combustível e o carburador.                       |
|   | O depósito do combustível está sujo.  | Dirija-se a um distribuidor oficial STIHL.  |
|   | O filtro de ar está sujo.   | Dirija-se a um distribuidor oficial STIHL.  |
|   | A vela de ignição tem fuligem.  | Limpe ou substitua a vela de ignição.   |
| O motor fica muito quente.  | O nível do óleo do motor é demasiado reduzido.  | Reabasteça com óleo do motor ou mude-o, conforme descrito no manual de utilização do motor.             |
|   | As alhetas de refrigeração estão sujas.   | Limpe o cortador de relva.  |
| O cortador de relva vibra fortemente.                                 | A lâmina está danificada.   | Substitua a lâmina.   |
|   | A lâmina não está corretamente montada.   | Monte a lâmina.   |
| A relva não é corretamente cortada.                                   | A lâmina está embotada ou gasta.  | Afie ou substitua a lâmina.   |



## 19 Dados técnicos

### 19.1 Cortador de relva STIHL RM 2.1 R, RM 2.0 RC

Tipo de motor:

- RM 2.1 R: STIHL EVC 200
- RM 2.0 RC: KOHLER HD675

Cilindrada:

- RM 2.1 R: 139 cm<sup>3</sup>
- RM 2.0 RC: 149 cm<sup>3</sup>

Potência:

- RM 2.1 R: 2,1 kW (2,8 CV) às 2800 rpm
- RM 2.0 RC: 2,2 kW (3,0 CV) às 2800 rpm

Rotação:

- RM 2.1 R: 2800 rpm
- RM 2.0 RC: 2800 rpm

Volume máximo do depósito de combustível:

- RM 2.1 R: 0,9 l
- RM 2.0 RC: 1,4 l

Peso:

- RM 2.1 R: 24 kg
- RM 2.0 RC: 27 kg

Largura de corte:

- RM 2.1 R: 46 cm
- RM 2.0 RC: 46 cm

### 19.2 Lâminas

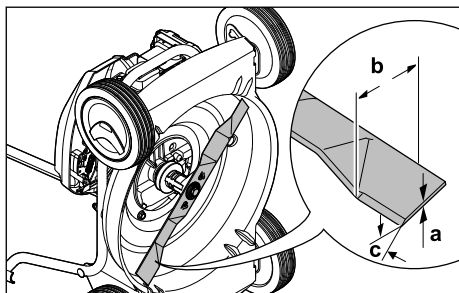

- Espessura mínima a: 2,0 mm
- Largura mínima b: 45 mm
- Ângulo de afiação c: 30°

### 19.3 Valores de ruído e de vibração

#### RM 2.1 R

O valor K referente ao nível de pressão acústica é de 2 dB(A). O valor K referente ao nível de potência acústica é de 1,4 dB(A). O valor K referente aos valores de vibração é de 3,16 m/s<sup>2</sup>.

- Nível de pressão acústica  $L_{pA}$  medido de acordo com a 2006/42/EC: 79 dB(A)
- Nível de potência acústica  $L_{WA}$  medido de acordo com a 2000/14/EC: 91 dB(A)

- Valor de vibração  $a_{hv}$  medido de acordo com a EN 12096, guiador: 7,90 m/s<sup>2</sup>

#### RM 2.0 RC

O valor K referente ao nível de pressão acústica é de 2 dB(A). O valor K referente ao nível de potência acústica é de 2,1 dB(A). O valor K referente aos valores de vibração é de 2,20 m/s<sup>2</sup>.

- Nível de pressão acústica  $L_{pA}$  medido de acordo com a 2006/42/EC: 79 dB(A)
- Nível de potência acústica  $L_{WA}$  medido de acordo com a 2000/14/EC: 91,3 dB(A)
- Valor de vibração  $a_{hv}$  medido de acordo com a EN 12096, guiador: 4,40 m/s<sup>2</sup>

É possível consultar informações sobre o cumprimento da diretiva 2002/44/EC relativa à informação sobre os agentes físicos (vibrações) em [www.stihl.com/vib](http://www.stihl.com/vib).

### 19.4 REACH

REACH designa um decreto CE para registar, avaliar e autorizar produtos químicos.

Informações para cumprir o decreto REACH podem ser consultadas no site [www.stihl.com/reach](http://www.stihl.com/reach).

## 20 Peças de reposição e acessórios

### 20.1 Peças de reposição e acessórios

**STIHL** Estes símbolos identificam peças de reposição originais da STIHL e acessórios originais da STIHL.

A STIHL recomenda a utilização de peças de reposição originais da STIHL e acessórios originais da STIHL.

Peças de reposição e acessórios de outros fabricantes não podem ser avaliados pela STIHL quanto a fiabilidade, segurança e adequação apesar do constante acompanhamento oferecido e a STIHL não se pode responsabilizar pela sua utilização.

As peças de reposição originais da STIHL e os acessórios originais da STIHL estão disponíveis num revendedor especializado da STIHL.

### 20.2 Peças de reposição importantes

A firma STIHL não se responsabiliza por quaisquer danos pessoais e materiais resultantes da

utilização de componentes e peças de reposição não aprovadas.

- Lâmina: 6357 702 0102
- Parafuso da lâmina: 9008 319 9028
- Anilha: 0000 702 6600

## 21 Eliminar

### 21.1 Eliminar o cortador de relva

É possível consultar informações sobre a eliminação num distribuidor oficial STIHL.

- ▶ Elimine o cortador de relva, a lâmina, a gasolina, o óleo do motor, os acessórios e a embalagem de forma correta e ecológica.

## 22 Declaração de conformidade CE

### 22.1 Cortador de relva STIHL RM 2.1 R, RM 2.0 RC

STIHL Tirol GmbH  
Hans Peter Stihl-Straße 5  
6336 Langkampfen

Áustria

declara sob a sua exclusiva responsabilidade que

- Modelo: Cortador de relva
- Marca: STIHL
- Tipo: RM 2.1 R, RM 2.0 RC
- Identificação de série:
  - 6357

satisfaz as disposições aplicáveis das diretivas 2000/14/EC, 2006/42/EC, 2014/30/EU e 2011/65/EU e foi desenvolvido e produzido em conformidade com as versões válidas à data da produção das seguintes normas: EN ISO 5395-1, EN ISO 5395-2, EN ISO 14982.

Nome e endereço da entidade nomeada envolvida:

TÜV Rheinland LGA Products GmbH  
Tillystraße 2

90431 Nürnberg, Alemanha

Para determinar o nível de potência acústica medido e garantido, foram respeitados os termos da diretiva 2000/14/EC, anexo VIII.

Nível de potência acústica medido:

- RM 2.1 R: 91 dB(A)
- RM 2.0 RC: 91,3 dB(A)

Nível de potência acústica garantido:

- RM 2.1 R: 92 dB(A)
- RM 2.0 RC: 93 dB(A)

A documentação técnica está guardada junto da autorização do produto da STIHL Tirol GmbH.

O ano de fabrico e o número de máquina encontram-se indicados no cortador de relva.

Langkampfen, 02.01.2020

STIHL Tirol GmbH

em representação de



Matthias Fleischer, responsável pela área de Pesquisa e Desenvolvimento

em representação de



Sven Zimmermann, responsável pela área da Qualidade

### 22.2 Importador para a Grã-Bretanha

ANDREAS STIHL Ltd.  
Stihl House  
Stanhope Road  
CAMBERLEY  
SURREY GU15 3YT  
Great Britain

## Obsah

|    |  |     |
|----|--|-----|
| 1  | Úvod.....  | 195 |
| 2  | Informácie k tomuto návodu na obsluhu.           | 195 |
| 3  | Prehľad.....                                     | 196 |
| 4  | Bezpečnostné upozornenia.....                    | 196 |
| 5  | Pripravenie kosačky na trávu na použitie.....    | 201 |
| 6  | Doplnenie motorového oleja.....                  | 201 |
| 7  | Natankujte kosačku na trávu.....                 | 202 |
| 8  | Nastavenie kosačky na trávu pre používateľa..... | 202 |
| 9  | Štartovanie a vypnutie motora.....               | 203 |
| 10 | Skontrolujte kosačku na trávu.....               | 203 |
| 11 | Práca s kosačkou na trávu.....                   | 203 |
| 12 | Po ukončení práce.....                           | 204 |
| 13 | Preprava.....                                    | 205 |
| 14 | Skladovanie.....                                 | 205 |
| 15 | Čistenie.....                                    | 205 |
| 16 | Údržba.....                                      | 205 |
| 17 | Oprava.....                                      | 206 |

|    |                                     |     |
|----|-------------------------------------|-----|
| 18 | Odstraňovanie porúch.....           | 207 |
| 19 | Technické údaje.....                | 207 |
| 20 | Náhradné diely a príslušenstvo..... | 208 |
| 21 | Likvidácia.....                     | 208 |
| 22 | EÚ vyhlásenie o zhode.....          | 209 |

## 1 Úvod

Milá zákaznička, milý zákazník,

teší nás, že ste sa rozhodli pre výrobok spoločnosti STIHL. Naše výrobky vyvíjame a vyrábame v špičkovej kvalite podľa požiadaviek našich zákazníkov. Tým vznikajú výrobky s vysokou spoľahlivosťou aj pri extrémnom namáhaní.

Spoločnosť STIHL je tiež zárukou kvalitného servisu. Naše špecializované predajne zabezpečujú kompetentné poradenstvo a zaškolenie, ako aj rozsiahlu technickú podporu.

Spoločnosť STIHL sa výslovne hlási k trvalému a zodpovednému prístupu k životnému prostrediu. Tento návod na obsluhu vám ma pomôcť v tom, aby ste mohli váš výrobok STIHL používať s dlhou životnosťou bezpečne a šetrne k životnému prostrediu.

Ďakujeme vám za vašu dôveru a želáme vám veľa radosť s výrobkom spoločnosti STIHL.



Dr. Nikolas Stihl

**DÔLEŽITÉ! PRED POUŽITÍM PREČÍTAJTE A USCHOVAJTE.**

## 2 Informácie k tomuto návodu na obsluhu

### 2.1 Platná dokumentácia

Tento návod na obsluhu je originálny návod na obsluhu od výrobcu v zmysle smernice EÚ 2006/42/EC.

Platia miestne bezpečnostné predpisy.

- ▶ Okrem tohto návodu na obsluhu je potrebné si prečítať, pochopiť a uchovať nasledujúce dokumenty:
  - RM 2.1 R Návod na obsluhu motora STIHL EVC 200.2
  - RM 2.0 RC Návod na obsluhu motora KOHLER HD675

### 2.2 Označenie výstražných upozornení v texte



#### NEBEZPEČENSTVO

- Upozornenie poukazuje na nebezpečenstvá, ktoré vedú k ťažkým zraneniam alebo smrti.
  - ▶ Uvedené opatrenia môžu ťažkým zraneniam alebo smrti zabrániť.



#### VAROVANIE

- Upozornenie poukazuje na nebezpečenstvá, ktoré **môžu** viesť k ťažkým zraneniam alebo smrti.
  - ▶ Uvedené opatrenia môžu ťažkým zraneniam alebo smrti zabrániť.

#### UPOZORNENIE

- Upozornenie poukazuje na nebezpečenstvá, ktoré **môžu** viesť k vecným škodám.
  - ▶ Uvedené opatrenia môžu vecným škodám zabrániť.

### 2.3 Symboly v texte



Tento symbol odkazuje na kapitolu v tomto návode na obsluhu.

## 3 Prehľad

### 3.1 Kosačka na trávnu

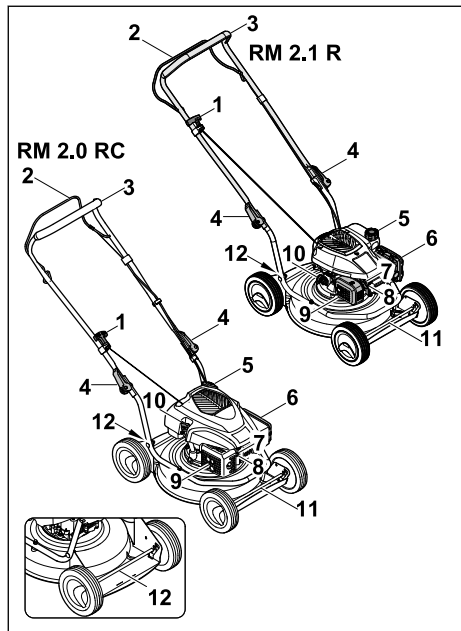

- 1 Rukoväť štartéra**  
Rukoväť štartéra slúži na spustenie motora.
- 2 Spínacia konzola kosenia**  
Spínacia konzola pohonu kosačky slúži na spustenie a odstavenie motora.
- 3 Vodiace držadlo**  
Vodiace držadlo slúži na držanie, vedenie a prepravu kosačky na trávnu.
- 4 Rýchlopínacia páka**  
Rýchlopínacie páky slúžia na pevné uchytie nie držadla na kosačku na trávnu.
- 5 Uzáver palivovej nádrže**  
Uzáver palivovej nádrže uzatvára otvor na plnenie benzínu.
- 6 Kryt filtra**  
Kryt filtra zakrýva vzduchový filter.
- 7 Zapaľovacia sviečka**  
Zapaľovacia sviečka zapaľuje zmes paliva a vzduchu v motore.
- 8 Koncovka zapaľovacej sviečky**  
Koncovka zapaľovacej sviečky spája zapaľovací kábel so zapaľovacou sviečkou.

### 9 Tlmič výfuku

Tlmič výfuku zamedzuje šíreniu emisií hluku kosačky na trávnu.

### 10 Uzáver motorového oleja

Uzáver motorového oleja uzatvára otvor na plnenie motorového oleja.

### 11 Prestavenie výšky kosenia vpredu

Prestavenie výšky kosenia slúži na nastavenie výšky kosenia.

### 12 Prestavenie výšky kosenia vzadu

Prestavenie výšky kosenia slúži na nastavenie výšky kosenia.

### 3.2 Symboly

Symboly sa môžu nachádzať na kosačke na trávnu a majú nasledujúce významy:



Garantovaná hladina akustického výkonu podľa smernice 2000/14/EC v dB(A), aby bolo možné porovnať emisie výrobkov.



Tento symbol označuje uzáver palivovej nádrže.



Tento symbol označuje uzáver motorového oleja.

## 4 Bezpečnostné upozornenia

### 4.1 Výstražné symboly

Výstražné symboly na kosačke na trávnu majú nasledujúci význam:



Dodržiavajte bezpečnostné pokyny a ich opatrenia.



Prečítajte si návod na obsluhu, porozumejte mu a uschovajte ho.



Dodržiavajte bezpečnostné pokyny k vymršteným predmetom a ich opatreniam.



Nedotýkajte sa otáčajúceho sa rezného noža.



Počas prepravy, uschovania, údržby alebo opravy vyťahujte koncovku zapaľovacej sviečky.



Dodržiujte bezpečný odstup.

## 4.2 Použitie v súlade s predpísaným účelom

Kosačka na trávnu STIHL RM 2.1 R alebo RM 2.0 RC slúži na kosenie trávy.

### ▲ VAROVANIE

- Ak sa kosačka na trávnu nepoužíva v súlade s predpísaným účelom, môže dôjsť k vážnym poraniam alebo usmrteniu osôb a k vecným škodám.
  - ▶ Kosačku na trávnu používajte tak, ako je popísané v tomto návode na obsluhu a v návode na obsluhu motora.

## 4.3 Požiadavky na používateľa

### ▲ VAROVANIE

- Používatelia bez školenia nedokážu rozpoznať ani predvídať nebezpečenstvá vyplývajúce z používania kosačky na trávnu. Používateľ alebo iné osoby sa môžu ťažko zraniť alebo môžu zomrieť.



- ▶ Prečítajte si návod na obsluhu, porozumejte mu a uschovajte ho.

- ▶ Ak sa kosačka na trávnu odovzdáva inej osobe: Odovzdajte návod na obsluhu kosačky na trávnu a motora.
- ▶ Zabezpečte, aby používateľ spĺňal nasledujúce požiadavky:
  - Používateľ je odpočívajúci.
  - Používateľ je telesne, zmyslovo aj mentálne schopný obsluhovať kosačky na trávnu a pracovať s nimi. Ak je používateľ schopný vykonávať tieto činnosti s telesným, zmyslovým alebo duševným obmedzením, môže používateľ pracovať so strojom iba pod dozorom alebo podľa pokynov zodpovednej osoby.
  - Používateľ dokáže rozpoznať a predvídať nebezpečenstvá vyplývajúce z používania kosačky na trávnu.
  - Používateľ si je vedomý, že zodpovedá za nehody a poškodenia.
  - Používateľ je plnoletý alebo je odborne vzdelávaný pod dohľadom v súlade s národnými predpismi.
  - Používateľ dostal poučenie od špecializovaného predajcu STIHL alebo od odbornej osoby skôr, ako prvýkrát začal pracovať s kosačkou na trávnu.
  - Používateľ nie je obmedzený v dôsledku alkoholu, liekov ani drog.

- ▶ Ak nastanú nejasnosti: Vyhľadajte špecializovaného predajcu STIHL.

## 4.4 Odev a vybavenie

### ▲ VAROVANIE

- Počas práce sa môžu vymršťovať predmety vysokou rýchlosťou. Používateľ sa môže zraniť.
  - ▶ Noste dlhé nohavice z odolného materiálu.
- Počas práce dochádza k huku. Hluk môže poškodiť sluch.
  - ▶ Používajte chrániče sluchu.
- Počas práce sa môže rozvrieť prach. Vdýchnutý prach môže poškodiť zdravie a spustiť alergické reakcie.
  - ▶ Ak sa rozvíri prach: Noste protiprachovú masku.
- Nevhodný odev sa môže zachytiť do dreva, krovia a do kosačky na trávnu. Používatelia bez vhodného odevu sa môžu ťažko zraniť.
  - ▶ Noste úzko priliehavý odev.
  - ▶ Odložte šály a šperky.
- Počas čistenia, údržby alebo prepravy sa môže používateľ dostať do kontaktu s rezným nožom. Používateľ sa môže zraniť.
  - ▶ Noste pracovné rukavice z odolného materiálu.
  - ▶ Noste pevnú zatvorenú obuv s drsnou podrážkou.
- Ak používateľ nosí nevhodnú obuv, môže sa pošmyknúť. Používateľ sa môže zraniť.
- Počas ostrenia rezného noža sa môžu vymršťiť častice materiálu. Používateľ sa môže zraniť.
  - ▶ Noste úzke priliehavé ochranné okuliare. Vhodné ochranné okuliare sú skontrolované podľa normy EN 166 alebo podľa národných predpisov a v obchode sú dostupné s príslušným označením.
  - ▶ Noste pracovné rukavice z odolného materiálu.

## 4.5 Pracovná oblasť a okolie

### ▲ VAROVANIE

- Nezúčastnené osoby, deti a zvieratá nemusia rozpoznať a odhadnúť nebezpečenstvá kosačky na trávnu a vymršťovaných predmetov. Nezúčastnené osoby, deti a zvieratá sa môžu ťažko zraniť a môžu vzniknúť vecné škody.



- ▶ Nezúčastnené osoby, deti a zvieratá držte vo vzdialenosti od pracovnej oblasti.

- ▶ Dodržujte vzdialenosť od predmetov.

- ▶ Kosačku na trávu nenechávajte bez dozoru.
- ▶ Zabezpečte, aby sa deti nemohli hrať s kosačkou na trávu.
- Ak motor beží, z tlmiča výfuku prúdia horúce výfukové plyny. Horúce výfukové plyny môžu spôsobiť vzniknutie ľahko zápalných materiálov a vyvolať požiar.
  - ▶ V dosahu prúdu výfukových plynov sa nesmú nachádzať ľahko zápalné materiály.

## 4.6 Bezpečný stav

### 4.6.1 Kosačka na trávu

Kosačka na trávu je v bezpečnom stave, ak sú splnené nasledovné požiadavky:

- Kosačka na trávu nie je poškodená.
- Z kosačky na trávu neuniká benzín.
- Uzáver palivovej nádrže je uzatvorený.
- Z kosačky na trávu neuniká motorový olej.
- Uzáver motorového oleja je uzatvorený.
- Kosačka na trávu je čistá.
- Ovládacie prvky fungujú a sú nezmenené.
- Rezný nôž je správne namontovaný.
- Do tejto kosačky na trávu je namontované originálne príslušenstvo spoločnosti STIHL.
- Príslušenstvo nie je správne namontované.
- Odpružené mechanizmy sú nepoškodené a funkčné.
- Pri uvoľnení spínacej konzoly pohonu kosačky sa motor vypína.



## ▲ VAROVANIE

- V stave, ktorý nie je bezpečný, diely viac nemusia správne fungovať, bezpečnostné zariadenia viac nepôsobia a uniká palivo. Osoby sa môžu ťažko zraniť alebo môžu zomrieť.
  - ▶ Nepracujte s poškodenou kosačkou na trávu.
  - ▶ Ak z kosačky na trávu uniká benzín: Nepracujte s kosačkou na trávu a vyhľadajte špecializovaného predajcu STIHL.
  - ▶ Uzavrte uzáver palivovej nádrže.
  - ▶ Ak z kosačky na trávu uniká motorový olej: Nepracujte s kosačkou na trávu a vyhľadajte špecializovaného predajcu STIHL.
  - ▶ Uzavrte uzáver motorového oleja.
  - ▶ Ak kosačka na trávu znečistená: Vyčistite kosačku na trávu.
  - ▶ Nemanipulujte s kosačkou na trávu a s jej bezpečnostnými systémami.
  - ▶ Zakázané sú manipulácie s kosačkou na trávu s cieľom zvýšiť výkon alebo otáčky spaľovacieho motora.
  - ▶ Ak ovládacie prvky nefungujú: Nepracujte s kosačkou na trávu.

- ▶ Odpružené mechanizmy môžu vrátiť nahromadenú energiu.
- ▶ Do tejto kosačky na trávu montujte originálne príslušenstvo spoločnosti STIHL.
- ▶ Rezný nôž montujte tak, ako je popísané v tomto návode na obsluhu.
- ▶ Príslušenstvo montujte tak, ako je popísané v tomto návode na obsluhu alebo v návode na obsluhu príslušenstva.
- ▶ Do otvorov kosačky na trávu nekladajte žiadne predmety.
- ▶ Opotrebované alebo poškodené štítky s upozoreniami treba vymeniť.
- ▶ Ak nastanú nejasnosti: Vyhľadajte špecializovaného predajcu STIHL.

### 4.6.2 Rezný nôž

Rezný nôž je v bezpečnom stave, ak sú splnené nasledovné požiadavky:

- Rezný nôž a montážne diely sú nepoškodené.
- Rezný nôž nie je zdeformovaný.
- Rezný nôž je správne namontovaný.
- Rezný nôž je správne naostrený.
- Rezný nôž je bez ostrín.
- Rezný nôž je správne vyvážený.
- Minimálna hrúbka a minimálna šírka rezného noža nie je prekročená,  19.2.
- Uhol ostria je dodržaný,  19.2.

## ▲ VAROVANIE

- V stave, ktorý nie je bezpečný, sa môžu diely rezného noža uvoľniť a vymrštiť. Osoby sa môžu ťažko zraniť.
  - ▶ Pracujte s nepoškodeným nožom a nepoškodenými montážnymi dielmi.
  - ▶ Správne namontujte rezný nôž.
  - ▶ Správne nabrúste rezný nôž.
  - ▶ Ak sa nedosiahne minimálna hrúbka alebo minimálna šírka: Vymeňte rezný nôž.
  - ▶ Nechajte rezný nôž vyvážiť špecializovaným predajcom STIHL.
  - ▶ Ak nastanú nejasnosti: Vyhľadajte špecializovaného predajcu STIHL.

## 4.7 Palivo a tankovanie

### ▲ VAROVANIE

- Palivom používaným pre túto kosačku na trávu je benzín. Benzín je mimoriadne horľavý. Ak benzín príde do kontaktu s otvoreným ohňom alebo horúcimi predmetmi, môže spôsobiť požiar alebo výbuch. Osoby sa môžu ťažko zraniť alebo zomrieť a môžu vzniknúť vecné škody.
  - ▶ Chráňte benzín pred teplom a ohňom.
  - ▶ Nevylievajte benzín.

- ▶ Ak došlo k rozliatiu benzínu: Benzín utrite handrou a nepokúšajte sa naštartovať motor, kým nebudú všetky časti kosačky na trávu suché.
- ▶ Fajčenie zakázané.
- ▶ Netankujte v blízkosti ohňa.
- ▶ Pred dopĺňaním paliva vypnite motor a nechajte ho vychladnúť.
- ▶ Ak je potrebné nádrž vyprázdniť: Vykonaajte to na otvorenom priestranstve.
- ▶ Naštartujte motor najmenej 3 m od miesta dopĺňovania paliva.
- ▶ Kosačku na trávu s benzínom v nádrži nikdy neskladujte v budove.
- Vdýchnuté benzínové výpary môžu spôsobiť otrávenie osôb.
  - ▶ Nevdychujte benzínové výpary.
  - ▶ Tankovanie vykonajte na dobre vetranom mieste.
- Kosačka na trávu sa počas práce zohreje. Benzín sa rozširuje a v palivovej nádrži sa môže vytvárať pretlak. Pri otváraní uzáveru palivovej nádrže, môže dôjsť k vystreknutiu benzínu. Vystrekujúci benzín sa môže vznietiť. Používateľ sa môže ťažko zraniť.
  - ▶ Kosačku na trávu nechajte najprv vychladnúť a potom otvorte uzáver palivovej nádrže.
- Oblečenie prichádzajúce do styku s benzínom je ľahko horľavé. Osoby sa môžu ťažko zraniť alebo zomrieť a môžu vzniknúť vecné škody.
  - ▶ Ak oblečenie prišlo do styku s benzínom: Vymeňte oblečenie.
- Benzín môže ohroziť životné prostredie.
  - ▶ Nevylievajte palivo.
  - ▶ Benzín zlikvidujte v súlade s predpismi ekologickým spôsobom.
- Ak sa benzín dostane do kontaktu s pokožkou alebo očami, môže ich podráždiť.
  - ▶ Vyvarujte sa kontaktu s benzínom.
  - ▶ Ak sa dostane do kontaktu s pokožkou: Umyte postihnuté miesta na pokožke dostatočným množstvom vody a mydla.
  - ▶ Ak sa dostane do kontaktu s očami: Umyvajte oči aspoň 15 minút dostatočným množstvom vody a vyhľadajte lekára.
- Zapaľovacie zariadenie kosačky na trávu vytvára iskry. Iskry môžu uniknúť von a v ľahko zápalnom prostredí alebo výbušnom spustiť požiare a výbuchy. Osoby sa môžu ťažko zraniť alebo zomrieť a môžu vzniknúť vecné škody.
  - ▶ Používajte zapaľovacie sviečky uvedené v návode na obsluhu motora.
  - ▶ Zaskrutkujte zapaľovaciu sviečku a dotiahnite ju.

- ▶ Pevne zatlačte koncovku zapaľovacej sviečky.
- Ak sa do kosačky na trávu doplní benzín, ktorý nie je vhodný pre motor, môže dôjsť k poškodeniu kosačky na trávu.
  - ▶ Používajte čerstvý bezolovnatý značkový benzín.
  - ▶ Dodržiavajte údaje uvedené v návode na obsluhu motora.

## 4.8 Pracovanie

### **▲** VAROVANIE

- Ak používateľ neštartuje motor náležitým spôsobom, môže používateľ stratiť kontrolu nad kosačkou na trávu. Používateľ sa môže ťažko zraniť.
  - ▶ Spustenie motora vykonávajte tak, ako je popísané v tomto návode na obsluhu.
- Používateľ nemôže v určitých situáciách pracovať koncentrovane. Používateľ sa môže potknúť, spadnúť a ťažko sa zraniť.
  - ▶ Pracujte s pokojom a rozvahou.
  - ▶ Kosenie vykonávajte len ak máte dobrú viditeľnosť. V prípade zlého osvetlenia a viditeľnosti nepracujte s kosačkou na trávu.
    - ▶ Kosačku na trávu obsluhujte sami.
    - ▶ Dajte pozor na prekážky.
    - ▶ Nevykláľajte kosačku na trávu.
    - ▶ Na zemi pracujte v stojaci držte stabilitu.
    - ▶ Ak sa vyskytnú známky únavy: Zaradte pracovnú prestávku.
    - ▶ Ak sa kosí na svahu: Koste priečne k svahu.
    - ▶ So strojom nepracujte na svahu so stúpaním väčším než 25° (46,6 %).
    - ▶ Ak pracujete v blízkosti svahov, zrázov, priekop, smetísk a násypov, pri používaní kosačky na trávu postupujte s mimoriadnou opatrnosťou.
    - ▶ Pracovné časy plánujte tak, aby ste sa vyhlí vyšším zaťaženiam z dôvodu dlhšieho intervalu.
- Keď motor beží, vznikajú výfukové plyny. Vdýchnuté výfukové plyny môžu spôsobiť otrávenie osôb.
  - ▶ Nevdychujte výfukové plyny.
  - ▶ S kosačkou na trávu pracujte na dobre vetranom mieste.
  - ▶ Pri nevoľnosti, bolestiach hlavy, poruche zraku, poruche sluchu alebo závrate: Ukončite prácu a vyhľadajte lekára.
- Ak používa používateľ chrániče sluchu a motor beží, používateľ môže v obmedzenej miere vnímať a hodnotiť zvuky.

- ▶ Pracujte s pokojom a rozvahou.
- Kosačka na trávnu je vybavená zariadením na zastavenie motora.
  - ▶ Po uvoľnení spínacej konzoly pohonu kosačky sa motor a rezný nôž zastavia po 3 sekundách.
- Otáčajúci sa rezný nôž môže porezať používateľa. Používateľ sa môže ťažko zraniť.



- ▶ Stiahnite koncovku zapalovacej sviečky.



- ▶ Nedotýkajte sa otáčajúceho sa rezného noža.
- ▶ Ak je rezný nôž blokovaný predmetom: Zastavte motor. Až potom odstráňte predmet.
- Ak sa kosačka na trávnu počas práce zmení alebo sa správa neobvyčajne, môže byť kosačka na trávnu v nebezpečnom stave. Osoby sa môžu ťažko zraniť a môžu vzniknúť vecné škody.
  - ▶ Ukončite prácu a vyhľadajte špecializovaného predajcu STIHL.
- Počas práce môžu vzniknúť vibrácie spôsobené kosačkou na trávnu.
  - ▶ Používajte pracovné rukavice.
  - ▶ Urobte si pracovné prestávky.
  - ▶ Ak sa vyskytnú známky poruchy prekrvenia: Vyhľadajte lekára.
- Sledujte kosenú plochu a dbajte na prekážky. Ak počas práce narazí rezný nôž na cudzí predmet, môže dôjsť k vymrštnutiu rezného noža alebo jeho súčasťou vysokou rýchlosťou. Osoby sa môžu zraniť a môžu vzniknúť vecné škody.



- ▶ Z pracovnej oblasti odstráňte cudzie predmety, ako napríklad kamene, konáre, drôty, hračky alebo ostatné cudzie predmety. Zapustené predmety, ktoré sa nedá odstrániť, označte.

- Keď sa spínacia konzola kosenia pustí, otáča sa rezný nôž naďalej ešte krátky čas. Osoby sa môžu ťažko zraniť.



- ▶ Počkajte, kým sa rezný nôž prestane otáčať.

- Ak otáčajúci sa rezný nôž narazí na tvrdý predmet, môžu vzniknúť iskry. Iskry môžu v ľahko zápalnom prostredí spustiť požiar. Osoby sa môžu ťažko zraniť alebo zomrieť a môžu vzniknúť vecné škody.
  - ▶ Nepracujte v ľahko zápalnom prostredí.
- Ak sa kosačka na trávnu odstaví na šikmých plochách, môže sa nepozorovane odvaliť.

Osoby sa môžu zraniť a môžu vzniknúť vecné škody.

- ▶ Kosačku na trávnu pustíte, len ak stojí na rovnej ploche a nemôže sa sama odvaliť.
- Ak sa na vodiacom držadle upevňujú predmety, kosačka na trávnu sa môže prevrátiť kvôli pridanému závažiu. Osoby sa môžu zraniť a môžu vzniknúť vecné škody.
  - ▶ Na vodiace držadlo nepripievajte žiadne predmety.

## ▲ NEBEZPEČENSTVO

- Ak sa pracuje v okolí vedení, ktoré vedú napätie, môže sa rezný nôž dostať do kontaktu s týmito vedeniami a môže ich poškodiť. Používateľ sa môže ťažko zraniť alebo zomrieť.
  - ▶ Nepracujte v okolí vedení, ktoré vedú napätie.
- Ak sa pracuje počas búrky, môže používateľa zasiahnuť blesk. Používateľ sa môže ťažko zraniť alebo zomrieť.
  - ▶ Ak je búrka: Nepracujte.
- Ak sa pracuje počas dažďa, môže sa používateľ pošmyknúť. Používateľ sa môže ťažko zraniť alebo zomrieť.
  - ▶ Ak prší: Nepracujte.

## 4.9 Preprava

### ▲ VAROVANIE

- Počas prepravy sa kosačka na trávnu môže prevrátiť alebo pohybovať. Osoby sa môžu zraniť a môžu vzniknúť vecné škody.
  - ▶ Zastavte motor.
  - ▶ Počkajte, kým sa rezný nôž prestane otáčať.



- ▶ Stiahnite koncovku zapalovacej sviečky.

- ▶ Kosačku na trávnu zaistíte upínacími popruhmi, remeňmi alebo sieťou na vhodnej ložnej ploche tak, aby sa nepreklopila a nemohla sa pohybovať.
- Po tom, čo bol motor v prevádzke, môže byť tlmič výfuku a motor horúci. Používateľ sa môže počas prepravy popáliť.
  - ▶ Posunutie kosačky na trávnu.
- Kosačka na trávnu je ťažká. Ak používateľ prenáša kosačku na trávnu sám, môže sa zraniť.
  - ▶ Používajte pracovné rukavice.
  - ▶ Kosačku na trávnu noste vo dvojici.



## 4.10 Uskladnenie

### ▲ VAROVANIE

- Deti nedokážu spoznať a odhadnúť nebezpečenstvo kosačky na trávu. Deti sa môžu ťažko zraniť.
  - ▶ Zastavte motor.
  - ▶ Kosačku na trávu uskladnite mimo dosahu detí.
  - ▶ Kosačku na trávu uskladňujte čistú a suchú.
- Ak sa kosačka na trávu uchováva na šikmých plochách, môže sa nepozorovane odvaliť. Osoby sa môžu zraniť a môžu vzniknúť vecné škody.
  - ▶ Kosačku na trávu uchovávajte iba na rovných plochách.

## 4.11 Čistenie, údržba a oprava

### ▲ VAROVANIE

- Ak je počas čistenia, údržby alebo opráv naštartovaný motor, môže dôjsť k vážnym poraneniam alebo k vecným škodám.
  - ▶ Zastavte motor.



- ▶ Počkajte, kým sa rezný nôž prestane otáčať.



- ▶ Stiahnite koncovku zapaľovacej sviečky.

- Po tom, čo bol motor v prevádzke, môže byť tlmič výfuku a motor horúci. Osoby sa môžu popáliť.
  - ▶ Počkajte, kým sa tlmič výfuku a motor vychladí.
- Ostré čistiace prostriedky, čistenie prúdom vody alebo ostré predmety môžu poškodiť kosačku na trávu alebo rezný nôž. Ak sa kosačka na trávu alebo rezný nôž nečistia správne, nemusia diely viac správne fungovať a bezpečnostné zariadenia viac nepôsobia. Osoby sa môžu ťažko zraniť.
  - ▶ Kosačku na trávu a rezný nôž čistite tak, ako je popísané v návode na obsluhu, [15.2](#).
- Ak sa údržba alebo oprava kosačky na trávu alebo rezného noža nevykonáva správne, nemusia diely viac správne fungovať a bezpečnostné zariadenia viac nepôsobia. Osoby sa môžu ťažko zraniť alebo môžu zomrieť.
  - ▶ Opatrované alebo poškodené diely vymeňte.

- ▶ Ak je potrebná údržba alebo oprava kosačky na trávu: Vyhľadajte špecializovaného predajcu STIHL.
- ▶ Údržbu rezného noža vykonávajte tak, ako je popísané v tomto návode na obsluhu.
- Počas čistenia, údržby alebo opravy rezného noža sa môže používateľ porezať na ostrých rezných hranách. Používateľ sa môže zraniť.
  - ▶ Noste pracovné rukavice z odolného materiálu.
- Počas ostrenia môže byť rezný nôž horúci. Používateľ sa môže popáliť.
  - ▶ Počkajte, kým sa rezný nôž vychladí.
  - ▶ Noste pracovné rukavice z odolného materiálu.

## 5 Pripravenie kosačky na trávu na použitie

### 5.1 Pripravenie kosačky na trávu na použitie

Pred každým začiatkom práce sa musia vykonať nasledujúce kroky:

- ▶ Zabezpečte, aby sa nasledujúce diely nachádzali v bezpečnom stave:
  - Kosačka na trávu, [15.2](#).
  - Rezný nôž, [15.2](#).
- ▶ Vyčistite kosačku na trávu, [15.2](#).
- ▶ Skontrolujte rezný nôž, [10.2](#).
- ▶ Plnenie motorového oleja, [6.1](#).
- ▶ Vyklopte vodiace drážadlo, [8.1](#).
- ▶ Natankujte kosačku na trávu, [7.1](#).
- ▶ Nastavte výšku kosenia, [11.2](#).
- ▶ Kontrola ovládacích prvkov, [10.1](#).
- ▶ Ak nie je možné vykonať kroky: Nepoužívajte kosačku na trávu a vyhľadajte špecializovaného predajcu STIHL.

## 6 Doplnenie motorového oleja

### 6.1 Plnenie motorového oleja

Motorový olej vykonáva mazanie a chladí motor.

Špecifikácia motorového oleja a objem plnenia sú uvedené v návode na obsluhu motora.

**UPOZORNENIE**

- Stroj sa dodáva bez motorového oleja. Spustenie motora bez oleja alebo s malým množstvom motorového oleja môže poškodiť kosačku na trávnu.
  - ▶ Pred každým naštartovaním skontrolujte stav motorového oleja a v prípade potreby doplňte motorový olej.
- ▶ Doplnenie motorového oleja vykonávajte tak, ako je popísané v návode na obsluhu motora.

**7 Natankujte kosačku na trávnu****7.1 Natankovanie paliva do kosačky na trávnu****UPOZORNENIE**

- Ak sa do kosačky na trávnu doplní nesprávne palivo, môže dôjsť k poškodeniu kosačky na trávnu.
  - ▶ Dodržiavajte návod na obsluhu motora.
- ▶ Zastavte motor.
- ▶ Položte kosačku na trávnu na rovnú plochu.
- ▶ Oblasť okolo uzáveru palivovej nádrže vyčistite navlhčenou handrou.

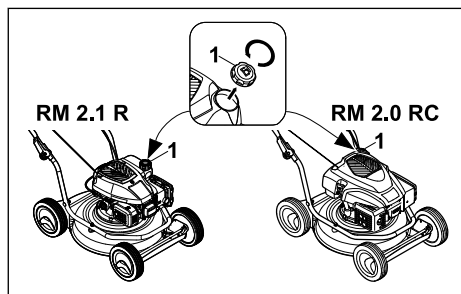

- ▶ Otáčajte uzáver palivovej nádrže (1) proti smeru hodinových ručičiek do tady, kým sa nebude dať vybrať uzáver palivovej nádrže.
- ▶ Vyberte uzáver palivovej nádrže (1).
- ▶ Vykonajte plnenie paliva tak, aby zostal voľný priestor minimálne 15 mm do okraja palivovej nádrže.
- ▶ Nasadte uzáver palivovej nádrže (1) na palivovú nádrž.
- ▶ Otáčajte uzáver palivovej nádrže (1) v smere hodinových ručičiek a dotiahnite rukou. Palivová nádrž je uzatvorená.

**8 Nastavenie kosačky na trávnu pre používateľa****8.1 Vyklopenie vodiaceho držadla**

- ▶ Zastavte motor.
- ▶ Stiahnite koncovku zapalovacej sviečky.
- ▶ Položte kosačku na trávnu na rovnú plochu.

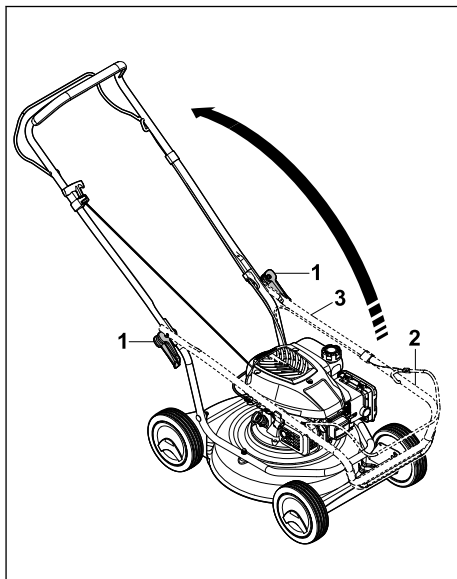

- ▶ Otvorte rýchlopúšiaciu páku (1), ak je táto páka zatvorená.
- ▶ Vyklopte vodiace držadlo (2) a dbajte na to, aby sa lanko (3) nezaseklo.
- ▶ Uzavrite rýchlopúšiaciu páku (1). Vodiace držadlo (2) je pevne spojené s kosačkou na trávnu.

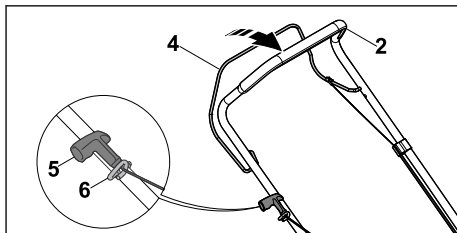

- ▶ Spínaciu konzolu pohonu kosačky (4) stlačte smerom k vodiacemu držadlu (2) a podržte ju stlačenú.
- ▶ Pomaly vytáhnite rukoväť štartéra (5) smerom k držiaku lanka (6).
- ▶ Rukoväť štartéra (5) zaveste na držiak lanka (6).
- ▶ Pustite spínaciu konzolu pohonu kosačky (4).

- ▶ Pripojte koncovku zapaľovacej sviečky späť.

## 8.2 Sklopenie vodiaceho držadla

Na úspornú prepravu alebo uschovanie je možné vodiace držadlo sklopiť.

- ▶ Zastavenie motora.
- ▶ Stiahnite koncovku zapaľovacej sviečky.
- ▶ Položte kosačku na trávu na rovnú plochu.
- ▶ Spínaciu konzolu pohonu kosačky stlačte smerom k vodiacemu držadlu a podržte ju stlačenú.
- ▶ Zaveste rukoväť štartéra na držiak lanka a pomaly zasuňte späť smerom k motoru.
- ▶ Pustíte spínaciu konzolu pohonu kosačky.
- ▶ Podržte vodiace držadlo a povoľte matice s hviezdicovou rukoväťou.
- ▶ Vodiace držadlo preklopte smerom dopredu.

## 9 Štartovanie a vypnutie motora

### 9.1 Štartovanie motora

- ▶ Položte kosačku na trávu na rovnú plochu.

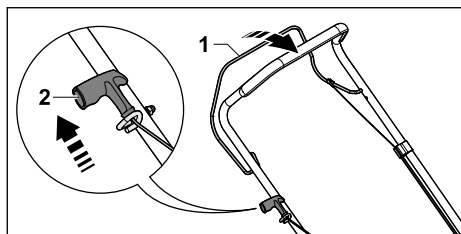

- ▶ Spínaciu konzolu pohonu motora (1) stlačte ľavou rukou smerom k vodiacemu držadlu a podržte ju stlačenú.
- ▶ Pravou rukou pomaly vyťahujte rukoväť štartéra (2), kým nepocítite zreteľný odpor.
- ▶ Rýchlo vyťahujte rukoväť štartéra (2) a potiahnite ju späť, kým sa motor nespustí.
- ▶ Ak motor neštartuje: Dodržiavajte návod na obsluhu motora.

### 9.2 Vypnutie motora

- ▶ Položte kosačku na trávu na rovnú plochu.
- ▶ Pustíte spínaciu konzolu pohonu kosačky. Motor sa vypne.
- ▶ Opustiť pozíciu používateľa.

## 10 Skontrolujte kosačku na trávu

### 10.1 Kontrola ovládacích prvkov



#### Spínacia konzola kosenia

- ▶ Zastavenie motora.
  - ▶ Potiahnite spínaciu konzolu kosenia úplne v smere vodiaceho držadla a znovu ju pustíte.
  - ▶ Ak spínacia konzola kosenia ide ťažko alebo sa neodpružuje do výstupnej polohy: Nepoužívajte kosačku na trávu a vyhľadajte špecializovaného predajcu STIHL.
- Spínacia konzola kosenia kolies je poškodená.

### 10.2 Kontrola rezného noža

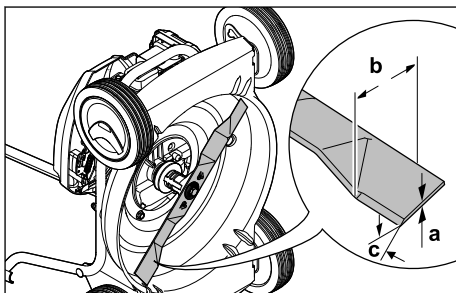
- ▶ Zastavte motor.
- ▶ Stiahnite koncovku zapaľovacej sviečky.
- ▶ Nainštalujte kosačku na trávu,  15.1.



- ▶ Odmerajte nasledujúce:
  - Hrúbka a
  - Šírka b
  - Uhol ostria c
- ▶ Ak sa nedosiahne minimálna hrúbka alebo minimálna šírka: Vymeňte rezný nôž,  19.2.
- ▶ Ak nie je dodržaný uhol ostria: Naostrite rezný nôž,  19.2.
- ▶ Ak nastanú nejasnosti: Vyhľadajte špecializovaného predajcu STIHL.

## 11 Práca s kosačkou na trávu

### 11.1 Podržanie a vedenie kosačky na trávu

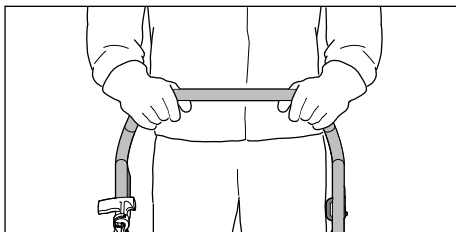

- ▶ Vodiace držadlo podržte obidvomi rukami tak, aby palec obopínal vodiace držadlo.

## 11.2 Nastavenie výšky kosenia

Je možné nastaviť 4 výšky kosenia:

- 30 mm = poloha 1
- 50 mm = poloha 2
- 70 mm = poloha 3
- 85 mm = poloha 4

Výška kosenia sa nastavuje oddelene v zadnej a prednej časti kosačky. Nastavenie výšky kosenia musí byť rovnaké v prednej aj zadnej časti zariadenia.

### Nastavenie výšky kosenia vzadu

- ▶ Zastavte motor.
- Rezný nôž sa nesmie otáčať.
- ▶ Položte kosačku na trávu na rovnú plochu.

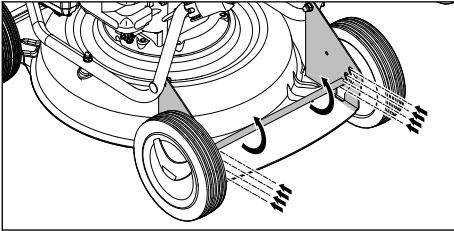

- ▶ Zatláčte nadol zadnú nápravu. Zadná náprava sa uvoľní a je možné ju prestať.
- ▶ Ľavú a pravú stranu zadnej nápravy nastavte do požadovanej polohy.

### Nastavenie výšky kosenia vpredu

- ▶ Zastavte motor.
- Rezný nôž sa nesmie otáčať.
- ▶ Položte kosačku na trávu na rovnú plochu.

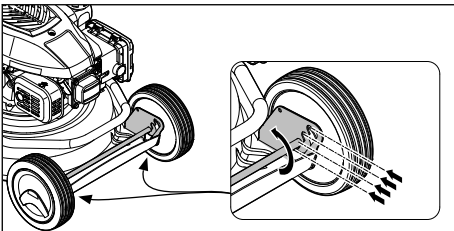

- ▶ Zatláčte nadol prednú nápravu. Predná náprava sa uvoľní a je možné ju prestať.
- ▶ Ľavú a pravú stranu prednej nápravy nastavte do požadovanej polohy.

## 11.3 Mulčovanie

Pri mulčovaní sa skosená tráva pôsobením silného prúdu vzduchu v priestore rotujúceho rezného noža ešte niekoľkokrát poseká na malé kúsky, ktoré sa potom vyfukujú späť ku koreňom pokoseného trávniku. Pokosená hmota zostáva ležať na trávniku, kde jednoducho zhnije, vďaka čomu potom slúži ako vysokohodnotné prírodné hnojivo. Pekný a hustý trávnik je možné dosiahnuť častým mulčovaním, pričom je potrebné pri kosení skrátiť výšku trávy o tretinu.

Predpoklady na dosiahnutie kvalitného mulčovania:

- Frekvencia: Na jar (hlavné obdobie rastu) najmenej 2-krát za týždeň, v lete a na jeseň najmenej 1-krát za týždeň.
- Podľa možnosti koste suchý trávnik.
- Používajte dobre naostrené rezné nože.
- Zvoľte pritom nízku rýchlosť pojazdu.
- Meňte smer kosenia a dbajte na to, aby sa okraje pokosených pruhov prekryvali.
- Veľmi vysokú trávu vždy koste postupne.



- ▶ Kosačku na trávu posúvajte dopredu pomaly a kontrolovane.

## 12 Po ukončení práce

### 12.1 Po práci

- ▶ Zastavenie motora.
- ▶ Ak je kosačka na trávu mokrá: Kosačku na trávu nechajte vyschnúť.
- ▶ Vyčistite kosačku na trávu.

## 13 Preprava

### 13.1 Prepravovanie kosačky na trávu

- ▶ Zastavte motor.  
Rezný nôž sa nesmie otáčať.
- ▶ Stiahnite koncovku zapalovacej sviečky.

#### Posunutie kosačky na trávu

- ▶ Kosačku na trávu posúvajte dopredu pomaly a kontrolovane.

#### Nosenie kosačky na trávu

- ▶ Noste pracovné rukavice z odolného materiálu.

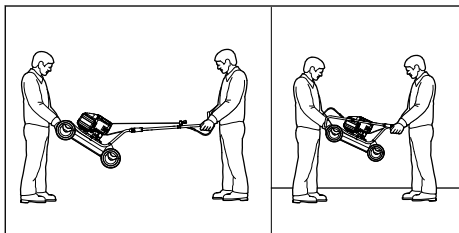

- ▶ Ak sa kosačka na trávu nosí s vyklopeným vodiacim držadlom:
  - ▶ Jedna osoba podrží obomi rukami kosačku na trávu na žacej skrini a druhá osoba ju obidvomi rukami podrží na vodiacom držadle.
  - ▶ Kosačku na trávu zdvíhajte a noste vo dvojici.
- ▶ Ak sa kosačka na trávu nosí so sklopeným vodiacim držadlom:
  - ▶ Sklopenie vodiaceho držadla, 8.2.
  - ▶ Jedna osoba podrží obomi rukami kosačku na trávu na žacej skrini a druhá osoba ju obidvomi rukami podrží na vodiacom držadle.
  - ▶ Kosačku na trávu zdvíhajte a noste vo dvojici.

#### Preprava kosačky na trávu pomocou vozidla

- ▶ Kosačku na trávu v stoji zaistíte tak, aby sa kosačka na trávu nepreklopila a nemohla sa pohybovať.

## 14 Skladovanie

### 14.1 Uschovanie kosačky na trávu

- ▶ Vypnite motor a nechajte ho vychladnúť.
- ▶ Stiahnite koncovku zapalovacej sviečky.
- ▶ Kosačku na trávu uschovávajú tak, aby boli splnené nasledovné požiadavky:
  - Kosačka na trávu je mimo dosahu detí.
  - Kosačka na trávu je suchá a čistá.

- Kosačka na trávu sa nemôže preklopiť.
- Kosačka na trávu sa nemôže preváliť.

## 15 Čistenie

### 15.1 Inštalácia kosačky na trávu

- ▶ Palivovú nádrž nechajte prázdnu.  
Motor sa vypne.
- ▶ Položte kosačku na trávu na rovnú plochu.
- ▶ Výšku kosenia nastavte na najvyšší stupeň v polohe 1, 11.2.

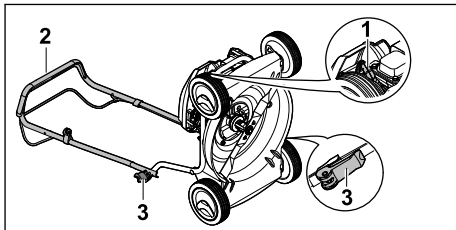

- ▶ Odpojte koncovku zapalovacej sviečky (1).
- ▶ Podržte vodiace držadlo (2) a otvorte rýchloupínaciu páku (3).
- ▶ Vodiace držadlo (2) uložte dozadu.
- ▶ Kosačku na trávu postavte dozadu.

### 15.2 Čistenie kosačky na trávu

- ▶ Zastavenie motora.
- ▶ Nechajte kosačku na trávu vychladnúť.
- ▶ Stiahnite koncovku zapalovacej sviečky.
- ▶ Kosačku na trávu vyčistite vlhkou utierkou.
- ▶ Vetracie otvory vyčistite pomocou štetca.
- ▶ Nainštalujte kosačku na trávu.
- ▶ Oblasť okolo rezného noža a rezný nôž vyčistite kúskom dreva, mäkkou kefkou alebo vlhkou utierkou.

## 16 Údržba

### 16.1 Interval údržby

Intervaly údržby závisia od podmienok okolitého prostredia a pracovných podmienok. Spoločnosť STIHL odporúča nasledujúce intervaly údržby:

#### Motor

- ▶ Údržbu motora vykonávajú tak, ako je popísané v návode na obsluhu motora.

#### Kosačka na trávu

- ▶ Každoročne nechajte skontrolovať kosačku na trávu u špecializovaného predajcu STIHL.

### 16.2 Demontáž a montáž noža

#### 16.2.1 Demontáž rezného noža

- ▶ Zastavte motor.

- ▶ Stiahnite koncovku zapaľovacej sviečky.
- ▶ Nainštalujte kosačku na trávnu.

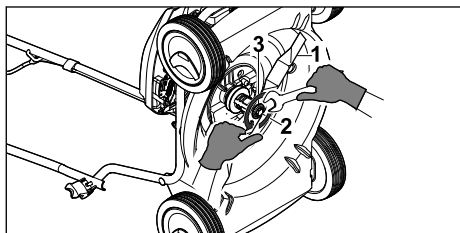

- ▶ Podržte rezný nôž (1).
- ▶ Vyskrutkujte skrutku (2) a spolu s podložkou (3) ju odoberte.
- ▶ Snímte rezný nôž (1).
- ▶ Zlikvidujte skrutku (2) a podložku (3). Na montáž rezného noža (1) použite novú skrutku a podložku.

### 16.2.2 Montáž rezného noža

- ▶ Zastavte motor.
- ▶ Stiahnite koncovku zapaľovacej sviečky.
- ▶ Nainštalujte kosačku na trávnu.

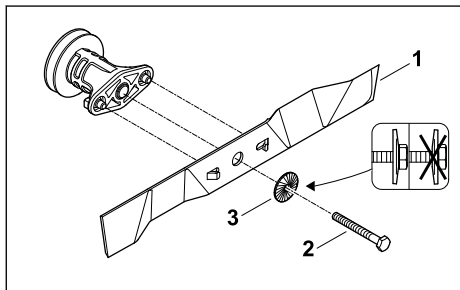

- ▶ Novú podložku (3) položte na novú skrutku (2).
- ▶ Na závit skrutky (2) naneste skrutkovú poistku Loctite 243.
- ▶ Rezný nôž (1) nasadzujte tak, aby hrbolce na dosadacej ploche zasahovali do výrezov rezného noža (1).
- ▶ Skrutku (2) zakrúťte spolu s podložkou (3).

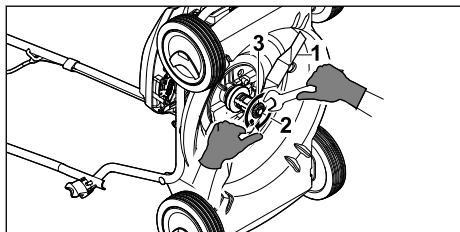

- ▶ Podržte rezný nôž (1).
- ▶ Skrutku (2) dotiahnite momentom 65 Nm.

## 16.3 Naostrenie a vyváženie rezného noža

Správne naostrenie a vyváženie rezného noža vyžaduje veľa cvičenia.

Spoločnosť STIHL odporúča, aby rezný nôž ostrial a vyvažoval špecializovaný predajca výrobkov značky STIHL.



### VAROVANIE

- Rezné hrany rezného noža sú ostré. Používateľ sa môže porezať.
  - ▶ Noste pracovné rukavice z odolného materiálu.

- ▶ Zastavenie motora.
- ▶ Stiahnite koncovku zapaľovacej sviečky.
- ▶ Nainštalujte kosačku na trávnu.
- ▶ Demontujte rezný nôž.
- ▶ Naostrite rezný nôž. Pritom dodržiavajte uhol brúsenia a vychladte rezný nôž, 19.2. Počas ostrenia nesmie rezný nôž zmodrieť.
- ▶ Namontujte rezný nôž.
- ▶ Ak nastanú nejasnosti: Vyhľadajte špecializovaného predajcu STIHL.

## 17 Oprava

### 17.1 Oprava kosačky na trávnu

Používateľ nemôže sám opravovať kosačku ani nôž.

- ▶ Ak je kosačka na trávnu znečistená alebo je poškodený nôž: Nepoužívajte kosačku na trávnu ani nôž a vyhľadajte špecializovaného predajcu STIHL.
- ▶ Ak sú štítky s upozornením nečitateľné alebo poškodené: Štítky s upozornením dajte vymeniť špecializovaným predajcom STIHL.

## 18 Odstraňovanie porúch

### 18.1 Odstránenie porúch kosačky na trávu

| Porucha  | Príčina   | Odstránenie problému  |
|--|---|---|
| Motor sa nedá naštartovať.                       | Spínacia konzola pohonu kosačky nie je zatlačená.   | ► Spustenie motora vykonávajte tak, ako je popísané v tomto návode na obsluhu.                          |
|  | Palivová nádrž je prázdna.  | ► Natankujte kosačku na trávu.  |
|  | Palivové potrubie je upchaté.   | ► Vyhľadajte špecializovaného predajcu STIHL.   |
|  | V nádrži sa nachádza nevhodné, znečistené alebo staré palivo.   | ► Používajte čerstvý značkový bezolovnatý benzín.   |
|  | Vzduchový filter je znečistený.   | ► Vyhľadajte špecializovaného predajcu STIHL.   |
|  | Koncovka zapalovacej sviečky nie je nasunutá na zapalovaciu sviečku alebo kábel zapalovania nie je správne pripojený ku koncovke. | ► Nasuňte koncovku zapalovacej sviečky.<br>► Skontrolujte správny kontakt kábla zapalovania a koncovky. |
|  | Zapalovacia sviečka je zanesená, poškodená alebo nesprávna vzdialenosť elektród.  | ► Vyčistite alebo vymeňte zapalovaciu sviečku.<br>► Nastavte vzdialenosť elektród.                      |
|  | Odpor rezného noža je príliš veľký.   | ► Nastavte väčšiu výšku kosenia.<br>► Motor štartujte v nižšej tráve.                                   |
| Motor je ťažké naštartovať alebo má slabý výkon. | Skriňa kosačky je upchatá.  | Vyčistite kosačku na trávu.   |
|  | Výška kosenia je nastavená príliš nízka alebo je rýchlosť pojazdu príliš vysoká.  | Upravte výšku kosenia alebo koste pomalšie.   |
|  | V palivovej nádrži a karburátore je voda alebo je karburátor zanesený.  | Vyprázdnite palivovú nádrž, vyčistite palivové potrubie a karburátor.                                   |
|  | Znečistená palivová nádrž.  | Vyhľadajte špecializovaného predajcu STIHL.   |
|  | Vzduchový filter je znečistený.   | Vyhľadajte špecializovaného predajcu STIHL.   |
|  | Zanesená zapalovacia sviečka.   | Vyčistite alebo vymeňte zapalovaciu sviečku.  |
| Motor sa nadmerne prehrieva.                     | Hladina motorového oleja je príliš nízka.   | Doplňte alebo vymeňte motorový olej, ako je popísané v návode na obsluhu motora.                        |
|  | Znečistené chladiace rebrá.   | Vyčistite kosačku na trávu.   |
| Kosačka na trávu intenzívne vibruje.             | Rezný nôž je poškodený.   | Vymeňte rezný nôž.  |
|  | Rezný nôž nie je správne namontovaný.   | Namontujte rezný nôž.   |
| Tráva nie je čisto kosená.                       | Rezný nôž je tupý alebo opotrebovaný.   | Nabrúste alebo vymeňte rezný nôž.   |

## 19 Technické údaje

### 19.1 Kosačka na trávu STIHL RM 2.1 R, RM 2.0 RC

Typ motora:

- RM 2.1 R: STIHL EVC 200
- RM 2.0 RC: KOHLER HD675

Zdvihový objem:

- RM 2.1 R: 139 cm<sup>3</sup>
- RM 2.0 RC: 149 cm<sup>3</sup>

Výkon:

- RM 2.1 R: 2,1 kW (2,8 PS) pri 2 800/min
- RM 2.0 RC: 2,2 kW (3,0 PS) pri 2 800/min

Otáčky:

- RM 2.1 R: 2 800/min
- RM 2.0 RC: 2 800/min

Maximálny obsah palivovej nádrže:

- RM 2.1 R: 0,9 l
- RM 2.0 RC: 1,4 l

Hmotnosť:

- RM 2.1 R: 24 kg
- RM 2.0 RC: 27 kg

Šírka záberu pri kosení:

- RM 2.1 R: 46 cm
- RM 2.0 RC: 46 cm

## 19.2 Rezný nôž

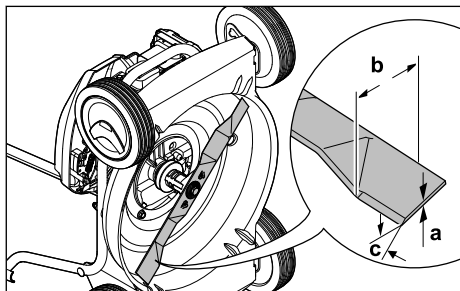

- Minimálna hrúbka a: 2,0 mm
- Minimálna šírka b: 45 mm
- Uhol ostria c: 30°

## 19.3 Hodnoty zvuku a hodnoty vibrácií

### RM 2.1 R

Hodnota K pre hladinu akustického tlaku má hodnotu 2 dB(A). Hodnota K pre hladinu akustického výkonu má hodnotu 1,4 dB(A). Hodnota K pre hodnoty vibrácií má hodnotu 3,16 m/s<sup>2</sup>.

- Hladina akustického tlaku L<sub>pA</sub> nameraná podľa 2006/42/EC: 79 dB(A)
- Hladina akustického výkonu L<sub>wA</sub> nameraná podľa normy 2000/14/EC: 91 dB(A)
- Hodnota vibrácií a<sub>hV</sub> nameraná podľa normy EN 12096, vodiace držadlo: 7,90 m/s<sup>2</sup>

### RM 2.0 RC

Hodnota K pre hladinu akustického tlaku má hodnotu 2 dB(A). Hodnota K pre hladinu akustického výkonu má hodnotu 2,1 dB(A). Hodnota K pre hodnoty vibrácií má hodnotu 2,20 m/s<sup>2</sup>.

- Hladina akustického tlaku L<sub>pA</sub> nameraná podľa 2006/42/EC: 79 dB(A)
- Hladina akustického výkonu L<sub>wA</sub> nameraná podľa normy 2000/14/EC: 91,3 dB(A)
- Hodnota vibrácií a<sub>hV</sub> nameraná podľa normy EN 12096, vodiace držadlo: 4,40 m/s<sup>2</sup>

Informácie o splnení smernice o minimálnych zdravotných a bezpečnostných požiadavkách vyplývajúcich z vystavenia pracovníkov rizikám vzniknutým pôsobením fyzikálnych faktorov (vibrácie) 2002/44/EC nájdete uvedené na [www.stihl.com/vib](http://www.stihl.com/vib).

## 19.4 REACH

REACH označuje nariadenie ES pre registráciu, hodnotenie a autorizáciu chemikálií.

Informácie na splnenie Nariadenia REACH sú uvedené na stránke [www.stihl.com/reach](http://www.stihl.com/reach).

## 20 Náhradné diely a príslušenstvo

### 20.1 Náhradné diely a príslušenstvo

**STIHL** Tieto symboly označujú originálne náhradné diely STIHL a originálne príslušenstvo STIHL.

STIHL odporúča používanie originálnych náhradných dielov STIHL a príslušenstva značky STIHL.

Náhradné diely a príslušenstvo iných výrobcov nemôžu byť spoločnosťou STIHL odborne posudzované z hľadiska spoľahlivosti, bezpečnosti a vhodnosti aj napriek vykonávanému sledovaniu trhu a STIHL nemôže za ich použitie ručiť.

Originálne náhradné diely STIHL a originálne príslušenstvo STIHL sú dostupné u špecializovaného predajcu značky STIHL.

### 20.2 Dôležité náhradné diely

Firma STIHL v žiadnom prípade neručí za materiálne škody a škody na zdraví, ktoré boli spôsobené použitím neschválených montážnych alebo náhradných dielov.

- Nôž: 6357 702 0102
- Skrutka noža: 9008 319 9028
- Podložka: 0000 702 6600

## 21 Likvidácia

### 21.1 Likvidácia kosačky na tráv

Informácie o likvidácii sú dostupné u špecializovaného predajcu STIHL.

- ▶ Kosačku na tráv, rezný nôž, benzín, motorový olej, príslušenstvo a obal likvidujte podľa predpisov a ekologicky.



**22 EÚ vyhlásenie o zhode****22.1 Kosačka na trávu STIHL  
RM 2.1 R, RM 2.0 RC**

STIHL Tirol GmbH  
Hans Peter Stihl-Straße 5  
6336 Langkampfen

Rakúsko

týmto zodpovedne vyhlasuje, že

- Konštrukčný typ: Kosačka na trávu
- Výrobná značka: STIHL
- Typ: RM 2.1 R, RM 2.0 RC
- Sériové identifikačné číslo:
  - 6357

zodpovedá príslušným ustanoveniam smerníc 2000/14/EC, 2006/42/EC, 2014/30/EU a 2011/65/EU a bola vyvinutá a zhotovená v súlade s danými verziami nasledujúcich noriem platných k dátumu výroby: EN ISO 5395-1, EN ISO 5395-2, EN ISO 14982.

Názov a adresa sídla účastníkov konania:  
TÜV Rheinland LGA Products GmbH  
Tillystraße 2

D-90431 Norimberg

Na zistenie nameranej a garantovanej hladiny akustického výkonu bola aplikovaná smernica 2000/14/EC, príloha VIII.

Nameraná hladina akustického výkonu:

- RM 2.1 R: 91 dB(A)
- RM 2.0 RC: 91,3 dB(A)

Garantovaná hladina akustického výkonu:

- RM 2.1 R: 92 dB(A)
- RM 2.0 RC: 93 dB(A)

Technické podklady sú uschované v oddelení schvaľovania výrobkov spoločnosti STIHL Tirol GmbH.

Rok výroby a číslo stroja sú uvedené na kosačke na trávu.

Langkampfen, 02. 01. 2020

STIHL Tirol GmbH

i.V. 

Matthias Fleischer, vedúci odboru výskumu a vývoja

i.V. 

Sven Zimmermann, vedúci oddelenia kvality

**22.2 Dovožca pre Veľkú Britániu**

ANDREAS STIHL Ltd.  
Stihl House  
Stanhope Road  
CAMBERLEY  
SURREY GU15 3YT  
Great Britain

**Inhoudsopgave**

|    |   |     |
|----|---|-----|
| 1  | Voorwoord.....                                      | 209 |
| 2  | Informatie met betrekking tot deze handleiding..... | 210 |
| 3  | Overzicht.....                                      | 210 |
| 4  | Veiligheidsinstructies.....                         | 211 |
| 5  | Grasmaaier bedrijfsklaar maken.....                 | 216 |
| 6  | Motorolie bijvullen.....                            | 216 |
| 7  | Grasmaaier bijtanken.....                           | 216 |
| 8  | Grasmaaier voor de gebruiker instellen..            | 217 |
| 9  | Motor starten en afzetten.....                      | 217 |
| 10 | Grasmaaier controleren.....                         | 218 |
| 11 | Met de grasmaaier werken.....                       | 218 |
| 12 | Na de werkzaamheden.....                            | 219 |
| 13 | Vervoeren.....                                      | 219 |
| 14 | Opslaan.....  | 220 |
| 15 | Reinigen.....                                       | 220 |
| 16 | Onderhoud.....                                      | 220 |
| 17 | Repareren.....                                      | 221 |
| 18 | Storingen opheffen.....                             | 221 |
| 19 | Technische gegevens.....                            | 222 |
| 20 | Onderdelen en toebehoren.....                       | 223 |
| 21 | Milieuverantwoord afvoeren.....                     | 223 |
| 22 | EU-conformiteitsverklaring.....                     | 223 |

**1 Voorwoord**

Geachte cliënt(e),

Wij zijn blij dat u hebt gekozen voor STIHL. Wij ontwikkelen en produceren onze producten in topkwaliteit in overeenstemming met de behoeften van onze klanten. Zo ontstaan producten met een hoge betrouwbaarheid, ook bij extreme belasting.

STIHL staat ook voor service met topkwaliteit. Onze dealers staan garant voor deskundig advies en instructie alsmede een uitgebreide technische begeleiding.

STIHL kiest uitdrukkelijk voor een duurzame en verantwoordelijke omgang met de natuur. Deze gebruiksaanwijzing is voor u bedoeld als ondersteuning om uw STIHL-product gedurende een

lange levensduur veilig en milieuvriendelijk te gebruiken.

Wij danken u voor uw vertrouwen in ons en wensen u veel plezier met uw STIHL product.



Dr. Nikolas Stihl

**BELANGRIJK! VOOR GEBRUIK GOED DOORLEZEN EN BEWAREN.**

## 2 Informatie met betrekking tot deze handleiding

### 2.1 Geldende documenten

Deze gebruiksaanwijzing is een originele gebruiksaanwijzing van de fabrikant in de zin van de EG-richtlijn 2006/42/EC.

De lokale veiligheidsvoorschriften zijn van kracht.

- ▶ Lees naast deze gebruiksaanwijzing de volgende documenten, zorg dat u alles begrijpt en bewaar ze:
  - RM 2.1 R Gebruiksaanwijzing motor STIHL EVC 200.2
  - RM 2.0 RC Gebruiksaanwijzing motor KOHLER HD675

### 2.2 Aanduiding van de waarschuwingen in de tekst

#### GEVAAR

- De aanwijzing duidt op gevaren die leiden tot ernstig letsel of zelfs tot de dood.
  - ▶ De genoemde maatregelen kunnen ernstig letsel of de dood voorkomen.

#### WAARSCHUWING

- De aanwijzing duidt op gevaren die kunnen leiden tot ernstig letsel of zelfs tot de dood.
  - ▶ De genoemde maatregelen kunnen ernstig letsel of de dood voorkomen.

#### LET OP

- De aanwijzing duidt op gevaren die kunnen leiden tot materiële schade.
  - ▶ De genoemde maatregelen kunnen materiële schade voorkomen.

2 Informatie met betrekking tot deze handleiding

### 2.3 Symbolen in de tekst

 Dit symbool verwijst naar een hoofdstuk in deze handleiding.

## 3 Overzicht

### 3.1 Grasmaaier

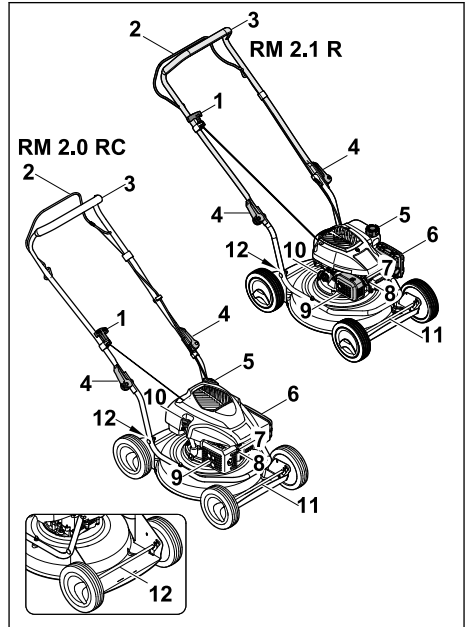

#### 1 Starthandgreep

De starthandgreep dient voor het starten van de motor.

#### 2 Schakelbeugel voor maaiwerk

De schakelbeugel voor maaiwerk dient voor het starten en uitzetten van de motor.

#### 3 Duwstang

De duwstang dient voor het vasthouden, begeleiden en transporteren van de grasmaaier.

#### 4 Snelspanners

De snelspanners klemmen de duwstang aan de grasmaaier vast.

#### 5 Brandstoftankdop

De brandstoftankdop sluit de opening voor het bijvullen van de benzine af.

#### 6 Filterdeksel

Het filterdeksel dekt het luchtfilter af.

#### 7 Bougie

De bougie ontsteekt het brandstof-luchtmengsel in de motor.

**8 Bougiestekker**

De bougiestekker verbindt de ontstekingska-  
bel met de bougie.

**9 Geluiddemper**

De geluiddemper vermindert de geluidsemis-  
sie van de grasmaaier.

**10 Motoroliedop**

De motoroliedop sluit de opening voor het bij-  
vullen van de motorolie af.

**11 Snijhoogteverstelling voor**

De snijhoogteverstelling dient om de snij-  
hoogte in te stellen.

**12 Snijhoogteverstelling achter**

De snijhoogteverstelling dient om de snij-  
hoogte in te stellen.

**3.2 Pictogrammen**

De pictogrammen kunnen op de grasmaaier  
staan en betekenen het volgende:



Gegarandeerd geluidsniveau volgens  
richtlijn 2000/14/EC in dB(A) om  
geluidsemissies van producten verge-  
lijikbaar te maken.



Dit pictogram duidt de brandstoftank-  
dop aan.



Dit pictogram duidt de motoroliedop  
aan.

**4 Veiligheidsinstructies****4.1 Waarschuwpictogrammen**

De waarschuwpictogrammen op de gras-  
maaier betekenen het volgende:



Neem de veiligheidsinstructies en bij-  
behorende maatregelen in acht.



Lees de gebruiksaanwijzing, zorg dat u  
alles begrijpt en bewaar hem.



Neem de veiligheidsinstructies aan-  
gaande omhoog geslingerde voorwer-  
pen en de bijbehorende maatregelen in  
acht.



Raak het draaiende mes niet aan.



Neem de bougiestekker los tijdens  
transport, opslag, onderhoud en repa-  
raties.



Neem de veiligheidsafstand in acht.

**4.2 Reglementair gebruik**

De grasmaaier STIHL RM 2.1 R of RM 2.0 RC is  
bedoeld voor het maaien van gras.

**⚠ WAARSCHUWING**

- Als de grasmaaier niet volgens de regels  
wordt gebruikt, kunnen personen ernstig of  
dodelijk letsel oplopen en kan er materiële  
schade ontstaan.
  - ▶ Gebruik de grasmaaier zoals in deze  
gebruiksaanwijzing en in de gebruiksaan-  
wijzing van de motor beschreven staat.

**4.3 Vereisten aan de gebruiker****⚠ WAARSCHUWING**

- Niet-geïnstreeerde gebruikers kunnen de  
gevaaren van de grasmaaier niet herkennen of  
inschatten. De gebruiker of andere personen  
kunnen ernstig of dodelijk letsel oplopen.
  - ▶ Lees de gebruiksaanwijzing, zorg  
dat u alles begrijpt en bewaar hem.
- ▶ Als de grasmaaier aan een andere persoon  
wordt doorgegeven: geef de gebruiksaan-  
wijzing van de grasmaaier en de motor  
mee.
- ▶ Zorg ervoor dat de gebruiker aan de vol-  
gende vereisten voldoet:
  - De gebruiker is uitgerust.
  - De gebruiker is lichamelijk, zintuigelijk  
en geestelijk in staat om de grasmaaier  
te bedienen en ermee te werken. Als de  
gebruiker met lichamelijke, zintuigelijke  
of geestelijke beperkingen daartoe in  
staat is, mag de gebruiker er alleen  
onder toezicht of na instructie door een  
verantwoordelijke persoon mee werken.
  - De gebruiker kan de gevaren van de  
grasmaaier herkennen en inschatten.
  - De gebruiker is zich ervan bewust dat  
hij aansprakelijk is voor ongevallen en  
voor materiële schade.
  - De gebruiker is meerderjarig of de  
gebruiker wordt conform nationale  
regelgeving onder toezicht voor een  
beroep opgeleid.
  - De gebruiker heeft instructie gekregen  
van een STIHL vakhandelaar of een  
deskundige persoon, voordat hij voor

het eerst met de grasmaaier gaat werken.

- De gebruiker is niet onder invloed van alcohol, medicijnen of drugs.
- ▶ Als er onduidelijkheid bestaat: neem contact op met een STIHL vakhandelaar.

## 4.4 Kleding en uitrusting

### ▲ WAARSCHUWING

- Tijdens het werken kunnen er voorwerpen met grote snelheid omhoog worden geslingerd. De gebruiker kan letsel oplopen.
  - ▶ Draag een lange broek van stevig materiaal.
- Tijdens het werken ontstaat lawaai. Lawaai kan het gehoor beschadigen.
  - ▶ Draag gehoorbescherming.
- Tijdens het werken kan er stof opstuiwen. Ingeademd stof kan de gezondheid schaden en allergische reacties veroorzaken.
  - ▶ Als er stof opstuift: draag een stofmasker.
- Ongeschikte kleding kan vast blijven zitten in hout, struikgewas en de grasmaaier. Gebruikers zonder geschikte kleding kunnen ernstig letsel oplopen.
  - ▶ Draag nauwsluitende kleding.
  - ▶ Doe sjaals en sieraden af.
- Tijdens het reinigen, onderhoud uitvoeren of transporteren kan de gebruiker in contact komen met het mes. De gebruiker kan letsel oplopen.
  - ▶ Draag werkhandschoenen van stevig materiaal.
  - ▶ Draag stevige, dichte schoenen met een stroeve zool.
- Gebruikers die ongeschikte schoenen dragen, kunnen uitglijden. De gebruiker kan letsel oplopen.
- Tijdens het slijpen van messen kunnen deeltjes worden weggeslingerd. De gebruiker kan letsel oplopen.
  - ▶ Draag een nauwsluitende veiligheidsbril. Geschikte veiligheidsbrillen zijn getest volgens de norm EN 166 of volgens nationale voorschriften en zijn met de bijbehorende aanduiding in de handel verkrijgbaar.
  - ▶ Draag werkhandschoenen van stevig materiaal.

## 4.5 Werkgebied en omgeving

### ▲ WAARSCHUWING

- Niet-betrokken personen, kinderen en dieren kunnen de gevaren van de grasmaaier en omhoog geslingerde voorwerpen niet herken-

nen en niet inschatten. Niet-betrokken personen, kinderen en dieren kunnen ernstig letsel oplopen en er kan materiële schade ontstaan.



- ▶ Houd niet-betrokken personen, kinderen en dieren ver uit de buurt van het werkgebied.
- ▶ Houd afstand tot voorwerpen.
- ▶ Laat de grasmaaier niet zonder toezicht staan.
- ▶ Zorg ervoor dat kinderen niet met de grasmaaier kunnen spelen.
- Wanneer de motor draait, komen er hete uitlaatgassen uit de geluiddemper. Hete uitlaatgassen kunnen licht ontvlambare materialen doen ontbranden en brand veroorzaken.
  - ▶ Houd de straal uitlaatgassen uit de buurt van licht ontvlambare materialen.

## 4.6 Veilige staat

### 4.6.1 Grasmaaier

De grasmaaier verkeert in een veilige toestand, als aan de volgende voorwaarden is voldaan:

- De grasmaaier is onbeschadigd.
- Er komt geen benzine uit de grasmaaier.
- De brandstoftankdop is afgesloten.
- Er komt geen motorolie uit de grasmaaier.
- De motoroliedop is afgesloten.
- De grasmaaier is schoon.
- De bedieningsorganen werken en zijn niet gewijzigd.
- Het mes is correct gemonteerd.
- Er is een origineel STIHL accessoire voor deze grasmaaier gemonteerd.
- De accessoires zijn correct gemonteerd.
- Veerbelaste mechanismen zijn onbeschadigde en werken.
- Bij het loslaten van de schakelbeugel voor maaiwerk slaat de motor af.



### ▲ WAARSCHUWING

- In een niet-veilige toestand kunnen onderdelen niet meer naar behoren functioneren, kunnen veiligheidsvoorzieningen buiten werking worden gezet en kan er brandstof ontsnappen. Personen kunnen ernstig of dodelijk letsel oplopen.
  - ▶ Werk met een onbeschadigde grasmaaier.
  - ▶ Als er benzine uit de grasmaaier komt: werk niet met de grasmaaier en neem contact op met een STIHL vakhandelaar.
  - ▶ Sluit de brandstoftankdop.
  - ▶ Als er motorolie uit de grasmaaier komt: werk niet met de grasmaaier en neem contact op met een STIHL vakhandelaar.

- ▶ Sluit de motorliedop.
- ▶ Als de grasmaaier vuil is: reinig de grasmaaier.
- ▶ Manipuleer de grasmaaier en de veiligheidssystemen ervan niet.
- ▶ Voer geen manipulaties op de grasmaaier uit waardoor het vermogen of het toerental van de verbrandingsmotor verandert.
- ▶ Als de bedieningsorganen niet werken: niet met de grasmaaier werken.
- ▶ Veerbelaste mechanismen kunnen opgeslagen energie afgeven.
- ▶ Monteer originele STIHL accessoires voor deze grasmaaier.
- ▶ Monteer het mes zoals in deze gebruiksaanwijzing beschreven staat.
- ▶ Monteer accessoires zoals in deze gebruiksaanwijzing of in de gebruiksaanwijzing van het accessoire beschreven staat.
- ▶ Steek geen voorwerpen in de openingen van de grasmaaier.
- ▶ Vervang versleten of beschadigde waarschuwingsstickers.
- ▶ Als er onduidelijkheid bestaat: neem contact op met een STIHL vakhandelaar.

#### 4.6.2 Mes

Het mes is veilig, als aan de volgende voorwaarden is voldaan:

- Het mes en de aanbouwdelen zijn onbeschadigd.
- Het mes is niet vervormd.
- Het mes is correct gemonteerd.
- Het mes is correct geslepen.
- Het mes heeft geen bramen.
- Het mes is correct gebalanceerd.
- De minimumdikte en de minimumbreedte van het mes zijn niet onderschreden,  19.2.
- De slijphoek is aangehouden,  19.2.

### WAARSCHUWING

- Als het mes niet in een veilige toestand verkeert, kunnen delen van het mes losraken en weggeslingerd worden. Personen kunnen ernstig letsel oplopen.
  - ▶ Werk met een onbeschadigd mes en onbeschadigde aanbouwdelen.
  - ▶ Monteer het mes op de juiste manier.
  - ▶ Slijp het mes op de juiste manier.
  - ▶ Als de minimumdikte of de minimumbreedte is onderschreden: vervang het mes.
  - ▶ Laat messen door een STIHL vakhandelaar uitbalanceren.
  - ▶ Als er onduidelijkheid bestaat: neem contact op met een STIHL vakhandelaar.

## 4.7 Brandstof en tanken

### WAARSCHUWING

- De brandstof die voor deze grasmaaier wordt gebruikt, is benzine. Benzine is zeer ontvlambaar. Als benzine in contact komt met open vuur of hete voorwerpen, kan de benzine brand of explosies veroorzaken. Personen kunnen ernstig of dodelijk letsel oplopen en er kan materiële schade ontstaan.
  - ▶ Bescherm benzine tegen hitte en vuur.
  - ▶ Mors geen benzine.
  - ▶ Als er benzine is gemorst: veeg de benzine met een doek op en probeer de motor pas te starten als alle onderdelen van de grasmaaier droog zijn.
  - ▶ Rook niet.
  - ▶ Tank niet in de buurt van vuur.
  - ▶ Schakel de motor voor het bijtanken uit en laat deze afkoelen.
  - ▶ Als de tank moet worden leeggemaakt: doe dit in de open lucht.
  - ▶ Start de motor minstens 3 m verwijderd van de plaats waar wordt getankt.
  - ▶ Sla de grasmaaier nooit op in een gebouw met benzine in de tank.
- Ingeademde benzinedampen kunnen mensen vergiftigen.
  - ▶ Adem geen benzinedampen in.
  - ▶ Tank op een goed geventileerde plaats.
- Tijdens het werken wordt de grasmaaier warm. De benzine zet uit en in de brandstoftank kan overdruk ontstaan. Wanneer de brandstoftankdop wordt geopend, kan er benzine naar buiten spuiten. De naar buiten spuitende benzine kan ontbranden. De gebruiker kan ernstig letsel oplopen.
  - ▶ Laat eerst de grasmaaier afkoelen en open vervolgens de brandstoftankdop.
- Kleding die in contact komt met benzine, is licht ontvlambaar. Personen kunnen ernstig of dodelijk letsel oplopen en er kan materiële schade ontstaan.
  - ▶ Als kleding in contact komt met benzine: verwissel de kleding.
- Benzine is schadelijk voor het milieu.
  - ▶ Mors geen brandstof.
  - ▶ Voer benzine volgens de voorschriften en milieuvriendelijk af.
- Als benzine met de huid of de ogen in contact komt, kunnen de huid of de ogen geïrriteerd raken.
  - ▶ Vermijd contact met benzine.

- ▶ Als er contact met de huid heeft plaatsgevonden: was de betreffende plekken van de huid met veel water en zeep.
- ▶ Als er contact met de ogen heeft plaatsgevonden: spoel de ogen minstens 15 minuten met veel water en raadpleeg een arts.
- De ontsteking van de grasmaaier produceert vonken. Vonken kunnen ontsnappen en in een licht ontvlambare of explosieve omgeving brand of een explosie veroorzaken. Personen kunnen ernstig of dodelijk letsel oplopen en er kan materiële schade ontstaan.
  - ▶ Gebruik bougies die in de gebruiksaanwijzing van de motor worden beschreven.
  - ▶ Draai de bougie in en haal deze aan.
  - ▶ Druk de bougiestekker stevig aan.
- Als voor de grasmaaier benzine is getankt die ongeschikt is voor de motor, kan de grasmaaier beschadigd raken.
  - ▶ Gebruik recente loodvrije merkbenezine.
  - ▶ Houd u aan de voorschriften in de gebruiksaanwijzing van de motor.
- ▶ Plan de werktijden zodanig dat hoge belasting gedurende langere tijd wordt voorkomen.
- Wanneer de motor draait, ontstaan er uitlaatgassen. Ingeademde uitlaatgassen kunnen mensen vergiftigen.
  - ▶ Adem geen uitlaatgassen in.
  - ▶ Werk op een goed geventileerde plaats met de grasmaaier.
  - ▶ Bij misselijkheid, hoofdpijn, zichtstoornissen, slecht horen of duizeligheid: stop met werken en raadpleeg een arts.
- Als de gebruiker gehoorbescherming draagt en de motor draait, kan de gebruiker geluiden beperkt waarnemen en inschatten.
  - ▶ Werk rustig en doordacht.
- De grasmaaier is voorzien van een motorstopvoorziening.
  - ▶ De motor en het mes worden bij het loslaten van de schakelbeugel binnen 3 seconden gestopt.
- De gebruiker kan zich aan het draaiende mes snijden. De gebruiker kan ernstig letsel oplopen.
  - ▶ Trek de bougiestekker los.

## 4.8 Werken

### ▲ WAARSCHUWING

- Als de gebruiker de motor niet op de juiste manier start, kan de gebruiker de controle over de grasmaaier verliezen. De gebruiker kan ernstig letsel oplopen.
  - ▶ Start de motor zoals in deze gebruiksaanwijzing beschreven staat.
- De gebruiker kan in bepaalde omstandigheden niet meer geconcentreerd werken. De gebruiker kan struikelen, vallen en ernstig letsel oplopen.
  - ▶ Werk rustig en doordacht.
  - ▶ Maai alleen bij goed zicht. Werk niet met de grasmaaier als de lichtomstandigheden en het zicht slecht zijn.
  - ▶ Bedien de grasmaaier alléén.
  - ▶ Pas op voor obstakels.
  - ▶ Kantel de grasmaaier niet.
  - ▶ Werk rechtop staand op de grond en zorg voor goed evenwicht.
  - ▶ Als er vermoeidheidsverschijnselen optreden: las een pauze in.
  - ▶ Als op een helling wordt gemaaid: maai dwars op de helling.
  - ▶ Werk niet op hellingen van meer dan 25° (46,6 %).
  - ▶ Gebruik de grasmaaier uiterst behoedzaam wanneer u in de buurt van hellingen, terreinkanten, sloten, vuilnishopen en dijken werkt.
- ▶ Raak het draaiende mes niet aan.
  - ▶ Als het mes door een voorwerp geblokkeerd is: Schakel de motor uit. Verwijder pas hierna het voorwerp.
- Als de grasmaaier anders gaat werken of zich ongewoon gedraagt, verkeert de grasmaaier mogelijk in een niet-veilige toestand. Personen kunnen ernstig letsel oplopen en er kan materiële schade ontstaan.
  - ▶ Stop met werken en neem contact op met een STIHL vakhandelaar.
- Tijdens het werken kunnen op de grasmaaier vibraties ontstaan.
  - ▶ Draag werkhandschoenen.
  - ▶ Neem pauzes.
  - ▶ Als er tekenen van een verstoring van de doorbloeding optreden: raadpleeg een arts.
- Bekijk het maaivlak en let op obstakels. Als het mes tijdens het werken op een vreemd voorwerp stuit, kan het of delen ervan met hoge snelheid omhoog worden geslingerd. Personen kunnen letsel oplopen en er kan beschadiging optreden.
  - ▶ Verwijder vreemde voorwerpen zoals stenen, stokken, draden, speelgoed of andere zaken uit het werkgebied. Markeer verborgen voorwerpen die niet verwijderd kunnen worden.



- Wanneer de schakelbeugel voor maaierwerk wordt losgelaten, draait het mes nog korte tijd door. Personen kunnen ernstig letsel oplopen.



- ▶ Wacht totdat het mes niet meer draait.

- Als het mes op een hard voorwerp stuit, kunnen vonken ontstaan. Vonken kunnen in een licht ontvlambare omgeving brand veroorzaken. Personen kunnen ernstig of dodelijk letsel oplopen en er kan materiële schade ontstaan.
  - ▶ Werk niet in een licht ontvlambare omgeving.
- Als de grasmaaier op een hellend vlak wordt neergezet, kan deze onbedoeld naar beneden rollen. Personen kunnen letsel oplopen en er kan beschadiging optreden.
  - ▶ Laat de grasmaaier alleen los, als deze op een horizontaal vlak staat en niet vanzelf kan weggrollen.
- Als er voorwerpen aan de duwstang worden bevestigd, kan de grasmaaier door het extra gewicht kantelen. Personen kunnen letsel oplopen en er kan beschadiging optreden.
  - ▶ Bevestig geen voorwerpen aan de duwstang.

## ▲ GEVAAR

- Als in de buurt van onder spanning staande leidingen wordt gewerkt, kan het mes met de onder spanning staande leidingen in contact komen en deze beschadigen. De gebruiker kan ernstig of dodelijk letsel oplopen.
  - ▶ Werk niet in de buurt van onder spanning staande leidingen.
- Als bij onweer wordt gewerkt, kan de gebruiker door de bliksem worden getroffen. De gebruiker kan ernstig of dodelijk letsel oplopen.
  - ▶ Als het onweert: niet werken.
- Als er bij regen wordt gewerkt, kan de gebruiker uitglijden. De gebruiker kan ernstig of dodelijk letsel oplopen.
  - ▶ Als het regent: niet werken.

## 4.9 Transporteren

### ▲ WAARSCHUWING

- Bij het transport kan de grasmaaier omvallen of bewegen. Personen kunnen letsel oplopen en er kan beschadiging optreden.
  - ▶ Schakel de motor uit.



- ▶ Wacht totdat het mes niet meer draait.



- ▶ Trek de bougiestekker los.

- ▶ Zet de grasmaaier met spangordels, riemen of een net zodanig op een geschikt laadopervlak vast, dat deze niet kan omvallen en niet kan bewegen.
- Wanneer de motor uitgedraaid is, kunnen de geluiddemper en de motor nog heet zijn. De gebruiker kan bij het transport zich branden.
  - ▶ Duw de grasmaaier.
- De grasmaaier is zwaar. Als de gebruiker de grasmaaier alléén draagt, kan de gebruiker letsel oplopen.
  - ▶ Draag werkhandschoenen.
  - ▶ Draag de grasmaaier met twee personen.

## 4.10 Opslag

### ▲ WAARSCHUWING

- Kinderen kunnen de gevaren van de grasmaaier niet herkennen en niet inschatten. Kinderen kunnen ernstig letsel oplopen.
  - ▶ Schakel de motor uit.
  - ▶ Sla de grasmaaier buiten bereik van kinderen op.
  - ▶ Sla de grasmaaier schoon en droog op.
- Als de grasmaaier op een hellend vlak wordt opgeslagen, kan deze onbedoeld naar beneden rollen. Personen kunnen letsel oplopen en er kan beschadiging optreden.
  - ▶ Sla de grasmaaier uitsluitend op een vlakke ondergrond op.

## 4.11 Reiniging, onderhoud en reparatie

### ▲ WAARSCHUWING

- Als de motor tijdens het reinigen, onderhoud uitvoeren of repareren loopt, kunnen personen ernstig letsel oplopen en kan er materiële schade ontstaan.
  - ▶ Schakel de motor uit.



- ▶ Wacht totdat het mes niet meer draait.



- ▶ Trek de bougiestekker los.

- Wanneer de motor uitgedraaid is, kunnen de geluiddemper en de motor nog heet zijn. Personen kunnen brandwonden oplopen.
  - ▶ Wacht totdat de geluiddemper en de motor afgekoeld zijn.
- Als gevolg van agressieve reinigingsmiddelen, reinigen met een waterstraal of met scherpe voorwerpen kan de grasmaaier of het mes beschadigd raken. Als de grasmaaier of het mes niet op de juiste manier wordt gereinigd, kunnen onderdelen niet meer naar behoren functioneren en kunnen veiligheidsvoorzieningen buiten werking worden gezet. Personen kunnen ernstig letsel oplopen.
  - ▶ Reinig de grasmaaier en het mes zoals in deze gebruiksaanwijzing beschreven staat, **15.2.**
- Als de grasmaaier of het mes niet op de juiste manier wordt onderhouden of gerepareerd, kunnen onderdelen niet meer naar behoren functioneren en kunnen veiligheidsvoorzieningen buiten werking worden gezet. Personen kunnen ernstig of dodelijk letsel oplopen.
  - ▶ Vervang versleten of beschadigde onderdelen.
  - ▶ Als onderhoud of reparaties aan de grasmaaier moeten worden uitgevoerd: neem contact op met een STIHL vakhandelaar.
  - ▶ Voer onderhoud aan het mes uit zoals in deze gebruiksaanwijzing beschreven staat.
- Tijdens het reinigen, onderhoud uitvoeren of repareren van het mes kan de gebruiker zich snijden aan de scherpe snijranden. De gebruiker kan letsel oplopen.
  - ▶ Draag werkhandschoenen van stevig materiaal.
- Tijdens het slijpen kan het mes heet worden. De gebruiker kan zich branden.
  - ▶ Wacht totdat het mes is afgekoeld.
  - ▶ Draag werkhandschoenen van stevig materiaal.

## 5 Grasmaaier bedrijfsklaar maken

### 5.1 Grasmaaier bedrijfsklaar maken

Voorafgaand aan de werkzaamheden moeten altijd de volgende stappen worden gezet:

- ▶ Controleer of de volgende onderdelen in een veilige toestand verkeren:
  - Grasmaaier, **4.6.1.**
  - Mes, **4.6.2.**
- ▶ Reinig de grasmaaier, **15.2.**
- ▶ Controleer het mes, **10.2.**

- ▶ Vul motorolie bij, **6.1.**
- ▶ Klap de duwstang omhoog, **8.1.**
- ▶ Tank de grasmaaier bij, **7.1.**
- ▶ Stel de snijhoogte in, **11.2.**
- ▶ Controleer de bedieningsorganen, **10.1.**
- ▶ Als de stappen niet kunnen worden uitgevoerd: gebruik de grasmaaier niet en neem contact op met een STIHL vakhandelaar.

## 6 Motorolie bijvullen

### 6.1 Motorolie bijvullen

De motorolie smeert en koelt de motor.

De specificatie van de motorolie en de bij te vullen hoeveelheid staan in de gebruiksaanwijzing van de motor.

#### LET OP

- Bij levering is het apparaat niet gevuld met motorolie. Als de motor wordt gestart zonder of met te weinig motorolie kan de grasmaaier beschadigd raken.
  - ▶ Controleer elke keer voordat er wordt gestart het motoroliepeil en vul zo nodig motorolie bij.
- ▶ Vul motorolie bij zoals in de gebruiksaanwijzing van de motor beschreven staat.

## 7 Grasmaaier bijtanken

### 7.1 Grasmaaier bijtanken

#### LET OP

- Als voor de grasmaaier geen geschikte brandstof wordt getankt, kan de grasmaaier beschadigd raken.
  - ▶ Zie de gebruiksaanwijzing van de motor.
- ▶ Schakel de motor uit.
- ▶ Plaats de grasmaaier op een vlakke ondergrond.
- ▶ Reinig het gebied onder de brandstoftankdop met een vochtige doek.

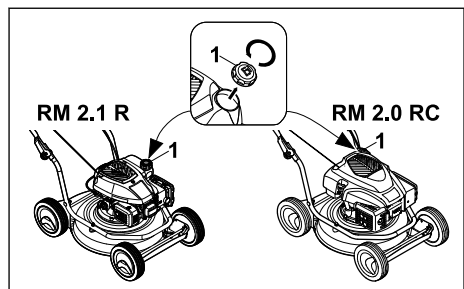



- ▶ Draai de brandstoftankdop (1) net zolang linksom, totdat de brandstoftankdop kan worden weggenomen.
- ▶ Neem de brandstoftankdop (1) weg.
- ▶ Vul brandstof bij, zodat er minstens 15 mm tot aan de rand van de brandstoftank vrij blijft.
- ▶ Plaats de brandstoftankdop (1) op de brandstoftank.
- ▶ Draai de brandstoftankdop (1) rechtsonder en zet deze met de hand vast.  
De brandstoftank is afgesloten.

## 8 Grasmaaier voor de gebruiker instellen

### 8.1 Duwstang omhoog klappen

- ▶ Schakel de motor uit.
- ▶ Trek de bougiestekker los.
- ▶ Plaats de grasmaaier op een vlakke ondergrond.

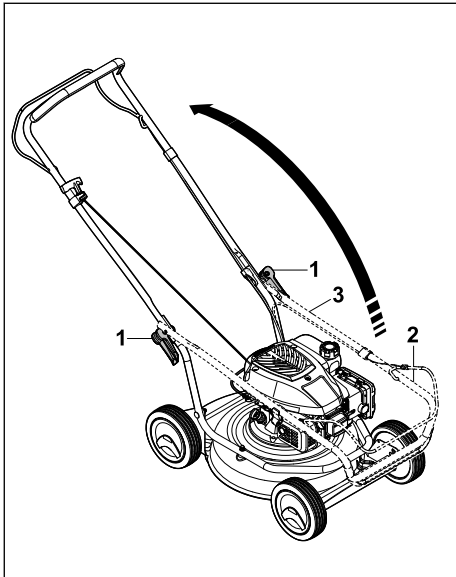

- ▶ Open de snelspanners (1) als deze gesloten zijn.
- ▶ Klap de duwstang (2) omhoog en let er op dat de kabel (3) niet ingeklemd raakt.
- ▶ Sluit de snelspanners (1).  
De duwstang (2) is vast met de grasmaaier verbonden.

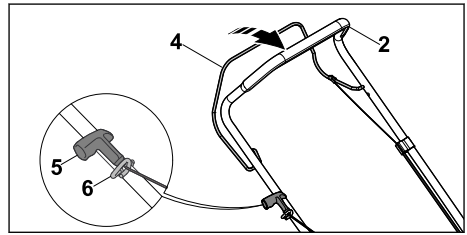

- ▶ Druk de schakelbeugel voor maaierwerk (4) naar de duwstang (2) en houd deze ingedrukt.
- ▶ Trek de starthandgreep (5) langzaam in de richting van de kabelgeleider (6).
- ▶ Haak de starthandgreep (5) in de kabelgeleider (6) vast.
- ▶ Laat de schakelbeugel voor maaierwerk (4) los.
- ▶ Sluit de bougiestekker weer aan.

### 8.2 Duwstang inklappen

De duwstang kan worden ingeklapt om ruimtebesparend te worden vervoerd of opgeslagen.

- ▶ Schakel de motor uit.
- ▶ Trek de bougiestekker los.
- ▶ Plaats de grasmaaier op een vlakke ondergrond.
- ▶ Druk de schakelbeugel voor maaierwerk naar de duwstang en houd deze ingedrukt.
- ▶ Haak de starthandgreep uit de kabelgeleider en leid deze langzaam in de richting van de motor terug.
- ▶ Laat de schakelbeugel voor maaierwerk los.
- ▶ Houd de duwstang vast en draai de stergrepen los.
- ▶ Klap de duwstang naar voren.

## 9 Motor starten en afzetten

### 9.1 Motor starten

- ▶ Plaats de grasmaaier op een vlakke ondergrond.

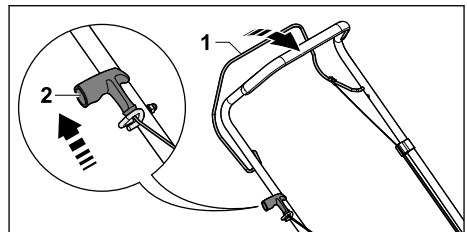

- ▶ Druk de schakelbeugel voor maaierwerk (1) met de linkerhand naar de duwstang en houd deze ingedrukt.

- ▶ Trek de starthandgreep (2) met de rechterhand langzaam tot aan een voelbare weerstand uit.
- ▶ Trek de starthandgreep (2) net zolang snel uit en laat deze teruggaan totdat de motor draait.
- ▶ Als de motor niet start: zie de gebruiksaanwijzing van de motor.

## 9.2 Motor uitschakelen

- ▶ Plaats de grasmaaier op een vlakke ondergrond.
- ▶ Laat de schakelbeugel voor maaiwerk los. De motor slaat af.
- ▶ Verlaat de gebruikerspositie.

## 10 Grasmaaier controleren

### 10.1 Bedieningsorganen controleren



#### Schakelbeugel voor maaiwerk

- ▶ Schakel de motor uit.
- ▶ Trek de schakelbeugel voor maaiwerk volledig in de richting van de duwstang en laat deze weer los.
- ▶ Als de schakelbeugel voor maaiwerk moeilijk beweegt of niet in de uitgangspositie terugveert: gebruik de grasmaaier niet en neem contact op met een STIHL vakhandelaar. De schakelbeugel voor maaiwerk is defect.

### 10.2 Mes controleren

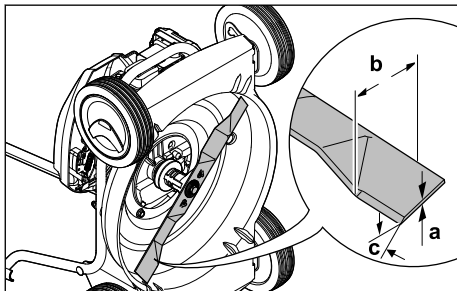
- ▶ Schakel de motor uit.
- ▶ Trek de bougiestekker los.
- ▶ Zet de grasmaaier rechtop,  15.1.



- ▶ Meet het volgende:
  - Dikte a
  - Breedte b
  - Slijphoek c
- ▶ Als de minimumdikte of de minimumbreedte is overschreden: mes vervangen,  19.2.
- ▶ Als de slijphoek niet is aangehouden: mes slijpen,  19.2.
- ▶ Als er onduidelijkheid bestaat: neem contact op met een STIHL vakhandelaar.

## 11 Met de grasmaaier werken

### 11.1 Grasmaaier vasthouden en leiden

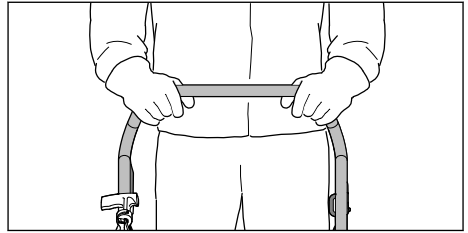

- ▶ Houd de duwstang met beide handen zodanig vast dat de duimen de duwstang omsluiten.

### 11.2 Snijhoogte instellen

Er kunnen 4 snijhoogtes worden ingesteld:

- 30 mm = stand 1
- 50 mm = stand 2
- 70 mm = stand 3
- 85 mm = stand 4

De snijhoogte wordt achter en voor afzonderlijk ingesteld. De instelling van de snijhoogte moet achter en voor hetzelfde zijn.

#### Snijhoogte achter instellen

- ▶ Schakel de motor uit. Het mes mag niet draaien.
- ▶ Plaats de grasmaaier op een vlakke ondergrond.

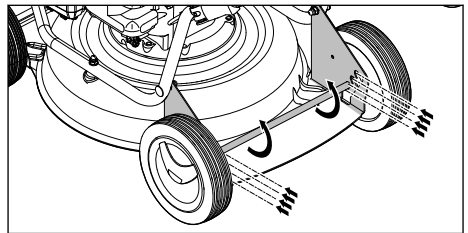

- ▶ Druk de achteras naar beneden. De achteras is losgemaakt en kan worden verstuurd.
- ▶ Zet de achteras links en rechts in de gewenste positie.

#### Snijhoogte voor instellen

- ▶ Schakel de motor uit. Het mes mag niet draaien.
- ▶ Plaats de grasmaaier op een vlakke ondergrond.

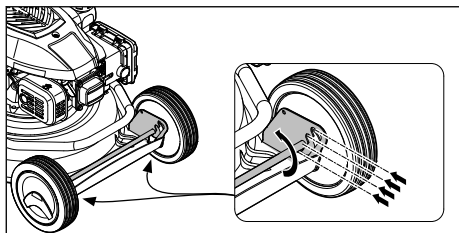

- ▶ Druk de vooras naar beneden. De vooras is losgemaakt en kan worden veresteld.
- ▶ Zet de vooras links en rechts in de gewenste positie.

### 11.3 Mulchen

Bij het mulchen wordt het afgesneden gras door een speciale geleiding van de luchtstroom bij het mes meerdere malen versnipperd en daarna weer terug in de grasnerf geblazen. Het maai-goed blijft op het gazonoppervlak liggen, waar het een beetje vergaat en als natuurlijke mest werkt. Door regelmatig te mulchen en het gras kort te houden, krijgt u een mooi en dicht gazon. Snij daarbij een derde van de grasshoogte af.

Voorwaarden voor een fraai mulchresultaat:

- Frequentie: in de lente (voornaamste groeiperiode) minstens 2 keer per week, in de zomer en in de herfst 1 keer per week.
- Maai het gazon als het zo droog mogelijk is.
- Gebruik goed geslepen snijmesses.
- Kies een lage snelheid vooruit.
- Varieer de maairichting en zorg ervoor dat de maaibanen elkaar overlappen.
- Maai hoog opgeschoten gras altijd in fasen.

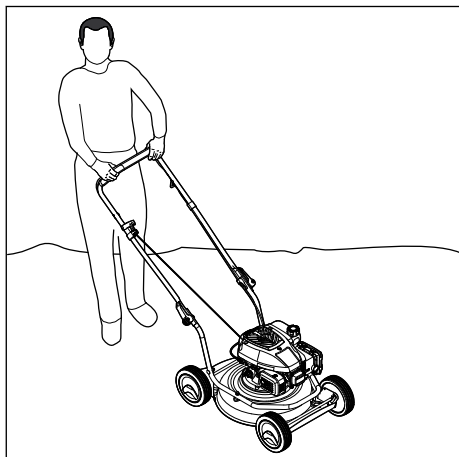

- ▶ Duw de grasmaaier langzaam en gecontroleerd vooruit.

## 12 Na de werkzaamheden

### 12.1 Na het werken

- ▶ Schakel de motor uit.
- ▶ Als de grasmaaier nat is: laat de grasmaaier drogen.
- ▶ Reinig de grasmaaier.

## 13 Vervoeren

### 13.1 Grasmaaier vervoeren

- ▶ Schakel de motor uit. Het mes mag niet draaien.
- ▶ Trek de bougiestekker los.

#### Grasmaaier duwen

- ▶ Duw de grasmaaier langzaam en gecontroleerd vooruit.

#### Grasmaaier dragen

- ▶ Draag werkhandschoenen van stevig materiaal.

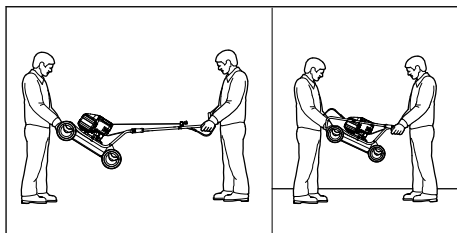

- ▶ Als de grasmaaier met uitgeklapte duwstang wordt gedragen:
  - ▶ Laat één persoon de grasmaaier met beide handen aan de behuizing voor vasthouden en een andere persoon met beide handen aan de duwstang.
  - ▶ Til en draag de grasmaaier met twee personen.
- ▶ Als de grasmaaier met ingeklapte duwstang wordt gedragen:
  - ▶ klap de duwstang in,  8.2.
  - ▶ Laat één persoon de grasmaaier met beide handen aan de behuizing voor vasthouden en een andere persoon met beide handen aan de duwstang.
  - ▶ Til en draag de grasmaaier met twee personen.

#### De grasmaaier in een voertuig transporteren

- ▶ Zet de grasmaaier rechtopstaand zodanig vast, dat de grasmaaier niet kan omvallen en niet kan bewegen.

## 14 Opslaan

### 14.1 Grasmaaier opslaan

- ▶ Zet de motor uit en laat deze afkoelen.
- ▶ Trek de bougiestekker los.
- ▶ Sla de grasmaaier zodanig op, dat aan de volgende voorwaarden is voldaan:
  - De grasmaaier staat buiten het bereik van kinderen.
  - De grasmaaier is schoon en droog.
  - De grasmaaier kan niet omvallen.
  - De grasmaaier kan niet weggrollen.

## 15 Reinigen

### 15.1 Grasmaaier rechtop zetten

- ▶ Rijd de brandstoftank leeg.  
De motor slaat af.
- ▶ Plaats de grasmaaier op een vlakke ondergrond.
- ▶ Stel de snijhoogte op de hoogste stand 1 in,  11.2.

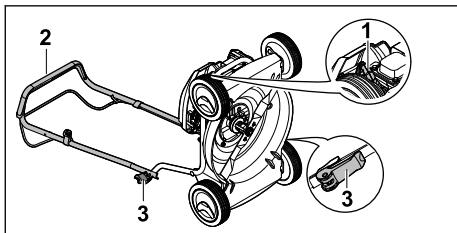

- ▶ Trek de bougiestekker (1) los.
- ▶ Houd de duwstang (2) vast en open de snelspanners (3).
- ▶ Leg de duwstang (2) naar achteren.
- ▶ Plaats de grasmaaier op de achterkant.

### 15.2 Grasmaaier reinigen

- ▶ Schakel de motor uit.
- ▶ Laat de grasmaaier afkoelen.
- ▶ Trek de bougiestekker los.
- ▶ Reinig de grasmaaier met een vochtige doek.
- ▶ Reinig de ventilatiesleuven met een kwast.
- ▶ Zet de grasmaaier rechtop.
- ▶ Reinig het gebied rondom het mes en het mes zelf met een houten stok, een zachte borstel of een vochtige doek.

## 16 Onderhoud

### 16.1 Onderhoudsintervallen

Onderhoudsintervallen zijn afhankelijk van de omgevings- en werkomstandigheden. STIHL adviseert de volgende onderhoudsintervallen:

#### Motor

- ▶ Onderhoud de motor zoals in de gebruiksaanwijzing van de motor beschreven staat.

#### Grasmaaier

- ▶ Laat de grasmaaier elk jaar door een STIHL vakhandelaar controleren.

### 16.2 Mes demonteren en monteren

#### 16.2.1 Mes demonteren

- ▶ Schakel de motor uit.
- ▶ Trek de bougiestekker los.
- ▶ Zet de grasmaaier rechtop.

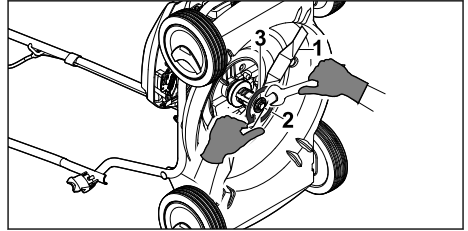

- ▶ Houd het mes (1) vast.
- ▶ Draai de bout (2) in de richting van de pijl eruit en neem deze met de ring (3) weg.
- ▶ Neem het mes (1) weg.
- ▶ Gooi de bout (2) en de ring (3) weg.  
Gebruik voor de montage van het mes (1) een nieuwe bout en ring.

#### 16.2.2 Mes monteren

- ▶ Schakel de motor uit.
- ▶ Trek de bougiestekker los.
- ▶ Zet de grasmaaier rechtop.

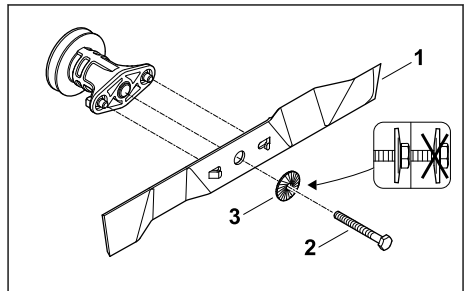

- ▶ Leg de nieuwe ring (3) op de nieuwe bout (2).
- ▶ Breng boutborgmiddel Loctite 243 op de schroefdraad van de bout (2) aan.
- ▶ Plaats het mes (1) zodanig, dat de verhogingen op het contactvlak in de uitsparingen in het mes (1) grijpen.
- ▶ Draai de bout (2) samen met de ring (3) in.

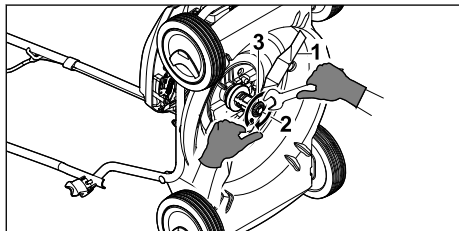

- ▶ Houd het mes (1) vast.
- ▶ Haal de bout (2) met 65 Nm aan.

## 16.3 Mes slijpen en uitbalanceren

Het vereist veel oefening om het mes goed te kunnen slijpen en uitbalanceren.

STIHL raadt aan om het mes door een STIHL vakhandelaar te laten slijpen en uitbalanceren.



### WAARSCHUWING

- De snijkanten van het mes zijn scherp. De gebruiker kan zich snijden.
  - ▶ Draag werkhandschoenen van stevig materiaal.

- ▶ Schakel de motor uit.
- ▶ Trek de bougiestekker los.
- ▶ Zet de grasmaaier rechtop.
- ▶ Demonteer het mes.
- ▶ Slijp het mes. Houd daarbij de slijphoek aan en koel het mes, 19.2. Het mes mag tijdens het slijpen niet blauw verkleuren.
- ▶ Monteer het mes.
- ▶ Als er onduidelijkheid bestaat: neem contact op met een STIHL vakhandelaar.

## 17 Repareren

### 17.1 Grasmaaier repareren

De gebruiker kan de grasmaaier en het mes niet zelf repareren.

- ▶ Als de grasmaaier of het mes beschadigd is: gebruik de grasmaaier of het mes niet en neem contact op met een STIHL vakhandelaar.
- ▶ Als de waarschuwingsstickers onleesbaar of beschadigd zijn: laat de waarschuwingsstickers door een STIHL vakhandelaar vervangen.

## 18 Storingen opheffen

### 18.1 Storingen in de grasmaaier verhelpen

| Storing   | Oorzaak  | Oplossing  |
|---|--|--|
| De motor kan niet worden gestart.                                   | De schakelbeugel voor maaiwerk is niet ingedrukt.  | ▶ Start de motor zoals in deze gebruiksaanwijzing beschreven staat.                        |
| De motor is moeilijk te starten of de motor levert weinig vermogen. | De brandstoftank is leeg.  | ▶ Tank de grasmaaier bij.  |
|   | De brandstofleiding zit verstopt.  | ▶ Neem contact op met een STIHL vakhandelaar.  |
|   | Er zit slechte, vervuilde of oude brandstof in de tank.  | ▶ Gebruik recente merkbrandstof (loodvrije benzine).                                       |
|   | Het luchtfilter is vuil.   | ▶ Neem contact op met een STIHL vakhandelaar.  |
|   | De bougiestekker is van de bougie afgekoppeld of de ontstekingskabel is niet goed op de stekker aangesloten. | ▶ Sluit de bougiestekker aan.<br>▶ Controleer de verbinding tussen bougiekabel en stekker. |
|   | De bougie zit vol roet, is beschadigd of de afstand tussen de elektroden is onjuist.                         | ▶ Reinig of vervang de bougie.<br>▶ Stel de afstand van de elektroden in.                  |
|   | De weerstand op het mes is te groot.   | ▶ Stel een hogere snijhoogte in.<br>▶ Start de motor in lager gras.                        |
| De motor is moeilijk te starten of de motor levert weinig vermogen. | De behuizing van de grasmaaier zit verstopt.   | Reinig de grasmaaier.  |

| Storing                              | Oorzaak   | Oplossing   |
|--------------------------------------|---|---|
| De motor wordt erg heet.             | De snijhoogte is te laag ingesteld of de voorwaartse snelheid is te hoog.       | Pas de snijhoogte aan of maai langzamer.  |
|                                      | Er zit water in de brandstoftank en de carburator of de carburator is verstopt. | Ledig de brandstoftank en reinig de brandstofleiding en de carburator.                          |
|                                      | De brandstoftank is vuil.   | Neem contact op met een STIHL vakhandelaar.   |
|                                      | Het luchtfilter is vuil.  | Neem contact op met een STIHL vakhandelaar.   |
|                                      | De bougie zit vol roet.   | Reinig of vervang de bougie.  |
|                                      | Het oliepeil van de motorolie is te laag.                                       | Vul motorolie bij of ververs deze zoals in de gebruiksaanwijzing van de motor beschreven staat. |
| De grasmaaier trilt sterk.           | De koelvinnen zijn vuil.  | Reinig de grasmaaier.   |
|                                      | Het mes is beschadigd.  | Vervang het mes.  |
| Het gras wordt niet goed afgesneden. | Het mes is niet correct gemonteerd.   | Monteer het mes.  |
|                                      | Het mes is stomp of versleten.  | Slijp het mes of vervang het.   |

## 19 Technische gegevens

### 19.1 Grasmaaier STIHL RM 2.1 R, RM 2.0 RC

Motortype:

- RM 2.1 R: STIHL EVC 200
- RM 2.0 RC: KOHLER HD675

Cilinderinhoud:

- RM 2.1 R: 139 cm<sup>3</sup>
- RM 2.0 RC: 149 cm<sup>3</sup>

Vermogen:

- RM 2.1 R: 2,1 kW (2,8 pk) bij 2800 omw./min.
- RM 2.0 RC: 2,2 kW (3,0 pk) bij 2800 omw./min.

Toerental:

- RM 2.1 R: 2800 omw./min.
- RM 2.0 RC: 2800 omw./min.

Maximumcapaciteit van de brandstoftank:

- RM 2.1 R: 0,9 l
- RM 2.0 RC: 1,4 l

Gewicht:

- RM 2.1 R: 24 kg
- RM 2.0 RC: 27 kg

Snijbreedte:

- RM 2.1 R: 46 cm
- RM 2.0 RC: 46 cm

### 19.2 Mes

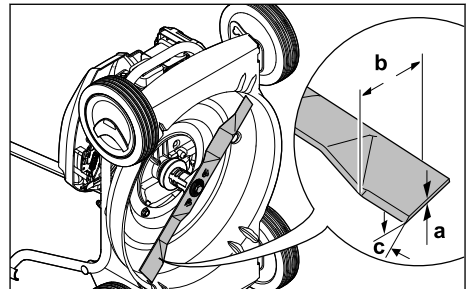

- Minimumdikte a: 2,0 mm
- Minimumbreedte b: 45 mm
- Slijphoek c: 30°

### 19.3 Geluids- en vibratiewaarden

#### RM 2.1 R

De K-waarde voor het geluidsdruk niveau bedraagt 2 dB(A). De K-waarde voor het geluidsniveau bedraagt 1,4 dB(A). De K-waarde voor de vibratiewaarden bedraagt 3,16 m/s<sup>2</sup>.

- Geluidsdruk niveau  $L_{pA}$  gemeten volgens 2006/42/EC: 79 dB(A)
- Geluidsniveau  $L_{WA}$  gemeten volgens 2000/14/EC: 91 dB(A)
- Vibratiewaarde  $a_{hv}$  gemeten volgens EN 12096, duwstang: 7,90 m/s<sup>2</sup>

## RM 2.0 RC

De K-waarde voor het geluidsdrukkniveau bedraagt 2 dB(A). De K-waarde voor het geluidsniveau bedraagt 2,1 dB(A). De K-waarde voor de vibratiewaarden bedraagt 2,20 m/s<sup>2</sup>.

- Geluidsdrukkniveau L<sub>pA</sub> gemeten volgens 2006/42/EC: 79 dB(A)
- Geluidsniveau L<sub>WA</sub> gemeten volgens 2000/14/EC: 91,3 dB(A)
- Vibratiewaarde a<sub>hv</sub> gemeten volgens EN 12096, duwstang: 4,40 m/s<sup>2</sup>

Informatie over het voldoen aan de werkgeversrichtlijn Vibratie 2002/44/EC staat op [www.stihl.com/vib](http://www.stihl.com/vib) vermeld.

## 19.4 REACH

REACH staat voor een EG voorschrift voor de registratie, classificatie en vrijgave van chemicaliën.

Informatie met betrekking tot het voldoen aan het REACH-voorschrift is onder [www.stihl.com/reach](http://www.stihl.com/reach) weergegeven.

## 20 Onderdelen en toebehoren

### 20.1 Onderdelen en toebehoren

**STIHL**  Deze symbolen kenmerken de originele STIHL onderdelen en het originele STIHL toebehoren.

STIHL adviseert alleen originele STIHL onderdelen en origineel STIHL toebehoren te gebruiken.

Reserveonderdelen en toebehoren van andere fabrikanten kunnen door STIHL wat betreft betrouwbaarheid, veiligheid en geschiktheid ondanks continue marktobservatie niet worden beoordeeld en STIHL kan ook niet borg staan voor het gebruik ervan.

Originele STIHL onderdelen en origineel STIHL toebehoren zijn leverbaar via de STIHL dealer.

### 20.2 Belangrijke vervangingsonderdelen

De firma STIHL is niet aansprakelijk voor persoonlijk letsel en materiële schade als gevolg van het gebruik van niet-toegestane aanbouw- of vervangingsonderdelen.

- Mes: 6357 702 0102
- Mesbout: 9008 319 9028
- Ring: 0000 702 6600

## 21 Milieuverantwoord afvoeren

### 21.1 Verwijdering van afgedankte grasmaaiers

Informatie over het afvoeren als afval is te krijgen bij de STIHL vakhandelaar.

- ▶ Verwijder afgedankte grasmaaiers, messen, benzine, motorolie, accessoires en verpakking milieuvriendelijk en volgens de voorschriften.

## 22 EU-conformiteitsverklaring

### 22.1 Grasmaaier STIHL RM 2.1 R, RM 2.0 RC

STIHL Tirol GmbH  
Hans Peter Stihl-Straße 5  
6336 Langkampfen

Oostenrijk

verklaart op eigen verantwoordelijkheid dat

- Type: Grasmaaier
- Merk: STIHL
- Type: RM 2.1 R, RM 2.0 RC
- Productiecode:  
– 6357

voldoet aan de betreffende bepalingen van de richtlijnen 2000/14/EC, 2006/42/EC, 2014/30/EU en 2011/65/EU en overeenkomstig de op de productiedatum geldende versies van de volgende normen is ontwikkeld en geproduceerd: EN ISO 5395-1, EN ISO 5395-2, EN ISO 14982.

Naam en adres van de bevoegde instantie:  
TÜV Rheinland LGA Products GmbH  
Tillystraße 2  
D-90431 Nürnberg

Voor het bepalen van het gemeten en gewaarborgde geluidsniveau is gehandeld volgens richtlijn 2000/14/EC, bijlage VIII.

Gemeten geluidsniveau:

- RM 2.1 R: 91 dB(A)
- RM 2.0 RC: 91,3 dB(A)

Gegarandeerd geluidsniveau:

- RM 2.1 R: 92 dB(A)
- RM 2.0 RC: 93 dB(A)

De technische documentatie is bewaard bij de registratie van het product van STIHL Tirol GmbH.

Het bouwjaar en het machinenummer staan op de grasmaaier vermeld.

Langkampfen, 02/01/2020

STIHL Tirol GmbH

i.o. 

Matthias Fleischer, Hoofd Onderzoek en Ontwik-  
keling

i.o. 

Sven Zimmermann, Hoofd Kwaliteit

## 22.2 Importeur voor Groot-Brittannië

ANDREAS STIHL Ltd.  
Stihl House  
Stanhope Road  
CAMBERLEY  
SURREY GU15 3YT  
Great Britain

### Содержание

|    |   |     |
|----|---|-----|
| 1  | Предисловие.....                                      | 224 |
| 2  | Информация к данному руководству по эксплуатации..... | 224 |
| 3  | Обзор.....  | 225 |
| 4  | Указания по технике безопасности.....                 | 226 |
| 5  | Подготовка газонокосилки к работе.....                | 232 |
| 6  | Заливка моторного масла.....                          | 232 |
| 7  | Заправка газонокосилки.....                           | 232 |
| 8  | Пользовательская настройка газонокосилки.....         | 232 |
| 9  | Запуск и останов двигателя.....                       | 233 |
| 10 | Проверка газонокосилки.....                           | 234 |
| 11 | Работа с газонокосилкой.....                          | 234 |
| 12 | После работы.....                                     | 235 |
| 13 | Транспортировка.....                                  | 235 |
| 14 | Хранение.....   | 236 |
| 15 | Очистка.....  | 236 |
| 16 | Техническое обслуживание.....                         | 236 |
| 17 | Ремонт.....   | 237 |
| 18 | Устранение неисправностей.....                        | 238 |
| 19 | Технические данные.....                               | 239 |
| 20 | Запасные части и принадлежности ....                  | 239 |
| 21 | Утилизация.....                                       | 240 |
| 22 | Сертификат соответствия ЕС.....                       | 240 |
| 23 | Адреса.....   | 240 |

### 1 Предисловие

Уважаемый клиент,

мы рады, что вы выбрали изделие STIHL. Мы разрабатываем и производим продукцию высочайшего качества, соответствующую потребностям наших клиентов. Наша продукция обеспечивает высокую надежность даже при экстремальных нагрузках.

STIHL – это и высочайшее качество обслуживания. Наши представители всегда готовы провести для вас компетентную консультацию и инструктаж, а также обеспечить всестороннюю техническую поддержку.

Компания STIHL безоговорочно проводит политику бережного и ответственного отношения к природе. Данное руководство по эксплуатации предназначено для содействия вам в безопасной и экологически благоприятной эксплуатации изделия STIHL в течение всего длительного срока службы.

Мы благодарим вас за доверие и желаем приятных впечатлений от вашего нового изделия STIHL.



д-р Николас Штиль

**ВАЖНО! ПЕРЕД ПРИМЕНЕНИЕМ ОЗНАКОМИТЬСЯ И СОХРАНИТЬ.**

## 2 Информация к данному руководству по эксплуатации

### 2.1 Применяемые документы

Данная инструкция по эксплуатации является переводом оригинальной инструкции по эксплуатации производителя согласно директиве EG 2006/42/ЕС.

Применяются местные правила техники безопасности.

- ▶ В дополнение к данной инструкции по эксплуатации обязательно следует прочитать, понять и сохранить следующие документы:
  - RM 2.1 R Инструкция по эксплуатации двигателя STIHL EVC 200.2
  - RM 2.0 RC Инструкция по эксплуатации двигателя KOHLER HD675



## 2.2 Маркировка предупредительных надписей в тексте

### **!** ОПАСНОСТЬ

- Указывает на возможные опасности, которые ведут к тяжелым травмам или смерти.
  - ▶ Описанные меры помогут предотвратить тяжелые травмы или смерть.

### **!** ПРЕДУПРЕЖДЕНИЕ

- Указывает на возможные опасности, которые могут привести к тяжелым травмам или смерти.
  - ▶ Описанные меры помогут предотвратить тяжелые травмы или смерть.

### УКАЗАНИЕ

- Указывает на возможные опасности, которые могут привести к возникновению материального ущерба.
  - ▶ Описанные меры помогут избежать возникновения материального ущерба.

## 2.3 Символы в тексте



Данный символ указывает на главу в данной инструкции по эксплуатации.

## 3 Обзор

### 3.1 Газонокосилка

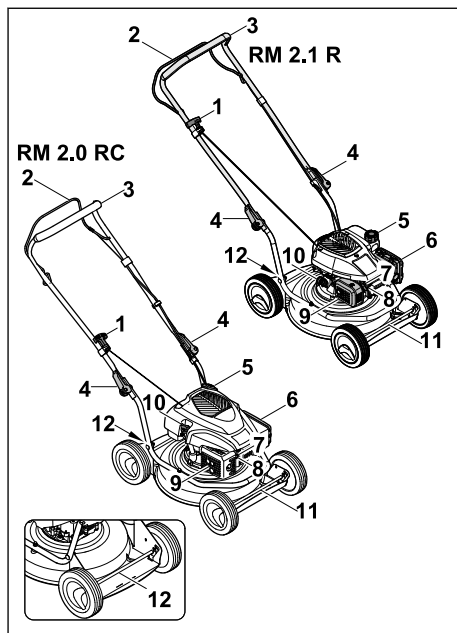

- 1 Ручка запуска**  
Ручка запуска используется для запуска двигателя.
- 2 Рукоятка переключения для запуска кошения**  
Рукоятка переключения для запуска кошения предназначена для запуска и остановки двигателя.
- 3 Ведущая ручка**  
Ведущая ручка предназначена для удерживания, продвижения и транспортировки газонокосилки.
- 4 Быстрозажимные фиксаторы**  
Быстрозажимные фиксаторы зажимают ведущую ручку на газонокосилке.
- 5 Запорное устройство топливного бака**  
Запорное устройство топливного бака закрывает горловину для заливки бензина.
- 6 Крышка фильтра**  
Крышка фильтра закрывает воздушный фильтр.
- 7 Свеча зажигания**  
Свеча зажигания воспламеняет топливно-воздушную смесь в двигателе.

**8 Штекер провода свечи зажигания**

Штекер провода свечи зажигания соединяет кабель зажигания со свечой зажигания.

**9 Шумоглушитель**

Шумоглушитель уменьшает акустическую эмиссию газонокосилки.

**10 Запорное устройство бака моторного масла**

Запорное устройство бака моторного масла закрывает горловину для заливки моторного масла.

**11 Рукоятка регулировки высоты скашивания впереди**

Регулировка высоты скашивания служит для установки высоты скашивания.

**12 Рукоятка регулировки высоты скашивания сзади**

Регулировка высоты скашивания служит для установки высоты скашивания.

**3.2 Символы**

На газонокосилке могут быть нанесены символы, они означают следующее:



Гарантированный уровень шума в соответствии с Директивой 2000/14/ЕС в дБ(А) для сопоставления акустической эмиссии продуктов.



Этот символ обозначает запорное устройство топливного бака.



Этот символ обозначает запорное устройство масляного бака.

**4 Указания по технике безопасности****4.1 Предупредительные символы**

Предупредительные символы на газонокосилке означают следующее:



Соблюдать предписания по технике безопасности и выполнять соответствующие действия.



Обязательно следует прочитать, понять и сохранить инструкцию по эксплуатации.



Соблюдать указания по технике безопасности в отношении отбрасываемых предметов и выполнять соответствующие действия.



Не касаться вращающегося ножа.



Внимательно читать инструкцию по эксплуатации на время простоев в работе, транспортировки, хранения, технического обслуживания или ремонта.



Сохранять безопасное расстояние.

**4.2 Использование по назначению**

Газонокосилка STIHL RM 2.1 R или RM 2.0 RC предназначена для скашивания травы.

**▲ ПРЕДУПРЕЖДЕНИЕ**

- Использование газонокосилки не по назначению может привести к серьезным травмам, смерти или материальному ущербу.
  - ▶ Соответствовать указаниям в этой инструкции и в инструкции по эксплуатации двигателя.

**4.3 Требования к пользователю****▲ ПРЕДУПРЕЖДЕНИЕ**

- Пользователи, не прошедшие инструктаж, могут не осознавать или неправильно оценивать опасности, связанные с газонокосилкой. Это связано с опасностью получения пользователем или другими лицами серьезных травм вплоть до летального исхода.
  - ▶ Обязательно следует прочитать, понять и сохранить инструкцию по эксплуатации.
- ▶ При необходимости передать газонокосилку другому лицу также передать инструкцию по эксплуатации газонокосилки и двигателя.
- ▶ Убедиться, что пользователь выполняет следующие условия:
  - Пользователь спокоен и бодр.
  - Пользователь физически, психически и умственно в состоянии управлять газонокосилкой и работать с ней. Если пользователь обладает физическими, психическими или умственными недостатками, он может работать с устройством только под надзором ответственного лица или следуя его указаниям.

- Пользователь может осознавать и оценивать опасности, связанные с газонокосилкой.
  - Пользователь осознает, что несет ответственность за несчастные случаи и материальный ущерб.
  - Пользователь достиг совершеннолетия или обучен соответствующей профессии согласно национальным правилам.
  - Пользователь прошел инструктаж специализированного центра STIHL или специалиста перед первым использованием газонокосилки.
  - Пользователь не находится под воздействием алкоголя, лекарств или наркотиков.
- ▶ При возникновении вопросов обратиться в сервисный центр STIHL.

#### 4.4 Рабочая одежда и оснащение

### ▲ ПРЕДУПРЕЖДЕНИЕ

- Во время работы предметы могут быть отброшены с высокой скоростью. Пользователь может получить травмы.
  - ▶ Во время работы надевать длинные брюки из износостойкого материала.
- Во время работы возникает шум. Шум может навредить слуху.
  - ▶ Необходимо использовать защитные наушники.
- Во время работы возможно образование пылевых вихрей. Вдыхаемая пыль может негативно повлиять на здоровье и стать причиной аллергических реакций.
  - ▶ При образовании пылевых вихрей надевать защитную маску от пыли.
- Несоответствующая одежда может зацепиться за древесину, мелкий кустарник или попасть в газонокосилку. Пользователь в несоответствующей одежде может получить серьезные травмы.
  - ▶ Надевать облегчающую одежду.
  - ▶ Необходимо снять шарфы и украшения.
- Во время очистки, технического обслуживания или транспортировки пользователь может коснуться ножа. Пользователь может получить травмы.
  - ▶ Во время работы надевать рабочие перчатки из износостойкого материала.
  - ▶ Обувь должна быть прочной, закрытой и иметь нескользкую подошву.

- Если на пользователе надета несоответствующая обувь, он может поскользнуться. Пользователь может получить травмы.
- Во время заточки ножей могут вылетать частицы материала. Пользователь может получить травмы.
  - ▶ Надевать плотно прилегающие защитные очки. Подходящие защитные очки проверяются в соответствии со стандартом EN 166 или в соответствии с национальными правилами и доступны в розничной сети с соответствующей маркировкой.
  - ▶ Во время работы надевать рабочие перчатки из износостойкого материала.

#### 4.5 Рабочая зона пользователя и окружающие условия

### ▲ ПРЕДУПРЕЖДЕНИЕ

- Другие люди, дети и животные могут не осознавать и не оценивать опасности, связанные с газонокосилкой и отброшенными ею предметами. Это связано с опасностью получения другими людьми, детьми и животными серьезных травм, а также с опасностью материального ущерба.
  - ▶ В рабочей зоне запрещено присутствие посторонних лиц, детей и животных.



- ▶ Соблюдать дистанцию до предметов.
- ▶ Не оставлять газонокосилку без присмотра.
- ▶ Убедиться, что дети не могут играть с газонокосилкой.
- При работающем двигателе из шумоглушителя исходят горячие выхлопные газы. Горячие выхлопные газы могут воспламенить легковоспламеняющиеся материалы и вызвать пожар.
  - ▶ Не направлять струю выхлопных газов на легковоспламеняющиеся материалы.

#### 4.6 Безопасное состояние

##### 4.6.1 Газонокосилка

Газонокосилка находится в безопасном состоянии, если выполнены следующие условия:

- Газонокосилка не имеет повреждений.
- Из газонокосилки не вытекает бензин.
- Крышка топливного бака закрыта.
- Из газонокосилки не вытекает моторное масло.
- Крышка моторного масла закрыта.

- Газонокосилка чистая.
- Элементы управления работают исправно и без изменений.
- Нож правильно установлен.
- На этой газонокосилке установлены оригинальные дополнительные принадлежности STIHL.
- Принадлежности установлены правильно.
- Подпружиненные механизмы не повреждены и работают исправно.
- При отпускании рукоятки переключения для запуска кошения двигатель останавливается.



## ▲ ПРЕДУПРЕЖДЕНИЕ

- В технически небезопасном состоянии компоненты работают неправильно, защитные устройства могут выйти из строя, а топливо вытечь. В результате чего возможно получение серьезных травм вплоть до летального исхода.
  - ▶ Не работать с поврежденной газонокосилкой.
  - ▶ Если из газонокосилки вытекает бензин: не работать с газонокосилкой и связаться со специализированным центром STIHL.
  - ▶ Закрыть крышку топливного бака.
  - ▶ Если из газонокосилки вытекает моторное масло: не работать с газонокосилкой и связаться со специализированным центром STIHL.
  - ▶ Закрыть крышку моторного масла.
  - ▶ Если газонокосилка загрязнена: очистить газонокосилку.
  - ▶ Не производить манипуляции с газонокосилкой или ее системой безопасности.
  - ▶ Запрещены изменения газонокосилки с целью увеличения мощности или частоты вращения двигателя внутреннего сгорания.
  - ▶ Если элементы управления не работают: не работать с газонокосилкой.
  - ▶ Подпружиненные механизмы могут высвободить накопленную энергию.
  - ▶ На эту газонокосилку разрешается устанавливать оригинальные дополнительные принадлежности STIHL.
  - ▶ Производить установку ножа в соответствии с указаниями в данной инструкции по эксплуатации.
  - ▶ Производить установку принадлежностей, как указано в инструкции по эксплуатации или в инструкции по эксплуатации принадлежностей.

- ▶ Не вставлять предметы в отверстия газонокосилки.
- ▶ Заменять изношенные или поврежденные таблички с предупредительными надписями.
- ▶ При возникновении вопросов обратиться в сервисный центр STIHL.

### 4.6.2 Нож

Нож находится в безопасном состоянии, если выполнены следующие условия:

- Нож и навесное оборудование не повреждены.
- Нож не деформирован.
- Нож правильно установлен.
- Нож правильно заточен.
- На ноже нет заусенцев.
- Нож правильно отбалансирован.
- Значения минимальной ширины и прочности ножа не выходят за нижнюю границу допустимого диапазона,  19.2.
- Соблюден угол заточки,  19.2.

## ▲ ПРЕДУПРЕЖДЕНИЕ

- В небезопасном состоянии детали ножа могут соскочить и быть отброшены. В результате чего возможно получение серьезных травм.
  - ▶ Запрещается использовать поврежденный нож или неисправный аккумулятор.
  - ▶ Установить нож правильно.
  - ▶ Заточить нож правильно.
  - ▶ Если значения минимальной ширины и прочности выходят за нижнюю границу допустимого диапазона: заменить нож.
  - ▶ Отбалансировать нож в специализированном центре STIHL.
  - ▶ При возникновении вопросов обратиться в сервисный центр STIHL.

### 4.7 Топливо и заправка

## ▲ ПРЕДУПРЕЖДЕНИЕ

- В качестве топлива для этой газонокосилки используется бензин. Бензин очень легко воспламеняется. В случае контакта бензина с открытым огнем или горячими предметами бензин может стать причиной пожара или взрыва. Это связано с опасностью получения серьезных травм вплоть до летального исхода, а также с опасностью материального ущерба.
  - ▶ Защищать бензин от огня и воздействия высоких температур.
  - ▶ Не проливать бензин.

- ▶ Если бензин пролился: вытереть бензин тряпкой и запускать двигатель только при полном высыхании всех частей газонокосилки.
- ▶ Не курить.
- ▶ Не заправлять газонокосилку вблизи открытого огня.
- ▶ Перед заправкой выключить двигатель и подождать, пока он остынет.
- ▶ Если бак необходимо опорожнить: выполнять процедуру на открытом воздухе.
- ▶ Запускать двигатель на расстоянии не менее 3 м от места заправки.
- ▶ Не хранить в помещении газонокосилку с бензином в бензобаке.
- Вдыхаемые пары бензина могут привести к отравлению людей.
  - ▶ Не вдыхать пары бензина.
  - ▶ Заправлять газонокосилку в хорошо проветриваемом месте.
- Во время работы газонокосилка нагревается. Бензин расширяется, и в топливном баке может накапливаться избыточное давление. При открытой крышке топливного бака возможно выплескивание бензина. Выливающийся бензин может воспламениться. Пользователь может получить серьезные травмы.
  - ▶ Сначала дать газонокосилке остыть, а затем открыть крышку топливного бака.
- Одежда, соприкасающаяся с бензином, может легко воспламениться. Это связано с опасностью получения серьезных травм вплоть до летального исхода, а также с опасностью материального ущерба.
  - ▶ Если бензин попал на одежду: сменить одежду.
- Бензин может нанести вред окружающей среде.
  - ▶ Не проливать топливо.
  - ▶ Утилизировать бензин согласно предписаниям без ущерба для окружающей среды.
- В случае попадания бензина на кожу или в глаза возможно появление раздражений кожи или глаз.
  - ▶ Избегать контакта с бензином.
  - ▶ В случае попадания на кожу промыть соответствующие участки кожи обильным количеством воды с мылом.
  - ▶ В случае попадания в глаза промывать глаза обильным количеством воды не менее 15 минут, после чего обратиться к врачу.
- Система зажигания газонокосилки создает искры. Искры могут попасть наружу и стать причиной возгорания или взрыва в легковоспламеняющейся или взрывоопасной среде. Это связано с опасностью получения серьезных травм вплоть до летального исхода, а также с опасностью материального ущерба.
  - ▶ Использовать свечи зажигания только в соответствии с описанием, приведенным в инструкции по эксплуатации двигателя.
  - ▶ Вкрутить свечу зажигания и затянуть ее до отказа.
  - ▶ С силой прижать штекер провода свечи зажигания.
- Если газонокосилка заправлена бензином, который не подходит для двигателя, возможны повреждения газонокосилки.
  - ▶ Использовать свежий неэтилированный бензин марочных сортов.
  - ▶ Соблюдать указания, приведенные в инструкции по эксплуатации двигателя.

## 4.8 Работа с устройством

### ▲ ПРЕДУПРЕЖДЕНИЕ

- При неправильном запуске двигателя пользователь может потерять контроль над газонокосилкой. Пользователь может получить серьезные травмы.
  - ▶ Запускать двигатель в соответствии с указаниями в данной инструкции по эксплуатации.
- В некоторых ситуациях пользователь может потерять концентрацию. Он может споткнуться, упасть и получить серьезные травмы.
  - ▶ Работать спокойно и вдумчиво.
  - ▶ Косить только при хорошей видимости. В условиях плохого освещения и видимости не работать с газонокосилкой.
  - ▶ Управлять газонокосилкой должен только один пользователь.
  - ▶ Следить за препятствиями.
  - ▶ Не переворачивать газонокосилку.
  - ▶ Работать, стоя на земле и сохраняя равновесие.
  - ▶ При появлении признаков усталости вовремя сделать перерыв.
  - ▶ При скашивании на склоне косить в поперечном направлении к склону.
  - ▶ Не работать на склонах с уклоном более 25° (46,6 %).
  - ▶ Соблюдать особую осторожность при использовании газонокосилки вблизи

склонов, кромок участков, канав, мусорных свалок и прудов.

- ▶ Необходимо планировать рабочее время так, чтобы можно было длительное время избегать чрезмерных нагрузок.
- При работе двигателя выделяются выхлопные газы. Вдыхаемые выхлопные газы могут привести к отравлению людей.
  - ▶ Не вдыхать выхлопные газы.
  - ▶ Работать с газонокосилкой в хорошо проветриваемом месте.
  - ▶ При возникновении тошноты, головной боли, нарушения зрения, ухудшения слуха или головокружения прекратить работу и обратиться к врачу.
- Если пользователь носит защитные наушники во время работы двигателя, он может воспринимать и оценивать шумы в ограниченной степени.
  - ▶ Работать спокойно и вдумчиво.
- Газонокосилка оснащена устройством останова двигателя.
  - ▶ Двигатель и нож останавливаются в течение 3 секунд после отпущения рукоятки переключения для запуска кошения.
- Вращающийся нож может поранить пользователя. Пользователь может получить серьезные травмы.



- ▶ Вынуть штекер провода свечи зажигания.



- ▶ Не касаться вращающегося ножа.
- ▶ Если нож заблокирован посторонним предметом: выключить двигатель. Только после этого убрать мешающий предмет.
- Если во время работы газонокосилка изменяет поведение или ведет себя необычно, возможно, она находится в технически небезопасном состоянии. Это связано с опасностью получения серьезных травм или материального ущерба.
  - ▶ Прекратить работу и связаться со специализированным центром STIHL.
- Во время работы газонокосилки может возникнуть вибрация.
  - ▶ Во время работы надевать рабочие перчатки.
  - ▶ Во время работы делать перерывы.
  - ▶ При появлении признаков нарушения кровообращения обратиться к врачу.
- Осматривать скашиваемую площадь и следить за препятствиями. Если во время работы нож столкнется с посторонним

предметом, он может сломаться. В результате нож или его части могут быть отброшены из-под газонокосилки с большой скоростью. Это связано с опасностью получения травм или материального ущерба.



- ▶ Убрать из рабочей зоны посторонние предметы: камни, палки, проволочка, игрушки и др. Отметить скрытые предметы, которые нельзя убрать.
- После того как пользователь отпускает рукоятку переключения для запуска кошения, нож продолжает вращаться в течение некоторого времени. Это может привести к серьезным травмам.
  - ▶ Дождаться прекращения вращения ножа.



- При столкновении вращающегося ножа с твердым предметом могут возникнуть искры. Искры могут стать причиной возгорания в легковоспламеняющейся среде. Это может привести к серьезным травмам или летальному исходу и материальному ущербу.
  - ▶ Не работать в легковоспламеняющейся среде.
- Если газонокосилка оставлена без присмотра на наклонной поверхности, она может случайно откатиться. Это связано с опасностью получения травм или материального ущерба.
  - ▶ Оставлять газонокосилку без присмотра только, когда она стоит на ровной поверхности и не может случайно откатиться.
- Если к ведущей ручке прикреплены какие-либо предметы, газонокосилка может опрокинуться из-за дополнительного веса. Это связано с опасностью получения травм или материального ущерба.
  - ▶ Не закреплять на ведущей ручке никакие предметы.

## ▲ ОПАСНОСТЬ

- Если работы проводятся вблизи токоведущих кабелей, нож может соприкоснуться с токоведущими кабелями и повредить их. Пользователь может получить серьезные травмы вплоть до летального исхода.
  - ▶ Не работать рядом с токоведущими кабелями.
- При работе в непогоду пользователя может ударить молния. Пользователь может полу-

чить серьезные травмы вплоть до летального исхода.

- ▶ При непогоде не работать.
- При работе в дождь пользователь может поскользнуться. Пользователь может получить серьезные травмы вплоть до летального исхода.
- ▶ При дожде не работать.

## 4.9 Транспортировка

### ▲ ПРЕДУПРЕЖДЕНИЕ

- При транспортировке газонокосилка может опрокинуться или сдвинуться. Это связано с опасностью получения травм или материального ущерба.
- ▶ Выключить двигатель.



- ▶ Дождаться прекращения вращения ножа.



- ▶ Вынуть штекер провода свечи зажигания.

- ▶ Закрепить газонокосилку стяжными ремнями или сеткой на подходящей погрузочной платформе, чтобы она не опрокинулась и не могла двигаться.
- В процессе работы двигателя шумоглушитель и двигатель могут нагреться. При транспортировке пользователь может обжечься.
- ▶ Переместить газонокосилку.
- Газонокосилка тяжелая. Пользователь может получить травму при переносе газонокосилки в одиночку.
- ▶ Во время работы надевать рабочие перчатки.
- ▶ Переносить газонокосилку вдвоем.

## 4.10 Хранение

### ▲ ПРЕДУПРЕЖДЕНИЕ

- Дети могут не осознавать и неправильно оценивать опасности, связанные с газонокосилкой. В результате чего они могут получить серьезные травмы.
- ▶ Выключить двигатель.
- ▶ Газонокосилка должна храниться в недоступном для детей месте.
- ▶ Газонокосилку следует хранить в чистом и сухом месте.
- Если газонокосилка хранится на наклонной поверхности, она может случайно отка-

титься. Это связано с опасностью получения травм или материального ущерба.

- ▶ Хранить газонокосилку только на ровной поверхности.

## 4.11 Очистка, техническое обслуживание и ремонт

### ▲ ПРЕДУПРЕЖДЕНИЕ

- Если во время очистки, технического обслуживания или ремонта двигатель работает, это может привести к серьезным травмам или материальному ущербу.

- ▶ Выключить двигатель.



- ▶ Дождаться прекращения вращения ножа.



- ▶ Вынуть штекер провода свечи зажигания.

- В процессе работы двигателя шумоглушитель и двигатель могут нагреться. Люди могут получить ожоги.
- ▶ Подождать, пока шумоглушитель и двигатель остынут.
- Сильные чистящие средства, очистка струей высокого давления или острые предметы могут повредить газонокосилку или нож. В результате неправильной очистки газонокосилки или ножа компоненты могут не функционировать должным образом, а защитные устройства могут выйти из строя. Это может привести к серьезным травмам.
- ▶ Производить очистку газонокосилки и ножа только в соответствии с указаниями в этой инструкции по эксплуатации,  15.2.
- В результате неправильного технического обслуживания или ремонта газонокосилки или ножа компоненты могут не функционировать должным образом, а защитные устройства могут выйти из строя. В результате чего возможно получение серьезных травм вплоть до летального исхода.
- ▶ Заменить изношенные или поврежденные детали.
- ▶ При необходимости проведения технического обслуживания или ремонта газонокосилки обратиться в сервисный центр STIHL.
- ▶ Производить техобслуживание ножа в соответствии с указаниями в этой инструкции по эксплуатации.

- Во время очистки, технического обслуживания или ремонта ножа пользователь может порезаться об острые режущие кромки. Пользователь может получить травмы.
  - ▶ Во время работы надевать рабочие перчатки из износостойкого материала.
- Во время заточки нож может нагреться. Пользователь может получить ожог.
  - ▶ Дождаться, пока нож остынет.
  - ▶ Во время работы надевать рабочие перчатки из износостойкого материала.

## 5 Подготовка газонокосилки к работе

### 5.1 Подготовка газонокосилки к работе

Перед началом работы необходимо выполнить следующие шаги:

- ▶ Убедиться, что следующие компоненты находятся в безопасном состоянии:
  - Газонокосилка, 4.6.1.
  - Нож, 4.6.2.
- ▶ Очистить газонокосилку, 15.2.
- ▶ Проверить нож, 10.2.
- ▶ Залить моторное масло, 6.1.
- ▶ Откинуть ведущую ручку, 8.1.
- ▶ Заправить газонокосилку, 7.1.
- ▶ Установить высоту скашивания, 11.2.
- ▶ Проверить элементы управления, 10.1.
- ▶ Если шаги не могут быть выполнены: не использовать газонокосилку и связаться со специализированным центром STIHL.

## 6 Заливка моторного масла

### 6.1 Заливка моторного масла

Моторное масло смазывает и охлаждает двигатель.

Технические характеристики моторного масла и информацию о количестве заливаемого объема можно найти в инструкции по эксплуатации двигателя.

#### УКАЗАНИЕ

- В состоянии при поставке моторное масло не залито. Запуск двигателя без моторного масла или при слишком низком количестве моторного масла может повредить газонокосилку.
  - ▶ Перед каждым запуском проверять уровень моторного масла, при необходимости долить масло.

- ▶ Производить заливку моторного масла в соответствии с указаниями в инструкции по эксплуатации двигателя.

## 7 Заправка газонокосилки

### 7.1 Заправка газонокосилки

#### УКАЗАНИЕ

- Если газонокосилка заправлена неправильным топливом, возможны повреждения газонокосилки.
  - ▶ Соблюдать указания в инструкции по эксплуатации двигателя.
- ▶ Выключить двигатель.
- ▶ Поставить газонокосилку на ровную поверхность.
- ▶ Очистить область вокруг крышки топливного бака мягкой тряпкой.

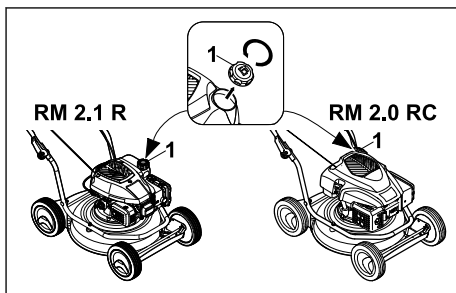

- ▶ Поворачивать крышку топливного бака (1) против часовой стрелки до ее снятия.
- ▶ Снять крышку топливного бака (1).
- ▶ Залить топливо таким образом, чтобы свободным оставалось не менее 15 мм до края топливного бака.
- ▶ Установить крышку топливного бака (1) на топливный бак.
- ▶ Закрутить крышку топливного бака (1) по часовой стрелке и затянуть от руки. Топливный бак закрыт.

## 8 Пользовательская настройка газонокосилки

### 8.1 Откидывание ведущей ручки

- ▶ Выключить двигатель.
- ▶ Вынуть штекер провода свечи зажигания.
- ▶ Поставить газонокосилку на ровную поверхность.



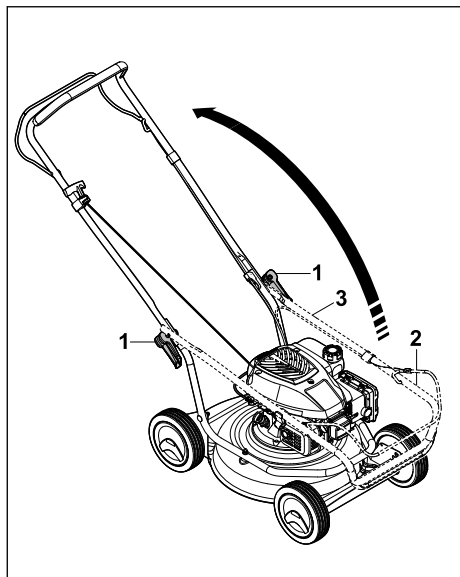

- ▶ Открыть быстрозажимные фиксаторы (1), если они были закрыты.
- ▶ Откинуть ведущую ручку (2), при этом следить за тем, чтобы трос (3) не был зажат.
- ▶ Закрыть быстрозажимные фиксаторы (1). Ведущая ручка (2) прочно соединена с газонокосилкой.

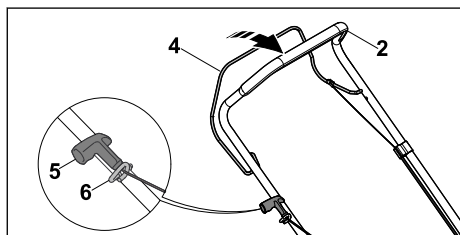

- ▶ Прижать рукоятку переключения для запуска кошения (4) к ведущей ручке (2) и удерживать в этом положении.
- ▶ Медленно потянуть ручку запуска (5) в направлении направляющей троса (6).
- ▶ Вложить ручку запуска (5) в направляющую троса (6).
- ▶ Отпустить рукоятку переключения для запуска кошения (4).
- ▶ Снова установить штекер провода свечи зажигания.

## 8.2 Складывание ведущей ручки

Ведущую ручку можно сложить для удобной транспортировки или компактного хранения.

- ▶ Выключить двигатель.
- ▶ Вынуть штекер провода свечи зажигания.
- ▶ Поставить газонокосилку на ровную поверхность.
- ▶ Прижать рукоятку переключения для запуска кошения к ведущей ручке и удерживать в этом положении.
- ▶ Вытянуть ручку запуска из направляющей троса и медленно провести обратно в направлении двигателя.
- ▶ Опустить рукоятку переключения для запуска кошения.
- ▶ Удерживать ведущую ручку и ослабить звездообразную ручку-гайку.
- ▶ Откинуть ведущую ручку вперед.

## 9 Запуск и останов двигателя

### 9.1 Запуск двигателя

- ▶ Поставить газонокосилку на ровную поверхность.

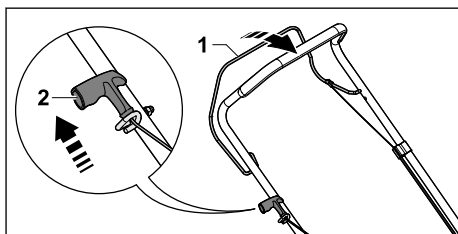

- ▶левой рукой прижать рукоятку переключения для запуска кошения (1) к ведущей ручке и удерживать в этом положении.
- ▶ Правой рукой медленно вытянуть ручку запуска (2) до появления ощутимого сопротивления.
- ▶ Быстро вытягивать ручку запуска (2) и отводить ее назад до тех пор, пока двигатель не заработает.
- ▶ Если двигатель не запускается: соблюдать указания в руководстве по эксплуатации двигателя.

### 9.2 Отключение двигателя

- ▶ Поставить газонокосилку на ровную поверхность.
  - ▶ Опустить рукоятку переключения для запуска кошения.
- Двигатель останавливается.
- ▶ Покинуть позицию пользователя.

## 10 Проверка газонокосилки

### 10.1 Проверка элементов управления



#### Рукоятка переключения для запуска кошения

- ▶ Выключить двигатель.
- ▶ Полностью потянуть рукоятку переключения для запуска кошения в направлении ведущей ручки и снова отпустить.
- ▶ Если рукоятка переключения для запуска кошения перемещается с трудом или не возвращается в исходное положение: не использовать газонокосилку и связаться со специализированным центром STIHL. Рукоятка переключения для запуска кошения неисправна.

### 10.2 Проверка ножа

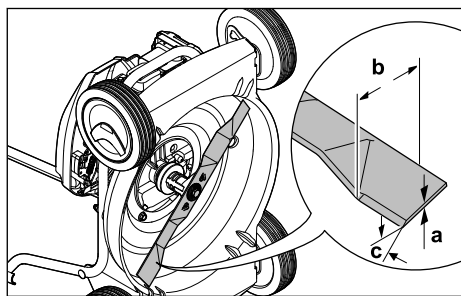
- ▶ Выключить двигатель.
- ▶ Вынуть штекер провода свечи зажигания.
- ▶ Остановить газонокосилку,  15.1.



- ▶ Измерить следующие параметры:
  - Толщину *a*
  - Ширину *b*
  - Угол заточки *c*
- ▶ Если значения минимальной ширины и толщины не достигают нижней границы допустимого диапазона: заменить нож,  19.2.
- ▶ Если угол заточки не соблюден: заточить нож,  19.2.
- ▶ При возникновении вопросов: обратиться в сервисный центр STIHL.

## 11 Работа с газонокосилкой

### 11.1 Удерживание и перемещение газонокосилки

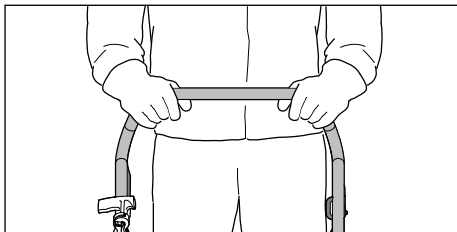

- ▶ Держать ведущую ручку обеими руками, обхватив ведущую ручку большими пальцами.

### 11.2 Установка высоты скашивания

Можно устанавливать 4 уровня высоты скашивания:

- 30 мм = положение 1
- 50 мм = положение 2
- 70 мм = положение 3
- 85 мм = положение 4

Высота скашивания устанавливается отдельно спереди и сзади. Настройки высоты скашивания спереди и сзади должны быть одинаковыми.

#### Регулировка высоты скашивания сзади

- ▶ Выключить двигатель.  
Нож не должен вращаться.
- ▶ Поставить газонокосилку на ровную поверхность.

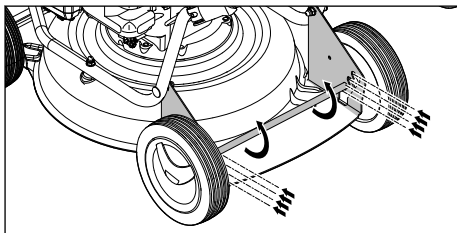

- ▶ Надавить на заднюю ось вниз.  
Задняя ось разблокирована и может быть переставлена.
- ▶ Переместить заднюю ось влево и вправо в требуемое положение.

#### Регулировка высоты скашивания спереди

- ▶ Выключить двигатель.  
Нож не должен вращаться.

- ▶ Поставить газонокосилку на ровную поверхность.

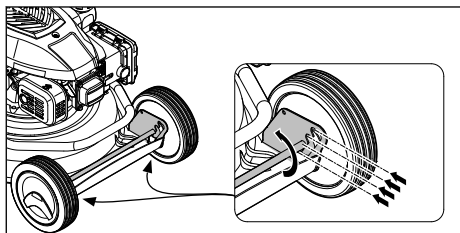

- ▶ Надавить на переднюю ось вниз. Передняя ось разблокирована и может быть переставлена.
- ▶ Переместить переднюю ось влево и вправо в требуемое положение.

### 11.3 Мульчирование

Благодаря особым характеристикам прохождения воздушного потока в области ножа при мульчировании срезанная трава многократно измельчается и выдувается обратно на луговину. Срезанная трава остается на газоне, где она быстро перегнивает, выполняя роль натурального удобрения. Для получения красивого газона с густой травой мульчирование необходимо производить часто, срезая при этом треть высоты травы.

Условия для достижения хорошего результата мульчирования:

- Частота: весной (период активного роста травы) не реже 2 раз в неделю, летом и осенью 1 раз в неделю.
- По возможности работать на сухом газоне.
- Работать с хорошо заточенными лезвиями.
- Включать низкую скорость движения.
- Менять направление движения при кошении и следить за тем, чтобы полосы при кошении не пересекались.
- Газоны с очень высокой травой всегда косить поэтапно.

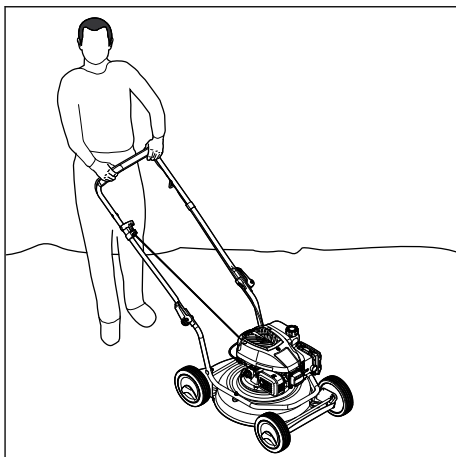

- ▶ Медленно и внимательно продвигать газонокосилку вперед.

## 12 После работы

### 12.1 После работы

- ▶ Выключить двигатель.
- ▶ Если газонокосилка намочла: высушить газонокосилку.
- ▶ Очистить газонокосилку.

## 13 Транспортировка

### 13.1 Транспортировка газонокосилки

- ▶ Выключить двигатель. Нож не должен вращаться.
- ▶ Вынуть штекер провода свечи зажигания.

#### Перемещение газонокосилки

- ▶ Медленно и внимательно продвигать газонокосилку вперед.

#### Перенос газонокосилки

- ▶ Во время работы надевать рабочие перчатки из износостойкого материала.

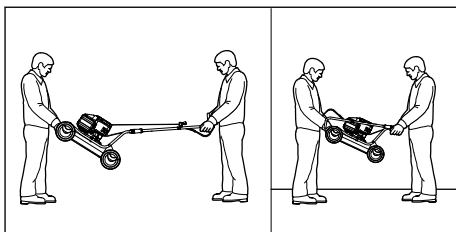

- ▶ Если газонокосилка переносится с раздвинутой ведущей ручкой:
  - ▶ Один человек должен держать газонокосилку обеими руками за корпус спереди, а второй — обеими руками за ведущую ручку.
  - ▶ Поднимать и переносить газонокосилку вдвоем.
- ▶ Если газонокосилка переносится со сложенной ведущей ручкой:
  - ▶ Сложить ведущую ручку,  8.2.
  - ▶ Один человек должен держать газонокосилку обеими руками за корпус спереди, а второй — обеими руками за ведущую ручку.
  - ▶ Поднимать и переносить газонокосилку вдвоем.

### Перевозка газонокосилки в транспортном средстве

- ▶ Закрепить газонокосилку в положении стоя, чтобы она не опрокинулась и не могла двигаться.

## 14 Хранение

### 14.1 Хранение газонокосилки

- ▶ Выключить двигатель и дать ему остыть.
- ▶ Вынуть штекер провода свечи зажигания.
- ▶ Хранить газонокосилку с соблюдением следующих условий:
  - Газонокосилка хранится в недоступном для детей месте.
  - Газонокосилка чистая и сухая.
  - Газонокосилка не может перевернуться.
  - Газонокосилка не может скатиться.

## 15 Очистка

### 15.1 Установка газонокосилки

- ▶ Дать устройству поработать до опорожнения топливного бака. Двигатель выключится.
- ▶ Поставить газонокосилку на ровную поверхность.
- ▶ Установить высоту скашивания в положение 1,  11.2.

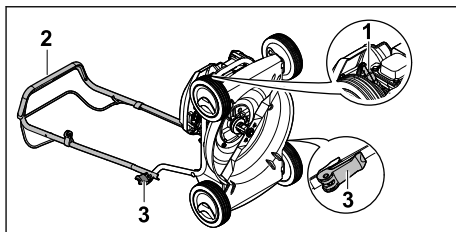

- ▶ Вынуть штекер провода свечи зажигания (1).
- ▶ Удерживая ведущую ручку (2), открыть быстрозажимные фиксаторы (3).
- ▶ Отвести ведущую ручку (2) назад.
- ▶ Поднять газонокосилку движением назад.

### 15.2 Очистка газонокосилки

- ▶ Выключить двигатель.
- ▶ Дать газонокосилке остыть.
- ▶ Вынуть штекер провода свечи зажигания.
- ▶ Протереть газонокосилку влажной тряпкой.
- ▶ Очистить вентиляционные отверстия кисточкой.
- ▶ Остановить газонокосилку.
- ▶ Очистить область вокруг ножа и сам нож деревянной палочкой, мягкой щеткой или влажной тканью.

## 16 Техническое обслуживание

### 16.1 Интервалы техобслуживания

Периодичность обслуживания зависит от условий окружающей среды и условий труда. STIHL рекомендует следующие интервалы техобслуживания:

#### Двигатель

- ▶ Производить техническое обслуживание двигателя в соответствии с указаниями в инструкции по эксплуатации двигателя.

#### Газонокосилка

- ▶ Ежегодно проверять состояние газонокосилки в специализированном центре STIHL.

### 16.2 Демонтаж и установка ножа

#### 16.2.1 Демонтаж ножа

- ▶ Выключить двигатель.
- ▶ Вынуть штекер провода свечи зажигания.
- ▶ Установить газонокосилку.

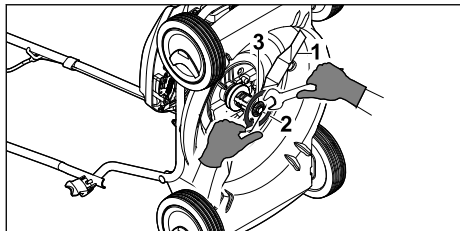

- ▶ Удерживать нож (1).
- ▶ Выкрутить винт (2) и снять его вместе с шайбой (3).
- ▶ Снять нож (1).
- ▶ Утилизировать винт (2) и шайбу (3). Для установки ножа (1) использовать новые винт и шайбу.

### 16.2.2 Установка ножа

- ▶ Выключить двигатель.
- ▶ Вынуть штекер провода свечи зажигания.
- ▶ Установить газонокосилку.

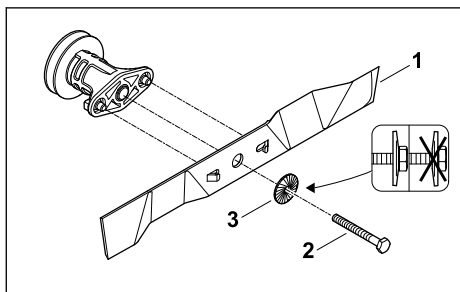

- ▶ Надеть новую шайбу (3) на новый винт (2).
- ▶ Нанести фиксирующий состав для винтов Loctite 243 на резьбу винта (2).
- ▶ Установить нож (1) таким образом, чтобы выпуклости на установочной поверхности вошли в углубления на ноже (1).
- ▶ Вкрутить винт (2) с шайбой (3).

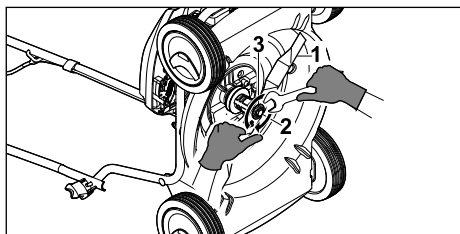

- ▶ Удерживать нож (1).
- ▶ Затянуть винт (2) моментом 65 Нм.

## 16.3 Заточка или балансировка ножа

Заточка и балансировка ножа требует значительной подготовки.

Компания STIHL рекомендует выполнять заточку и балансировку ножа в специализированном центре STIHL.



### ПРЕДУПРЕЖДЕНИЕ

- Режущие кромки ножа острые. Пользователь может порезаться.
  - ▶ Во время работы надевать рабочие перчатки из износостойкого материала.
- ▶ Выключить двигатель.
- ▶ Вынуть штекер провода свечи зажигания.
- ▶ Остановить газонокосилку.
- ▶ Демонтировать нож.
- ▶ Заточить нож. При этом соблюдать угол заточки, затем охладить нож, 19.2. Нож не должен становиться синим во время заточки.
- ▶ Установить нож.
- ▶ При возникновении вопросов обратиться в сервисный центр STIHL.

## 17 Ремонт

### 17.1 Ремонт газонокосилки

Пользователь не может осуществлять техническое обслуживание и ремонт газонокосилки или ножа своими силами.

- ▶ При повреждении газонокосилки или ножа: не использовать газонокосилку или нож и связаться со специализированным центром STIHL.
- ▶ Если таблички с предупредительными надписями неразборчивы или повреждены: для замены поврежденных табличек обратиться в специализированный центр STIHL.

## 18 Устранение неисправностей

### 18.1 Устранение неисправностей газонокосилки

| Неисправность  | Причина  | Способ устранения   |
|--|--|---|
| Двигатель не запускается.                                      | Рукоятка переключения для запуска кошения не нажата.   | ▶ Запускать двигатель в соответствии с указаниями в данной инструкции по эксплуатации.                              |
|  | Топливный бак пуст.  | ▶ Заправить газонокосилку.  |
|  | Топливопровод засорен.   | ▶ Обратиться в сервисный центр STIHL.   |
|  | В баке плохое, загрязненное или старое топливо.  | ▶ Использовать свежее топливо марочных сортов (неэтилированный бензин).   |
|  | Воздушный фильтр загрязнен.  | ▶ Обратиться в сервисный центр STIHL.   |
|  | Штекер провода свечи зажигания отсоединен от свечи зажигания или провод высокого напряжения плохо закреплен в штекере. | ▶ Вставить штекер провода свечи зажигания.<br>▶ Проверить соединение между проводом высокого напряжения и штекером. |
|  | Свеча зажигания закопталась, имеет повреждения, или расстояние между электродами неправильное.                         | ▶ Очистить свечу зажигания или заменить ее.<br>▶ Отрегулировать расстояние между электродами.                       |
|  | Сопrotивление на ноже слишком велико.  | ▶ Установить более высокое значение высоты скашивания.<br>▶ Запустить двигатель на низкой траве.                    |
| Двигатель запускается с трудом или мощность двигателя снижена. | Корпус газонокосилки засорен.  | Очистить газонокосилку.   |
|  | Установлена слишком низкая высота скашивания или слишком высокая скорость движения.                                    | Отрегулировать высоту скашивания или косить в более медленном темпе.  |
|  | В топливном баке и карбюраторе вода, или карбюратор забит.   | Опорожнить топливный бак, очистить топливопровод и карбюратор.  |
|  | Топливный бак загрязнен.   | Обратиться в сервисный центр STIHL.   |
|  | Воздушный фильтр загрязнен.  | Обратиться в сервисный центр STIHL.   |
|  | Свеча зажигания закопталась.   | Очистить свечу зажигания или заменить ее.   |
| Двигатель сильно нагревается.                                  | Слишком низкий уровень моторного масла.  | Производить заливку или замену моторного масла в соответствии с указаниями в инструкции по эксплуатации двигателя.  |
|  | Ребра охлаждения загрязнены.   | Очистить газонокосилку.   |
| Газонокосилка сильно вибрирует.                                | Нож поврежден.   | Заменить нож.   |
|  | Нож установлен неправильно.  | Установить нож.   |
| Трава скашивается неаккуратно.                                 | Нож затуплен или изношен.  | Заточить или заменить нож.  |

## 19 Технические данные

### 19.1 Газонокосилка STIHL RM 2.1 R, RM 2.0 RC

Тип двигателя:

- RM 2.1 R: STIHL EVC 200
- RM 2.0 RC: KOHLER HD675

Рабочий объем:

- RM 2.1 R: 139 см<sup>3</sup>
- RM 2.0 RC: 149 см<sup>3</sup>

Мощность:

- RM 2.1 R: 2,1 кВт (2,8 л/с) при 2800 об/мин
- RM 2.0 RC: 2,2 кВт (3,0 л/с) при 2800 об/мин

Скорость вращения:

- RM 2.1 R: 2800/мин
- RM 2.0 RC: 2800/мин

Максимальный объем топливного бака:

- RM 2.1 R: 0,9 л
- RM 2.0 RC: 1,4 л

Вес:

- RM 2.1 R: 24 кг
- RM 2.0 RC: 27 кг

Ширина реза:

- RM 2.1 R: 46 см
- RM 2.0 RC: 46 см

### 19.2 Нож

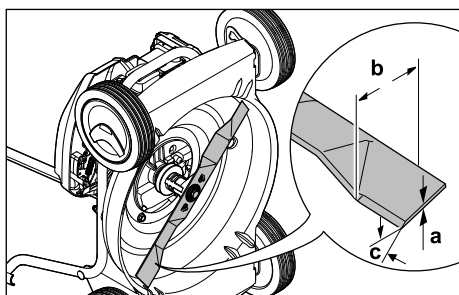

- Минимальная толщина а: 2,0 мм
- Минимальная ширина b: 45 мм
- Угол заточки с: 30°

### 19.3 Значения звука и вибрации

#### RM 2.1 R

Показатель К уровня звука составляет 2 дБ(А). Показатель К уровня шума составляет 1,4 дБ(А). Показатель К уровня вибрации составляет 3,16 м/с<sup>2</sup>.

- Уровень звука L<sub>рА</sub>, измеренный согласно 2006/42/ЕС: 79 дБ(А)

- Уровень шума L<sub>wА</sub>, измеренный согласно 2000/14/ЕС: 91 дБ(А)
- Значение вибрации a<sub>hV</sub>, измеренное согласно EN 12096, ведущая ручка: 7,90 м/с<sup>2</sup>

#### RM 2.0 RC

Показатель К уровня звука составляет 2 дБ(А). Показатель К уровня шума составляет 2,1 дБ(А). Показатель К уровня вибрации составляет 2,20 м/с<sup>2</sup>.

- Уровень звука L<sub>рА</sub>, измеренный согласно 2006/42/ЕС: 79 дБ(А)
- Уровень шума L<sub>wА</sub>, измеренный согласно 2000/14/ЕС: 91,3 дБ(А)
- Значение вибрации a<sub>hV</sub>, измеренное согласно EN 12096, ведущая ручка: 4,40 м/с<sup>2</sup>

Информацию об исполнении директивы для работодателей в отношении вибрации 2002/44/ЕС см. на сайте [www.stihl.com/vib](http://www.stihl.com/vib).

### 19.4 REACH

REACH – это регламент ЕС для регистрации, оценки и допуска химических веществ.

Сведения для выполнения регламента REACH указаны на странице [www.stihl.com/reach](http://www.stihl.com/reach).

### 19.5 Установленный срок службы

Полный установленный срок службы – до 30 лет.

Для выработки установленного срока службы необходимы своевременное техническое обслуживание и уход согласно руководству по эксплуатации.

## 20 Запасные части и принадлежности

### 20.1 Запасные части и принадлежности

**STIHL** Этими символами обозначены оригинальные запчасти и принадлежности STIHL.

Компания STIHL рекомендует использовать оригинальные запчасти STIHL и оригинальные принадлежности STIHL.

Компания STIHL не может ручаться за надежность, безопасность и пригодность запасных частей и принадлежностей других производителей, вследствие чего ответственность

компании STIHL за их эксплуатацию исключена.

Оригинальные запасные части STIHL и оригинальные принадлежности STIHL можно купить у дилера STIHL.

## 20.2 Важные запасные части

Фирма STIHL не несет какой-либо ответственности за материальный ущерб и травмы, возникшие в результате применения неоригинальных навесных узлов или запасных частей.

- Нож: 6357 702 0102
- Винт ножа: 9008 319 9028
- Шайба: 0000 702 6600

## 21 Утилизация

### 21.1 Утилизация газонокосилки

Информацию по утилизации можно получить в специализированном центре STIHL.

- Осуществлять утилизацию газонокосилки, ножа, бензина, моторного масла, принадлежностей и упаковки в соответствии с предписаниями, а также согласно положениям о защите окружающей среды.

## 22 Сертификат соответствия ЕС

### 22.1 Газонокосилка STIHL RM 2.1 R, RM 2.0 RC

STIHL Tirol GmbH  
Hans Peter Stihl-Straße 5  
6336 Langkampfen (Лангкампфен)

Австрия

заявляет под собственную ответственность, что

- Конструктивное исполнение: газонокосилка
- Производитель: STIHL
- Тип: RM 2.1 R, RM 2.0 RC
- Серийный номер:
  - 6357

соответствует положениям директив 2000/14/ЕС, 2006/42/ЕС, 2014/30/EU и 2011/65/EU, была разработана и изготовлена в соответствии с версиями следующих стандартов, действующих на дату изготовления: EN ISO 5395-1, EN ISO 5395-2, EN ISO 14982.

Название и адрес принимавшей участие инстанции:

TÜV Rheinland LGA Products GmbH

Tillystraße 2

D-90431 Nürnberg (Нюрнберг, Германия)  
Измеренные и гарантированные уровни шума были определены в соответствии с Директивой 2000/14/ЕС, Приложение VIII.

Измеренный уровень шума:

- RM 2.1 R: 91 дБ(А)
- RM 2.0 RC: 91,3 дБ(А)

Гарантированный уровень шума:

- RM 2.1 R: 92 дБ(А)
- RM 2.0 RC: 93 дБ(А)

Техническая документация хранится с решением о допуске изделия к эксплуатации STIHL Tirol GmbH.

Год выпуска и номер машины указаны на газонокосилке.

Лангкампфен, 02.01.2020

STIHL Tirol GmbH

И. о. 

Маттиас Фляйшер (Matthias Fleischer), руководитель отдела научных исследований и разработок

И. о. 

Свен Циммерманн (Sven Zimmermann), руководитель отдела качества

### 22.2 Знаки соответствия



Сведения о сертификатах ЕАС и декларациях соответствия, подтверждающих выполнение технических правил и требований Таможенного союза, представлены на сайтах [www.stihl.ru/eac](http://www.stihl.ru/eac) или могут быть затребованы по телефону в соответствующем местном представительстве STIHL, ☎ 23.1.



Технические правила и требования для Украины выполнены.

## 23 Адреса

### 23.1 Штаб-квартира STIHL

ANDREAS STIHL AG & Co. KG  
Badstrasse 115  
71336 Waiblingen

Германия



## 23.2 Дочерние компании STIHL

### В Российской Федерации:

ООО «АНДРЕАС ШТИЛЬ МАРКЕТИНГ»  
ул. Тамбовская, дом 12, лит В, офис 52  
192007 Санкт-Петербург  
Горячая линия: +7 800 4444 180  
Эл. почта: info@stihl.ru

### УКРАИНА

ТОВ «Андреас Штіль»  
вул. Антонова 10, с. Чайки  
08135 Київська обл., Україна  
Телефон: +38 044 393-35-30  
Факс: +380 044 393-35-70  
Гаряча лінія: +38 0800 501 930  
Эл. почта: info@stihl.ua

## 23.3 Представительства STIHL

### В Белоруссии:

Представительство  
ANDREAS STIHL AG & Co. KG  
ул. К. Цеткин, 51-11а  
220004 Минск, Беларусь  
Горячая линия: +375 17 200 23 76

### В Казахстане:

Представительство  
ANDREAS STIHL AG & Co. KG  
ул. Шагабутдинова, 125А, оф. 2  
050026 Алматы, Казахстан  
Горячая линия: +7 727 225 55 17

## 23.4 Импортёры STIHL

### РОССИЙСКАЯ ФЕДЕРАЦИЯ

ООО "ШТИЛЬ ЗЮДВЕСТ"  
350000, Российская Федерация,  
г. Краснодар, ул. Западный обход, д. 36/1

ООО "ФЛАГМАН"  
194292, Российская Федерация,  
г. Санкт-Петербург, 3-ий Верхний переулок, д.  
16 литер А, помещение 38

ООО "ПРОГРЕСС"  
107113, Российская Федерация,  
г. Москва, ул. Маленковская, д. 32, стр. 2

ООО "АРНАУ"  
236006, Российская Федерация,  
г. Калининград, Московский проспект, д. 253,  
офис 4

ООО "ИНКОР"

610030, Российская Федерация,  
г. Киров, ул. Павла Корчагина, д. 1Б

ООО "ОПТИМА"  
620030, Российская Федерация,  
г. Екатеринбург, ул. Карьерная д. 2, Помеще-  
ние 1

ООО "ТЕХНОТОРГ"  
660112, Российская Федерация,  
г. Красноярск, ул. Парашютная, д. 15

ООО "ЛЕСОТЕХНИКА"  
664540, Российская Федерация,  
с. Хомутово, ул. Чапаева, д. 1, оф. 39

### УКРАИНА

ТОВ «Андреас Штіль»  
вул. Антонова 10, с. Чайки  
08135 Київська обл., Україна

### БЕЛАРУСЬ

ООО «ПИЛАКОС»  
ул. Тимирязева 121/4 офис 6  
220020 Минск, Беларусь

УП «Беллесэкспорт»  
ул. Скрыганова 6.403  
220073 Минск, Беларусь

### КАЗАХСТАН

ИП «ВОРОНИНА Д.И.»  
пр. Райымбека 312  
050005 Алматы, Казахстан

### КИРГИЗИЯ

ОсОО «Муза»  
ул. Киевская 107  
720001 Бишкек, Киргизия

### АРМЕНИЯ

ООО «ЮНИТУЛЗ»  
ул. Г. Парпеци 22  
0002 Ереван, Армения

## Saturs

|   |  |     |
|---|--|-----|
| 1 | Priekšvārds.....                               | 242 |
| 2 | Informācija par šo lietošanas instrukciju. 242 |     |
| 3 | Pārskats.....                                  | 243 |
| 4 | Drošības norādījumi.....                       | 243 |
| 5 | Zāles plāvēja sagatavošana darbam.....         | 248 |
| 6 | Motoreļļas iepildīšana.....                    | 248 |
| 7 | Zāles plāvēja degvielas tvertnes uzpilde       | 249 |

|    |   |     |
|----|---|-----|
| 8  | Zāles plāvēja iestatīšana lietotājam..... | 249 |
| 9  | Motora iedarbināšana un apturēšana.....   | 250 |
| 10 | Zāles plāvēja pārbaude.....               | 250 |
| 11 | Darbs ar zāles plāvēju.....               | 250 |
| 12 | Pēc darba.....                            | 251 |
| 13 | Transportēšana.....                       | 251 |
| 14 | Uzglabāšana.....                          | 252 |
| 15 | Tīrīšana.....                             | 252 |
| 16 | Apkope.....                               | 252 |
| 17 | Remonts.....                              | 253 |
| 18 | Traucējumu novēršana.....                 | 253 |
| 19 | Tehniskie dati.....                       | 254 |
| 20 | Rezerves daļas un piederumi.....          | 255 |
| 21 | Utilizēšana.....                          | 255 |
| 22 | ES atbilstības deklarācija.....           | 255 |

## 1 Priekšvārds

Cienītais klient, cienījamā kliente!

Mēs priecājamies, ka esat izvēlēties STIHL. Mēs attīstām un ražojam savus augstākās kvalitātes izstrādājumus atbilstoši savu klientu prasībām. Šādi rodas izstrādājumi, kas ir īpaši uzticami arī smagos apstākļos.

STIHL nodrošina arī augstāko servisa kvalitāti. Mūsu tirgotāji garantē profesionālas konsultācijas un apmācību, kā arī visaptverošu tehnisku apkalpošanu.

STIHL vienmēr ilgtspējīgu un atbildīgu rūpējas par dabu. Šī lietošanas instrukcija sniedz jums atbalstu, lai jūs ilgstoši, droši un videi draudzīgi varētu lietot savu STIHL Produkt ražojumu.

Mēs pateicamies par jūsu uzticību un vēlam jums izdošanos ar jūsu STIHL izstrādājumu.



Dr. Nikolas Stihl

**SVARĪGI! PIRMS LIETOŠANAS IZLASIET UN SAGLABĀJIET.**

## 2 Informācija par šo lietošanas instrukciju

### 2.1 Spēkā esošie dokumenti

Šī lietošanas pamācība ir ražotāja oriģinālā lietošanas pamācība saskaņā ar EK Direktīvu 2006/42/EC.

Spēkā ir vietējie drošības noteikumi.

- Papildus šai lietošanas pamācībai izlasiet, izprotiet un saglabājiet tālāk norādītos dokumentus.
  - RM 2.1 R Motora lietošanas pamācība STIHL EVC 200.2
  - RM 2.0 RC Motora lietošanas pamācība KOHLER HD675

### 2.2 Brīdinājuma norāžu apzīmēšana tekstā



#### BĪSTAMI

- Norāde sniedz informāciju par apdraudējumam, kas rada smagas traumas vai izraisa nāvi.
  - Minētās darbības var novērst smagas traumas vai nāvi.



#### BRĪDINĀJUMS

- Norāde sniedz informāciju par apdraudējumam, kas var izraisīt smagas traumas vai nāvi.
  - Minētās darbības var novērst smagas traumas vai nāvi.

#### NORĀDĪJUMS

- Norāde sniedz informāciju par apdraudējumam, kas var izraisīt mantiskos bojājumus.
  - Minētās darbības var novērst mantiskos bojājumus.

### 2.3 Simboli tekstā



Šis simbols sniedz norādi uz nodaļu šajā lietošanas instrukcijā.

## 3 Pārskats

### 3.1 Zāles plāvējs

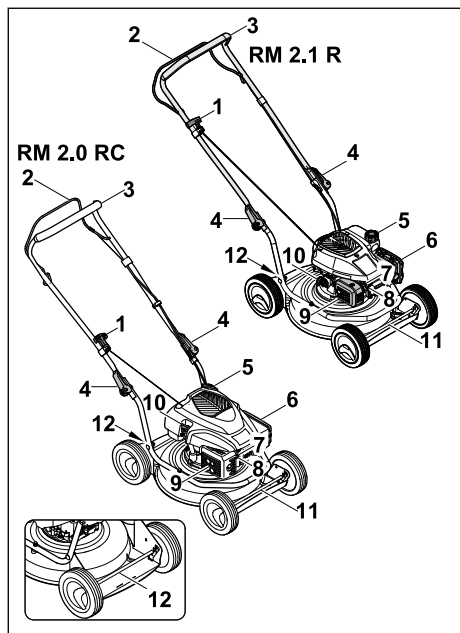

- 1 Startera rokturis**  
Ar startera rokturi iedarbina motoru.
- 2 Pļaušanas režīma pārslēgšanas svira**  
Pļaušanas režīma pārslēgšanas sviru izmanto motora iedarbināšanai un izslēgšanai.
- 3 Vadības rokturis**  
Vadības rokturi izmanto zāles plāvēja apturēšanai, vadīšanai un transportēšanai.
- 4 Ātrais fiksators**  
Ar ātro fiksatoru vadības rokturis tiek nostiprināts pie zāles plāvēja.
- 5 Degvielas tvertnes vāciņš**  
Degvielas tvertnes vāciņš noslēdz benzīna iepildīšanas atveri.
- 6 Filtra vāciņš**  
Filtra vāciņš nosedz gaisa filtru.
- 7 Aizdedzes svece**  
Aizdedzes svece aizdedzina gaisa-degvielas maisījumu motorā.
- 8 Aizdedzes atslēgas kontaktspraudnis**  
Aizdedzes atslēgas kontaktspraudnis savieno aizdedzes līniju ar aizdedzes sveci.

### 9 Trokšņa slāpētājs

Trokšņa slāpētājs samazina zāles plāvēja trokšņa emisiju.

### 10 Motoreļļas tvertnes vāciņš

Motoreļļas tvertnes vāciņš noslēdz motoreļļas iepildīšanas atveri.

### 11 Pļaušanas augstuma regulēšana priekšpusē

Pļaušanas augstuma regulēšana paredzēta, lai iestatītu pļaušanas augstumu.

### 12 Pļaušanas augstuma regulēšana aizmugurē

Pļaušanas augstuma regulēšana paredzēta, lai iestatītu pļaušanas augstumu.

### 3.2 Simboli

Simboliem uz zāles plāvēja ir tālāk norādītā nozīme.



**L<sub>WA</sub>** Garantētais trokšņu jaudas līmenis saskaņā ar Direktīvu 2000/14/EC izteikts dB(A), lai varētu salīdzināt produktu trokšņu emisiju.



Šis simbols apzīmē degvielas tvertnes vāciņu.



Šis simbols apzīmē motoreļļas tvertnes noslēgu.

## 4 Drošības norādījumi

### 4.1 Bīdīnājuma simboli

Bīdīnājuma simboliem uz zāles plāvēja ir tālāk minētā nozīme.



Ievērojiet drošības norādījumus un ar tiem saistītos pasākumus.



Izlasiet, izprotiet un saglabājiet lietošanas pamācību.



Ievērojiet drošības norādījumus par gaisā izsviestiem priekšmetiem un atbilstošos drošības pasākumus.



Neskarieties pie rotējoša naža.



Transportēšanas, glabāšanas, apkopes vai remonta laikā izņemiet aizdedzes atslēgas kontaktspraudni.



Ievērojiet drošu attālumu.

## 4.2 Paredzētais lietojums

Zāles plāvējs STIHL RM 2.1 R vai RM 2.0 RC ir paredzēts zāles plaušanai.

### ▲ BRĪDINĀJUMS

- Ja zāles plāvēju izmanto neatbilstoši paredzētajam mērķim, var rasties smagas vai nāvējošas traumas un materiāli zaudējumi.
  - ▶ Izmantojiet zāles plāvēju tā, kā aprakstīts šajā lietošanas pamācībā un motora lietošanas pamācībā.

## 4.3 Prasības lietotājam

### ▲ BRĪDINĀJUMS

- Lietotāji, kas nav apmācīti, nevar atpazīt un novērtēt zāles plāvēja radīto apdraudējumu. Lietotājam vai citām personām var rasties smagi vai nāvējoši savainojumi.
  - ▶ Izlasiet, izprotiet un saglabāiet lietošanas pamācību.



- ▶ Ja zāles plāvējs tiek nodots citai personai: nododiet līdz zāles plāvēja un motora lietošanas pamācību.
- ▶ Gādājiet, lai lietotājs ievērotu tālāk minētās prasības.
  - Lietotājs ir atpūties.
  - Lietotājam ir pietiekamas fiziskās, maņu un garīgās spējas lietot zāles plāvēju un strādāt ar to. Ja lietotāja fiziskās, uztveres vai garīgās spējas ir ierobežotas, lietotājs drīkst strādāt tikai atbildīgās personas uzraudzībā vai saskaņā ar tās norādījumiem.
  - Lietotājs var atpazīt un novērtēt zāles plāvēja radīto apdraudējumu.
  - Lietotājs apzinās, ka atbild par negadījumiem un bojājumiem.
  - Lietotājs ir pilngadīgs vai atbilstoši valsts noteikumiem tiek profesionāli apmācīts instruktora uzraudzībā.
  - STIHL specializētais izplatītājs vai speciālists ir apmācījis lietotāju pirms zāles plāvēja ekspluatācijas.
  - Lietotāja rīcību neietekmē alkohols, medikamenti vai narkotiskas vielas.
- ▶ Ja rodas neskaidrības: sazinieties ar STIHL specializēto izplatītāju.

## 4.4 Apģērbs un aprīkojums

### ▲ BRĪDINĀJUMS

- Darba laikā priekšmeti var tikt izmesti augšup ar lielu ātrumu. Lietotājs var savainoties.
  - ▶ Nēsājiet garas izturīga materiāla bikses.
- Darba laikā rodas troksnis. Troksnis var kaitēt dzirdei.
  - ▶ Lietojiet dzirdes aizsargus.
- Darba laikā var tikt sacelti putekļi. Ieelpotās putekļu daļiņas var būt kaitīgas veselībai un izraisīt alerģiskas reakcijas.
  - ▶ Ja tiek sacelti putekļi: nēsājiet putekļu aizsargmasku.
- Nepiemērots apģērbs var aizķerties aiz kokiem, zariem un zāles plāvēja. Lietotāji, kuriem nav piemērota apģērba, var gūt savainojumus.
  - ▶ Nēsājiet pieguļošu apģērbu.
  - ▶ Noņemiet šalles un rotaslietas.
- Tīrīšanas, apkopes vai transportēšanas laikā lietotājs var saskarties ar nazi. Lietotājs var savainoties.
  - ▶ Valkājiet izturīga materiāla darba cimdus.
  - ▶ Nēsājiet stingrus, slēgtus apavus ar neslīdošām zolēm.
- Ja lietotājam ir nepiemēroti apavi, pastāv paslīdēšanas risks. Lietotājs var savainoties.
- Naža asināšanas laikā var izmest materiāla daļiņas. Lietotājs var savainoties.
  - ▶ Nēsājiet cieši pieguļošas aizsargbrilles. Tirdzniecībā ir pieejamas piemērotas aizsargbrilles, kas atbilst standartam EN 166 vai valsts noteikumiem un ir atbilstoši marķētas.
  - ▶ Valkājiet izturīga materiāla darba cimdus.

## 4.5 Darba zona un apkārtējā vide

### ▲ BRĪDINĀJUMS

- Nepiederošas personas, bērni un dzīvnieki var nepazīt un nespēt pienācīgi novērtēt zāles plāvēja un augšup izmesto priekšmetu radīto apdraudējumu. Nepiederošas personas, bērni un dzīvnieki var smagi savainoties vai zaudēt dzīvību, kā arī var rasties materiāli zaudējumi.
  - ▶ Nelaujiet nepiederošām personām, bērniem un dzīvniekiem uzturēties darba zonā.
- ▶ Ievērojiet attālumu līdz priekšmetiem.
- ▶ Neatstājiet zāles plāvēju bez uzraudzības.
- ▶ Gādājiet, lai bērni nevarētu rotaļāties ar zāles plāvēju.
- Motora darbības laikā no trokšņa slāpētāja izplūst karstas izplūdes gāzes. Karstas izplū-



des gāzes var aizdedzināt viegli uzliesmojošus priekšmetus un izraisīt ugunsgrēku.

- ▶ Raugiet, lai izplūdes gāzu plūsma būtu virzīta tālu no viegli degošiem materiāliem.

## 4.6 Drošs stāvoklis

### 4.6.1 Zāles plāvējs

Zāles plāvējs ir ekspluatācijai drošā stāvoklī, ja ir izpildīti tālāk minētie nosacījumi.

- Zāles plāvējs nav bojāts.
- No zāles plāvēja netek benzīns.
- Degvielas tvertnes vāciņš ir noslēgts.
- No zāles plāvēja netek motoreļļa.
- Motoreļļas tvertnes vāciņš ir noslēgts.
- Zāles plāvējs ir tīrs.
- Vadības elementi darbojas, un tie nav pārveidoti.
- Nazis ir pareizi uzstādīts.
- Uzstādīti oriģinālie, šim zāles plāvējam paredzētie STIHL piederumi.
- Piederumi ir piestiprināti pareizi.
- Ar atsperi noslogotie mehānismi nav bojāti un darbojas.
- Atlaidiet plaušanas režīma pārslēgvirvu, motors apstājas.

## ▲ BRĪDINĀJUMS

- Ja stāvoklis nav ekspluatācijai drošs, detaļas var nedarboties pareizi, drošības aprīkojums var nedarboties, un var izplūst degviela. Personas var gūt smagas vai nāvējošas traumas.
  - ▶ Strādājiet tikai ar nebojātu zāles plāvēju.
  - ▶ Ja no zāles plāvēja tek benzīns: Nestrādājiet ar zāles plāvēju un sazinieties ar STIHL specializēto izplatītāju.
  - ▶ Aizveriet degvielas tvertnes vāciņu.
  - ▶ Ja no zāles plāvēja tek motoreļļa: Nestrādājiet ar zāles plāvēju un sazinieties ar STIHL specializēto izplatītāju.
  - ▶ Aizveriet motoreļļas tvertnes vāciņu.
  - ▶ Ja zāles plāvējs ir netīrs: Notīriet zāles plāvēju.
  - ▶ Neveiciet manipulācijas ar zāles plāvēju un tā drošības sistēmām.
  - ▶ Īpaši ir aizliegtas jebkādas izmaiņas zāles plāvējā, kas palielina tās jaudu vai iekšdedzes motora apgriezīu skaitu.
  - ▶ Ja vadības elementi nedarbojas: nestrādājiet ar zāles plāvēju.
  - ▶ Ar atsperēm noslogoti mehānismi var atbrīvot uzkrāto enerģiju.
  - ▶ Šim zāles plāvējam uzstādiet tikai oriģinālos STIHL piederumus.
  - ▶ Uzstādiet nazi tā, kā aprakstīts šajā lietošanas pamācībā.

- ▶ Uzstādiet piederumus tā, kā aprakstīts šajā vai piederuma lietošanas pamācībā.
- ▶ Neievietojiet zāles plāvēja atverēs priekšmetus.
- ▶ Nomainiet nolietotas vai bojātas norādījumu plāksnītes.
- ▶ Ja rodas neskaidrības: sazinieties ar STIHL specializēto izplatītāju.

### 4.6.2 Nazis

Nazis ir ekspluatācijai drošā stāvoklī, ja ir izpildīti tālāk minētie nosacījumi.

- Nazis un tā sastāvdaļas nav bojātas.
- Nazis nav deformēts.
- Nazis ir pareizi uzstādīts.
- Nazis ir pareizi uzasināts.
- Nazim nav atskabargu.
- Nazis ir pareizi līdzsvarots.
- Nav pārsniegtas naža minimālā biezuma un platuma vērtības, **19.2.**
- Ir ievērots asināšanas leņķis, **19.2.**

## ▲ BRĪDINĀJUMS

- Ja nav nodrošināts ekspluatācijai drošs stāvoklis, naža daļas var atvienoties un tikt izsviestas. Personas var smagi savainoties.
  - ▶ Strādājiet tikai tad, ja nazis un tā sastāvdaļas nav bojātas.
  - ▶ Pareizi ievietojiet nazi.
  - ▶ Pareizi uzasiniet nazi.
  - ▶ Ja naža biezums un platums ir mazāks par minimālo vērtību: nomainiet nazi.
  - ▶ Lieciet STIHL specializētajam izplatītājam līdzsvarot nazi.
  - ▶ Ja rodas neskaidrības: sazinieties ar STIHL specializēto izplatītāju.

## 4.7 Degviela un degvielas uzpildīšana

## ▲ BRĪDINĀJUMS

- Šim zāles plāvējam paredzētā degviela ir benzīns. Benzīns ir ārkārtīgi ugunsnedrošs. Ja benzīns nonāk saskarē ar atklātu liesmu vai karstiem priekšmetiem, benzīns var izraisīt ugunsgrēkus vai eksplozijas. Var rasties smagi vai nāvējoši savainojumi un materiāli zaudējumi.
  - ▶ Sargiet benzīnu no karstuma un uguns.
  - ▶ Neizlaistiet benzīnu.
  - ▶ Ja benzīns ir izliets: saslauciet benzīnu ar drānu un motoru mēģiniet iedarbināt tikai pēc tam, kad visas zāles plāvēja daļas ir sausas.
  - ▶ Nesmēķējiet.

- ▶ Neuzpildiet benzīnu atklātas liesmas tuvumā.
- ▶ Pirms degvielas uzpildīšanas izslēdziet motoru un ļaujiet tam atdzist.
- ▶ Ja degvielas tvertnei nepieciešams iztukšot: dariet to ārpus telpām.
- ▶ Iedarbiniet motoru vismaz 3 m attālumā no degvielas uzpildes vietas.
- ▶ Nekad neuzglabāiet zāles plāvēju telpās, ja tā degvielas tvertnē ir benzīns.
- Ieelpojot benzīna tvaikus, cilvēki var saindēties.
  - ▶ Neieelpojiet benzīna tvaikus.
  - ▶ Degvielas uzpildi veiciet tikai vietā ar labu ventilāciju.
- Darba laikā zāles plāvējs sakarst. Benzīns izplešas, un degvielas tvertnē vai veidoties pārspiediens. Atverot degvielas tvertnes vāciņu, benzīns var izšļakstīties. Izšļakstītais benzīns var aizdegties. Lietotājs var gūt smagus savainojumus.
  - ▶ Vispirms ļaujiet zāles plāvējam atdzist, un tikai pēc tam atveriet degvielas tvertnes vāciņu.
- Apģērbs, kas nonācis saskarē ar benzīnu, var vieglāk aizdegties. Var rasties smagi vai nāvējoši savainojumi un materiāli zaudējumi.
  - ▶ Gadījumā ja apģērbs nonāk saskarē ar benzīnu: nomainiet apģērbu.
- Benzīns var apdraudēt apkārtējo vidi.
  - ▶ Neizlaistiet degvielu.
  - ▶ Uzturējiet benzīnu atbilstoši noteikumiem un videi nekaitīgā veidā.
- Ja benzīns saskaras ar ādu vai iekļūst acīs, var rasties ādas vai acu kairinājums.
  - ▶ Izvairieties no saskares ar benzīnu.
  - ▶ Ja šķidrums saskāries ar ādu: nomazgājiet attiecīgās vietas ar lielu ūdens daudzumu un ziepēm.
  - ▶ Ja šķidrums iekļuvis acīs: vismaz 15 minūtes skalojiet acis ar lielu ūdens daudzumu un griežieties pie ārsta.
- Zāles plāvēja aizdedzes iekārta veido dzirksteles. Dzirksteles vai izkļūt ārpusē un viegli uzliesmojošā vai sprādzienbīstamā vidē var izraisīt aizdegšanos un sprādzienus. Var rasties smagi vai nāvējoši savainojumi un materiāli zaudējumi.
  - ▶ Izmantojiet aizdedzes sveces, kas aprakstītas motora lietošanas pamācībā.
  - ▶ Ieskrūvējiet aizdedzes sveci un cieši pievelciet.
  - ▶ Stingri uzspraudiet aizdedzes atslēgas kontaktspraudni.

- Ja zāles plāvējs tiek uzpildīts ar benzīnu, kas motoram ir nepiemērots, ir iespējami zāles plāvēja bojājumi.
  - ▶ Izmantojiet svaigu zīmola benzīnu, kas nesatur svīnu.
  - ▶ Ievērojiet norādījumus motora lietošanas pamācībā.

## 4.8 Darbs

### ▲ BRĪDINĀJUMS

- Ja lietotājs neiedarbina motoru pareizi, lietotājs var zaudēt kontroli pār zāles plāvēju. Lietotājs var gūt smagas traumas.
  - ▶ Iedarbiniet motoru tā, kā aprakstīts šajā lietošanas pamācībā.
- Noteiktās situācijās lietotājs vairs nevar koncentrēti strādāt. Lietotājs var pakļūpt, nokrist un gūt smagas traumas.
  - ▶ Strādājiet mierīgi un uzmanīgi.
  - ▶ Ļaujiet tikai labas redzamības laikā. Nestrādājiet ar zāles plāvēju, ja apgaismojums un redzamība ir slikta.
  - ▶ Ar zāles plāvēju drīkst strādāt tikai viena persona.
  - ▶ Uzmanieties no šķēršļiem.
  - ▶ Nesagāziet zāles plāvēju.
  - ▶ Darba laikā stāviet uz zemes un saglabājiet līdzsvaru.
  - ▶ Ja rodas noguruma pazīmes: atpūties no darba.
  - ▶ Ja tiek pļauta nogāze: pļaujiet šķērsām.
  - ▶ Nestrādājiet nogāzēs, kuru slīpums pārsniedz 25° (46,6 %).
  - ▶ Zāles plāvēju izmantojiet ar īpašu piesardzību, strādājot nogāzē, paugurainā apvidus, grāvju, izgāztuvju un ūdenstīlņu tuvumā.
  - ▶ Saplānojiet darbu tā, lai nebūtu ilglaicīga smaga slodze.
- Kad motors darbojas, veidojas izplūdes gāzes. Ieelpojot izplūdes gāzes, cilvēki var saindēties.
  - ▶ Neieelpojiet izplūdes gāzes.
  - ▶ Ar zāles plāvēju strādājiet tikai vietā ar labu ventilāciju.
  - ▶ Ja jūtat nelabumu, galvassāpes, redzes traucējumus, dzirdes traucējumus vai reiboni: beidziet strādāt un sazinieties ar ārstu.
- Ja lietotājam ir dzirdes aizsardzības ierīces un motors darbojas, lietotājs trokšņu var sadzirdēt un izvērtēt tikai ierobežotā apjomā.
  - ▶ Strādājiet mierīgi un uzmanīgi.
- Zāles plāvējs ir aprīkots ar motora apstādināšanas ierīci.

- ▶ Motors un nazis tiek apturēts 3 sekunžu laikā pēc plaušanas režīma sviras atlaišanas.
- Rotējošais nazis var savainot lietotāju. Lietotājs var gūt smagas traumas.



- ▶ Izņemiet aizdedzes atslēgas kontaktspraudni.



- ▶ Neskarieties pie rotējoša naža.
- ▶ Ja kāds priekšmets bloķē nazi: Apturiet motoru. Tikai pēc tam izņemiet priekšmetu.
- Ja darba laikā novērojot izmaiņas zāles plāvēja darbībā vai neparastas darbības, iespējams, zāles plāvējs nav ekspluatācijai drošā stāvoklī. Personas var gūt nopietnas traumas, un var tikt nodarīti materiāli zaudējumi.
  - ▶ Pārtrauciet darbu un sazinieties ar STIHL specializēto izplatītāju.
- Darba laikā zāles plāvējs var radīt vibrāciju.
  - ▶ Uzvelciet darba cimdus.
  - ▶ Ievērojiet pārtraukumus.
  - ▶ Ja novērojat asinsrites traucējumu simptomus: vērsieties pie ārsta.
- Apskatiet plaujamo platību virsmu un ņemiet vērā šķēršļus. Ja darba laikā nazis saskaras ar svešķermeni, to vai tā daļas ar lielu ātrumu var izmest augšup. Personas var gūt nopietnas traumas un var tikt nodarīti materiāli zaudējumi.



- ▶ Novāciet no darba zonas svešķermeņus, piemēram, akmeņus, zarus, stieples, rotallietas. Atzīmējiet slēptus priekšmetus, ko nav iespējams novākt.

- Atlaižot plaušanas režīma pārslēgšanas sviru, nazis īsu brīdi turpina griezties. Personas var gūt smagas traumas.



- ▶ Nogaidiet, līdz nazis pārstāj griezties.

- Ja rotējošs nazis saskaras ar cietu priekšmetu, var rasties dzirksteles. Viegli uzliesmojošā vidē dzirksteles var izraisīt aizdegšanos. Var rasties smagas vai nāvējošas traumas un materiāli zaudējumi.
  - ▶ Nestrādājiet viegli uzliesmojošā vidē.
- Ja zāles plāvējs tiek novietots uz slīpām virsmām, tas var noript lejā. Personas var gūt nopietnas traumas un var tikt nodarīti materiāli zaudējumi.
  - ▶ Atlaidiet zāles plāvēju tikai tad, kad tas stāv uz līdzenas virsmas un nevar pa to noript.
- Ja pie vadības roktura ir piestiprināti priekšmeti, papildu svara dēļ zāles plāvējs var

apgāzties. Personas var gūt nopietnas traumas un var tikt nodarīti materiāli zaudējumi.

- ▶ Nekādā gadījumā nepiestipriniet priekšmetus pie vadības roktura.

## ▲ BĪSTAMI

- Ja strādājat vidē, kurā ir strāvu vadoši vadi, nazis var ar tiem saskarties un radīt bojājumus. Lietotājam var rasties smagas vai nāvējošas traumas.
  - ▶ Nestrādājiet vidē, kurā ir strāvu vadoši vadi.
- Strādājot negaisa laikā, lietotājam var iespert zibens. Lietotājam var rasties smagas vai nāvējošas traumas.
  - ▶ Negaisa laikā: nestrādājiet.
- Strādājot lietus laikā, lietotājs var paslīdēt. Lietotājam var rasties smagas vai nāvējošas traumas.
  - ▶ Lietus laikā: nestrādājiet.

## 4.9 Transportēšana

### ▲ BRĪDINĀJUMS

- Transportēšanas laikā zāles plāvējs var apgāzties vai izkustēties. Personas var gūt nopietnas traumas un var tikt nodarīti materiāli zaudējumi.

- ▶ Apturiet motoru.



- ▶ Nogaidiet, līdz nazis pārstāj griezties.



- ▶ Izņemiet aizdedzes atslēgas kontaktspraudni.

- ▶ Nostipriniet zāles plāvēju ar savilcējsiksniem, siksnām vai tīklu uz piemērotas platformas, lai tas nevarētu apgāzties un izkustēties.

- Pēc tam, kad motors ir darbojies, trokšņa slāpētājs un motors var būt karsts. Lietotājs transportēšanas laikā var apdedzināties.

- ▶ Stumiet zāles plāvēju.

- Zāles plāvējs ir smags. Ja zāles plāvēju nes viens lietotājs, viņš var savainoties.

- ▶ Uzvelciet darba cimdus.
- ▶ Nesiet zāles plāvēju divatā.

## 4.10 Uzglabāšana

### ▲ BRĪDINĀJUMS

- Bērni nevar pamanīt un novērtēt zāles plāvēja radīto apdraudējumu. Bērni var gūt smagas traumas.

- ▶ Apturiet motoru.

- ▶ Glabājiet zāles plāvēju bērniem nepieejamā vietā.
- ▶ Glabājiet zāles plāvēju sausā un tīrā vietā.
- Ja zāles plāvējs tiek novietots glabāšanai uz slīpām virsmām, tas var noript lejā. Personas var gūt nopietnas traumas un var tikt nodarīti materiāli zaudējumi.
  - ▶ Novietojiet zāles plāvēju tikai uz līdzenām virsmām.

## 4.11 Tīrīšana, apkope un remonts

### ▲ BRĪDINĀJUMS

- Ja tīrīšanas, apkopes vai remonta laikā ir ieslēgts motors, personas var iegūt nopietnus vai nāvējošus savainojumus, kā arī var rasties materiāli zaudējumi.
  - ▶ Apturiet motoru.



- ▶ Nogaidiet, līdz nazis pārstāj griezties.



- ▶ Izņemiet aizdedzes atslēgas kontaktspraudni.

- Pēc tam, kad motors ir darbojies, trokšņa slāpētājs un motors var būt karsts. Personas var apdedzināties.
  - ▶ Nogaidiet, līdz trokšņa slāpētājs un motors ir atdzisis.
- Tīrot ar kodīgiem tīrīšanas līdzekļiem, ūdens strūklu vai smailiem priekšmetiem, var bojāt zāles plāvēju vai nazi. Ja zāles plāvējs vai nazis netiek pareizi tīrīti, detaļas var nedarboties pareizi un drošības aprīkojums var nedarboties vispār. Personas var gūt smagas traumas.
  - ▶ Tīriet zāles plāvēju un nazi tā, kā aprakstīts šajā lietošanas pamācībā, 15.2.
- Ja zāles plāvēja vai naža apkope vai remonts netiek veikts pareizi, detaļas var nedarboties pareizi un drošības aprīkojums var nedarboties vispār. Personas var gūt smagas vai nāvējošas traumas.
  - ▶ Nomainiet nodilušās vai bojātās detaļas.
  - ▶ Ja zāles plāvējam nepieciešama apkope vai remonts: sazinieties ar STIHL specializēto izplatītāju.
  - ▶ Veiciet naža apkopi tā, kā aprakstīts šajā lietošanas pamācībā.
- Veicot naža tīrīšanu, apkopi vai remontu, lietotājs var sagriezties ar asajām griezējmalām. Lietotājs var gūt traumas.
  - ▶ Valkājiet darba cimdus, kas izgatavoti no izturīga materiāla.

- Asinot nazi, tas nedrīkst sakarst. Lietotājs var apdedzināties.
  - ▶ Nogaidiet, līdz nazis ir atdzisis.
  - ▶ Valkājiet darba cimdus, kas izgatavoti no izturīga materiāla.

## 5 Zāles plāvēja sagatavošana darbam

### 5.1 Zāles plāvēja sagatavošana darbam

Pirms darba uzsākšanas jāveic tālāk norādītās darbības.

- ▶ Pārlicinieties, ka šie komponenti ir drošā stāvoklī:
  - zāles plāvējs, 4.6.1;
  - nazis, 4.6.2;
- ▶ Notīriet zāles plāvēju, 15.2.
- ▶ Pārbaudiet nazi, 10.2.
- ▶ Iepildiet motoreļļu, 6.1.
- ▶ Atlokiet vadības rokturi, 8.1.
- ▶ Uzpildiet zāles plāvēja degvielu, 7.1.
- ▶ Iestatiat plaušanas augstumu, 11.2.
- ▶ Pārbaudiet vadības elementus, 10.1.
- ▶ Ja darbības nevar veikt: neizmantojiet zāles plāvēju un sazinieties ar STIHL specializēto izplatītāju.

## 6 Motoreļļas iepildīšana

### 6.1 Motoreļļas iepildīšana

Motoreļļa eļļa un dzesē motoru.

Motoreļļas specifikācija un iepildes daudzums ir norādīts motora lietošanas pamācībā.

#### NORĀDĪJUMS

- Piegādes stāvoklī motoreļļa nav iepildīta. Ja, iedarbinot motoru, motoreļļas nav vai tās ir pārāk maz, ir iespējams sabojāt zāles plāvēju.
  - ▶ Pirms katras iedarbināšanas reizes pārbaudiet motoreļļas uzpildes līmeni un nepieciešamības gadījumā papildiniet motoreļļu.
- ▶ Iepildiet motoreļļu tā, kā aprakstīts motora lietošanas pamācībā.



## 7 Zāles plāvēja degvielas tvertnes uzpilde

### 7.1 Zāles plāvēja degvielas tvertnes uzpilde

#### NORĀDĪJUMS

- Ja zāles plāvējs tiek uzpildīts ar nepareizu degvielu, iespējami zāles plāvēja bojājumi.
  - ▶ Skatiet motora lietošanas pamācību.
- ▶ Apturiet motoru.
- ▶ Novietojiet zāles plāvēju uz līdzenas virsmas.
- ▶ Ar mitru drānu notīriet vietu ap degvielas tvertnes vāciņu.

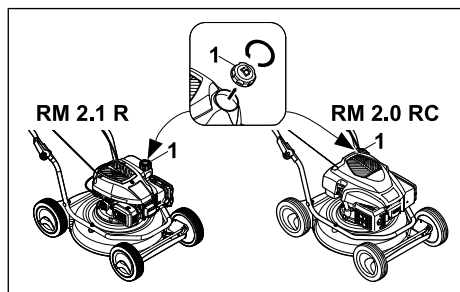

- ▶ Grieziat degvielas tvertnes vāciņu (1) pretēji pulksteņrādītāju kustības virzienam tik ilgi, līdz degvielas tvertnes vāciņu var noņemt.
- ▶ Noņemiet degvielas tvertnes vāciņu (1).
- ▶ Iepildiet degvielu tā, lai degviela neizlaistītos un vismaz 15 mm līdz degvielas tvertnes malai paliktu brīvi.
- ▶ Uzlieciet degvielas tvertnes vāciņu (1) uz degvielas tvertnes.
- ▶ Grieziat degvielas tvertnes vāciņu (1) pulksteņrādītāju kustības virzienā un ar roku cieši pievelciet. Degvielas tvertne ir noslēgta.

## 8 Zāles plāvēja iestatīšana lietotājam

### 8.1 Vadības roktura atlocīšana

- ▶ Apturiet motoru.
- ▶ Izņemiet aizdedzes atslēgas kontaktspraudni.
- ▶ Novietojiet zāles plāvēju uz līdzenas virsmas.

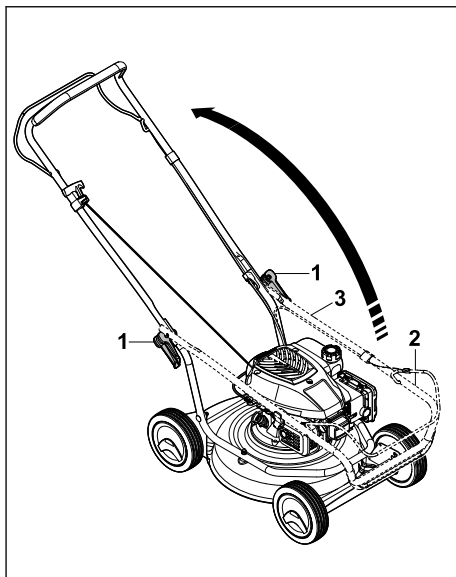

- ▶ Atveriet ātro fiksatoru (1), ja tas ir aizvērtā pozīcijā.
- ▶ Atlokiem vadības rokturi (2), pievēršot uzmanību tam, lai neiespiestu trosi (3).
- ▶ Aizveriet ātro fiksatoru (1). Vadības rokturis (2) ir cieši savienots ar zāles plāvēju.

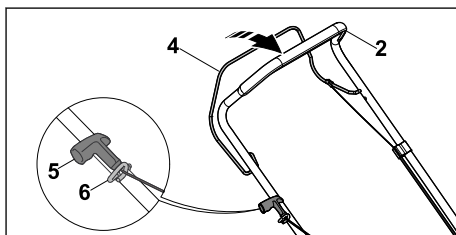

- ▶ Nospiediet pret vadības rokturi (2) pļaušanas režīma sviru (4) un turiet to nospiestu.
- ▶ Lēnām laidiet startera rokturi (5) atpakaļ trošu vadotnes virzienā (6).
- ▶ Ielieciet startera rokturi (5) troses turētājā (6).
- ▶ Atļaidiet pļaušanas režīma (4) pārslēgšanas sviru.
- ▶ Pievienojiet atpakaļ aizdedzes atslēgas kontaktspraudni.

### 8.2 Vadības roktura saliekšana

Vadības rokturi var saliekt, lai taupītu vietu, transportējot un glabājot ierīci.

- ▶ Apstādiniet motoru.
- ▶ Izņemiet aizdedzes atslēgas kontaktspraudni.

- ▶ Novietojiet zāles plāvēju uz līdzenas virsmas.
- ▶ Nospiediet pļaušanas režīma pārslēgsviru pret vadības rokturi un turiet to nospiestu.
- ▶ Izņemiet startera rokturi no trošu iekares un lēnām laidiet to atpakaļ motora virzienā.
- ▶ Atlaidiet pļaušanas režīma pārslēgsviru.
- ▶ Stingri turiet vadības rokturi un atskrūvējiet zvaigznuzgriežņus.
- ▶ Nolieciet vadības rokturi uz priekšu.

## 9 Motora iedarbināšana un apturēšana

### 9.1 Motora iedarbināšana

- ▶ Novietojiet zāles plāvēju uz līdzenas virsmas.

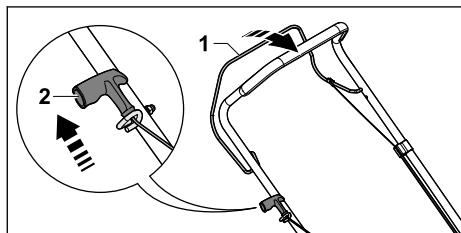

- ▶ Ar kreiso roku piespiediet pļaušanas režīma sviru (1) pie vadības sviras un turiet to piespiestu.
- ▶ Ar labo roku lēnām velciet startera rokturi (2) uz āru, līdz sajūtat ievērojamu pretestību.
- ▶ Ātri velciet startera rokturi (2) uz āru un vadiet to atpakaļ tik daudz reižu, līdz motors sāk darboties.
- ▶ Ja motors nesāk darboties, veiciet tālāk norādītās darbības. Skatiet motora lietošanas pamācību.

### 9.2 Motora izslēgšana

- ▶ Novietojiet zāles plāvēju uz līdzenas virsmas.
- ▶ Atlaidiet pļaušanas režīma pārslēgsviru. Motors izslēdzas.
- ▶ Pametiet lietotāja pozīciju.

## 10 Zāles plāvēja pārbaude

### 10.1 Vadības elementu pārbaude



#### Pļaušanas režīma pārslēgšanas svira

- ▶ Apturiet motoru.
- ▶ Velciet pļaušanas režīma pārslēgšanas sviru līdz galam vadības roktura virzienā un atkal atlaidiet to.
- ▶ Ja pļaušanas režīma pārslēgšanas svira darbojas ar grūtībām vai neatgriežas sākotnējā pozīcijā: neizmantojiet zāles plāvēju un sazinieties ar STIHL specializēto izplatītāju. Pļaušanas režīma pārslēgšanas svira ir bojāta.

### 10.2 Naža pārbaude

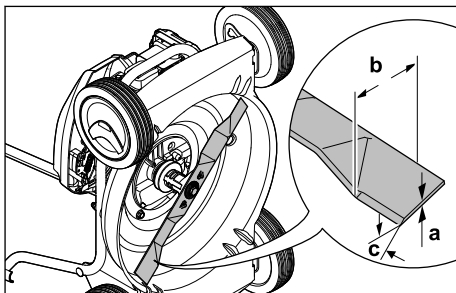
- ▶ Apturiet motoru.
- ▶ Izņemiet aizdedzes atslēgas kontaktspraudni.
- ▶ Sagāziet zāles plāvēju,  15.1.



- ▶ Izmēriet:
  - biezumu a;
  - platumu b;
  - asināšanas leņķi c.
- ▶ Ja naža biezums un platums ir mazāks par minimālo vērtību: nomainiet nazi,  19.2.
- ▶ Ja nav ievērots asināšanas leņķis: uzasiniet nazi,  19.2.
- ▶ Ja rodas neskaidrības: sazinieties ar STIHL specializēto izplatītāju.

## 11 Darbs ar zāles plāvēju

### 11.1 Zāles plāvēja turēšana un vadīšana

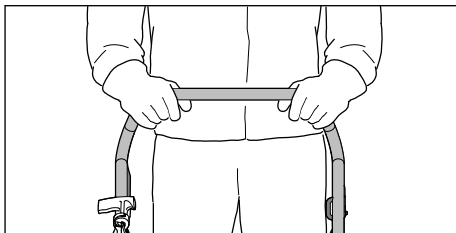

- ▶ Ar abām rokām turiet vadības rokturi, aptverot to ar īkšķiem.

### 11.2 Pļaušanas augstuma iestatīšana

Iespējams iestatīt 4 pļaušanas augstumus.

- 30 mm = 1. pozīcija
- 50 mm = 2. pozīcija
- 70 mm = 3. pozīcija
- 85 mm = 4. pozīcija

Pļaušanas augstumu priekšā un aizmugurē iestata atsevišķi. Pļaušanas augstuma iestatījumiem priekšā un aizmugurē ir jābūt identiskiem.

**Plaušanas augstuma regulēšana aizmugurē**

- ▶ Apturiet motoru.
- Nazis nedrīkst rotēt.
- ▶ Novietojiet zāles plāvēju uz līdzenas virsmas.

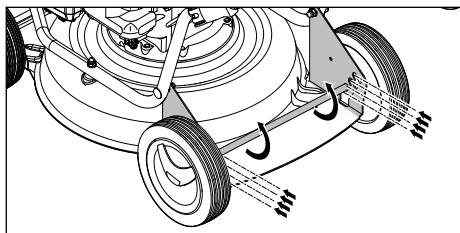

- ▶ Spiediet aizmugures asi leju.
- Aizmugures ass ir atbrīvota, un to var regulēt.
- ▶ Aizmugures asi kreisajā un labajā pusē novietojiet vēlamajā pozīcijā.

**Plaušanas augstuma regulēšana priekšā**

- ▶ Apturiet motoru.
- Nazis nedrīkst rotēt.
- ▶ Novietojiet zāles plāvēju uz līdzenas virsmas.

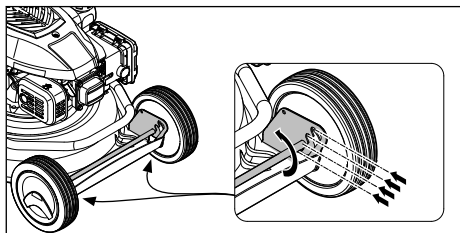

- ▶ Spiediet priekšējo asi leju.
- Priekšējā ass ir atbrīvota, un to var regulēt.
- ▶ Novietojiet priekšējo asi kreisajā un labajā pusē vēlamajā pozīcijā.

**11.3 Smalcināšana**

Veicot smalcināšanu, nopļautā zāle ar īpašu gaisa plūsmu tiek vairākkārt sagriezta naža zonā un tad iepūsta atpakaļ zāles velēnā. Nopļautā zāle paliek uz mauriņa virsmas, kur tā ātri sadalās, kļūstot par dabīgu mēslojumu. Skaistu un kuplu zālienu iegūst, bieži veicot smalcināšanu, turklāt jānopļauj trešdaļa no zāles augstuma.

Laba smalcināšanas rezultāta nosacījumi:

- biežums: pavasarī (aktīvākās augšanas periodā) – vismaz 2 reizes nedēļā; vasarā un rudenī – vismaz 1 reizi nedēļā;
- ja iespējams, strādājiet sausā zālājā;
- izmantojiet labi uzasinātus griešanas nažus;
- izvēlieties mazu stumšanas ātrumu;
- mainiet plaušanas virzienu un raugieties, lai plaušanas joslas pārklātos;

- ļoti garu zāli vienmēr plaujiet pakāpeniski.

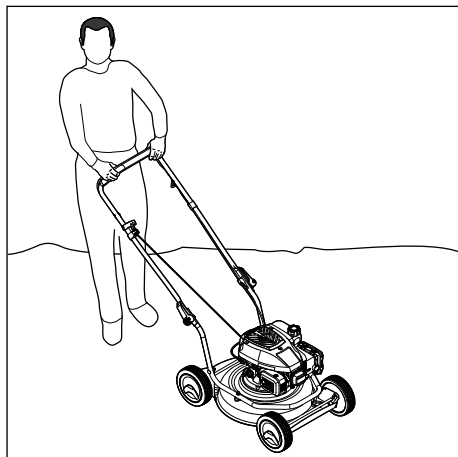

- ▶ Lēni un kontrolēti stumiet zāles plāvēju uz priekšu.

**12 Pēc darba****12.1 Pēc darba**

- ▶ Apstādiniet motoru.
- ▶ Ja zāles plāvējs ir slapjš: ļaujiet zāles plāvējam nožūt.
- ▶ Noīriiet zāles plāvēju.

**13 Transportēšana****13.1 Zāles plāvēja transportēšana**

- ▶ Apturiet motoru.
- Nazis nedrīkst rotēt.
- ▶ Izņemiet aizdedzes atslēgas kontaktspraudni.

**Zāles plāvēja stumšana**

- ▶ Lēni un kontrolēti stumiet zāles plāvēju uz priekšu.

**Zāles plāvēja nešana**

- ▶ Valkājiet darba cimdus, kas izgatavoti no izturīga materiāla.

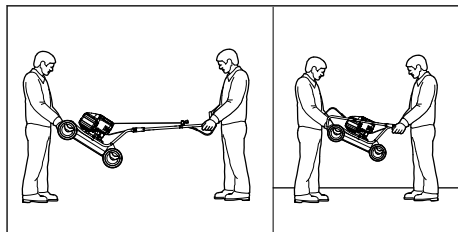

- ▶ Ja zāles plāvējs tiek transportēts ar atvāztu vadības rokturi, jārikojas šādi.
  - ▶ Vienai personai ar abām rokām jāsatver zāles plāvēja korpuss priekšpusē, bet otrai personai ar abām rokām jāsatver vadības rokturis.
  - ▶ Celiet un nesiet zāles plāvēju divatā.
- ▶ Ja zāles plāvējs tiek transportēts ar savāztu vadības rokturi, jārikojas šādi.
  - ▶ Salokiet vadības rokturi,  8.2.
  - ▶ Vienai personai ar abām rokām jāsatver zāles plāvēja korpuss priekšpusē, bet otrai personai ar abām rokām jāsatver vadības rokturis.
  - ▶ Celiet un nesiet zāles plāvēju divatā.

### Zāles plāvēja transportēšana transportlīdzeklī

- ▶ Nostipriniet zāles plāvēju stāvus tā, lai tas nevarētu apgāzties un izkustēties.

## 14 Uzglabāšana

### 14.1 Zāles plāvēja uzglabāšana

- ▶ Apstādiniet motoru un ļaujiet tam atdzist.
- ▶ Izņemiet aizdedzes atslēgas kontaktspraudni.
- ▶ Uzglabājot zāles plāvēju, izpildiet tālāk minētos nosacījumus.
  - Zāles plāvējs ir novietots bērniem nepieejamā vietā.
  - Zāles plāvējs ir tīrs un sauss.
  - Zāles plāvējs nevar apgāzties.
  - Zāles plāvējs nevar aizripot.

## 15 Tīrīšana

### 15.1 Zāles plāvēja sagāšana

- ▶ Pļaujiet, līdz beidzas degviela. Motors izslēdzas.
- ▶ Novietojiet zāles plāvēju uz līdzenas virsmas.
- ▶ Iestādiet 1. pļaušanas augstuma pozīciju,  11.2.

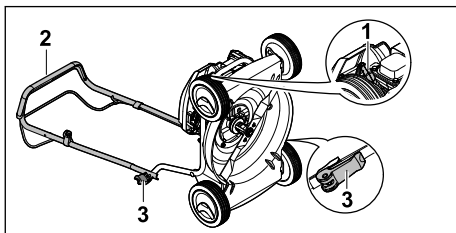

- ▶ Izņemiet aizdedzes atslēgas kontaktspraudni (1).
- ▶ Stingri turiet vadības rokturi (2) un atveriet ātro fiksatoru (3).
- ▶ Vadības rokturi (2) atlieciet uz aizmuguri.

- ▶ Sagāziet zāles plāvēju uz aizmuguri.

## 15.2 Zāles plāvēja tīrīšana

- ▶ Apstādiniet motoru.
- ▶ Ļaujiet zāles plāvējam atdzist.
- ▶ Izņemiet aizdedzes atslēgas kontaktspraudni.
- ▶ Noīriet zāles plāvēju ar mitru drānu.
- ▶ Ar otu iztīriet ventilācijas atveres.
- ▶ Sagāziet zāles plāvēju.
- ▶ Ar koka nūju, mīkstu suku vai mitru drānu noīriet nazi un naža apkārtni.

## 16 Apkope

### 16.1 Apkopes intervāli

Apkopes intervālu garums ir atkarīgs no apkārtējiem apstākļiem un darba apstākļiem. STIHL iesaka tālāk norādītos apkopes intervālus.

#### Motors

- ▶ Motora apkopi veiciet tā, kā aprakstīts motora lietošanas pamācībā.

#### Zāles plāvējs

- ▶ Lieciet STIHL specializētajam izplatītājam veikt zāles plāvēja apkopi.

### 16.2 Naža demontāža un montāža

#### 16.2.1 Naža demontāža

- ▶ Apturiet motoru.
- ▶ Izņemiet aizdedzes atslēgas kontaktspraudni.
- ▶ Sagāziet zāles plāvēju.

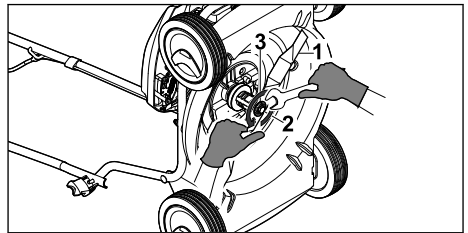

- ▶ Stingri turiet nazi (1).
- ▶ Izskrūvējiet skrūvi (2) un izņemiet kopā ar paplāksni (3).
- ▶ Noņemiet nazi (1).
- ▶ Likvidējiet skrūvi (2) un paplāksni (3). Naža (1) uzstādīšanai izmantojiet jaunu skrūvi un paplāksni.

#### 16.2.2 Naža uzstādīšana

- ▶ Apturiet motoru.
- ▶ Izņemiet aizdedzes atslēgas kontaktspraudni.
- ▶ Sagāziet zāles plāvēju.

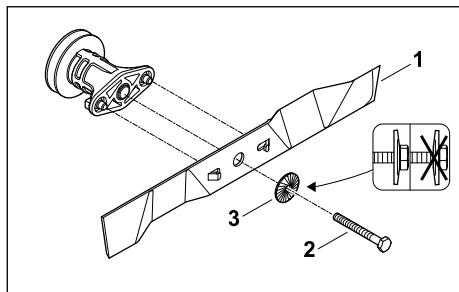

- ▶ Uzlieciet jauno paplāksni (3) uz jaunās skrūves (2).
- ▶ Uz skrūves (2) vītnes uzklājiet fiksācijas līdzekli Loctite 243.
- ▶ Uzlieciet nazi (1) tā, lai stiprinājuma virsmas izciļņi piegultu naža (1) atverēm.
- ▶ Ieskrūvējiet skrūvi (2) kopā ar paplāksni (3).

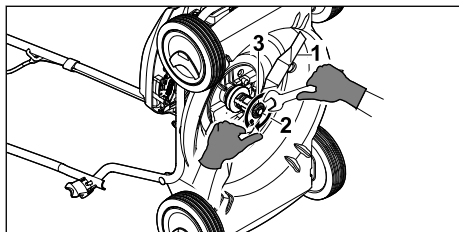

- ▶ Stingri turiet nazi (1).
- ▶ Pievelciet skrūvi (2) ar 65 Nm griezes momentu.

## 16.3 Naža asināšana un līdzsvarošana

Lai pareizi uzasinātu un līdzsvarotu nazi, ir nepieciešams ilgi trenēties.

## 18 Traucējumu novēršana

### 18.1 Zāles plāvēja traucējumu novēršana

| Traucējums                       | Cēlonis   | Risinājums  |
|----------------------------------|---|---|
| Motoru nav iespējams iedarbināt. | Pļaušanas režīma pārslēgšanas svira nav nospiesta.                                    | ▶ Iedarbiniet motoru tā, kā aprakstīts šajā lietošanas pamācībā.  |
|                                  | Degvielas tvertne ir tukša.   | ▶ Iepildiet degvielu zāles plāvēja tvertnē.   |
|                                  | Degvielas padeves cauruļvads aizsērējis.  | ▶ Sazinieties ar STIHL specializēto izplatītāju.  |
|                                  | Tvertnē ir nekvalitatīva, netīra vai veca degviela.                                   | ▶ Lietojiet svaigu zīmola degvielu – bezsvina benzīnu.  |
|                                  | Gaisa filtrs ir netīrs.   | ▶ Sazinieties ar STIHL specializēto izplatītāju.  |
|                                  | Aizdedzes atslēgas kontaktspraudnis ir atvienots no aizdedzes sveces, vai arī aizded- | ▶ Pievienojiet aizdedzes atslēgas kontaktspraudni.<br>▶ Pārbaudiet savienojumu starp aizdedzes kabeli un kontaktspraudni. |

STIHL iesaka naža asināšanu un līdzsvarošanu uzticēt STIHL specializētajam tirgotājam.



### BRĪDINĀJUMS

- Naža griezējmalas ir asas. Lietotāji var sagriezties.
  - ▶ Valkājiet izturīga materiāla darba cimdus.
- ▶ Apstādiniet motoru.
- ▶ Izņemiet aizdedzes atslēgas kontaktspraudni.
- ▶ Sagāziet zāles plāvēju.
- ▶ Demontējiet nazi.
- ▶ Uzasiniet nazi. Ievērojiet asināšanas leņķi un dzesējiet nazi,  19.2. Asināšanas laikā nazim nedrīkst rasties zila nokrāsa.
- ▶ Uzstādiet nazi.
- ▶ Ja rodas neskaidrības: sazinieties ar STIHL specializēto izplatītāju.

## 17 Remonts

### 17.1 Zāles plāvēja remontēšana

Lietotājs nevar veikt zāles plāvēja un naža remonta darbus pašrocīgi.

- ▶ Ja zāles plāvējs vai nazis ir bojāts: neizmantojiet zāles plāvēju vai nazi un sazinieties ar STIHL specializēto izplatītāju.
- ▶ Ja norādījumu plāksnītes nav salasāmas vai ir bojātas: lieciet STIHL specializētajam izplatītājam nomainīt norādījumu plāksnītes.

| Traulcējums   | Cēlonis  | Risinājums  |
|---|--|---|
|   | zes kabelis nav labi nostiprināts pie spraudņa.  |   |
|   | Nokvēpusi vai bojāta aizdedzes svece, nepareizs attālums starp elektrodiem.            | <ul style="list-style-type: none"> <li>▶ Izfīriet vai nomainiet aizdedzes sveci.</li> <li>▶ Noregulējiet attālumu starp elektrodiem.</li> </ul> |
|   | Naža pretestība ir pārāk liela.  | <ul style="list-style-type: none"> <li>▶ Iestātiel lielāku pļaušanas augstumu.</li> <li>▶ Ieslēdziet motoru zemā zālē.</li> </ul>               |
| Motoru ir grūti iedarbināt, vai arī motora jauda samazinās. | Zāle splāvēja korpusā radies nosprostojums.  | Notīriet zāles plāvēju.   |
| Motors ļoti sakarst.  | Nepietiekams pļaušanas augstums vai pārāk liels braukšanas ātrums.                     | Pielāgojiet pļaušanas augstumu vai pļaujiet lēnāk.  |
|   | Degvielas tvertnē un karburatorā ir iekļuvis ūdens, vai arī karburators ir aizsērējis. | Iztukšojiet degvielas tvertni, izfīriet degvielas cauruļvadu un karburatoru.  |
|   | Degvielas tvertnē ir netīrumi.   | Sazinieties ar STIHL specializēto izplatītāju.  |
|   | Gaisa filtrs ir netīrs.  | sazinieties ar STIHL specializēto izplatītāju.  |
|   | Aizdedzes svece ir apkvēpusi.  | Izfīriet vai nomainiet aizdedzes sveci.   |
|   | Nepietiekams motoreļļas līmenis.   | Iepildiet vai nomainiet motoreļļu tā, kā aprakstīts motora lietošanas pamācībā.   |
|   | Nefīras dzesējošās ribas.  | Notīriet zāles plāvēju.   |
|   | Zāles plāvējs spēcīgi vibrē.   | Nazis ir bojāts.  |
|   | Nazis nav uzstādīts pareizi.   | Uzstādiel nazi.   |
| Zāle netiek pļauta tīri.                                    | Nazis ir neass vai nodilils.   | Uzasiniel vai nomainiel nazi.   |

## 19 Tehniskie dati

### 19.1 Zāles plāvēji STIHL RM 2.1 R, RM 2.0 RC

Motora tips:

- RM 2.1 R: STIHL EVC 200
- RM 2.0 RC: KOHLER HD675

Cilindra tilpums:

- RM 2.1 R: 139 cm<sup>3</sup>
- RM 2.0 RC: 149 cm<sup>3</sup>

Jauda:

- RM 2.1 R: 2,1 kW (2,8 ZS) ar 2800 apgr./min
- RM 2.0 RC: 2,2 kW (3,0 ZS) ar 2800 apgr./min

Apgriezienu skaits:

- RM 2.1 R: 2800/min
- RM 2.0 RC: 2800/min

Degvielas tvertnes maksimālais tilpums:

- RM 2.1 R: 0,9 l
- RM 2.0 RC: 1,4 l

Svars:

- RM 2.1 R: 24 kg
- RM 2.0 RC: 27 kg

Pļaušanas platums:

- RM 2.1 R: 46 cm
- RM 2.0 RC: 46 cm

### 19.2 Nazis

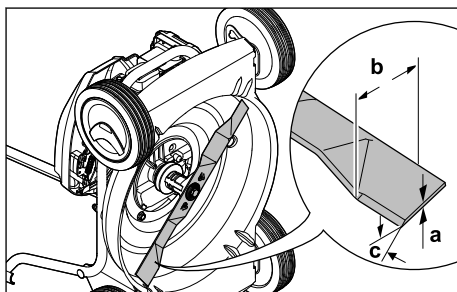

- Minimālais biezums a: 2,0 mm
- Minimālais platums b: 45 mm
- Asināšanas leņķis c: 30°

## 19.3 Trokšņa un vibrāciju vērtības

### RM 2.1 R

Trokšņu spiediena līmeņa K vērtība ir 2 dB(A).  
Trokšņu jaudas līmeņa K vērtība ir 1,4 dB(A).  
Vibrāciju līmeņa K vērtība ir 3,16 m/s<sup>2</sup>.

- Atbilstoši Direktīvai 2006/42/EC izmērītais trokšņu spiediena līmenis  $L_{pA}$ : 79 dB(A)
- Atbilstoši Direktīvai 2000/14/EC izmērītais trokšņu jaudas līmenis  $L_{wA}$ : 91 dB(A)
- Atbilstoši standartam EN 12096 izmērītā vibrācijas vērtība  $a_{hv}$  pie vadības roktura: 7,90 m/s<sup>2</sup>

### RM 2.0 RC

Trokšņu spiediena līmeņa K vērtība ir 2 dB(A).  
Trokšņu jaudas līmeņa K vērtība ir 2,1 dB(A).  
Vibrāciju līmeņa K vērtība ir 2,20 m/s<sup>2</sup>.

- Atbilstoši Direktīvai 2006/42/EC izmērītais trokšņu spiediena līmenis  $L_{pA}$ : 79 dB(A)
- Atbilstoši Direktīvai 2000/14/EC izmērītais trokšņu jaudas līmenis  $L_{wA}$ : 91,3 dB(A)
- Atbilstoši standartam EN 12096 izmērītā vibrācijas vērtība  $a_{hv}$  pie vadības roktura: 4,40 m/s<sup>2</sup>

Informāciju par Direktīvas 2002/44/EC ievērošanu attiecībā uz vibrāciju skatiet vietnē [www.stihl.com/vib](http://www.stihl.com/vib).

## 19.4 REACH

Ar REACH apzīmē EK rīkojumu par ķīmikāliju reģistrāciju, novērtējumu un sertifikāciju.

Informāciju par REACH rīkojuma izpildi skatiet vietnē [www.stihl.com/reach](http://www.stihl.com/reach).

## 20 Rezerves daļas un piederumi

### 20.1 Rezerves daļas un piederumi

**STIHL** Šie simboli apzīmē oriģinālās STIHL rezerves daļas un oriģinālos STIHL piederumus.

STIHL iesaka izmantot oriģinālās STIHL rezerves daļas un oriģinālos STIHL piederumus.

Neskatoties uz nepārtrauktu sekošanu aktivitātēm tirgū, STIHL nespēj novērtēt citu ražotāju rezerves daļas un piederumus, vai tie ir uzticami, droši un piemēroti lietošanai, un STIHL nespēj galvot par to lietošanu.

Oriģinālās STIHL rezerves daļas un oriģinālie STIHL piederumi ir pieejamas pie STIHL tirgotāja.

## 20.2 Svarīgas rezerves daļas

Uzņēmums STIHL neuzņemas atbildību par personu vai priekšmetu bojājumiem, kas radušies lietojot neatļautas montāžas vai rezerves daļas.

- Nazis: 6357 702 0102
- Naža stiprinājuma skrūve: 9008 319 9028
- Paplākse: 0000 702 6600

## 21 Utilizēšana

### 21.1 Zāles plāvēja likvidēšana

Informāciju par likvidēšanu var sniegt STIHL specializētais izplatītājs.

- ▶ Zāles plāvēju, nazi, benzīnu, motoreļļu, piederumus un iepakojumu likvidējiet atbilstoši noteikumiem un videi nekaitīgi.

## 22 ES atbilstības deklarācija

### 22.1 Zāles plāvēji STIHL RM 2.1 R, RM 2.0 RC

STIHL Tirol GmbH  
Hans Peter Stihl-Straße 5  
6336 Langkampfen

Austrija

uzņemoties pilnu atbildību, deklarē, ka

- konstrukcija: Zāles plāvējs
- ražotāja zīmols: STIHL
- tips: RM 2.1 R, RM 2.0 RC
- sērijas numurs:
  - 6357

atbilst Direktīvu 2000/14/EC, 2006/42/EC, 2014/30/EU un 2011/65/EU attiecīgajām prasībām un ir izstrādāts un izgatavots atbilstoši tālāk minēto standartu redakcijām, kas bija spēkā ražošanas datumā: EN ISO 5395-1, EN ISO 5395-2, EN ISO 14982.

Pilnvarotās iestādes nosaukums un adrese:  
TÜV Rheinland LGA Products GmbH  
Tillystraße 2

D-90431 Nürnberg

Izmērītais un garantētais trokšņu jaudas līmenis tika noteikts, pamatojoties uz Direktīvas 2000/14/EC VIII pielikumu.

Izmērītais trokšņu jaudas līmenis:

- RM 2.1 R: 91 dB(A)
- RM 2.0 RC: 91,3 dB(A)

Garantētais trokšņu jaudas līmenis:

- RM 2.1 R: 92 dB(A)
- RM 2.0 RC: 93 dB(A)

Tehniskā dokumentācija tiek glabāta STIHL Tirol GmbH Produktu atļauju nodaļā.

Ražošanas gads un ierīces numurs ir norādīts uz zāles plāvēja.

Langkampfen, 02.01.2020.

STIHL Tirol GmbH

Pilnvarotais



Matthias Fleischer, Pētījumu un attīstības nodaļas vadītājs

Pilnvarotais



Sven Zimmermann, Kvalitātes nodaļas vadītājs

## 22.2 Lielbritānijas importētāja

ANDREAS STIHL Ltd.

Stihl House

Stanhope Road

CAMBERLEY

SURREY GU15 3YT

Great Britain

### Зміст

|    |   |     |
|----|---|-----|
| 1  | Вступ.....                                      | 256 |
| 2  | Інформація до інструкції з експлуатації.....    | 256 |
| 3  | Огляд.....                                      | 257 |
| 4  | Вказівки щодо безпеки.....                      | 258 |
| 5  | Підготовка газонокосарки до роботи... 263       | 263 |
| 6  | Заливання моторного мастила.....                | 263 |
| 7  | Заправка газонокосарки.....                     | 264 |
| 8  | Установлення газонокосарки для користувача..... | 264 |
| 9  | Запуск і вимикання двигуна.....                 | 265 |
| 10 | Перевірка газонокосарки.....                    | 265 |
| 11 | Робота з газонокосаркою.....                    | 266 |
| 12 | Після закінчення роботи.....                    | 267 |
| 13 | Транспортування.....                            | 267 |
| 14 | Зберігання.....                                 | 267 |
| 15 | Чистка.....                                     | 267 |
| 16 | Технічне обслуговування.....                    | 268 |
| 17 | Ремонт.....                                     | 269 |
| 18 | Усунення неполадок.....                         | 269 |
| 19 | Технічні дані.....                              | 270 |
| 20 | Комплектуючі та приладдя.....                   | 271 |
| 21 | Утилізація.....                                 | 271 |
| 22 | Сертифікат відповідності нормам ЄС..            | 271 |
| 23 | Адреси.....                                     | 272 |

## 1 Вступ

Любі клієнти та клієнтки!

Ми раді, що Ви обрали компанію STIHL. Ми розробляємо то виробляємо нашу продукцію з найвищою якістю та у відповідності з потребами наших клієнтів. Так виникають товари, що мають високу надійність також при екстремальному навантаженні.

Компанія STIHL також гарантує найвищу якість сервісного обслуговування. Наші спеціалізовані дилери забезпечують компетентну консультацію та інструктаж, а також повне технічне обслуговування.

Компанія STIHL вважає своїм обов'язком дбайливо та відповідально використовувати природні ресурси. Це керівництво з використання допоможе вам надійно та без забруднення навколишнього середовища використовувати ваш продукт STIHL впродовж його тривалого строку життя.

Ми вдячні Вам за Вашу довіру та бажаємо Вам задоволення від придбаного Вами продукту STIHL.



Dr. Nikolas Stihl

**ВАЖЛИВО! ПЕРЕД ВИКОРИСТАННЯМ ПРОЧИТАТИ ТА ЗБЕРЕГТИ.**

## 2 Інформація до інструкції з експлуатації

### 2.1 Діючі документи

Цей посібник з експлуатації є оригінальним посібником з експлуатації виробника відповідно до директиви ЄС 2006/42/ЄС.

Діють місцеві положення щодо техніки безпеки.

- ▶ Додатково до цього посібника з експлуатації уважно ознайомтеся та зберігайте такі документи:
  - RM 2.1 R Посібник з експлуатації двигуна STIHL EVC 200.2
  - RM 2.0 RC Посібник з експлуатації двигуна KOHLER HD675



## 2.2 Позначення попереджувальних індикацій у тексті

### ! НЕБЕЗПЕКА

- Індикація вказує на небезпеку, яка може призвести до отримання тяжких травм або смерті.
  - ▶ Перелічені заходи можуть усунути можливість отримання тяжких травм або смерті.

### ! ПОПЕРЕДЖЕННЯ

- Індикація вказує на небезпеку, яка може призвести до отримання тяжких травм або смерті.
  - ▶ Перелічені заходи можуть усунути можливість отримання тяжких травм або смерті.

### ВКАЗІВКА

- Індикація вказує на небезпеку, яка може призвести до матеріальних збитків.
  - ▶ Перелічені заходи можуть усунути можливість матеріальних збитків.

## 2.3 Символи у тексті



Цей символ вказують на розділ у даній інструкції з експлуатації.

## 3 Огляд

### 3.1 Газонокосарка

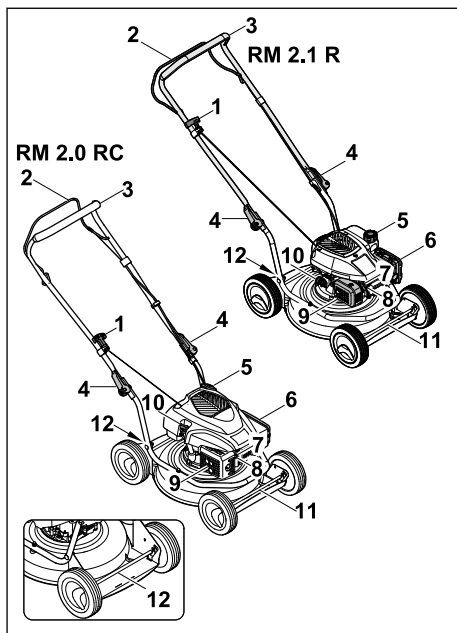

- 1 Ручка запуску**  
Ручка запуску призначена для запуску двигуна.
- 2 Ручка перемикавання косіння**  
Ручка перемикавання косіння призначена для запуску та зупинки двигуна.
- 3 Ручка керування**  
Ручка керування призначена для утримання, ведення та транспортування газонокосарки.
- 4 Фіксатори**  
Фіксатори надійно затискають ручку керування на газонокосарці.
- 5 Кришка паливного бака**  
Кришка паливного бака закриває отвір для заливання пального.
- 6 Кришка фільтра**  
Кришка фільтра закриває повітряний фільтр.
- 7 Свічка запалювання**  
Свічка запалювання запалює паливно-повітряну суміш у двигуні.
- 8 Штекер свічки запалювання**  
Штекер свічки запалювання з'єднує запальний провід і свічку запалювання.

**9 Глушник**

Глушник зменшує емісію шуму газонокосарки.

**10 Кришка бака з моторним мастилом**

Кришка бака з моторним мастилом закриває отвір для заливання моторного мастила.

**11 Передній механізм регулювання висоти скошування**

Механізм регулювання висоти скошування призначений для налаштування висоти скошування.

**12 Задній механізм регулювання висоти скошування**

Механізм регулювання висоти скошування призначений для налаштування висоти скошування.

**3.2 Символи**

Символи, які можуть бути на газонокосарці, мають такі значення:



**L<sub>WA</sub>** Гарантований рівень звукової потужності відповідно до Директиви 2000/14/ЕС у дБ(А) для створення аналогічного рівня емісії шуму приладів.



Цим символом позначено кришку паливного бака.



Цим символом позначено кришку бака з моторним мастилом.

**4 Вказівки щодо безпеки****4.1 Попереджувальні символи**

Попереджувальні символи на газонокосарці мають такі значення:



Дотримуйтеся правил техніки безпеки та вживайте відповідних запобіжних заходів.



Уважно ознайомтеся з посібником з експлуатації та зберігайте його.



Дотримуйтеся правил техніки безпеки щодо предметів, що розлітаються під час роботи, і вживайте відповідних запобіжних заходів.



Не торкайтеся ножа, що обертається.



Виймайте штекер свічки запалювання під час транспортування, зберігання, технічного обслуговування чи ремонту.



Дотримуйтеся безпечної відстані.

**4.2 Використання за призначенням**

Газонокосарка STIHL RM 2.1 R або RM 2.0 RC призначена для косіння сухої трави.

**▲ ПОПЕРЕДЖЕННЯ**

- Використання газонокосарки не за призначенням може призвести до серйозного травмування чи загибелі людей і майнової шкоди.
  - ▶ Газонокосарку необхідно використовувати відповідно до цього посібника з експлуатації та посібника з експлуатації двигуна.

**4.3 Вимоги до користувача****▲ ПОПЕРЕДЖЕННЯ**

- Непідготовлені користувачі не можуть ідентифікувати та правильно оцінювати небезпеки, пов'язані з газонокосаркою. Це може призвести до серйозного травмування чи загибелі користувача й інших осіб.
  - ▶ Уважно ознайомтеся з посібником з експлуатації та зберігайте його.



- ▶ Якщо газонокосарку потрібно передати іншій особі: надайте також посібник з експлуатації газонокосарки та двигуна.
- ▶ Переконайтеся, що користувач відповідає неведеним нижче вимогам.
  - Користувач не втомлений.
  - Користувач має необхідні фізичні, сенсорні й розумові здібності для керування та роботи з газонокосаркою. Якщо фізичні, сенсорні та розумові здібності користувача обмежені, він може працювати з приладом лише під наглядом або за вказівкою відповідної особи.
  - Користувач може ідентифікувати та оцінити небезпеки, пов'язані з газонокосаркою.
  - Користувач усвідомлює, що він несе відповідальність за нещасні випадки та майнову шкоду.

- Користувач досяг повноліття чи здобув професійну освіту під наглядом відповідно до національних нормативних вимог.
  - Перед першим використанням газонокосарки користувач отримав вказівки від дилера STIHL або фахівця.
  - Користувач не перебуває під впливом алкоголю, ліків або наркотичних речовин.
- У разі виникнення сумнівів або запитань: Зверніться до дилера STIHL.

#### 4.4 Одяг і спорядження

### ▲ ПОПЕРЕДЖЕННЯ

- Під час роботи можливе розлітання предметів із великою швидкістю. Це може призвести до травмування користувача.
  - Слід носити довгі штани з цупкої тканини.
- Під час роботи виникає шум. Шум може нашкодити слуху.
  - Користуйтеся засобами захисту органів слуху.
- Під час роботи може здійматися пил. Вдихання пилу може зашкодити здоров'ю та викликати алергічні реакції.
  - Якщо здіймається пил: слід носити пилозахисну маску.
- Невідповідний одяг може зачепитися за дерева, кущі або газонокосарку. Користувачі, не вдягнені належним чином, можуть отримати серйозні травми.
  - Слід носити одяг, що щільно прилягає до тіла.
  - Шарфи та прикраси необхідно зняти.
- Під час очищення, технічного обслуговування або транспортування користувач може випадково торкнутися ножа. Це може призвести до травмування користувача.
  - Слід носити робочі рукавички зі зносостійкого матеріалу.
  - Носіть міцне закрите взуття з неслизькими підошвами.
- Якщо користувач носить неналежне взуття, він може посковзнутися. Це може призвести до травмування користувача.
- Під час заточування ножів можуть розлітатися частинки матеріалу. Це може призвести до травмування користувача.
  - Слід носити захисні окуляри, що щільно прилягають. Відповідні захисні окуляри проходять випробування відповідно до стандарту EN 166 або національних нормативних вимог і надходять у продаж, маючи відповідне маркування.

- Слід носити робочі рукавички зі зносостійкого матеріалу.

#### 4.5 Робоча зона та середовище

### ▲ ПОПЕРЕДЖЕННЯ

- Сторонні особи, діти та тварини можуть не ідентифікувати та не оцінити небезпеки від газонокосарки й предметів, що розлітаються під час роботи. Це може призвести до їхнього серйозного травмування та майнової шкоди.



- Не допускайте наближення сторонніх осіб, дітей і тварин до робочої зони.
- Дотримуйтесь дистанції до предметів.
- Не залишайте газонокосарку без нагляду.
- Не дозволяйте дітям бавитися з газонокосаркою.
- Якщо двигун працює, із глушника виходять гарячі вихлопні гази. Гарячі вихлопні гази можуть запалити легкозаймисті матеріали та стати причиною пожежі.
  - Тримайте струмінь вихлопних газів подалі від легкозаймистих матеріалів.

#### 4.6 Безпечний стан

##### 4.6.1 Газонокосарка

- Газонокосарка перебуває в технічно безпечному стані, якщо виконано такі умови:
- Газонокосарка не має пошкоджень.
  - Жодної краплі бензину не витікає з газонокосарки.
  - Кришка паливного бака закрыта.
  - Жодної краплі моторного мастила не витікає з газонокосарки.
  - Кришка бака з моторним мастилом закрыта.
  - Газонокосарка перебуває в чистому стані.
  - Елементи керування працюють належним чином, і вони не були змінені.
  - Ніж правильно встановлено.
  - У цій газонокосарці встановлено оригінальне додаткове приладдя STIHL.
  - Додаткове приладдя правильно встановлено.
  - Підпружинені механізми непошкоджені та справні.
  - Під час відпускання ручки перемикання косіння двигун вимикається.

### ▲ ПОПЕРЕДЖЕННЯ



- Якщо прилад не перебуває в технічно безпечному стані, деталі можуть більше не функціонувати належним чином, захисні

пристрої можуть вийти з ладу, а пальне витекти. Це може призвести до серйозного травмування чи загибелі.

- ▶ Використовуйте для роботи тільки непошкоджену газонокосарку.
- ▶ Якщо з газонокосарки витікає бензин: не працюйте з газонокосаркою та зверніться до дилера STIHL.
- ▶ Закрийте кришку паливного бака.
- ▶ Якщо з газонокосарки витікає моторне мастило: не працюйте з газонокосаркою та зверніться до дилера STIHL.
- ▶ Закрийте кришку бака з моторним мастилом.
- ▶ Якщо газонокосарка брудна: очистьте газонокосарку.
- ▶ Не виконуйте маніпуляцій із газонокосаркою та її системою безпеки.
- ▶ Насамперед, заборонено проводити з газонокосаркою маніпуляції для змінення потужності чи кількості обертів двигуна внутрішнього згорання.
- ▶ Якщо елементи керування не функціонують: не працюйте з газонокосаркою.
- ▶ Підпружинені механізми можуть вивільняти накопичену енергію.
- ▶ Установлюйте в цій газонокосарці оригінальне додаткове приладдя STIHL.
- ▶ Установлення ножа необхідно виконувати відповідно до цього посібника з експлуатації.
- ▶ Установлення додаткового приладдя необхідно виконувати відповідно до посібника з експлуатації такого приладдя.
- ▶ Не вставляйте жодні предмети в отвори газонокосарки.
- ▶ Якщо вказівна табличка зношена чи пошкоджена, замініть її.
- ▶ У разі виникнення сумнівів або запитань: зверніться до дилера STIHL.

#### 4.6.2 Ніж

Ніж перебуває в технічно безпечному стані, якщо виконано такі умови:

- Ніж та насадки не мають пошкоджень.
- Ніж не деформовано.
- Ніж правильно встановлено.
- Ніж правильно заточено.
- Ніж не має задирок.
- Ніж правильно збалансовано.
- Товщина й ширина леза ножа не менші за відповідні мінімальні значення,  19.2.
- Підтримується заданий кут заточування,  19.2.

## ▲ ПОПЕРЕДЖЕННЯ

- Якщо ніж не перебуває в технічно безпечному стані, його окремі деталі можуть від'єднатися й відлетіти. Це може призвести до серйозного травмування.
  - ▶ Використовуйте для роботи лише ніж і насадки, які не мають пошкоджень.
  - ▶ Правильно встановіть ніж.
  - ▶ Правильно наточіть ніж.
  - ▶ Якщо товщина чи ширина менші за мінімальні значення: замініть ніж.
  - ▶ Зверніться до дилера STIHL для балансування ножа.
  - ▶ У разі виникнення сумнівів або запитань: зверніться до дилера STIHL.

### 4.7 Пальне та заправка

## ▲ ПОПЕРЕДЖЕННЯ

- Пальне, що використовується для цієї газонокосарки, – бензин. Це легкозаймиста речовина. У разі контакту бензину з відкритим вогнем або гарячими предметами може виникнути пожежа чи навіть вибух. Це може призвести до серйозного травмування чи загибелі людей і майнової шкоди.
  - ▶ Захищайте бензин від високих температур і вогню.
  - ▶ Не розливайте бензин.
  - ▶ Якщо бензин було розлито: зберіть бензин ганчіркою та спробуйте запустити двигун тільки тоді, коли всі деталі газонокосарки висохнуть.
  - ▶ Не паліть.
  - ▶ Не заливайте бензин біля вогню.
  - ▶ Перед заправкою зупиніть двигун та дайте йому охолонути.
  - ▶ Якщо бак треба спорожнити: зробіть це на відкритому повітрі.
  - ▶ Запускайте двигун на відстані не менше 3 м від місця заправки пальним.
  - ▶ Забороняється зберігати заправлену бензином газонокосарку всередині будівель.
- Пари бензину можуть отруїти людей.
  - ▶ Не вдихайте пари бензину.
  - ▶ Заправляйте пальне в місці, що добре провітрюється.
- Під час роботи газонокосарка нагрівається. Бензин розширюється, і в паливному баку може виникнути надмірний тиск. Якщо відкрита кришка паливного бака, бензин може витікати. Бензин, що витік, може спалахнути. Це може призвести до серйозного травмування користувача.

- ▶ Спочатку дайте газонокосарці охолонути й тільки тоді відкривайте кришку паливного бака.
  - Бензин, що потрапив на одяг, є ще більш легкозаймистим. Це може призвести до серйозного травмування чи загибелі людей і майнової шкоди.
    - ▶ Якщо бензин потрапив на одяг: змініть одяг.
  - Бензин може поставити під загрозу довкілля.
    - ▶ Не розливайте пальне.
    - ▶ Бензин необхідно утилізувати екологічно безпечним способом згідно з установленими правилами.
  - Потрапання бензину на шкіру чи в очі може викликати подразнення.
    - ▶ Уникайте контакту з бензином.
    - ▶ У випадку контакту зі шкірою: промийте шкіру великою кількістю води з милом.
    - ▶ У випадку контакту з очима: промийте очі великою кількістю води протягом принаймні 15 хвилин і зверніться до лікаря.
  - Система запалювання газонокосарки виробляє іскри. Іскри можуть потрапити назовні та в легкозаймистому чи вибухонебезпечному середовищі спричинити пожежу та вибух. Це може призвести до серйозного травмування чи загибелі людей і майнової шкоди.
    - ▶ Використовуйте свічки запалювання, які описані в посібнику з експлуатації двигуна.
    - ▶ Вкрутіть свічку запалювання та затягніть її.
    - ▶ Щільно затисніть штекер свічки запалювання.
  - Якщо газонокосарка заправляється невідповідним для двигуна бензином, її може бути пошкоджено.
    - ▶ Використовуйте свіжий фірмовий неетилований бензин.
    - ▶ Дотримуйтесь вимог, наведених у посібнику з експлуатації двигуна.
- У певних ситуаціях користувач може втратити концентрацію під час роботи. Користувач може перечепитися, впасти й отримати серйозну травму.
    - ▶ Працюйте спокійно та зосереджено.
    - ▶ Косіть тільки за умови гарної видимості. У разі поганих умов освітлення та видимості не працюйте з газонокосаркою.
    - ▶ Керувати газонокосаркою має одна людина.
    - ▶ Зважайте на перешкоди.
    - ▶ Не допускайте перевертання газонокосарки.
    - ▶ Працюйте, стоячи на ґрунті та зберігаючи рівновагу.
    - ▶ У разі появи ознак втоми: зробіть перерву в роботі.
    - ▶ У разі косіння на схилі: косіть впоперек схилу.
    - ▶ Робота на схилах із кутом нахилу більше 25° (46,6 %) заборонена.
    - ▶ З особливою обережністю використовуйте газонокосарку під час роботи на схилах і краях ділянки, звалищах, поблизу ям і дамб.
    - ▶ Сплануйте робочий час так, щоб можна було уникати надмірних навантажень якомога довше.
  - Під час роботи двигуна утворюються вихлопні гази. Вихлопні гази можуть отруїти людей.
    - ▶ Не вдихайте вихлопні гази.
    - ▶ Працюйте з газонокосаркою на місці, що добре провітрюється.
    - ▶ У разі виникнення нудоти, головного болю, запаморочення, порушень зору чи слуху: зупиніть роботу та зверніться до лікаря.
  - Якщо користувач застосовує засоби захисту органів слуху та двигун працює, у нього можуть бути обмежені сприйняття й оцінка звуків.
    - ▶ Працюйте спокійно та зосереджено.
  - Газонокосарку оснащено пристроєм для автоматичного вимкнення двигуна.
    - ▶ Двигун і ніж зупиняються протягом 3 секунд після відпускання ручки перемикавання косіння.
  - Ніж, що обертається, може порізати користувача. Це може призвести до серйозного травмування користувача.
    - ▶ Витягніть штекер свічки запалювання.



## 4.8 Робота

### ▲ ПОПЕРЕДЖЕННЯ

- Якщо користувач неправильно запускає двигун, це може стати причиною втрати контролю над газонокосаркою. Це може призвести до серйозного травмування користувача.
  - ▶ Запуск двигуна необхідно виконувати відповідно до цього посібника з експлуатації.



- ▶ Не торкайтеся ножа, що обертається.
- ▶ Якщо ніж заблоковано стороннім предметом: зупиніть двигун. Тільки після цього можна прибрати предмет.

- Зміни чи аномалії в роботі газонокосарки можуть вказувати на те, що її стан не є технічно безпечним. Це може призвести до серйозного травмування та майнової шкоди.
  - ▶ Завершіть роботу та зверніться до дилера STIHL.
- Під час роботи можуть виникати вібрації, спричинені газонокосаркою.
  - ▶ Носіть робочі рукавички.
  - ▶ Робіть перерви в роботі.
  - ▶ У разі ознак порушення кровообігу: зверніться до лікаря.
- Огляньте площу косіння та зважайте на перешкоди. Якщо під час роботи ніж зіткнеться зі стороннім предметом, він або інша деталь може відлетіти з великою швидкістю. Це може призвести до травмування та майнової шкоди.



- ▶ Необхідно прибрати з робочої ділянки сторонні предмети, такі як камені, палки, дроти, іграшки тощо. Позначте всі приховані об'єкти (перешкоди), які не можна прибрати.

- Якщо ручку перемикачів косіння відпустити, обертання ножа ще деякий час продовжуватиметься. Це може призвести до серйозного травмування.



- ▶ Зачекайте, доки ніж не перестане обертатися.

- Якщо ніж, що обертається, натрапляє на твердий предмет, можуть утворюватися іскри. У легкозаймистому середовищі іскри можуть спричинити пожежу. Це може призвести до серйозного травмування чи загибелі людей і майнової шкоди.
  - ▶ Не працюйте в легкозаймистому середовищі.
- Якщо газонокосарку залишили на похилій ділянці, вона може ненавмисно відкотитися. Це може призвести до травмування та майнової шкоди.
  - ▶ Залишайте газонокосарку лише тоді, коли вона стоїть на рівній поверхні та не може ненавмисно відкотитися.
- Якщо на ручку керування навішено предмети, газонокосарка може перекинутися

- через зайву вагу. Це може призвести до травмування та майнової шкоди.
- ▶ Не навішуйте жодних предметів на ручку керування.

## ▲ НЕБЕЗПЕКА

- Якщо в місці проведення робіт є дроти, що перебувають під напругою, їх може бути пошкоджено внаслідок контакту з ножем. Це може призвести до серйозного травмування чи загибелі користувача.
  - ▶ Не працюйте поблизу дротів, що перебувають під напругою.
- У разі роботи під час грози, користувача може бути уражено ударом блискавки. Це може призвести до серйозного травмування чи загибелі користувача.
  - ▶ Під час грози: не працюйте.
- Під час роботи під дощем користувач може посковзнутися. Це може призвести до серйозного травмування чи загибелі користувача.
  - ▶ Під час дощу: не працюйте.

## 4.9 Транспортування

### ▲ ПОПЕРЕДЖЕННЯ

- Під час транспортування газонокосарка може перекинутися чи почати рухатися. Це може призвести до травмування та майнової шкоди.
  - ▶ Зупиніть двигун.
  - ▶ Зачекайте, доки ніж не перестане обертатися.



- ▶ Витягніть штекер свічки запалювання.

- ▶ Закріпіть газонокосарку стрічками для кріплення, ременями чи сіткою на відповідній вантажній платформі так, щоб вона не перекинулася та не могла рухатися.
- Після запуску двигуна глушник і двигун можуть нагрітися. Під час транспортування користувач може отримати опіки.
  - ▶ Перемістіть газонокосарку.
- Газонокосарка важка. Перенесення газонокосарки одним користувачем може призвести до його травмування.
  - ▶ Носіть робочі рукавички.
  - ▶ Переносити газонокосарку треба вдвох.

## 4.10 Зберігання

### ▲ ПОПЕРЕДЖЕННЯ

- Діти можуть не ідентифікувати та не оцінити небезпеки від газонокосарки. Вони можуть отримати серйозні травми.
  - ▶ Зупиніть двигун.
  - ▶ Зберігайте газонокосарку в недоступному для дітей місці.
  - ▶ Зберігайте газонокосарку в сухому та чистому стані.
- Якщо газонокосарку залишили на похилій ділянці, вона може ненавмисно відкотитися. Це може призвести до травмування та майнової шкоди.
  - ▶ Залишайте газонокосарку лише на рівній поверхні.

## 4.11 Очищення, технічне обслуговування та ремонт

### ▲ ПОПЕРЕДЖЕННЯ

- Якщо під час очищення, технічного обслуговування та ремонту працює двигун, це може призвести до серйозного травмування користувача та майнової шкоди.
  - ▶ Зупиніть двигун.



- ▶ Зачекайте, доки ніж не перестане обертатися.



- ▶ Витягніть штекер свічки запалювання.

- Після запуску двигуна глушник і двигун можуть нагрітися. Це може призвести до опіків.
  - ▶ Зачекайте, доки глушник і двигун охолонуть.
- Використання їдких мийних засобів, струменя води чи гострих предметів для чищення може призвести до пошкодження газонокосарки чи ножа. Якщо газонокосарку чи ніж не чистити відповідним чином, компоненти більше не зможуть працювати належним чином, а запобіжні пристрої можуть вийти з ладу. Це може призвести до серйозного травмування.
  - ▶ Чищення газонокосарки та ножа необхідно виконувати відповідно до цього посібника з експлуатації, [15.2](#).
- Якщо технічне обслуговування або ремонт газонокосарки чи ножа не виконати відповідним чином, компоненти більше не зможуть працювати належним чином, а запо-

біжні пристрої можуть вийти з ладу. Це може призвести до серйозного травмування чи загибелі.

- ▶ Замініть зношені та пошкоджені деталі.
- ▶ У разі необхідності технічного обслуговування чи ремонту газонокосарки: зверніться до дилера STIHL.
- ▶ Технічне обслуговування ножа необхідно виконувати відповідно до цього посібника з експлуатації.
- Під час очищення, технічного обслуговування чи ремонту ножа користувач може порізатися гострими ріжучими краями. Це може призвести до травмування користувача.
  - ▶ Треба носити робочі рукавички зі зносостійкого матеріалу.
- Під час заточування ніж може нагрітися. Користувач може отримати опіки.
  - ▶ Зачекайте, доки ніж охолоне.
  - ▶ Треба носити робочі рукавички зі зносостійкого матеріалу.

## 5 Підготовка газонокосарки до роботи

### 5.1 Підготовка газонокосарки до роботи

Перед кожним використанням необхідно виконати такі кроки:

- ▶ Перевірте технічно безпечний стан наступних компонентів:
  - Газонокосарка, [11.4.6.1](#).
  - Ніж, [11.4.6.2](#).
- ▶ Очистьте газонокосарку, [15.2](#).
- ▶ Перевірте ніж, [10.2](#).
- ▶ Залейте моторне мастило, [6.1](#).
- ▶ Розкладіть ручку керування, [8.1](#).
- ▶ Заправте газонокосарку, [7.1](#).
- ▶ Налаштуйте висоту скошування, [11.2](#).
- ▶ Перевірте елементи керування, [10.1](#).
- ▶ Якщо ці кроки неможливо виконати: не використовуйте газонокосарку та зверніться до дилера STIHL.

## 6 Заливання моторного мастила

### 6.1 Заливання моторного мастила

Моторне мастило змащує й охолоджує двигун.

Специфікація моторного мастила та заливний об'єм наведені в посібнику з експлуатації двигуна.

### ВКАЗІВКА

- Прилад постачається без моторного мастила. Запуск двигуна з невеликою кількістю моторного мастила (чи без нього) може пошкодити газонокосарку.
  - ▶ Перед кожним запуском необхідно перевіряти рівень заповнення моторного мастила.
- ▶ Заливання моторного мастила необхідно виконувати відповідно до інструкцій, наведених у цьому посібнику з експлуатації.

## 7 Заправка газонокосарки

### 7.1 Заправка газонокосарки

#### ВКАЗІВКА

- Заливання невідповідного пального може пошкодити газонокосарку.
  - ▶ Дотримуйтеся вказівок посібника з експлуатації двигуна.
- ▶ Зупиніть двигун.
- ▶ Установіть газонокосарку на рівній поверхні.
- ▶ Очистьте область навколо кришки паливного бака вологою ганчіркою.

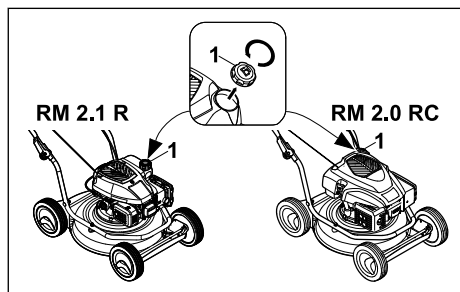

- ▶ Поверніть кришку паливного бака (1) проти годинникової стрілки, щоб можна було її зняти.
- ▶ Зніміть кришку паливного бака (1).
- ▶ Заливайте пальне так, щоб залишалось щонайменше 15 мм вільного місця до краю паливного бака.
- ▶ Установіть кришку (1) на паливний бак.
- ▶ Поверніть кришку паливного бака (1) за годинниковою стрілкою та затягніть її вручну. Так паливний бак буде закрито.

## 8 Установлення газонокосарки для користувача

### 8.1 Розкладання ручки керування

- ▶ Зупиніть двигун.
- ▶ Витягніть штекер свічки запалювання.
- ▶ Установіть газонокосарку на рівній поверхні.

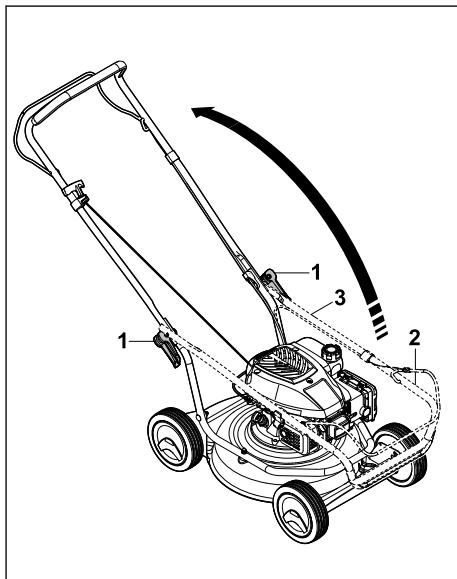

- ▶ Якщо фіксатори (1) закрито, відкриті їх.
- ▶ Розкладіть ручку керування (2), слідкуючи, щоб не затиснути тросик (3).
- ▶ Закрийте фіксатор (1). Ручка керування (2) надійно з'єднана з газонокосаркою.

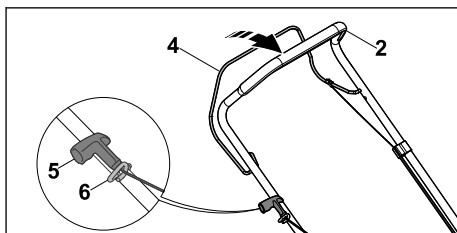

- ▶ Натисніть ручку перемикачання косіння (4) до ручки керування (2) й утримуйте в цьому положенні.
- ▶ Повільно потягніть ручку запуску (5) у напрямку напрямної для тросика (6).
- ▶ Вставте ручку запуску (5) у напрямну для тросика (6).
- ▶ Відпустіть ручку перемикачання косіння (4).



- ▶ Знову встановіть штекер свічки запалювання.

## 8.2 Складання ручки керування

Для економії місця під час транспортування або зберігання ручку керування можна скласти.

- ▶ Зупиніть двигун.
- ▶ Витягніть штекер свічки запалювання.
- ▶ Установіть газонокосарку на рівній поверхні.
- ▶ Натисніть ручку перемикавання косіння до ручки керування й утримуйте в цьому положенні.
- ▶ Вийміть ручку запуску із блока для тросика та повільно проведіть назад у напрямку двигуна.
- ▶ Відпустіть ручку перемикавання косіння.
- ▶ Міцно тримаючи ручку керування, послабте зірочкоподібні ручки-гайки.
- ▶ Складіть ручку керування вперед.

## 9 Запуск і вимикання двигуна

### 9.1 Запуск двигуна

- ▶ Установіть газонокосарку на рівній поверхні.

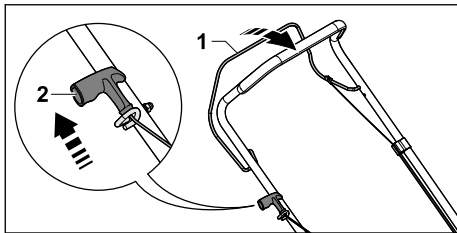

- ▶ Лівою рукою натисніть ручку перемикавання косіння (1) до ручки керування й утримуйте в цьому положенні.
- ▶ Правою рукою повільно потягніть ручку запуску (2) до помітного опору.
- ▶ Швидко витягуйте ручку запуску (2) і відпустіть її, доки двигун не запрацює.
- ▶ Якщо двигун не запускається: дотримуйтеся вказівок посібника з експлуатації двигуна.

### 9.2 Зупинення двигуна

- ▶ Установіть газонокосарку на рівній поверхні.
- ▶ Відпустіть ручку перемикавання косіння. Двигун зупиняється.
- ▶ Залиште положення користувача.

## 10 Перевірка газонокосарки

### 10.1 Перевірка елементів керування

#### Ручка перемикавання косіння

- ▶ Зупиніть двигун.
- ▶ Повністю потягніть ручку перемикавання косіння в напрямку ручки керування, а потім відпустіть її.
- ▶ Якщо ручка перемикавання косіння важко рухається або не повертається в початкове положення: не використовуйте газонокосарку та зверніться до дилера STIHL. Ручка перемикавання косіння несправна.

### 10.2 Перевірка ножа

- ▶ Зупиніть двигун.
- ▶ Витягніть штекер свічки запалювання.
- ▶ Установіть газонокосарку, 15.1.

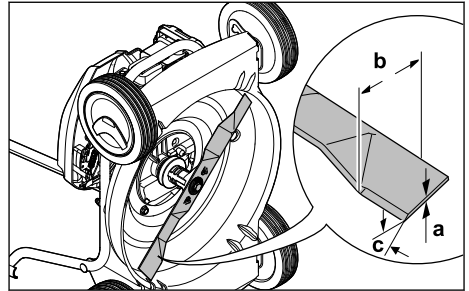

- ▶ Виміряйте такі величини:
  - Товщина a
  - Ширина b
  - Кут заточування c
- ▶ Якщо товщина чи ширина менші за мінімальні значення: замініть ніж, 19.2.
- ▶ Якщо кут заточування відрізняється від заданого: заточіть ніж, 19.2.
- ▶ У разі виникнення сумнівів або запитань: зверніться до дилера STIHL.

## 11 Робота з газонокосаркою

### 11.1 Утримання та ведення газонокосарки

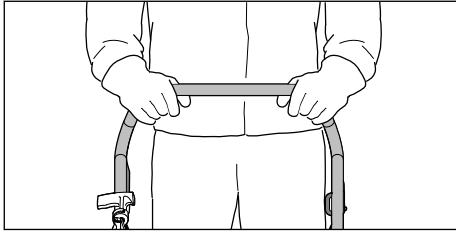

- ▶ Тримайте ручку керування обома руками так, щоб великі пальці охоплювали її.

### 11.2 Налаштування висоти скошування

Можна встановити 4 рівні висоти скошування:

- 30 мм = положення 1
- 50 мм = положення 2
- 70 мм = положення 3
- 85 мм = положення 4

Висота скошування ззаду та спереду налаштовується окремо. Налаштування висоти скошування ззаду та спереду мають бути однакові.

#### Налаштування висоти скошування ззаду

- ▶ Зупиніть двигун.  
Ніж не повинен обертатися.
- ▶ Установіть газонокосарку на рівній поверхні.

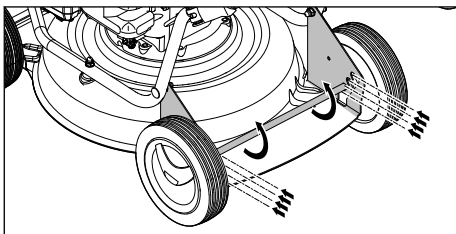

- ▶ Натисніть задню вісь донизу.  
Тепер задню вісь від'єднано та можна налаштувати.
- ▶ Установіть задню вісь зліва та справа в потрібне положення.

#### Налаштування висоти скошування спереду

- ▶ Зупиніть двигун.  
Ніж не повинен обертатися.
- ▶ Установіть газонокосарку на рівній поверхні.

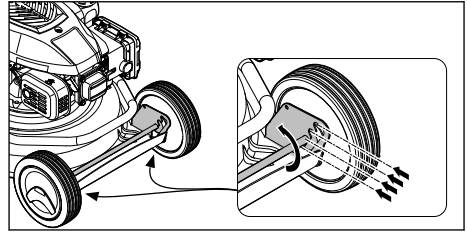

- ▶ Натисніть передню вісь донизу.  
Тепер передню вісь від'єднано та можна налаштувати.
- ▶ Установіть передню вісь зліва та справа в потрібне положення.

### 11.3 Мультчування

Під час мультчування скошена трава додатково подрібнюється завдяки спеціальним повітряним потокам у зоні ножів і повертається в луговий дерен. Залишена на газоні, скошена трава легко перегниває та править за природне добриво. Щоб трава на газоні була гарною та густою, часто виконуйте мультчування, зрізаючи третину висоти газону.

Нижче описано умови ефективного мультчування.

- Частота: в основні періоди росту (навесні) виконуйте мультчування принаймні 2 рази на тиждень і 1 раз на тиждень улітку та восени.
- Треба віддавати перевагу праці на сухому газоні.
- Необхідно використовувати добре нагострені ножі.
- Переміщуйтеся із низькою швидкістю.
- Змінійте напрямок косіння та звертайте увагу на перекривання траєкторії косіння.
- Газони з дуже високою травою завжди косіть у кілька етапів.

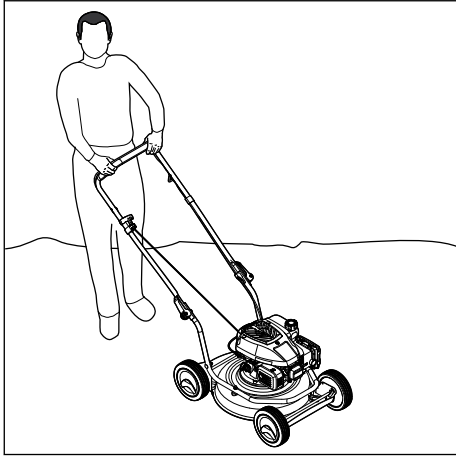

- ▶ Повільно та контрольовано переміщуйте газонокосарку вперед.

## 12 Після закінчення роботи

### 12.1 Після закінчення роботи

- ▶ Зупиніть двигун.
- ▶ Якщо газонокосарка мокра: зачекайте, доки газонокосарка висохне.
- ▶ Виконайте чищення газонокосарки.

## 13 Транспортування

### 13.1 Транспортування газонокосарки

- ▶ Зупиніть двигун.  
Ніж не повинен обертатися.
- ▶ Витягніть штекер свічки запалювання.

#### Переміщення газонокосарки

- ▶ Повільно та контрольовано переміщуйте газонокосарку вперед.

#### Перенесення газонокосарки

- ▶ Треба носити робочі рукавички зі зносостійкого матеріалу.

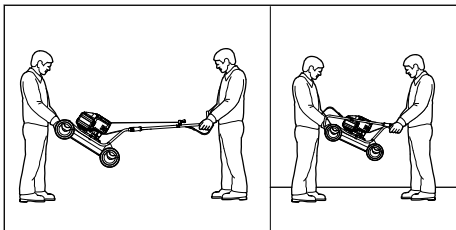

- ▶ Якщо газонокосарку потрібно перенести з розкладеною ручкою керування:

- ▶ Одна людина має тримати газонокосарку обома руками за корпус спереду, а друга – обома руками за ручку керування.
- ▶ Підніміть і перенесіть газонокосарку вдвох.
- ▶ Якщо газонокосарку потрібно перенести зі складеною ручкою керування:
  - ▶ Складіть ручку керування, **11** 8.2.
  - ▶ Одна людина має тримати газонокосарку обома руками за корпус спереду, а друга – обома руками за ручку керування.
  - ▶ Підніміть і перенесіть газонокосарку вдвох.

#### Транспортування газонокосарки в автомобілі

- ▶ Закріпіть газонокосарку вертикально так, щоб вона не могла перекинутися та рухатися.

## 14 Зберігання

### 14.1 Зберігання газонокосарки

- ▶ Зупиніть двигун і дайте йому охолонути.
- ▶ Витягніть штекер свічки запалювання.
- ▶ Зберігати газонокосарку необхідно з дотриманням таких умов:
  - Газонокосарка перебуває в недоступному для дітей місці.
  - Газонокосарка перебуває в сухому та чистому стані.
  - Газонокосарка не може перекинутися.
  - Газонокосарка не може відкотитися.

## 15 Чистка

### 15.1 Установлення газонокосарки

- ▶ Дайте газонокосарці попрацювати з порожнім паливним баком.
- ▶ Двигун зупиняється.
- ▶ Установіть газонокосарку на рівній поверхні.
- ▶ Установіть для висоти скошування положення 1, **11** 11.2.

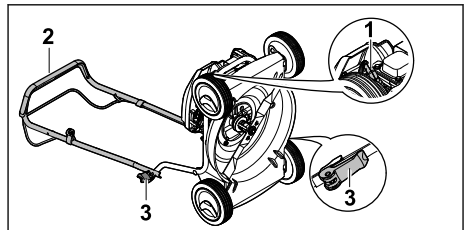

- ▶ Витягніть штекер свічки запалювання (1).
- ▶ Міцно тримаючи ручку керування (2), відкрийте фіксатор (3).

- ▶ Відкиньте ручку керування (2) назад.
- ▶ Поверніть газонокосарку назад.

## 15.2 Чищення газонокосарки

- ▶ Зупиніть двигун.
- ▶ Зачекайте, доки газонокосарка охолоне.
- ▶ Витягніть штекер свічки запалювання.
- ▶ Для очищення газонокосарки використовуйте вологу ганчірку.
- ▶ Для очищення вентиляційних отворів використовуйте пензель.
- ▶ Установіть газонокосарку.
- ▶ Виконайте чищення зони навколо ножа та самого ножа за допомогою дерев'яної палички, м'якої щітки чи вологої ганчірки.

## 16 Технічне обслуговування

### 16.1 Періодичність техобслуговування

Періодичність техобслуговування залежить від умов навколишнього середовища та робочих умов. Компанія STIHL рекомендує дотримуватися такої періодичності техобслуговування:

#### Двигун

- ▶ Двигун треба обслуговувати так, як зазначено в посібнику з експлуатації двигуна.

#### Газонокосарка

- ▶ Щорічно перевіряйте стан газонокосарки в офіційного дилера STIHL.

### 16.2 Зняття й установлення ножа

#### 16.2.1 Зняття ножа

- ▶ Зупиніть двигун.
- ▶ Витягніть штекер свічки запалювання.
- ▶ Установіть газонокосарку.

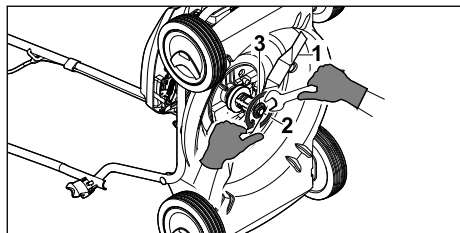

- ▶ Зафіксуйте ніж (1).
  - ▶ Викрутіть гвинт (2) і зніміть його разом із шайбою (3).
  - ▶ Зніміть ніж (1).
  - ▶ Утилізуйте гвинт (2) і шайбу (3).
- Для встановлення ножа (1) використовуйте нові гвинт і шайбу.

#### 16.2.2 Установлення ножа

- ▶ Зупиніть двигун.
- ▶ Витягніть штекер свічки запалювання.
- ▶ Установіть газонокосарку.

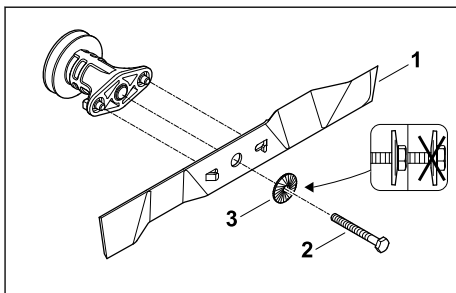

- ▶ Установіть нову шайбу (3) на новий гвинт (2).
- ▶ Нанесіть на різьбу гвинта (2) речовину Loctite 243 для фіксації.
- ▶ Установіть ніж (1) так, щоб виступи на контактній поверхні ввійшли в заглиблення на ножи (1).
- ▶ Закрутіть гвинт (2) разом із шайбою (3).

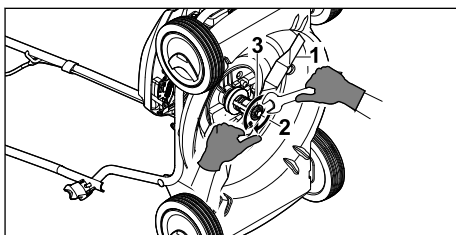

- ▶ Зафіксуйте ніж (1).
- ▶ Затягніть гвинт (2) з моментом 65 Н·м.

### 16.3 Заточування й балансування ножа

Щоб навчитися правильно заточувати й балансувати ніж, потрібна велика практика.

Для заточування й балансування ножа компанія STIHL рекомендує звертатися до офіційного дилера STIHL.



#### ПОПЕРЕДЖЕННЯ

- Ніж має гострі ріжучі краї. Користувач може порізатися.
  - ▶ Слід носити робочі рукавички зі зносостійкого матеріалу.
- ▶ Зупиніть двигун.
- ▶ Витягніть штекер свічки запалювання.
- ▶ Установіть газонокосарку.
- ▶ Зніміть ніж.

- ▶ Заточіть ніж. При цьому звертайте увагу на кут заточування й охолоджуйте ніж,  19.2. Не можна допускати, щоб під час заточування поверхня ножа набула синюватого кольору.
- ▶ Установіть ніж.
- ▶ У разі виникнення сумнівів або запитань: Зверніться до дилера STIHL.
- ▶ У разі пошкодження газонокосарки або ножа: не використовуйте це обладнання і зверніться до офіційного дилера STIHL.
- ▶ Якщо вказівні таблички буде пошкоджено або вони стануть нерозбірливими: зверніться до офіційного дилера STIHL для заміни пошкодженої вказівної таблички.

## 17 Ремонт

### 17.1 Ремонт косарки

Користувач не повинен самостійно ремонтувати газонокосарку та ніж.

## 18 Усунення неполадок

### 18.1 Усунення несправностей газонокосарки

| Несправність   | Причина  | Усунення  |
|--|--|---|
| Двигун не запускається.                                      | Ручка перемикання косіння ненатиснута.   | ▶ Запуск двигуна необхідно виконувати відповідно до цього посібника з експлуатації.   |
|  | Паливний бак порожній.   | ▶ Заправте газонокосарку.   |
|  | Забився паливопровід.  | ▶ Зверніться до дилера STIHL.   |
|  | Погане, забруднене чи старе пальне в баку.   | ▶ Використовуйте свіже фірмове пальне (неетилований бензин).  |
|  | Забився повітряний фільтр.   | ▶ Зверніться до дилера STIHL.   |
|  | Витягнуто штекер свічки запалювання чи кабель запалювання погано прикріплено до штекера.             | ▶ Встановіть штекер свічки запалювання.<br>▶ Перевірте з'єднання між кабелем запалювання та штекером.                               |
|  | Обгорів ізолятор свічки запалювання чи пошкоджена сама свічка; неправильна відстань між електродами. | ▶ Очистьте чи замініть свічку запалювання.<br>▶ Відрегулюйте відстань між електродами.  |
|  | Завеликий опір на ножі.  | ▶ Налаштуйте більшу висоту скошування.<br>▶ Увімкніть двигун на нижчій траві.   |
| Ускладнений запуск двигуна чи потужність двигуна знижується. | Забився корпус газонокосарки.  | Виконайте чищення газонокосарки.  |
|  | Швидкість руху завелика для встановленої висоти скошування.  | Відрегулюйте висоту скошування або косіть повільніше.   |
|  | У паливному баку та карбюраторі є вода, або карбюратор засмітився.                                   | Спорожніть паливний бак, очистьте паливопровід і карбюратор.  |
|  | Забився бак.   | Зверніться до дилера STIHL.   |
|  | Забився повітряний фільтр.   | Зверніться до дилера STIHL.   |
|  | Обгорів ізолятор свічки запалювання.   | Очистьте чи замініть свічку запалювання.  |
| Двигун дуже нагрівається.                                    | Дуже низький рівень моторного мастила.   | Заливання або заміну моторного мастила необхідно виконувати відповідно до інструкцій, наведених у посібнику з експлуатації двигуна. |

| Несправність                 | Причина                       | Усунення                         |
|------------------------------|-------------------------------|----------------------------------|
|                              | Ребра охолодження забруднені. | Виконайте чищення газонокосарки. |
| Газонокосарка сильно вібрає. | Ніж пошкоджено.               | Замініть ніж.                    |
|                              | Ніж неправильно встановлено.  | Установіть ніж.                  |
| Трава скошується неохайно.   | Ніж тупий або зношений.       | Наточіть або замініть ніж.       |

## 19 Технічні дані

### 19.1 Газонокосарки STIHL RM 2.1 R, RM 2.0 RC

Тип двигуна:

- RM 2.1 R: STIHL EVC 200
- RM 2.0 RC: KOHLER HD675

Робочий об'єм:

- RM 2.1 R: 139 см<sup>3</sup>
- RM 2.0 RC: 149 см<sup>3</sup>

Потужність:

- RM 2.1 R: 2,1 кВт (2,8 к. с.) при 2800 об/хв
- RM 2.0 RC: 2,2 кВт (3,0 к. с.) при 2800 об/хв

Кількість обертів:

- RM 2.1 R: 2800 об/хв
- RM 2.0 RC: 2800 об/хв

Максимальна місткість паливного бака:

- RM 2.1 R: 0,9 л
- RM 2.0 RC: 1,4 л

Вага:

- RM 2.1 R: 24 кг
- RM 2.0 RC: 27 кг

Ширина скошування:

- RM 2.1 R: 46 см
- RM 2.0 RC: 46 см

### 19.2 Ніж

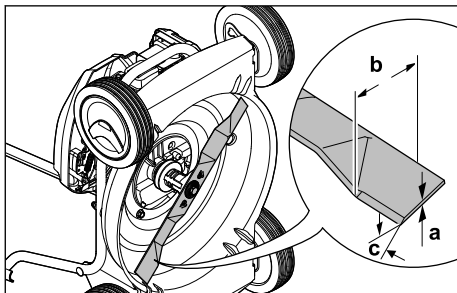

- Мінімальна товщина a: 2,0 мм
- Мінімальна ширина b: 45 мм
- Кут заточування c: 30°

### 19.3 Значення шуму та вібрації

#### RM 2.1 R

Показник К (відхилення) для рівня гучності становить 2 дБ(A). Значення К (відхилення) для рівня звукової потужності становить 1,4 дБ(A). Значення К (відхилення) для значень вібрації становить 3,16 м/с<sup>2</sup>.

- Рівень гучності  $L_{pA}$ , вимірний згідно з 2006/42/ЕС: 79 дБ(A)
- Рівень звукової потужності  $L_{WA}$ , вимірний згідно з 2000/14/ЕС: 91 дБ(A)
- Значення вібрації  $a_{hv}$ , вимірне згідно з EN 12096, ручка керування: 7,90 м/с<sup>2</sup>

#### RM 2.0 RC

Показник К (відхилення) для рівня гучності становить 2 дБ(A). Значення К (відхилення) для рівня звукової потужності становить 2,1 дБ(A). Значення К (відхилення) для значень вібрації становить 2,20 м/с<sup>2</sup>.

- Рівень гучності  $L_{pA}$ , вимірний згідно з 2006/42/ЕС: 79 дБ(A)
- Рівень звукової потужності  $L_{WA}$ , вимірний згідно з 2000/14/ЕС: 91,3 дБ(A)
- Значення вібрації  $a_{hv}$ , вимірне згідно з EN 12096, ручка керування: 4,40 м/с<sup>2</sup>

Інформацію про виконання Директиви для роботодавців щодо вібрації 2002/44/ЕС можна переглянути за посиланням [www.stihl.com/vib](http://www.stihl.com/vib).

### 19.4 REACH

REACH означає розпорядження ЄС для реєстрації, оцінки та допуску хімікалій.

Інформація щодо виконання розпорядження REACH подана за посиланням [www.stihl.com/reach](http://www.stihl.com/reach).

## 19.5 Встановлена тривалість використання

Повна встановлена тривалість використання становить до 30 років.

Встановлена тривалість використання передбачає регулярне технічне обслуговування та догляд відповідно до вимог інструкції з використання.

## 20 Комплектуючі та приладдя

### 20.1 Запасні частини та приладдя

**STIHL** Дані символи позначають оригінальні комплектуючі STIHL та оригінальне приладдя STIHL.

Компанія STIHL рекомендує використовувати оригінальні запчастини STIHL та оригінальне приладдя STIHL.

Незважаючи на постійне спостереження ринку, компанія STIHL не може оцінити надійність, безпеку та придатність запасних частин та приладдя інших виробників та не несе відповідальності за їх використання.

Оригінальні запчастини STIHL та оригінальне приладдя STIHL можна придбати у спеціалізованих дилерів STIHL.

### 20.2 Основні запчастини

Компанія STIHL не несе відповідальності за матеріальні збитки та травмування людей, спричинені застосуванням нез дозволеного навісного обладнання й запасних частин.

- Ніж: 6357 702 0102
- Гвинт кріплення ножа: 9008 319 9028
- Шайба: 0000 702 6600

## 21 Утилізація

### 21.1 Утилізація газонокосарки

Інформацію про утилізацію можна отримати в офіційного дилера STIHL.

- ▶ Газонокосарку, ніж, бензин, моторне мастило, додаткове приладдя й упаковку необхідно утилізувати екологічно безпечним способом згідно з установленими правилами.

## 22 Сертифікат відповідності нормам ЄС

### 22.1 Газонокосарки STIHL RM 2.1 R, RM 2.0 RC

STIHL Tirol GmbH  
Hans Peter Stihl-Straße 5  
6336 Langkampfen (Лангкампфен)

Австрія

заявляє під власну відповідальність, що

- Тип конструкції: газонокосарка
- Марка: STIHL
- Тип: RM 2.1 R, RM 2.0 RC
- Серійний ідентифікатор:
  - 6357

відповідає релевантним положенням Директив 2000/14/EC, 2006/42/EC, 2014/30/EU і 2011/65/EU, було розроблено та виготовлено відповідно до версій зазначених нижче стандартів, чинних на дату виробництва: EN ISO 5395-1, EN ISO 5395-2, EN ISO 14982.

Назва й адреса партнерської організації:  
TÜV Rheinland LGA Products GmbH  
Tillystraße 2

90431 Nürnberg (Нюрнберг, Німеччина)  
Вимірний і гарантований рівень звукової потужності було визначено відповідно до Директиви 2000/14/EC, Додаток VIII.

Вимірний рівень звукової потужності:

- RM 2.1 R: 91 дБ(A)
- RM 2.0 RC: 91,3 дБ(A)

Гарантований рівень звукової потужності:

- RM 2.1 R: 92 дБ(A)
- RM 2.0 RC: 93 дБ(A)

Технічна документація зберігається в разі дозволу на експлуатацію приладу STIHL Tirol GmbH.

Рік випуску та серійний номер вказано на газонокосарці.

Лангкампфен, 02.01.2020

STIHL Tirol GmbH

в. о. 

Матіас Фляйшер, керівник науково-дослідницького відділу



В. О.

Свен Ціммерманн, керівник відділу якості

## 22.2 Знак відповідності



Інформація щодо сертифікатів та заяв про відповідність вимогам ЕАС, які підтверджують виконання технічних Директив та вимог Митного Союзу є на сайтах [www.stihl.ru/eas](http://www.stihl.ru/eas) або її можна замовити по телефону у відповідному національному представництві STIHL.  23.1.



Технічні Директиви та вимоги України виконуються.

## 23 Адреси

### 23.1 Штаб-квартира STIHL

ANDREAS STIHL AG & Co. KG  
Badstrasse 115  
71336 Waiblingen

Німеччина

### 23.2 Дочірні компанії STIHL

#### РОСІЙСЬКА ФЕДЕРАЦІЯ

ООО «АНДРЕАС ШТИЛЬ МАРКЕТИНГ»  
вул. Тамбовська, буд. 12, літ. В, офіс 52  
192007 Санкт-Петербург, Росія  
Гаряча лінія: +7 800 4444 180  
E-mail: [info@stihl.ru](mailto:info@stihl.ru)

#### УКРАЇНА

ТОВ «Андреас Штіль»  
вул. Антонова 10, с. Чайки  
08135 Київська обл., Україна  
Телефон: +38 044 393-35-30  
Факс: +380 044 393-35-70  
Гаряча лінія: +38 0800 501 930  
E-mail: [info@stihl.ua](mailto:info@stihl.ua)

### 23.3 Представники STIHL

#### БІЛАРУСЬ

Представництво  
ANDREAS STIHL AG & Co. KG  
вул. К. Цеткін, 51-11а  
220004 Мінськ, Білорусь  
Гаряча лінія: +375 17 200 23 76

#### КАЗАХСТАН

Представництво  
ANDREAS STIHL AG & Co. KG

вул. Шагабурдінова, 125А, оф. 2  
050026 Алмати, Казахстан  
Гаряча лінія: +7 727 225 55 17

### 23.4 Імпортери STIHL

#### РОСІЙСЬКА ФЕДЕРАЦІЯ

ООО "ШТИЛЬ ЗЮДВЕСТ"  
350000, Российская Федерация,  
г. Краснодар, ул. Западный обход, д. 36/1

ООО "ФЛАГМАН"  
194292, Российская Федерация,  
г. Санкт-Петербург, 3-ий Верхний переулоч, д.  
16 литер А, помещение 38

ООО "ПРОГРЕСС"  
107113, Российская Федерация,  
г. Москва, ул. Маленковская, д. 32, стр. 2

ООО "АРНАУ"  
236006, Российская Федерация,  
г. Калининград, Московский проспект, д. 253,  
офис 4

ООО "ИНКОР"  
610030, Российская Федерация,  
г. Киров, ул. Павла Корчагина, д. 1Б

ООО "ОПТИМА"  
620030, Российская Федерация,  
г. Екатеринбург, ул. Карьерная д. 2, Помеще-  
ние 1

ООО "ТЕХНОТОРГ"  
660112, Российская Федерация,  
г. Красноярск, ул. Парашютная, д. 15

ООО "ЛЕСОТЕХНИКА"  
664540, Российская Федерация,  
с. Хомутово, ул. Чапаева, д. 1, оф. 39

#### УКРАЇНА

ТОВ «Андреас Штіль»  
вул. Антонова 10, с. Чайки  
08135 Київська обл., Україна

#### БІЛОРУСЬ

ООО «ПИЛАКОС»  
ул. Тимирязева 121/4 офис 6  
220020 Минск, Беларусь

УП «Беллесэкспорт»  
ул. Скрыганова 6.403  
220073 Минск, Беларусь



**КАЗАХСТАН**

ИП «ВОРОНИНА Д.И.»  
пр. Райымбека 312  
050005 Алматы, Казахстан

**КИРГИЗСТАН**

ОсОО «Муза»  
ул. Киевская 107  
720001 Бишкек, Киргизия

**ВІРМЕНІЯ**

ООО «ЮНИТУЛЗ»  
ул. Г. Парпеци 22  
0002 Ереван, Армения

wiednich produktów oraz kompleksowe wsparcie techniczne.

Firma STIHL przywiązuje szczególną wagę do zrównoważonego rozwoju i ochrony środowiska. Celem niniejszej instrukcji obsługi jest zapewnienie bezpiecznej i przyjaznej dla środowiska eksploatacji produktu STIHL przez długi okres użytkowania.

Dziękujemy Państwu za zaufanie. Życzymy satysfakcji z użytkowania produktu marki STIHL.



Dr Nikolas Stihl

## WAŻNE! PRZECZYTAĆ PRZED UŻYCIEM I ZACHOWAĆ.

## 2 Informacje o instrukcji użytkowania

### 2.1 Obowiązujące dokumenty

Niniejsza instrukcja obsługi jest oryginalną instrukcją obsługi Producenta według dyrektywy WE 2006/42/EC.

Obowiązują lokalne przepisy bezpieczeństwa.

- ▶ Oprócz tej instrukcji obsługi należy dokładnie zapoznać się z następującymi dokumentami i je przechowywać:
  - RM 2.1 R Instrukcja obsługi silnika STIHL EVC 200.2
  - RM 2.0 RC Instrukcja obsługi silnika KOHLER HD675

### 2.2 Ostrzeżenia w treści instrukcji



#### NIEBEZPIECZEŃSTWO

- Ten piktogram oznacza bezpośrednie zagrożenie poważnym lub wręcz śmiertelnym wypadkiem.
  - ▶ Oznaczone nim środki mogą zapobiec poważnemu lub śmiertelnemu wypadkowi.



#### OSTRZEŻENIE

- Ten piktogram oznacza **możliwe** zagrożenie poważnym lub wręcz śmiertelnym wypadkiem.
  - ▶ Oznaczone nim środki mogą zapobiec poważnemu lub śmiertelnemu wypadkowi.

## Spis treści

|    |   |     |
|----|---|-----|
| 1  | Przedmowa.....                                | 273 |
| 2  | Informacje o instrukcji użytkowania.....      | 273 |
| 3  | Przegląd.....                                 | 274 |
| 4  | Wskazówki dotyczące bezpieczeństwa pracy..... | 274 |
| 5  | Przygotowanie kosiarki do pracy.....          | 280 |
| 6  | Wlewanie oleju silnikowego.....               | 280 |
| 7  | Tankowanie kosiarki.....                      | 280 |
| 8  | Ustawianie kosiarki dla użytkownika.....      | 280 |
| 9  | Uruchamianie i wyłączenie silnika.....        | 281 |
| 10 | Sprawdzanie kosiarki.....                     | 281 |
| 11 | Koszenie trawy kosiarką.....                  | 282 |
| 12 | Po zakończeniu pracy.....                     | 283 |
| 13 | Transport.....                                | 283 |
| 14 | Przechowywanie.....                           | 283 |
| 15 | Czyszczenie.....                              | 283 |
| 16 | Konserwacja.....                              | 284 |
| 17 | Naprawa.....                                  | 285 |
| 18 | Rozwiązywanie problemów.....                  | 285 |
| 19 | Dane techniczne.....                          | 286 |
| 20 | Części zamienne i akcesoria.....              | 287 |
| 21 | Utylizacja.....                               | 287 |
| 22 | Deklaracja zgodności UE.....                  | 287 |

## 1 Przedmowa

Szanowni Państwo,

dziękujemy za zakup produktu marki STIHL. STIHL projektuje i produkuje urządzenia o najwyższej jakości, które w pełni spełniają oczekiwania klientów. Produkowane przez nas urządzenia wyróżniają się najwyższą niezawodnością nawet w najcięższych warunkach pracy.

Marka STIHL to również najwyższej klasy obsługa klienta. Nasi sprzedawcy oferują fachowe doradztwo, pomoc w doborze odpo-

**WSKAZÓWKA**

- Ten piktogram oznacza potencjalne zagrożenie szkodami w mieniu.
  - ▶ Oznaczone nim środki mogą zapobiec szkodom w mieniu.

**2.3 Symbole w tekście**

Ten symbol odsyła do rozdziału niniejszej instrukcji obsługi.

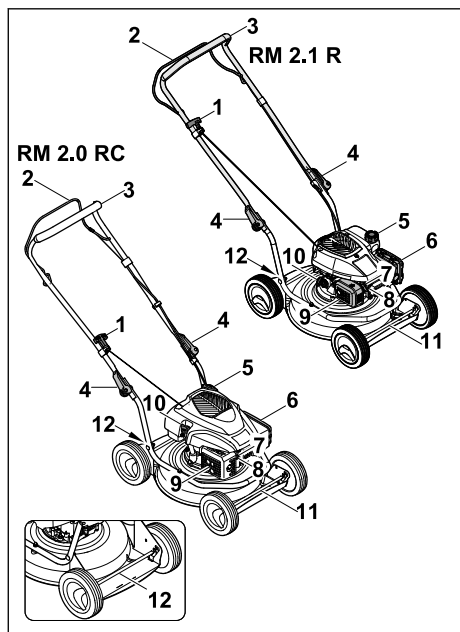
**3 Przegląd****3.1 Kosiarka**

- 1 Uchwyt linki rozrusznika**  
Uchwyt linki rozrusznika służy do uruchamiania silnika.
- 2 Dźwignia koszenia**  
Dźwignia koszenia służy do uruchamiania i wyłączenia silnika.
- 3 Uchwyt kierujący**  
Uchwyt kierujący służy do przytrzymywania, prowadzenia i transportu kosiarki.
- 4 Zatrzaski**  
Zatrzaski mocują uchwyt kierujący do kosiarki.

- 5 Korek zbiornika paliwa**  
Korek zbiornika paliwa zamyka otwór do wlewania benzyny.
- 6 Pokrywa filtra**  
Pokrywa filtra przykrywa filtr powietrza.
- 7 Świeca zapłonowa**  
Świeca zapłonowa zapala mieszankę paliwowo-powietrzną w silniku.
- 8 Nasadka świecy zapłonowej**  
Nasadka świecy zapłonowej łączy przewód zapłonowy ze świecą zapłonową.
- 9 Tłumik**  
Tłumik zmniejsza poziom hałasu emitowanego przez kosiarkę.
- 10 Korek wlewu oleju silnikowego**  
Korek wlewu oleju silnikowego zamyka otwór służący do wlewania oleju silnikowego.
- 11 Regulacja wysokości koszenia z przodu**  
Mechanizm regulacji wysokości koszenia służy do ustawiania wysokości koszenia.
- 12 Regulacja wysokości koszenia z tyłu**  
Mechanizm regulacji wysokości koszenia służy do ustawiania wysokości koszenia.

**3.2 Symbole**

Na kosiarce mogą być umieszczone symbole; mają one następujące znaczenie:



**LWA** Gwarantowany poziom mocy akustycznej według dyrektywy 2000/14/EC, w dB(A), aby umożliwić porównanie emisji hałasu przez maszyny.



Symbol ten oznacza korek zbiornika paliwa.



Symbol ten oznacza korek zbiornika oleju silnikowego.

**4 Wskazówki dotyczące bezpieczeństwa pracy****4.1 Symbole ostrzegawcze**

Znaczenie symboli ostrzegawczych na kosiarce:



Zwrócić uwagę na wskazówki i środki dotyczące bezpieczeństwa.



Zapoznać się dokładnie z instrukcją obsługi i ją przechowywać.



Zwrócić uwagę na wskazówki bezpieczeństwa dotyczące przedmiotów wyrzucanych do góry i środki bezpieczeństwa.



Nie dotykać obracającego się noża.



Wyciągać nasadkę świecy zapłonowej podczas transportu, przechowywania, konserwacji lub naprawy.



Zachowywać bezpieczny odstęp.

## 4.2 Użytkowanie zgodne z przeznaczeniem

Kosiarka STIHL RM 2.1 R lub RM 2.0 RC służy do koszenia trawy.

### ▲ OSTRZEŻENIE

- Użytkowanie kosiarki niezgodnie z przeznaczeniem może spowodować poważne obrażenia ciała lub śmierć osób oraz szkody materialne.
  - ▶ Kosiarkę należy użytkować w sposób opisany w tej instrukcji obsługi oraz w instrukcji obsługi silnika.

## 4.3 Wymagania dotyczące użytkownika

### ▲ OSTRZEŻENIE

- Użytkownicy, którzy nie zostali poinstruowani, nie są w stanie rozpoznać ani oszacować zagrożeń spowodowanych przez kosiarkę. Możliwość poważnego zranienia lub śmierci użytkownika albo innych osób.
  - ▶ Zapoznać się dokładnie z instrukcją obsługi i ją przechowywać.



- ▶ Jeżeli kosiarka będzie przekazywana innej osobie, należy przekazać również instrukcje obsługi kosiarki i silnika.
- ▶ Użytkownik musi spełnić następujące wymagania:
  - Użytkownik powinien być wypoczęty.
  - Użytkownik powinien być zdolny pod względem fizycznym, sensorycznym oraz psychicznym do obsługi kosiarki i koszenia. Jeżeli użytkownik jest do tego zdolny w ograniczonym zakresie pod względem fizycznym, sensorycznym lub psychicznym, to może wykonywać

pracę za pomocą maszyny tylko pod nadzorem odpowiedzialnej osoby lub po instruktażu przeprowadzonym przez tę osobę.

- Użytkownik powinien rozpoznać i oszacować zagrożenia spowodowane przez kosiarkę.
  - Użytkownik powinien być świadomy swojej odpowiedzialności za wypadki i szkody.
  - Użytkownik powinien być pełnoletni lub odbywać naukę zawodu pod nadzorem zgodnie z krajowymi przepisami.
  - Użytkownik powinien zostać poinstruowany przez Autoryzowanego Dealera STIHL lub odpowiedniego specjalistę przed pierwszym użyciem kosiarki.
  - Użytkownik nie może być pod wpływem alkoholu, leków lub narkotyków.
- ▶ W razie wątpliwości odwiedzić Autoryzowanego Dealera STIHL.

## 4.4 Odzież robocza i sprzęt ochronny

### ▲ OSTRZEŻENIE

- Podczas pracy przedmioty mogą zostać odrzucone do góry z dużą prędkością. Użytkownik może zostać zraniony.
  - ▶ Należy nosić długie spodnie z odpornego materiału.
- Podczas pracy powstaje hałas. Może on uszkodzić słuch.
  - ▶ Zakładać nauszniki ochronne.
- Podczas pracy może wzbić się pył. Wdychanie pyłu może spowodować pogorszenie zdrowia i reakcje alergiczne.
  - ▶ Jeżeli wzbija się pył, zakładać maskę przeciwpyłową.
- Nieodpowiednia odzież robocza może zaczepić się o drewno, zarośla lub kosiarkę. Użytkownicy bez odpowiedniej odzieży roboczej mogą odnieść poważne obrażenia ciała.
  - ▶ Zakładać dobrze przylegającą odzież roboczą.
  - ▶ Zdjąć szaliki i ozdoby.
- Podczas czyszczenia, konserwacji i transportu użytkownik może dotknąć noża. Użytkownik może zostać zraniony.
  - ▶ Należy nosić rękawice ochronne z odpornego materiału.
  - ▶ Zakładać mocne, zamknięte i nieślizgające się obuwie.

- Użytkownik noszący nieodpowiednie obuwie może się poślizgnąć. Użytkownik może zostać zraniony.
- Podczas ostrzenia noża mogą zostać odrzucone cząsteczki materiału. Użytkownik może zostać zraniony.
  - ▶ Zakładać dobrze przylegające okulary ochronne. Odpowiednie okulary ochronne są testowane zgodnie z normą EN 166 lub przepisami krajowymi i z odpowiednim oznaczeniem są dostępne w handlu.
  - ▶ Należy nosić rękawice ochronne z odpornego materiału.

## 4.5 Obszar roboczy i środowisko

### ▲ OSTRZEŻENIE

- Osoby postronne, dzieci i zwierzęta mogą nie potrafić rozpoznać i ocenić zagrożeń spowodowanych przez kosiarkę i przedmioty odrzucone do góry. Możliwość odniesienia poważnych obrażeń ciała przez osoby postronne, dzieci i zwierzęta oraz wystąpienia szkód materialnych.



- ▶ Osoby postronne, dzieci i zwierzęta powinny przebywać w bezpiecznej odległości od obszaru roboczego.

- ▶ Zachować odległość od przedmiotów.
- ▶ Nie pozostawiać kosiarki bez nadzoru.
- ▶ Należy wyeliminować możliwość zabawiania się kosiarką przez dzieci.
- Podczas pracy silnika wypyływają gorące spalinę z tłumika. Gorące spalinę mogą doprowadzić do zapłonu materiałów łatwopalnych i spowodować pożary.
  - ▶ Zachować odpowiednią odległość między strumieniem spalin a materiałami łatwopalnymi.

## 4.6 Bezpieczny stan

### 4.6.1 Kosiarka

Kosiarka zapewnia bezpieczeństwo, gdy spełnione są następujące warunki:

- Kosiarka nie jest uszkodzona.
- Z kosiarki nie wycieka benzyna.
- Korek zbiornika paliwa jest zakręcony.
- Z kosiarki nie wycieka olej silnikowy.
- Korek wlewu oleju silnikowego jest zakręcony.
- Kosiarka jest czysta.
- Elementy obsługi działają i nie zostały zmodyfikowane.
- Nóż jest prawidłowo zamontowany.
- Zamontowane są oryginalne akcesoria STIHL do tej kosiarki.
- Akcesoria zostały prawidłowo zamontowane.

- Mechanizmy sprzężnowe są nieuszkodzone i działają.
- Po puszczeniu dźwigni koszenia silnik się zatrzymuje.



### ▲ OSTRZEŻENIE

- W stanie niezapewniającym bezpieczeństwa elementy konstrukcyjne mogą nie działać prawidłowo, urządzenia zabezpieczające mogą zostać wyłączone i może wypływać paliwo. Osoby mogą zostać poważnie zranione lub ponieść śmierć.
  - ▶ Wykonywać pracę przy pomocy nieuszkodzonej kosiarki.
  - ▶ Jeżeli z kosiarki wycieka benzyna, nie korzystać z kosiarki i odwiedzić Autoryzowanego Dealera STIHL.
  - ▶ Zakręcić korek zbiornika paliwa.
  - ▶ Jeżeli z kosiarki wycieka olej silnikowy, nie korzystać z kosiarki i odwiedzić Autoryzowanego Dealera STIHL.
  - ▶ Zakręcić korek wlewu oleju silnikowego.
  - ▶ Jeżeli kosiarka jest zabrudzona, należy wyczyścić kosiarkę.
  - ▶ Nie należy manipulować przy kosiarce i jej systemach bezpieczeństwa.
  - ▶ Zabronione jest manipulowanie w kosiarce, które zmienia moc lub prędkość obrotową silnika spalinowego.
  - ▶ Jeżeli nie działają elementy obsługi, nie kosić trawy kosiarką.
  - ▶ Mechanizmy sprzężnowe mogą oddać zmagazynowaną energię.
  - ▶ Montować oryginalne akcesoria STIHL do tej kosiarki.
  - ▶ Zamontować nóż w sposób opisany w niniejszej instrukcji obsługi.
  - ▶ Zamontować akcesoria w sposób opisany w niniejszej instrukcji obsługi lub instrukcji obsługi akcesoriów.
  - ▶ Nie umieszczać przedmiotów w otworach kosiarki.
  - ▶ Wymieniać zużyte lub uszkodzone tabliczki informacyjne.
  - ▶ W razie wątpliwości odwiedzić Autoryzowanego Dealera STIHL.

### 4.6.2 Nóż

Nóż jest w stanie zapewniającym bezpieczeństwo, gdy spełnione są następujące warunki:

- Nóż i elementy dołączone nie są uszkodzone.
- Nóż nie jest zdeformowany.
- Nóż jest prawidłowo zamontowany.
- Nóż jest prawidłowo naostrzony.
- Nóż nie ma zadziórów.
- Nóż jest prawidłowo wyważony.

- Wartości grubości i szerokości noża nie są poniżej wartości minimalnych,  19.2.
- Zachowany jest kąt ostrzenia,  19.2.

## **▲ OSTRZEŻENIE**

- Części noża, które nie są w stanie zapewniającym bezpieczeństwo, mogą poluzować się i zostać odrzucone. Osoby mogą ulec poważnym zranieniom.
  - ▶ Praca jest dozwolona, gdy nóż i elementy dołączone nie są uszkodzone.
  - ▶ Należy prawidłowo zamontować nóż.
  - ▶ Prawidłowo ostrzyć nóż.
  - ▶ Jeżeli wartości grubości lub szerokości noża są poniżej wartości minimalnej, wymienić nóż.
  - ▶ Zlecić wyważenie noża Autoryzowanemu Dealerowi STIHL.
  - ▶ W razie wątpliwości odwiedzić Autoryzowanego Dealera STIHL.

### 4.7 Paliwo i tankowanie

## **▲ OSTRZEŻENIE**

- Paliwem stosowanym w tej kosiarce jest benzyna. Benzyna jest łatwopalna. W przypadku zetknięcia się benzyny z otwartym ogniem lub gorącymi przedmiotami może ona spowodować pożar lub wybuch. Możliwość odniesienia poważnych ran przez osoby lub śmierci oraz wystąpienia szkód materialnych.
  - ▶ Chronić benzynę przed wysoką temperaturą i ogniem.
  - ▶ Nie rozlewać benzyny.
  - ▶ W razie rozlania benzyny należy wytrzeć benzynę szmatką i spróbować uruchomić silnik dopiero wtedy, gdy wszystkie części kosiarki będą suche.
  - ▶ Nie palić.
  - ▶ Nie wolno dolewać paliwa w pobliżu źródła ognia.
  - ▶ Przed tankowaniem paliwa wyłączyć i schłodzić silnik.
  - ▶ Zbiornik paliwa należy opróżnić na otwartej przestrzeni.
  - ▶ Silnik uruchamiać w odległości przynajmniej 3 m od miejsca tankowania paliwa.
  - ▶ Wewnątrz budynku nie wolno przechowywać kosiarki z napełnionym zbiornikiem paliwa.
- Wdychanie oparów benzyny może spowodować zatrucie osób.
  - ▶ Nie wdychać oparów benzyny.
  - ▶ Tankować należy w dobrze przewietrzonym miejscu.
- Podczas pracy kosiarka się nagrzewa. Benzyna rozszerza się i w zbiorniku paliwa może wystąpić nadciśnienie. Podczas odkręcania korka zbiornika paliwa może wytrysnąć benzyna. Wytryskująca benzyna może ulec zapłonowi. Użytkownik może zostać poważnie zraniony.
  - ▶ Najpierw schłodzić kosiarkę, a następnie odkręcić korek zbiornika paliwa.
- Odzież, która zetknęła się z benzyną, jest łatwopalna. Możliwość odniesienia poważnych ran przez osoby lub śmierci oraz wystąpienia szkód materialnych.
  - ▶ W przypadku zetknięcia się odzieży z benzyną zmienić odzież.
- Benzyna może zagrażać środowisku naturalnemu.
  - ▶ Nie rozlewać paliwa.
  - ▶ Benzynę należy utylizować zgodnie z przepisami i w sposób bezpieczny dla środowiska.
- Jeżeli benzyna zetknie się ze skórą lub dostanie się do oczu, może spowodować ich podrażnienie.
  - ▶ Unikać styczności z benzyną.
  - ▶ W przypadku zetknięcia się ze skórą przemyć odpowiednie fragmenty skóry dużą ilością wody z mydłem.
  - ▶ W przypadku przedostania się do oczu przepłukiwać je przynajmniej 15 minut dużą ilością wody i udać się do lekarza.
- Układ zapłonowy kosiarki wytwarza iskry. Iskry mogą wydostać się na zewnątrz i być przyczyną pożarów lub eksplozji w łatwopalnym lub wybuchowym środowisku. Możliwość odniesienia poważnych ran przez osoby lub śmierci oraz wystąpienia szkód materialnych.
  - ▶ Stosować świece zapłonowe opisane w instrukcji obsługi silnika.
  - ▶ Wkręcić świecę zapłonową i mocno dokręcić.
  - ▶ Mocno wcisnąć nasadkę świecy zapłonowej.
- Kosiarka może ulec uszkodzeniu, jeżeli zostanie załadowana benzyną nieodpowiednią dla silnika.
  - ▶ Stosować świeżą, markową benzynę bezołowiową.
  - ▶ Przestrzegać zaleceń zawartych w instrukcji obsługi silnika.

## 4.8 Praca

### ▲ OSTRZEŻENIE

- Użytkownik nieprawidłowo uruchamiający silnik może stracić kontrolę nad kosiarką. Użytkownik może zostać poważnie zraniony.
  - ▶ Uruchamiać silnik w sposób opisany w niniejszej instrukcji obsługi.
- W określonych sytuacjach użytkownik nie może skoncentrować się podczas pracy. Użytkownik może potknąć się, upaść i poważnie zranić.
  - ▶ Pracę wykonywać spokojnie i w sposób przemyślany.
  - ▶ Kosić tylko przy dobrej widoczności. Przy słabym oświetleniu i złej widoczności nie kosić trawy kosiarką.
  - ▶ Obsługiwać kosiarkę samodzielnie.
  - ▶ Uważać na przeszkody.
  - ▶ Nie przechylać kosiarki.
  - ▶ Wykonywać pracę w pozycji stojącej i utrzymywać równowagę.
  - ▶ W przypadku wystąpienia objawów zmęczenia skorzystać z przerwy w pracy.
  - ▶ W razie koszenia na zboczu kosić prostopadłe do zbocza.
  - ▶ Nie wykonywać prac na zboczu o nachyleniu przekraczającym 25° (46,6%).
  - ▶ Należy zachować szczególną ostrożność podczas korzystania z kosiarki w pobliżu zboczy, krawędzi terenu, dołów, wysypisk odpadów i grobli.
  - ▶ Czas pracy zaplanować w taki sposób, aby unikać większych obciążeń przez dłuższy czas.
- Podczas pracy silnika powstają spaliny. Wdychanie spalin może spowodować zatrucie osób.
  - ▶ Nie wdychać spalin.
  - ▶ Pracę z użyciem kosiarki wykonywać w dobrze przewietrzonym miejscu.
  - ▶ W przypadku wystąpienia mdłości, bólu głowy, zaburzeń widzenia albo słuchu lub zawrotów głowy zakończyć pracę i udać się do lekarza.
- Użytkownik korzystający z nasłuchiwaczy ochronnych podczas pracy silnika może mieć ograniczoną zdolność słyszenia i oceny dźwięków.
  - ▶ Pracę wykonywać spokojnie i w sposób przemyślany.
- Kosiarka jest wyposażona w hamulec silnika.
  - ▶ Silnik i nóż zatrzymują się w ciągu 3 s od puszczenia dźwigni koszenia.

- Obracający się nóż może skaleczyć użytkownika. Użytkownik może zostać poważnie zraniony.



- ▶ Zdjąć nasadkę świecy zapłonowej.



- ▶ Nie dotykać obracającego się noża.
- ▶ W razie zablokowania się noża o przedmiot wyłączyć silnik. Dopiero wówczas usunąć przedmiot.

- Jeżeli podczas pracy kosiarka zachowuje się w sposób zmieniony lub nienormalny, to może nie zapewniać bezpiecznej pracy. Możliwość poważnego zranienia osób oraz wystąpienia szkód materialnych.
  - ▶ Zakończyć pracę i odwiedzić Autoryzowanego Dealera STIHL.

- Podczas pracy kosiarka może generować wibracje.

- ▶ Założyć rękawice ochronne.
- ▶ Robić przerwy w pracy.
- ▶ W przypadku wystąpienia objawów zakłócenia ukrwienia odwiedzić lekarza.

- Sprawdzić powierzchnię przed koszeniem, zwracając uwagę na przeszkody. Jeżeli podczas pracy nóż natrafi na niepotrzebny przedmiot, to może nastąpić wyrzucenie tego przedmiotu (lub jego części) do góry z dużą prędkością. Możliwość zranienia osób oraz wystąpienia szkód materialnych.



- ▶ Usuwać z obszaru roboczego przedmioty takie jak: kamienie, kije, druty, zabawki lub inne niepotrzebne rzeczy. Oznakować ukryte przedmioty, których nie można usunąć.

- Po puszczeniu dźwigni koszenia nóż obraca się nadal jeszcze przez krótki czas. Osoby mogą ulec poważnym zranieniom.



- ▶ Odczekać, aż nóż przestanie się obracać.

- Jeżeli obracający się nóż trafi na twardy przedmiot, to mogą powstać iskry. W łatwopalnym środowisku iskry mogą spowodować pożary. Możliwość odniesienia poważnych ran przez osoby lub śmierci oraz wystąpienia szkód materialnych.

- ▶ Nie pracować w łatwopalnym środowisku.
- Kosiarka pozostawiona na pochyłej powierzchni może niespodziewanie się z niej stoczyć. Możliwość zranienia osób oraz wystąpienia szkód materialnych.
  - ▶ Kosiarkę można puszczać tylko wtedy, gdy stoi ona na płaskiej powierzchni, z której nie może się sama stoczyć.

- Przedmioty zamocowane do uchwytu kierującego zwiększają jego ciężar i mogą spowodować, że kosiarka się wywróci. Możliwość zranienia osób oraz wystąpienia szkód materialnych.
  - ▶ Nie przymocowywać żadnych przedmiotów do uchwytu kierującego.

## ▲ NIEBEZPIECZEŃSTWO

- Podczas pracy w pobliżu przewodów znajdujących się pod napięciem nóż może się z nimi zetknąć i je uszkodzić. Użytkownik może odnieść poważne rany lub ponieść śmierć.
  - ▶ Nie pracować w pobliżu przewodów znajdujących się pod napięciem.
- W trakcie pracy podczas burzy użytkownik może zostać porażony piorunem. Użytkownik może odnieść poważne rany lub ponieść śmierć.
  - ▶ Podczas burzy nie wykonywać pracy.
- Jeżeli praca wykonywana jest podczas deszczu, użytkownik może się poślizgnąć. Użytkownik może odnieść poważne rany lub ponieść śmierć.
  - ▶ Podczas deszczu nie wykonywać pracy.

## 4.9 Transport

### ▲ OSTRZEŻENIE

- Podczas transportu kosiarka może się przewrócić lub przemieścić. Możliwość zranienia osób oraz wystąpienia szkód materialnych.
  - ▶ Wyłączyć silnik.



- ▶ Odczekać, aż nóż przestanie się obracać.



- ▶ Zdjąć nasadkę świecy zapłonowej.

- ▶ Zabezpieczyć kosiarkę za pomocą pasów, pasków lub siatki na odpowiedniej powierzchni ładunkowej w taki sposób, aby nie mogła się przewrócić lub poruszyć.
- Po uruchomieniu silnika tłumik i silnik mogą być gorące. Podczas transportu użytkownik może się oparzyć.
  - ▶ Przepychać kosiarkę.
- Kosiarka jest ciężka. Użytkownik niosący kosiarkę samodzielnie może ulec zranieniu.
  - ▶ Założyć rękawice ochronne.
  - ▶ Kosiarkę powinny przenosić dwie osoby.

## 4.10 Przechowywanie

### ▲ OSTRZEŻENIE

- Dzieci mogą nie uświadamiać sobie zagrożeń spowodowanych przez kosiarkę i ich oceniać. Dzieci mogą ulec poważnym zranieniom.
  - ▶ Wyłączyć silnik.
  - ▶ Przechowywać kosiarkę w miejscach niedostępnych dla dzieci.
  - ▶ Przechowywać kosiarkę w czystym i suchym miejscu.
- Kosiarka przechowywana na pochyłej powierzchni może niespodziewanie się z niej stoczyć. Możliwość zranienia osób oraz wystąpienia szkód materialnych.
  - ▶ Przechowywać kosiarkę tylko na płaskich powierzchniach.

## 4.11 Czyszczenie, konserwacja i naprawa

### ▲ OSTRZEŻENIE

- Jeżeli silnik pracuje podczas czyszczenia, konserwacji lub naprawy, to istnieje ryzyko poważnego zranienia osób oraz wystąpienia szkód materialnych.
  - ▶ Wyłączyć silnik.



- ▶ Odczekać, aż nóż przestanie się obracać.



- ▶ Zdjąć nasadkę świecy zapłonowej.

- Po uruchomieniu silnika tłumik i silnik mogą być gorące. Osoby mogą się oparzyć.
  - ▶ Odczekać, aż tłumik i silnik się schłodzą.
- Agresywne środki czyszczące, czyszczenie strumieniem wody lub ostrymi przedmiotami mogą uszkodzić kosiarkę lub nóż. Nieprawidłowe czyszczenie kosiarki lub noża może spowodować niewłaściwe działanie elementów i wyłączenie urządzeń zabezpieczających. Osoby mogą ulec poważnym zranieniom.
  - ▶ Czyścić kosiarkę i nóż w sposób opisany w niniejszej instrukcji obsługi, 15.2.
- Nieprawidłowa konserwacja lub naprawa kosiarki albo noża może spowodować niewłaściwe działanie elementów i wyłączenie urządzeń zabezpieczających. Osoby mogą zostać poważnie zranione lub ponieść śmierć.
  - ▶ Wymienić zużyte lub uszkodzone części.
  - ▶ W przypadku konieczności wykonania konserwacji lub naprawy kosiarki odwiedzić Autoryzowanego Dealera STIHL.

- ▶ Obsługę noża należy wykonywać w sposób opisany w niniejszej instrukcji obsługi.
- Podczas czyszczenia, obsługi lub naprawy noża użytkownik może skaleczyć się o ostre krawędzie tnące. Użytkownik może zostać zraniony.
  - ▶ Należy nosić rękawice ochronne z odpornego materiału.
- Podczas ostrzenia nóż może się mocno nagrzać. Użytkownik może się oparzyć.
  - ▶ Odczekać, aż nóż się schłodzi.
  - ▶ Należy nosić rękawice ochronne z odpornego materiału.

## 5 Przygotowanie kosiarki do pracy

### 5.1 Przygotowanie kosiarki do pracy

Przed każdym rozpoczęciem pracy należy wykonać następujące czynności:

- ▶ Sprawdzić, czy następujące elementy zapewniają bezpieczną pracę:
  - Kosiarka, 4.6.1.
  - Nóż, 4.6.2.
- ▶ Wyczyścić kosiarkę, 15.2.
- ▶ Sprawdzić nóż, 10.2.
- ▶ Wlać olej silnikowy, 6.1.
- ▶ Rozłożyć uchwyt kierujący, 8.1.
- ▶ Zatankować kosiarkę, 7.1.
- ▶ Ustawić wysokość koszenia, 11.2.
- ▶ Sprawdzić elementy obsługi, 10.1.
- ▶ Jeżeli nie można wykonać tych czynności, nie używać kosiarki i odwiedzić Autoryzowanego Dealera STIHL.

## 6 Wlewanie oleju silnikowego

### 6.1 Wlewanie oleju silnikowego

Olej silnikowy smaruje i chłodzi silnik.

Specyfikacja oleju silnikowego i ilość do napełnienia są podane w instrukcji obsługi silnika.

#### WSKAZÓWKA

- Urządzenie jest dostarczane bez wlanego oleju silnikowego. Uruchamianie silnika bez oleju silnikowego lub ze zbyt małą jego ilością może spowodować uszkodzenie kosiarki.
  - ▶ Przed każdym uruchomieniem silnika należy sprawdzić poziom oleju silnikowego i w razie potrzeby uzupełnić olej.
- ▶ Wlewać olej silnikowy w sposób opisany w instrukcji obsługi silnika.

## 7 Tankowanie kosiarki

### 7.1 Tankowanie kosiarki

#### WSKAZÓWKA

- Jeśli kosiarka nie zostanie zatankowana właściwym paliwem, to może ulec uszkodzeniu.
  - ▶ Postępować zgodnie z instrukcją obsługi silnika.
- ▶ Wyłączyć silnik.
- ▶ Ustawić kosiarkę na płaskiej powierzchni.
- ▶ Oczyszczyć wilgotną szmatką obszar wokół korka zbiornika paliwa.

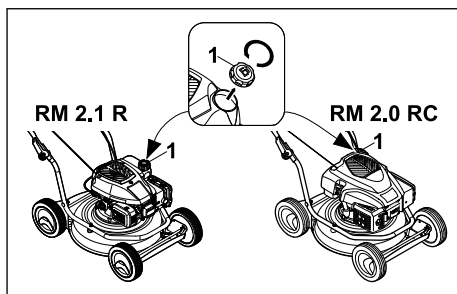

- ▶ Obracać korek zbiornika paliwa (1) przeciwnie do ruchu wskazówek zegara, aż będzie można zdjąć korek zbiornika paliwa.
- ▶ Zdjąć korek zbiornika paliwa (1).
- ▶ Wlewać paliwo, pozostawiając wolną przestrzeń o wysokości przynajmniej 15 mm od krawędzi zbiornika paliwa.
- ▶ Umieścić korek zbiornika paliwa (1) na zbiorniku paliwa.
- ▶ Obracać korek zbiornika paliwa (1) zgodnie z ruchem wskazówek zegara i mocno dokręcić go ręką. Zbiornik paliwa jest zamknięty.

## 8 Ustawianie kosiarki dla użytkownika

### 8.1 Rozkładanie uchwytu kierującego

- ▶ Wyłączyć silnik.
- ▶ Zdjąć nasadkę świecy zapłonowej.
- ▶ Ustawić kosiarkę na płaskiej powierzchni.



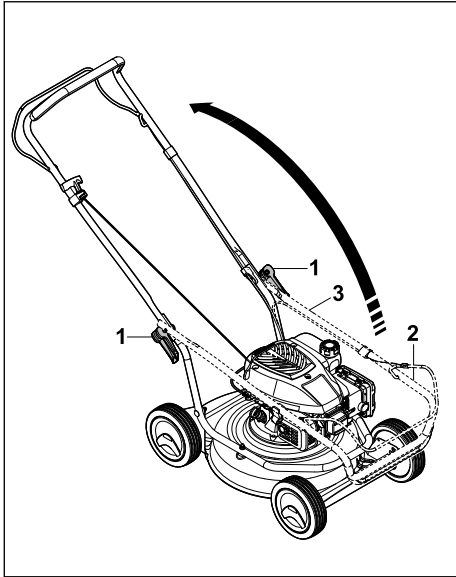

- ▶ Otworzyć zatrzaski (1), jeżeli są one zamknięte.
- ▶ Rozłożyć uchwyt kierujący (2), uważając, aby ciągnó (3) nie uległo zakleszczeniu.
- ▶ Zamknąć zatrzaski (1). Uchwyt kierujący (2) jest mocno połączony z kosiarką.

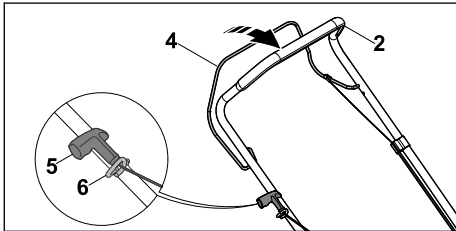

- ▶ Przyciągnąć dźwignię koszenia (4) do uchwyty kierującego (2) i przytrzymać.
- ▶ Powoli pociągnąć uchwyt linki rozrusznika (5) w kierunku zaczepu linki (6).
- ▶ Zaczepić uchwyt linki rozrusznika (5) w zaczepie linki (6).
- ▶ Puścić dźwignię koszenia (4).
- ▶ Założyć nasadkę świecy zapłonowej.

## 8.2 Składanie uchwyty kierującego

Uchwyt kierujący można złożyć w celu łatwiejszego transportu lub przechowywania urządzenia.

- ▶ Wyłączyć silnik.
- ▶ Zdjąć nasadkę świecy zapłonowej.

- ▶ Ustawić kosiarkę na płaskiej powierzchni.
- ▶ Przyciągnąć dźwignię koszenia do uchwyty kierującego i przytrzymać.
- ▶ Wyjąć uchwyt linki rozrusznika z zaczepu linki i powoli odprowadzić w kierunku silnika.
- ▶ Puścić dźwignię koszenia.
- ▶ Przytrzymać mocno uchwyt kierujący i poluzować pokrętkę gwiazdową z nakrętką.
- ▶ Złożyć uchwyt kierujący do przodu.

## 9 Uruchamianie i wyłączanie silnika

### 9.1 Uruchamianie silnika

- ▶ Ustawić kosiarkę na płaskiej powierzchni.

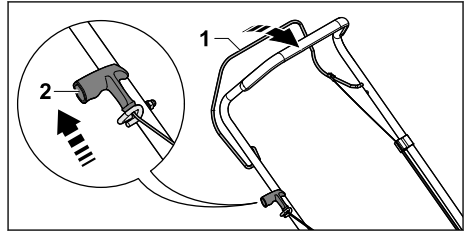

- ▶ Przyciągnąć dźwignię koszenia (1) lewą ręką do uchwyty kierującego i przytrzymać.
- ▶ Wyciągać powoli uchwyt linki rozrusznika (2) prawą ręką aż do wyczuwalnego oporu.
- ▶ Uchwyt linki rozrusznika (2) należy szybko wyciągać i odprowadzać tak długo, aż silnik się uruchomi.
- ▶ Jeżeli silnik się nie uruchamia, postępować zgodnie z instrukcją obsługi silnika.

### 9.2 Wyłączanie silnika

- ▶ Ustawić kosiarkę na płaskiej powierzchni.
- ▶ Puścić dźwignię koszenia. Silnik się zatrzymuje.
- ▶ Opuścić pozycję użytkownika.

## 10 Sprawdzanie kosiarki

### 10.1 Sprawdzanie elementów obsługi



#### Dźwignia koszenia

- ▶ Wyłączyć silnik.
- ▶ Przyciągnąć dźwignię koszenia całkowicie w kierunku uchwyty kierującego i zwolnić.
- ▶ Jeżeli ruch dźwigni koszenia jest utrudniony lub nie odskakuje ona do pozycji wyjściowej, nie używać kosiarki i odwiedzić Autoryzowanego Dealera STIHL. Dźwignia koszenia jest wadliwa.

## 10.2 Sprawdzanie noża

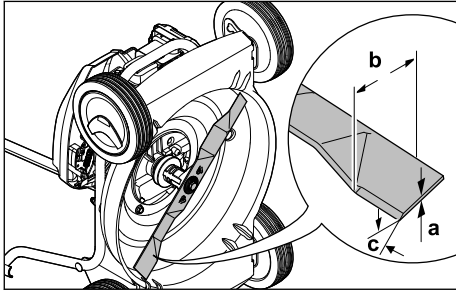
- ▶ Wyłączyć silnik.
- ▶ Zdjąć nasadkę świecy zapłonowej.
- ▶ Postawić kosiarkę w pozycji pionowej,  15.1.



- ▶ Zmierzyć następujące parametry:
  - Grubość a
  - Szerokość b
  - Kąt ostrzenia c
- ▶ Jeżeli wartości grubości lub szerokości noża są poniżej wartości minimalnej, wymienić nóż,  19.2.
- ▶ Jeżeli nie jest zachowany kąt ostrzenia, naostrzyć nóż,  19.2.
- ▶ W razie wątpliwości odwiedzić Autoryzowanego Dealera STIHL.

## 11 Koszenie trawy kosiarką

### 11.1 Trzymanie i prowadzenie kosiarki

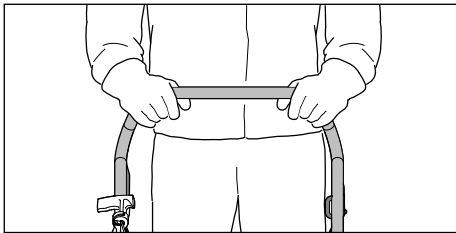

- ▶ Przytrzymywać mocno uchwyt kierujący obiema rękami tak, aby kciuki obejmowały uchwyt kierujący.

### 11.2 Ustawianie wysokości koszenia

Można ustawić 4 wysokości koszenia:

- 30 mm = pozycja 1
- 50 mm = pozycja 2
- 70 mm = pozycja 3
- 85 mm = pozycja 4

Wysokość koszenia ustawia się osobno z tyłu i z przodu. Wysokość koszenia należy ustawić identycznie z tyłu i z przodu.

### Ustawianie wysokości koszenia z tyłu

- ▶ Wyłączyć silnik.
- ▶ Nóż nie może się obracać.
- ▶ Ustawić kosiarkę na płaskiej powierzchni.

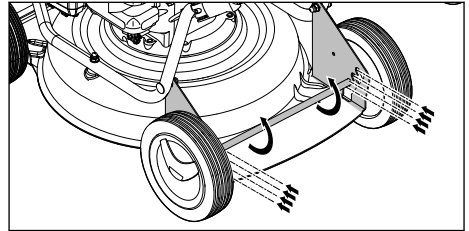

- ▶ Nacisnąć w dół oś tylną. Oś tylna jest zwolniona i można ją przestawić.
- ▶ Ustawić oś tylną z lewej i prawej strony w wybranej pozycji.

### Ustawianie wysokości koszenia z przodu

- ▶ Wyłączyć silnik.
- ▶ Nóż nie może się obracać.
- ▶ Ustawić kosiarkę na płaskiej powierzchni.

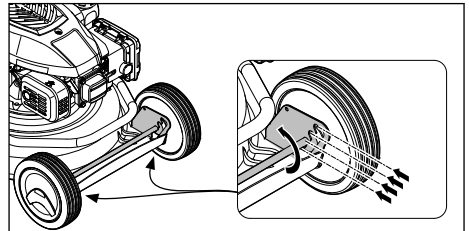

- ▶ Nacisnąć w dół oś przednią. Oś przednia jest zwolniona i można ją przestawić.
- ▶ Ustawić oś przednią z lewej i prawej strony w wybranej pozycji.

### 11.3 Mulczowanie

Podczas mulczowania ścięta trawa, pod wpływem specjalnie prowadzonego strumienia powietrza, jest wielokrotnie rozdrabniana przez nóż, a następnie wdmuchiwana w darń. Skoszona trawa pozostaje na powierzchni trawnika, gdzie łatwo się rozkłada i służy jako nawóz naturalny. Ładny, gęsty trawnik można uzyskać dzięki częstemu mulczowaniu; należy przy tym ścinać trawę na jednej trzeciej jej wysokości.

Warunki uzyskania dobrego efektu mulczowania:

- Częstotliwość: na wiosnę (główny okres wzrostów) przynajmniej 2 razy w tygodniu, a latem i jesienią przynajmniej raz w tygodniu.
- W miarę możliwości kosić suchą trawę.
- Używać dobrze naostrzonych noży.

- Ustawiać małą prędkość kosiarki.
- Zmieniać kierunek koszenia i zwracać uwagę na zachodzenie na siebie pasów koszenia.
- Bardzo wysoką trawę należy zawsze kosić stopniowo.

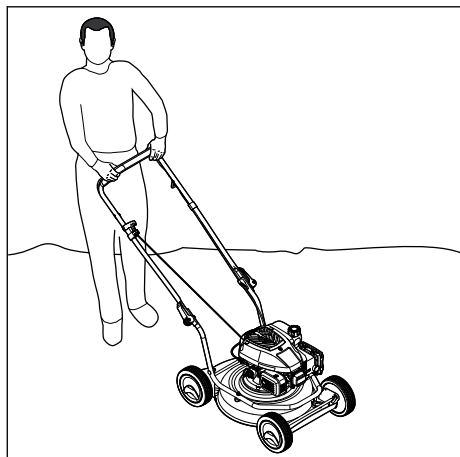

- ▶ Przepychać kosiarkę powoli do przodu w sposób kontrolowany.

## 12 Po zakończeniu pracy

### 12.1 Po zakończeniu pracy

- ▶ Wyłączyć silnik.
- ▶ Jeżeli kosiarka jest wilgotna, pozostawić kosiarkę do wyschnięcia.
- ▶ Należy wyczyścić kosiarkę.

## 13 Transport

### 13.1 Transport kosiarki

- ▶ Wyłączyć silnik.  
Nóż nie może się obracać.
- ▶ Zdjąć nasadkę świecy zapłonowej.

#### Przepychanie kosiarki

- ▶ Przepychać kosiarkę powoli do przodu w sposób kontrolowany.

#### Przenoszenie kosiarki

- ▶ Należy nosić rękawice ochronne z odpornego materiału.

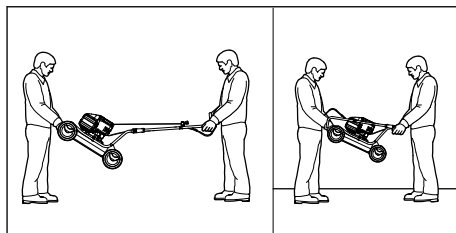

- ▶ Przenoszenie kosiarki z rozłożonym uchwytem kierującym:
  - ▶ Jedna osoba powinna mocno trzymać kosiarkę obiema rękami za obudowę z przodu, a druga – obiema rękami za uchwyt kierujący.
  - ▶ Kosiarkę powinny podnosić lub przenosić dwie osoby.
- ▶ Przenoszenie kosiarki ze złożonym uchwytem kierującym:
  - ▶ Złożyć uchwyt kierujący,  8.2.
  - ▶ Jedna osoba powinna mocno trzymać kosiarkę obiema rękami za obudowę z przodu, a druga – obiema rękami za uchwyt kierujący.
  - ▶ Kosiarkę powinny podnosić lub przenosić dwie osoby.

#### Transport kosiarki w pojeździe

- ▶ Zabezpieczyć stojącą kosiarkę, aby nie mogła się przewrócić ani przemieścić.

## 14 Przechowywanie

### 14.1 Przechowywanie kosiarki

- ▶ Wyłączyć i schłodzić silnik spalinowy.
- ▶ Zdjąć nasadkę świecy zapłonowej.
- ▶ Przechowywać kosiarkę w taki sposób, aby spełnić następujące warunki:
  - Kosiarka jest niedostępna dla dzieci.
  - Kosiarka jest czysta i sucha.
  - Kosiarka nie może się przewrócić.
  - Kosiarka nie może się sama stoczyć.

## 15 Czyszczenie

### 15.1 Ustawianie kosiarki w pozycji pionowej

- ▶ Opróżnić zbiornik paliwa, pozostawiając pracujący silnik.  
Silnik się wyłącza.
- ▶ Ustawić kosiarkę na płaskiej powierzchni.
- ▶ Ustawić wysokość koszenia w pozycji 1,  11.2.

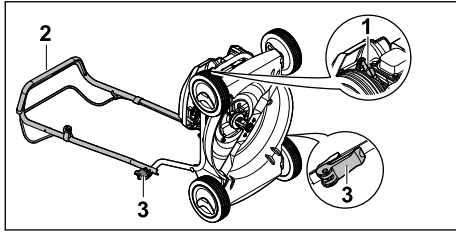

- ▶ Zdjąć nasadkę świecy zapłonowej (1).
- ▶ Przytrzymać uchwyt kierujący (2) i otworzyć zatrzaski (3).
- ▶ Położyć uchwyt kierujący (2) do tyłu.
- ▶ Odchylić kosiarkę do tyłu.

## 15.2 Czyszczenie kosiarki

- ▶ Wyłączyć silnik.
- ▶ Pozostawić kosiarkę do ostygnięcia.
- ▶ Zdjąć nasadkę świecy zapłonowej.
- ▶ Czyścić kosiarkę wilgotną szmatką.
- ▶ Wyczyścić szczeliny wentylacyjne za pomocą pędzla.
- ▶ Postawić kosiarkę w pozycji pionowej.
- ▶ Obszar wokół noża i nóż wyczyścić patyczkiem, miękką szczotką lub wilgotną szmatką.

## 16 Konserwacja

### 16.1 Okresy międzyobsługowe

Okresy międzyobsługowe zależą od warunków środowiskowych i warunków pracy. Firma STIHL zaleca następujące okresy międzyobsługowe:

#### Silnik

- ▶ Wykonywać obsługę techniczną silnika w sposób opisany w instrukcji obsługi silnika.

#### Kosiarka

- ▶ Należy co roku zlecać sprawdzenie kosiarki przez serwis Autoryzowanego Dealera STIHL.

### 16.2 Wymontowanie i zamontowanie noża

#### 16.2.1 Wymontowanie noża

- ▶ Wyłączyć silnik.
- ▶ Zdjąć nasadkę świecy zapłonowej.
- ▶ Postawić kosiarkę w pozycji pionowej.

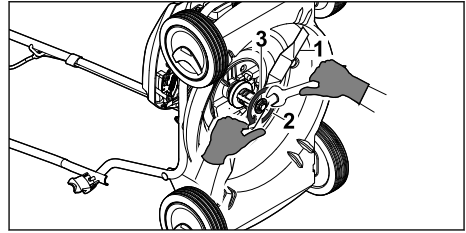

- ▶ Przytrzymać mocno nóż (1).
- ▶ Wykręcić śrubę (2) i wyjąć z podkładką (3).
- ▶ Zdjąć nóż (1).
- ▶ Przekazać do utylizacji śrubę (2) i podkładkę (3).  
Podczas montażu noża (1) należy używać nowej śruby i podkładki.

#### 16.2.2 Zamontowanie noża

- ▶ Wyłączyć silnik.
- ▶ Zdjąć nasadkę świecy zapłonowej.
- ▶ Postawić kosiarkę w pozycji pionowej.

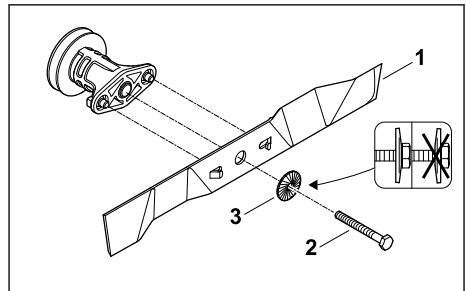

- ▶ Położyć nową podkładkę (3) na nową śrubę (2).
- ▶ Nałożyć preparat do zabezpieczania śrub Loctite 243 na gwint śruby (2).
- ▶ Przyłożyć nóż (1) w taki sposób, aby wypukłości na powierzchni przylegania weszły w wycięcia na nożu (1).
- ▶ Wkręcić śrubę (2) wraz z podkładką (3).

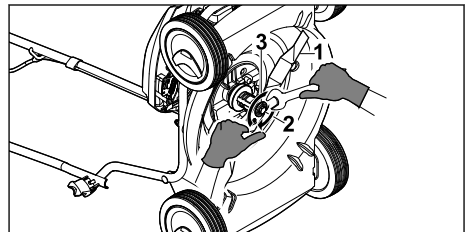

- ▶ Przytrzymać mocno nóż (1).
- ▶ Dokręcić śrubę (2) momentem 65 Nm.

## 16.3 Ostrzenie i wyważanie noża

Prawidłowe ostrzenie i wyważanie noża wymaga dużej praktyki.

Firma STIHL zaleca, aby ostrzenie i wyważanie noża zlecać autoryzowanemu serwisowi STIHL.



### OSTRZEŻENIE

- Krawędzie tnące noża są ostre. Użytkownik może się skaleczyć.
    - ▶ Należy nosić rękawice ochronne z odpornego materiału.
- 
- ▶ Wyłączyć silnik.
  - ▶ Zdjąć nasadkę świecy zapłonowej.
  - ▶ Postawić kosiarkę w pozycji pionowej.
  - ▶ Wymontować nóż.
  - ▶ Naostriżyć nóż. Zachowywać przy tym kąt ostrzenia i chłodzić nóż, 19.2.

Podczas ostrzenia nóż nie może zabarwiać się na niebiesko.

- ▶ Zamontować nóż.
- ▶ W razie wątpliwości odwiedzić Autoryzowanego Dealera STIHL.

## 17 Naprawa

### 17.1 Naprawa kosiarki

Użytkownik nie może samodzielnie naprawiać kosiarki i noża.

- ▶ Jeżeli nastąpiło uszkodzenie kosiarki lub noża: Nie używać kosiarki lub noża i odwiedzić Autoryzowanego Dealera STIHL.
- ▶ Jeżeli tabliczki informacyjne są nieczytelne lub uszkodzone: Zlecić Autoryzowanemu Dealerowi STIHL wymianę tabliczek informacyjnych.

## 18 Rozwiązywanie problemów

### 18.1 Usuwanie usterek kosiarki

| Usterka   | Przyczyna   | Usunięcie usterki   |
|---|---|---|
| Nie można uruchomić silnika.                                  | Dźwignia koszenia nie została przyciągnięta.  | ▶ Uruchamiać silnik w sposób opisany w niniejszej instrukcji obsługi.   |
|   | Zbiornik paliwa jest pusty.   | ▶ Zatankować kosiarkę.  |
|   | Niedrożny przewód paliwowy.   | ▶ Odwiedzić Autoryzowanego Dealera STIHL.   |
|   | Paliwo w zbiorniku zabrudzone, stare lub złej jakości.  | ▶ Stosować świeże paliwo dobrej jakości (benzynę bezołowiową).  |
|   | Zanieczyszczony filtr powietrza.  | ▶ Odwiedzić Autoryzowanego Dealera STIHL.   |
|   | Nasadka świecy zapłonowej zdjęta ze świecy lub przewód wysokiego napięcia niewłaściwie zamocowany do nasadki. | ▶ Założyć nasadkę świecy zapłonowej.<br>▶ Sprawdzić połączenie między przewodem wysokiego napięcia a nasadką. |
|   | Zakopcona lub uszkodzona świeca zapłonowa, niewłaściwy odstęp elektrod.                                       | ▶ Oczyszczyć lub wymienić świecę zapłonową.<br>▶ Wyregulować odstęp elektrod.                                 |
|   | Opór noża jest zbyt duży.   | ▶ Ustawić większą wysokość koszenia.<br>▶ Uruchamiać silnik w niższej trawie.                                 |
| Silnik uruchamia się z trudnością lub jego moc się zmniejsza. | Niedrożna obudowa kosiarki.   | Należy wyczyścić kosiarkę.  |
|   | Zbyt nisko ustawiona wysokość koszenia lub zbyt duża prędkość posuwania się.                                  | Dostosować wysokość koszenia lub zmniejszyć prędkość koszenia.  |
|   | W zbiorniku paliwa i gaźniku jest woda lub gaźnik jest niedrożny.   | Opróżnić zbiornik paliwa, oczyścić przewód paliwowy i gaźnik.   |
|   | Zbiornik paliwa jest zabrudzony.  | Odwiedzić Autoryzowanego Dealera STIHL.   |
|   | Zanieczyszczony filtr powietrza.  | Odwiedzić Autoryzowanego Dealera STIHL.   |
|   | Zakopcona świeca zapłonowa.   | Oczyszczyć lub wymienić świecę zapłonową.   |

| Usterka                              | Przyczyna                            | Usunięcie usterki   |
|--------------------------------------|--------------------------------------|---|
| Silnik mocno się nagrzewa.           | Zbyt niski poziom oleju silnikowego. | Wlewać olej silnikowy lub go wymieniać w sposób opisany w instrukcji obsługi silnika. |
|                                      | Zanieczyszczone żebra chłodzące.     | Należy wyczyścić kosiarkę.  |
| Kosiarka mocno wibruje.              | Uszkodzony nóż.                      | Wymienić nóż.   |
|                                      | Nóż nie jest prawidłowo zamontowany. | Zamontować nóż.   |
| Trawa nie jest równomiernie koszona. | Stępiony lub zużyty nóż.             | Naostrzyć lub wymienić nóż.   |

## 19 Dane techniczne

### 19.1 Kosiarka STIHL RM 2.1 R, RM 2.0 RC

Typ silnika:

- RM 2.1 R: STIHL EVC 200
- RM 2.0 RC: KOHLER HD675

Pojemność skokowa:

- RM 2.1 R: 139 cm<sup>3</sup>
- RM 2.0 RC: 149 cm<sup>3</sup>

Moc:

- RM 2.1 R: 2,1 kW (2,8 KM) przy 2800/min
- RM 2.0 RC: 2,2 kW (3,0 KM) przy 2800/min

Prędkość obrotowa:

- RM 2.1 R: 2800 obr/min
- RM 2.0 RC: 2800 obr/min

Maksymalna pojemność zbiornika paliwa:

- RM 2.1 R: 0,9 l
- RM 2.0 RC: 1,4 l

Ciężar:

- RM 2.1 R: 24 kg
- RM 2.0 RC: 27 kg

Szerokość koszenia:

- RM 2.1 R: 46 cm
- RM 2.0 RC: 46 cm

### 19.2 Nóż

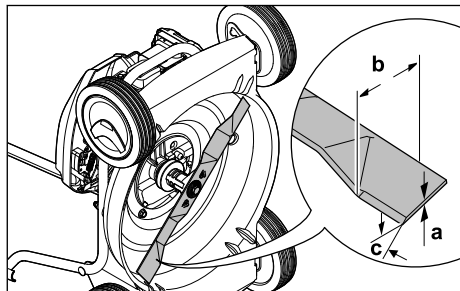

- Minimalna grubość a: 2,0 mm
- Minimalna szerokość b: 45 mm

– Kąt ostrzenia c: 30°

### 19.3 Poziomy hałas i poziomy wibracji

#### RM 2.1 R

Niepewność pomiarowa K dla poziomu ciśnienia akustycznego wynosi 2 dB(A). Niepewność pomiarowa K dla poziomu mocy akustycznej wynosi 1,4 dB(A). Niepewność pomiarowa K dla poziomów wibracji wynosi 3,16 m/s<sup>2</sup>.

- Poziom ciśnienia akustycznego L<sub>PA</sub> zmierzony według dyrektywy 2006/42/EC: 79 dB(A)
- Poziom mocy akustycznej L<sub>WA</sub> zmierzony według 2000/14/EC: 91 dB(A)
- Poziom wibracji a<sub>hv</sub> zmierzony według EN 12096, uchwyt kierujący: 7,90 m/s<sup>2</sup>

#### RM 2.0 RC

Niepewność pomiarowa K dla poziomu ciśnienia akustycznego wynosi 2 dB(A). Niepewność pomiarowa K dla poziomu mocy akustycznej wynosi 2,1 dB(A). Niepewność pomiarowa K dla poziomów wibracji wynosi 2,20 m/s<sup>2</sup>.

- Poziom ciśnienia akustycznego L<sub>PA</sub> zmierzony według dyrektywy 2006/42/EC: 79 dB(A)
- Poziom mocy akustycznej L<sub>WA</sub> zmierzony według 2000/14/EC: 91,3 dB(A)
- Poziom wibracji a<sub>hv</sub> zmierzony według EN 12096, uchwyt kierujący: 4,40 m/s<sup>2</sup>

Informacje na temat spełnienia wymagań dyrektywy 2002/44/EC, dotyczącej ochrony pracowników przed wibracjami, zamieszczono na stronie: [www.stihl.com/vib](http://www.stihl.com/vib).

### 19.4 REACH

Rozporządzenie REACH jest unijnym rozporządzeniem w sprawie rejestracji, oceny, udzielania zezwoleń i stosowanych ograniczeń w zakresie chemikaliów.

Informacje dotyczące zgodności z rozporządzeniem REACH znajdują się pod adresem:

www.stihl.com/reach .

## 20 Części zamienne i akcesoria

### 20.1 Części zamienne i akcesoria

**STIHL** Symbole te oznaczają oryginalne części zamienne i akcesoria marki STIHL.

Firma STIHL zaleca używanie oryginalnych części zamiennych i akcesoriów STIHL.

Mimo nieustannej obserwacji rynku firma STIHL nie jest w stanie ocenić niezawodności, bezpieczeństwa i przydatności części zamiennych i akcesoriów innych producentów i dlatego nie może ręczyć za ich używanie.

Oryginalne części zamienne i akcesoria STIHL można nabyć u dealerów STIHL.

### 20.2 Ważne części zamienne

Firma STIHL nie ponosi żadnej odpowiedzialności za szkody materialne i uszkodzenia ciała wynikające ze stosowania niedozwolonych akcesoriów lub części zamiennych.

- Nóż: 6357 702 0102
- Śruba noża: 9008 319 9028
- Podkładka: 0000 702 6600

## 21 Utylizacja

### 21.1 Utylizacja kosiarki

Informacje dotyczące utylizacji są dostępne u Autoryzowanego Dealera STIHL.

- Kosiarkę, nóż, benzynę, olej silnikowy, akcesoria i opakowanie należy utylizować zgodnie z obowiązującymi przepisami i zgodnie z zasadami ochrony środowiska.

## 22 Deklaracja zgodności UE

### 22.1 Kosiarka STIHL RM 2.1 R, RM 2.0 RC

STIHL Tirol GmbH  
Hans Peter Stihl-Straße 5  
6336 Langkampfen

Austria

oświadcza na własną odpowiedzialność, że

- Rodzaj: kosiarka
- Producent: STIHL
- Typ: RM 2.1 R, RM 2.0 RC

Nr identyfikacji serii:

– 6357

spełnia wymagania odnośnych przepisów dyrektyw 2000/14/EC, 2006/42/EC, 2014/30/EU oraz 2011/65/EU i została skonstruowana oraz wyprodukowana zgodnie z obowiązującymi w dniu produkcji wersjami następujących norm: EN ISO 5395-1, EN ISO 5395-2, EN ISO 14982.

Nazwa i adres jednostki certyfikującej:

TÜV Rheinland LGA Products GmbH  
Tillystraße 2

D-90431 Nürnberg

W celu ustalenia zmierzonego i gwarantowanego poziomu mocy akustycznej postępowano zgodnie z dyrektywą 2000/14/EC, załącznik VIII.

Zmierzony poziom mocy akustycznej:

- RM 2.1 R: 91 dB(A)
- RM 2.0 RC: 91,3 dB(A)

Gwarantowany poziom mocy akustycznej:

- RM 2.1 R: 92 dB(A)
- RM 2.0 RC: 93 dB(A)

Dokumentacja techniczna jest przechowywana w dziale atestacji produktu firmy STIHL Tirol GmbH.

Rok produkcji i numer maszyny podano na kosiarce.

Langkampfen, 02.01.2020 r.

STIHL Tirol GmbH

wz. 

Matthias Fleischer, kierownik Działu Badawczo-Rozwojowego

wz. 

Sven Zimmermann, kierownik Działu Jakości

### 22.2 Importer do Wielkiej Brytanii

ANDREAS STIHL Ltd.  
Stihl House  
Stanhope Road  
CAMBERLEY  
SURREY GU15 3YT  
Great Britain

**Sisukord**

|    |   |     |
|----|---|-----|
| 1  | Eessõna.....                                      | 288 |
| 2  | Informatsioon käesoleva kasutusjuhendi kohta..... | 288 |
| 3  | Ülevaade.....                                     | 289 |
| 4  | Ohutusjuhised.....                                | 289 |
| 5  | Muruniiduki kasutusvalmis seadmine.....           | 294 |
| 6  | Mootoriõliga täitmine.....                        | 294 |
| 7  | Muruniiduki tankimine.....                        | 294 |
| 8  | Muruniiduki seadistamine kasutajale.....          | 295 |
| 9  | Mootori käivitamine ja seiskamine.....            | 295 |
| 10 | Muruniiduki kontrollimine.....                    | 296 |
| 11 | Muruniidukiga töötamine.....                      | 296 |
| 12 | Pärast tööd.....                                  | 297 |
| 13 | Transportimine.....                               | 297 |
| 14 | Säilitamine.....                                  | 297 |
| 15 | Puhastamine.....                                  | 298 |
| 16 | Hooldamine.....                                   | 298 |
| 17 | Remontimine.....                                  | 299 |
| 18 | Rikete kõrvaldamine.....                          | 299 |
| 19 | Tehnilised andmed.....                            | 300 |
| 20 | Varuosad ja tarvikud.....                         | 301 |
| 21 | Utliseerimine.....                                | 301 |
| 22 | EL vastavusdeklaratsioon.....                     | 301 |

## 1 Eessõna

Austatud klient!

Meil on hea meel, et otsustasite STIHLi kasuks. Me töötame välja ja valmistame oma tooteid tippkvaliteedis vastavalt klientide vajadustele. Nii tekivad kõrge töökindlusega tooted ka äärmuslikul koormamisel.

STIHL tähistab tippkvaliteeti ka teeninduses. Meie spetsialiseeritud poed tagavad kompetentse nõustamise ja juhendamise ning igakülgse tehnilise teeninduse.

STIHL on pühendunud jätkusuutlikule ja vastutustundlikule loodusega ümberkäimisele. Käesolev kasutusjuhend aitab Teil STIHLi toodet pika kasutusea jooksul ohutult ja keskkonnasõbralikult kasutada.

Me täname Teid usalduse eest ja soovime Teile oma STIHLi toote meeldivat kasutamist.



Dr Nikolas Stihl

**TÄHTS! LUGEGE ENNE KASUTAMIST LÄBI JA HOIDKE ALLES.**

## 2 Informatsioon käesoleva kasutusjuhendi kohta

### 2.1 Kehtivad dokumendid

See kasutusjuhend on tootja originaalkasutusjuhend EÜ direktiivi 2006/42/EC mõistes.

Kehtivad kohalikud ohutusnõuded.

- ▶ Lisaks sellele kasutusjuhendile lugege läbi, tehke endale selgeks ja hoidke alles järgmised dokumendid:
  - STIHL EVC 200.2 RM 2.1 R mootori kasutusjuhend;
  - KOHLER HD675 RM 2.0 RC mootori kasutusjuhend.

### 2.2 Hoiautusjuhiste tähistus tekstis

 OHT!

- Juhis viitab ohtudele, mis põhjustavad raskeid vigastusi või surma.
  - ▶ Nimetatud meetmed suudavad raskeid vigastusi või surma vältida.

 HOIATUS

- Juhis viitab ohtudele, mis **võivad** raskeid vigastusi või surma põhjustada.
  - ▶ Nimetatud meetmed suudavad raskeid vigastusi või surma vältida.

*JUHIS*

- Juhis viitab ohtudele, mis võivad materiaalselt kahju põhjustada.
  - ▶ Nimetatud meetmed suudavad materiaalselt kahju vältida.

### 2.3 Sümbolid tekstis



Antud sümbol viitab ühele peatükile käesolevas kasutusjuhendis.



## 3 Ülevaade

### 3.1 Muruniiduk

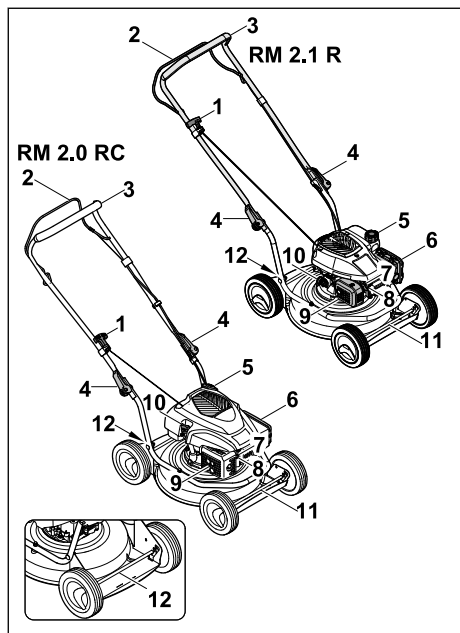

#### 1 Käivituskäepide

Käivituskäepide on mootori käivitamiseks.

#### 2 Niitmise lülitushoob

Niitmise lülitushoob käivitab ja seiskab mootori.

#### 3 Juhtraud

Juhtraud on ette nähtud muruniiduki hoidmiseks, juhtimiseks ja teiseldamiseks.

#### 4 Kiirpinguti

Kiirpingutid fikseerivad juhtraua muruniiduki külge.

#### 5 Kütusepaagi sulgurkork

Kütusepaagi sulgurkork sulgeb bensiini täiteava.

#### 6 Filtrikate

Filtrikate katab õhufiltrit.

#### 7 Süüteküünal

Süüteküünal süütab mootoris kütuse-õhusegu.

#### 8 Süüteküünla pistik

Süüteküünla pistik ühendab süütejuhtme süüteküünlaga.

#### 9 Mürasummuti

Mürasummuti vähendab muruniiduki müraemissiooni.

#### 10 Mootoriõli sulgurkork

Mootoriõli sulgurkork sulgeb mootoriõli täiteava.

#### 11 Eesmine niitmiskõrguse regulaator

Niitmiskõrguse regulaatoriga saab reguleerida tagarataste niitmiskõrgust.

#### 12 Tagumine niitmiskõrguse regulaator

Niitmiskõrguse regulaatoriga saab reguleerida tagarataste niitmiskõrgust.

### 3.2 Sümbolid

Sümbolid võivad paikneda muruniidukil ning neil on alljärgnevad tähendused.



Toodete mürataseme omavahelist võrdlemist võimaldav tagatud müratasest vastavalt direktiivile 2000/14/EC ühikutes dB(A).



See sümbol tähistab kütusepaagi sulgurkorki.



See sümbol tähistab mootoriõli sulgurkorki.

## 4 Ohutusjuhised

### 4.1 Hoiatussümbolid

Muruniidukil olevatel hoiatussümbolitel on järgmised tähendused.



Järgige ohutusjuhiseid ja nende meetmeid.



Lugege kasutusjuhend läbi, tehke see endale selgeks ja hoidke alles.



Järgige ohutusjuhiseid ülespaiskuvate esemete ja vastavate meetmete kohta.



Ärge puudutage pöörlevat tera.



Võtke süüteküünla pistik tööpauside, transportimise, hoiustamise, hooldamise ja remontimise ajaks välja.



Hoidke ohut vahet.

## 4.2 Ettenähtud kasutamine

Muruniiduk STIHL RM 2.1 R või RM 2.0 RC on ette nähtud rohu niitmiseks.

### ▲ HOIATUS

- Kui muruniidukit ei kasutata sihipäraselt, võivad inimesed vigastada või surma saada ning tekkida võib varaline kahju.
  - ▶ Kasutage muruniidukit nii, nagu on selles kasutusjuhendis ja mootori kasutusjuhendis kirjeldatud.

## 4.3 Nõuded kasutajale

### ▲ HOIATUS

- Kasutajad, kes pole juhiseid saanud, ei mõista ega suuda hinnata muruniidukist lähtuvaid ohte. Kasutajat või kõrvalisi isikuid võidakse raskelt või surmavalt vigastada.



- ▶ Lugege kasutusjuhend läbi, tehke see endale selgeks ja hoidke alles.

- ▶ Kui annate muruniiduki teisele inimesele edasi: andke kaasa muruniiduki ja mootori kasutusjuhend.
- ▶ Veenduge, et kasutaja täidab alljärgnevat nõudeid.
  - Kasutaja on puhanud.
  - Kasutaja on füüsiliselt, sensoorselt ja vaimselt võimeline muruniidukit käsitsema ning sellega töötama. Kui kasutaja on füüsiliselt, tunnetuslikult või vaimselt piiratud, võib kasutaja sellega töötada ainult järelevalve all või vastutava isiku juhendamisel.
  - Kasutaja suudab mõista ning hinnata muruniidukiga seotud ohte.
  - Kasutaja on teadlik, et ta vastutab õnnetuste ja kahjustuste eest.
  - Kasutaja on täisealine või läbib järelevalve all koolitust mingil kutsealal konkreetses riigis kehtivate eeskirjade kohaselt.
  - Kasutaja on enne muruniiduki esmakordset kasutamist saanud juhised ettevõtte STIHL müügiesindusest või asjatundjalt.
  - Kasutaja ei ole alkoholi, ravimite või narkootikumide mõju all.
- ▶ Kahtluse korral pöörduge STIHL müügiesinduse poole.

## 4.4 Riietus ja varustus

### ▲ HOIATUS

- Töö ajal võivad esemed suure kiirusega üles paiskuda. Kasutaja võib vigastada saada.
  - ▶ Kandke pikki, vastupidavast materjalist pükse.
- Töö tekitab müra. Müra võib kuulmist kahjustada.
  - ▶ Kandke kuulmiskaitset.
- Töö ajal võidakse tolmu üles keerutada. Sissehingatud tolm võib kahjustada tervist ja põhjustada allergilisi reaktsioone.
  - ▶ Tolmu üleskeerutamise korral: kandke tolumumaski.
- Ebasobivad riided võivad puude, põõsaste ja muruniiduki külge kinni jääda. Sobivate riieteta kasutajad võivad saada raskelt vigastada.
  - ▶ Kandke liibuvaid riideid.
  - ▶ Võtke sallid ja ehted ära.
- Puhastamise, hooldamise või transportimise ajal võib kasutaja teraga kokku puutuda. Kasutaja võib saada vigastada.
  - ▶ Kandke tugevast materjalist töökindaid.
  - ▶ Kandke tugevaid, kinniseid jalatseid, millel on sügava mustriga tallad.
- Kasutaja võib ebasobivate jalatsite tõttu libastuda. Kasutaja võib vigastada saada.
- Tera teritamise ajal võivad materjaliosakesed eemale paiskuda. Kasutaja võib vigastada saada.
  - ▶ Kandke tihedalt vastu nägu asetsevat kaitseprille. Sobivad kaitseprillid on läbinud standardile EN 166 või riiklikele eeskirjadele vastava kontrolli ja on poodides vastavalt tähistatud.
  - ▶ Kandke tugevast materjalist töökindaid.

## 4.5 Tööala ja keskkond

### ▲ HOIATUS

- Kõrvalised isikud, lapsed ja loomad ei mõista ega suuda hinnata muruniidukiga ja ülespaiskuvate esemetega seotud ohte. Kõrvalised isikud, lapsed ja loomad võivad raskelt vigastada või surma saada, samuti võib tekkida materiaalne kahju.



- ▶ Hoidke kõrvalised isikud, lapsed ja loomad tööalast eemal.

- ▶ Hoidke esemetest piisavale kaugusele.
- ▶ Ärge jätke muruniidukit järelevalveta.
- ▶ Veenduge, et lapsed ei saaks muruniidukiga mängida.

- Kui mootor töötab, liiguvad kuumad heitgaasid mürasummutist välja. Kuumad heitgaasid võivad kergesti süttivad materjalid põlema panna ja tulekahju tekitada.
  - ▶ Hoidke heitgaasijuga kergesti süttivatest materjalidest eemale.

## 4.6 Ohutusnõuetele vastav seisund

### 4.6.1 Muruniiduk

Muruniiduk on ohutusnõuetele vastavas olekus, kui täidetud on alljärgnevad tingimused.

- Muruniiduk on kahjustamata.
- Muruniidukist ei leki bensiini.
- Kütusepaagi sulgurkork on kinni.
- Muruniidukist ei leki mootoriõli.
- Mootoriõli sulgurkork on kinni.
- Muruniiduk on puhas.
- Juhtseadised toimivad ja on muutmata.
- Tera on õigesti paigaldatud.
- Paigaldatud on selle muruniiduki jaoks ettenähtud ettevõtte STIHL originaalvarvikud.
- Tarvikud on õigesti paigaldatud.
- Vedrumehhanismid ei ole kahjustatud ning on töökorras.
- Niitmise lukustushoova vabastamisel lülitub mootor välja.



## ▲ HOIATUS

- Ohutusnõuetele mittevastavas seisukorras konstruktsioonielemendid ei pruugi enam õigesti toimida ning ohutusseadised ei pruugi oma ülesannet täita ja kütust võib välja tulla. Inimesed võivad saada raskelt vigastada või surma.
  - ▶ Töötage kahjustamata muruniidukiga.
  - ▶ Kui muruniidukist lekib bensiini: ärge töötage muruniidukiga ja pöörduge ettevõtte STIHL müügiesindusse.
  - ▶ Sulgege kütusepaagi sulgurkork.
  - ▶ Kui muruniidukist lekib mootoriõli: ärge töötage muruniidukiga ja pöörduge ettevõtte STIHL müügiesindusse.
  - ▶ Sulgege mootoriõli sulgurkork.
  - ▶ Kui muruniiduk on määrdunud: puhastage muruniiduk.
  - ▶ Muruniidukit ja selle ohutussüsteeme ei tohi manipuleerida.
  - ▶ Keelatud on muruniiduki manipulatsioon, mis muudab sisepõlemismootori võimsust või pöörlemiskiirust.
  - ▶ Kui juhtseadised ei toimi: ärge töötage muruniidukiga.
  - ▶ Vedrumehhanismid võivad salvestatud energiat ära anda.

- ▶ Paigaldage selle muruniiduki jaoks ettenähtud ettevõtte STIHL originaalvarvikuid.
- ▶ Paigaldage tera selliselt, nagu on selles kasutusjuhendis kirjeldatud.
- ▶ Paigaldage varvikuid selliselt, nagu on selles kasutusjuhendis ja varviku kasutusjuhendis kirjeldatud.
- ▶ Ärge pistke esemeid muruniiduki avadesse.
- ▶ Vahetage kulunud või kahjustatud sildid välja.
- ▶ Kahtluse korral võtke ühendust ettevõtte STIHL müügiesindusega.

### 4.6.2 Tera

Tera vastab ohutusnõuetele, kui täidetud on alljärgnevad tingimused.

- Tera ja komponendid on kahjustamata.
- Tera pole deformeerunud.
- Tera on õigesti paigaldatud.
- Tera on õigesti teritatud.
- Teral pole töötlemisjääke.
- Tera on õigesti tasakaalustatud.
- Tera ei ole lubatud õhem ega kitsam,  19.2.
- Teritusnurk on õige,  19.2.

## ▲ HOIATUS

- Kui tera ei vasta ohutusnõuetele, võivad tera küljest osad lahti tulla ja eemale paiskuda. Inimesed võivad raskelt vigastada saada.
  - ▶ Töötage kahjustama teraga ja kahjustamata lisaseadmetega.
  - ▶ Paigaldage tera õigesti.
  - ▶ Teritage tera õigesti.
  - ▶ Kui tera on lubatud õhem või kitsam: vahetage tera välja.
  - ▶ Laske tera ettevõtte STIHL müügiesinduses tasakaalustada.
  - ▶ Kahtluse korral pöörduge STIHL müügiesinduse poole.

## 4.7 Kütus ja tankimine

### ▲ HOIATUS

- Selle muruniiduki puhul kasutatakse kütusena bensiini. Bensiin on ülimalt tuleohtlik. Kui bensiin puutub kokku lahtise tule või kuumade esemetega, võib bensiin vallandada tulekahjusid või plahvatusi. Inimesed võivad saada raskelt vigastada või surma ja tekkida võib materiaalne kahju.
  - ▶ Kaitske bensiini kuumuse ja tule eest.
  - ▶ Ärge ajage bensiini maha.
  - ▶ Kui bensiini on maha aetud: pühkige bensiin lapiga ära; püüdke mootorit käivitada alles siis, kui esimesed muruniiduki osad on kuivad.

- ▶ Ärge suitsetage!
- ▶ Ärge tankige tule lähedal.
- ▶ Enne tankimist lülitage mootor välja ja laske jahtuda.
- ▶ Kui paak tuleb tühjendada: tehke seda õues.
- ▶ Käivitage mootor tankimise kohast vähemalt 3 m eemal.
- ▶ Ärge kunagi hoidke muruniidukit hoones, kui paagis on bensiini.
- Sissehingatud bensiinaurud võivad isikuid mürgitada.
  - ▶ Ärge hingake bensiinaure sisse.
  - ▶ Tankige hästi ventileeritud kohas.
- Muruniiduk kuueneb töö ajal. Bensiin paisub ja kütusepaagis võib tekkida ülerõhk. Kui kütusepaagi sulgurkork lahti teha, võib bensiini välja pritsida. Väljapritsv bensiin võib süttida. Kasutaja võib raskelt vigastada saada.
  - ▶ Kõigepealt laske muruniidukil maha jahtuda ja alles siis avage kütusepaagi sulgurkork.
- Bensiiniga kokku saanud riietus on kergesti süttiv. Inimesed võivad saada raskelt vigastada või surma ja tekkida võib materiaalne kahju.
  - ▶ Kui riietus saab bensiiniga kokku: vahetage riideid.
- Bensiin võib keskkonda ohustada.
  - ▶ Ärge ajage kütust maha.
  - ▶ Utiliseerige bensiin nõuetele vastavalt ja keskkonnasäästlikult.
- Bensiini sattumine nahale või silma võib nahka või silmi ärritada.
  - ▶ Vältige bensiiniga kokkupuutumist.
  - ▶ Nahale sattumisel: peske kokkupuutunud kohta rohke vee ja seebiga.
  - ▶ Silma sattumisel: loputage silmi vähemalt 15 minutit rohke veega ja pöörduge arsti poole.
- Muruniiduki süütesüsteem tekitab sädemeid. Sädemed võivad välja paiskuda ja tuleohtlikus või plahvatusohtlikus keskkonnas tulekahjusid ning plahvatusi põhjustada. Inimesed võivad saada raskelt vigastada või surma ja tekkida võib materiaalne kahju.
  - ▶ Kasutage ainult neid süüteküünlaid, mida on kirjeldatud mootori kasutusjuhendis.
  - ▶ Keerake süüteküünal sisse ja korralikult kinni.
  - ▶ Asetage süüteküünla pistik korralikult oma kohale.
- Kui muruniidukit tangitakse mootori jaoks sobimatu bensiiniga, võib see muruniidukit kahjustada.
  - ▶ Kasutage värsket pliivaba kvaliteetkütust.

- ▶ järgige mootori kasutusjuhendis toodud juhiseid.

## 4.8 Töötamine

### ▲ HOIATUS

- Kui kasutaja ei käivita mootorit õigesti, võib ta kontrolli muruniiduki üle kaotada. Kasutaja võib raskelt vigastada saada.
  - ▶ Käivitage mootor sellisel, nagu on selles kasutusjuhendis kirjeldatud.
- Teatud olukordades ei suuda kasutaja enam keskendunult töötada. Kasutaja võib komistada, kukkuda ja raskelt vigastada saada.
  - ▶ Töötage rahulikult ja kaalutletult.
  - ▶ Niitke ainult hea nähtavuse korral. Kui valgusolud ja nähtavus on halvad, ärge muruniidukiga töötage.
  - ▶ Kasutage muruniidukit üksinda.
  - ▶ Jälgige takistusi.
  - ▶ Ärge kallutage muruniidukit.
  - ▶ Seiske töötades pinnal püsti ja hoidke tasakaalu.
  - ▶ Väsimuse korral: tehke tööpaus.
  - ▶ Kallakul niitmisel: niitke kallakuga risti.
  - ▶ Ärge töötage üle 25° (46,6%) kaldega kallakutel.
  - ▶ Kasutage muruniidukit eriti ettevaatlikult, kui töötate kallakute, astangute, kraavide, jäätmehoiulate ja tiikide lähedal.
  - ▶ Tööaega plaanides vältige pikema aja vältel mõjuvaid suuri koormusi.
- Kui mootor töötab, eraldab seade mürgiseid heitgaase. Sissehingatud heitgaasid võivad isikuid mürgitada.
  - ▶ Ärge hingake heitgaase sisse.
  - ▶ Töötage muruniidukiga hästi ventileeritud kohas.
  - ▶ Halva enesetunde, peavalu, nägemis- ja kuulmishäirete või peapöörituse korral: lõpetage töötamine ja pöörduge arsti poole.
- Kui kasutaja kannab kuulmiskaitset ja mootor töötab, suudab kasutaja helisid piiratult kuulda ja hinnata.
  - ▶ Töötage rahulikult ja kaalutletult.
- Muruniidukil on mootori pidurdamisseadis.
  - ▶ Mootor ja tera jäävad kolme sekundi jooksul pärast muruniiduki lülitushoovast lahtilaskmist seisma.
- Pöörlev tera võib kasutajale löikevigastusi põhjustada. Kasutaja võib raskelt vigastada saada.
  - ▶ Tõmmake süüteküünla pistik välja.





- ▶ Ärge puudutage pöörlevat tera.
- ▶ Kui mõni ese on tera blokeerunud: jätke mootor seisma. Alles seejärel võib eseme eemaldada.
- Kui muruniiduk muutub töö ajal või hakkab ebatavaliselt käituma, ei pruugi muruniiduk enam ohutus seisundis olla. Inimesed võivad raskelt vigastada saada ja võib tekkida materiaalne kahju.
  - ▶ Lõpetage töötamine ja pöörduge ettevõtte STIHL müügiesindusse.
- Töö ajal võib muruniiduk vibratsioone tekitada.
  - ▶ Kandke töökindaid.
  - ▶ Tehke töopause.
  - ▶ Kui märkate vereringehäireid: pöörduge arsti poole.
- Jälgige niidupinda ja takistusi. Kui tera tabab töö ajal mõnda eset, võib see või selle osad suurel kiirusel välja paiskuda. Inimesed võivad saada vigastada ja tekkida võib materiaalne kahju.



- ▶ Eemaldage tööpiirkonnast võõresemed, nagu nt kivid, tokid, traadid, mänguasjad või muud võõrkehad. Märgistage peidus olevad esemed, mida ei saa eemaldada.
- Kui niitmise lülitushoob lahti lasta, pöörleb tera veel lühikese aja jooksul edasi. Inimesed võivad raskelt vigastada saada.



- ▶ Oodake, kuni tera on pöörlemise lõpetanud.
- Kui pöörlev tera tabab mõnda kõva eset, võivad tekkida sädemed. Sädemed võivad tuleohtlikus keskkonnas põhjustada tulekahjusid. Inimesed võivad saada raskelt vigastada või surma ja tekkida võib materiaalne kahju.
  - ▶ Ärge töötage tuleohtlikus keskkonnas.
- Kui muruniiduk asetatakse järsakutele, võib see ootamatult sealt minema liikuda. Inimesed võivad saada vigastada ja tekkida võib materiaalne kahju.
  - ▶ Laske muruniidukist ainult siis lahti, kui see seisab tasasel pinnal ega hakka sealt iseenesest minema liikuma.
- Kui esemed kinnitatakse juhtraua külge, võib muruniiduk lisaraskuse tõttu ümber minna. Inimesed võivad saada vigastada ja tekkida võib materiaalne kahju.
  - ▶ Ärge kinnitage juhtraua külge ühtegi eset.

## ▲ OHT!

- Kui töötada pinge all olevate juhtmete läheduses, võib tera pinge all olevate juhtmetega kokku puutuda ja neid kahjustada. Kasutaja võib saada raskelt vigastada või surma.

- ▶ Ärge töötage pinge all olevate juhtmete läheduses.
- Äikese ajal töötades võib kasutaja saada piksetabamuse. Kasutaja võib saada raskelt vigastada või surma.
  - ▶ Äikese korral: ärge töötage.
- Vihmaga töötamisel võib kasutaja ebasobivate jalatsite tõttu libastuda. Kasutaja võib saada raskelt vigastada või surma.
  - ▶ Vihma korral: ärge töötage.

## 4.9 Transportimine

### ▲ HOIATUS

- Transportimise ajal võib muruniiduk ümber minna või paigast liikuda. Inimesed võivad saada vigastada ja tekkida võib materiaalne kahju.
  - ▶ Jätke mootor seisma.
  - ▶ Oodake, kuni tera on pöörlemise lõpetanud.



- ▶ Tõmmake süüteküünla pistik välja.
- ▶ Kinnitage muruniiduk rihmade või võrguga sobiva laadimispinna külge selliselt, et see ei saaks ümber kukkuda ega liikuda.
- Pärast mootori töötamist võivad müra summuti ja mootor olla kuuma. Kasutaja võib ennast transportimise käigus põletada.
  - ▶ Lükake muruniidukit.
- Muruniiduk on raske. Kui kasutaja kannab muruniidukit üksinda, võib ta vigastada saada.
  - ▶ Kandke töökindaid.
  - ▶ Kandke muruniidukit kahekesi.

## 4.10 Hoiustamine

### ▲ HOIATUS

- Lapsed ei tea ega oska hinnata muruniidukiga seotud ohte. Lapsed võivad saada raskelt vigastada.
  - ▶ Jätke mootor seisma.
  - ▶ Hoidke muruniidukit lastele kättesaamatult.
  - ▶ Hoidke muruniidukit puhtas ja kuivas kohas.
- Kui muruniidukit hoitakse järsakutel, võib see ootamatult sealt minema liikuda. Inimesed võivad saada vigastada ja tekkida võib materiaalne kahju.
  - ▶ Hoidke muruniidukit tasasel pinnal.

## 4.11 Puhastamine, hooldamine ja remontimine

### ▲ HOIATUS

- Kui puhastamise, hoolduse või paranduse ajal mootor töötab, võivad inimesed viga või surma saada ning tekkida võib varaline kahju.

- ▶ Jätke mootor seisma.



- ▶ Oodake, kuni tera on pöörlemise lõpetanud.



- ▶ Tõmmake süüteküünla pistik välja.

- Pärast mootori töötamist võivad mürasummuti ja mootor olla kuumad. Inimesed võivad ennast põletada.

- ▶ Oodake, kuni mürasummuti ja mootor on jahtunud.

- Tugevatoimelised puhastusvahendid, veejoaga puhastamine või teravad esemed võivad muruniidukit või tera kahjustada. Kui muruniidukit või tera ei puhastata õigesti, ei pruugi komponendid enam õigesti toimida ja ohutusseadised ei pruugi oma ülesannet täita. Inimesed võivad raskelt vigastada saada.

- ▶ Puhastage muruniidukit, tera ja akut kasutusjuhendis kirjeldatud viisil, 15.2.

- Kui muruniidukit või tera ei hooldata või parandata õigesti, ei pruugi komponendid enam õigesti toimida ja ohutusseadised ei pruugi oma ülesannet täita. Inimesed võivad saada raskelt vigastada või surma.

- ▶ Vahetage kulunud või kahjustatud osad välja.

- ▶ Kui muruniiduk vajab hooldamist või remontimist: võtke ühendust ettevõtte STIHL müügiesindusega.

- ▶ Hooldage tera selliselt, nagu on selles kasutusjuhendis kirjeldatud.

- Tera puhastamise, hooldamise või remontimise ajal võib kasutaja saada löikeservade tõttu löikevigastusi. Kasutaja võib vigastada saada.

- ▶ Kandke tugevast materjalist töökindaid.

- Teritamise ajal võib tera kuumeneda. Kasutaja võib ennast põletada.

- ▶ Oodake, kuni tera on jahtunud.

- ▶ Kandke tugevast materjalist töökindaid.

## 5 Muruniiduki kasutusvalmis seadmine

### 5.1 Muruniiduki kasutusvalmis seadmine

Iga kord enne töö algust tuleb läbida alljärgnevad sammud.

- ▶ Kontrollige üle, et alljärgnevad komponendid on ohutus seisukorras.
  - Muruniiduk, 4.6.1.
  - Tera, 4.6.2.
- ▶ Puhastage muruniidukit, 15.2.
- ▶ Kontrollige tera, 10.2.
- ▶ Valage sisse mootoriõli, 6.1.
- ▶ Pöörake juhtraud lahti, 8.1.
- ▶ Tankige muruniidukit, 7.1.
- ▶ Reguleerige niitmiskõrgust, 11.2.
- ▶ Kontrollige juhtseadiseid, 10.1.
- ▶ Kui samme ei õnnestu läbida: ärge kasutage muruniidukit, vaid pöörduge ettevõtte STIHL müügiesindusse.

## 6 Mootoriõliga täitmine

### 6.1 Mootoriõliga täitmine

Mootoriõli määrib ja jahutab mootorit.

Mootoriõli spetsifikatsiooni ja teavet täitekoguse kohta leiate mootori kasutusjuhendist.

#### JUHS

- Tarneolekus ei ole mootoriõli sees. Mootori käivitamine ilma mootoriõlita või liiga vähese mootoriõliga võib muruniidukit kahjustada.
  - ▶ Kontrollige enne iga käivitamist mootoriõli taset ja vajadusel lisage mootoriõli.

- ▶ Lisage mootoriõli vastavalt mootori kasutusjuhendis kirjeldatule.

## 7 Muruniiduki tankimine

### 7.1 Muruniiduki tankimine

#### JUHS

- Kui muruniidukit tangitakse vale kütusega, võib see muruniidukit kahjustada.
  - ▶ Järgige mootori kasutusjuhendit.

- ▶ Jätke mootor seisma.

- ▶ Paigutage muruniiduk tasasele pinnale.

- ▶ Puhastage kütusepaagi sulgurkorgi piirkonda niiske lapiga.

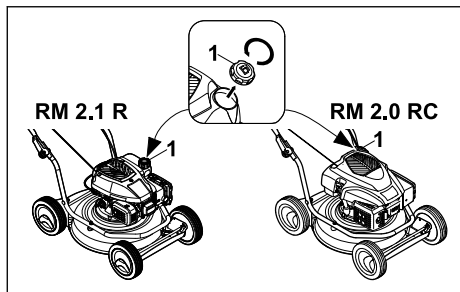

- ▶ Keerake kütusepaagi sulgurkorki (1) nii kaua vastupäeva, kuni kütusepaagi sulgurkorki saab ära võtta.
- ▶ Võtke kütusepaagi sulgurkork (1) ära.
- ▶ Lisage kütust nii, et kütusepaagi servani jääks vähemalt 15 mm vahe.
- ▶ Pange kütusepaagi sulgurkork (1) kütusepaagile tagasi.
- ▶ Keerake kütusepaagi sulgurkorki (1) päripäeva käega kõvasti kinni. Kütusepaak on kinni.

## 8 Muruniiduki seadistamine kasutajale

### 8.1 Juhtraua lahtiklappimine

- ▶ Jätke mootor seisma.
- ▶ Tõmmake süüteküünla pistik välja.
- ▶ Paigutage muruniiduk tasasele pinnale.

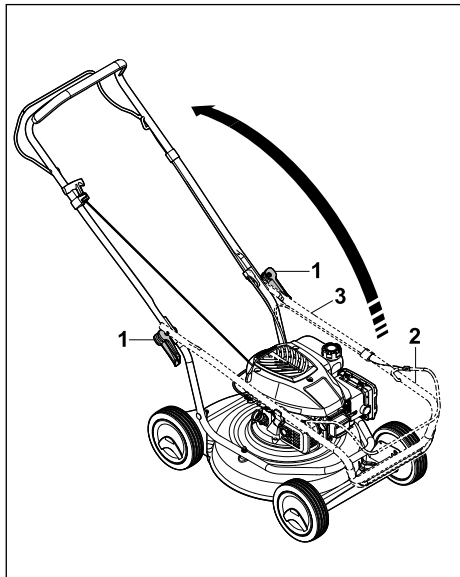

- ▶ Avage kiirpingutid (1), kui need on suletud.

- ▶ Klappige juhtraud (2) lahti ja jälgige, et tross (3) vahele ei jääks.
- ▶ Sulgege kiirpingutid (1). Juhtraud (2) on kindlalt muruniidukiga ühendatud.

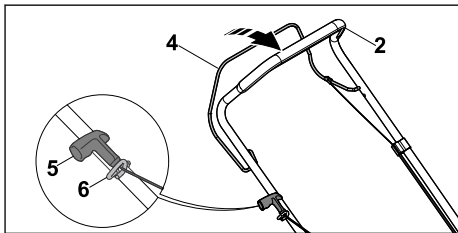

- ▶ Suruge niitmise lülitushooba (4) juhtraua (2) vastu ja hoidke selles asendis.
- ▶ Tõmmake käivituskäepidet (5) aeglaselt trossijuhiku (6) suunas.
- ▶ Tõstke käivituskäepide (5) trossikanalisse (6).
- ▶ Vabastage niitmise lülitushoob (4).
- ▶ Asetage süüteküünla pistik uuesti oma kohale.

### 8.2 Juhtraua kokkuklappimine

Juhtraua saab ruumisäästliku transportimise või hoidmise jaoks kokku klappida.

- ▶ Jätke mootor seisma.
- ▶ Tõmmake süüteküünla pistik välja.
- ▶ Paigutage muruniiduk tasasele pinnale.
- ▶ Suruge niitmise lülitushooba juhtraua vastu ja hoidke selles asendis.
- ▶ Tõmmake käivituskäepide trossijuhikust välja ja laske aeglaselt mootori suunas tagasi.
- ▶ Vabastage niitmise lülitushoob.
- ▶ Hoidke juhtraust kinni ja vabastage käepideme tähtmutter.
- ▶ Klappige juhtraud ette kokku.

## 9 Mootori käivitamine ja seiskamine

### 9.1 Mootori käivitamine

- ▶ Paigutage muruniiduk tasasele pinnale.

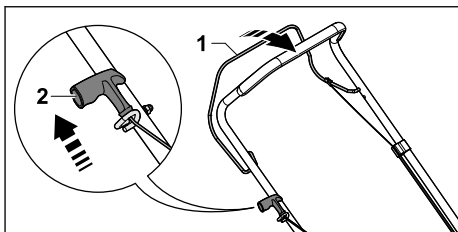

- ▶ Suruge niitmise lülitushooba (1) vasaku käega juhtraua vastu ja hoidke selles asendis.

- ▶ Tõmmake käivituskäepide (2) aeglaselt parema käega kuni tuntava takistuseni välja.
- ▶ Tõmmake käepidet (2) seni kiiresti välja, kuni mootor käivitub.
- ▶ Kui mootor ei käivitu: järgige mootori kasutusjuhendit.

## 9.2 Mootori seiskamine

- ▶ Paigutage muruniiduk tasasele pinnale.
- ▶ Vabastage niitmise lülitushoob. Mootor seiskub.
- ▶ Lahkuge kasutajaasendist.

## 10 Muruniiduki kontrollimine

### 10.1 Juhtseadiste kontrollimine



#### Niitmise lülitushoob

- ▶ Jätke mootor seisma.
- ▶ Tõmmake niitmise lülitushooba täielikult juhtraua suunas ja vabastage taas.
- ▶ Kui niitmise lülitushoob liigub raskelt või ei liigu algasendis tagasi: ärge kasutage muruniidukit, vaid pöörduge ettevõtte STIHL müügiesindusse. Niitmise lülitushoob on rikkis.

### 10.2 Tera kontrollimine

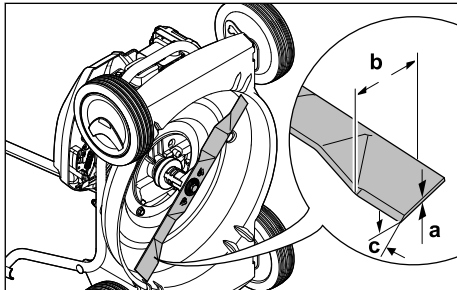
- ▶ Jätke mootor seisma.
- ▶ Tõmmake süüteküünla pistik välja.
- ▶ Seadke muruniiduk püsti,  15.1.



- ▶ Mõõtkite järgmised väärtused:
  - paksus a;
  - laius b;
  - teritusnurk c.
- ▶ Kui tera on lubatust õhem või kitsam: vahetage tera välja,  19.2.
- ▶ Kui teritusnurk on vale: teritage tera,  19.2.
- ▶ Kahtluse korral võtke ühendust ettevõtte STIHL müügiesindusega.

## 11 Muruniidukiga töötamine

### 11.1 Muruniiduki hoidmine ja juhtimine

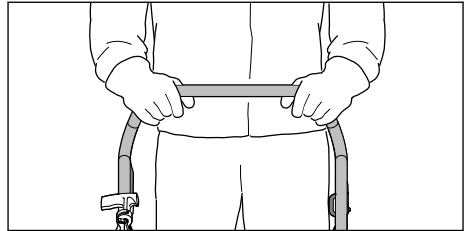

- ▶ Hoidke juhtraust kahe käega kinni nii, et põidlad oleksid ümber juhtraua.

### 11.2 Niitmiskõrguse reguleerimine

Niitmiskõrgust saab neljas astmes reguleerida.

- 30 mm = asend 1
- 50 mm = asend 2
- 70 mm = asend 3
- 85 mm = asend 4

Niitmiskõrgust reguleeritakse taga ja ees eraldi. Niitmiskõrgus tuleb taga ja ees ühesuguseks seadistada.

#### Niitmiskõrguse reguleerimine taga

- ▶ Jätke mootor seisma.
- ▶ Tera peab olema seiskunud.
- ▶ Paigutage muruniiduk tasasele pinnale.

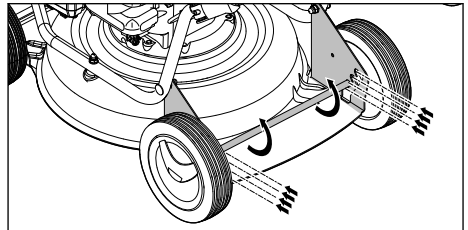

- ▶ Suruge tagatelge alla. Tagatelg on vabastatud ja reguleeritav.
- ▶ Seadke tagatelg vasakul ja paremal soovitud asendisse.

#### Niitmiskõrguse reguleerimine ees

- ▶ Jätke mootor seisma.
- ▶ Tera peab olema seiskunud.
- ▶ Paigutage muruniiduk tasasele pinnale.



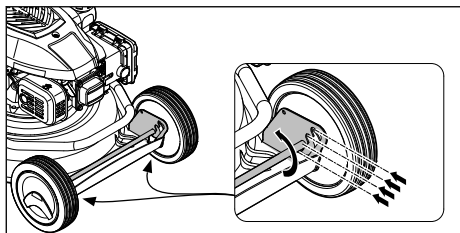

- ▶ Suruge esitelge alla. Esitelg on vabastatud ja reguleeritav.
- ▶ Seadke esitelg vasakul ja paremal soovitud asendisse.

### 11.3 Multšimine

Multšimisel peenestatakse niidetud rohi terakorpusel spetsiaalselt suunatud õhuvoolu abil ja puhutakse murukamarale tagasi. Niidetud rohi jääb murupinnale maha, kus see kõduneb ja on looduslikuks väetiseks. Ilusa ja tiheda muru saab sagedase multšimisega, kusjuures maha tuleks niita üks kolmandik muru kõrgusest.

Eeldused hea multšimistulemuse saavutamiseks

- Sagedus: kevadel (põhilisel kasvuperioodil) vähemalt kaks korda nädalas, suvel ja sügisel üks kord nädalas.
- Võimaluse korral niitke kuiva muru.
- Kasutage korralikult teritatud lõiketera.
- Valige väike liikumiskiirus.
- Niitke erinevates suundades ja jälgige, et niitmiseradade vahele ei jääks niitmata alasid.
- Väga kõrget muru tuleb alati niita järk-järgult.

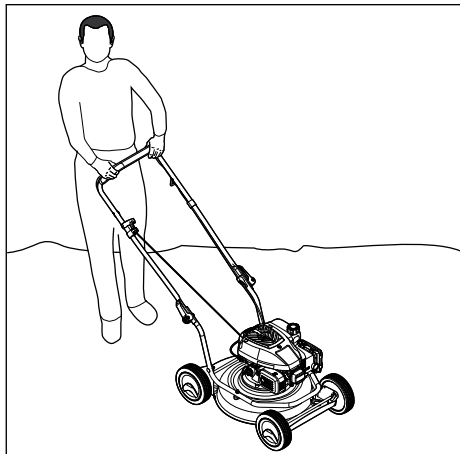

- ▶ Lükake muruniidukit aeglaselt ja kontrolli kaotamata edasi.

## 12 Pärast tööd

### 12.1 Pärast tööd

- ▶ Jätke mootor seisma.
- ▶ Kui muruniiduk on märg: laske muruniidukil kuivada.
- ▶ Puhastage muruniiduk.

## 13 Transportimine

### 13.1 Muruniiduki teisaldamine

- ▶ Jätke mootor seisma. Tera peab olema seiskunud.
- ▶ Tõmmake süüteküünla pistik välja.

#### Muruniiduki lükkamine

- ▶ Lükake muruniidukit aeglaselt ja kontrolli kaotamata edasi.

#### Muruniiduki kandmine

- ▶ Kandke tugevast materjalist töökindaid.

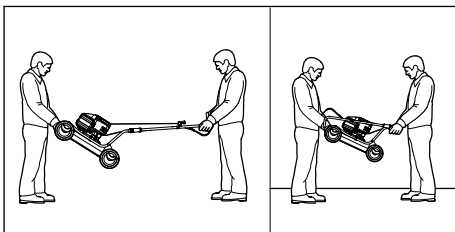

- ▶ Kui muruniidukit kantakse lahtiklapitud juhtrauga
  - ▶ Üks inimene peab hoidma kahe käega muruniiduki korpuse esiosast kinni ja teine kahe käega juhtrauast.
  - ▶ Tõstke ja kandke muruniidukit kahekesi.
- ▶ Kui muruniidukit kantakse kokkuklapitud juhtrauga
  - ▶ Klappige juhtraud kokku,  8.2.
  - ▶ Üks inimene peab hoidma kahe käega muruniiduki korpuse esiosast kinni ja teine kahe käega juhtrauast.
  - ▶ Tõstke ja kandke muruniidukit kahekesi.

#### Muruniiduki transportimine sõidukiga

- ▶ Kinnitage muruniiduk püstises asendis, nii et see ei saa ümber kukkuda ega kohalt liikuda.

## 14 Säilitamine

### 14.1 Muruniiduki hoistamine

- ▶ Lülitage mootor välja ja laske sellel jahtuda.
- ▶ Tõmmake süüteküünla pistik välja.

- ▶ Hoidke muruniidukit sellisel, et täidetud oleksid alljärgnevad tingimused.
  - Muruniiduk on lastele kättesaamatus kohas.
  - Muruniiduk on puhas ja kuiv.
  - Muruniiduk ei saa ümber kukkuda.
  - Muruniiduk ei saa minema liikuda.

## 15 Puhastamine

### 15.1 Muruniiduki püstiseadmine

- ▶ Sõitke muruniiduki kütusepaak tühjaks. Mootor seiskub.
- ▶ Paigutage muruniiduk tasasele pinnale.
- ▶ Seadke niitmiskõrgus asendisse 1,  11.2.

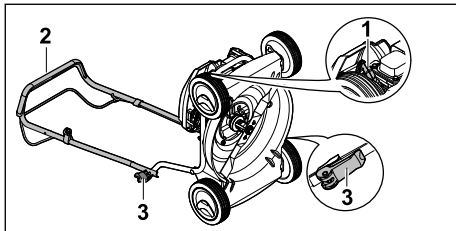

- ▶ Tõmmake süüteküünla pistik (1) välja.
- ▶ Hoidke juhtraust (2) kinni ja avage kiirpinguti (3).
- ▶ Viige juhtraud (2) taha maha.
- ▶ Seadke muruniiduk tagaratastele püsti.

### 15.2 Muruniiduki puhastamine

- ▶ Jätke mootor seisma.
- ▶ Laske muruniidukil jahtuda.
- ▶ Tõmmake süüteküünla pistik välja.
- ▶ Puhastage muruniidukit niiske lapiga.
- ▶ Puhastage tuulutusavasid pintsliga.
- ▶ Seadke muruniiduk tagaratastele püsti.
- ▶ Puhastage tera ümbrus ja tera puupulga, pehme harja või niiske lapiga.

## 16 Hooldamine

### 16.1 Hooldusvälbad

Hooldusvälbad sõltuvad keskkonna- ja töötingimustest. STIHL soovib alljärgnevaid hooldusvälpasid.

#### Mootor

- ▶ Hooldage mootorit vastavalt mootori kasutusjuhendis kirjeldatule.

#### Muruniiduk

- ▶ Laske muruniidukit igal aastal ettevõtte STIHL müügiesinduses hooldada.

## 16.2 Tera eemaldamine ja paigaldamine

### 16.2.1 Tera eemaldamine

- ▶ Jätke mootor seisma.
- ▶ Tõmmake süüteküünla pistik välja.
- ▶ Seadke muruniiduk tagaratastele püsti.

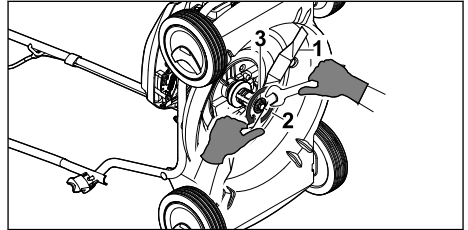

- ▶ Hoidke terast (1) kinni.
- ▶ Keerake polt (2) välja ja eemaldage koos seibiga (3).
- ▶ Eemaldage tera (1).
- ▶ Kõrvaldage polt (2) ja seib (3) kasutuselt. Kasutage tera (1) paigaldamiseks uut polti ja seibi.

### 16.2.2 Tera paigaldamine

- ▶ Jätke mootor seisma.
- ▶ Tõmmake süüteküünla pistik välja.
- ▶ Seadke muruniiduk tagaratastele püsti.

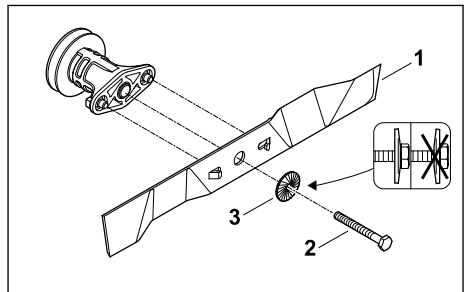

- ▶ Asetage uus seib (3) uuele poldile (2).
- ▶ Määrige poldi (2) keermele keermeliimi Loctite 243.
- ▶ Paigaldage tera (1) sellisel, et kõrgemad kohad tugipinnal haarduksid terade süvenditesse (1).
- ▶ Keerake polt (2) koos seibiga (3) sisse.

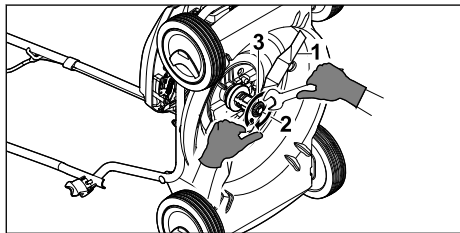

- ▶ Hoidke terast (1) kinni.
- ▶ Keerake polt (2) 65 Nm jõumomendiga kinni.

## 16.3 Tera teritamine ja tasakaalustamine

Tera õige teritamine ja tasakaalustamine vajab olulisel määral kogemust.

STIHL soovib lasta tera teritada ja tasakaalustada ettevõtte STIHL müügiesinduses.

### ! HOIATUS

- Tera lõikeservad on teravad. Kasutaja võib saada lõikevigastusi.
  - ▶ Kandke tugevast materjalist töökindaid.

## 18 Rikete kõrvaldamine

### 18.1 Muruniiduki rikete kõrvaldamine

| Rike  | Põhjus   | Abinõu  |
|---|--|---|
| Mootorit ei saa käivitada.                                      | Niitmise lülitushooba ei ole vajutatud.  | ▶ Käivitage mootor selliselt, nagu on selles kasutusjuhendis kirjeldatud.                     |
|   | Kütusepaak on tühi.  | ▶ Täitke muruniiduki kütusepaak.  |
|   | Käitusevoolik on ummistunud.   | ▶ Pöörduge STIHL müügiesinduse poole.   |
|   | Paagis on halb, saastunud või vana kütus.  | ▶ Kasutage värsket kvaliteetset pliivaba bensiini.  |
|   | Õhufilter on määrdunud.  | ▶ Pöörduge STIHL müügiesinduse poole.   |
|   | Süüteküünla pistik on süüteküünlalt ära tõmmatud või küünla juhe on pistiku külge halvasti kinnitatud. | ▶ Asetage süüteküünla pistik kohale.<br>▶ Kontrollige ühendust küünlajuhtme ja pistiku vahel. |
|   | Süüteküünal on tahmunud või kahjustatud või elektroodide vahekaugus on vale.                           | ▶ Puhastage süüteküünal või vahetage välja.<br>▶ Reguleerige elektroodide vahemikku.          |
|   | Tera takistus on liiga suur.   | ▶ Tõstke niitmiskõrgust.<br>▶ Käivitage mootor madalas rohus.                                 |
| Mootori käivitamine on raskestatud või mootori võimsus väheneb. | Muruniiduki korpus on ummistunud.  | Puhastage muruniiduk.   |
|   | Niitmiskõrgus on seadistatud liiga madalale või ettenihkekiiirus on liiga suur.                        | Kohandage niitmiskõrgust või niitke aeglasemalt.  |

- ▶ Jätke mootor seisma.
- ▶ Tõmmake süüteküünla pistik välja.
- ▶ Seadke muruniiduk tagaratastele püsti.
- ▶ Eemaldage tera.
- ▶ Teritage tera. Jälgige seejuures teritusnurka ja jahutage tera, 19.2.
- ▶ Tera ei tohi teritamise ajal siniseks värvuda.
- ▶ Paigaldage tera.
- ▶ Kahtluse korral pöörduge STIHL müügiesinduse poole.

## 17 Remontimine

### 17.1 Muruniiduki parandamine

Kasutaja ei saa muruniidukit ja tera ise parandada.

- ▶ Kui muruniiduk või tera on kahjustatud: ärge kasutage muruniidukit ega tera ja pöörduge ettevõtte STIHL müügiesindusse.
- ▶ Kui sildid on loetamatud või kahjustatud: laske sildid ettevõtte STIHL müügiesinduses välja vahetada.

| Rike                           | Põhjus   | Abinõu   |
|--------------------------------|--|--|
| Mootor läheb väga kuumaks.     | Kütusepaagis ja karburaatoris on vesi või karburaator on ummistunud. | Tühjendage kütusepaak, puhastage kütusevoolik ja karburaator.                  |
|                                | Kütusepaak on must.  | Pöörduge STIHL müügiesinduse poole.  |
|                                | Õhufilter on määrdunud.  | Pöörduge STIHL müügiesinduse poole.  |
|                                | Süüteküünel on tahmunud.   | Puhastage süüteküünel või vahetage välja.                                      |
|                                | Mootoriõli tase on liiga madal.                                      | Lisage või vahetage mootoriõli vastavalt mootori kasutusjuhendis kirjeldatule. |
| Muruniiduk vibreerib tugevalt. | Jahutusribid on määrdunud.   | Puhastage muruniiduk.  |
|                                | Tera on kahjustunud.   | Vahetage tera välja.   |
| Muruniiduk ei ole puhas.       | Tera ei ole õigesti paigaldatud.                                     | Paigaldage tera.   |
|                                | Tera on nüri või kulunud.  | Teritage tera või vahetage välja.  |

## 19 Tehnilised andmed

### 19.1 Muruniiduk STIHL RM 2.1, R, RM 2.0 RC

Mootori tüüp:

- RM 2.1 R: STIHL EVC 200
- RM 2.0 RC: KOHLER HD675

Töömaht:

- RM 2.1 R: 139 cm<sup>3</sup>
- RM 2.0 RC: 149 cm<sup>3</sup>

Võimsus:

- RM 2.1 R: 2,1 kW (2,8 PS) 2800/min puhul
- RM 2.0 RC: 2,2 kW (3,0 PS) 2800/min puhul

Pöörlemiskiirus:

- RM 2.1 R: 2800/min
- RM 2.0 RC: 2800/min

Kütusepaagi maksimaalne mahutavus:

- RM 2.1 R: 0,9 l
- RM 2.0 RC: 1,4 l

Mass:

- RM 2.1 R: 24 kg
- RM 2.0 RC: 27 kg

Niitmislaius:

- RM 2.1 R: 46 cm
- RM 2.0 RC: 46 cm

### 19.2 Tera

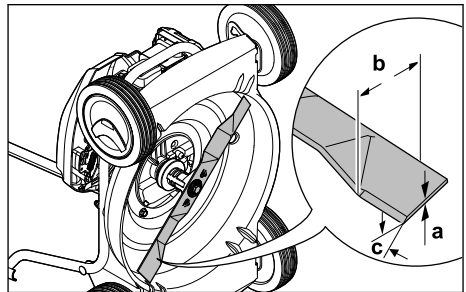

- Minimaalne paksus a: 2,0 mm
- Minimaalne laius b: 45 mm
- Teritusnurk c: 30°

### 19.3 Mür- ja vibratsiooniväärtused

#### RM 2.1 R

Mürarõhutaseme K-väärtus on 2 dB(A). Mürataseme K-väärtus on 1,4 dB(A). Vibratsiooniväärtuse K-väärtus on 3,16 m/s<sup>2</sup>.

- Mürarõhutaseme L<sub>pA</sub>, mõõdetud direktiivi 2006/42/EC järgi: 79 dB(A)
- Müratase L<sub>wA</sub>, mõõdetud direktiivi 2000/14/EC järgi: 91 dB(A)
- Vibratsiooniväärtus a<sub>hv</sub>, mõõdetud standardi EN 12096 järgi, juhtraud: 7,90 m/s<sup>2</sup>

#### RM 2.0 RC:

Mürarõhutaseme K-väärtus on 2 dB(A). Mürataseme K-väärtus on 2,1 dB(A). Vibratsiooniväärtuse K-väärtus on 2,20 m/s<sup>2</sup>.

- Mürarõhutaseme L<sub>pA</sub>, mõõdetud direktiivi 2006/42/EC järgi: 79 dB(A)

- Müratase  $L_{WA}$ , mõõdetud direktiivi 2000/14/EC järgi: 91,3 dB(A)
- Vibratsiooniväärtus  $a_{hv}$ , mõõdetud standardi EN 12096 järgi, juhtraud: 4,40 m/s<sup>2</sup>

Teave tööandjadirektiivi 2002/44/EC vibratsiooni kohta on ära toodud aadressil [www.stihl.com/vib](http://www.stihl.com/vib).

## 19.4 REACH

REACH tähistab EÜ määrust kemikaalide registreerimise, hindamise ja heakskiidu kohta.

Informatsioon REACH määruse täitmise kohta on esitatud [www.stihl.com/reach](http://www.stihl.com/reach) all.

## 20 Varuosad ja tarvikud

### 20.1 Varuosad ja tarvikud

**STIHL** Need sümbolid tähistavad STIHLi originaalvaruosi ja STIHLi originaaltarvikuid.

STIHL soovib kasutada STIHLi originaalvaruosi ja STIHLi originaaltarvikuid.

Teiste tootjate varuosade ja lisatarvikute töökindlust, ohutust ja sobivust ei saa STIHL hinnata, hoolimata pidevast turu jälgimisest, ning nende kasutamise korral ei võta STIHL endale mingit vastutust.

STIHLi originaalvaruosad ja STIHLi originaaltarvikud on saadaval STIHLi esinduses.

### 20.2 Olulised varuosad

Ettevõtte STIHL garantii ei kehti varakahjudele ja isikuvigastustele, mis tekivad mittelubatud külgepaneku või varuosade kasutamise tagajärjel.

- Tera: 6357 702 0102
- Tera polt: 9008 319 9028
- Seib: 0000 702 6600

## 21 Utiliseerimine

### 21.1 Muruniiduki utiliseerimine

Teavet jäätmekäitluse kohta saate ettevõtte STIHL müügiesindusest.

- Andke muruniiduk, tera, bensiin, mootoriõli, tarvikud ja pakend nõuetekohaselt ning keskkonnahoidlikult jäätmekäitlusse.

## 22 EL vastavusdeklaratsioon

### 22.1 Muruniiduk STIHL RM 2.1, R, RM 2.0 RC

STIHL Tirol GmbH  
Hans Peter Stihl-Straße 5

6336 Langkampfen

Austria

deklareerib ainuvastutajana, et

- liik: muruniiduk
- kaubamärk: STIHL
- tüüp: RM 2.1 R, RM 2.0 RC
- seerianumber:
  - 6357

vastab direktiivide 2000/14/EC, 2006/42/EC, 2014/30/EU ja 2011/65/EU asjakohastele säte-tele ning on välja töötatud ja toodetud kooskõlas järgmist standardite tootmiskuupäeval kehtivate versioonidega: EN ISO 5395-1, EN ISO 5395-2, EN ISO 14982.

Asjaomase nimetatud asutuse nimi ja aadress:

TÜV Rheinland LGA Products GmbH

Tillystraße 2

D-90431 Nürnberg

Mõõdetud ja garanteeritud mürataseme tuvastamiseks lähitud direktiivi 2000/14/EC lisast VIII.

Mõõdetud müratase:

- RM 2.1 R: 91 dB(A)
- RM 2.0 RC: 91,3 dB(A)

Garanteeritud müratase:

- RM 2.1 R: 92 dB(A)
- RM 2.0 RC: 93 dB(A)

Tehnilist dokumentatsiooni hoitakse ettevõtte STIHL Tirol GmbH tootelubade osakonnas.

Valmistusaasta ja masinanumber on kirjas muruniidukil.

Langkampfen, 02.01.2020

STIHL Tirol GmbH

Volitatud isik:



Matthias Fleischer, uurimis- ja tootearendusosakonna juhataja

Volitatud isik:



Sven Zimmermann, kvaliteediosakonna juhataja

### 22.2 Suurbritannia maaletooja

ANDREAS STIHL Ltd.

Stihl House

Stanhope Road

CAMBERLEY

SURREY GU15 3YT

## Turiny

|    |                                       |     |
|----|---------------------------------------|-----|
| 1  | Pratarmė.....                         | 302 |
| 2  | Apie šią naudojimo instrukciją.....   | 302 |
| 3  | Apžvalga.....                         | 303 |
| 4  | Saugumo nurodymai.....                | 303 |
| 5  | Vejapjovės paruošimas naudoti.....    | 308 |
| 6  | Variklio alyvos pripylimas.....       | 308 |
| 7  | Vejapjovės pildymas degalais.....     | 308 |
| 8  | Vejapjovės nustatymas naudotojui..... | 309 |
| 9  | Variklį įjungti ir išjungti.....      | 309 |
| 10 | Vejapjovės patikra.....               | 310 |
| 11 | Darbas vejapjove.....                 | 310 |
| 12 | Po darbo.....                         | 311 |
| 13 | Permešimas.....                       | 311 |
| 14 | sandėliuojate.....                    | 311 |
| 15 | Valymas.....                          | 312 |
| 16 | Priežiūra.....                        | 312 |
| 17 | Remontas.....                         | 313 |
| 18 | Gedimų šalinimas.....                 | 313 |
| 19 | Techniniai daviniai.....              | 314 |
| 20 | Atsarginės dalys ir priedai.....      | 315 |
| 21 | Utilizavimas.....                     | 315 |
| 22 | ES- atitikties sertifikatas.....      | 315 |

## 1 Pratarmė

Mielos pirkėjos, mieli pirkėjai,

džiaugiamės, kad pasirinkote STIHL. Mes kuriame ir gaminame aukščiausios kokybės gaminius, kurie atitinka mūsų klientų poreikius. Taip atsiranda net kraštutinėms sąlygoms labai patikimi gaminiai.

STIHL taip pat labai svarbi aukšta klientų aptarnavimo kokybė. Mūsų specializuotos prekybos vietos garantuoja kompetentingas konsultacijas ir mokymus bei visapusišką techninę pagalbą.

STIHL aiškiai pasisako už tvarų ir atsakingą požiūrį į gamtą. Ši naudojimo instrukcija padės Jums ilgą STIHL įrenginio tarnavimo laikotarpį naudoti jį saugiai ir saugant aplinką.

Dėkojame už Jūsų pasitikėjimą ir linkime, kad STIHL gaminyus Jus džiugintų.



Dr. Nikolas Stihl

**Svarbu! PRIEŠ NAUDOJANT PERSKAITYTI IR IŠSAUGOTI.**

## 2 Apie šią naudojimo instrukciją

### 2.1 Galiojantys dokumentai

Ši naudojimo instrukcija yra originali gamintojo naudojimo instrukcija pagal EB direktyvą 2006/42/EC.

Galioja vietiniai saugos nurodymai.

- ▶ Būtina perskaityti, įsisavinti ir saugoti ne tik šią naudojimo instrukciją, bet taip pat ir šiuos dokumentus:
  - RM 2.1 R STIHL EVC 200.2 įrenginio naudojimo instrukciją,
  - RM 2.0 RC Kohler HD675 variklio naudojimo instrukciją.

### 2.2 Perspėjimų tekste žymėjimas



#### PAVOJUS

- Nuoroda apie pavojus, kurie sukelia sunkius sužeidimus ar mirtį.
  - ▶ Išvardintos priemonės gali padėti išvengti sunkių sužeidimų ar mirties atvejų.



#### ISPEJIMAS

- Nuoroda apie pavojus, kurie gali sukelti sunkius ar mirtinus **sužeidimus**.
  - ▶ Išvardintos priemonės gali padėti išvengti sunkių sužeidimų ar mirties atvejų.

#### PRANESIMAS

- Nuoroda apie galimus pavojus, kurie gali padaryti turtinę žalą.
  - ▶ Išvardintos priemonės gali padėti išvengti turtinės žalos.

### 2.3 Simboliai tekste



Šis simbolis nukreipia į skyrių šioje naudojimo instrukcijoje.

## 3 Apžvalga

### 3.1 Vejapjovė

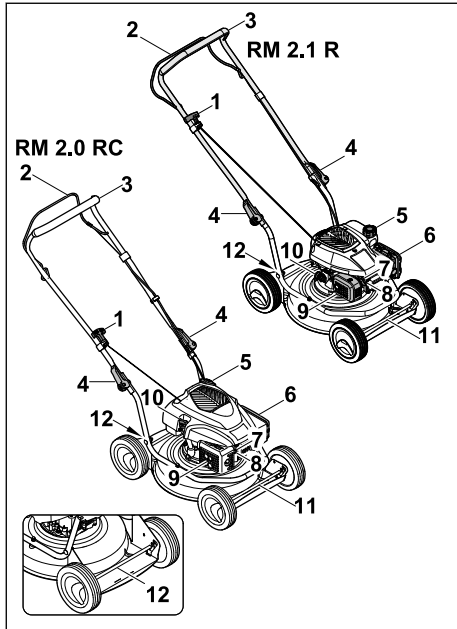

- 1 Paleidimo rankenėlė**  
Paleidimo rankenėlė skirta varikliui paleisti.
- 2 Pjovimo režimo įjungimo rankena**  
Pjovimo režimo įjungimo rankena skirta varikliui paleisti ir išjungti.
- 3 Valdymo rankena**  
Valdymo rankena skirta vejapjovėi laikyti, valdyti ir gabenti.
- 4 Greitojo įtempimo įtaisas**  
Greitojo įtempimo įtaisiai pritvirtina valdymo rankeną prie vejapjovės.
- 5 Degalų bakelio dangtelis**  
Degalų bakelio dangteliu uždengiama benzino pildymo anga.
- 6 Filto dangtelis**  
Filtro dangteliu uždengiamas oro filtras.
- 7 Uždegimo žvakė**  
Uždegimo žvakė uždega degalų ir oro mišinį variklyje.
- 8 Uždegimo žvakės antgalis**  
Uždegimo žvakės antgaliu sujungiamas uždegimo laidas su uždegimo žvake.

### 9 Triukšmo slopintuvai

Triukšmo slopintuvai sumažina vejapjovės sklaidžiamą triukšmą.

### 10 Variklio alyvos dangtelis

Variklio alyvos dangteliu uždengiama variklio alyvos pildymo anga.

### 11 Priekinė pjovimo aukščio reguliavimo svirtis

Pjovimo aukščio reguliavimo svirtis reguliuoja norimą pjovimo aukštį.

### 12 Galinė pjovimo aukščio reguliavimo svirtis

Pjovimo aukščio reguliavimo svirtis reguliuoja norimą pjovimo aukštį.

## 3.2 Simboliai

Simboliai ant vejapjovės ir jų paaiškinimai



Nurodytas garantuotas garso galios lygis (dB(A)) pagal direktyvą 2000/14/EB, kad būtų galima palyginti gaminių garso emisijas.



Šis simbolis žymi degalų bakelio dangtelį.



Šis simbolis žymi variklio alyvos bakelio dangtelį.

## 4 Saugumo nurodymai

### 4.1 Įspėjamieji simboliai

Įspėjamųjų simbolių ant vejapjovės paaiškinimai



Laikykitės saugos nurodymų ir vykdykite juose nurodytus veiksmus.



Perskaitykite ir įsigilinkite į naudojimo instrukciją, jos neišmeskite.



Laikykitės saugos nurodymų dėl į orą iššviestųjų daiktų ir vykdykite nurodytus veiksmus.



Nelieskite besisukančio peilio.



Jei įrenginys bus gabenamas, laikomas, atliekami jo techninės priežiūros arba taisymo darbai, ištraukite uždegimo žvakės antgalį.



Laikykitės saugaus atstumo.

## 4.2 Naudojimas pagal paskirtį

Vejapjovė STIHL RM 2.1 R arba RM 2.0 RC skirta žolei pjauti.

### ▲ ISPEJIMAS

- Jei vejapjovė naudojama ne pagal paskirtį, gali būti sunkiai arba mirtinai sužaloti žmonės bei padaryta materialinė žalos.
  - ▶ Naudokite vejapjovę taip, kaip nurodyta šioje naudojimo instrukcijoje ir variklio naudojimo instrukcijoje.

## 4.3 Naudotojai taikomi reikalavimai

### ▲ ISPEJIMAS

- Neinstrukuoti naudotojai gali neatpažinti ir neįvertinti vejapjovės ar į orą svaidomų objektų keliamo pavojaus. Naudotojas ar kiti asmenys gali būti sunkiai sužeisti ar žūti.



- ▶ Perskaitykite ir įsigilinkite į naudojimo instrukciją, jos neišmeskite.

- ▶ Jei vejapjovė perduodama kitam asmeniui, perduokite vejapjovės ir įrenginio naudojimo instrukciją.
- ▶ Įsitikinkite, kad naudotojas atitinka toliau pateiktus reikalavimus.
  - Naudotojas pailsėjęs.
  - Naudotojo fiziniai, jutiminiai ir psichiniai gebėjimai pakankami, kad galėtų valdyti vejapjovę ir atlikti ją darbus. Jei naudotojo fiziniai, jutiminiai arba psichiniai gebėjimai riboti, naudotojas juo dirbti gali tik prižiūrimas ar instrukuojamas už jį atsakingo asmens.
  - Naudotojas sugeba atpažinti ir įvertinti vejapjovės keliamą pavojų.
  - Naudotojas supranta, kad yra atsakingas už incidentus ir žalą.
  - Naudotojas pilnametis arba turi nacionalinius teisės aktus atitinkančią prižiūrint suteiktą profesinį pasirengimą.
  - Naudotojas instrukuotas STIHL prekybos atstovo arba specialisto, prieš jam pradėdant dirbti vejapjovę pirmą kartą.
  - Naudotojas nėra išgėręs alkoholio, vaistų arba vartojęs narkotikų.
- ▶ Iškilius neaiškumų: kreipkitės į STIHL prekybos atstovą.

## 4.4 Apranga ir įranga

### ▲ ISPEJIMAS

- Dirbant įvairūs objektai gali būti dideliu greičiu išsviedžiami į orą. Naudotojas gali būti sužeistas.
  - ▶ Dėvėkite ilgas kelnes iš atsparios medžiagos.
- Dirbant kyla triukšmas. Triukšmas gali pakenkti klausai.
  - ▶ Naudokite klausos organų apsaugą.
- Dirbant gali sukilti dulks. Įkvėptos dulksės gali pakenkti sveikatai ir sukelti alergines reakcijas.
  - ▶ Kylant dulksms reikia dėvėti nuo dulkių apsaugančią kaukę.
- Netinkama apranga gali įsipainioti į medžius, krūmus ir vejapjovę. Netinkamai apsirengęs naudotojas gali būti sunkiai sužeistas.
  - ▶ Vilkėkite priglundančius drabužius.
  - ▶ Nedėvėkite šalių ir nusiimkite papuošalus.
- Valydamas, gabendamas vejapjovę ar atlikdamas jos techninę priežiūrą naudotojas gali paliesti peilį. Naudotojas gali būti sužeistas.
  - ▶ Mūvėkite darbinės pirštines iš atsparios medžiagos.
  - ▶ Avėkite patvarią, uždarą avalynę, turinčią padus su protektoriais.
- Avėdamas netinkamą avalynę naudotojas gali paslysti. Naudotojas gali būti sužeistas.
- Galandant peilį gali kristi į šalis smulkios dalelės. Naudotojas gali būti sužeistas.
  - ▶ Naudokite gerai priglundančius apsauginius akinus. Tinkami apsauginiai akiniai yra patikrinti pagal standartą EN 166 arba nacionalines nuostatas, prekyboje jie būna atitinkamai pažymėti.
  - ▶ Mūvėkite darbinės pirštines iš atsparios medžiagos.

## 4.5 Darbo zona ir aplinka

### ▲ ISPEJIMAS

- Pašaliniai asmenys, vaikai ir gyvūnai gali neatpažinti ir neįvertinti vejapjovės ir į orą svaidomų objektų keliamo pavojaus. Pašaliniai asmenys, vaikai ir gyvūnai gali būti sunkiai sužeisti, taip pat gali būti padaryta materialinė žala.



- ▶ Pašaliniai asmenys, vaikai, ir gyvūnai negali būti arti darbo zonos.

- ▶ Reikia laikytis atstumo iki objektų.
- ▶ Nepalikite vejapjovės be priežiūros.
- ▶ Pasirūpinkite, kad vaikai negalėtų žaisti su vejapjove.



- Kai įrenginys veikia, triukšmo slopintuvus skleidžia karštas išmetamąsias dujas. Dėl karštų išmetamųjų dujų gali užsidegti lengvai užsiliepsnojančios medžiagos ir sukelti gaisrą.
  - ▶ Lengvai užsiliepsnojančias medžiagas laikykite atokiau nuo išmetamųjų dujų srovės.

## 4.6 Saugi būklė

### 4.6.1 Vejapjovė

Vejapjovė saugi eksploatuoti, jei atitinka toliau pateiktus reikalavimus:

- vejapjovė nepažeista.
- Iš vejapjovės neteka benzinas.
- Degalų bako dangtelis uždarytas.
- Iš vejapjovės neteka variklio alyva.
- Variklio alyvos dangtelis uždarytas.
- Vejapjovė švari.
- Veikia valdymo elementai, jie nepakitę.
- Peilis tinkamai primontuotas.
- Primontuoti originalūs STIHL priedai, skirti atitinkamai vejapjovei.
- Priedai tinkamai primontuoti.
- Spyruokliniai mechanizmai nepažeisti ir tinkamai veikia.
- Atleidus pjovimo režimo jungimo rankeną užvedamas įrenginys.



## ▲ ISPEJIMAS

- Jei yra nesaugi eksploatuoti būklė, konstrukcinės dalys ir saugos įtaisai gali tinkamai neveikti ir tekėti degalai. Gali būti sunkiai sužeisti arba žūti asmenys.
  - ▶ Dirbkite naudodami nepažeistą vejapjovę.
  - ▶ Jei iš vejapjovės išteka benzinas, nedirbkite su vejapjove ir kreipkitės į STIHL prekybos atstovą.
  - ▶ Uždarykite degalų bako dangtelį.
  - ▶ Jei iš vejapjovės išteka variklio alyva, nedirbkite su vejapjove ir kreipkitės į STIHL prekybos atstovą.
  - ▶ Uždarykite variklio alyvos dangtelį.
  - ▶ Nešvarią vejapjovę nuvalykite.
  - ▶ Nekeiskite vejapjovės ir jos apsaugos sistemų.
  - ▶ Ypač griežtai draudžiama atlikti darbus prie vejapjovės, kurie pakeičia galią arba vidaus degimo variklio sūkių skaičių.
  - ▶ Jei neveikia valdymo elementai, nedirbkite vejapjove.
  - ▶ Spyruokliniai mechanizmai gali išleisti sukauptą energiją.
  - ▶ Montuokite originalius STIHL priedus, skirtus atitinkamai vejapjovei.
  - ▶ Primontuokite peilį taip, kaip nurodyta šioje naudojimo instrukcijoje.

- ▶ Primontuokite priedus taip, kaip nurodyta šioje naudojimo instrukcijoje arba priedų naudojimo instrukcijoje.
- ▶ Nekiškite jokių objektų į vejapjovės angas.
- ▶ Pakeiskite nusitrynusius arba pažeistus nurodomuosius užrašus.
- ▶ Iškilus neaiškumams, kreipkitės į STIHL prekybos atstovą.

### 4.6.2 Peilis

Peilis saugus eksploatuoti, jei atitinka toliau pateiktus reikalavimus.

- Peilis ir tvirtinamos dalys nepažeistos.
- Peilis nepakeitęs formos.
- Peilis tinkamai primontuotas.
- Peilis tinkamai išgalastas.
- Peilis be nelygumų.
- Peilis tinkamai subalansuotas.
- Ne per mažas mažiausias peilio storis ir plotis,  19.2.
- Išlaikytas galandimo kampas,  19.2.

## ▲ ISPEJIMAS

- Jei peilis nėra saugus eksploatuoti, gali atsilaisvinti ir būti nusviestos peilio dalys. Gali būti sunkiai sužeisti asmenys.
  - ▶ Dirbkite su nepažeistu peiliu ir nepažeistomis tvirtinamomis dalimis.
  - ▶ Tinkamai įmontuokite peilį.
  - ▶ Tinkamai pagalškite peilį.
  - ▶ Jei per mažas mažiausias peilio storis ar plotis, peilį pakeiskite.
  - ▶ Paveskite subalansuoti peilį STIHL prekybos atstovui.
  - ▶ Iškilus neaiškumų: kreipkitės į STIHL prekybos atstovą.

## 4.7 Degalai ir degalų pylimas

## ▲ ISPEJIMAS

- Vejapjovėje naudojami degalai – benzinas. Benzinas yra ypač degus. Jei benzinas patektų į atvirą liepsną arba ant įkaitusių daiktų, jis galėtų sukelti gaisrą arba sprogimą. Gali būti sunkiai sužeisti arba žūti asmenys, taip pat gali būti padaryta materialinė žala.
  - ▶ Saugokite benziną nuo karščio ir ugnies.
  - ▶ Neišliekite benzino.
  - ▶ Benzinui išsiliejus: benziną valykite šluoste, o įrenginį paleiskite tik tuomet, kai visos vejapjovės dalys sausos;
  - ▶ Nerūkykite.
  - ▶ Degalų nepilkite arti ugnies.
  - ▶ Prieš pildami degalus, sustabdykite variklį ir palaukite, kol jis atvės.
  - ▶ Jei baką reikia ištuštinti: tai darykite lauke;

- ▶ Įrenginį paleiskite bent 3 m atstumu nuo degalų pylimo vietos.
- ▶ Vejapjovės, kurios bake yra benzino, jokių būdu nelaikykite pastato viduje.
- Įkvėpęs benzino garų asmuo gali apsinuodyti.
  - ▶ Neįkvėpkite benzino garų.
  - ▶ Degalus pilkite gerai vėdinamoje vietoje.
- Dirbant vejapjovė išyla. Benzinas plečiasi ir degalų bake gali susidaryti per didelis slėgis. Atidarant degalų bako dangtelį benzinas gali išstryšksti. Trykštantis benzinas gali užsidegti. Naudotojas gali būti sunkiai sužeistas.
  - ▶ Pirmiausia leiskite atvėsti vejapjovę ir tik tuomet atidarykite degalų bako dangtelį.
- Drabužiai, ant kurių pateko benzino, lengvai užsiliepsnoja. Gali būti sunkiai sužeisti arba žūti asmenys, taip pat gali būti padaryta materialinė žala.
  - ▶ Jei ant drabužių pateko benzino: drabužius persivilkite.
- Benzinas gali pakenkti aplinkai.
  - ▶ Neišliekite degalų.
  - ▶ Benzina užtikrinant laikydamiesi įstatymų ir neteršdami gamtos.
- Jei benzino pateko ant odos arba į akis, jis gali dirginti tiek odą, tiek akis.
  - ▶ Saugokitės, kad benzino nepatektų.
  - ▶ Jam patekus ant odos, šias odos vietas plaukite dideliu kiekiu vandens ir muilu.
  - ▶ Elektrolitui patekus į akis, bent 15 minučių skalaukite akis dideliu kiekiu vandens ir kreipkitės į gydytoją.
- Vejapjovės degimo sistemoje atsiranda kibirkštys. Degioje ir sprogioje aplinkoje kibirkštys gali patekti į atvirą vietą ir sukelti gaisrą ir sprogimą. Gali būti sunkiai sužeisti arba žūti asmenys, taip pat gali būti padaryta materialinė žala.
  - ▶ Naudokite įrenginio naudojimo instrukcijoje aprašytas uždegimo žvakės.
  - ▶ Įsukite ir priveržkite uždegimo žvakę.
  - ▶ Tvirtai užspauskite uždegimo žvakės antgalį.
- Jei į vejapjovę pripilta įrenginiui neskirto benzino, vejapjovė gali būti sugadinta.
  - ▶ Naudokite šviežią, kokybišką, bešvinį benzina.
  - ▶ Laikykites įrenginio naudojimo instrukcijoje pateiktą nuorodą.
- ▶ Paleiskite variklį taip, kaip nurodyta šioje naudojimo instrukcijoje.
- Tam tikromis aplinkybėmis naudotojas nebegali dirbti susikoncentravęs. Naudotojas gali užklūsti, nugriūti ir sunkiai sužeisti.
  - ▶ Dirbkite ramiai ir apdairiai.
  - ▶ Pjaukite žolę tik esant geram matomumui. Nedirbkite su vejapjove esant prastam apšvietimui ir matomumui.
  - ▶ Valdykite vejapjovę tik patys.
  - ▶ Venkite kliūčių.
  - ▶ Neapverskite vejapjovės.
  - ▶ Dirbkite stovėdami ant žemės ir išlaikykite pusiausvyrą.
  - ▶ Pasireiškus nuovargio požymiams, pasidarykite pertrauką.
  - ▶ Pjaudami žolę nuokalnėse, pjaukite skersai šlaito.
  - ▶ Nedirbkite ant didesnių nei 25° (46,6 %) nuokalnių.
  - ▶ Naudokite vejapjovę itin atsargiai, kai dirbate šalia įkalnių, šlaitų, griovių, sąvartynų ir tvenkinių.
  - ▶ Planuokite darbus taip, kad išvengtumėte didesnės apkrovos dėl ilgesnio eksploatavimo laiko.
- Veikiant varikliui susidaro išmetamųjų dujų. Įkvėpę išmetamųjų dujų žmonės gali apsinuodyti.
  - ▶ Neįkvėpkite išmetamųjų dujų.
  - ▶ Vejapjove dirbkite gerai vėdinamoje vietoje.
  - ▶ Jei pajutote pykinimą, pradėjo skaudėti galvą, sutriko regėjimas, klausia arba svaigsta galva, nutraukite darbą ir kreipkitės į gydytoją.
- Jei veikiant varikliui naudotojas dėvi klausos organų apsaugą, jis gali ribotai suvokti ir įvertinti triukšmą.
  - ▶ Dirbkite ramiai ir apdairiai.
- Vejapjovėse įmontuotas variklio išjungimo įtaisas.
  - ▶ Paleidus pjovimo režimo įjungimo rankeną, variklis ir peilis sustabdomi per 3 sekundes.
- Naudotojas gali įsijauti į besisukančią peilį. Naudotojas gali būti sunkiai sužalotas.
  - ▶ Ištraukite uždegimo žvakės antgalį.



- ▶ Nelieskite besisukančio peilio.
- ▶ Jei peilis užsiblokavo dėl į jį patekusio daikto, išjunkite variklį. Tik tada išimkite tą daiktą.

## 4.8 Dirbant

### ▲ ISPEJIMAS

- Jei naudotojas netinkamai paleidžia variklį, jis gali nebesuvaldyti vejapjovės. Naudotojas gali būti sunkiai sužalotas.

- Jei vejapjovė dirbant pasikeičia ir pradeda neįprastai veikti, vejapjovę gali būti nebesaugu

ekspluatuoti. Gali būti sunkiai sužaloti žmonės ir padaryta materialinės žalos.

► Nedirbirkite ir kreipkitės į STIHL prekybos atstovą.

■ Dirbant vejamajam gali sukelti vibracijas.

► Mūvėkite darbinės pirštines.

► Darykite pertraukas.

► Atsiradus kraujotakos sutrikimo požymių, kreipkitės į gydytoją.

■ Apžiūrėkite pjaunamą plotą ir atkreipkite dėmesį į kliūtis. Jei dirbant peilis kliudo pašalinį objektą, jis arba jo dalys gali būti didelių greičiu išsviesti į orą. Gali būti sužaloti žmonės ir padaryta materialinės žalos.



► Pašalinkite iš darbo zonos pašalinius objektus, pvz., akmenis, vielas, žaislus ar kitus daiktus. Pažymėkite paslėptus objektus, kurių negalima pašalinti.

■ Atleidus pjovimo režimo įjungimo rankeną peilis dar kurį laiką sukasi. Gali būti sunkiai sužaloti žmonės.



► Palaukite, kol peilis nustos sukstis.

■ Besisukančiam peiliui kliudžius kietą objektą gali kilti kibirkščių. Degioje aplinkoje kibirkštys gali sukelti gaisrą. Gali būti sunkiai arba mirtinai sužaloti žmonės bei padaryta materialinės žalos.

► Nedirbirkite degioje aplinkoje.

■ Nesaugiai ant nuokalnės pastatyta vejamajam gali nuriedėti. Gali būti sužaloti žmonės ir padaryta materialinės žalos.

► Paleiskite vejamajam iš rankų tik tuomet, kai ji stovi ant lygaus paviršiaus ir negali nuriedėti.

■ Prie valdymo rankenos pritvirtinus daiktų, vejamajam gali apvirsti dėl papildomo svorio. Gali būti sužaloti žmonės ir padaryta materialinės žalos.

► Netvirtinkite prie valdymo rankenos jokių daiktų.

## ▲ PAVOJUS

■ Jei dirbama aplinkoje, kurioje yra elektros laidų, peilis gali juos kliudyti ir pažeisti. Naudotojas gali būti sunkiai arba mirtinai sužalotas.

► Nedirbirkite aplinkoje, kurioje yra elektros laidų.

■ Dirbant per perkūniją naudotoją gali nutrenkti žaibas. Naudotojas gali būti sunkiai arba mirtinai sužalotas.

► Esant perkūnijai, nedirbirkite.

■ Dirbdamas per lietu naudotojas gali paslysti. Naudotojas gali būti sunkiai arba mirtinai sužalotas.

► Jei lyja, nedirbirkite.

## 4.9 Gabenimas

### ▲ ISPEJIMAS

■ Gabenama vejamajam gali apvirsti arba judėti. Gali būti sužaloti žmonės ir padaryta materialinės žalos.

► Išjunkite variklį.

► Palaukite, kol peilis nustos sukstis.



► Ištraukite uždegimo žvakės antgalį.

► Įtvirtinkite vejamajam įtempiamaisiais diržais, dirželiais arba tinklu ant tinkamos krovimo platformos, kad neapvirštų ir negalėtų pajudėti.

■ Veikiant varikliui gali įkaisti triukšmo slopintuvas ir pats variklis. Gabendamas naudotojas gali nusideginti.

► Vejamajam stūmimas.

■ Vejamajam sunki. Naudotojas vienas nešdamas vejamajam gali susižeisti.

► Mūvėkite darbinės pirštines.

► Vejamajam turi nešti du asmenys.

## 4.10 Laikymas

### ▲ ISPEJIMAS

■ Vaikai gali neatpažinti ir neįvertinti vejamajam keliamo pavojaus. Vaikai gali sunkiai susižeisti.

► Išjunkite variklį.

► Vejamajam laikykite vaikams nepasiekiamoje vietoje.

► Laikykite vejamajam švarioje ir sausoje vietoje.

■ Ant pagrindo su nuolydžiu laikoma vejamajam gali nuriedėti. Gali būti sužeidžiami žmonės ir padaroma materialinės žalos.

► Vejamajam laikykite tik ant lygaus pagrindo.

## 4.11 Valymas, techninė priežiūra ir remontas

### ▲ ISPEJIMAS

■ Jei valant, atliekant techninės priežiūros darbus arba remontuojant veikia variklis, gali būti

sunkiai arba mirtinai sužaloti žmonės bei padaryta materialinės žalos.

► Išjunkite variklį.



► Palaukite, kol peilis nustos sukstis.



► Ištraukite uždegimo žvakės antgalį.

- Veikiant varikliui gali įkaisti triukšmo slopintuvas ir pats variklis. Žmonės gali nusideginti.
  - Palaukite, kol triukšmo slopintuvas ir variklis atvės.
- Stiprūs plovikliai, valant naudojama vandens srovė arba smailūs daiktai gali pažeisti vejapjovę arba peilį. Netinkamai valant vejapjovę arba peilį, gali sutrikti konstrukcinių dalių ir saugos įtaisų veikimas. Gali būti sunkiai sužaloti žmonės.
  - Valykite vejapjovę ir peilį taip, kaip nurodyta šioje naudojimo instrukcijoje, **15.2**.
- Netinkamai atliekant vejapjovės arba peilio techninės priežiūros ar remonto darbus, gali sutrikti konstrukcinės dalių ir saugos įtaisų veikimas. Gali būti sunkiai arba mirtinai sužaloti žmonės.
  - Pakeiskite susidėvėjusias arba pažeistas dalis.
  - Jei reikia atlikti vejapjovės techninės priežiūros arba remonto darbus, kreipkitės į STIHL prekybos atstovą.
  - Atlikite peilio techninės priežiūros darbus, kaip nurodyta šioje naudojimo instrukcijoje.
- Valydamas peilį, atlikdamas jo techninės priežiūros arba remonto darbus, naudotojas gali įsipjauti į aštrias briaunas. Naudotojas gali būti sužalotas.
  - Mūvėkite darbinės pirštines iš atsparios medžiagos.
- Galandamas peilis gali įkaisti. Naudotojas gali nusideginti.
  - Palaukite, kol peilis atvės.
  - Mūvėkite darbinės pirštines iš atsparios medžiagos.

## 5 Vejapjovės paruošimas naudoti

### 5.1 Vejapjovės paruošimas naudoti

Kaskart prieš pradėdant dirbti reikia atlikti toliau pateiktus veiksmus:

- įsitikinkite, kad šios konstrukcinės dalys saugios eksploatuoti:
  - Vejapjovė, **4.6.1**.

– Peilis, **4.6.2**.

- Nuvalykite vejapjovę, **15.2**.
- Patikrinkite peilį, **10.2**.
- Variklio alyvos pripylimas, **6.1**.
- Užlenkite valdymo rankeną, **8.1**.
- Papildykite vejapjovę degalais, **7.1**.
- Nustatykite pjovimo aukštį, **11.2**.
- Patikrinkite valdymo elementus, **10.1**.
- Jei nepavyksta atlikti šių veiksmų, nenaudokite vejapjovės ir kreipkitės į STIHL prekybos atstovą.

## 6 Variklio alyvos pripylimas

### 6.1 Variklinės alyvos pripylimas

Variklio alyva sutepa ir aušina variklį.

Variklio alyvos specifikacijos ir pripildymo kiekiai nurodyti įrenginio naudojimo instrukcijoje.

#### PRANESIMAS

- Pristatomame įrenginyje variklio alyvos nėra. Vejapjovei gali pakenkti, jei įrenginys paleidžiamas be variklio alyvos arba kai jos per mažai.
  - Kaskart prieš paleisdami įrenginį, patikrinkite variklio alyvos lygį ir prireikus įpilkite.
- Variklio alyvą pilkite taip, kaip nurodyta šioje naudojimo instrukcijoje.

## 7 Vejapjovės pildymas degalais

### 7.1 Vejapjovės pildymas degalais

#### PRANESIMAS

- Jei į vejapjovę pripilama netinkamų degalų, vejapjovė gali būti sugadinama.
  - Vadovaukitės variklio naudojimo instrukcija.
- Išjunkite variklį.
- Pastatykite vejapjovę ant lygaus paviršiaus.
- Drėgna šluoste nuvalykite sritį aplink degalų bakelio dangtelį.

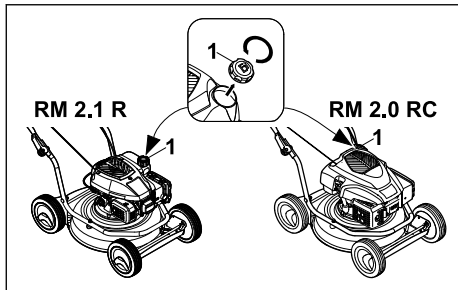

- ▶ Degalų bako dangtelį (1) sukite kryptimi prieš laikrodžio rodyklę tol, kol jis nusiims.
- ▶ Nuimkite degalų bakelio dangtelį (1).
- ▶ Degalus pilkite taip, kad iki degalų bako krašto liktų neužpildyta bent 15 mm.
- ▶ Uždėkite degalų bakelio dangtelį (1) ant degalų bakelio.
- ▶ Sukite degalų bakelio dangtelį (1) pagal laikrodžio rodyklę ir priveržkite ranka. Degalų bakelis uždarytas.

## 8 Vejapjovės nustatymas naudotojui

### 8.1 Valdymo rankenos užlenkimas

- ▶ Išjunkite variklį.
- ▶ Ištraukite uždegimo žvakės antgalį.
- ▶ Pastatykite vejapjovę ant lygaus paviršiaus.

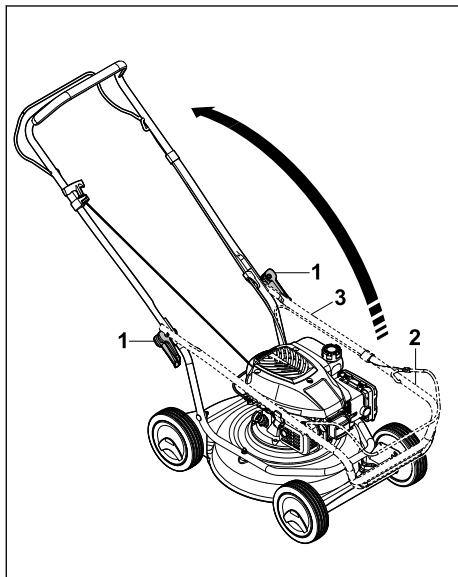

- ▶ Atidarykite greitojo įtempimo įtaisus (1), jeigu jie uždaryti.

- ▶ Atsargiai atlenkdami valdymo rankeną (2) įsitinkinkite, kad neprispaudėte lynų sistemos (3).
- ▶ Uždarykite greitojo įtempimo įtaisus (1). Valdymo rankena (2) yra tvirtai pritvirtinta prie vejapjovės.

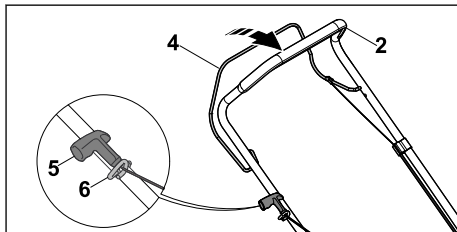

- ▶ Spauskite pjovimo režimo įjungimo rankeną (4) link valdymo rankenos (2) ir laikykite nuspaudę.
- ▶ Lėtai traukite paleidimo rankenėlę (5) trosu kreipiamosios (6) kryptimi.
- ▶ Užkabinkite paleidimo rankenėlę (5) už trosu kreipiamosios (6).
- ▶ Atleiskite pjovimo režimo įjungimo rankeną (4).
- ▶ Vėl įkiškite uždegimo žvakės antgalį.

### 8.2 Valdymo rankenos sulenkimas

Valdymo rankeną galite atlenkti, kad, gabendami ir laikydami įrenginį, sutaupytumėte vietos.

- ▶ Sustabdykite variklį.
- ▶ Ištraukite uždegimo žvakės antgalį;
- ▶ Pastatykite vejapjovę ant lygaus paviršiaus.
- ▶ Spauskite pjovimo režimo įjungimo rankeną link valdymo rankenos ir laikykite nuspaudę.
- ▶ Iškabinkite paleidimo rankenėlę iš lynų kreipiamosios ir lėtai traukite variklio kryptimi.
- ▶ Atleiskite pjovimo režimo įjungimo rankeną.
- ▶ Laikykite valdymo rankeną ir atleiskite žvaigždės formos rankenos veržles.
- ▶ Atlenkite į priekį valdymo rankeną.

## 9 Variklį įjungti ir išjungti

### 9.1 Įrenginio paleidimas

- ▶ Pastatykite vejapjovę ant lygaus paviršiaus.

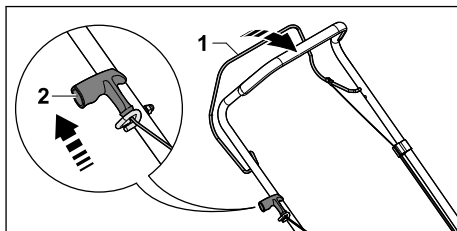

- ▶ Kaire ranka spauskite pjovimo režimo jungimo rankeną (1) link valdymo rankenos ir laikykite nuspaudę.
- ▶ Dešinė ranka lėtai traukite paleidimo rankenėlę (2), kol aiškiai pajusite pasipriešinimą.
- ▶ Paleidimo rankenėlę (2) greitai traukite ir atleiskite tol, kol pasileis įrenginys.
- ▶ Jei įrenginys nepasileidžia, skaitykite įrenginio naudojimo instrukciją.

## 9.2 Variklio sustabdymas

- ▶ Pastatykite vejapjovę ant lygaus paviršiaus.
- ▶ Atleiskite pjovimo režimo jungimo rankeną. Variklis išsijungia.
- ▶ Pasitraukite iš naudotojo pozicijos.

## 10 Vejapjovės patikra

### 10.1 Valdymo elementų patikra



#### Pjovimo režimo jungimo rankena

- ▶ Sustabdykite įrenginį.
  - ▶ Traukite iki galo valdymo rankenos link pjovimo režimo jungimo rankeną ir vėl atleiskite.
  - ▶ Jei pjovimo režimo jungimo rankena sunkiai juda arba negrįžta į pradinę padėtį, nenaudokite vejapjovės ir kreipkitės į STIHL prekybos atstovą.
- Pjovimo režimo jungimo rankena sugedusi.

### 10.2 Peilio patikra

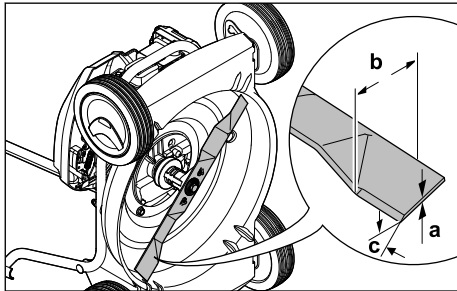
- ▶ Išjunkite variklį.
- ▶ Ištraukite uždegimo žvakės antgalį.
- ▶ Pakelkite vejapjovę,  15.1.



- ▶ Išmatuokite:
  - storį a,
  - plotį b,
  - galandimo kampą c.
- ▶ Jei per mažas mažiausias peilio storis ar plotis, peilį pakeiskite,  19.2.
- ▶ Jei neišlaikytas galandimo kampas, pagalškite peilį,  19.2.
- ▶ Iškilus neaiškumams, kreipkitės į STIHL prekybos atstovą.

## 11 Darbas vejapjovėje

### 11.1 Vejapjovės laikymas ir valdymas

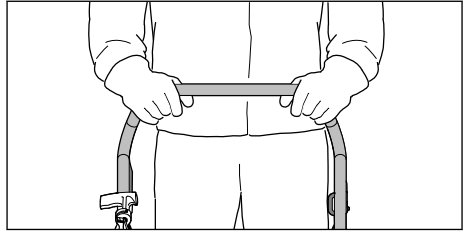

- ▶ Laikykite abiem rankomis valdymo rankeną taip, kad nykščiai ją apimtų.

### 11.2 Pjovimo aukščio nustatymas

Galima nustatyti 4 skirtingus pjovimo aukščius:

- 30 mm = 1 padėtis
- 50 mm = 2 padėtis
- 70 mm = 3 padėtis
- 85 mm = 4 padėtis

Pjovimo aukštis gale ir priekyje nustatomas atskirai. Pjovimo aukščio nustatymai priekyje ir gale turi sutapti.

#### Pjovimo aukščio nustatymas gale

- ▶ Išjunkite variklį. Peilis turi nesisukti.
- ▶ Pastatykite vejapjovę ant lygaus paviršiaus.

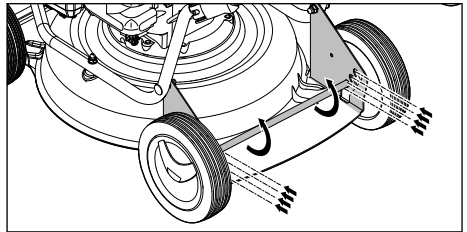

- ▶ Galinę ašį spauskite žemyn. Galinė ašis atlaisvinta ir gali būti reguliuojama.
- ▶ Nustatykite galinę ašį kairėje ir dešinėje į pageidaujama padėtį.

#### Pjovimo aukščio priekyje nustatymas

- ▶ Išjunkite variklį. Peilis turi nesisukti.
- ▶ Pastatykite vejapjovę ant lygaus paviršiaus.

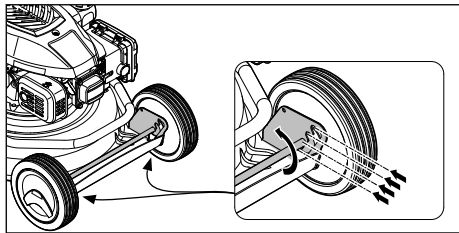

- ▶ Priekinę ašį spauskite žemyn. Priekinė ašis atlaisvinta ir gali būti reguliuojama.
- ▶ Nustatykite priekinę ašį kairėje ir dešinėje į pageidaujamą padėtį.

### 11.3 Mulčiavimas

Mulčiavimo proceso metu oro srovė nupjautą žolę nupučia į peilių sritį. Čia žolė smulkiai supjaustoma ir vėl išpučiama ant nupjautos vejos. Nupjauta žolė lieka ant vejos, šiek tiek apipūva ir tampa natūralia trąša. Veja bus graži ir tanki, jei ją dažnai mulčiuosite ir neleisite peraugti. Norint tai užtikrinti, reikia nupjauti trečdajį žolės aukščio.

Gero mulčiavimo sąlygos

- Dažnumas: pavasarį (pagrindiniu augimo periodu) – ne rečiau nei 2 kartus per savaitę, vasarą ir rudenį – ne rečiau nei 1 kartą per savaitę.
- Jei įmanoma, pjaukite sausą veją.
- Naudokite gerai išgalštus pjovimo peilius.
- Pasirinkite nedidelį stūmimo greitį.
- Keiskite pjovimo kryptį ir atkreipkite dėmesį į vieną kitą dengiančias pjovimo atkarpas.
- Įtin aukštą žolę visada pjaukite palaipsniui.

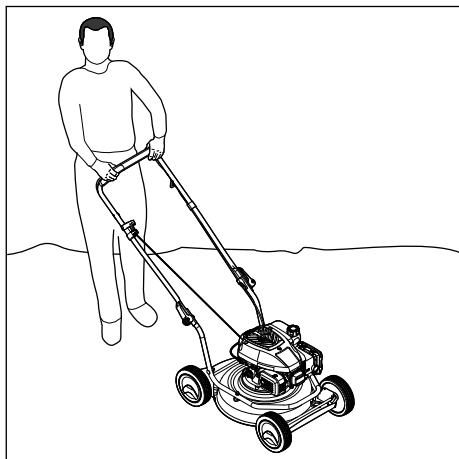

- ▶ Lėtai stumkite veją į priekį kontroliuodami jos judėjimą.

## 12 Po darbo

### 12.1 Baigus dirbti

- ▶ Sustabdykite variklį.
- ▶ Jei veją šlapia, nusausinkite ją.
- ▶ Nuvalykite veją.

## 13 Pernešimas

### 13.1 Veją gabenimas

- ▶ Išjunkite variklį. Peilis turi nesisukti.
- ▶ Ištraukite uždegimo žvakės antgalį.

#### Veją stūmimas

- ▶ Lėtai stumkite veją į priekį kontroliuodami jos judėjimą.

#### Veją nešimas

- ▶ Mūvėkite darbinės pirštines iš atsparios medžiagos.

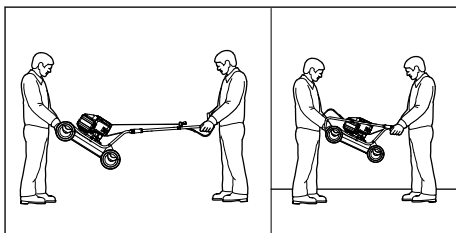

- ▶ Jei veją nešama su atlenkta valdymo rankena,
  - ▶ vienas asmuo turi laikyti veją korpuso priekyje abiem rankomis, kitas asmuo – abiem rankomis už valdymo rankenos.
  - ▶ Pakelkite ir neškite veją dviese.
- ▶ Jei veją nešama su užlenkta valdymo rankena,
  - ▶ sulenkite valdymo rankeną,  8.2.
  - ▶ Vienas asmuo turi laikyti veją korpuso priekyje abiem rankomis, kitas asmuo – abiem rankomis už valdymo rankenos.
  - ▶ Pakelkite ir neškite veją dviese.

#### Veją gabenimas transporto priemonėje

- ▶ Įtvirtinkite pastatytą veją taip, kad ji neapvirstų ir nejudėtų.

## 14 sandėliuojate

### 14.1 Veją laikymas

- ▶ Išjunkite variklį ir leiskite jam atvėsti.
- ▶ Ištraukite uždegimo žvakės antgalį.

- ▶ Vejapjovę laikykite taip, kad atitiktų toliau pateiktus reikalavimus.
  - Laikykite vejapjovę vaikams nepasiekiamoje vietoje.
  - Vejapjovė švari ir sausa.
  - Vejapjovė negali apvirsti.
  - Vejapjovė negali judėti.

## 15 Valymas

### 15.1 Vejapjovės pastatymas

- ▶ Ištuštinkite degalų baką.  
Įrenginys išsijungia.
- ▶ Pastatykite vejapjovę ant lygaus paviršiaus.
- ▶ Nustatykite pjovimo aukštį į 1 padėtį,  11.2.

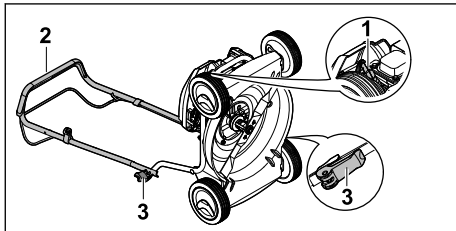

- ▶ Ištraukite uždegimo žvakės antgalį (1).
- ▶ Viena ranka laikykite valdymo rankeną (2) ir atidarykite greitojo įtempimo įtaisą (3).
- ▶ Valdymo rankeną (2) atlenkite atgal.
- ▶ Pastatykite vejapjovę į galą.

### 15.2 Vejapjovės valymas

- ▶ Sustabdykite variklį.
- ▶ Palaukite, kol vejapjovė atvės.
- ▶ Ištraukite uždegimo žvakės antgalį;
- ▶ Valykite vejapjovę drėgna šluoste.
- ▶ Nuvalykite teptuku ventilacijos angas.
- ▶ Pakelkite vejapjovę.
- ▶ Sritį aplink peilį ir patį peilį valykite medine lazdele, minkštu šepetėliu arba drėgna šluoste.

## 16 Priežiūra

### 16.1 Techninės priežiūros intervalai

Techninės priežiūros intervalai priklauso nuo aplinkos ir darbo sąlygų. STIHL rekomenduoja laikytis toliau pateiktų techninės priežiūros intervalų.

#### Variklis

- ▶ Variklio techninę priežiūrą atlikite taip, kaip nurodyta šioje naudojimo instrukcijoje.

#### Vejapjovė

- ▶ Kartą per metus paveskite vejapjovės patikros darbus atlikti STIHL prekybos atstovui.

## 16.2 Peilio išmontavimas ir įmontavimas

### 16.2.1 Peilio išmontavimas

- ▶ Išjunkite variklį.
- ▶ Ištraukite uždegimo žvakės antgalį.
- ▶ Pastatykite vejapjovę.

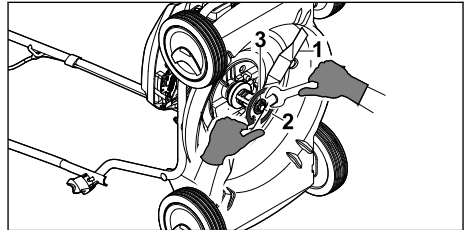

- ▶ Laikykite peilį (1).
- ▶ Išsukite varžtą (2) ir nuimkite kartu su poveržle (3).
- ▶ Nuimkite peilį (1).
- ▶ Išimkite varžtą (2) ir poveržlę (3).  
Sumontuodami peilį (1) naudokite naują varžtą ir poveržlę.

### 16.2.2 Peilio įmontavimas

- ▶ Išjunkite variklį.
- ▶ Ištraukite uždegimo žvakės antgalį.
- ▶ Pastatykite vejapjovę.

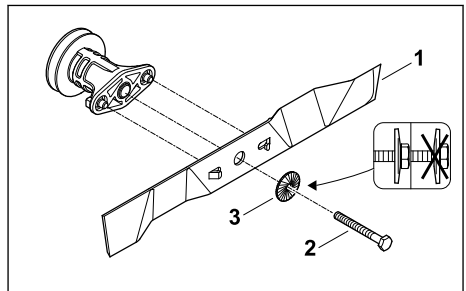

- ▶ Naują poveržlę (3) uždėkite ant naujo varžto (2).
- ▶ Užtepkite ant varžto (2) sriegio varžtų fiksavimo klijų „Loctite 243“.
- ▶ Taip uždėkite peilį (1), kad ant kontakcinio paviršiaus esantys nelygumai sukibtų su peilio (1) kiaurymėmis.
- ▶ Įsukite varžtą (2) kartu su poveržle (3).



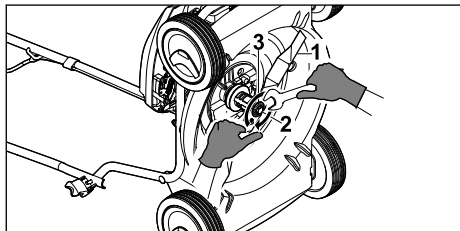

- ▶ Laikykite peilį (1).
- ▶ Priveržkite varžtą (2) 65 Nm priveržimo momentu.

## 16.3 Peilio galandimas ir balansavimas

Reikia nemažai pasipraktikuoti norint tinkamai pagalšti ir subalansuoti peilį.

STIHL rekomenduoja pavesti peilį pagalšti ir subalansuoti STIHL prekybos atstovui.



### ISPEJIMAS

- Peilio pjovimo briaunos aštrios. Naudotojas gali įsipjauti.
  - ▶ Mūvėkite darbinės pirštines iš atsparios medžiagos.

## 18 Gedimų šalinimas

### 18.1 Vejapjovės gedimų šalinimas

| Gedimas   | Priežastis  | Ką daryti?   |
|---|---|--|
| Įrenginys nepasileidžia.                            | Pjovimo režimo jungimo rankena nepaspausta.   | ▶ Įrenginį paleiskite taip, kaip nurodyta šioje naudojimo instrukcijoje.                         |
|   | Tuščias degalų bakas.   | ▶ Įpilkite į vejapjovę degalų.   |
|   | Užsikišo degalų vamzdelis.  | ▶ kreipkitės į STIHL prekybos atstovą.   |
|   | Kuras bako yra prastos kokybės, užterštas arba pasenęs.   | ▶ Naudoti šviežią, bešvinį, kokybišką benzina.   |
|   | Užterštas oro filtras.  | ▶ kreipkitės į STIHL prekybos atstovą.   |
|   | Uždegimo žvakės antgalis nuimtas nuo uždegimo žvakės arba aukštosios įtampos laidas blogai pritvirtintas prie antgalio. | ▶ užmaukite uždegimo žvakės antgalį.<br>▶ Patikrinti aukštosios įtampos laido ir kištuko jungtį. |
|   | Uždegimo žvakė aprūkusi, pažeista arba netinkamai nustatyta atstumas tarp elektrodų.                                    | ▶ Išvalyti arba pakeisti uždegimo žvakę.<br>▶ Sureguliuokite atstumą tarp elektrodų.             |
| Įrenginys sunkiai pasileidžia arba mažėja jo galia. | Per didelis peilio pasipriešinimas.   | ▶ Nustatykite didesnį pjovimo aukštį.<br>▶ Junkite įrenginį, kur žemesnė žolė.                   |
|   | Užsikišo vejapjovės korpusas.   | Nuvalykite vejapjovę.  |

- ▶ Sustabdykite variklį.
- ▶ ištraukite uždegimo žvakės antgalį;
- ▶ Pakelkite vejapjovę.
- ▶ Išmontuokite peilį.
- ▶ Pagaląskite peilį. Galąsdami išlaikykite tikslų galandimo kampą, peilį ataušinkite.  19.2. Galandamas peilis neturi pamėlynuoti.
- ▶ Įmontuokite peilį.
- ▶ Iškilus neaiškumų: kreipkitės į STIHL prekybos atstovą.

## 17 Remontas

### 17.1 Vejapjovės remontas

Naudotojas pats negali remontuoti vejapjovės ir peilio.

- ▶ Jei vejapjovė pažeista, nenaudokite vejapjovės ar peilio ir kreipkitės į STIHL prekybos atstovą.
- ▶ Jei nurodomieji užrašai nebeįskaitomi arba pažeisti, paveskite STIHL prekybos atstovui nurodomuosius užrašus pakeisti.

| Gedimas                      | Priežastis   | Ką daryti?  |
|------------------------------|--|---|
| Įrenginys stipriai įkaišęs.  | Nustatytas per mažas pjovimo aukštis arba stūmimo greitis yra per didelis.   | Pakoreguokite pjovimo aukštį arba pjaukite lėčiau.                                      |
|                              | Į degalų baką ir karbiuratorių pateko vandens arba karbiuratorius užsikimšo. | Ištuštinti degalų baką, išvalyti degalų vamzdelius ir karbiuratorių.                    |
|                              | Užterštas degalų bakas.  | kreipkitės į STIHL prekybos atstovą.  |
|                              | Užterštas oro filtras.   | kreipkitės į STIHL prekybos atstovą.  |
|                              | Aprūkusi uždegimo žvakė.   | Išvalyti arba pakeisti uždegimo žvakę.  |
|                              | Variklyje yra per mažai variklio alyvos.                                     | Variklio alyvą pilkite arba keiskite taip, kaip nurodyta šioje naudojimo instrukcijoje. |
| Vejapjovė stipriai vibruoja. | Nešvarios aušinimo briaunos.   | Nuvalykite vejapjovę.   |
|                              | Pažeistas peilis.  | peilį pakeiskite.   |
| Žolė nupjauinama nešvariai.  | Peilis netinkamai primontuotas.  | Įmontuokite peilį.  |
|                              | Atšipo arba susidėvėjo peilis.   | Pagaląskite arba pakeiskite peilį.  |

## 19 Techniniai daviniai

### 19.2 Peilis

#### 19.1 Vejapjovė STIHL RM 2.1 R, RM 2.0 RC

Variklio tipas:

- RM 2.1 R: STIHL EVC 200
- RM 2.0 RC: KOHLER HD675

Cilindro darbinis tūris:

- RM 2.1 R: 139 cm<sup>3</sup>
- RM 2.0 RC: 149 cm<sup>3</sup>

Galia:

- RM 2.1 R: 2,1 kW (2,8 AG), kai 2800/min
- RM 2.0 RC: 2,2 kW (3,0 AG), kai 2800/min

Sūkių skaičius:

- RM 2.1 R: 2800/min.
- RM 2.0 RC: 2800/min.

Maksimali degalų bakelio talpa:

- RM 2.1 R: 0,9 l
- RM 2.0 RC: 1,4 l

Svoris:

- RM 2.1 R: 24 kg
- RM 2.0 RC: 27 kg

Pjovimo plotis:

- RM 2.1 R: 46 cm
- RM 2.0 RC: 46 cm

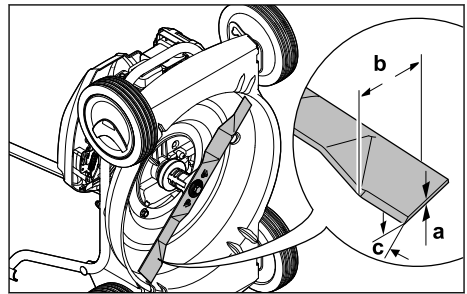

- Mažiausias storis a: 2,0 mm
- Mažiausias plotis b: 45 mm
- Galandimo kampas c: 30°

#### 19.3 Garso ir vibracijos vertės

##### RM 2.1 R

Koeficientinis garso slėgio lygio dydis – 2 dB(A).  
Koeficientinis garso galios lygio dydis – 1,4 dB(A). Koeficientinis vibracijos lygio dydis – 3,16 m/s<sup>2</sup>.

- Garso slėgio lygis  $L_{pA}$ , išmatuotas pagal 2006/42/EC: 79 dB(A)
- Garso galios lygis  $L_{WA}$ , išmatuotas pagal 2000/14/EC: 91 dB(A)
- Vibracijos vertė  $a_{hv}$ , išmatuota pagal EN 12096, valdymo rankena: 7,90 m/s<sup>2</sup>

##### RM 2.0 RC

Koeficientinis garso slėgio lygio dydis – 2 dB(A).  
Koeficientinis garso galios lygio dydis –

2,1 dB(A). Koefficientinis vibracijos lygio dydis – 2,20 m/s<sup>2</sup>.

- Garso slėgio lygis  $L_{pA}$ , išmatuotas pagal 2006/42/EC: 79 dB(A)
- Garso galios lygis  $L_{WA}$ , išmatuotas pagal 2000/14/EC: 91,3 dB(A)
- Vibracijos vertė  $a_{hv}$ , išmatuota pagal EN 12096, valdymo rankena: 4,40 m/s<sup>2</sup>

Informacija apie Darbdavių direktyvos 2002/44/EB dėl vibracijos vykdymą pateikta adresu: [www.stihl.com/vib](http://www.stihl.com/vib).

## 19.4 REACH

REACH pažymi ES potvarkį dėl registravimo, vertinimo ir chemikalų leistinas normas.

Informacijas apie atitikimą REACH potvarkiui (ES) Nr. rasite [www.stihl.com/reach](http://www.stihl.com/reach).

## 20 Atsarginės dalys ir priedai

### 20.1 Atsarginės dalys ir priedai

**STIHL** Šie simboliai žymi originalias STIHL atsargines dalis ir originalius STIHL priedus.

STIHL rekomenduoja naudoti originalias STIHL atsargines dalis ir originalius STIHL priedus.

Nors nuolat stebi rinką, STIHL negali įvertinti kitų gamintojų atsarginių dalių ir priedų patikimumo, saugos bei tinkamumo, todėl tokius naudojant, STIHL negali už juos garantuoti.

STIHL originalių atsarginių dalių ir STIHL originalių priedų galima įsigyti iš STIHL specializuoto prekybos atstovo.

### 20.2 Svarbios atsarginės dalys

Už žalą, padarytą kitiems asmenims ar jų turtui naudojant neleistinas konstrukcijas ar atsargines dalis, įmonė STIHL neprisiima jokios atsakomybės.

- Peilis: 6357 702 0102
- Peilio varžtas: 9008 319 9028
- Poveržlė: 0000 702 6600

## 21 Utilizavimas

### 21.1 Vejaplovės utilizavimas

Informaciją apie utilizavimą suteikia STIHL prekybos atstovas.

- Vejaplovę, peilius, benzina, variklio alyvą, priedus ir pakuotę reikia utilizuoti laikantis teisės aktų ir nekenkiant aplinkai.

## 22 ES- atitikties sertifikatas

### 22.1 Vejaplovė STIHL RM 2.1 R, RM 2.0 RC

„STIHL Tirol GmbH“  
Hans Peter Stihl-Straße 5  
6336 Langkampfen

Austrija

atsakingai pareiškia, kad

- konstrukcijos tipas: vejaplovė
- gamintojo ženklas: STIHL
- tipas: RM 2.1 R, RM 2.0 RC
- serijos numeris:
  - 6357

atitinka atitinkamas direktyvų 2000/14/EC, 2006/42/EC, 2014/30/EU ir 2011/65/EU nuostatas ir sukonstruotas bei pagamintas pagal šių, gamybos dieną galiojančių standartų, versijas: EN ISO 5395-1, EN ISO 5395-2, EN ISO 14982.

Dalyvaujančios notifikuotosios įstaigos pavadinimas ir adresas:

„TÜV Rheinland LGA Products GmbH“  
Tillystraße 2

D-90431 Nürnberg

Nustatant išmatuojamą ir garantuojamą garso galios lygį buvo laikomasi direktyvos 2000/14/EC VIII priedo.

Išmatuotas garso galios lygis:

- RM 2.1 R: 91 dB(A)
- RM 2.0 RC: 91,3 dB(A)

Garantuotas garso galios lygis:

- RM 2.1 R: 92 dB(A)
- RM 2.0 RC: 93 dB(A)

Techniniai dokumentai saugomi „STIHL Tirol GmbH“ produktų autorizavimo skyriuje.

Pagaminto metai ir įrenginio numeris nurodyti ant vejaplovės.

2020-01-02, Langkampfenas

„STIHL Tirol GmbH“

einantis pareigas



Matthias Fleischer, mokslinių tyrimų ir plėtros vadovas

einantis pareigas



Sven Zimmermann, kokybės vadovas

## 22.2 Didžiosios Britanijos importuotojas

ANDREAS STIHL Ltd.  
Stihl House  
Stanhope Road  
CAMBERLEY  
SURREY GU15 3YT  
Great Britain

### Съдържание

|    |  |     |
|----|--|-----|
| 1  | Предговор.....   | 316 |
| 2  | Информация относно настоящото Ръководството за употреба..... | 316 |
| 3  | Преглед на съдържанието.....                                 | 317 |
| 4  | Указания за безопасност.....                                 | 318 |
| 5  | Подготвяне на косачката за употреба.....                     | 323 |
| 6  | Пълнене на моторно масло.....                                | 323 |
| 7  | Зареждане на косачка.....                                    | 323 |
| 8  | Настройване на косачката за потребителя.....                 | 324 |
| 9  | Пускане в действие и изключване на двигателя.....            | 325 |
| 10 | Проверка на косачката.....                                   | 325 |
| 11 | Работа с косачката.....                                      | 326 |
| 12 | След работа.....   | 327 |
| 13 | Транспортиране.....  | 327 |
| 14 | Съхранение.....  | 327 |
| 15 | Почистване.....  | 327 |
| 16 | Поддръжка /обслужване.....                                   | 328 |
| 17 | Ремонт.....  | 329 |
| 18 | Отстраняване на неизправности.....                           | 329 |
| 19 | Технически данни.....  | 330 |
| 20 | Резервни части и принадлежности.....                         | 331 |
| 21 | Отстраняване /изхвърляне.....                                | 331 |
| 22 | Декларация на ЕС (EU) за съответствие.....                   | 331 |

### 1 Предговор

Уважаеми клиенти,

Радваме се, че сте избрали изделие на фирма STIHL. Ние разработваме и произвеждаме продукти с най-високо качество в съответствие с изискванията на нашите клиенти. Така се създават продукти, които се отличават с висока надеждност дори при изключително високо натоварване.

STIHL също така държи на най-високото ниво в обслужването. Сътрудниците в специализираните ни търговски обекти са готови да ви дадат компетентна консултация и съвети,

както и да поемат комплексно техническо обслужване на закупените от Вас апарати.

STIHL е категоричен привърженик на устойчивото и отговорно отношение към природата. Настоящото ръководство за употреба следва да Ви подпомогне в продължителното, сигурно и екологично използване на Вашия продукт на STIHL.

Благодарим Ви за доверието и Ви пожелаваме удоволствие от употребата на изделието от фирма STIHL.



Dr. Nikolas Stihl

**ВАЖНО! ПРОЧЕТЕТЕ ПРЕДИ УПОТРЕБА – И СЪХРАНЯВАЙТЕ.**

### 2 Информация относно настоящото Ръководството за употреба

#### 2.1 Приложими документи

Тази инструкция за експлоатация е оригинална инструкция за експлоатация от производителя по смисъла на Директива 2006/42/ЕС на Европейския парламент и на Съвета.

Приложими са местните правила по техника на безопасност.

- ▶ Прочетете, разберете добре и съхранявайте допълнителните към тази инструкция за експлоатация документи:
  - RM 2.1 R Инструкция за експлоатация на двигател STIHL EVC 200.2
  - RM 2.0 RC Инструкция за експлоатация на двигател KOHLER HD675

#### 2.2 Обозначение на предупредителни указания, които се срещат в текста

##### ОПАСНОСТ

- Това указание предупреждава за опасностите, които могат да доведат до тежки наранявания или до смърт.
  - ▶ Посочените мерки ще помогнат за предотвратяването на тежки наранявания или смърт.

**ПРЕДУПРЕЖДЕНИЕ**

- Това указание предупреждава за опасности, които могат да доведат до тежки наранявания или до **смърт**.
  - ▶ Посочените мерки ще помогнат за предотвратяването на тежки наранявания или смърт.

**УКАЗАНИЕ**

- Това указание предупреждава за опасности, които могат да доведат до материални щети.
  - ▶ Посочените мерки ще помогнат за предотвратяването на материални щети.

**2.3 Символи в текста**

Този символ насочва към глава от настоящото ръководство за употреба.

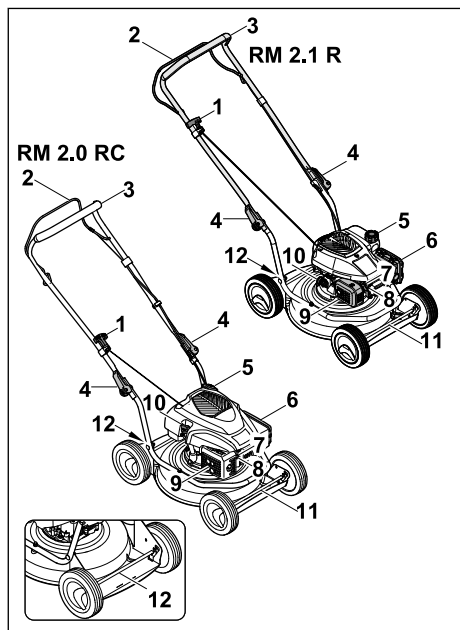
**3 Преглед на съдържанието****3.1 Косачка****1 Ръкохватка за стартиране**

Ръкохватката за стартиране служи за стартиране на двигателя.

**2 Превключващ лост за режима на косене**

Превключващият лост за режима на косене служи за стартиране и изключване на двигателя.

**3 Ръкохватка**

Ръкохватката служи за държане, управление и транспортиране на косачката.

**4 Бързозатегателно приспособление**

Бързозатегателните приспособления фиксират ръкохватката към косачката.

**5 Капачка на резервоара за гориво**

Капачката на резервоара за гориво затваря отвора за пълнене на бензин.

**6 Капак на филтъра**

Капакът на филтъра покрива въздушния филтър.

**7 Запалителна свещ**

Запалителната свещ запалва горивно-въздушната смес в двигателя.

**8 Накрайник на запалителната свещ**

Накрайникът на запалителната свещ свързва проводника на запалването със запалителната свещ.

**9 Шумозаглушител**

Шумозаглушителят намалява звуковите емисии на косачката.

**10 Тапа за моторно масло**

Тапата за моторно масло затваря отвора за пълнене на моторно масло.

**11 Настройка височината на косене отпред**

Настройката на височината на косене служи за регулиране на височината на косене.

**12 Настройка височината на косене отзад**

Настройката на височината на косене служи за регулиране на височината на косене.

**3.2 СИМВОЛИ**

Символите могат да бъдат върху косачката и означават следното:



Гарантирано ниво на шума съгласно Директива 2000/14/ЕС в dB(A), за да се направят звуковите емисии на продуктите сравними.



Този символ обозначава капачката на резервоара за гориво.



Този символ обозначава капачката на резервоара за моторно масло.

## 4 Указания за безопасност

### 4.1 Предупредителни символи

Предупредителните символи върху косачката означават следното:



Спазвайте указанията за безопасност и мерките, свързани с тях.



Прочетете, разберете добре и съхранявайте инструкцията за експлоатация.



Спазвайте указанията за безопасност относно изхвърлените от машината предмети и мерките, свързани с тях.



Не докосвайте въртящия се нож.



Изваждайте накрайника на запалителната свещ по време на транспортирането, съхранението, поддръжката или ремонта.



Спазвайте безопасното разстояние.

### 4.2 Употреба по предназначение

Косачката STIHL RM 2.1 R или RM 2.0 RC служи за косене на трева.

## ▲ ПРЕДУПРЕЖДЕНИЕ

- Ако не използвате косачката по предназначение, това може да доведе до сериозни телесни наранявания или смърт и материални щети.
  - ▶ Използвайте косачката, както е описано в тази инструкция за експлоатация и в инструкцията за експлоатация на двигателя.

### 4.3 Изисквания към потребителя

## ▲ ПРЕДУПРЕЖДЕНИЕ

- Потребителите без инструктаж не могат да разпознаят или преценят опасностите, възникващи от косачката. Потребителят или други лица могат да бъдат сериозно ранени или убити.
  - ▶ Прочетете, разберете добре и съхранявайте инструкцията за експлоатация.



- ▶ Ако косачката се дава на друг човек: продайте заедно с нея инструкцията за експлоатация на косачката и двигателя.
- ▶ Уверете се, че потребителят отговаря на следните изисквания:
  - Потребителят е отпочинал.
  - Потребителят има физическа, сетивна и психическа способност да обслужва косачката и да работи с нея. Ако потребителят има ограничена физическа, сетивна или психическа възможност за това, той трябва да работи под надзора и според указанията на отговорно лице.
  - Потребителят може да разпознае и прецени опасностите, свързани с косачката.
  - Потребителят е наясно, че е отговорен при възникнали злополуки и щети.
  - Потребителят е пълнолетен или е бил обучен за съответната професия според националните разпоредби и под съответния надзор.
  - Потребителят е получил инструкция от специализиран търговец на STIHL или квалифицирано лице, преди да използва косачката за първи път.
  - Потребителят не е под влияние на алкохол, лекарства или наркотици.
- ▶ Ако възникнат неясноти: обърнете се към специализиран търговец на STIHL.

### 4.4 Облекло и оборудване

## ▲ ПРЕДУПРЕЖДЕНИЕ

- По време на работа предмети могат бъдат изхвърлени с висока скорост. Потребителят може да бъде наранен.
  - ▶ Носете дълъг панталон от устойчива материя.
- По време на работа възниква шум. Шумът може да увреди слуха.
  - ▶ Носете средства за защита на слуха.
- По време на работата може да се вдигне прах. Вдишаният прах може да увреди Вашето здраве и да причини алергични реакции.
  - ▶ Ако се вдигне прах: носете маска за защита против прах.
- Неподходящото облекло може да се оплете в дървета, храсти или в косачката. Потребителите без подходящо облекло могат да бъдат сериозно наранени.
  - ▶ Носете плътно прилепнало облекло.
  - ▶ Махнете шаловете и бижутата.

- По време на почистването, поддръжката или транспорта потребителят може да влезе в контакт с ножа. Потребителят може да бъде наранен.
  - ▶ Носете предпазни ръкавици, изработени от устойчив материал.
  - ▶ Носете стабилни, затворени обувки с нехлъзгаща се подметка.
- Ако потребителят носи неподходящи обувки, той може да се подхлъзне. Потребителят може да бъде наранен.
- По време на заточването на ножовете могат да бъдат изхвърлени частици от материала. Потребителят може да бъде наранен.
  - ▶ Носете плътно прилягащи предпазни очила. Подходящите предпазни очила се тестват съгласно стандарт EN 166 или съгласно националните разпоредби и се предлагат със съответната маркировка в търговската мрежа.
  - ▶ Носете предпазни ръкавици, изработени от устойчив материал.

#### 4.5 Работна зона и среда

### ▲ ПРЕДУПРЕЖДЕНИЕ

- Външните лица, децата и животните не могат да разпознаят и преценят опасностите, свързани с косачката и изхвърляните от нея предмети. Външните лица, децата и животните могат да бъдат сериозно наранени и да възникнат имуществени щети.



- ▶ Не допускайте външни лица, деца и животни в района на работа с уреда.

- ▶ Поддържайте дистанция спрямо предмети.
- ▶ Не оставяйте косачката без надзор.
- ▶ Уверете се, че децата не могат да играят с косачката.
- Когато работи двигателят, от шумозаглушителя излизат горещи изгорели газове. Горещите изгорели газове може да запалят леснозапалими материали и да причинят пожари.
  - ▶ Дръжте струята изгорели газове надалеч от запалими материали.

#### 4.6 Състояние, съответстващо на изискванията за безопасност

##### 4.6.1 Косачка

Косачката е в безопасно състояние, ако следните условия са изпълнени:

- Косачката не е повредена.
- От косачката не изтича бензин.
- Капачката на резервоара за гориво е затворена.
- От косачката не изтича моторно масло.
- Капачката на резервоара за моторно масло е затворена.
- Косачката е чиста.
- Командните елементи функционират и нямат изменения.
- Ножът е правилно монтиран.
- Монтирани са оригинални принадлежности на STIHL за тази косачка.
- Принадлежностите са правилно монтирани.
- Пружинните механизми не са повредени и функционират.
- При отпускане на превключващия лост за режима на косене двигателят изгасва.



### ▲ ПРЕДУПРЕЖДЕНИЕ

- В небезопасно състояние компонентите може да не функционират правилно, съоръженията за безопасност може да не работят и може да изтича гориво. Има опасност от тежки наранявания или смърт.
  - ▶ Работете с косачка без неизправности.
  - ▶ Ако от косачката изтича бензин: не работете с косачката и потърсете помощ от специализиран търговец на STIHL.
  - ▶ Затворете капачката на резервоара за гориво.
  - ▶ Ако от косачката изтича моторно масло: не работете с косачката и потърсете помощ от специализиран търговец на STIHL.
  - ▶ Затворете капачката на резервоара за моторно масло.
  - ▶ Ако косачката е замърсена: Почистете косачката.
  - ▶ Не манипулирайте косачката и нейните механизми за безопасност.
  - ▶ Не извършвайте манипулации по косачката, които променят мощността или честотата на въртене на двигателя с вътрешно горене.
  - ▶ Ако командните елементи не функционират: не работете с косачката.

- ▶ Пружинните механизми може да отдадат съхранена енергия.
- ▶ Монтирайте оригинални принадлежности на STIHL за тази косачка.
- ▶ Монтирайте ножа така, както е описано в тази инструкция за експлоатация.
- ▶ Монтирайте принадлежностите, както е описано в тази инструкция за експлоатация или в инструкцията за експлоатация на принадлежностите.
- ▶ Не поставяйте предмети в отворите на косачката.
- ▶ Сменяйте износените или повредени указателни табели.
- ▶ Ако възникнат неясноти: обърнете се към специализиран търговец на STIHL.

#### 4.6.2 Нож

Ножът е в безопасно състояние, ако са изпълнени следните условия:

- Ножът и приставките са неповредени.
- Ножът не е деформиран.
- Ножът е правилно монтиран.
- Ножът е правилно заточен.
- Ножът няма неравности.
- Ножът е правилно балансиран.
- Минималната дебелина и минималната ширина на ножа са достатъчни,  19.2.
- Ъгълът на заточване е спазен,  19.2.

### ▲ ПРЕДУПРЕЖДЕНИЕ

- При небезопасно състояние части от ножа могат да се отделят и да бъдат изхвърлени. Има опасност от тежки наранявания.
  - ▶ Работете с неповреден нож и неповредени приставки.
  - ▶ Монтирайте ножа правилно.
  - ▶ Заточете ножа правилно.
  - ▶ Ако дебелината или ширината не достигат минимално допустимите стойности: Сменете ножовете.
  - ▶ Ножовете трябва да се балансират от специализиран търговец на STIHL.
  - ▶ Ако възникнат неясноти: обърнете се към специализиран търговец на STIHL.
- Вдишаните бензинови пари може да отровят хора.
  - ▶ Не вдишвайте бензинови пари.
  - ▶ Зареждайте с гориво на добре проветриво място.
- По време на работа косачката се нагрива. Бензинът се разширява и в резервоара за гориво може да се създаде свръхналягане. Ако капачката на резервоара за гориво бъде отворена, може да изпръска бензин. Излизащият бензин може да се запали. Потребителят може да бъде сериозно наранен.
  - ▶ Първо оставете косачката да изстине и след това отворете капачката на резервоара за гориво.
- Дрехи, които са в контакт с бензин, са леснозапалими. Това може да доведе до тежки наранявания или смърт и може да възникнат материални щети.
  - ▶ Ако дрехи влязат в контакт с бензин: преоблечете се.
- Бензинът може да е опасен за околната среда.
  - ▶ Не разливайте гориво.
  - ▶ Изхвърляйте бензина в съответствие с изискванията и природосъобразно.
- Ако бензинът влезе в контакт с кожата или очите, те може да се раздразнят.
  - ▶ Избягвайте контакт с бензин.
  - ▶ Ако има контакт с кожата: измийте засегнатите места по кожата обилно с вода и сапун.
  - ▶ Ако има контакт с очите: промийте очите най-малко за 15 минути обилно с вода и потърсете лекар.
- Запалителната уредба на косачката създава искри. Искрите могат да излязат навън и да причинят пожари и експлозии в

#### 4.7 Гориво и зареждане с гориво

### ▲ ПРЕДУПРЕЖДЕНИЕ

- Използваното гориво за тази косачка е бензин. Бензинът е силнозапалим. Ако бензинът влезе в контакт с открит огън или горещи предмети, може да причини пожари или експлозии. Това може да доведе до тежки наранявания или смърт и може да възникнат материални щети.



леснозапалима или експлозивна среда.

Това може да доведе до тежки наранявания или смърт и може да възникнат материални щети.

- ▶ Използвайте запалителни свещи, които са описани в инструкцията за експлоатация на двигателя.
- ▶ Завийте запалителната свещ и я затегнете добре.
- ▶ Поставете и притиснете добре накрайника на запалителната свещ.
- Ако косачката бъде заредена с бензин, който е неподходящ за двигателя, косачката може да се повреди.
  - ▶ Използвайте чист безоловен марков бензин.
  - ▶ Спазвайте предписанията в инструкцията за експлоатация на двигателя.

## 4.8 Работа

### ▲ ПРЕДУПРЕЖДЕНИЕ

- Ако потребителят не стартира двигателя правилно, може да загуби контрол над косачката. Потребителят може да се нарани сериозно.
  - ▶ Стартирайте двигателя така, както е описано в тази инструкция за експлоатация.
- Потребителят не може да продължи да работи концентрирано в определени ситуации. Потребителят може да се спъне, да падне и да се нарани сериозно.
  - ▶ Работете спокойно и обмислено.
  - ▶ Косете само при добра видимост. Ако осветеността и видимостта са лоши, не работете с косачката.
  - ▶ Управлявайте косачката сами.
  - ▶ Внимавайте за препятствия.
  - ▶ Не наклоняйте косачката.
  - ▶ Работете здраво стъпили на земята и поддържайте равновесие.
  - ▶ Ако се появят признаци на умора: направете почивка.
  - ▶ Ако косите по наклон: косете напречно на склона.
  - ▶ Не работете по склонове с наклон над 25° (46,6%).
  - ▶ Използвайте косачката с особено внимание, когато работите в близост до склонове, теренни ръбове, изкопи, сметища и диги.
  - ▶ Планирайте времето за работа така, че да избягвате по-високите натоварвания за по-продължителен период от време.

- Когато двигателят работи, се образуват изгорели газове. Вдишаните изгорели газове може да отровят хората.
  - ▶ Не вдишвайте изгорели газове.
  - ▶ Работете с косачката на добре вентрирувано място.
  - ▶ Ако възникнат гадене, главоболие, нарушения на зрението или слуха или световъртеж: прекратете работата и посетете лекар.
- Когато потребителят носи защита на слуха и двигателят работи, потребителят може да възприема и преценява шумовете ограничено.
  - ▶ Работете спокойно и обмислено.
- Косачката е оборудвана с механизъм за спиране на двигателя.
  - ▶ Двигателят и ножът се спират в рамките на 3 секунди след пускане на превключващия лост за режима на косене.
- Въртящият се нож може да пореже потребителя. Потребителят може да се нарани сериозно.



- ▶ Изтеглете накрайника на запалителната свещ.



- ▶ Не докосвайте въртящия се нож.
- ▶ Ако ножът е блокиран от предмет: Изключете двигателя. Едва след това отстранете предмета.

- Ако косачката започне да се държи различно или необичайно по време на работа, тя може да е в състояние, което не е безопасно. Има опасност от тежки наранявания и материални щети.
  - ▶ Прекратете работата и потърсете помощ от специализиран търговец на STIHL.
- По време на работа косачката може да причини вибрации.
  - ▶ Носете предпазни ръкавици.
  - ▶ Правете почивки.
  - ▶ Ако се появят признаци на проблем с кръвообращението: потърсете лекарска помощ.
- Огледайте площта за косене и внимавайте за препятствия. Ако по време на работа ножът удари чуждо тяло, той или части от него могат да бъдат изхвърлени с висока скорост. Има опасност от наранявания и материални щети.
  - ▶ Преди работа отстранете от работната зона чуждите тела, като камъни, пръчки, тел, играчки или други чужди тела. Обозначете скритите предмети, които не могат да се отстранят.



- Когато се отпусне превключващият лост за режима на косене, ножът продължава да се върти за кратко. Има опасност от тежки наранявания.



- ▶ Изчакайте, докато ножът спре да се върти.

- Ако въртящият се нож удари твърд предмет, може да се образуват искри. Искрите могат да причинят пожар в леснозапалима среда. Това може да доведе до тежки наранявания или смърт и може да възникнат материални щети.

- ▶ Не работете в леснозапалима среда.

- Ако косачката бъде паркирана върху наклонена повърхност, тя може неволно да се плъзне. Има опасност от наранявания и материални щети.

- ▶ Пускайте косачката само ако стои на равна повърхност и не може да се плъзне сама.

- Ако предмети са прикрепени към ръкохватката, допълнителното тегло може да доведе до преобръщане на косачката. Има опасност от наранявания и материални щети.

- ▶ Не прикрепяйте предмети към ръкохватката.

## ▲ ОПАСНОСТ

- Ако работата се извършва в близост до кабели, провеждащи напрежение, ножът може да влезе в контакт с тях и да ги повреди. За потребителя има опасност от тежки наранявания или смърт.

- ▶ Не работете в близост до кабели, провеждащи напрежение.

- Ако се работи при гръмотевична буря, потребителят може да бъде ударен от мълния. За потребителя има опасност от тежки наранявания или смърт.

- ▶ Ако има буря: не работете.

- Ако се работи при дъжд, потребителят може да се подхлъсне. За потребителя има опасност от тежки наранявания или смърт.

- ▶ Ако вали: не работете.

## 4.9 Транспортиране

### ▲ ПРЕДУПРЕЖДЕНИЕ

- По време на транспортиране косачката може да се преобърне или да се премести. Има опасност от наранявания и материални щети.

- ▶ Изключете двигателя.



- ▶ Изчакайте, докато ножът спре да се върти.



- ▶ Изтеглете накрайника на запалителната свещ.

- ▶ Подсигурете косачката с притягащи колани, ремъци или мрежа върху подходяща товарна платформа така, че да не се преобърне и да не може да се движи.

- След като двигателят е работил, шумозаглушителят и двигателят може да са горещи. Потребителят може да получи изгаряне при транспортиране.

- ▶ Бутайте косачката.

- Косачката е тежка. Ако потребителят носи косачката сам, той може да бъде наранен.

- ▶ Носете предпазни ръкавици.

- ▶ Носете косачката по двама.

## 4.10 Съхранение

### ▲ ПРЕДУПРЕЖДЕНИЕ

- Децата може да не разпознаят и преценят опасностите, свързани с косачката. Децата може да получат тежки наранявания.

- ▶ Изключете двигателя.

- ▶ Съхранявайте косачката на място, недостъпно за деца.

- ▶ Съхранявайте косачката чиста и суха.

- Ако косачката се съхранява върху наклонена повърхност, тя може неволно да се плъзне. Има опасност от наранявания и материални щети.

- ▶ Съхранявайте косачката само на равни площи.

## 4.11 Почистване, поддръжка и ремонт

### ▲ ПРЕДУПРЕЖДЕНИЕ

- Ако двигателят работи по време на почистване, поддръжка или ремонт, това може да доведе до сериозни телесни наранявания и материални щети.

- ▶ Изключете двигателя.



- ▶ Изчакайте, докато ножът спре да се върти.



- ▶ Изтеглете накрайника на запалителната свещ.

- След като двигателят е работил, шумозаглушителят и двигателят може да са горещи. Има опасност от изгаряния.
  - ▶ Изчакайте, докато шумозаглушителят и двигателят се охлаждат.
- Ако използвате силни почистващи препарати, почистване със струя вода или остри предмети, може да повредите косачката или ножа. Ако не почистите правилно косачката или ножа, компонентите няма да могат да функционират правилно и съоръженията за безопасност няма да работят. Има опасност от тежки наранявания.
  - ▶ Почистете косачката и ножа, както е описано в тази инструкция за експлоатация, **15.2.**
- Ако косачката или ножът не са поддържани или ремонтирани правилно, компонентите може да не функционират правилно и съоръженията за безопасност може да не работят. Има опасност от тежки наранявания или смърт.
  - ▶ Подменяйте износените или повредени части.
  - ▶ Ако косачката се нуждае от поддръжка или ремонт: обърнете се към специализиран търговец на STIHL.
  - ▶ Поддържайте ножовете така, както е описано в тази инструкция за експлоатация.
- По време на почистването, поддръжката или ремонта на ножа потребителят може да се пореже на острите режещи ръбове. Потребителят може се нарани.
  - ▶ Носете предпазни ръкавици, изработени от устойчив материал.
- По време на заточването ножът може да се нагрее. Потребителят може да получи изгаряне.
  - ▶ Изчакайте, докато ножът се охлади.
  - ▶ Носете предпазни ръкавици, изработени от устойчив материал.

## 5 Подготовка на косачката за употреба

### 5.1 Подготовка на косачката за употреба

Преди всяко начало на работа трябва да се изпълнят следните стъпки:

- ▶ Уверете се, че следните компоненти се намират в състояние, съобразено с изискванията за безопасност:
  - Косачка, **4.6.1.**
  - Нож, **4.6.2.**

- ▶ Почистете косачката, **15.2.**
- ▶ Проверете ножа, **10.2.**
- ▶ Напълнете моторно масло, **6.1.**
- ▶ Разгънете ръкохватката, **8.1.**
- ▶ Заредете косачката, **7.1.**
- ▶ Настройте височината на косене, **11.2.**
- ▶ Проверете командните елементи, **10.1.**
- ▶ Ако стъпките не могат да бъдат изпълнени: не използвайте косачката и потърсете помощ от специализиран търговец на STIHL.

## 6 Пълнене на моторно масло

### 6.1 Пълнене на моторно масло

Моторното масло смазва и охлажда двигателя.

Спецификацията на моторното масло и количеството за пълнене са посочени в инструкцията за експлоатация.

#### УКАЗАНИЕ

- При доставка на уреда няма налято моторно масло. Стартирането на двигателя без или с твърде малко моторно масло може да повреди косачката.
  - ▶ Преди всяко стартиране проверете нивото на моторно масло и при необходимост долейте моторно масло.
- ▶ Пълнете моторно масло така, както е описано в инструкцията за експлоатация на двигателя.

## 7 Зареждане на косачка

### 7.1 Зареждане на косачката

#### УКАЗАНИЕ

- Ако косачката не бъде заредена с подходящо гориво, тя може да се повреди.
  - ▶ Консултирайте се с инструкцията за експлоатация на двигателя.
- ▶ Изключете двигателя.
- ▶ Поставете косачката на равен терен.
- ▶ Почистете зоната около капачката на резервоара за гориво с влажна кърпа.

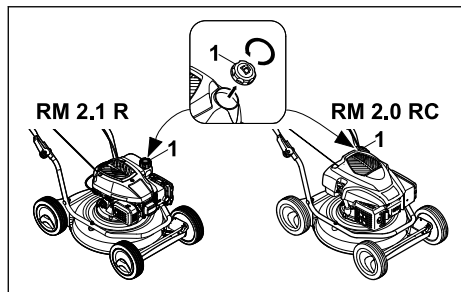

- ▶ Въртете капачката на резервоара за гориво (1) обратно на часовниковата стрелка, докато капачката на резервоара за гориво не може да бъде свалена.
- ▶ Свалете капачката на резервоара за гориво (1).
- ▶ Налейте гориво, така че да има свободни поне 15 мм до ръба на резервоара за гориво.
- ▶ Поставете капачката на резервоара за гориво (1) върху резервоара за гориво.
- ▶ Завийте капачката на резервоара за гориво (1) по посока на часовниковата стрелка и затегнете на ръка. Резервоарът за гориво е затворен.

## 8 Настройване на косачката за потребителя

### 8.1 Разгъване на ръкохватката

- ▶ Изключете двигателя.
- ▶ Изтеглете накрайника на запалителната свещ.
- ▶ Поставете косачката на равен терен.

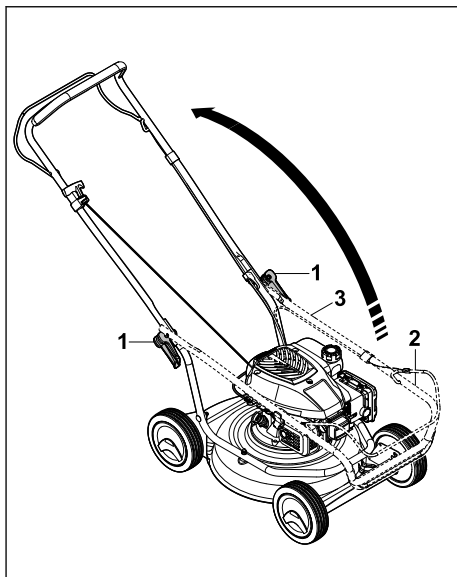

- ▶ Отворете бързозатегателните приспособления (1), ако са затворени.
- ▶ Внимателно отворете ръкохватката (2), като внимавате да не притиснете жилото (3).
- ▶ Затворете бързозатегателните приспособления (1). Ръкохватката (2) е здраво свързана с косачката.

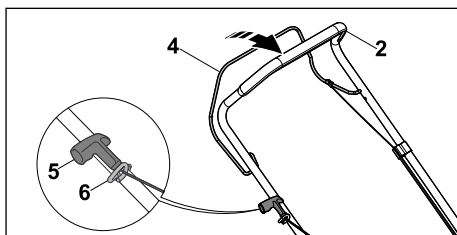

- ▶ Притиснете превключващия лост за режима на косене (4) към ръкохватката (2) и го задръжте натиснат.
- ▶ Бавно издърпайте ръкохватката за стартиране (5) в посока към водача на въжето (6).
- ▶ Закачете ръкохватката за стартиране (5) във водача на въжето (6).
- ▶ Отпуснете превключващия лост за режима на косене (4).
- ▶ Поставете обратно накрайника на запалителната свещ.

## 8.2 Сгъване на ръкохватката

За по-компактно транспортиране или съхранение ръкохватката може да се сгъва.

- ▶ Изключете двигателя.
- ▶ Изтеглете накрайника на запалителната свещ.
- ▶ Поставете косачката на равен терен.
- ▶ С лявата ръка притиснете превключващия лост за режима на косене към ръкохватката и го задръжте натиснат.
- ▶ Разкачете ръкохватката за стартиране от водача на въжето и я върнете бавно в посока към двигателя.
- ▶ Отпуснете превключващия лост за режима на косене.
- ▶ Задръжте ръкохватката и развийте дръжките с гайки.
- ▶ Сгънете ръкохватката напред.

## 9 Пускане в действие и изключване на двигателя

### 9.1 Стартиране на двигателя

- ▶ Поставете косачката на равен терен.

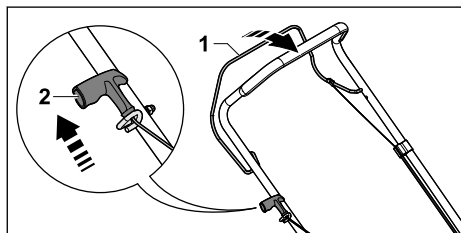

- ▶ С лявата ръка притиснете превключващия лост за режима на косене (1) към ръкохватката и го задръжте натиснат.
- ▶ Издърпайте бавно ръкохватката за стартиране (2) с дясната ръка, докато усетите съпротивление.
- ▶ Дърпайте ръкохватката за стартиране (2) бързо и я връщайте обратно, докато двигателят не заработи.
- ▶ Ако двигателят не стартира: консултирайте се с инструкцията за експлоатация на двигателя.

### 9.2 Изключване на двигателя

- ▶ Поставете косачката на равен терен.
- ▶ Отпуснете превключващия лост за режима на косене.  
Двигателят изгасва.
- ▶ Напуснете позицията за потребителя.

## 10 Проверка на косачката

### 10.1 Проверка на командните елементи

#### Превключващ лост за режима на косене

- ▶ Изключете двигателя.
  - ▶ Издърпайте превключващия лост за режима на косене изцяло по посока на ръкохватката и отново го отпуснете.
  - ▶ Ако превключващият лост за режима на косене е трудноподвижен или не се връща в изходна позиция: не използвайте косачката и потърсете помощ от специализиран търговец на STIHL.
- Превключващият лост за режима на косене е неизправен.

### 10.2 Проверка на ножа

- ▶ Изключете двигателя.
- ▶ Изтеглете накрайника на запалителната свещ.
- ▶ Изправете косачката, 15.1.

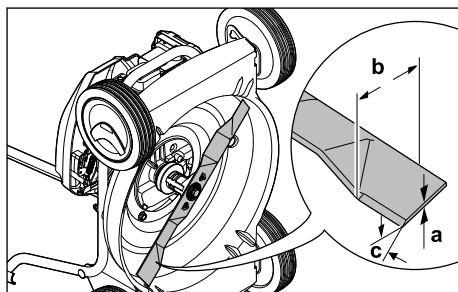

- ▶ Измерете следното:
  - Дебелина a
  - Ширина b
  - Ъгъл на заточване c
- ▶ Ако дебелината или ширината не достигат минимално допустимите стойности: сменете ножа, 19.2.
- ▶ Ако ъгълът на заточване не е спазен: заточете ножа, 19.2.
- ▶ Ако възникнат неясноти: обърнете се към специализиран търговец на STIHL.

## 11 Работа с косачката

### 11.1 Държане и водене на косачката

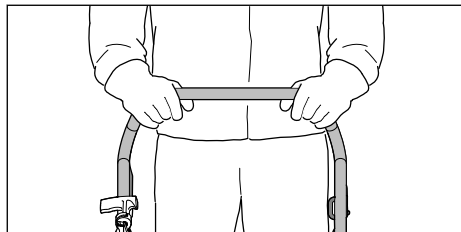

- ▶ Дръжте ръкохватката с две ръце така, че палците да я обхващат.

### 11.2 Настройване на височината на косене

Височината на косене може да бъде настроена на 4 степени:

- 30 мм = позиция 1
- 50 мм = позиция 2
- 70 мм = позиция 3
- 85 мм = позиция 4

Височината на косене се задава отделно отзад и отпред. Настройката на височината на косене трябва да е еднаква отзад и отпред.

#### Настройка на височината на косене отзад

- ▶ Изключете двигателя.
- ▶ Ножът не трябва да се върти.
- ▶ Поставете косачката на равен терен.

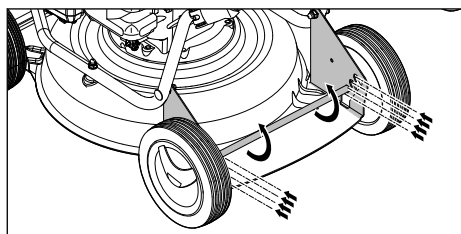

- ▶ Натиснете надолу задната ос. Задната ос се освобождава и може да се регулира.
- ▶ Поставете задната ос отляво и отдясно в желаната позиция.

#### Настройка на височината на косене отпред

- ▶ Изключете двигателя.
- ▶ Ножът не трябва да се върти.
- ▶ Поставете косачката на равен терен.

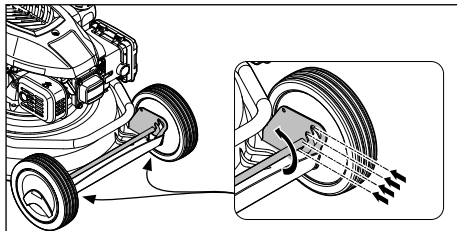

- ▶ Натиснете надолу предната ос. Предната ос се освобождава и може да се регулира.
- ▶ Поставете предната ос отляво и отдясно в желаната позиция.

### 11.3 Рекултивирание

При рекултивирането отрязаната трева се нарязва многократно посредством специално преминаване на въздушната струя в областта на ножа, след което се издухва обратно върху тревната площ. Окосената маса остава върху тревната площ, където леко изгнива и служи за естествена тор. Хубава и гъста тревна площ се постига чрез често рекултивирание, като трябва да се отрязва една трета от височината на тревата.

Условия за добър резултат при рекултивирание:

- Честота: през пролетта (основен период на растеж) поне 2 пъти седмично, през лятото и есента поне 1 път седмично.
- Работете по възможност при суха трева.
- Използвайте добре заточени режещи ножове.
- Избирайте ниска скорост на водене на косачката.
- Променяйте посоката на косене и внимавайте за припокриването на окосените ивици.
- Винаги обработвайте много високата трева на степени.

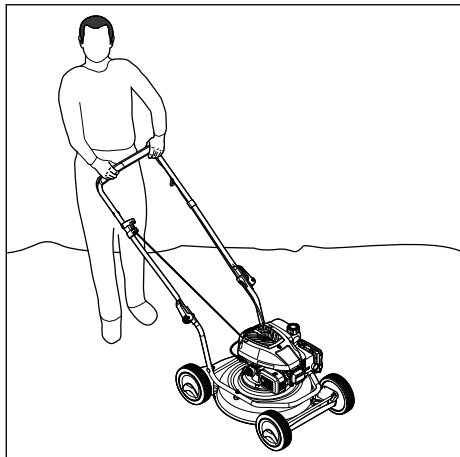

- ▶ Бутайте косачката напред бавно и контролирано.

## 12 След работа

### 12.1 След работа

- ▶ Изключете двигателя.
- ▶ Ако косачката е мокра: оставете косачката да изсъхне.
- ▶ Почистете косачката.

## 13 Транспортиране

### 13.1 Транспортиране на косачката

- ▶ Изключете двигателя.  
Ножът не трябва да се върти.
- ▶ Изтеглете накрайника на запалителната свещ.

#### Бутане на косачката

- ▶ Бутайте косачката напред бавно и контролирано.

#### Носене на косачката

- ▶ Носете предпазни ръкавици, изработени от устойчив материал.

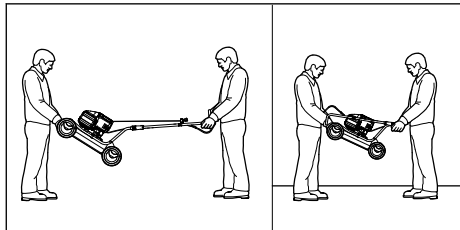

- ▶ Ако косачката се носи с разгъната ръкохватка:

- ▶ Един човек трябва да държи косачката с две ръце за корпуса отпред и друг да я държи с две ръце за ръкохватката.
- ▶ Повдигайте и носете косачката по двама.
- ▶ Ако косачката се носи със сгъната ръкохватка:
  - ▶ Сгънете ръкохватката,  8.2.
  - ▶ Един човек трябва да държи косачката с две ръце за корпуса отпред и друг да я държи с две ръце за ръкохватката.
  - ▶ Повдигайте и носете косачката по двама.

#### Транспортиране на косачката в превозно средство

- ▶ Закрепете косачката изправена така, че да не се преобърне и да не може да се движи.

## 14 Съхранение

### 14.1 Съхранение на косачката

- ▶ Изключете двигателя и го оставете да изстине.
- ▶ Изтеглете накрайника на запалителната свещ.
- ▶ Съхранявайте косачката така, че следните условия да са изпълнени:
  - Косачката да е на място, недостъпно за деца.
  - Косачката е чиста и суха.
  - Косачката да не може да се преобърне.
  - Косачката да не може да се плъзне.

## 15 Почистване

### 15.1 Изправяне на косачката

- ▶ Работете с косачката, докато резервоарът за гориво се изпразни.  
Двигателят изгасва.
- ▶ Поставете косачката на равен терен.
- ▶ Настройте височината на косене на позиция 1,  11.2.

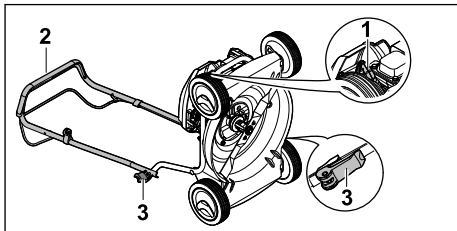

- ▶ Извадете накрайника на запалителната свещ (1).
- ▶ Задръжте ръкохватката (2) и отворете бързозатегателното приспособление (3).
- ▶ Поставете назад ръкохватката (2).

- ▶ Изправете косачката назад.

## 15.2 Почистване на косачката

- ▶ Изключете двигателя.
- ▶ Оставете косачката да изстине.
- ▶ Изтеглете накрайника на запалителната свещ.
- ▶ Почистете косачката с влажна кърпа.
- ▶ Почистете вентилационните отвори с четчица.
- ▶ Изправете косачката.
- ▶ Почистете областта около ножа и самия нож с дървена пръчка, мека четка или влажна кърпа.

## 16 Поддръжка /обслужване

### 16.1 Интервали за профилактика

Интервалите за профилактика зависят от условията на средата и от работните условия. STIHL препоръчва следните интервали за профилактика:

#### Двигател

- ▶ Поддържайте моторно масло така, както е посочено в инструкцията за експлоатация на двигателя.

#### Косачка

- ▶ Косачката трябва да се поддържа ежегодно от специализиран търговец на STIHL.

### 16.2 Демонтаж и монтаж на ножа

#### 16.2.1 Демонтаж на ножа

- ▶ Изключете двигателя.
- ▶ Изтеглете накрайника на запалителната свещ.
- ▶ Изправете косачката.

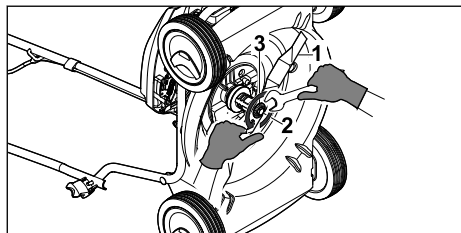

- ▶ Хванете ножа (1) здраво.
- ▶ Развийте болта (2) и го свалете заедно с шайбата (3).
- ▶ Свалете ножа (1).
- ▶ Изхвърлете болта (2) и шайбата (3). За монтирането на ножа (1) използвайте нови болт и шайба.

#### 16.2.2 Монтаж на ножа

- ▶ Изключете двигателя.
- ▶ Изтеглете накрайника на запалителната свещ.
- ▶ Изправете косачката.

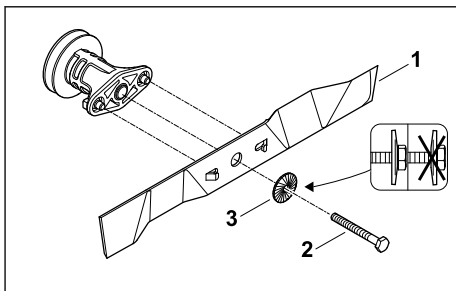

- ▶ Поставете новата шайба (3) върху новия болт (2).
- ▶ Нанесете осигурител за резби Loctite 243 върху резбата на болта (2).
- ▶ Поставете ножа (1) така, че издатините на повърхността за поставяне да попаднат в гнездата на ножа (1).
- ▶ Завийте болта (2) заедно с шайбата (3).

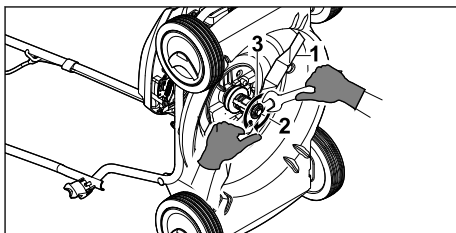

- ▶ Хванете ножа (1) здраво.
- ▶ Затегнете болта (2) с 65 Nm.

### 16.3 Заточване и балансиране на ножа

Необходима е много практика за правилното заточване и балансиране на ножа.

STIHL препоръчва ножът да се заточва и балансира от специализиран търговец на STIHL.



#### ПРЕДУПРЕЖДЕНИЕ

- Режещите ръбове на ножа са остри. Потребителят може да се пореже.
  - ▶ Носете предпазни ръкавици, изработени от устойчив материал.
- ▶ Изключете двигателя.
- ▶ Изтеглете накрайника на запалителната свещ.



- ▶ Изправете косачката.
- ▶ Демонтирайте ножа.
- ▶ Заточете ножа. При това спазвайте ъгъла на заточване и охладете ножа,  19.2. Ножът не трябва да посинява по време на заточването.
- ▶ Монтирайте ножа.
- ▶ Ако възникнат неясноти: обърнете се към специализиран търговец на STIHL.

сете помощ от специализиран търговец на STIHL.

- ▶ Ако указателните табели са нечетливи или повредени: указателните табели трябва да се сменят от специализиран търговец на STIHL.

## 17 Ремонт

### 17.1 Ремонт на косачката

Потребителят не може сам да поправа косачката и ножа.

- ▶ Ако косачката или ножът са повредени: не използвайте косачката или ножа и потър-

## 18 Отстраняване на неизправности

### 18.1 Отстраняване на неизправности по косачката

| Неизправност   | Причина  | Отстраняване  |
|--|--|---|
| Двигателят не пали.                                      | Превключващият лост за режима на косене не е натиснат.   | ▶ Стартирайте двигателя така, както е описано в тази инструкция за експлоатация.                          |
|  | Резервоарът за гориво е празен.  | ▶ Заредете косачката.   |
|  | Тръбопроводът за гориво е запушен.   | ▶ Обърнете се към специализиран търговец на STIHL.  |
|  | В резервоара има некачествено, замърсено старо гориво.   | ▶ Винаги използвайте свежо марково гориво безоловен бензин.   |
|  | Въздушният филтър е замърсен.  | ▶ Обърнете се към специализиран търговец на STIHL.  |
|  | Накрайникът на запалителната свещ е изваден от запалителната свещ или кабелът за запалване не е закрепен добре към накрайника. | ▶ Поставете накрайника на запалителната свещ.<br>▶ Проверете връзката между кабела за запалване и щекера. |
|  | Запалителната свещ е опушена, повредена или разстоянието между електродите е неправилно.                                       | ▶ Почистете или сменете запалителната свещ.<br>▶ Регулирайте разстоянието между електродите.              |
| Двигателят се стартира трудно или мощността му отслабва. | Съпротивлението при ножа е твърде голямо.  | ▶ Настройте по-голяма височина на косене.<br>▶ Стартирайте двигателя в по-ниска трева.                    |
|  | Корпусът на косачката е запушен.   | ▶ Почистете косачката.  |
|  | Височината на косене е настроена твърде ниско или скоростта на бутане е твърде голяма.   | ▶ Пригответе височината на косене или косете по-бавно.  |

| Неизправност              | Причина   | Отстраняване  |
|---------------------------|---|---|
| Двигателят загрява много. | В резервоара за гориво и карбуратора има вода или карбураторът е запушен. | Изпразнете резервоара за гориво, почистете тръбопровода за гориво и карбуратора.                          |
|                           | Резервоарът за гориво е замърсен.   | Обърнете се към специализиран търговец на STIHL.  |
|                           | Въздушният филтър е замърсен.   | Обърнете се към специализиран търговец на STIHL.  |
|                           | Запалителната свещ е опушена.   | Почистете или сменете запалителната свещ.   |
|                           | Твърде ниско ниво на моторното масло.                                     | Допълнете моторно масло или го сменете така, както е описано в инструкцията за експлоатация на двигателя. |
| Косачката вибрира силно.  | Охлаждащите ребра са замърсени.   | Почистете косачката.  |
|                           | Ножът е повреден.   | Сменете ножовете.   |
| Тревата не се коси добре. | Ножът не е монтиран правилно.   | Монтирайте ножа.  |
|                           | Ножът е тъп или износен.  | Заточете или сменете ножа.  |

## 19 Технически данни

### 19.2 Нож

#### 19.1 Косачка STIHL RM 2.1 R, RM 2.0 RC

Тип двигател:

- RM 2.1 R: STIHL EVC 200
- RM 2.0 RC: KOHLER HD675

Работен обем:

- RM 2.1 R: 139 см<sup>3</sup>
- RM 2.0 RC: 149 см<sup>3</sup>

Мощност:

- RM 2.1 R: 2,1 kW (2,8 PS) при 2800 об/мин
- RM 2.0 RC: 2,2 kW (3,0 PS) при 2800 об/мин

Обороти:

- RM 2.1 R: 2800/мин
- RM 2.0 RC: 2800/мин

Максимален обем на резервоара за гориво:

- RM 2.1 R: 0,9 л
- RM 2.0 RC: 1,4 л

Тегло:

- RM 2.1 R: 24 кг
- RM 2.0 RC: 27 кг

Ширина на косене:

- RM 2.1 R: 46 см
- RM 2.0 RC: 46 см

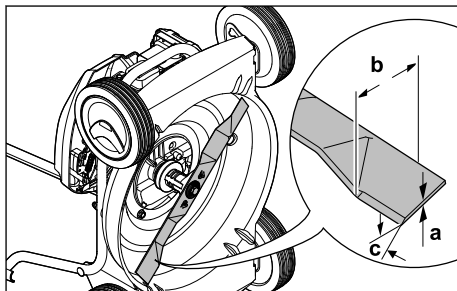

- Минимална дебелина a: 2,0 мм
- Минимална ширина b: 45 мм
- Ъгъл на заточване c: 30°

#### 19.3 Нива на шума и вибрациите

##### RM 2.1 R

Стойността K за нивото на шума възлиза на 2 dB(A). Стойността K за нивото на шума възлиза на 1,4 dB(A). Стойността K за нивото на вибрациите възлиза на 3,16 м/сек<sup>2</sup>.

- Ниво на шума  $L_{pA}$ , измерено според 2006/42/EC: 79 dB(A)
- Ниво на шума  $L_{wA}$ , измерено според 2000/14/EC: 91 dB(A)
- Ниво на вибрациите  $a_{hv}$ , измерено според EN 12096, ръкохватка: 7,90 м/сек<sup>2</sup>

## RM 2.0 RC

Стойността К за нивото на шума възлиза на 2 dB(A). Стойността К за нивото на шума възлиза на 2,1 dB(A). Стойността К за нивото на вибрациите възлиза на 2,20 м/с<sup>2</sup>.

- Ниво на шума L<sub>pA</sub>, измерено според 2006/42/EC: 79 dB(A)
- Ниво на шума L<sub>WA</sub>, измерено според 2000/14/EC: 91,3 dB(A)
- Ниво на вибрациите a<sub>hV</sub>, измерено според EN 12096, ръкохватка: 4,40 м/сек<sup>2</sup>

Информация за изпълнението на Директивата относно излагането на вибрации на работното място 2002/44/EC можете да откриете на адрес [www.stihl.com/vib](http://www.stihl.com/vib).

## 19.4 REACH

Съкращението "REACH" обозначава регламента на EG (Европ. общност) за регистриране, анализ и допустимост на химическите препарати.

Информацията за изпълнение на регламента REACH е посочена по-долу [www.stihl.com/reach](http://www.stihl.com/reach).

## 20 Резервни части и принадлежности

### 20.1 Резервни части и принадлежности

**STIHL** С тези символи се обозначават оригинални резервни части на STIHL и оригинални принадлежности на STIHL.

Фирма STIHL препоръчва да се използват оригинални резервни части и оригинални принадлежности на STIHL.

Резервните части и принадлежностите на други производители не могат да бъдат оценени от STIHL по отношение на надеждността, безопасността и пригодността им, въпреки продължаващото наблюдение на пазара и STIHL не може да гарантира използването им.

Оригинални резервни части и оригинални принадлежности на STIHL се предлагат от специализиран търговски обект на STIHL.

### 20.2 Важни резервни части

Фирмата STIHL не носи никаква отговорност за материални щети и физическо нараняване

на хора, които са възникнали вследствие на употребата на неразрешени приставки и резервни части.

- Нож: 6357 702 0102
- Болт на ножа: 9008 319 9028
- Шайба: 0000 702 6600

## 21 Отстраняване /изхвърляне

### 21.1 Изхвърляне на косачката

Информация за изхвърлянето можете да получите от специализиран търговец на STIHL.

- ▶ Изхвърлете косачката, ножа, бензина, моторното масло, принадлежностите и опаковките в съответствие с разпоредбите и по начин, щадящ околната среда.

## 22 Декларация на ЕС (EU) за съответствие

### 22.1 Косачка STIHL RM 2.1 R, RM 2.0 RC

STIHL Tirol GmbH  
Hans Peter Stihl-Straße 5  
6336 Langkampfen

Австрия

декларира, поемайки пълна отговорност, че

- Модел: Косачка
- Фабрична марка: STIHL
- Тип: RM 2.1 R, RM 2.0 RC
- Сериен номер:  
– 6357

отговаря на съответните разпоредби на Директивите 2000/14/EC, 2006/42/EC, 2014/30/EU и 2011/65/EU и е разработена и произведена в съответствие с актуалните към датата на производство версии на следните стандарти: EN ISO 5395-1, EN ISO 5395-2, EN ISO 14982.

Име и адрес на нотифицирания орган:  
TÜV Rheinland LGA Products GmbH  
Tillystraße 2

D-90431 Nürnberg  
За установяване на измереното и гарантираното ниво на шума беше приложена Директива 2000/14/EC, приложение VIII.

- Измерено ниво на шума:
- RM 2.1 R: 91 dB(A)
- RM 2.0 RC: 91,3 dB(A)
- Гарантирано ниво на шума:

română

- RM 2.1 R: 92 dB(A)
- RM 2.0 RC: 93 dB(A)

Техническата документация се съхранява при разрешителното на продукта на STIHL Tirol GmbH.

Годината на производство и машинният номер са посочени върху косачката.

Лангкампфен, 02.01.2020 г.

STIHL Tirol GmbH

По пълном.

Matthias Fleischer, завеждащ отдел „Изследователска дейност и разработка“

По пълном.

Sven Zimmermann, завеждащ отдел „Качество“

## 22.2 Вносител за Великобритания

ANDREAS STIHL Ltd.  
Stihl House  
Stanhope Road  
CAMBERLEY  
SURREY GU15 3YT  
Great Britain

## Cuprins

|    |  |     |
|----|--|-----|
| 1  | Prefață.....   | 332 |
| 2  | Informații referitoare la acest Manual de инструкции.....  | 332 |
| 3  | Cuprins.....   | 333 |
| 4  | Инструкции de siguranță.....                               | 334 |
| 5  | Прегătirea pentru funcționare a mașinii de tuns iarba..... | 339 |
| 6  | Umplerea cu ulei de motor.....                             | 339 |
| 7  | Алиментarea cu carburant a mașinii de tuns iarba.....      | 340 |
| 8  | Se reglează pentru utilizator mașина de tuns iarba.....    | 340 |
| 9  | Пomirea și oprirea motorului.....                          | 341 |
| 10 | Verificarea mașinii de tuns iarba.....                     | 341 |
| 11 | Lucrul cu mașина de tuns iarbă.....                        | 342 |
| 12 | După lucru.....  | 343 |
| 13 | Transportarea.....   | 343 |
| 14 | Stocarea.....  | 343 |
| 15 | Curățare.....  | 343 |

|    |                                    |     |
|----|------------------------------------|-----|
| 16 | Întreținere.....                   | 344 |
| 17 | Reparare.....                      | 344 |
| 18 | Depanare.....                      | 345 |
| 19 | Date tehnice.....                  | 346 |
| 20 | Piese de schimb și accesorii.....  | 346 |
| 21 | Eliminare.....                     | 347 |
| 22 | Declarație de conformitate EU..... | 347 |

## 1 Prefață

Stimată clientă, stimat client,

ne bucurăm că аți ales STIHL. Dezvoltăm și executăm produsele noastre în calitate de vârf, conform nevoilor clienților noștri. În felul acesta iau naștere produse de mare fiabilitate chiar și în condiții de solicitare extremă.

STIHL înseamnă calitate de vârf și în domeniul de service. Atelierele noastre de specialitate oferă consiliere și instrucțiuni competente, dar și o cuprinzătoare asistență tehnică.

Compania STIHL se angajează în mod expres să protejeze natura. Aceste instrucțiuni de utilizare sunt concepute pentru a vă ajuta la utilizarea sigură și ecologică a produsului dumneavoastră STIHL pe o durată lungă de exploatare.

Vă mulțumim pentru încredere și vă dorim multă bucurie la utilizarea produsului dumneavoastră STIHL.

Dr. Nikolas Stihl

**IMPORTANT! ÎNAINTE DE UTILIZARE, CITIȚI ȘI PĂSTRAȚI INSTRUCȚIUNILE.**

## 2 Informații referitoare la acest Manual de instrucțiuni

### 2.1 Documente aplicabile

Aceste instrucțiuni de utilizare reprezintă manualul de operare tradus din originalul în limba germană al producătorului, în sensul Directivei CE 2006/42/EC.

Se aplică prevederile de siguranță locale.

- ▶ În plus față de aceste instrucțiuni de utilizare, citiți, înțelegeți și păstrați următoarele documente:
  - RM 2.1 R Instrucțiuni de utilizare Motor STIHL EVC 200.2
  - RM 2.0 RC Instrucțiuni de utilizare Motor KOHLER HD675

## 2.2 Identificarea Notelor de avertizare din text

### ! PERICOL

- Această notă indică pericolele care au ca rezultat răni grave sau decese.
  - ▶ Măsurile specificate pot împiedica răni grave sau decesele.

### ! AVERTISMENT

- Această notă poate indica pericolele care au ca rezultat răni grave sau **decese**.
  - ▶ Măsurile specificate pot împiedica răni grave sau decesele.

### INDICAȚIE

- Această notă indică pericolele care pot avea ca rezultat avarierea bunurilor.
  - ▶ Măsurile specificate pot împiedica avarierea bunurilor.

## 2.3 Simboluri în text

 Acest simbol se referă la un capitol din aceste instrucțiuni de folosire.

## 3 Cuprins

### 3.1 Mașina de tuns iarba

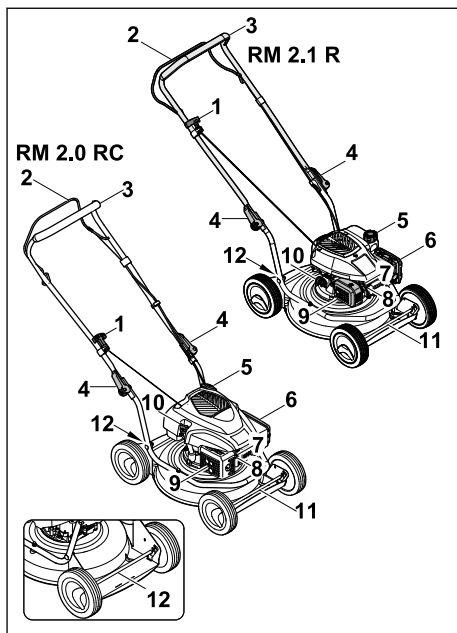

- 1 Mâner demaror**  
Mânerul demaror servește la pornirea motorului.
- 2 Manetă de cuplare a sistemului de tundere**  
Maneta de cuplare a sistemului de tundere servește la pornirea și oprirea motorului.
- 3 Ghidon**  
Ghidonul servește la prinderea, conducerea și transportul mașinii de tuns iarba.
- 4 Sisteme de strângere rapidă**  
Sistemele de strângere rapidă prind ferm ghidonul de mașina de tuns iarba.
- 5 Bușon rezervor carburant**  
Capacul rezervorului de carburant închide orificiul pentru umplerea benzinei.
- 6 Capac filtrului**  
Capacul filtrului acoperă filtrul de aer.
- 7 Bujie**  
Bujia aprinde amestecul de carburant cu aer în motor.
- 8 Fișă de bujie**  
Fișa de bujie conectează cablul de aprindere cu bujia.

**9 Amortizor de zgomot**

Amortizorul de zgomot reduce emisiile de zgomot ale mașinii de tuns iarba.

**10 Bușon pentru uleiul de motor**

Bușonul pentru uleiul de motor închide orificiul pentru umplerea cu ulei de motor.

**11 Sistem de reglare înălțime de tăiere față**

Sistemul de reglare a înălțimii de tăiere servește la reglarea înălțimii de tăiere dorite.

**12 Sistem de reglare înălțime de tăiere spate**

Sistemul de reglare a înălțimii de tăiere servește la reglarea înălțimii de tăiere dorite.

**3.2 Simboluri**

Simbolurile pot fi prezente pe mașina de tuns iarba și au următoarea semnificație:



Nivel maxim de putere acustică conform Directivei 2000/14/EC, în dB(A), pentru a face comparabile emisiile de zgomot ale produselor.



Acest simbol se referă la capacul rezervorului de carburant.



Acest simbol se referă la capacul pentru ulei de motor.

**4 Instrucțiuni de siguranță****4.1 Simboluri de avertizare**

Simbolurile de avertizare de pe mașina de tuns iarba au următoarea semnificație:



Țineți cont de indicațiile de siguranță și de măsurile acestora.



Citiți, înțelegeți și păstrați instrucțiunile de utilizare.



Țineți cont de indicațiile de siguranță cu privire la obiectele aruncate în sus și de măsurile acestora.



Nu atingeți cuțitul în timp ce se rotește.



Scoateți fișa de bujie în timpul transportului, păstrării, întreținerii sau reparării.



Mențineți distanța de siguranță.

**4.2 Utilizarea conform destinației**

Mașina de tuns iarba STIHL RM 2.1 R sau RM 2.0 RC servește la tunderea ierbii.

**⚠️ AVERTISMENT**

- Dacă mașina de tuns iarba nu este folosită conform destinației, persoanele pot fi rănite grav sau pot deceda, sau se pot înregistra daune materiale.
  - ▶ Utilizați mașina de tuns iarba așa cum este descris în aceste instrucțiuni de utilizare și în instrucțiunile de utilizare ale motorului.

**4.3 Cerințe pentru utilizator****⚠️ AVERTISMENT**

- Persoanele neinstruite nu pot recunoaște sau evalua pericolul generat de mașina de tuns iarba. Utilizatorii sau alte persoane pot fi rănite grav sau ucise.
  - ▶ Citiți, înțelegeți și păstrați instrucțiunile de utilizare.
- ▶ Dacă mașina de tuns iarba este împrumutată unei alte persoane: Oferiți totodată și instrucțiunile de utilizare ale mașinii de tuns iarba și al motorului.
- ▶ Asigurați-vă că utilizatorul îndeplinește următoarele cerințe:
  - Utilizatorul este odihnit.
  - Utilizatorul este apt din punct de vedere fizic, senzorial și mental, să opereze și să lucreze cu mașina de tuns iarba. Dacă utilizatorul este capabil din punct de vedere corporal, senzorial sau mental într-un mod limitat, acesta are voie să lucreze doar sub supravegherea sau după instruire din partea unei persoane responsabile.
  - Utilizatorul poate recunoaște și evalua pericolul pe care le prezintă mașina de tuns iarba.
  - Utilizatorul este conștient de faptul că răspunde pentru accidente și daune.
  - Utilizatorul este major sau utilizatorul este format conform reglementărilor naționale sub supraveghere.
  - Utilizatorul a fost instruit de către un distribuitor autorizat STIHL sau de o persoană calificată, înainte de a lucra cu mașina de tuns iarba pentru prima dată.
  - Utilizatorul nu este afectat de alcool, medicamente sau droguri.

- ▶ Dacă apar neclarități: Apelați la un distribuitor de specialitate STIHL.

#### 4.4 Îmbrăcăminte și dotare

### ▲ AVERTISMENT

- În timpul lucrului, pot fi aruncate în sus obiecte cu viteză mare. Utilizatorul poate fi rănit.
  - ▶ Purtați pantaloni lungi din material rezistent.
- În timpul lucrului se generează zgomot. Zgomotul poate să deterioreze auzului.
  - ▶ Purtați antifoane.
- În timpul lucrului poate fi agitat praf. Praful inhalat poate dăuna sănătății și poate să declanșeze reacții alergice.
  - ▶ Dacă se agită praf: Purtați o mască de protecție contra prafului.
- Îmbrăcăminte neadecvată se poate agăța de bucăți de lemn, bălării și de mașina de tuns iarba. Utilizatorii fără îmbrăcăminte adecvată pot fi răniți grav.
  - ▶ Purtați îmbrăcăminte strânsă pe corp.
  - ▶ Lăsați deoparte șalurile și bijuteriile.
- În timpul curățării, a întreținerii sau a transportului utilizatorul poate veni în contact cu cuțitul. Utilizatorul poate fi rănit.
  - ▶ Purtați mănuși de lucru din material rezistent.
  - ▶ Purtați încălțăminte solidă, închisă, cu talpă anti-alunecare.
- Dacă utilizatorul poartă încălțăminte nepotrivită, acesta poate să alunece. Utilizatorul poate fi rănit.
- În timpul ascuțirii cuțitului, pot fi aruncate în afară particule de material. Utilizatorul poate fi rănit.
  - ▶ Purtați ochelari de protecție bine strânși. Ochelarii de protecție adecvați sunt testați conform standardului EN 166 sau conform prevederilor naționale și pot fi obținuți din comerț cu marcajul corespunzător.
  - ▶ Purtați mănuși de lucru din material rezistent.

#### 4.5 Zona de lucru și mediul înconjurător

### ▲ AVERTISMENT

- Persoanele neimplicate, copiii și animalele nu pot recunoaște și nu pot evalua pericolele generate de o mașină de tuns iarba și de obiectele aruncate în sus. Persoanele neimplicate, copiii și animalele pot fi rănite grav și pot să apară daune materiale.



- ▶ Țineți persoanele neimplicate, copiii și animalele la distanță de zona de lucru.

- ▶ Mențineți distanța față de obiecte.
- ▶ Nu lăsați mașina de tuns iarba nesupravegheată.
- ▶ Asigurați-vă că copiii nu se joacă cu mașina de tuns iarba.
- Atunci când motorul rulează, din amortizorul de zgomot ies gaze de eșapament fierbinți. Gazele de eșapament fierbinți pot să aprindă materialele ușor inflamabile și pot să declanșeze incendii.
  - ▶ Țineți jetul de gaze de eșapament la distanță de materiale ușor inflamabile.

#### 4.6 Starea sigură în exploatare

##### 4.6.1 Mașina de tuns iarba

Mașina de tuns iarba este în stare sigură de funcționare, dacă sunt îndeplinite următoarele condiții:

- Mașina de tuns iarba nu este deteriorată.
- Nu iese benzină din mașina de tuns iarba.
- Închizătorul rezervorului de carburant este închis.
- Nu iese ulei de motor din mașina de tuns iarba.
- Închizătorul uleiului de motor este închis.
- Mașina de tuns iarba este curată.
- Elementele de operare funcționează și sunt nemodificate.
- Cuțitul este montat corect.
- Pe această mașină de tuns iarba sunt montate accesoriile originale STIHL.
- Accesoriile sunt montate corect.
- Mecanismele cu arcuri pretensionate nu sunt deteriorate și funcționează.
- La eliberarea manetei de cuplare a sistemului de tundere motorului se oprește.



### ▲ AVERTISMENT

- Dacă nu prezintă siguranță, componentele nu mai pot să funcționeze corect, echipamentele de siguranță sunt anulate și scapă carburant. Persoanele pot fi rănite grav sau ucise.
  - ▶ Folosiți mașina de tuns iarba numai dacă nu este deteriorată.
  - ▶ Dacă din mașina de tuns iarba curge benzină: Nu lucrați cu mașina de tuns iarba și apelați la un distribuitor de specialitate STIHL.
  - ▶ Închideți închizătorul rezervorului de carburant.

- ▶ Dacă din mașina de tuns iarba curge ulei de motor: Nu lucrați cu mașina de tuns iarba și apălați la un distribuitor de specialitate STIHL.
- ▶ Închideți închizătorul uleiului de motor.
- ▶ Dacă mașina de tuns iarba este murdară: Curățați mașina de tuns iarba.
- ▶ Nu umblați la sistemele de siguranță ale mașinii de tuns iarba.
- ▶ Nu efectuați intervenții asupra mașinii de tuns iarba, care modifică puterea sau turanța motorului cu ardere internă.
- ▶ Dacă elementele de operare nu funcționează: nu mai lucrați cu mașina de tuns iarba.
- ▶ Mecanismele cu arcuri pretensionate pot elibera energia acumulată.
- ▶ Montați accesoriile originale STIHL pe această mașină de tuns iarba.
- ▶ Cuțitul trebuie montat așa cum este descris în prezentele instrucțiuni de utilizare.
- ▶ Montați accesoriile așa cum este descris în aceste instrucțiuni de utilizare sau în instrucțiunile de utilizare al accesoriilor.
- ▶ Nu se introduc obiecte în orificiile mașinii de tuns iarba.
- ▶ Înlocuiți panourile cu indicații uzate sau deteriorate.
- ▶ Dacă apar neclarități: apălați la un distribuitor autorizat STIHL.

#### 4.6.2 Cuțitul

Cuțitul este în stare sigură de funcționare dacă sunt îndeplinite următoarele condiții:

- Cuțitul și accesoriile nu sunt deteriorate.
- Cuțitul nu este deformat.
- Cuțitul este montat corect.
- Cuțitul este ascuțit corect.
- Cuțitul este debavurat.
- Cuțitul este echilibrat corect.
- Grosimea minimă și lățimea minimă a cuțitului nu au scăzut sub limita admisă,  19.2.
- Unghiul de ascuțire a fost respectat,  19.2.

### ▲ AVERTISMENT

- Dacă starea tehnică nu prezintă siguranță bucăți din cuțit se pot desprinde și pot fi aruncate în afară. Persoanele pot fi rănite grav.
  - ▶ Se va lucra numai cu un cuțit nedeteriorat și cu accesoriile nedeteriorate.
  - ▶ Se montează corect cuțitul.
  - ▶ Se ascute corect cuțitul.
  - ▶ Dacă grosimea minimă sau lățimea minimă au scăzut sub limita admisă: Se înlocuiește cuțitul.

- ▶ Se solicită echilibrarea cuțitului de către un distribuitor autorizat STIHL.
- ▶ Dacă apar neclarități: Apălați la un distribuitor de specialitate STIHL.

## 4.7 Carburantul și alimentarea

### ▲ AVERTISMENT

- Carburantul utilizat pentru această mașină de tuns iarba este benzina. Benzina este foarte inflamabilă. Dacă benzina ajunge în contact cu sursă de flacără deschisă sau obiecte fierbinți, aceasta poate să declanșeze incendii sau explozii. Persoanele pot fi rănite grav sau ucise și pot să apară daune materiale.
  - ▶ Protejați benzina de căldură puternică și foc.
  - ▶ Nu deversați benzină.
  - ▶ Dacă s-a deversat benzină: Ștergeți benzina cu o lavetă umedă și încercați să porniți doar atunci când toate piesele mașinii de tuns iarba sunt uscate.
  - ▶ Nu fumați.
  - ▶ Nu alimentați cu carburant în apropierea focului.
  - ▶ Înainte de alimentare, opriți motorul și lăsați să se răcească.
  - ▶ Dacă rezervorul trebuie să fie golit: Efectuați acest lucru în aer liber.
  - ▶ Porniți motorul la cel puțin 3 m față de locul alimentării.
  - ▶ Nu păstrați niciodată mașina de tuns iarba cu benzină în rezervor în interiorul unei clădiri.
- Vaporii de benzină inhalați pot să fie toxici pentru oameni.
  - ▶ Nu inhalați vapori de benzină.
  - ▶ Alimentați într-un loc bine aerisit.
- Mașina de tuns iarba se încălzește în timpul lucrului. Benzina se dilată, iar în rezervorul de carburant poate să apară suprapresiune. Dacă se deschide închizătorul rezervorului de carburant, poate să sară benzină. Benzina care sare se poate aprinde. Utilizatorul poate fi rănit grav.
  - ▶ Mai întâi lăsați mașina de tuns iarba să se răcească și apoi deschideți închizătorul rezervorului de carburant.
- Îmbrăcămintea care vine în contact cu benzina este ușor inflamabilă. Persoanele pot fi rănite grav sau ucise și pot să apară daune materiale.
  - ▶ Dacă îmbrăcămintea vine în contact cu benzină: Schimbați îmbrăcămintea.
- Benzina poate să pună în pericol medii înconjurător.



- ▶ Nu deversați carburant.
- ▶ Eliminați benzina la deșeuri conform prevederilor și în mod ecologic.
- Dacă intră benzina în contact cu pielea sau cu ochii, pielea sau ochii se pot irita.
  - ▶ Evitați contactul cu benzina.
  - ▶ Dacă are loc un contact cu pielea: Spălați zonele atinse ale pielii cu apă din abundență și săpun.
  - ▶ Dacă are loc un contact cu ochii: Clătiți ochii timp de cel puțin 15 minute cu apă din abundență și consultați un medic.
- Sistemul de aprindere al mașinii de tuns iarba produce scântei. Scântele pot să iasă spre exterior și să declanșeze incendii și explozii în medii ușor inflamabile și explozive. Persoanele pot fi rănite grav sau ucise și pot să apară daune materiale.
  - ▶ Utilizați bujiile descrise în instrucțiunile de utilizare ale motorului.
  - ▶ Înșurubați și strângeți ferm bujiile.
  - ▶ Apăsați ferm fișa de bujie.
- Dacă mașina de tuns iarba este alimentată cu benzină care nu este adecvată pentru motor, mașina de tuns iarba poate fi deteriorată.
  - ▶ A se utiliza benzină fără plumb, de marcă, proaspătă.
  - ▶ Țineți cont de specificațiile din instrucțiunile de utilizare al motorului.

## 4.8 Lucrul

### **▲ AVERTISMENT**

- Dacă utilizatorul nu pornește corect motorul, utilizatorul poate să piardă controlul asupra mașinii de tuns iarba. Utilizatorul poate fi rănit grav.
  - ▶ Porniți motorul așa cum este descris în instrucțiunile de utilizare.
- În anumite situații, utilizatorul nu mai poate lucra concentrat. Utilizatorul se poate împiedica, poate cădea sau chiar se poate răni grav.
  - ▶ Lucrați calm și cu precauție.
  - ▶ Tundeți iarba doar în condiții de vizibilitate bună. În cazul în care condițiile de lumină și de vizibilitate sunt slabe, nu lucrați cu mașina de tuns iarba.
  - ▶ Lucrați singur cu mașina de tuns iarba.
  - ▶ Atenție la obstacole.
  - ▶ Nu răsturnați mașina de tuns iarba.
  - ▶ Lucrați stând în picioare pe sol și mențineți echilibrul.
  - ▶ Dacă apar semne de oboseală: luați o pauză de lucru.
- Dacă lucrați pe o suprafață înclinată. Tundeți iarba perpendicular pe linia pantei.
- ▶ Nu lucrați pe pante cu o înclinare de peste 25° (46,6 %).
- ▶ Utilizați mașina de tuns iarba cu deosebită atenție când lucrați în apropierea pantelor, muchiilor de teren, șanțurilor, haldelor de gunoi și a digurilor.
- ▶ Planificați duratele lucrărilor astfel încât să evitați solicitările ridicate pe parcursul unor intervale mari de timp.
- Atunci când motorul rulează, sunt generate gaze de eșapament. Gazele de eșapament inhalate pot fi toxice pentru oameni.
  - ▶ Nu inhalați gazele de eșapament.
  - ▶ Lucrați cu mașina de tuns iarba într-un loc bine aerisit.
  - ▶ Dacă apar greață, dureri de cap, tulburări de vedere, tulburări de auz sau amețeală: încetați lucrul și adresați-vă unui medic.
- Dacă utilizatorul poartă antifoane și motorul rulează, utilizatorul poate percepe și evalua zgomotele în mod limitat.
  - ▶ Lucrați calm și cu precauție.
- Mașina de tuns iarba este echipată cu un dispozitiv de oprire a motorului.
  - ▶ Motorul și cuțitul se opresc în interval de 3 secunde, dacă eliberați maneta de cuplare pentru sistemul de tundere.
- Cuțitul care se rotește poate tăia utilizatorul. Utilizatorul poate fi rănit grav.
  - ▶ Scoateți fișa de bujie.



- ▶ Nu atingeți cuțitul în timp ce se rotește.
- ▶ Dacă cuțitul a fost blocat de un obiect: Oprirea motorului. Abia apoi înlăturați obiectul.

- Dacă mașina de tuns iarba se modifică în timpul lucrului sau se comportă neobișnuit, mașina de tuns iarba se poate afla într-o stare care nu prezintă siguranță. Persoanele pot fi rănite grav și pot să apară daune materiale.
  - ▶ Încetați lucrul și luați legătura cu un distribuitor autorizat STIHL.
- În timpul lucrului pot apărea vibrații din cauza mașinii de tuns iarba.
  - ▶ Se vor purta mănuși de lucru.
  - ▶ Luați pauze de lucru.
  - ▶ Dacă apar semne ale unei tulburări vasculare: adresați-vă unui medic.
- Inspectați vizual suprafața de tuns și identificați obstacolele. Dacă în timpul lucrului cuțitul dă de un obiect străin, acesta sau părți ale

acestua pot fi deteriorate și pot fi aruncate cu viteză mare în sus. Persoanele pot fi rănite și pot să apară daune materiale.



- ▶ Îndepărtați corpurile străine, ca de exemplu pietrele, bețele, sârmele, jucăriile sau alte corpuri străine din zona de lucru. Marcați obiectele ascunse, care nu pot fi înlăturate.

- După ce maneta de cuplare pentru regimul de tundere este eliberată, cuțitul se rotește în continuare pentru scurt timp. Persoanele pot fi rănite grav.



- ▶ Așteptați până când nu se mai rotește cuțitul.

- Dacă cuțitul care se rotește dă de un obiect dur, pot lua naștere scântei. În medii ambiante ușor inflamabile, scântele pot declanșa incendii. Persoanele pot fi rănite grav sau ucise și pot să apară daune materiale.
  - ▶ Nu lucrați în atmosfere ambiante ușor inflamabile.
- Dacă mașina de tuns iarba este oprită pe suprafețe înclinate, aceasta poate pleca singură în jos pe roți. Persoanele pot fi rănite și pot să apară daune materiale.
  - ▶ Nu dați drumul la mașina de tuns iarba, decât dacă aceasta se află pe o suprafață plană și nu poate pleca singură în jos pe roți.
- Dacă de ghidon se fixează obiecte, mașina de tuns iarba se poate răsturna din cauza greutății suplimentare. Persoanele pot fi rănite și pot să apară daune materiale.
  - ▶ Nu fixați obiecte de ghidon.

## ▲ PERICOL

- Dacă se lucrează în zone care sunt traversate de cabluri sub tensiune, cuțitul poate atinge cablurile sub tensiune și le poate deteriora. Utilizatorul poate fi rănit grav sau ucis.
  - ▶ Nu lucrați în apropierea cablurilor sub tensiune.
- Dacă se lucrează pe furtună, utilizatorul poate fi lovit de fulger. Utilizatorul poate fi rănit grav sau ucis.
  - ▶ Dacă este furtună: Nu lucrați.
- Dacă se lucrează pe timp de ploaie, utilizatorul poate să alunece. Utilizatorul poate fi rănit grav sau ucis.
  - ▶ Dacă plouă: Nu lucrați.

## 4.9 Transportul

### ▲ AVERTISMENT

- În timpul transportului mașina de tuns iarba se poate răsturna sau se poate mișca. Persoanele pot fi rănite și pot să apară daune materiale.

- ▶ Oprirea motorului.



- ▶ Așteptați până când nu se mai rotește cuțitul.



- ▶ Scoateți fișa de bujie.

- ▶ Asigurați mașina de tuns iarba pe o suprafață adecvată, cu chingi de prindere, curele sau o plasă, astfel încât aceasta să nu se răstoarne și să nu se poată mișca.
- După ce motorul a rulat, amortizorul de zgomot și motorul pot fi fierbinți. Utilizatorul se poate arde la transport.
  - ▶ Împingeți mașina de tuns iarba.
- Mașina de tuns iarba este grea. Dacă utilizatorul poartă singur pe sus mașina de tuns iarba, acesta poate fi accidentat grav.
  - ▶ Se vor purta mănuși de lucru.
  - ▶ Transportați mașina de tuns iarba câte doi.

## 4.10 Păstrarea

### ▲ AVERTISMENT

- Copiii nu pot recunoaște și nici evalua pericolul pe care le prezintă o mașină de tuns iarba. Copiii pot fi răniți grav.
  - ▶ Oprirea motorului.
  - ▶ Mașina de tuns iarba se va păstra în locuri inaccesibile copiilor.
  - ▶ Mașina de tuns iarba se va păstra la loc uscat și curat.
- Dacă mașina de tuns iarba este păstrată pe suprafețe înclinate, aceasta poate pleca singură în jos pe roți. Persoanele pot fi rănite și pot să apară daune materiale.
  - ▶ Poziționați mașina de tuns iarba numai pe suprafețe plane.

## 4.11 Curățarea, întreținerea și repararea

### ▲ AVERTISMENT

- Dacă în timpul curățării, întreținerii sau reparației motorul funcționează, există posibilitatea rănirii grave a persoanelor sau a decedului acestora și pot să apară daune materiale.

- ▶ Oprirea motorului.



- ▶ Așteptați până când nu se mai rotește cuțitul.



- ▶ Scoateți fișa de bujie.

- După ce motorul a rulat, amortizorul de zgomot și motorul pot fi fierbinți. Persoanele se pot arde.
  - ▶ Așteptați ca amortizorul de zgomot și motorul să se răcească.
- Detergenții puternici, curățarea cu un jet de apă sub presiune sau cu obiecte ascuțite pot deteriora mașina de tuns iarba sau cuțitul. Dacă mașina de tuns iarba sau cuțitul nu pot fi curățate corespunzător, unele componente ar putea să nu mai funcționeze corect iar dispozitivele de siguranță să nu mai fie eficiente. Persoanele pot fi rănite grav.
  - ▶ Curățați mașina de tuns iarba și cuțitul cum este descris în prezentele instrucțiuni de utilizare, **15.2**.
- Dacă mașina de tuns iarba sau cuțitul nu pot fi întreținute sau curățate corespunzător, unele componente ar putea să nu mai funcționeze corect iar dispozitivele de siguranță să nu mai fie eficiente. Persoanele pot fi rănite grav sau ucise.
  - ▶ Înlocuiți piesele uzate sau deteriorate.
  - ▶ Dacă mașina de tuns iarba trebuie întreținută sau reparată: apelați la un distribuitor autorizat STIHL.
  - ▶ Cuțitul trebuie întreținut așa cum este descris în prezentele instrucțiuni de utilizare.
- În timpul curățării, a întreținerii sau a reparațiilor cuțitului, utilizatorul se poate tăia în muchiile ascuțite. Utilizatorul poate fi rănit.
  - ▶ Purtați mănuși de lucru din material rezistent.
- În timpul ascuțirii cuțitului se poate încinge. Utilizatorul se poate arde.
  - ▶ Așteptați până se răcește cuțitul.
  - ▶ Purtați mănuși de lucru din material rezistent.

## 5 Pregătirea pentru funcționare a mașinii de tuns iarba

### 5.1 Pregătirea pentru funcționare a mașinii de tuns iarba

Înainte de fiecare începere a lucrului, trebuie să se efectueze următorii pași:

- ▶ Asigurați-vă că următoarele componente se află în stare sigură de funcționare:
  - Mașina de tuns iarba, **4.6.1**.
  - Cuțitul, **4.6.2**.
- ▶ Curățați mașina de tuns iarba, **15.2**.
- ▶ Verificați cuțitul, **10.2**.
- ▶ Umplerea uleiului de motor, **6.1**.
- ▶ Rabaterea în sus a ghidonului, **8.1**.
- ▶ Alimentați cu carburant a mașinii de tuns iarba, **7.1**.
- ▶ Reglați înălțimea de tăiere, **11.2**.
- ▶ Verificați elementele de comandă, **10.1**.
- ▶ Dacă pașii nu pot fi efectuați: Nu utilizați mașina de tuns iarba și luați legătura cu un distribuitor autorizat STIHL.

## 6 Umplerea cu ulei de motor

### 6.1 Umplerea uleiului de motor

Uleiul de motor lubrifică și răcește motorul.

Specificația uleiului de motor și cantitatea de umplere sunt indicate în instrucțiunile de utilizare al motorului.

#### INDICAȚIE

- La momentul livrării, nu este umplut ulei de motor. O pornire a motorului fără sau cu prea puțin ulei de motor poate deteriora mașina de tuns iarba.
  - ▶ Înainte de fiecare proces de pornire, verificați nivelul uleiului de motor și, la nevoie, completați cu ulei de motor.
- ▶ Umpleți uleiul de motor așa cum este descris în instrucțiunile de utilizare al motorului.

## 7 Alimentarea cu carburant a mașinii de tuns iarba

### 7.1 Alimentarea cu carburant a mașinii de tuns iarba

#### INDICAȚIE

- Dacă mașina de tuns iarba nu este alimentată cu carburantul adecvat, mașina de tuns iarba se poate deteriora.
  - ▶ urmați instrucțiunile de utilizare a motorului.
- ▶ Oprirea motorului.
- ▶ Poziționați mașina de tuns iarba pe o suprafață plană.
- ▶ Curățați zona din jurul bușonului rezervorului de carburant cu o lavetă umedă.

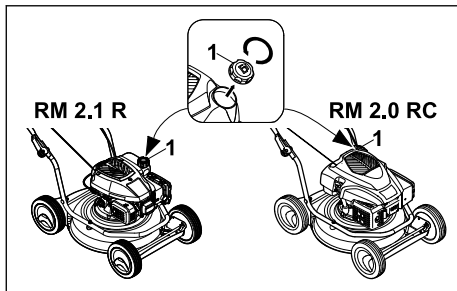

- ▶ Bușonul rezervorului de carburant (1) se rotește în sens antiorar până când se poate detașa.
- ▶ Scoateți bușonul rezervorului de carburant (1).
- ▶ Umpleți carburant astfel încât să rămână cel puțin 15 mm neumpluți până la marginea rezervorului de carburant.
- ▶ Așezați bușonul rezervorului de carburant (1) pe rezervorul de carburant.
- ▶ Rotiți bușonul rezervorului de carburant (1) în sens orar și strângeți bine cu mâna. Rezervorul de carburant este închis.

## 8 Se reglează pentru utilizator mașina de tuns iarba.

### 8.1 Desfacerea ghidonului

- ▶ Oprirea motorului.
- ▶ Scoateți fișa de bujie.
- ▶ Poziționați mașina de tuns iarba pe o suprafață plană.

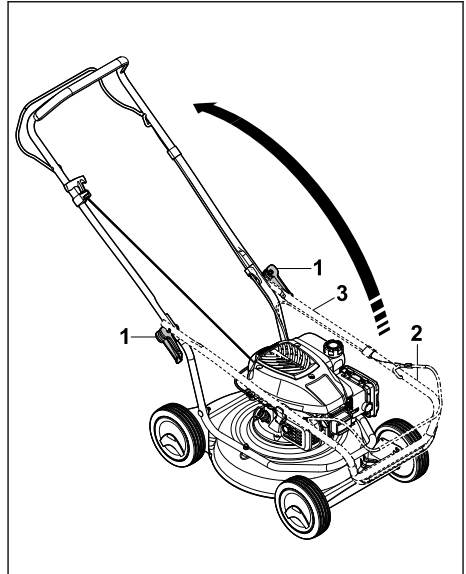

- ▶ Deschideți sistemele de strângere rapidă (1), dacă sunt închise.
- ▶ Se rabatează ghidonul (2) având grijă să nu se blocheze cablul (3).
- ▶ Închideți sistemul de strângere rapidă (1). Ghidonul (2) este solidar ferm cu mașina de tuns iarba.

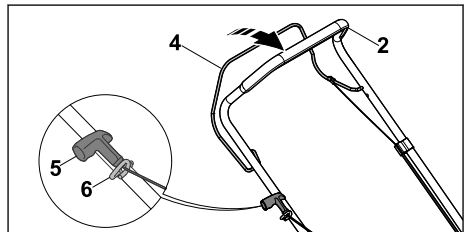

- ▶ Se apasă spre ghidonul (2) maneta de cuplare pentru regimul de tundere (4) și se menține apăsată.
- ▶ Se trage încet mânerul demaror (5) în direcția ghidajului de cablu (6).
- ▶ Se prinde mânerul demaror (5) în ghidajul de cablu (6).
- ▶ Se eliberează maneta de cuplare (4) a sistemului de tundere.
- ▶ Se reconectează fișa de bujie.

### 8.2 Strângerea ghidonului

Ghidonul poate fi rabătut pentru reducerea volumului ocupat pe timpul transportului și de depozitare.

- ▶ Opriți motorul.
- ▶ Scoateți fișa de bujie.
- ▶ Poziționați mașina de tuns iarba pe o suprafață plană.
- ▶ Se apasă spre ghidon maneta de cuplare pentru regimul de tundere și se menține apăsată.
- ▶ Se trage încet mânerul demaror în direcția ghidajului de cablu și se conduce ușor înapoi, în direcția motorului.
- ▶ Se eliberează maneta de cuplare a sistemului de tundere.
- ▶ Se ține ferm de ghidon și se slăbesc rozetele.
- ▶ Se rabate în față ghidonul.

## 9 Pornirea și oprirea motorului

### 9.1 Pornirea motorului

- ▶ Se așază mașina de tuns iarba pe o suprafață plană.

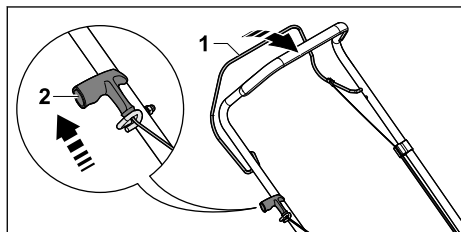

- ▶ Se apasă cu mâna stângă spre ghidon maneta de cuplare (1) pentru regimul de tundere și se menține apăsată.
- ▶ Se scoate mânerul demaror (2) încet cu mâna dreaptă până când se simte o rezistență.
- ▶ Se trage rapid mânerul demaror (2) și se lasă să revină în poziția inițială, până când motorul pornește.
- ▶ Dacă motorul nu pornește: Se consultă instrucțiunile de utilizare a motorului.

### 9.2 Oprirea motorului

- ▶ Poziționați mașina de tuns iarba pe o suprafață plană.
- ▶ Se eliberează maneta de cuplare a sistemului de tundere.  
Motorul se oprește.
- ▶ Părăsiți poziția de lucru.

## 10 Verificarea mașinii de tuns iarba

### 10.1 Verificarea elementelor de comandă



#### Manetă de cuplare pentru regim de tundere

- ▶ Se oprește motorul.
- ▶ Se trage complet în direcția ghidonului maneta de cuplare pentru regim de tundere și apoi se eliberează din nou.
- ▶ Dacă maneta de cuplare pentru regim de tundere se deplasează greu sau nu revine elastic în poziția inițială: Nu se va utiliza mașina de tuns iarba și se va lua legătura cu un distribuitor autorizat STIHL.  
Maneta de cuplare pentru regim de tundere este defectă.

### 10.2 Verificarea cuțitului

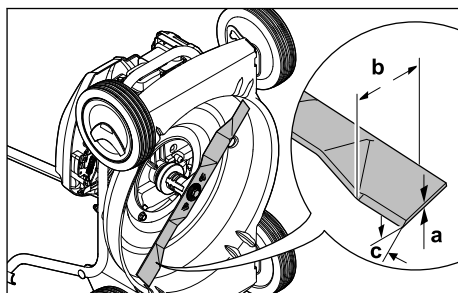
- ▶ Oprirea motorului.
- ▶ Scoateți fișa de bujie.
- ▶ Se ridică în picioare mașina de tuns iarba,  15.1.



- ▶ Se măsoară următoarele:
  - Grosimea cuțitului a
  - Lățimea b
  - Unghiul de ascuțire c
- ▶ Dacă grosimea minimă sau lățimea minimă au scăzut sub limita admisă: Se înlocuiește cuțitul,  19.2.
- ▶ Dacă unghiul de ascuțire nu a fost respectat: Se ascute cuțitul,  19.2.
- ▶ Dacă apar neclarități: apelați la un distribuitor autorizat STIHL.

## 11 Lucrul cu mașina de tuns iarbă

### 11.1 Ținerea și conducerea mașinii de tuns iarbă

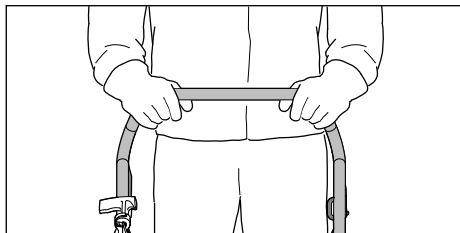

- ▶ Țineți bine ghidonul cu ambele mâini, astfel încât degetul mare să înconjoare ghidonul.

### 11.2 Reglarea înălțimii de tăiere

Se pot regla 4 înălțimi de tăiere:

- 30 mm = poziția 1
- 50 mm = poziția 2
- 70 mm = poziția 3
- 85 mm = poziția 4

Înălțimea de tăiere față și spate se reglează separat. Înălțimile de tăiere reglate la axa din față și la cea din spate trebuie să fie identice.

#### Reglarea înălțimii de tăiere spate

- ▶ Oprirea motorului.  
Cuțitul trebuie să nu se mai rotească.
- ▶ Poziționați mașina de tuns iarbă pe o suprafață plană.

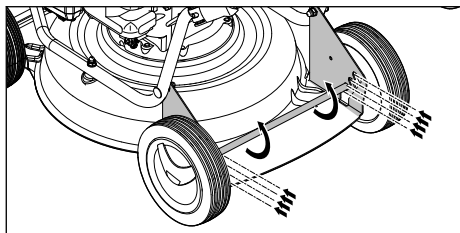

- ▶ Se apasă în jos axa spate.  
Axa spate este eliberată și poate fi reglată.
- ▶ Se aduc axa spate stânga și dreapta în poziția dorită.

#### Reglarea înălțimii de tăiere față

- ▶ Oprirea motorului.  
Cuțitul trebuie să nu se mai rotească.
- ▶ Poziționați mașina de tuns iarbă pe o suprafață plană.

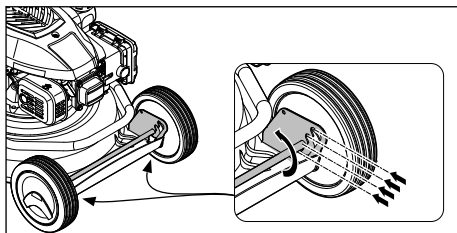

- ▶ Se apasă în jos axa față.  
Axa față este eliberată și poate fi reglată.
- ▶ Se aduc axa față stânga și dreapta în poziția dorită.

### 11.3 Răspândirea

La operația de răspândire, iarbă tunsă este mărunțită de mai multe ori în zona cuțitelor printr-o dirijare specială a curentului de aer, după care este suflată înapoi în brazda de iarbă. Materialul tăiat rămâne pe suprafața de gazon, unde putrezește cu ușurință și servește ca îngrășământ natural. Se poate obține un gazon frumos și des prin răspândire frecventă, cu o tăiere a unei treimi din înălțimea ierbii.

Condiții pentru o răspândire cu bune rezultate:

- Frecvența: Primăvara (perioada principală de creștere) cel puțin de 2 ori pe săptămână, iar vara și toamna cel puțin 1 dată pe săptămână.
- Lucrați pe cât posibil pe gazon uscat.
- Utilizați cuțite bine ascuțite.
- Alegeți o viteză de înaintare mică.
- Variați direcția de tundere și asigurați suprapunerea fășilor tunse.
- Tundeți gazonul foarte înalt numai prin mai multe treceri.

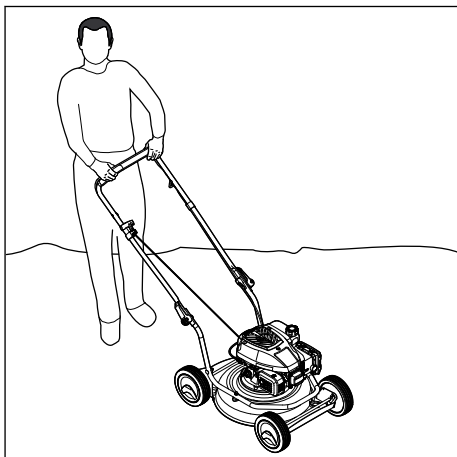

- ▶ Împingeți mașina de tuns iarba cu viteză mică înainte, în mod controlat.

## 12 După lucru

### 12.1 După terminarea lucrului

- ▶ Oprii motorul.
- ▶ Dacă mașina de tuns iarba este udă: Se lasă să se usuce mașina de tuns iarba.
- ▶ Curățați mașina de tuns iarba.

## 13 Transportarea

### 13.1 Transportul mașinii de tuns iarba

- ▶ Oprirea motorului.  
Cuțitul trebuie să nu se mai rotească.
- ▶ Scoateți fișa de bujie.

#### Împingerea mașinii de tuns iarba

- ▶ Împingeți mașina de tuns iarba cu viteză mică înainte, în mod controlat.

#### Purtarea mașinii de tuns iarba

- ▶ Purtați mănuși de lucru din material rezistent.

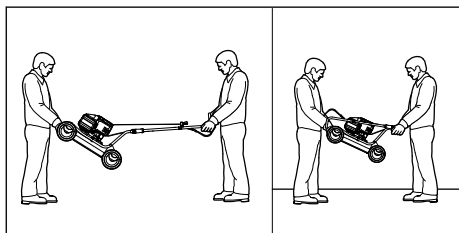

- ▶ Dacă purtați în doi mașina de tuns iarba cu ghidonul rabătut:
  - ▶ Mașina de tuns iarba se apucă cu ambele mâini de carcasa față de o persoană, iar o altă persoană trebuie să prindă cu ambele mâini de ghidon.
  - ▶ Mașina de tuns iarba se ridică și se transportă de către două persoane.
- ▶ Dacă purtați în doi mașina de tuns iarba cu ghidonul strâns:
  - ▶ Se strânge ghidonul, 8.2.
  - ▶ Mașina de tuns iarba se apucă cu ambele mâini de carcasa față de o persoană, iar o altă persoană trebuie să prindă cu ambele mâini de ghidon.
  - ▶ Mașina de tuns iarba se ridică și se transportă de către două persoane.

#### Transportul mașinii de tuns iarba cu un vehicul

- ▶ Asigurați mașina de tuns iarba în așa fel, încât aceasta să nu se răstoarne și să nu se poată mișca.

## 14 Stocarea

### 14.1 Păstrarea mașinii de tuns iarba

- ▶ Se oprește motorul și se lasă să se răcească.
- ▶ Scoateți fișa de bujie.
- ▶ Mașina de tuns iarba trebuie păstrată în așa fel, încât să fie îndeplinite următoarele condiții:
  - Mașina de tuns iarba nu se află în locuri accesibile copiilor.
  - Mașina de tuns iarba este curată și uscată.
  - Mașina de tuns iarba nu se poate răsturna.
  - Mașina de tuns iarba nu poate pleca pe roți.

## 15 Curățare

### 15.1 Ridicarea în picioare a mașinii de tuns iarba

- ▶ Goliți rezervorul de carburant.  
Motorul se oprește.
- ▶ Poziționați mașina de tuns iarba pe o suprafață plană.
- ▶ Se aduce reglajul înălțimii de tăiere pe poziția 1, 11.2.

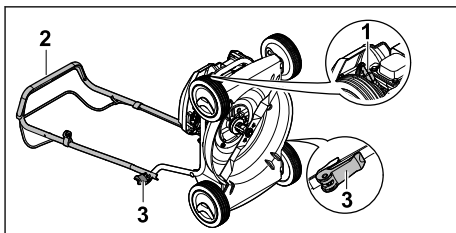

- ▶ Se scoate fișa de bujie (1).
- ▶ Se ține bine de ghidon (2) și se deschide sistemul de strângere rapidă (3).
- ▶ Se plasează spre spate ghidonul (2).
- ▶ Se ridică în picioare spre spate mașina de tuns iarba.

### 15.2 Curățarea mașinii de tuns iarba

- ▶ Oprii motorul.
- ▶ Lăsați mașina de tuns iarba să se răcească.
- ▶ Scoateți fișa de bujie.
- ▶ Se curăță mașina de tuns iarba cu o lavetă umedă.
- ▶ Curățați fanțele de aerisire cu o pensulă.
- ▶ Se ridică în picioare mașina de tuns iarba.
- ▶ Zona din jurul cuțitului și cuțitul se curăță cu o bucată de lemn, cu o perie moale sau cu o lavetă umedă.

## 16 Întreținere

### 16.1 Intervale de întreținere

Intervalele de întreținere depind de condițiile de mediu și de condițiile de lucru. STIHL recomandă următoarele intervale de întreținere:

#### Motor

- ▶ Întrețineți motorul așa cum este indicat în instrucțiunile de utilizare a motorului.

#### Mașina de tuns iarba

- ▶ Verificați anual mașina de tuns iarba de către un distribuitor autorizat STIHL.

### 16.2 Demontarea și montarea cuțitului

#### 16.2.1 Demontarea cuțitului

- ▶ Oprirea motorului.
- ▶ Scoateți fișa de bujie.
- ▶ Se ridică în picioare mașina de tuns iarba.

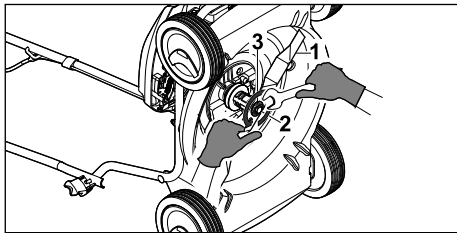

- ▶ Se ține bine de cuțit (1).
- ▶ Se deșurubează șurubul (2) și se scoate împreună cu șaiba (3).
- ▶ Se scoate cuțitul (1).
- ▶ Se elimină la deșeurii șurubul (2) și șaiba (3). Pentru montarea cuțitului (1) se vor folosi un șurub nou și o șaibă nouă.

#### 16.2.2 Montarea cuțitului

- ▶ Oprirea motorului.
- ▶ Scoateți fișa de bujie.
- ▶ Se ridică în picioare mașina de tuns iarba.

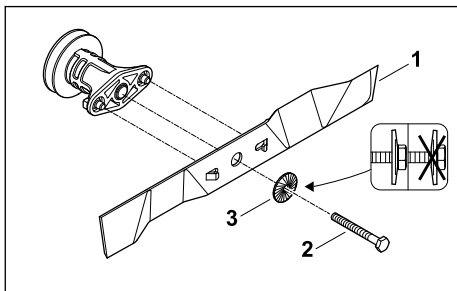

- ▶ Așezați noua șaibă (3) pe șurubul nou (2).

- ▶ Se aplică Loctite 243 pe filetul șurubului (2), ca asigurare împotriva deșurubării.
- ▶ Cuțitul (1) trebuie așezat în așa fel, încât ridicatorii de pe suprafața de așezare să intre în degajările de pe cuțit (1).
- ▶ Se înșurubează șurubul (2) împreună cu șaiba (3).

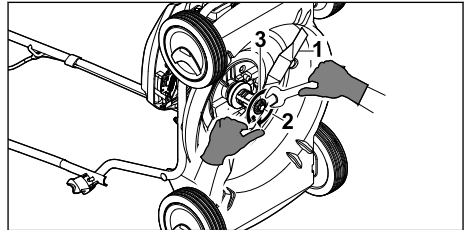

- ▶ Se ține bine de cuțit (1).
- ▶ Se strânge șurubul (2) cu un cuplu de 65 Nm.

### 16.3 Ascuțirea și echilibrarea cuțitului

Ascuțirea și echilibrarea corectă a cuțitului necesită multă experiență.

STIHL recomandă să se apeleze la un distribuitor autorizat STIHL pentru ascuțirea și echilibrarea cuțitului.



#### AVERTISMENT

- Muchiile tăietoare ale cuțitului sunt ascuțite. Utilizatorul se poate tăia.
    - ▶ Purtați mănuși de lucru din material rezistent.
- 
- ▶ Opriți motorul.
  - ▶ Scoateți fișa de bujie.
  - ▶ Se ridică în picioare mașina de tuns iarba.
  - ▶ Se demontează cuțitul.
  - ▶ Se ascute cuțitul. La această operație trebuie respectate unghiurile de ascuțire iar cuțitul trebuie lăsat să se răcească, 19.2. Cuțitul nu trebuie să devină albastru în timpul ascuțirii.
  - ▶ Se montează cuțitul.
  - ▶ Dacă apar neclarități: Apelați la un distribuitor de specialitate STIHL.

## 17 Reparare

### 17.1 Repararea mașinii de tuns iarba

Utilizatorul nu-și poate repara singur mașina de tuns iarba și cuțitul.



- ▶ Dacă mașina de tuns iarba sau cuțitul sunt deteriorate: Nu utilizați mașina de tuns iarba sau cuțitul și luați legătura cu un distribuitor autorizat STIHL.
- ▶ Dacă plăcuțele cu instrucțiuni sunt ilizibile sau deteriorate: Se solicită înlocuirea plăcuțelor cu

instrucțiuni de către un distribuitor autorizat STIHL.

## 18 Depanare

### 18.1 Remedierea defecțiunilor mașinii de tuns iarba

| Defecțiune   | Cauză  | Remediere  |
|--|--|--|
| Motorul nu poate fi pornit.                        | Maneta de cuplare a mecanismului de tundere nu este apăsată.                             | ▶ Porniți motorul așa cum este descris în instrucțiunile de utilizare.   |
|  | Rezervorul de carburant este gol.  | ▶ Alimentați cu carburant mașina de tuns iarba.  |
|  | Conducta de carburant este înfundată.  | ▶ Apelați la un distribuitor de specialitate STIHL.  |
|  | În rezervor se află carburant nepotrivit, contaminat sau învechit.                       | ▶ Utilizați benzină de marcă fără plumb, proaspătă.  |
|  | Filtrul de aer este murdar.  | ▶ Apelați la un distribuitor de specialitate STIHL.  |
|  | Fișa de bujie este desprinsă de la bujie sau cablul de aprindere este fixat rău la fișă. | ▶ Introduceți fișa de bujie.<br>▶ Verificați conexiunea dintre cablul de aprindere și fișă.                    |
|  | Bujia este acoperită cu funingine sau distanța dintre electrozi este greșită.            | ▶ Curățați sau înlocuiți bujia.<br>▶ Reglați distanța dintre electrozi.  |
|  | Cuțitul întâmpină rezistență prea mare.  | ▶ Reglați o înălțime de tăiere mai mare.<br>▶ Porniți motorul într-o iarbă mai scurtă.                         |
| Motorul pornește greu sau puterea motorului scade. | Carcasa mașinii de tuns iarba este înfundată.  | Curățați mașina de tuns iarba.   |
|  | Înălțimea de tăiere este reglată prea jos sau viteza de avans este prea mare.            | Adaptați înălțimea de tăiere sau tundeți la o viteză mai mică.   |
|  | Există apă în rezervorul de carburant și în carburator sau carburatorul este colmatat.   | Goliți rezervorul de carburant, curățați conducta de carburant și carburatorul.                                |
|  | Rezervorul de carburant este murdar.   | Apelați la un distribuitor de specialitate STIHL.  |
|  | Filtrul de aer este murdar.  | Apelați la un distribuitor de specialitate STIHL.  |
|  | Bujia este acoperită cu funingine.   | Curățați sau înlocuiți bujia.  |
| Motorul devine foarte fierbinte.                   | Nivelul de ulei de motor este prea mic.  | Completați cu ulei de motor sau înlocuiți-l așa cum este descris în instrucțiunile de utilizare ale motorului. |
|  | Aripioarele de răcire sunt murdare.  | Curățați mașina de tuns iarba.   |
| Mașina de tuns iarba vibrează puternic.            | Cuțitul este deteriorat.   | Se înlocuiește cuțitul.  |
|  | Cuțitul este montat incorect.  | Se montează cuțitul.   |

| Defecțiune                    | Cauză                        | Remediere                             |
|-------------------------------|------------------------------|---------------------------------------|
| Iarba nu este tăiată uniform. | Cuțitul este tocit sau uzat. | Se ascute sau se înlocuiește cuțitul. |

## 19 Date tehnice

### 19.1 Mașină de tuns iarba STIHL RM 2.1 R, RM 2.0 RC

Tip motor:

- RM 2.1 R: STIHL EVC 200
- RM 2.0 RC: KOHLER HD675

Cilindree:

- RM 2.1 R: 139 cm<sup>3</sup>
- RM 2.0 RC: 149 cm<sup>3</sup>

Putere:

- RM 2.1 R: 2,1 kW (2,8 CP) la 2.800 rot/min
- RM 2.0 RC: 2,2 kW (3,0 CP) la 2.800 rot/min

Turația:

- RM 2.1 R: 2.800 rot/min
- RM 2.0 RC: 2.800 rot/min

Capacitate maximă a rezervorului de carburant:

- RM 2.1 R: 0,9 l
- RM 2.0 RC: 1,4 l

Greutate:

- RM 2.1 R: 24 kg
- RM 2.0 RC: 27 kg

Lățimea de tăiere:

- RM 2.1 R: 46 cm
- RM 2.0 RC: 46 cm

### 19.2 Cuțitul

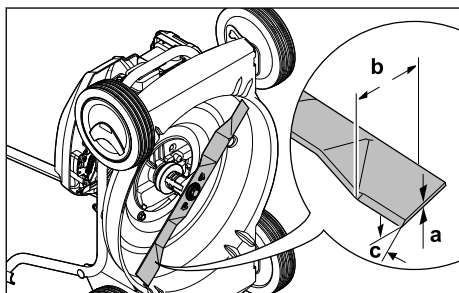

- Grosimea minimă a: 2,0 mm
- Lățimea minimă b: 45 mm
- Unghiul de ascuțire c: 30°

### 19.3 Niveluri de zgomot și niveluri de vibrație

#### RM 2.1 R

Valoarea K pentru nivelul de presiune acustică este de 2 dB(A). Valoarea K pentru nivelul de

putere acustică este de 1,4 dB(A). Valoarea K pentru nivelul de vibrații este de 3,16 m/s<sup>2</sup>.

- Nivel de presiune acustică L<sub>pA</sub> măsurat conform 2006/42/EC: 79 dB(A)
- Nivel de putere acustică L<sub>WA</sub> măsurat conform 2000/14/EC: 91 dB(A)
- Nivelul de vibrații a<sub>NV</sub> măsurat conform normei EN 12096, ghidon: 7,90 m/s<sup>2</sup>

#### RM 2.0 RC

Valoarea K pentru nivelul de presiune acustică este de 2 dB(A). Valoarea K pentru nivelul de putere acustică este de 2,1 dB(A). Valoarea K pentru nivelul de vibrații este de 2,20 m/s<sup>2</sup>.

- Nivel de presiune acustică L<sub>pA</sub> măsurat conform 2006/42/EC: 79 dB(A)
- Nivel de putere acustică L<sub>WA</sub> măsurat conform 2000/14/EC: 91,3 dB(A)
- Nivelul de vibrații a<sub>NV</sub> măsurat conform normei EN 12096, ghidon: 4,40 m/s<sup>2</sup>

Informațiile privind respectarea cerințelor din Directiva 2002/44/EC pentru angajatori cu privire la vibrații sunt indicate la adresa [www.stihl.com/vib](http://www.stihl.com/vib).

### 19.4 REACH

REACH este Regulamentul european referitor la înregistrarea, evaluarea și autorizarea substanțelor chimice.

Informații referitoare la conformarea Regulamentului REACH sunt date la [www.stihl.com/reach](http://www.stihl.com/reach).

## 20 Piese de schimb și accesorii

### 20.1 Piese de schimb și accesorii

**STIHL** Aceste simboluri identifică piesele de schimb originale STIHL și accesorii originale STIHL.

STIHL recomandă folosirea pieselor de schimb originale STIHL și a accesoriilor originale STIHL.

Piesele de schimb și accesoriiile altor producători nu pot fi evaluate de STIHL referitor la fiabilitate, siguranță și potrivire în pofida monitorizării continue a pieței, iar STIHL nu poate recomanda utilizarea acestora.

Piesele de schimb și accesoriiile originale STIHL se pot procura de la un distribuitor STIHL.

## 20.2 Piese de schimb importante

Firma STIHL exclude orice responsabilitate pentru daunele materiale și vătămările de persoane ce apar în urma folosirii de componente sau piese de schimb neomologate.

- Cuțit: 6357 702 0102
- Șurub cuțit: 9008 319 9028
- Șaibă: 0000 702 6600

## 21 Eliminare

### 21.1 Evacuarea la deșeuri a mașinii de tuns iarba

Informații despre eliminarea la deșeuri pot fi obținute de la un distribuitor specialist STIHL.

- Evacuarea la deșeuri a mașinii de tuns iarba, a cuțitului, a benzinei, a uleiului de motor, a accesoriilor și a ambalajului trebuie efectuate în mod ecologic și conform reglementărilor.

## 22 Declarație de conformitate EU

### 22.1 Mașină de tuns iarba STIHL RM 2.1 R, RM 2.0 RC

STIHL Tirol GmbH  
Hans Peter Stihl-Straße 5  
6336 Langkampfen

Austria

declară pe propria răspundere că

- Tipul constructiv: Mașina de tuns iarba
- Marca de fabricație: STIHL
- Tip: RM 2.1 R, RM 2.0 RC
- Identificare serie:
  - 6357

corespunde dispozițiilor relevante ale Directivelor 2000/14/EC, 2006/42/EC, 2014/30/EU und 2011/65/EU și a fost dezvoltată și fabricată în conformitate cu versiunile următoarelor standarde valabile la data producției: EN ISO 5395-1, EN ISO 5395-2, EN ISO 14982.

Numele și adresa organismului notificat implicat:  
TÜV Rheinland LGA Products GmbH  
Tillystraße 2  
Nürnberg, D-90431

Pentru determinarea nivelului de putere acustică măsurat și maxim, s-a procedat conform Directivei 2000/14/EC, anexa VIII.

Nivel de putere acustică măsurat:

- RM 2.1 R: 91 dB(A)
- RM 2.0 RC: 91,3 dB(A)

Nivel de putere acustică garantat:

- RM 2.1 R: 92 dB(A)
- RM 2.0 RC: 93 dB(A)

Documentele tehnice sunt păstrate cu autorizația de produs a STIHL Tirol GmbH.

Anul de fabricație și numărul de serie (Nr. serie) sunt indicate pe mașina de tuns iarba.

Langkampfen, 02.01.2020

STIHL Tirol GmbH

reprezentat de 

Matthias Fleischer, Director al departamentului Cercetare și Dezvoltare

reprezentat de 

Sven Zimmermann, Director al departamentului Calitate

### 22.2 Importator pentru Marea Britanie

ANDREAS STIHL Ltd.  
Stihl House  
Stanhope Road  
CAMBERLEY  
SURREY GU15 3YT  
Great Britain

## Sadržaj

|    |  |     |
|----|--|-----|
| 1  | Predgovor.....                               | 348 |
| 2  | Informacije uz ovo uputstvo za upotrebu..... | 348 |
| 3  | Pregled.....                                 | 348 |
| 4  | Sigurnosne napomene.....                     | 349 |
| 5  | Priprema kosačice za rad.....                | 354 |
| 6  | Dolivanje motornog ulja.....                 | 354 |
| 7  | Punjenje kosačice.....                       | 354 |
| 8  | Podšavanje kosačice za korisnika.....        | 355 |
| 9  | Startovanje i gašenje motora.....            | 355 |
| 10 | Provera kosačice.....                        | 355 |
| 11 | Rad sa kosačicom.....                        | 356 |
| 12 | Posle rada.....                              | 357 |
| 13 | Transportovanje.....                         | 357 |
| 14 | Čuvanje.....                                 | 357 |
| 15 | Čišćenje.....                                | 357 |
| 16 | Održavanje.....                              | 358 |
| 17 | Popravljanje.....                            | 359 |
| 18 | Otklanjanje smetnji.....                     | 359 |
| 19 | Tehnički podaci.....                         | 360 |

|    |                                |     |
|----|--------------------------------|-----|
| 20 | Rezervni delovi i pribor.....  | 360 |
| 21 | Zbrinjavanje.....              | 361 |
| 22 | EU izjava u usaglašenosti..... | 361 |

## 1 Predgovor

Dragi korisniče,

raduje nas što ste se odlučili za STIHL. Naši proizvodi su koncipirani i izrađeni vrhunskim kvalitetom prema potrebama naših korisnika. Tako nastaju proizvodi visoke pouzdanosti takođe i pri ekstremnim opterećenjima.

STIHL garantuje vrhunski kvalitet takođe i prilikom servisiranja. Naša specijalizovana trgovinska mreža nudi stručne savete i uputstva, kao i obimnu tehničku podršku.

STIHL se izričito zalaže za održiv i odgovoran odnos prema prirodi. Ovo uputstvo za upotrebu ima za svrhu da Vam pomogne u korišćenju proizvoda STIHL na siguran i ekološki način u toku dugog radnog veka.

Hvala Vam na poverenju; želimo Vam puno zadovoljstva uz Vaš proizvod STIHL.



Dr. Nikola Stihl

**VAŽNO! PRE UPOTREBE PROČITATI I SAČUVATI ZA KASNIJU UPOTREBU.**

## 2 Informacije uz ovo uputstvo za upotrebu

### 2.1 Važeći dokumenti

Ovo uputstvo za upotrebu je originalno uputstvo proizvođača u skladu sa EU smernicom 2006/42/EC.

Primenjuju se lokalni bezbednosni propisi.

► Osim ovog uputstva za upotrebu, pročitajte sa razumevanjem i sačuvajte sledeće dokumente:

- RM 2.1 R uputstvo za upotrebu motora STIHL EVC 200.2
- RM 2.0 RC uputstvo za upotrebu motora KOHLER HD675

### 2.2 Oznake upozorenja u tekstu

#### ! OPASNOST

- Napomena ukazuje na opasnosti koje dovode do teških povreda ili smrti.
  - Navedene mere mogu da spreče teške povrede ili smrt.

#### ! UPOZORENJE

- Napomena ukazuje na opasnosti koje **mogu** dovesti do teških povreda ili smrti.
  - Navedene mere mogu da spreče teške povrede ili smrt.

#### UPUTSTVO

- Napomena ukazuje na opasnosti koje mogu dovesti do materijalnih šteta.
  - Navedene mere mogu da spreče materijalne štete.

### 2.3 Simboli u tekstu



Ovaj simbol ukazuje na poglavlje u ovom uputstvu za upotrebu.

## 3 Pregled

### 3.1 Kosačica

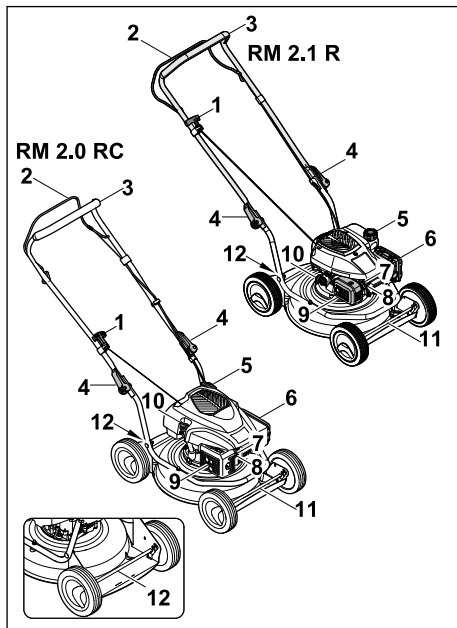

**1 Ručka startera**

Ručka startera služi za pokretanje motora.

**2 Pogonska drška za košenje**

Pogonska drška za košenje služi za pokretanje i isključivanje motora.

**3 Upravljač**

Upravljač služi za držanje i transport kosačice i upravljanje njome.

**4 Brzi zatezač**

Brzi zatezači pričvršćuju upravljač za kosačicu.

**5 Zatvarač rezervoara za gorivo**

Zatvarač rezervoara za gorivo zatvara otvor za punjenje benzina.

**6 Poklopac filtera**

Poklopac filtera prekriva filter za vazduh.

**7 Svećica**

Svećica pali mešavinu vazduha i goriva u motoru.

**8 Utikač za svećice**

Utikač za svećice povezuje kabl za paljenje sa svećicom.

**9 Prigušivač zvuka**

Prigušivač zvuka smanjuje zvučnu emisiju kosačice.

**10 Zatvarač rezervoara za motorno ulje**

Zatvarač rezervoara za motorno ulje zatvara otvor za punjenje motornog ulja.

**11 Korekcija visine košenja na prednjoj osovini**

Korekcija visine košenja služi za podešavanje visine košenja.

**12 Korekcija visine košenja na zadnjoj osovini**

Korekcija visine košenja služi za podešavanje visine košenja.

**3.2 Simboli**

Ovi simboli mogu da se nađu na kosačici i imaju sledeća značenja:



Garantovani nivo zvučne snage prema direktivi 2000/14/EC izražen u dB(A) kako bi zvučna emisija proizvoda bila uporediva.



Ovaj simbol predstavlja zatvarač rezervoara za gorivo.



Ovaj simbol predstavlja zatvarač rezervoara za motorno ulje.

**4 Sigurnosne napomene****4.1 Znaci upozorenja**

Znaci upozorenja na kosačici imaju sledeća značenja:



Pridrżavajte se bezbednosnih napomena i predloženih mera.



Pročitajte uputstvo za upotrebu sa razumevanjem i sačuvajte ga.



Pridrżavajte se bezbednosnih napomena u vezi sa razletanjem predmeta, kao i predloženih mera.



Nemojte da dodirujete noţ koji se okreće.



Izvadite utikač za svećice prilikom transporta, čuvanja, održavanja ili popravke.



Pridrżavajte se bezbednog rastojanja.

**4.2 Namenska upotreba**

Kosačica STIHL RM 2.1 R ili RM 2.0 RC sluţi za košenje trave.

**▲ UPOZORENJE**

- Ako se kosačica ne koristi u namenske svrhe, moţe da dođe do ozbiljnih povreda, smrtnog ishoda i materijalne štete.
  - ▶ Koristite kosačicu na način opisan u ovom uputstvu za upotrebu ili u uputstvu za upotrebu motora.

**4.3 Zahtevi za korisnika****▲ UPOZORENJE**

- Neobučeni korisnici ne mogu da prepoznaju i procene opasnost od kosačice. Korisnik i druge osobe mogu da budu ozbiljno povređene ili usmrćene.
  - ▶ Pročitajte uputstvo za upotrebu sa razumevanjem i sačuvajte ga.
  - ▶ Ako kosačicu ustupate nekoj drugoj osobi: Predajte i uputstvo za upotrebu kosačice i motora.

- ▶ Proverite da li korisnik ispunjava sledeće uslove:
  - Korisnik je odmoran.
  - Korisnik je fizički, senzorno i mentalno sposoban da rukuje kosačicom i da radi sa njim. Ukoliko je korisnik sa ograničenim fizičkim, senzornim i mentalnim sposobnostima ipak sposoban za rukovanje uređajem, on sme da radi sa njim, ali isključivo pod nadzorom ili prema uputstvima odgovornog lica.
  - Korisnik može da prepozna i proceni opasnost od kosačice.
  - Korisnik je svestan da je odgovoran za nezgode i pričinjenu štetu.
  - Korisnik je punoletan ili je stručno osposobljen u skladu sa nacionalnim propisima i pod odgovarajućim nadzorom.
  - Korisnik je dobio odgovarajuće instrukcije od strane ovlašćenog STIHL distributera ili stručne osobe, pre početka rada sa kosačicom.
  - Korisnik nije pod uticajem alkohola, lekova ili droga.
- ▶ Ako ste u nedoumici: Obratite se ovlašćenom STIHL distributeru.

#### 4.4 Odeća i oprema

### ▲ UPOZORENJE

- Tokom rada uređaja predmeti mogu da budu katapultirani u vazduh velikom brzinom. Korisnik može da se povredi.
  - ▶ Nosite duge pantalone od izdržljivog materijala.
- Tokom rada nastaje buka. Buka može da ošteti sluh.
  - ▶ Nosite sredstva za zaštitu sluha.
- U toku rada može da se podigne prašina. Udahnuta prašina može da ošteti zdravlje i izazove alergijske reakcije.
  - ▶ Ako se podigne prašina: Nosite masku za zaštitu od prašine.
- Neodgovarajuća odeća može da se zakači za drvo, žbunje i kosačicu. Korisnici bez odgovarajuće odeće mogu da se ozbiljno povrede.
  - ▶ Nosite usku odeću.
  - ▶ Odložite šalove i nakit.
- Tokom čišćenja, održavanja ili transporta uređaja korisnik može da dođe u dodir sa nožem. Korisnik može da se povredi.
  - ▶ Nosite radne rukavice od izdržljivog materijala.
  - ▶ Nosite čvrstu, zatvorenu obuću sa hrapavim donom.

- Ukoliko nosi neprikladnu obuću, korisnik može da se oklizne. Korisnik može da se povredi.
- Tokom oštrenja noževa, čestice materijala mogu da budu odbačene. Korisnik može da se povredi.
  - ▶ Nosite zaštitne naočare koje dobro prianjaju. Odgovarajuće zaštitne naočare su sve one dostupne u prodavnicama koje su testirane u skladu sa standardom EN 166 ili prema nacionalnim propisima i odgovarajuće označene.
  - ▶ Nosite radne rukavice od izdržljivog materijala.

#### 4.5 Radna oblast i okruženje

### ▲ UPOZORENJE

- Osobe koje ne učestvuju u radu, deca i životinje ne mogu da prepoznaju i procene opasnost od kosačice i katapultiranih predmeta. Osobe koje ne učestvuju u radu, deca i životinje mogu ozbiljno da se povrede, a može doći i do materijalne štete.



- ▶ Osobe koje ne učestvuju u radu, decu i životinje udaljite iz radne oblasti.
- ▶ Držite rastojanje u odnosu na predmete.
- ▶ Ne ostavljajte kosačicu bez nadzora.
- ▶ Pobrinite se za to da deca ne mogu da se igraju sa kosačicom.
- Ako motor radi, vreli izduvni gasovi izlaze iz prigušivača zvuka. Vreli izduvni gasovi mogu da zapale zapaljive materijale i da izazovu požare.
  - ▶ Mlaz izduvnog gasa držite na udaljenosti od zapaljivih materijala.

#### 4.6 Stanje za bezbednu upotrebu

##### 4.6.1 Kosačica

- Kosačica se nalazi u pogonski bezbednom stanju, ukoliko su ispunjeni sledeći uslovi:
- Kosačica nije oštećena.
  - Benzin ne curi iz kosačice.
  - Zatvarač rezervoara za gorivo je zatvoren.
  - Motorno ulje ne curi iz kosačice.
  - Zatvarač rezervoara za motorno ulje je zatvoren.
  - Kosačica je čista.
  - Komande funkcionišu i nisu izmenjene.
  - Nož je pravilno montiran.
  - Ugrađen je originalni STIHL dodatni pribor za ovu kosačicu.
  - Dodatni pribor je pravilno montiran.
  - Mehanizmi opterećeni pomoću opruge nisu oštećeni i funkcionišu.



- Prilikom otpuštanja drške za pokretanje košenja, motor se isključuje.

## ▲ UPOZORENJE

- U nebezbednom stanju komponente više ne mogu ispravno da funkcionišu, bezbednosni uređaji su van funkcije i može doći do curenja goriva. Može doći do ozbiljnih povreda ili smrtnog ishoda.
  - ▶ Radite isključivo sa neoštećenom kosačicom.
  - ▶ Ako benzin curi iz kosačice: Nemojte koristiti kosačicu i potražite pomoć ovlašćenog STIHL distributera.
  - ▶ Zatvorite zatvarač rezervoara za gorivo.
  - ▶ Ako motorno ulje curi iz kosačice: Nemojte koristiti kosačicu i potražite pomoć ovlašćenog STIHL distributera.
  - ▶ Zatvorite zatvarač za motorno ulje.
  - ▶ Ako je kosačica prljava: Očistite kosačicu.
  - ▶ Ne vršite izmene na kosačici i njenim bezbednosnim sistemima.
  - ▶ Ne vršite izmene na kosačici koje dovode do promene snage ili broja obrtaja motora sa unutrašnjim sagorevanjem.
  - ▶ Ako komande ne funkcionišu: Nemojte raditi sa kosačicom.
  - ▶ Mehanizmi opterećeni pomoću opruge mogu da oslobode nagomilanu energiju.
  - ▶ Ugradite originalni STIHL dodatni pribor u kosačicu.
  - ▶ Montirajte nož na način opisan u ovom uputstvu za upotrebu.
  - ▶ Dodatni pribor montirajte na način opisan u ovom uputstvu za upotrebu ili u uputstvu za upotrebu dodatnog pribora.
  - ▶ Ne ubacujte predmete u otvore kosačice.
  - ▶ Zamenite istrošene ili oštećene natpise.
  - ▶ Ako ste u nedoumici: obratite se ovlašćenom STIHL distributeru.

### 4.6.2 Nož

Nož je u bezbednom stanju, ukoliko su ispunjeni sledeći uslovi:

- Nož i dodaci su neoštećeni.
- Nož nije deformisan.
- Nož je pravilno montiran.
- Nož je pravilno naoštren.
- Nema strugotina na nožu.
- Nož je pravilno centriran.
- Minimalna debljina i minimalna širina noža nisu potkoračene,  19.2.
- Ugao oštrenja je propisan,  19.2.

## ▲ UPOZORENJE

- U nebezbednom stanju delovi noža mogu da se odvoje i da budu katapultirani u vazduh. Može doći do ozbiljnih povreda.
  - ▶ Radite sa neoštećenim nožem i neoštećenim dodacima.
  - ▶ Pravilno montirajte nož.
  - ▶ Pravilno naoštrite nož.
  - ▶ Ako su minimalna debljina ili minimalna širina noža potkoračene: Zamenite nož.
  - ▶ Centriranje noža prepustite ovlašćenom STIHL distributeru.
  - ▶ Ako ste u nedoumici: Obratite se ovlašćenom STIHL distributeru.

## 4.7 Gorivo i točenje

### ▲ UPOZORENJE

- Gorivo koje se koristi za ovu kosačicu je benzin. Benzin je visoko zapaljiv. Ako benzin dođe u kontakt sa otvorenim plamenom ili vrelim predmetima, benzin može izazvati požare ili eksplozije. Može doći do ozbiljnih povreda ili smrtnog ishoda, a može doći i do materijalne štete.
  - ▶ Zaštitite benzin od toplote i vatre.
  - ▶ Nemojte prosipati benzin.
  - ▶ Ako je prosut benzin: Benzin obrišite krpom i pokušajte da pokrenete motor tek kada su svi delovi kosačice suvi.
  - ▶ Nemojte pušiti.
  - ▶ U blizini vatre nemojte sipati gorivo.
  - ▶ Pre dolivanja benzina isključite motor i sačekajte da se ohladi.
  - ▶ Ako je potrebno pražnjenje rezervoara: Izvršite to na otvorenom.
  - ▶ Motor pokrenite najmanje 3 m od mesta dolivanja benzina.
  - ▶ Nikada nemojte skladištiti u zgradi kosačicu sa benzinom u rezervoaru.
- Udisanje isparenja benzina može dovesti do trovanja ljudi.
  - ▶ Nemojte udisati isparenja benzina.
  - ▶ Točite benzin samo na dobro provetrenom mestu.
- Kosačica se zagreva tokom rada. Benzin se širi i u rezervoaru za gorivo može nastati natpitisak. Ako se otvara zatvarač rezervoara za gorivo, može početi da prska benzin. Benzin koji prska može da se zapali. Korisnik može da bude ozbiljno povređen.
  - ▶ Najpre ostavite kosačicu da se ohladi pa zatim otvorite zatvarač rezervoara za gorivo.

- Odeća, koja dođe u kontakt sa benzinom, lakše je zapaljiva. Može doći do ozbiljnih povreda ili smrtnog ishoda, a može doći i do materijalne štete.
  - ▶ Ako odeća dođe u kontakt sa benzinom: Zamenite odeću.
- Benzin može da ugrozi životnu sredinu.
  - ▶ Nemojte prosipati gorivo.
  - ▶ Odložite benzin u skladu sa propisima i na ekološki prihvatljiv način.
- Ako benzin dođe u dodir sa kožom ili očima, koža i oči se mogu nadražiti.
  - ▶ Sprečite dodir sa benzinom.
  - ▶ Ako je došlo do dodira sa kožom: Isperite pogođena mesta na koži sa dosta vode i sapuna.
  - ▶ Ako je došlo do dodira sa očima: Ispirajte oči najmanje 15 minuta sa dosta vode i potražite lekara.
- Sistem za paljenje kosačice proizvodi varnice. Varnice mogu da izlete i da izazovu požare i eksplozije u lako zapaljivom ili eksplozivnom okruženju. Može doći do ozbiljnih povreda ili smrtnog ishoda, a može doći i do materijalne štete.
  - ▶ Koristite svećice na način opisan u uputstvu za upotrebu motora.
  - ▶ Zavrnite svećice i dobro ih pritegnite.
  - ▶ Čvrsto pritisnite utikač za svećice.
- Ako se u kosačicu sipa benzin koji nije pogodan za motor, kosačica može da se ošteti.
  - ▶ Uvek koristite svež, bezolovni benzin poznate marke.
  - ▶ Obratite pažnju na napomene u uputstvu za upotrebu motora.
- ▶ Ukoliko se pojave znaci umora: napravite pauzu u radu.
- ▶ Ako kosite na padini: kosite poprečno u odnosu na padinu.
- ▶ Nemojte da radite na padinama sa nagibom većim od 25° (46,6 %).
- ▶ Kada radite u blizini strmina, ivica terena, jaruga, deponija smeća i nasipa, budite posebno pažljivi dok koristite kosačicu.
- ▶ Planirajte vreme rada tako da izbegnete veća opterećenja tokom dužeg perioda.
- Dok motor radi, ispušta izduvne gasove. Udisanje izduvnih gasova može dovesti do trovanja.
  - ▶ Nemojte da udišete izduvne gasove.
  - ▶ Koristite kosačicu samo na dobro provetrenom mestu.
  - ▶ Ako osetite mučninu, glavobolju, smetnje u vidu, smetnje u sluhu ili vrtoglavicu: prekinite sa radom i zatražite lekarsku pomoć.
- Ako korisnik nosi zaštitu sluha dok motor radi, on može samo u ograničenoj meri da čuje i proceni zvuke.
  - ▶ Staloženo i promišljeno obavljajte posao.
- Kosačica je opremljena sistemom za zaustavljanje motora.
  - ▶ Motor i nož se zaustavljaju u roku od 3 sekunde od otpuštanja pogonske drške za košenje.
- Rotirajući nož može da povredi korisnika. Može ozbiljno da se povredi.
  - ▶ Izvucite utikač za svećice.



- ▶ Nemojte da dodirujete nož koji se okreće.
- ▶ Ako neki predmet blokira nož: Isključite motor. Tek onda odstranite predmet.

## 4.8 Rad

### ▲ UPOZORENJE

- Ako ne pokrene motor na odgovarajući način, korisnik može da izgubi kontrolu nad kosačicom. Može ozbiljno da se povredi.
  - ▶ Pokrenite motor na način opisan u ovom uputstvu za upotrebu.
- U određenim situacijama, korisnik ne može više da se koncentriše na ono što radi. Može da se spotakne, padne i ozbiljno povredi.
  - ▶ Staloženo i promišljeno obavljajte posao.
  - ▶ Kosite samo kada je vidljivost dobra. Ukoliko su osvetljenje i vidljivost loši, nemojte da radite sa kosačicom.
  - ▶ Sami rukujte kosačicom.
  - ▶ Obratite pažnju na prepreke.
  - ▶ Nemojte da prevrćete kosačicu.
  - ▶ Radite stojeći na tlu i pritom održavajte ravnotežu.
- Ukoliko se kosačica izmeni tokom rada ili se neuobičajeno ponaša, onda možda nije bezbedna za rad. Može doći do ozbiljnih povreda i materijalne štete.
  - ▶ Prekinite sa radom i potražite pomoć ovlašćenog STIHL distributera.
- Tokom rada, kosačica može da izazove vibracije.
  - ▶ Nosite radne rukavice.
  - ▶ Pravite pauze u radu.
  - ▶ Ako se pojave znaci koji ukazuju da nešto nije u redu sa cirkulacijom: potražite pomoć lekara.
- Pregledajte površinu košenja i obratite pažnju na prepreke. Ukoliko nož tokom rada naiđe na strani predmet, mogao bi velikom brzinom da



katapultira u vazduh ceo predmet ili njegove delove. Može doći do povreda i materijalne štete.



- ▶ Uklonite strane predmete kao što su kamenje, grane, žice, igračke ili druga strana tela iz radne oblasti. Obeležite skrivene predmete koje nije moguće ukloniti.

- Kada se pusti pogonska drška za košenje, nož nastavlja da se okreće još kratko vreme. Može doći do ozbiljnih povreda.



- ▶ Sačekajte da nož prestane da se okreće.

- Ukoliko rotirajući nož naiđe na čvrst predmet, može da dođe do varničenja. U lako zapaljivom okruženju varnice mogu da izazovu požar. Može doći do ozbiljnih povreda ili smrtnog ishoda, a i do nastanka materijalne štete.
  - ▶ Nemojte da radite u lako zapaljivom okruženju.
- Ako se kosačica ostavi negde pod nagibom, može sama od sebe da se otkotrlja. Može doći do povreda i materijalne štete.
  - ▶ Ostavite kosačicu samo ako je na ravnoj površini, gde ne može da se otkotrlja sama od sebe.
- Ako se zakače predmeti na upravljač, kosačica može da se prevrne zbog dodatne težine. Može doći do povreda i materijalne štete.
  - ▶ Nemojte ništa da kačite na upravljač.

## ▲ OPASNOST

- Ukoliko radite u blizini vodova pod naponom, nož može da dođe u dodir sa vodovima pod naponom i da ih ošteti. Može doći do teških povreda ili smrti korisnika.
  - ▶ Nemojte da radite u blizini vodova pod naponom.
- Ukoliko se radi po nevremenu, korisnika može da udari grom. Može doći do teških povreda ili smrti korisnika.
  - ▶ Ako je nevreme: nemojte da radite.
- Ukoliko se radi po kiši, korisnik može da se oklizne. Može doći do teških povreda ili smrti korisnika.
  - ▶ Ako pada kiša: nemojte da radite.

## 4.9 Transport

### ▲ UPOZORENJE

- U toku transporta kosačica može da se prevrne ili pomera. Može doći do povreda i materijalne štete.
  - ▶ Isključite motor.



- ▶ Sačekajte da nož prestane da se okreće.



- ▶ Izvucite utikač za svećice.

- ▶ Osigurajte kosačicu zateznim trakama, kaiševima ili mrežom na odgovarajućoj utovarnoj površini tako da ne može da se prevrne i pomera.
- Prigušivač zvuka i motor mogu da budu vrela na dodir nakon prestanka rada motora. Korisnik može da se opeče prilikom transporta.
  - ▶ Gurajte kosačicu.
- Kosačica je teška. Ukoliko korisnik sam nosi kosačicu, može da se povredi.
  - ▶ Nosite radne rukavice.
  - ▶ Nosite kosačicu uvek zajedno sa još nekim.

## 4.10 Čuvanje

### ▲ UPOZORENJE

- Deca ne mogu da prepoznaju i procene opasnost od kosačice. Mogu ozbiljno da se povrede.
  - ▶ Isključite motor.
  - ▶ Čuvajte kosačicu van dometa dece.
  - ▶ Čuvajte kosačicu na čistom i suvom mestu.
- Ako se kosačica ostavi negde pod nagibom, može sama od sebe da se otkotrlja. Može doći do povreda i materijalne štete.
  - ▶ Čuvajte kosačicu isključivo negde na ravnom.

## 4.11 Čišćenje, održavanje i popravka

### ▲ UPOZORENJE

- Ako motor radi tokom čišćenja, održavanja ili popravke, može da dođe do ozbiljnih povreda i materijalne štete.
  - ▶ Isključite motor.



- ▶ Sačekajte da nož prestane da se okreće.



- ▶ Izvucite utikač za svećice.

- Prigušivač zvuka i motor mogu da budu vrela na dodir nakon prestanka rada motora. Postoji opasnost od opekotina.
  - ▶ Sačekajte da se prigušivač zvuka i motor ohlade.

- Jaka sredstva za čišćenje, pranje vodenim mlazom ili oštri predmeti mogu da oštete kosačicu ili nož. Ako se kosačica ili nož ne čiste pravilno, komponente ne mogu više ispravno da funkcionišu, a bezbednosni uređaji mogu da se isključe. Može doći do ozbiljnih povreda.
  - ▶ Očistite kosačicu i nož na način opisan u ovom uputstvu za upotrebu, **15.2.**
- Ako se kosačica ili nož ne održavaju pravilno ili ne popravljaju, komponente ne mogu više ispravno da funkcionišu, a bezbednosni uređaji mogu da se isključe. Može doći do ozbiljnih povreda ili smrtnog ishoda.
  - ▶ Zamenite istrošene ili oštećene delove.
  - ▶ Ako je kosačici potrebno održavanje ili popravka: obratite se ovlašćenom STIHL distributeru.
  - ▶ Održavajte nož na način opisan u ovom uputstvu za upotrebu.
- Tokom čišćenja, održavanja ili popravke noža, korisnik može da se poseče na oštrim sečivima. Korisnik može da se povredi.
  - ▶ Nosite radne rukavice od izdržljivog materijala.
- Nož može da se zagreje prilikom oštrenja. Korisnik može da se opeče.
  - ▶ Sačekajte dok se nož ne ohladi.
  - ▶ Nosite radne rukavice od izdržljivog materijala.

## 5 Priprema kosačice za rad

### 5.1 Priprema kosačice za rad

Svaki put pre početka rada morate da izvršite sledeće korake:

- ▶ Proverite da li su sledeće komponente u bezbednom stanju:
  - kosačica, **4.6.1.**
  - nož, **4.6.2.**
- ▶ Očistite kosačicu, **15.2.**
- ▶ Proverite nož, **10.2.**
- ▶ Dolijte motorno ulje, **6.1.**
- ▶ Rasklopite upravljač, **8.1.**
- ▶ Sipajte gorivo u kosačicu, **7.1.**
- ▶ Podesite visinu košenja, **11.2.**
- ▶ Proverite komande, **10.1.**
- ▶ Ukoliko ne možete da izvršite korake: Nemojte koristiti kosačicu, nego potražite pomoć ovlašćenog STIHL distributera.

## 6 Dolivanje motornog ulja

### 6.1 Dolivanje motornog ulja

Motorno ulje podmazuje i hladi motor.

Specifikacije motornog ulja i količine punjenja su navedene u uputstvu za upotrebu motora.

#### UPUTSTVO

- U stanju prilikom isporuke nije napunjeno motorno ulje. Pokretanje motora bez ili sa nedovoljno motornog ulja može da ošteti kosačicu.
  - ▶ Pre startovanja proverite nivo motornog ulja i po potrebi dopunite motorno ulje.
- ▶ Napunite motorno ulje na način opisan u ovom uputstvu za upotrebu.

## 7 Punjenje kosačice

### 7.1 Sipanje goriva u kosačicu

#### UPUTSTVO

- Ako se u kosačicu ne sipa odgovarajuće gorivo, ona može da se ošteti.
  - ▶ Obratite pažnju na uputstvo za upotrebu motora.
- ▶ Isključite motor.
- ▶ Postavite kosačicu na ravnu površinu.
- ▶ Očistite vlažnom krpom područje oko zatvarača rezervoara za gorivo.

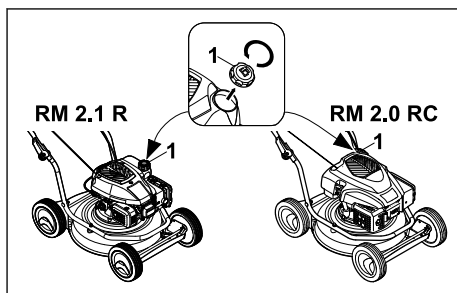

- ▶ Okrećite zatvarač rezervoara za gorivo (1) u smeru suprotnom od kretanja kazaljke na satu sve dok ne budete mogli da ga skinete.
- ▶ Skinite zatvarač rezervoara za gorivo (1).
- ▶ Sipajte gorivo toliko ostane barem 15 mm praznog prostora do vrha rezervoara za gorivo.
- ▶ Vratite zatvarač rezervoara za gorivo (1) na rezervoar za gorivo.
- ▶ Okrećite zatvarač rezervoara za gorivo (1) u smeru kretanja kazaljke na satu i zategnite ga rukom. Rezervoar za gorivo je zatvoren.

## 8 Podešavanje kosačice za korisnika

### 8.1 Rasklapanje upravljača

- ▶ Isključite motor.
- ▶ Izvucite utikač za svećice.
- ▶ Postavite kosačicu na ravnu površinu.

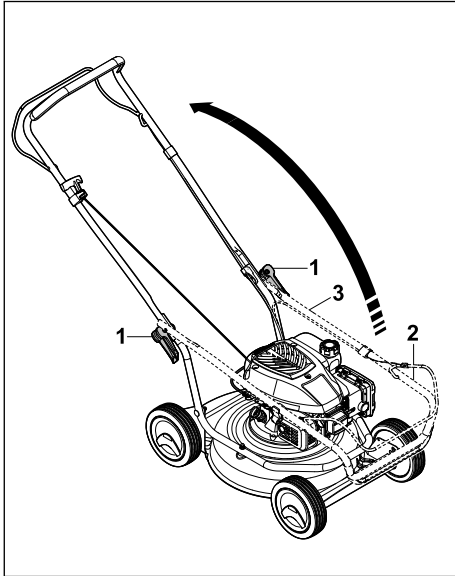

- ▶ Otvorite brze zatezače (1), ukoliko su zatvoreni.
- ▶ Rasklopite upravljač (2) pazeći da se sjajla (3) ne priklješti.
- ▶ Zatvorite brze zatezače (1). Upravljač (2) je čvrsto povezan sa kosačicom.

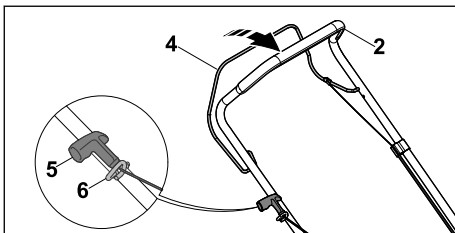

- ▶ Pritisnite pogonsku dršku za košenje (4) ka upravljaču (2) i držite je tako.
- ▶ Polako povucite ručku startera (5) u smeru vođice za sjajlu (6).
- ▶ Zakačite ručku startera (5) za vođicu za sjajlu (6).
- ▶ Pustite pogonsku dršku za košenje (4).
- ▶ Ponovo priključite utikač za svećice.

### 8.2 Sklapanje upravljača

Radi uštede prostora prilikom transporta i skladištenja, upravljač može da se sklopi.

- ▶ Isključite motor.
- ▶ Izvucite utikač za svećice.
- ▶ Postavite kosačicu na ravnu površinu.
- ▶ Dršku za pokretanje košenja pritisnite prema upravljaču i držite je tako.
- ▶ Skinite sjajlu za pokretanje sa vođice za sjajlu i polako je vratite nazad u smeru motora.
- ▶ Pustite dršku za pokretanje košenja.
- ▶ Čvrsto držite upravljač i otpustite navrtke sa ručkom u obliku zvezde.
- ▶ Sklopite upravljač prema napred.

## 9 Startovanje i gašenje motora

### 9.1 Pokretanje motora

- ▶ Postavite kosačicu na ravnu površinu.

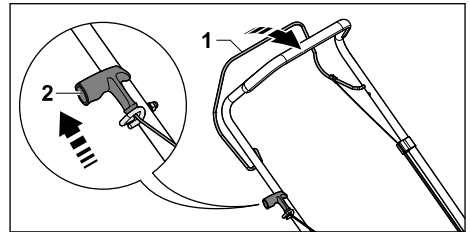

- ▶ Dršku za pokretanje košenja (1) pritisnite levom rukom prema upravljaču i držite je tako.
- ▶ Desnom rukom polako izvucite sjajlu za pokretanje (2) do osetnog otpora.
- ▶ Brzo izvlačite i vraćajte sjajlu za pokretanje (2) dok se ne pokrene motor.
- ▶ Ako se motor na pokreće: Obratite pažnju na uputstvo za upotrebu motora.

### 9.2 Isključivanje motora

- ▶ Postavite kosačicu na ravnu površinu.
- ▶ Pustite dršku za pokretanje košenja. Motor se isključuje.
- ▶ Napustite položaj korisnika.

## 10 Provera kosačice

### 10.1 Provera komandi

#### Drška za pokretanje košenja



- ▶ Isključite motor.
- ▶ Dršku za pokretanje košenja povucite potpuno u smeru upravljača i ponovo pustite.

- ▶ Ukoliko se drška za pokretanje košenja teško pokreće ili se ne vraća u početni položaj: Nemojte koristiti kosačicu, nego potražite pomoć ovlašćenog STIHL distributera. Drška za pokretanje košenja je oštećena.

## 10.2 Provera noža

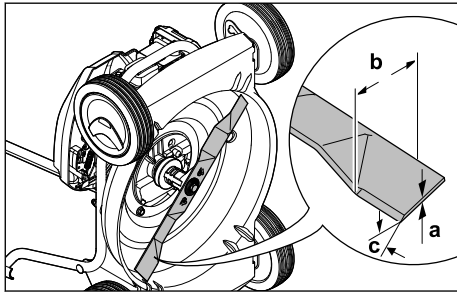
- ▶ Isključite motor.
- ▶ Izvucite utikač za svećice.
- ▶ Postavite kosačicu u odgovarajući položaj  15.1.



- ▶ Izmerite sledeće:
  - debljinu a
  - širinu b
  - ugao oštrenja c
- ▶ Ako su minimalna debljina ili minimalna širina noža potkoračene: zamenite nož,  19.2.
- ▶ Ako nož nema propisan ugao oštrenja: naoštrite nož  19.2.
- ▶ Ako ste u nedoumici: obratite se ovlašćenom STIHL distributeru.

## 11 Rad sa kosačicom

### 11.1 Držanje kosačice i upravljanje njome

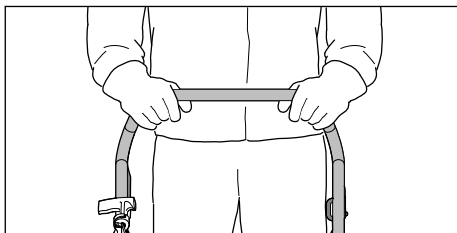

- ▶ Čvrsto držite upravljač sa obe ruke i to tako da ga palcima obuhvatite.

### 11.2 Podešavanje visine košenja

Možete da podesite 4 visine košenja:

- 30 mm = položaj 1
- 50 mm = položaj 2
- 70 mm = položaj 3

- 85 mm = položaj 4

Visina košenja se podešava pozadi i napred, nezavisno jedna od druge. Podešene vrednosti visine košenja pozadi i napred moraju da budu identične.

### Podešavanje visine košenja pozadi

- ▶ Isključite motor.
- ▶ Nož ne sme da se okreće.
- ▶ Postavite kosačicu na ravnu površinu.

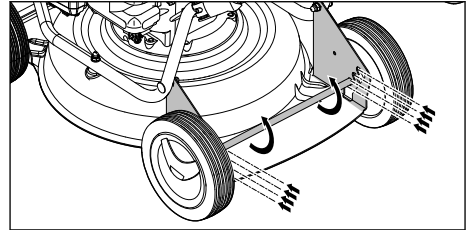

- ▶ Pritisnite zadnju osovinu nadole. Zadnja osovinu je labava i može da se podesi.
- ▶ Zadnju osovinu podesite ulevo i udesno u željeni položaj.

### Podešavanje visine košenja napred

- ▶ Isključite motor.
- ▶ Nož ne sme da se okreće.
- ▶ Postavite kosačicu na ravnu površinu.

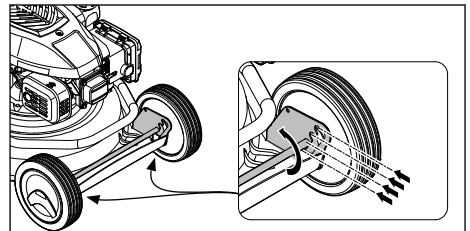

- ▶ Pritisnite prednju osovinu nadole. Prednja osovinu je labava i može da se podesi.
- ▶ Prednju osovinu podesite ulevo i udesno u željeni položaj.

### 11.3 Usitnjavanje

Prilikom usitnjavanja, pokošena trava se dovode- njem vazdušne struje u oblast noža više puta seče i tako usitnjena vraća na busen trave. Fino isečena trava ostaje na travnatij površini, gde polako truli i služi kao prirodno đubrivo. Lep i gust travnjak dobija se čestim usitnjavanjem, pri čemu travu treba skratiti za trećinu njene visine.

Uslovi za dobar rezultat usitnjavanja:

- Učestalost: tokom proleća (glavni period rasta) najmanje dvaput nedeljno, a tokom leta i jeseni najmanje jednom nedeljno.
- Ako je moguće, travu kosite onda kada je suva.
- Koristite dobro naoštrene noževe.
- Podesite manju brzinu kretanja.
- Menjajte smer košenja i vodite računa da se pokošene trase preklapaju.
- Veoma visoku travu uvek kosite postepeno.

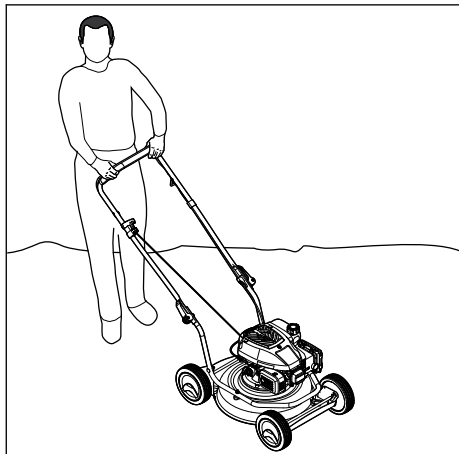

- ▶ Polako gurajte kosačicu napred držeći je pod kontrolom.

## 12 Posle rada

### 12.1 Posle rada

- ▶ Isključite motor.
- ▶ Ako je kosačica vlažna: Ostavite kosačicu da se osuši.
- ▶ Očistite kosačicu.

## 13 Transportovanje

### 13.1 Transport kosačice

- ▶ Isključite motor.  
Nož ne sme da se okreće.
- ▶ Izvucite utikač za svećice.

#### Guranje kosačice

- ▶ Polako gurajte kosačicu napred držeći je pod kontrolom.

#### Nošenje kosačice

- ▶ Nosite radne rukavice od izdržljivog materijala.

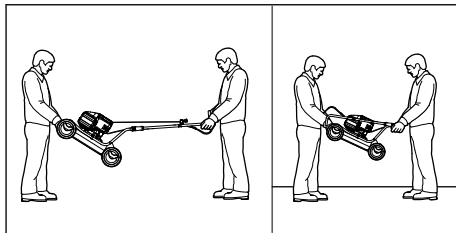

- ▶ Ukoliko nosite kosačicu sa rasklopljenim upravljačem:
  - ▶ Jedna osoba treba da uhvati kosačicu sa prednje strane čvrsto je držeći za kućište obema rukama, dok druga treba da je uhvati za upravljač čvrsto ga držeći obema rukama.
  - ▶ Podignite i nosite kosačicu uz nečiju pomoć.
- ▶ Ako nosite kosačicu sa sklopljenim upravljačem:
  - ▶ Sklopite upravljač,  8.2.
  - ▶ Jedna osoba treba da uhvati kosačicu sa prednje strane čvrsto je držeći za kućište obema rukama, dok druga treba da je uhvati za upravljač čvrsto ga držeći obema rukama.
  - ▶ Podignite i nosite kosačicu uz nečiju pomoć.

#### Transport kosačice vozilom

- ▶ Osigurajte kosačicu u uspravnom položaju tako da ne može da se prevrne i pomera.

## 14 Čuvanje

### 14.1 Čuvanje kosačice

- ▶ Isključite motor i pustite ga da se ohladi.
- ▶ Izvucite utikač za svećice.
- ▶ Čuvajte kosačicu tako da budu ispunjeni sledeći uslovi:
  - Čuvajte kosačicu van domašaja dece.
  - Kosačica je čista i suva.
  - Kosačica ne može da se prevrne.
  - Kosačica ne može da se otkotrlja.

## 15 Čišćenje

### 15.1 Postavljanje kosačice u odgovarajući položaj

- ▶ Ispraznite rezervoar za gorivo.  
Motor se isključuje.
- ▶ Postavite kosačicu na ravnu površinu.
- ▶ Podesite visinu košenja na položaj 1,  11.2.

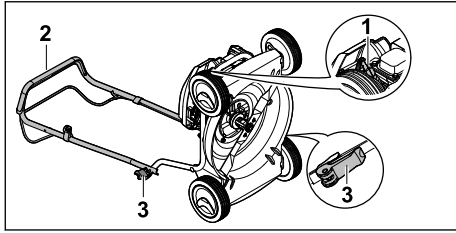

- ▶ Izvucite utikač za svećice (1).
- ▶ Čvrsto držite upravljač (2) i otvorite brze zatezače (3).
- ▶ Spustite upravljač (2) povlačeći ga unazad.
- ▶ Kosačicu položite na leđa.

## 15.2 Čišćenje kosačice

- ▶ Isključite motor.
- ▶ Ostavite kosačicu da se ohladi.
- ▶ Izvucite utikač za svećice.
- ▶ Obrišite kosačicu vlažnom krpom.
- ▶ Otvore za ventilaciju očistite četkicom.
- ▶ Postavite kosačicu u odgovarajući položaj.
- ▶ Prostor oko noža i nož očistite drvenim štapom, mekom četkom ili vlažnom krpom.

# 16 Održavanje

## 16.1 Intervali održavanja

Intervali održavanja zavise od uslova u okruženju i uslova rada. STIHL preporučuje sledeće intervale održavanja:

### Motor

- ▶ Održavajte motor na način naveden u ovom uputstvu za upotrebu.

### Kosačica

- ▶ Neka ovlašćeni STIHL distributer proveri kosačicu jednom godišnje.

## 16.2 Demontaža i montaža noža

### 16.2.1 Demontaža noža

- ▶ Isključite motor.
- ▶ Izvucite utikač za svećice.
- ▶ Postavite kosačicu u odgovarajući položaj.

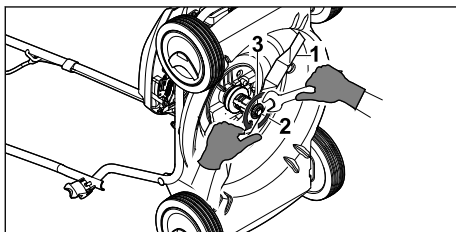

- ▶ Čvrsto držite nož (1).

- ▶ Odvrtite zavrtnanj (2) i skinite ga zajedno sa podloškom (3).
- ▶ Skinite nož (1).
- ▶ Odložite zavrtnanj (2) i podlošku (3).  
Za ugradnju noža (1) koristite novi zavrtnanj i podlošku.

### 16.2.2 Montaža noža

- ▶ Isključite motor.
- ▶ Izvucite utikač za svećice.
- ▶ Postavite kosačicu u odgovarajući položaj.

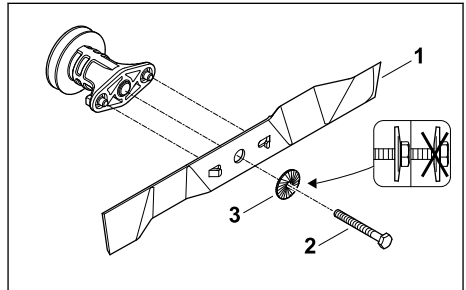

- ▶ Postavite novu podlošku (3) na novi zavrtnanj (2).
- ▶ Na navoje zavrtnja (2) nanesite sredstvo za osiguranje zavrtnja Loctite 243.
- ▶ Postavite nož (1) tako da izbočine na površini naleganja upadnu u zlebove na nožu (1).
- ▶ Zavrtite zavrtnanj (2) zajedno sa podloškom (3).

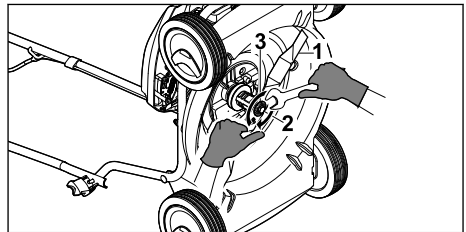

- ▶ Čvrsto držite nož (1).
- ▶ Pritegnite zavrtnanj (2) za 65 Nm.

## 16.3 Oštrenje i centriranje noža

Potrebno je mnogo vežbe za pravilno oštrenje i centriranje noža.

STIHL preporučuje da oštrenje i centriranje noža prepustite ovlašćenom STIHL distributeru.

**UPOZORENJE**

- Ivice sečiva noža su oštre. Korisnik može da se poseče.
    - ▶ Nosite radne rukavice od izdržljivog materijala.
- 
- ▶ Isključite motor.
  - ▶ Izvucite utikač za svećice.
  - ▶ Postavite kosačicu u odgovarajući položaj.
  - ▶ Demontirajte nož.
  - ▶ Naoštrite nož. Vodite pritom računa o uglu oštrenja i hladite nož,  19.2.
  - ▶ Nož ne sme da poplavi tokom oštrenja.
  - ▶ Montirajte nož.

- ▶ Ako ste u nedoumici: Obratite se ovlašćenom STIHL distributeru.

**17 Popravljanje****17.1 Popravka kosačice**

Korisnik ne može sam da popravja kosačicu i nož.

- ▶ Ukoliko su kosačica ili nož oštećeni: Nemojte koristiti kosačicu ili nož, nego potražite pomoć ovlašćenog STIHL distributera.
- ▶ Ukoliko su natpisi nečitljivi ili oštećeni: Neka ovlašćeni STIHL distributer zameni natpise.

**18 Otklanjanje smetnji****18.1 Otklanjanje smetnji u kosačici**

| Smetnja  | Uzrok  | Rešenje  |
|--|--|--|
| Motor ne može da se pokrene.                         | Drška za pokretanje košenja nije pritisnuta.   | ▶ Motor pokrenite na način opisan u ovom uputstvu za upotrebu.                         |
|  | Rezervoar za gorivo je prazan.   | ▶ Napunite kosačicu.   |
|  | Vodovi za gorivo su zapušeni.  | ▶ Obratite se ovlašćenom STIHL distributeru.   |
|  | Loše, zaprljano ili staro gorivo je u rezervoaru.  | ▶ Koristite sveži benzin poznate marke.  |
|  | Filter za vazduh je zaprljan.  | ▶ Obratite se ovlašćenom STIHL distributeru.   |
|  | Utikač za svećice je otkaćen od svećice ili je kabl za paljenje loše pričvršćen za utikač. | ▶ Postavite utikač za svećice.<br>▶ Proverite spoj između kabla za paljenje i utikača. |
|  | Svećica je čađava, oštećena ili je razmak između elektroda pogrešan.                       | ▶ Očistite ili zamenite svećicu.<br>▶ Podesite razmak između elektroda.                |
| Motor se teško pokreće ili se snaga motora smanjuje. | Otpor na nožu je prevelik.   | ▶ Podesite veću visinu košenja.<br>▶ Pokrenite motor u niskoj travi.                   |
|  | Kućište kosačice je začepljeno.  | Očistite kosačicu.   |
|  | Visina košenja je podešena preduboko ili je brzina kretanja kosačice prevelika.            | Prilagodite visinu košenja ili kosite sporije.   |
|  | Voda se nalazi u rezervoaru za gorivo i u karburatoru ili je karburator zapušen.           | Ispraznite rezervoar za gorivo, očistite vod za gorivo i karburator.                   |
| Motor se pregreva.                                   | Rezervoar za gorivo je zaprljan.   | Obratite se ovlašćenom STIHL distributeru.   |
|  | Filter za vazduh je zaprljan.  | Obratite se ovlašćenom STIHL distributeru.   |
|  | Svećica je čađava.   | Očistite ili zamenite svećicu.   |
|  | Nivo motornog ulja je nedovoljan.  | Napunite ili zamenite motorno ulje na način opisan u uputstvu za upotrebu motora.      |
|  | Rashladna rebra su zaprljana.  | Očistite kosačicu.   |

| Smetnja                    | Uzrok                       | Rešenje                     |
|----------------------------|-----------------------------|-----------------------------|
| Kosačica snažno vibrira.   | Nož je istrošen.            | Zamenite nož.               |
|                            | Nož nije pravilno montiran. | Montirajte nož.             |
| Trava se ne kosi precizno. | Nož je tup ili istrošen.    | Naoštrite ili zamenite nož. |

## 19 Tehnički podaci

### 19.1 Kosačice STIHL RM 2.1 R, RM 2.0 RC

Tip motora:

- RM 2.1 R: STIHL EVC 200
- RM 2.0 RC: KOHLER HD675

Zapremina:

- RM 2.1 R: 139 cm<sup>3</sup>
- RM 2.0 RC: 149 cm<sup>3</sup>

Snaga:

- RM 2.1 R: 2,1 kW (2,8 KS) pri 2800/min
- RM 2.0 RC: 2,2 kW (3,0 KS) pri 2800/min

Broj obrtaja:

- RM 2.1 R: 2800/min
- RM 2.0 RC: 2800/min

Maksimalna zapremina rezervoara za gorivo:

- RM 2.1 R: 0,9 l
- RM 2.0 RC: 1,4 l

Težina:

- RM 2.1 R: 24 kg
- RM 2.0 RC: 27 kg

Širina noža:

- RM 2.1 R: 46 cm
- RM 2.0 RC: 46 cm

### 19.2 Nož

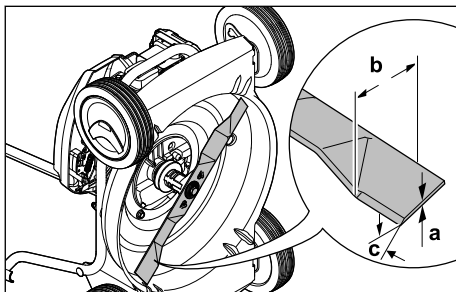

- Minimalna debljina a: 2,0 mm
- Minimalna širina b: 45 mm
- Ugao oštrenja c: 30°

### 19.3 Vrednosti zvuka i vrednosti vibracija

#### RM 2.1 R

K-vrednost nivoa zvučnog pritiska iznosi 2 dB(A).

K-vrednost nivoa zvučne snage iznosi 1,4 dB(A).

K-vrednost vibracija iznosi 3,16 m/s<sup>2</sup>.

- Nivo zvučnog pritiska  $L_{pA}$  izmeren prema 2006/42/EC: 79 dB(A)
- Nivo zvučne snage  $L_{WA}$  izmeren prema 2000/14/EC: 91 dB(A)
- Vrednost vibracija  $a_{hv}$  izmerena prema EN 12096, upravljač: 7,90 m/s<sup>2</sup>

#### RM 2.0 RC

K-vrednost nivoa zvučnog pritiska iznosi 2 dB(A).

K-vrednost nivoa zvučne snage iznosi 2,1 dB(A).

K-vrednost vibracija iznosi 2,20 m/s<sup>2</sup>.

- Nivo zvučnog pritiska  $L_{pA}$  izmeren prema 2006/42/EC: 79 dB(A)
- Nivo zvučne snage  $L_{WA}$  izmeren prema 2000/14/EC: 91,3 dB(A)
- Vrednost vibracija  $a_{hv}$  izmerena prema EN 12096, upravljač: 4,40 m/s<sup>2</sup>

Informacije o ispunjavanju smernice za poslodavce u vezi sa vibracijama 2002/44/EC navedene su na [www.stihl.com/vib](http://www.stihl.com/vib).

### 19.4 REACH

REACH je oznaka za propis EU u vezi sa registracijom, procenom i dozvolom za upotrebu hemikalija.

Više informacija u vezi sa ispunjavanjem propisa REACH na [www.stihl.com/reach](http://www.stihl.com/reach).

## 20 Rezervni delovi i pribor

### 20.1 Rezervni delovi i pribor

**STIHL** Ovi simboli označavaju originalne rezervne delove STIHL i originalni pribor STIHL.

STIHL preporučuje upotrebu originalnih rezervnih delova STIHL i originalnog pribora STIHL.



I pored stalnog nadzora tržišta, STIHL ne može da proceni rezervne delove i pribor drugih proizvođača u smislu pouzdanosti, sigurnosti i pogodnosti, tako da STIHL ne može jamčiti ni za njihovo korišćenje.

Originalni rezervni delovi STIHL i originalni pribor STIHL dostupni su kod specijalizovanog prodavca STIHL.

## 20.2 Važni rezervni delovi

Firma STIHL ne preuzima nikakvu odgovornost za materijalnu štetu i povrede koje nastanu kao posledica upotrebe nedozvoljenih ugradnih uređaja ili rezervnih delova.

- Nož: 6357 702 0102
- Zavrtnanj za nož: 9008 319 9028
- Podloška: 0000 702 6600

## 21 Zbrinjavanje

### 21.1 Odlaganje kosačice

Informacije o odlaganju možete da dobijete od ovlašćenog STIHL distributera.

- ▶ Kosačicu, nož, benzin, motorno ulje, pribor i pakovanje odložite u skladu sa propisima i na ekološki prihvatljiv način.

## 22 EU izjava o usaglašenosti

### 22.1 Kosačice STIHL RM 2.1 R, RM 2.0 RC

STIHL Tirol GmbH  
Hans Peter Stihl-Straße 5  
6336 Langkampfen

Austrija

izjavljuje pod isključivom odgovornošću da je

- model: kosačica
- fabrička marka: STIHL
- tip: RM 2.1 R, RM 2.0 RC
- serijski broj:
  - 6357

u skladu sa relevantnim odredbama direktiva 2000/14/EC, 2006/42/EC, 2014/30/EU i 2011/65/EU, kao i da je konstruisana i proizvedena u skladu sa verzijama sledećih standarda koje su važile na datum proizvodnje: EN ISO 5395-1, EN ISO 5395-2, EN ISO 14982.

Naziv i adresa institucije koja je obavila kontrolu:  
TÜV Rheinland LGA Products GmbH  
Tillystraße 2  
D-90431 Nürnberg

Utvrđivanje izmerenog i garantovanog nivoa zvučne snage izvršeno je prema direktivi 2000/14/EC, aneksu VIII.

Izmereni nivo zvučne snage:

- RM 2.1 R: 91 dB(A)
- RM 2.0 RC: 91,3 dB(A)

Garantovani nivo zvučne snage:

- RM 2.1 R: 92 dB(A)
- RM 2.0 RC: 93 dB(A)

Tehnička dokumentacija je sastavni deo potvrde o tehničkoj ispravnosti proizvoda STIHL Tirol GmbH.

Godina proizvodnje i broj mašine navedeni su na kosačici.

Langkampfen, 2.1.2020.

STIHL Tirol GmbH

ovlašćeni predstavnik



Matijas Flajšer, direktor sektora za istraživanje i razvoj

ovlašćeni predstavnik



Sven Cimerman, direktor sektora za kvalitet

### 22.2 Uvoznik za Veliku Britaniju

ANDREAS STIHL Ltd.  
Stihl House  
Stanhope Road  
CAMBERLEY  
SURREY GU15 3YT  
Great Britain





[www.stihl.com](http://www.stihl.com)



0478-111-9949-B

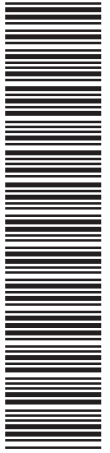

0478-111-9949-B