

INGCO

Миксер строительный



MX218008, MX218008-4









 **ingcoglobal**

 **INGCO GLOBAL**



1 | Русский

Символы используемые в данном руководстве по эксплуатации, на упаковке и на корпусе инструмента

	Прочтите это руководство по эксплуатации перед использованием инструмента.
	Соответствие требованиям Европейского Союза.
	При работе с инструментом используйте защитные очки, защитные наушники и пылезащитную маску
	Отходы электрических продуктов не следует утилизировать с бытовыми отходами. Пожалуйста, утилизируйте в специально отведенных местах.
	
	Предупреждение о безопасности. Используйте только аксессуары, рекомендуемые изготовителем.
	Продукция прошла проверку на соответствие качества данной продукции требованиям и нормативным документам технического регламента Таможенного союза.
	Обозначает риск получения травм, гибели людей или повреждения инструмента в случае несоблюдения инструкций, содержащихся в данном руководстве.
	Обозначает риск поражения электрическим током.

Общие меры безопасности при работе с электроинструментом

 **Внимание!** С целью предотвращения пожаров, поражений электрическим током и травм при работе с электроинструментами соблюдайте перечисленные ниже рекомендации по технике безопасности!

1) Безопасность на рабочем месте:

- a) Содержите рабочее место в чистоте. Беспорядок или неосвещенные участки рабочего места могут привести к несчастным случаям.
- b) Не работайте с этим электроинструментом во взрывоопасном помещении, в котором находятся горючие жидкости, воспламеняющиеся газы или пыль. Во время эксплуатации, а также при включении и выключении инструмент вырабатывает искры, что может привести к воспламенению пыли или паров.
- c) Во время работы с электроинструментом не допускайте близко к Вашему рабочему месту детей и посторонних лиц. Отвлекаясь, Вы можете потерять контроль над электроинструментом.

2) Электробезопасность:

- a) Штепсельная вилка электроинструмента должна соответствовать штепсельной розетке. никоим образом не изменяйте штепсельную вилку. Не применяйте переходных штекеров для электроинструментов с защитным заземлением. Неизменные штепсельные вилки и подходящие штепсельные розетки снижают риск поражения электротоком.
- b) Предпринимайте необходимые меры предосторожности от удара электрическим током. Избегайте контакта корпуса инструмента с заземленными поверхностями, такими как трубы, отопление, холодильники.
- c) Защищайте электроинструмент от дождя и сырости. Проникновение воды в электроинструмент повышает риск поражения электротоком.
- d) Не допускается использовать кабель не по назначению, например, для транспортировки или подвески электроинструмента, или для вытягивания вилки из штепсельной розетки. Защищайте шнур от воздействия высоких температур, масла, острых кромок или подвижных частей электроинструмента. Поврежденный или спутанный шнур повышает риск поражения электротоком.
- e) При работе на свежем воздухе используйте соответствующий удлинитель. Используйте только такой удлинитель, который подходит для работы на улице.
- f) Если невозможно избежать применения электроинструмента в сыром помещении, то устанавливайте выключатель защиты от токов повреждения. Применение выключателя защиты от токов повреждения снижает риск электрического поражения.

3) Личная безопасность

- a) Будьте внимательными, следите за тем, что Вы делаете, и руководствуйтесь здравым смыслом при эксплуатации электроинструмента.
Не пользуйтесь электроинструментом в состоянии усталости или, если Вы находитесь под влиянием наркотиков, спиртных напитков или лекарств. Кратковременная потеря концентрации внимания при эксплуатации электроинструмента может привести к серьезным травмам.
- b) Пользуйтесь индивидуальными защитными средствами. Всегда надевайте средства для защиты глаз. Защитные средства – такие, как пылезащитные маски, перчатки, обуви на нескользящей подошве, каска или средства защиты ушей, используемые в соответствующих условиях – уменьшат опасность получения повреждений.

Общие меры безопасности при работе с электроинструментом

- c) Не допускайте непреднамеренное включение электроинструмента. Обеспечьте, чтобы выключатель находился в положении «отключено» перед подсоединением к сети и (или) к аккумуляторной батарее и при подъеме и переноске электроинструмента. Если при переноске электроинструмента палец находится на выключателе или происходит подключение к сети (подсоединение к аккумуляторной батарее) электроинструмента, у которой выключатель находится в положении «включено», это может привести к несчастному случаю.
- d) Убирайте регулировочный инструмент и гаечные ключи до включения электроинструмента. Инструмент или ключ, попавший во вращающиеся части электроинструмента, может привести к травмам.
- e) Не переутомляйтесь. Сохраняйте правильную стойку и баланс тела во время работы. Это позволяет лучше контролировать электроинструмент в непредвиденных ситуациях.
- f) Носите подходящую рабочую одежду. Не носите широкую одежду и украшения. Держите волосы, одежду и рукавицы вдали от движущихся частей. Свободная одежда, ювелирные украшения, распущенные волосы могут попасть в движущиеся части.
- g) Если предусмотрены средства для подсоединения к оборудованию для отсоса и сбора пыли, то обеспечьте их надлежащее присоединение и эксплуатацию. Сбор пыли может уменьшить опасности, связанные с пылью.

4) Эксплуатация и уход за электроинструментом

- a) Не перегружайте электроинструмент. Используйте электроинструмент соответствующего назначения для выполнения необходимой вам работы. Лучше и безопаснее выполнять электроинструментом ту работу, на которую он рассчитан.
- b) Не используйте электроинструмент, если его выключатель неисправен (не включает или не выключает). Любой электроинструмент, который не может управляться с помощью выключателя, представляет опасность и подлежит ремонту.
- c) Отсоедините вилку от источника питания и (или) аккумуляторную батарею от электроинструмента перед выполнением каких-либо регулировок, заменой принадлежностей или помещением его на хранение. Подобные меры безопасности уменьшают риск случайного включения электроинструмента.
- d) Храните неработающий электроинструмент в месте, недоступном для детей, и не разрешайте лицам, не знакомым с электроинструментом или настоящей инструкцией, пользоваться электроинструментом. Электроинструмент представляют опасность в руках неквалифицированных пользователей.
- e) Обеспечьте техническое обслуживание электроинструмента. Проверьте электроинструмент на предмет правильности соединения и закрепления движущихся частей, поломки деталей и иных несоответствий, которые могут повлиять на работу. В случае неисправности отремонтируйте электроинструмент перед использованием. Часто несчастные случаи происходят из-за плохого обслуживания электроинструмента.
- f) Храните режущие инструменты в заточенном и чистом состоянии. Режущие инструменты с острыми кромками, обслуживаемые надлежащим образом, режут заклинивают и ими легче управлять.
- g) Используйте электроинструмент, аксессуары, биты и т.д. в соответствии с настоящей инструкцией с учетом условий и характера выполняемой работы. Использование электроинструмента для выполнения операций, на которые он не рассчитан, может создать опасную ситуацию.

5) Обслуживание

- a) Обслуживание вашего электроинструмента должен проводить квалифицированный специалист с использованием оригинальных запасных частей. Это позволит сохранить безопасность вашего электроинструмента.

Общие меры безопасности при работе с электроинструментом**6) Срок службы**

Срок службы электроинструмента 5 лет с момента даты продажи. Если дата продажи не указана, срок службы исчисляется с даты выпуска электроинструмента. Срок хранения -5 лет при условии хранения в упаковке в помещении при температуре воздуха от -10°C до +50°C и относительной влажности воздуха не более 80%.

Критериями предельного состояния электроинструмента являются состояния, при которых его дальнейшая эксплуатация недопустима или экономически нецелесообразна. Например, чрезмерный износ, коррозия, деформация, старение или разрушение узлов и деталей или их совокупность при невозможности их устарения в условиях авторизованных сервисных центров оригинальными делалами, или экономическая нецелесообразность проведения ремонта.

Действия персонала в случае инцидента, критического отказа или аварии:

При обнаружении неисправностей в работе оборудования, необходимо прекратить его использование и обратиться к квалифицированному специалисту, использующему только оригинальные детали. Это позволит сохранить безопасность вашего электроинструмента.

Срок службы: 5 лет.

7) Утилизация

Не выбрасывайте электроинструмент в бытовые отходы! Отслуживший свой срок электроинструмент должен утилизироваться в соответствии с Вашими региональными нормативными актами по утилизации электроинструментов.

Инструмент соответствует следующим техническим регламентам:

ТР ТС 020/2011 «Электромагнитная совместимость технических средств»;

ТР ТС 004/2011 «О безопасности низковольтного оборудования»;

ТР ТС 010/2011 «О безопасности машин и оборудования».

8) Условия хранения и транспортировки:

Хранить продукцию необходимо в закрытых помещениях с естественной вентиляцией в упаковке при температуре воздуха от -10°C до +50°C и относительной влажности воздуха не более 80%, что соответствует условиям хранения 5 по ГОСТ 15150-89.

Транспортировать продукцию можно любым видом закрытого транспорта в упаковке производителя или без нее, с сохранением изделия от механических повреждений, атмосферных осадков, воздействия химически-активных веществ и обязательным соблюдением мер предосторожности при перевозке хрупких грузов, что соответствует условиям перевозки 8 по ГОСТ 15150-89.

Срок хранения: 5 лет

Другие факторы риска

Даже при использовании электроинструмента в соответствии с указаниями невозможно устранить все остаточные факторы риска. В связи с конструкцией и дизайном электроинструмента могут возникнуть следующие опасности:

- a) Нарушение здоровья в результате вибрации, если инструмент используется в течение длительного периода времени или не надлежащим образом и надлежащем состоянии.
- b) Травмы и повреждения имущества из-за сломанных аксессуаров (рабочего инструмента), вследствие их падения.

 **Внимание!** Этот электроинструмент производит электромагнитное поле во время своей работы. Это поле может, при некоторых обстоятельствах, мешать активным или пассивным медицинским имплантатам. Чтобы снизить риск серьезных или смертельных травм, мы рекомендуем лицам с медицинскими имплантатами проконсультироваться со своим врачом и производителем медицинских имплантатов перед использованием этого электроинструмента.

6 | Русский

Возможные неисправности и методы их устранения

НЕИСПРАВНОСТЬ	ВЕРОЯТНАЯ ПРИЧИНА	ДЕЙСТВИЯ
При включении машины электродвигатель не работает.	Неисправен выключатель; Обрыв шнура питания или монтажных проводов, неисправность вилки шнура питания; Отсутствие контакта щеток с коллектором; Износ/повреждение щеток.	Отключить прибор от сети и к квалифицированному специалисту.
Образование кругового огня на коллекторе.	Износ щеток/Поломка щеткодержатель; Неисправность в обмотке якоря.	Отключить прибор от сети и к квалифицированному специалисту. Самостоятельно прибор ремонтировать категорически запрещается.
При работе из вентиляционных отверстий появляется дым или запах горячей изоляции.	Неисправность в обмоток электродвигатель; Неисправность электрической части инструмента.	
Повышенный шум в редукторе.	Износ/поломка зубчатых колес или подшипников.	
При включении машины шпиндель не вращается.	Поломка редуктора.	

Критерии предельного состояния

КРИТЕРИИ ПРЕДЕЛЬНОГО СОСТОЯНИЯ:	ВЕРОЯТНАЯ ПРИЧИНА	ДЕЙСТВИЯ
Трещины на поверхностях несущих и корпусных деталей;	Усталостная деформация металла	При выявлении неисправности необходимо отключить прибор от сети и обратиться к квалифицированному специалисту
Повреждение питающего провода или штепсельной вилки;	Перегрузка или обрыв	
Чрезмерный износ или повреждение двигателя и механизма редукторов или совокупность признаков.	Усталостная деформация металла	

ПЕРЕЧЕНЬ КРИТИЧЕСКИХ ОТКАЗОВ:	ДЕЙСТВИЕ:
Искрение электромотора	Необходимо обратиться к квалифицированному специалисту
Появления постотонного шума	Необходимо обратиться к квалифицированному специалисту
При выявлении перечисленных выше неисправностей, необходимо отключить прибор от сети и обратиться к квалифицированному специалисту.	

ТЕХНИЧЕСКИЕ ХАРАКТЕРИСТИКИ

Модель	MX218008	MX218008-4
Потребляемая мощность:	1800Вт	1800Вт
Параметры сети питания:	220-240В ~50/60Гц	220-240В ~50/60Гц
Частотота холостого хода:	180-480/250-680/мин	180-480/250-680/мин
Диаметр венчика	120мм	120мм
Соединительная резьба	HEX13	HEX13
Класс защиты	II □	II □

Примечание:

- Что заявленная общая величина вибрации была измерена в соответствии со стандартным методом испытаний и может быть использована для сравнения одного инструмента с другим;
- Что заявленная общая величина вибрации также может быть использована при предварительной оценке воздействия.

Внимание:

- Что виброизлучение при фактическом использовании электроинструмента может отличаться от заявленного суммарного значения в зависимости от способов использования инструмента;
- Избегайте риска вибрации предложение:
 - 1) наденьте перчатку во время работы.
 - 2) ограничьте время работы и сократите время срабатывания.

ОСНОВНЫЕ КОМПОНЕНТЫ

1. Венчик
2. Соединительный вал МЕХ 13
3. Регулятор скорости
4. Переключатель скорости
5. Выключатель
6. Корпус двигателя

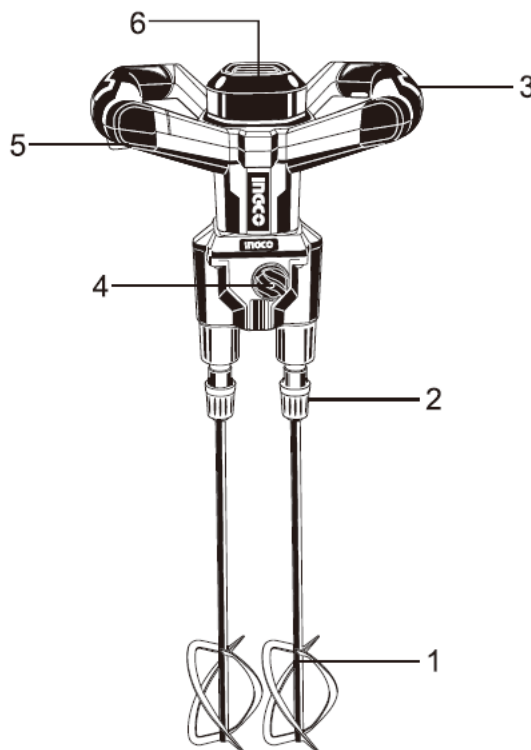

2. ОПИСАНИЕ ПРОДУКЦИИ

Смеситель представляет собой электрический силовой смеситель, который оснащен двойным венчиком (также доступны одиночные смесительные инструменты). Он используется для смешивания строительных материалов и химических материалов для смешивать даже тяжелые материалы быстро и тщательно, особенно для сложных смешивания материала, такое как высокая плотность раствора, сухих строительных материалов или более видов различных материалов. Различные смешивая инструменты доступны для смесителя и различная скорость 1-2 соответствует смешивать различных материалов.

3. ПРЕДУПРЕЖДЕНИЕ

Пожалуйста, прочтите и следуйте этим инструкциям перед началом работы с машиной. Это может привести к непредсказуемому результату, если вы не будете следовать ему! Для безопасности людей и машин, пожалуйста, следуйте ему!

1. Проверьте ситуацию безопасности, когда машина находится в рабочем состоянии!
2. Работайте с машиной в соответствующем рабочем пространстве!
3. Держите других людей подальше от рабочего пространства!
4. Избегайте попадания влаги на машину, когда машина работает в рабочем пространстве!
5. Держите рабочее пространство достаточным освещением!
6. Убедитесь, что источник питания / напряжение такое же, как показано на этикетке машины!
7. Проверьте, есть ли у машины защита от заземления или нет!
8. Машина не может быть перегружена!
9. Электрический кабель не может находиться слишком далеко от машины, не может тянуть кабель, чтобы отсоединить вилку от розетки напрямую! Держите кабель от нагревания, сырости, царапин!
10. Не используйте только ни царапины, ни дефектного кабеля с вилкой!
11. Не отключайте источник питания, когда машина не работает, не требует технического обслуживания или изменения режима смешивания!
12. Не смешивайте материал, который воспламеняется бессмысленно, чем 21°C;
13. Не используйте растворители для чистки инструментов! Разве что у него будет взрывоопасный!

14. Не устанавливайте и не эксплуатируйте машину в легковоспламеняющихся и взрывоопасных условиях! Разве что у него будет взрывоопасный!
15. Не используйте скользящий или подвижный смесительный барабан!
16. Не запускайте миксер до тех пор, пока инструменты для смешивания не окажутся в смесительном барабане или других барабанах!
17. Не работайте на холостом ходу машины!
18. Не вынимайте образец до тех пор, пока машина не остановится! Не прикасайтесь к смесительному барабану во время работы машины!
19. Не снимайте звезду с машины, когда высушенные материалы находятся в барабане или прилипают к барабану!
20. Машина не будет отказом только вы эксплуатируете ее осторожно!
21. Пожалуйста, наденьте очки и ушную шапочку при работе с машиной!
22. Используйте только оригинальные запасные части для обслуживания машины!

4. ОПЕРАЦИЯ

(1) ДВОЙНОЕ СМЕШИВАНИЕ

Опустите патрон вручную (Рис.1);

Подключите лопасть непосредственно к шлицевому валу (Рис. 2);

а затем освободите руку (Рис. 3).



Рис.1



Рис.2

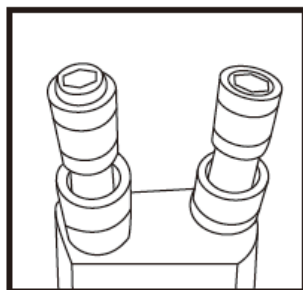

Рис.3

ПУСКОВАЯ МАШИНА

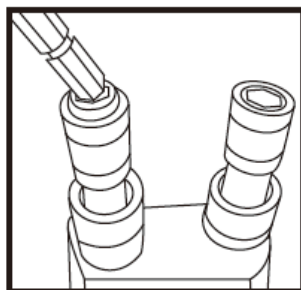
Сначала нажмите на ручку блокировки упора переключателя, а затем нажмите на кнопку запуска;

Инструкция по эксплуатации механического регулятора скорости: (Рис.4)

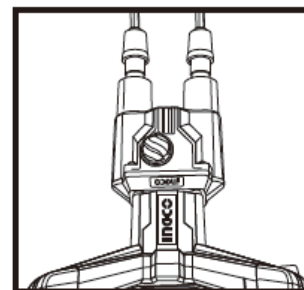
а) Когда машина находится в состоянии остановки, пожалуйста, поверните переключатель ручки, чтобы изменить скорость;

б) Когда вы не можете закончить изменение скорости полностью, повернув ручку переключателя, пожалуйста, слегка поверните вал лопастей и измените скорость.

(2) Инструкция по эксплуатации электронного регулятора скорости: (Рис. 5)

Сначала включите выключатель питания, а затем поверните переключатель регулятора, который расположен в левой ручке, чтобы получить желаемую скорость.



Рис.4



Рис.5

(3) ВЫКЛЮЧЕНИЕ МАШИНЫ (Рис.6)

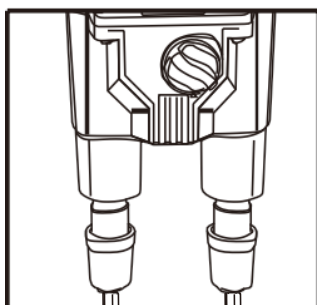
Ослабьте пусковой выключатель, чтобы машина была остановлена.

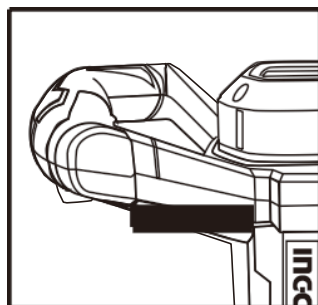

Рис.6

5. ОБСЛУЖИВАНИЕ

Правильное техническое обслуживание машины может продлить срок ее службы; переключатель ручки всегда должен поддерживать надлежащую функцию и хорошее техническое обслуживание;

Смешивая инструменты должны быть очищены когда деятельность закончена или никакая польза в течение длительного времени; нормально следующая вода или песок кваза могут очистить смешивая инструменты хорошо. Не создавайте никаких механических напряжений в машине, таких как фунт, потому что это будет неизбежно повреждено;

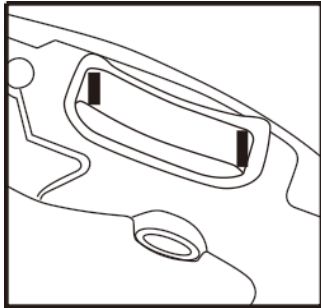
Вал смесительного всегда должны быть дражной; в отверстие шестигранного гнезда всегда должна быть вставлена защитная крышка;

Вентиляционное отверстие корпуса двигателя не может быть закрыто, когда машина находится в эксплуатации, в машине не может быть никаких легковоспламеняющихся материалов;

Вентиляционное отверстие должно быть часто очищено;

В этой машине можно использовать только оригинальные детали. Угольная щетка должна быть проверена и обслуживаться при работе машины до 60 часов, пожалуйста, вовремя замените щетку, если обнаружите, что щетка изношена.

РАСШИФРОВКА СЕРИЙНОГО НОМЕРА

19 02 289 0001

19 — 2019 год производства

02 — 2 месяц производства

289 — Индекс модели

0001 — Индекс товара

Гарантийные обязательства – Гарантийный талон

УСЛОВИЯ ГАРАНТИЙНОГО ОБСЛУЖИВАНИЯ

Гарантийный срок – 12 месяцев со дня продажи.

Срок службы изделия установлен в соответствии с действующим Российским законодательством и составляет 5 лет со дня продажи.

Владелец инструмента имеет право на бесплатный ремонт изделия в течении гарантийного срока по тем неисправностям, являющимся следствием производственных дефектов.

В гарантийный ремонт принимается инструмент при обязательном наличии правильно оформленных документов: гарантийного талона установленного образца с правильно и полностью заполненными полями, штампом торговой организации и подписью покупателя. Инструмент принимается только в чистом и собранном виде

Гарантия не распространяется на:

- сменные принадлежности (аксессуары и оснастка), например: диски, ножи, сверла, буры, патроны, подошвы шлифовальных и ленточных машин, фильтры и т.п.
- быстроизнашивающиеся детали, например: угольные щетки, приводные ремни, сальники, защитные кожухи, направляющие ролики, резиновые уплотнения, подшипники, зубчатые ремни и колеса, стволы и т.п. Замена их в течение гарантийного срока является платной услугой.
- шнуры питания, в случае повреждения изоляции, подлежат обязательной замене без согласия владельца (услуга платная)
- замену корпуса электроинструмента

Гарантийный ремонт не осуществляется в следующих случаях:

- отсутствие, повреждение или изменение серийного номера на инструменте или гарантийном талоне, а также при их несоответствии
- использование инструмента не по назначению, указанному в инструкции по эксплуатации
- выход из строя вследствие перегрузки (одновременный выход из строя обмоток якоря и статора или обеих обмоток статора – выявляется только при диагностике в сервисном центре)
- механические повреждения электроинструмента
- возникновение недостатков из-за действий третьих лиц, непреодолимой силы, стихийных бедствий, неблагоприятных атмосферных воздействий и/или внешних воздействий агрессивных сред и высоких температур
- естественный износ инструмента: полная или частичная выработка ресурса, сильное внутреннее или внешнее загрязнение, ржавчина, отработанная смазка в редукторе (см. главу «Указание по технике безопасности» в инструкции)

- порча инструмента из-за скачков напряжения в электросети
- повреждение изделия вследствие несоблюдения правил хранения и транспортировки (см. главу «Указание по технике безопасности»)
- после попыток самостоятельного вскрытия, ремонта, внесения конструктивных изменений и смазки электроинструмента в гарантийный период, о чем свидетельствуют, например, заломы на шлицевых частях крепежа корпусных деталей
- поломок, связанных с недостатком ухода за электроинструментом
- частично или полностью разобранный электроинструмент.

Профилактическое обслуживание электроинструмента (чистка, промывка и замена смазки) в гарантийный период является платной услугой.

Владелец электроинструмента доверяет проведение диагностики в сервисном центре в свое отсутствие.

О возможных нарушениях, изложенных выше условий гарантийного обслуживания, владельцу сообщается после проведения диагностики электроинструмента в сервисном центре.

Гарантийный талон № _____

Наименование инструмента и модель _____

Серийный № _____

Год выпуска _____ 202_____

Дата продажи _____ (____) _____ 202_____

Наименование торговой организации _____

Подпись продавца _____

Внимание! Товар получен в исправном состоянии, без видимых повреждений в полной комплектности, проверен в моем присутствии, претензий к внешнему виду и качеству и комплектации товара не имею. С условиями гарантийного обслуживания ознакомлен и согласен.

Подпись владельца _____

Штамп торговой организации

Изготовитель: *INGCO TOOLS. CO., LIMITED*
Адрес: *№ 45 Songbei Road, Suzhou Industrial Park, China*

Гарантийный талон № _____	Гарантийный талон № _____	Гарантийный талон № _____
Дата приемки _____	Дата приемки _____	Дата приемки _____
Сервисный центр _____	Сервисный центр _____	Сервисный центр _____
Дата выдачи _____	Дата выдачи _____	Дата выдачи _____
Подпись клиента _____	Подпись клиента _____	Подпись клиента _____

INGCO

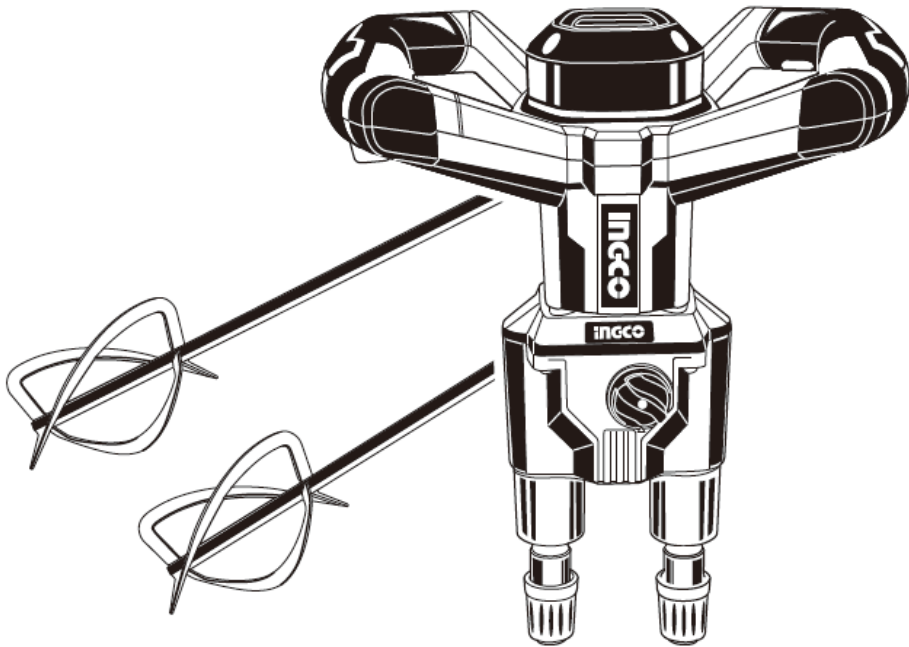

INGCO TOOLS CO.,LIMITED

www.ingco.com

MADE IN CHINA

0819.V01

MX218008, MX218008-4