

HT 56 C

STIHL



2 - 36 Инструкция по эксплуатации



Содержание

1	К данной инструкции по эксплуатации ... 2
2	Указания по технике безопасности и технике работы 3
3	Применение..... 9
4	Комплектация устройства..... 12
5	Режущая гарнитура..... 12
6	Монтаж направляющей шины и пильной цепи..... 13
7	Заточка пильной цепи..... 14
8	Контроль натяжения пильной цепи 14
9	Топливо..... 14
10	Заправка топливом..... 15
11	Масло для смазки цепей..... 16
12	Залейте масло для смазки цепей..... 16
13	Контроль системы смазки пильной цепи 18
14	Наложение подвесного ремня..... 19
15	Пуск / остановка мотора..... 19
16	Транспортировка устройства..... 21
17	Указания по эксплуатации..... 22
18	Технический уход за направляющей шиной..... 23
19	Очистка воздушного фильтра..... 23
20	Настройка карбюратора..... 24
21	Свеча зажигания..... 24
22	Хранение устройства..... 25
23	Контроль и замена цепной звездочки..... 25
24	Техобслуживание и заточка пильной цепи..... 26
25	Указания по техобслуживанию и техническому уходу..... 30
26	Минимизация износа, а также избежание повреждений 31
27	Важные комплектующие 32
28	Технические данные 33
29	Указания по ремонту 34
30	Устранение отходов..... 34
31	Сертификат соответствия ЕС..... 35
32	Адреса..... 35

Уважаемые покупатели,

большое спасибо за то, что вы решили приобрести высококачественное изделие фирмы STIHL.

Данное изделие было изготовлено с применением передовых технологий производства, а также с учетом всех необходимых мер по обеспечению качества. Мы стараемся делать все возможное, чтобы Вы были довольны данным агрегатом и могли беспрепятственно работать с ним.

При возникновении вопросов относительно Вашего агрегата, просим вас обратиться, к

Вашему дилеру или непосредственно в нашу сбытовую компанию.

Ваш



Др. Nikolas Stihl

1 К данной инструкции по эксплуатации

1.1 Символы на картинках

Все символы на картинках, которые нанесены на устройство, объясняются в данной инструкции по эксплуатации.

В зависимости от устройства и оснащения на устройстве могут быть нанесены следующие картинки-символы.



Топливный бак; топливная смесь из бензина и моторного масла



Бак для смазочного масла цепи; смазочное масло цепи



Направление движения цепи



Управление ручным топливным насосом



Ручной топливный насос

1.2 Обозначение разделов текста



ПРЕДУПРЕЖДЕНИЕ

Предупреждение об опасности несчастного случая и травмы для людей а также тяжёлого материального ущерба.

УКАЗАНИЕ

Предупреждение о возможности повреждения устройства либо отдельных комплектующих.

1.3 Техническая разработка

Компания STIHL постоянно работает над дальнейшими разработками всех машин и устройств; поэтому права на все изменения

комплектации поставки по форме, технике и оборудованию мы должны оставить за собой.

Поэтому относительно указаний и рисунков данной инструкции по эксплуатации не могут быть предъявлены никакие претензии.

2 Указания по технике безопасности и технике работы



Работая с высоторезом, необходимо предпринять особые меры предосторожности, так как работа производится с очень высокой скоростью вращения цепи, режущие зубья заточены очень остро и устройство имеет большой радиус действия.



Перед первым вводом в эксплуатацию внимательно прочесть все руководство по эксплуатации и хранить его в надежном месте для последующего использования. Несоблюдение руководства по эксплуатации может быть опасно для жизни.

Соблюдать действующие в данной стране правила техники безопасности, например, профсоюзов, фондов социального страхования, органов по охране труда и других учреждений.

Каждый, кто приступает к работе с мотоустройством впервые, должен пройти инструктаж по вопросам правильного обращения с устройством у продавца или другого специалиста либо пройти специальный курс обучения.

Несовершеннолетние лица к работе с мотоустройством не допускаются – за исключением лиц старше 16 лет, проходящих обучение под надзором.

Дети, животные и посторонние должны находиться на безопасном расстоянии.

Если мотоустройство не используется, его следует поставить так, чтобы оно не представляло потенциальной опасности. Предохранить мотоустройство от несанкционированного использования.

Пользователь несет ответственность за несчастные случаи или опасности, угрожающие другим лицам либо их имуществу.

Мотустройство разрешается передавать или давать напрокат только тем лицам, которые хорошо знакомы с данной моделью и обучены

обращению с ней – обязательно приложить руководство по эксплуатации.

Применение агрегатов, вырабатывающих сильный шум, может быть по времени ограничено как государственными, так и местными нормами.

Лица, работающие с мотоустройством, должны быть отдохнувшими, здоровыми и в хорошем физическом состоянии.

Тот, кому по состоянию здоровья не следует напрягаться, должен обратиться за советом к врачу, может ли он работать с этим мотоустройством.

Только для лиц с имплантированным кардиостимулятором: система зажигания данного устройства генерирует незначительное электромагнитное поле. Влияние электромагнитного поля на отдельные типы кардиостимуляторов невозможно исключить полностью. Во избежание рисков для здоровья компания STIHL рекомендует обратиться за консультацией к лечащему врачу и изготовителю кардиостимулятора.

Запрещается работать с мотоустройством после употребления алкоголя, лекарств, снижающих скорость реакции, или наркотиков.

Мотустройство использовать только для обрезки сучьев (резки либо возвратной резки сучьев). Пилить только древесину и деревянные предметы.

Устройство не должно использоваться для других целей – **опасность несчастного случая!**

Устанавливать только направляющие шины, пыльные цепи, звездочки цепи или принадлежности, допущенные компанией STIHL для данного мотоустройства, либо аналогичные по своим техническим характеристикам. С вопросами просьба обращаться к специализированному дилеру. Применять только высококачественные инструменты и принадлежности. В противном случае существует опасность несчастных случаев или повреждения мотоустройства.

Компания STIHL рекомендует применять оригинальные инструменты, направляющие шин, пыльные цепи, звездочки и принадлежности STIHL. Они по своим характеристикам оптимально подходят для устройства и соответствуют требованиям пользователя.

Запрещено вносить изменения в конструкцию устройства – это может отрицательно ска-

заться на безопасности. Компания STIHL исключает любую ответственность за травмы и материальный ущерб вследствие применения не допущенных навесных устройств.

Не применять мойку высокого давления для очистки устройства. Сильная струя воды может повредить детали устройства.

2.1 Одежда и оснащение

Пользоваться одеждой и оснащением согласно предписаниям.



Одежда должна быть практичной и не мешать при работе. Плотно прилегающая одежда – комбинезон, а не рабочий халат.

Не носить одежду, которая может зацепиться за дерево, кустарник или подвижные детали устройства. Не носить также шарф, галстук и какие-либо украшения. Длинные волосы связать и закрепить так, чтобы они находились поверх плеч.



Носить защитные сапоги с защитой от порезов, нескользящей ребристой подошвой и носками со стальной накладкой.



ПРЕДУПРЕЖДЕНИЕ



Во избежание травмирования глаз следует носить плотно прилегающие защитные очки в соответствии со стандартом EN 166. Следить за правильным положением защитных очков.

Пользоваться индивидуальными средствами защиты слуха, например, берушами.

При опасности ушиба падающими вниз предметами носить защитную каску.



Пользоваться прочными рабочими перчатками из износостойкого материала (например, из кожи).

Компания STIHL предлагает широкий ассортимент средств индивидуальной защиты.

2.2 Транспортировка мотоустройства

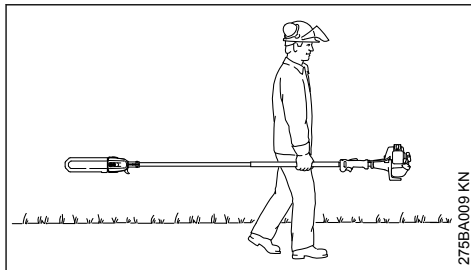

Обязательно выключить двигатель.

Всегда надевать на цепь защиту – даже при транспортировке на короткое расстояние.

Носить мотоустройство в равновесном положении за шток. Не дотрагиваться до горячих деталей агрегата, особенно до поверхности глушителя – **опасность ожога!**

На транспортных средствах: предохранить мотоустройство от опрокидывания, повреждения и утечки топлива.

2.3 Заправка топливом



Бензин чрезвычайно легко воспламеняется – держаться на безопасном расстоянии от открытого огня – не проливать топливо – не курить.

Перед заправкой топливом выключить двигатель.

Не заправлять топливом, пока двигатель не охладится полностью – топливо может перелиться – **опасность пожара!**

Во избежание разбрызгивания топлива открывать замок бака осторожно, чтобы избыточное давление понижалось медленно.

Заправку производить только в хорошо проветриваемых местах. Если топливо было пролито, немедленно очистить мотоустройство – следить за тем, чтобы топливо не попало на одежду, в противном случае одежду немедленно сменить.



После заправки по возможности до отказа затянуть винтовую крышку бака.

Благодаря этому снижается опасность отвинчивания замка бака из-за вибрации двигателя и, как следствие, опасность вытекания топлива.

Обратить внимание на негерметичность – в случае вытекания топлива двигатель не запускать – **опасность для жизни вследствие ожогов!**

2.4 Перед запуском

Проверить рабочее состояние мотоустройства – выполнить требования ответствующего раздела руководства по эксплуатации.

- Проверить топливную систему на герметичность, особенно видимые детали, например, замок бака, шланговые соединения, ручной топливный насос (только у мотоустройств с ручным топливным насосом). При наличии утечек или повреждений двигателя не запускать – **опасность пожара!** До ввода в эксплуатацию сдать устройство в ремонт дилеру
- Правильно смонтирована направляющая шина
- Правильно натянута пильная цепь
- Комбинированный переключатель / переключатель останова должен легко устанавливаться в позицию **STOP** или **0**
- Стопор рычага акселератора (если имеется) и рычаг акселератора должны легко перемещаться – рычаг акселератора должен самостоятельно возвращаться под действием пружины в позицию холостого хода
- Проверить плотность посадки контактного наконечника провода зажигания – при неплотно сидящем наконечнике возможно искрообразование, искры могут воспламенить топливовоздушную смесь – **опасность пожара!**
- Не вносить какие-либо изменения в элементы управления и безопасности
- Рукоятки должны быть чистыми и сухими, очищенными от масла и грязи – это важно для надежного управления мотоустройством
- Подвесной ремень отрегулировать в соответствии с ростом. Следовать инструкциям в разделе «Надевание подвесного ремня»

Работать с устройством разрешается только в безопасном эксплуатационном состоянии – **опасность несчастного случая!**

На случай чрезвычайной ситуации при применении подвесного ремня: потренироваться быстро снимать устройство посредством снятия ремня или отсоединения устройства. При тренировке не бросать устройство на землю во избежание повреждений.

2.5 Запуск двигателя

На расстоянии не менее 3 метров от места запуска топливом – не в закрытом помещении.

Пуск производить только на ровном основании, занять устойчивое положение, крепко держать мотоустройство – пильная цепь не должна соприкоснуться с какими-либо предметами и прикасаться к земле, так как при пуске она может начать двигаться.

Мотоустройство обслуживается только одним человеком – нахождение посторонних лиц в зоне радиусом до 15 метров запрещается – также во время запуска – **опасность травм!**

Запустить мотоустройство, как это описано в руководстве по эксплуатации.

Пильная цепь после отпущения рычага газа продолжает двигаться еще некоторое время – **движении по инерции!**

Проверить работу двигателя на холостом ходу: пильная цепь на холостом ходу – при отпущенном рычаге акселератора должна остановиться.

Легковоспламеняющиеся материалы (например, щепки, кору, сухую траву, топливо) держать вдали от горячего потока отработавших газов и от поверхности горячего глушителя – **опасность пожара!**

2.6 Как держать и вести устрой- ство



390BA026 KN

Мотоустройство для надежного управления всегда **держат обеими руками** – правая рука на рукоятке управления, левая рука на штоке – правило действительно и для левшей. Рукоятку управления и шток крепко охватить большими пальцами.

У устройств с телескопическим штоком выдвигать шток только на длину, необходимую для работы.

2.7 Во время работы

Обязательно занять надежное и устойчивое положение.

При угрожающей опасности или в аварийной ситуации немедленно остановить двигатель – комбинированный переключатель / выключатель основа установить в положение **STOP** или **0**.



Данное мотоустройство не изолировано. Выдерживать расстояние минимум 15 м до электропроводки – **опасность поражения электрическим током!**

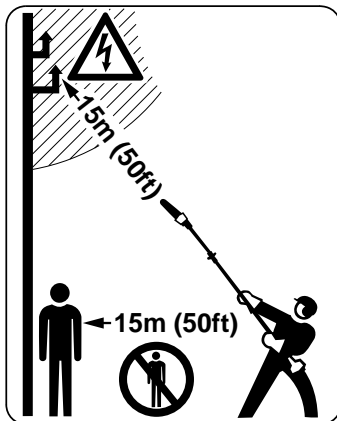

В радиусе 15 м не должны находиться другие люди – из-за падающих сучьев и отброшенных кусков древесины – **опасность травм!**

Данное расстояние должно соблюдаться также по отношению к имуществу (транспортные средства, оконные стекла) – **опасность материального ущерба!**

Обеспечить расстояние минимум 15 м от вершины шины до электропроводки. При высоком напряжении может произойти пробой тока даже через более длинные воздушные промежутки. При работе вблизи электропроводки необходимо отключить электричество.

Для замены пильной цепи остановить двигатель – **опасность травм!**

Следить за безупречной работой двигателя на холостом ходу, чтобы пильная цепь после отпускания рычага газа больше не двигалась.

Если пильная цепь в режиме холостого хода все же движется, ее следует отдать в ремонт специализированному дилеру. Регулярно проверять и корректировать регулировку холостого хода.

Ни в коем случае не оставлять работающее мотоустройство без присмотра.

Соблюдать осторожность при гололедице, влажности, на снегу, на склонах, на неровной местности и т. п. – **опасность поскользнуться!**

Обращать внимание на препятствия: пни, корни – **опасность споткнуться!**

2.7.1 При работе на высоте:

– всегда пользоваться подъемной рабочей платформой

- никогда не работать на стремянке или стоя на дереве
- никогда не работать стоя в неустойчивых местах
- никогда не работать одной рукой

При пользовании берушами требуется особая внимательность и осмотрительность, так как восприятие предупреждающих звуков (крики, сигналы и т. д.) ограничено.

Для предотвращения чрезмерного утомления следует своевременно делать перерывы в работе – **опасность несчастного случая!**

Работать спокойно и обдуманно – только при хорошей освещенности и видимости. Работать осмотрительно, не подвергая опасности других людей.



После запуска двигателя мотоустройство вырабатывает ядовитые выхлопные газы. Эти газы могут не иметь запаха и быть невидимыми, а также содержать несгоревшие углеводороды и бензол. Ни в коем случае не эксплуатировать мотоустройство в закрытых или плохо проветриваемых помещениях – в том числе и устройства, оборудованные каталитическим нейтрализатором.

При работе в канавах, впадинах или в стесненных условиях обязательно обеспечить достаточный воздухообмен – **опасность для жизни вследствие отравления!**

В случае тошноты, головной боли, нарушений зрения (например, уменьшение поля зрения), нарушений слуха, головокружений, пониженной концентрации внимания немедленно прекратить работу – эти симптомы могут быть вызваны, в числе прочего, повышенной концентрацией отработавших газов – **опасность несчастного случая!**

При работе с мотоустройством обеспечить по возможности низкий уровень шума и малое выделение отработавших газов – не оставлять двигатель работать без необходимости, давать газ только при работе.

Не курить при работе с мотоустройством и вблизи работающего мотоустройства – **опасность пожара!** Из топливной системы могут улетучиваться горючие пары бензина.

Образующаяся при работе пыль (например, древесная пыль), пары и дым могут нанести серьезный вред здоровью. При пылеобразовании носить противопылевую маску.

Если мотоустройство подверглось ненадлежащей нагрузке (например, воздействию силы в результате удара или падения), то перед дальнейшей эксплуатацией обязательно проверить безопасное эксплуатационное состояние устройства – см. также раздел «Перед запуском». Особое внимание следует обратить на герметичность топливной системы и исправность защитных устройств. Запрещается работать с мотоустройствами, которые не находятся в безопасном эксплуатационном состоянии. В сомнительных случаях обратиться к специализированному дилеру.

При использовании подвешенного ремня следить, чтобы выхлопные газы не были направлены в сторону пользователя, а отводились в сторону от него – **опасность пожара!**

2.7.2 Обрезка сучьев

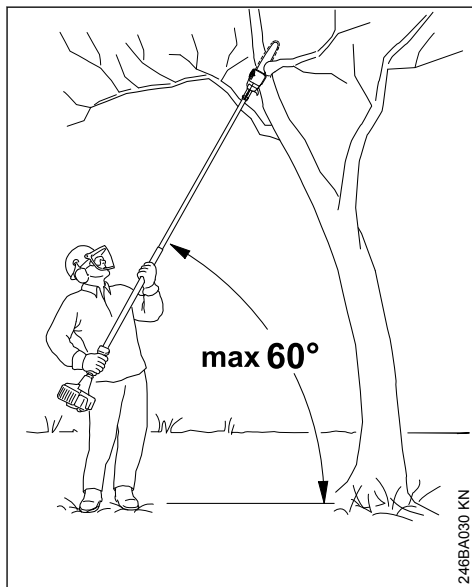

Мотустройство держать под наклоном, не стоять непосредственно под отпиливаемым сучком. Не превышать угол 60° к горизонтали. Следить за падающими вниз обрезками древесины.

Держать свободным пространство в рабочей зоне – убирать падающие вниз ветки и сучья.

Прежде чем спиливать сучья, определить путь эвакуации и убрать препятствия.

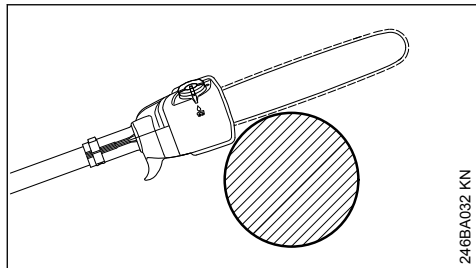

При выполнении разреза установить корпус на ветке до прилегания. Это поможет избежать обратных движений мотоустройства в начале продольной распиловки.

Ввести в разрез пильную цепь на полном газу.

Работать только с правильно заточенной и натянутой пильной цепью – расстояние ограничителя глубины резки не очень большое.

Не работать в положении запуска – в этом положении рычага акселератора число оборотов двигателя не регулируется.

Производить продольную распиловку в направлении сверху вниз – не допускать заклинивания цепи в разрезе.

У толстых, тяжелых сучьев выполнить уравновешивающий разрез – см. раздел «Применение».

Ветки, находящиеся в напряженном состоянии, пилить с максимальной осторожностью – **опасность травм!** Сначала обязательно сделать компенсационный пропил со стороны сжатия, а затем провести продольную распиловку со стороны растяжения – избегать защемления пилы в разрезе.

Осторожно при резке расщепленной древесины – **опасность травм захваченными кусками дерева!**

На склоне всегда стоять сверху или сбоку от спиливаемой ветки. Принять во внимание скашивание веток.

В конце разреза мотоустройство больше не поддерживается в разрезе с помощью режущей гарнитуры. Пользователь принимает на себя силу тяжести устройства – **опасность потери контроля над устройством!**

Извлекать мотоустройство из разреза только с движущейся пильной цепью.

Мотоустройство использовать только для обрезки сучьев, а не для валки – **опасность несчастного случая!**

Не допускать попадания посторонних предметов на пильную цепь: возможен выброс камней, игл и проч., а также повреждение пильной цепи.

Если вращающаяся пильная цепь коснется камня или иного твердого предмета, может появиться искра, вследствие чего при определенных обстоятельствах могут загореться легко воспламеняющиеся материалы. Сухие растения и кустарник являются легко воспламеняемыми, особенно в жаркую, сухую погоду. При опасности пожара не работать высоторезом вблизи легковоспламеняющихся материалов, сухих растений или кустарника. Обязательно выяснить у компетентных органов лесного хозяйства, не существует ли опасность пожара.

Прежде чем оставить устройство, выключить двигатель.

2.8 Вибрации

Более длительное пользование мотоустройством может привести к вызванным вибрацией нарушениям кровообращения рук (синдром "белых пальцев").

Общепринятая продолжительность пользования устройством не может быть установлена, так как это зависит от многих факторов.

Длительность пользования устройством увеличивается благодаря следующим мерам:

- защита рук (теплые перчатки);
- перерывы в работе.

Длительность пользования сокращается вследствие:

- личного предрасположения рабочего к плохому кровообращению (признаки: часто холодные пальцы, зуд пальцев);
- низких наружных температур;
- больших усилий при захвате мотоустройства (крепкий захват мешает кровообращению).

При регулярном, длительном пользовании мотоустройством и при повторном появлении соответствующих симптомов (например, зуд пальцев) рекомендуется проводить регулярное медицинское обследование.

2.9 Техническое обслуживание и ремонт

Проводить регулярно техническое обслуживание мотоустройства. Производите только те работы по техобслуживанию и ремонту, которые описаны в данной инструкции по эксплуатации. Выполнение всех других работ поручить квалифицированному торговцу специализированного профиля.

Фирма STIHL рекомендует поручить проведение работ по техобслуживанию и ремонту только торговому агенту-специалисту фирмы STIHL. Торговые агенты-специалисты фирмы STIHL посещают регулярно курсы по повышению квалификации и в их распоряжении предоставляется техническая информация.

Применяйте только высококачественные запасные части. Иначе существует опасность возникновения несчастных случаев или повреждения устройства. При возникновении вопросов обратиться к квалифицированному торговцу специализированного профиля.

Компания STIHL рекомендует применение оригинальных запасных частей STIHL. Данные запчасти оптимально согласованы по своим свойствам с устройством и соответствуют требованиям пользователя.

При ремонте, техобслуживании и очистке **всегда выключать мотор – опасность получения травмы!** – исключение: регулировка карбюратора и режима холостого хода.

Мотор при вытянутом штекере свечи зажигания или при вывинченной свече зажигания запускать с помощью устройства запуска только в том случае, если комбинированная задвижка / выключатель остановки установлен в положении **STOP** и **0** – **опасность пожара** вследствие возникновения искр зажигания вне цилиндра.

Никогда не производите техобслуживание и не храните мотоустройство вблизи открытого огня – **опасность пожара** из-за топлива!

Регулярно проверять герметичность запорного устройства бака.

Применять только безупречные, допущенные компанией STIHL свечи зажигания – см. "Технические данные".

Проверить кабель зажигания (безупречная изоляция, прочное присоединение).

Проверить безупречное состояние глушителя.

Не работать с неисправным глушителем или без глушителя – **опасность пожара!** – **повреждение слуха!**

Не дотрагиваться до горячего глушителя – **опасность получения ожога!**

Остановка мотора

- Для контроля натяжения пильной цепи,
- Для дополнительного натяжения пильной цепи,
- Для замены пильной цепи,
- Для устранения неисправностей.

Соблюдать инструкцию по заточке – для надежной и правильной работы пильная цепь и направляющая шина должны содержаться в безупречном состоянии, пильная цепь должна быть правильно заточена и хорошо смазана.

Своевременно заменять пильную цепь, направляющую шину и звездочку цепи.

Топливо и смазочное масло цепи хранить только в соответствии с предписаниями безупречно надписанных емкостях. Избегать прямого попадания бензина на кожу, не вдыхать бензиновые пары – **опасность для здоровья!**

3 Применение

3.1 Подготовка

- ▶ Использовать соответствующую защитную одежду, соблюдать правила техники безопасности
- ▶ Запустить двигатель
- ▶ Надеть подвесной ремень

3.2 Последовательность подрезки

Чтобы все срезанные сучья падали вниз, сначала отрезать нижние сучья. Тяжелые сучья (большой толщины) отпиливать по частям и под контролем.



ПРЕДУПРЕЖДЕНИЕ

Никогда не стоять под сучьями, на которых выполняется работа — оставлять место для падения сучьев! — Падающие на землю сучья могут подскочить вверх — **опасность получения травмы!**

3.3 Утилизация

Срезанный материал не бросать в бак с бытовыми отходами — материал подлежит компостированию!

3.4 Техника работы

Правую руку держать на рукоятке управления, а почти полностью выпрямленную левую руку на штоке привести в удобное положение захвата.

Левой рукой всегда держаться за шланговую накладку рукоятки.

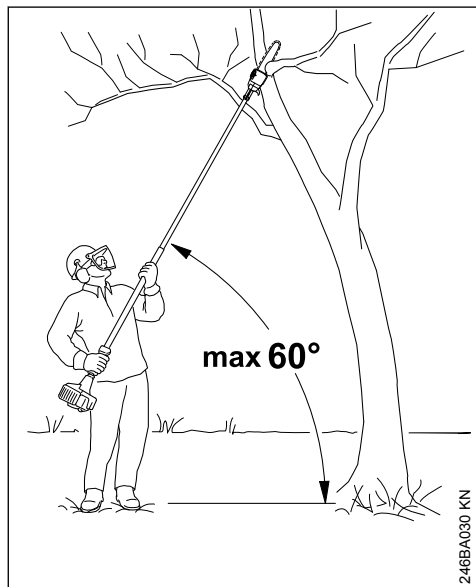

246BA030 KN

Угол установки всегда должен быть 60° или меньше!

Наиболее правильная поза для экономии сил достигается с углом наклона 60° .

В различных случаях возможны отклонения от этого угла.

3.4.1 Подпил

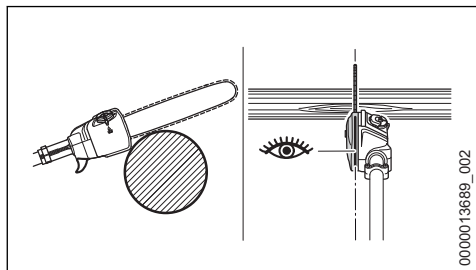

0000013689_002

Направляющую в зоне корпуса довести до прилегания к сучку и провести продольную распиловку сверху вниз — не допускать

заклинивания пилы в разрезе. Пильную цепь можно точно отрегулировать с помощью регулировочной пластины.

3.4.2 Компенсационный пропил

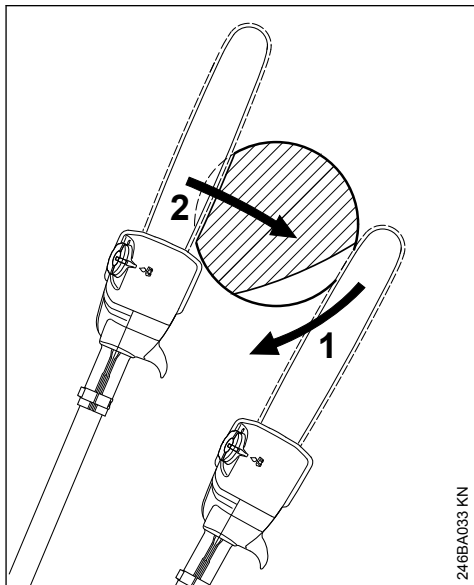

246BA033 KN

Во избежание снятия коры слоями с нижней стороны толстых сучьев

- ▶ Сделать компенсационный пропил (1): для этого приложить режущую гарнитуру к ветке и провести вниз по дуге до конца направляющей
- ▶ Выполнить подпил (2) — при этом приложить к сучку шину в зоне корпуса

3.4.3 Чистовой пропил при большой толщине сучьев

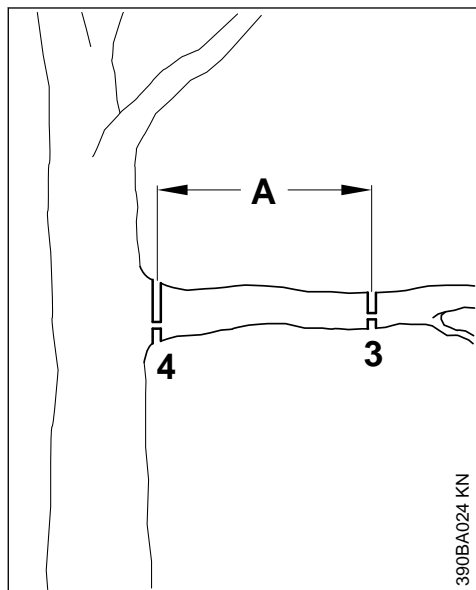

При толщине сучьев более 10 см (4 дюйма) сначала

- ▶ выполнить черновой проход (3), с компенсационным пропилом и подпилот на расстоянии (A) около 20 см (8 дюймов) перед желаемым местом резания, затем выполнить чистовое резание (4), с компенсационным пропилом и подпилот в нужном месте

3.4.4 Резка над препятствиями

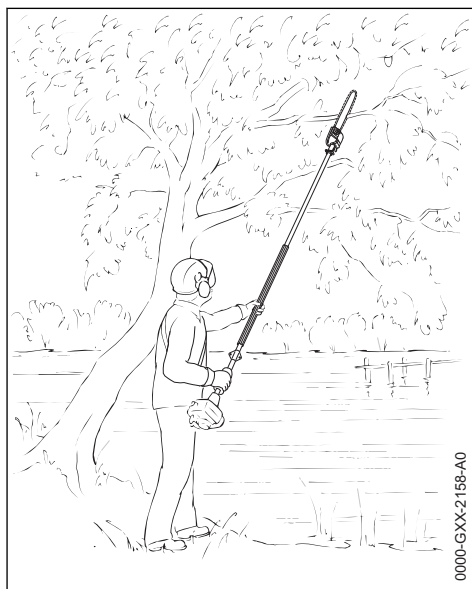

Благодаря большому радиусу действия высотореза можно обрезать сучья даже над препятствиями, например, такими как водоёмы. Угол наклона зависит от положения сучьев.

3.4.5 Резание на подъемной платформе

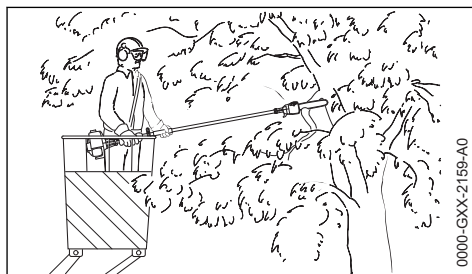

Благодаря большому радиусу действия высотореза с помощью подъемной платформы можно резать сучья прямо на стволе, не повреждая при этом другие сучья подъемной платформой. Угол наклона зависит от положения сучьев.

4 Комплектация устройства

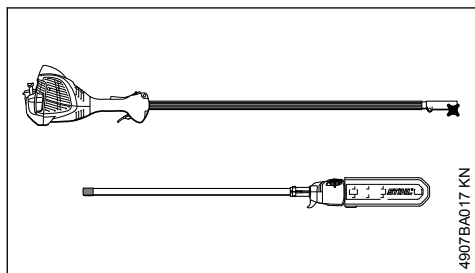

Для экономии места при транспортировке устройство оснащено разборным штоком. Это позволяет разобрать устройство для транспортировки – см. раздел «Транспортировка устройства».

4.1 Соединение частей штока



Не устанавливать комбинированные инструменты – использовать только шток с многозубым валом, входящий в комплект поставки устройства!

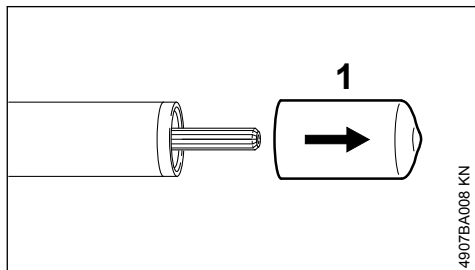

- ▶ Снять крышку (1) с передней части штока и сохранить для последующего применения – см. раздел «Хранение устройства»
- ▶ Уложить блок двигателя вместе с опорой двигателя на землю

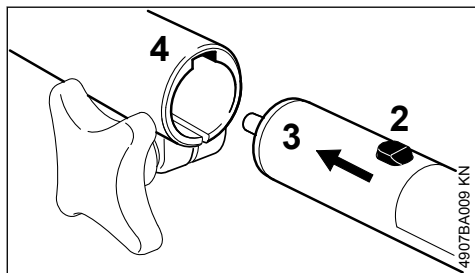

- ▶ Продвинуть цапфу (2) в передней части штока (3) до упора в паз (4) муфты сцепления – если потребуется, при установке слегка повернуть переднюю часть штока (3)

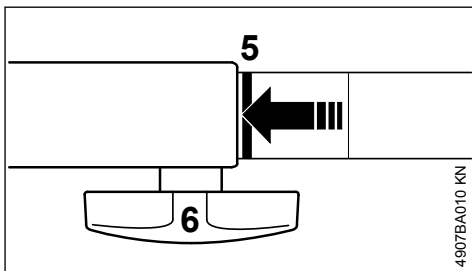

При правильном монтаже красная линия (5 = острие стрелки) должна совпасть с муфтой сцепления.

- ▶ Плотнo затянуть болт с закруткой (6)
- ▶ Соединить подвесной ремень с петлей

5 Режущая гарнитура

Пильная цепь, направляющая шина и цепная звездочка образуют режущую гарнитуру.

Входящая в объем поставки режущая гарнитура оптимально адаптирована к высоторезу.

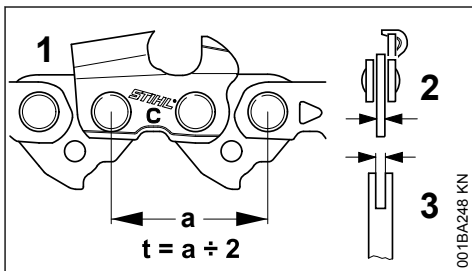

- Шаг (t) пильной цепи (1), цепной звездочки и ведущей звездочки направляющей шины Rollomatic должен совпадать
- Толщина приводного звена (2) пильной цепи (1) должна быть согласована с шириной паза направляющей шины (3)

При сопряжении двух не подходящих друг к другу компонентов может произойти неисправимое повреждение режущей гарнитуры уже через короткое время эксплуатации.

5.1 Кожух цепи

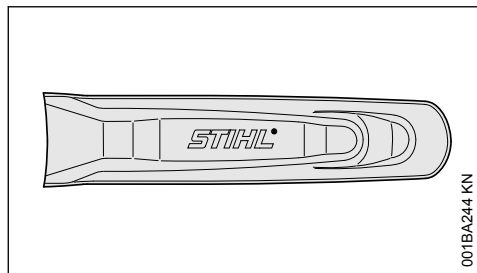

В объём поставки входит соответствующий режущей гарнитуре кожух цепи.

Если на высоторезах используются направляющие шины, то всегда необходимо использовать и соответствующую защиту цепи, закрывающую всю направляющую шину.

На защите цепи сбоку нанесены данные относительно длины соответствующих направляющих шин.

6 Монтаж направляющей шины и пильной цепи

6.1 Снятие кожуха цепной звездочки

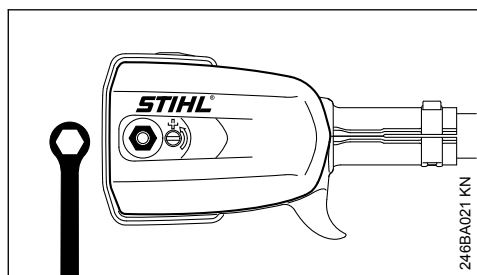

- ▶ Отвернуть гайку и снять кожух цепной звездочки

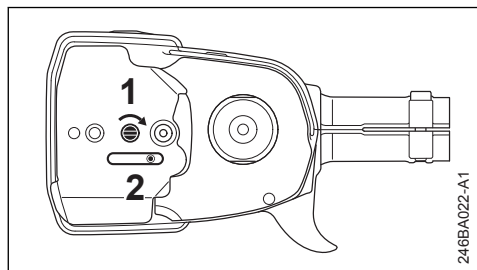

- ▶ Болт (1) поворачивать вправо до тех пор, пока прижимная задвижка (2) не будет прилегать к углублению в корпусе справа.

6.2 Установка пильной цепи

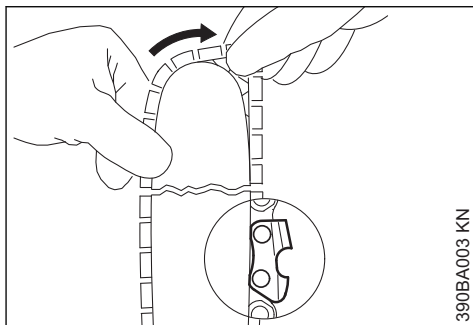

ПРЕДУПРЕЖДЕНИЕ

Надеть защитные перчатки — опасность получения травмы острыми режущими зубьями.

- ▶ Установить пильную цепь, начиная с верхушки направляющей

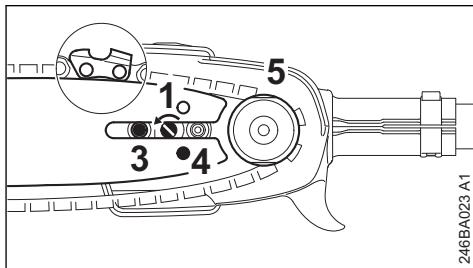

- ▶ Установить направляющую шину на винт (3) и фиксирующее отверстие (4) — на цапфу пружинной задвижки, вместе с тем установить пильную цепь на цепную звездочку (5)
- ▶ Болт (1) поворачивать влево до тех пор, пока пильная цепь не будет лишь немного провисать вниз, а выступы ведущих звеньев не войдут в паз шины
- ▶ Установить обратно кожух звездочки и слегка затянуть ручную гайку
- ▶ Далее см. «Натяжение пильной цепи»

7 Заточка пильной цепи

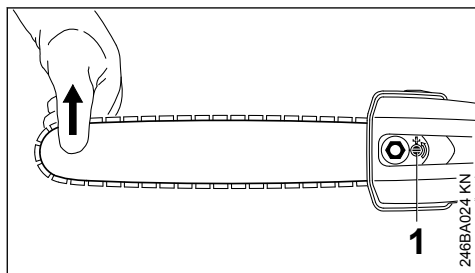

Для дополнительного натяжения пильной цепи во время эксплуатации:

- ▶ остановить двигатель
- ▶ Ослабить гайку
- ▶ Приподнять за вершину верхушку направляющую шину
- ▶ с помощью отвертки болт (1) поворачивать влево до тех пор, пока пильная цепь не будет прилегать к нижней стороне шины
- ▶ Приподнять направляющую шину еще выше и затянуть до отказа гайку
- ▶ Далее: см. раздел "Проверка натяжения пильной цепи"

Новую пильную цепь следует подтягивать значительно чаще, чем цепь, которая длительное время находилась в эксплуатации!

- ▶ Проверять натяжение пильной цепи чаще – см. раздел "Указания по эксплуатации"

8 Контроль натяжения пильной цепи

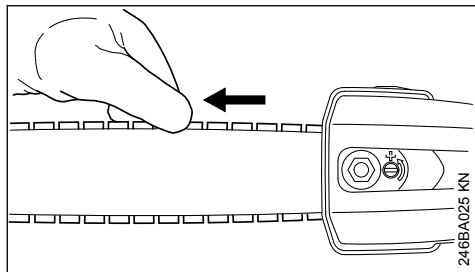

- ▶ остановить двигатель
- ▶ Надеть защитные перчатки
- ▶ Пильная цепь должна прилегать к нижней стороне направляющей шины – кроме того, должна существовать возможность протягивания цепи от руки вдоль направляющей шины
- ▶ Если необходимо, подтянуть пильную цепь

Новую пильную цепь следует подтягивать значительно чаще, чем цепь, которая длительное время находилась в эксплуатации.

- ▶ Проверять натяжение пильной цепи чаще – см. раздел "Указания по эксплуатации"

9 Топливо

Двигатель должен работать на топливной смеси из бензина и моторного масла.



ПРЕДУПРЕЖДЕНИЕ

Избегать непосредственного контакта кожи с топливом и вдыхания топливных паров.

9.1 STIHL MotoMix

Компания STIHL рекомендует применение смеси STIHL MotoMix. Данная топливная смесь не содержит бензол, свинец, имеет высокое октановое число и всегда обеспечивает правильное соотношение компонентов смеси.

В целях обеспечения максимального срока службы двигателя STIHL в состав топливной смеси STIHL MotoMix добавляется моторное масло HP Ultra для двухтактных двигателей.

Топливная смесь MotoMix представлена не на всех рынках сбыта.

9.2 Приготовление топливной смеси

УКАЗАНИЕ

Использование ненадлежащих эксплуатационных материалов или смеси с составом, не соответствующим инструкциям, может привести к серьезным повреждениям привода. Бензин или моторное масло более низкого качества могут повредить двигатель, уплотнительные кольца, трубопроводы и топливный бак.

9.2.1 Бензин

Применять только **марочный бензин** с минимальным октановым числом 90 ROZ – этилированный или неэтилированный.

Бензин с долей содержания этанола выше 10 % может вызвать перебои в работе двигателей с карбюраторами, имеющими ручную регулировку, и поэтому не должен использоваться для таких двигателей.

При использовании бензина с долей содержания этанола до 27 % (E27) двигатели с системой M-Tronic развивают полную мощность.

9.2.2 Моторное масло

При самостоятельном смешивании топлива разрешается использовать только моторное масло для двухтактных двигателей STIHL или другое высокоэффективное моторное масло JASO FB, JASO FC, JASO FD, ISO-L-EGB, ISO-L-EGC либо ISO-L-EGD.

Компанией STIHL предписано использовать моторное масло для двухтактных двигателей STIHL HP Ultra или равноценное высокоэффективное моторное масло, чтобы соблюсти пределы допустимых выбросов в течение срока службы устройства.

9.2.3 Соотношение компонентов смеси

у моторного масла для двухтактных двигателей STIHL 1:50; 1:50 = 1 часть масла + 50 частей бензина

9.2.4 Примеры

Количество бензина	Масло STIHL для двухтактных двигателей 1:50	
Литры	Литры	(мл)
1	0,02	(20)
5	0,10	(100)
10	0,20	(200)
15	0,30	(300)
20	0,40	(400)
25	0,50	(500)

- ▶ в предназначенную для топлива канистру залить сначала моторное масло, а затем бензин и тщательно перемешать

9.3 Хранение топливной смеси

Хранить только в предназначенных для топлива резервуарах в безопасном, сухом и прохладном месте, защищать от света и солнца.

Топливная смесь стареет – запас смеси готовить только на несколько недель. Не хранить топливную смесь более 30 дней. Под действием света, солнечных лучей, низких или высоких температур топливная смесь быстрее теряет свои эксплуатационные характеристики.

Однако STIHL MotoMix может без проблем храниться до 5 лет.

- ▶ Перед заправкой тщательно встряхнуть канистру с топливной смесью



ПРЕДУПРЕЖДЕНИЕ

Давление в канистре может повыситься – открывать осторожно.

- ▶ Время от времени необходимо тщательно очищать топливный бак и канистру

Остатки топлива и жидкость, использованную для очистки, утилизировать согласно предписаниям и без ущерба для окружающей среды!

10 Заправка топливом

10.1 Подготовка агрегата

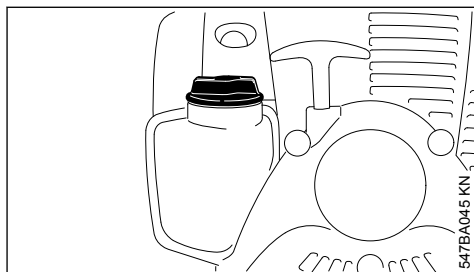

- ▶ Перед заправкой топливом очистить крышку бака и прилегающую поверхность, чтобы в бак не попала грязь
- ▶ Агрегат расположить так, чтобы крышка бака была направлена вверх.

10.2 Открыть винтовую крышку бака

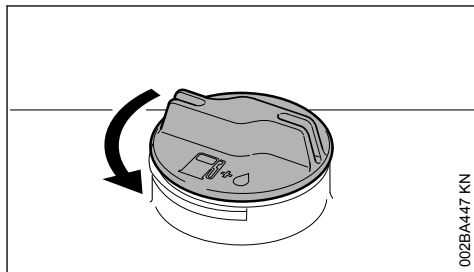

- ▶ Крышку повернуть против часовой стрелки пока её можно будет снять с отверстия бака
- ▶ Снять крышку бака

10.3 Заправка топлива

Во время заправки не разливать топливо и бак не заполнять до краёв. Компания STIHL рекомендует заправочную систему STIHL (специальные принадлежности).

10.4 Закрывать винтовую крышку бака

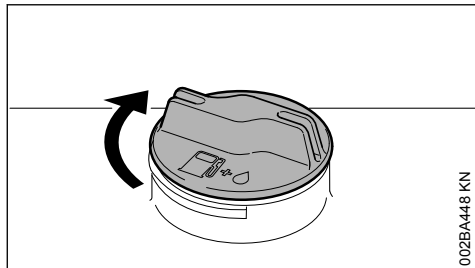

- ▶ Установить крышку
- ▶ Крышку повернуть до упора по часовой стрелке и затянуть вручную как можно плотнее

11 Масло для смазки цепей

Для автоматической длительной смазки пильной цепи и направляющей шины – применять только экологически безвредное качественное масло для смазки цепей – преимущественно, биологически быстро разлагающееся масло марки STIHL BioPlus.

УКАЗАНИЕ

Биологическое масло для смазки цепей должно обладать достаточной стойкостью против старения (например, STIHL BioPlus). Масло с недостаточным сопротивлением старению склонно к быстрому осмолению. Следствием являются твердые, тяжело удаляемые отложения, в особенности в зоне привода пильной цепи и на пильной цепи – вплоть до полной блокировки масляного насоса.

Срок службы пильной цепи и направляющей шины в значительной степени зависит от качества применяемого смазочного масла – поэтому применять только специальное масло для смазки цепей.

! ПРЕДУПРЕЖДЕНИЕ

Не применять отработанное масло! Отработанное масло при длительном и повторном соприкосновении с кожей вызывает рак кожи и является вредным для окружающей среды!

УКАЗАНИЕ

Отработанное масло не обладает требуемыми смазочными свойствами и не годится для смазки цепей.

12 Залейте масло для смазки цепей



УКАЗАНИЕ

Заправки масляного бака хватает только на половину заправки топливного бака – во время работы регулярно проверять уровень масла, ни в коем случае не опорожнять полностью масляный бак!

12.1 Подготовка устройства

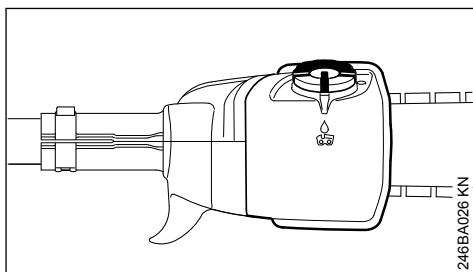

- ▶ Тщательно очистить крышку бака и прилегающую поверхность, чтобы в масляный бак не попала грязь
- ▶ Расположить устройство так, чтобы крышка бака была направлена вверх

12.2 Открыть

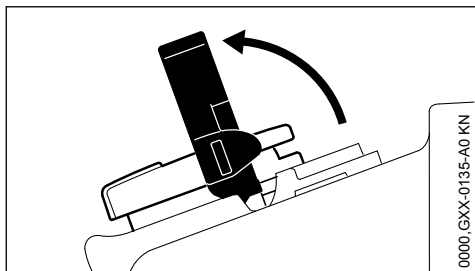

- ▶ Поднять хомутик

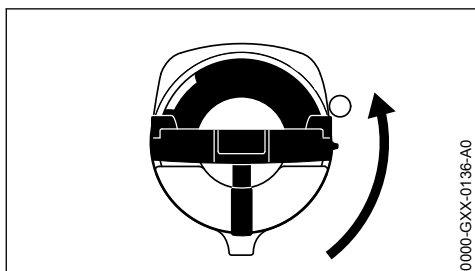

- ▶ Повернуть крышку бака (ок. 1/4 оборота)

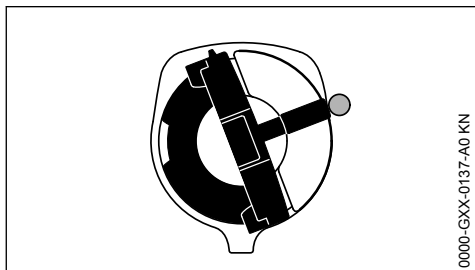

Маркировки на крышке бака и топливном баке должны совпадать

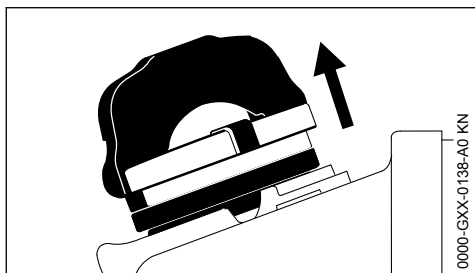

- ▶ Снять крышку бака

12.3 Залить масло для смазки цепи

- ▶ Залить масло для смазки цепи

При заправке масло для смазки цепи не проливать и не заполнять бак до краев.

Компания STIHL рекомендует систему заправки смазочного масла для цепей STIHL (специальные принадлежности).

12.4 Закрыть

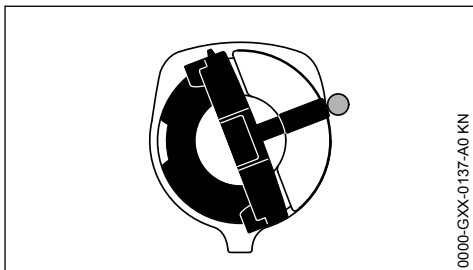

Хомутик находится в вертикальном положении:

- ▶ Установить крышку бака – маркировки на крышке бака и топливном баке должны совпадать
- ▶ Запорное устройство бака прижать вниз до упора

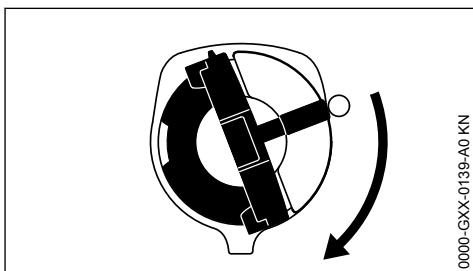

- ▶ Запорное устройство бака держать нажатым и одновременно поворачивать по часовой стрелке, пока оно не зафиксируется

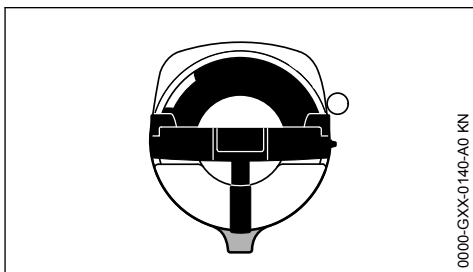

В этом случае маркировки на крышке бака и на топливном баке совпадут

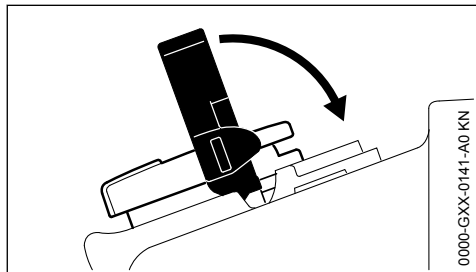

0000-GXX-0141-A0 KN

► Закрывать хомутик

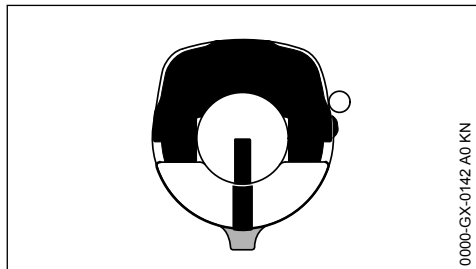

0000-GX-0142 A0 KN

Запорное устройство бака зафиксировано

Если количество смазочного масла в масляном бачке не уменьшается, то это может свидетельствовать о повреждении системы подачи смазочного масла: проверить систему смазки пильной цепи, очистить масляные каналы, при необходимости обратиться к дилеру. STIHL рекомендует поручать проведение работ по техобслуживанию и ремонту только дилеру STIHL.

12.5 Если крышка бака не фиксируется на топливном баке

Нижняя часть запорного устройства перекручена по отношению к верхней части.

► Снять крышку с топливного бака и осмотреть ее сверху

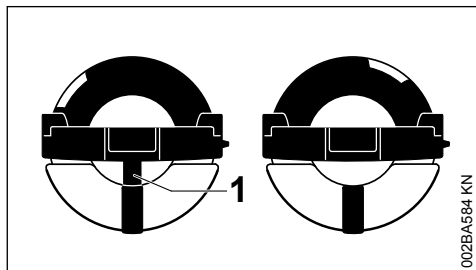

002BA684 KN

слева: Нижняя часть крышки бака перекручена – расположенная внутри маркировка (1) совпадает с внешней маркировкой

справа: Нижняя часть запорного устройства бака в правильной позиции – расположенная внутри маркировка находится под хомутиком. Она не совпадает с наружной маркировкой

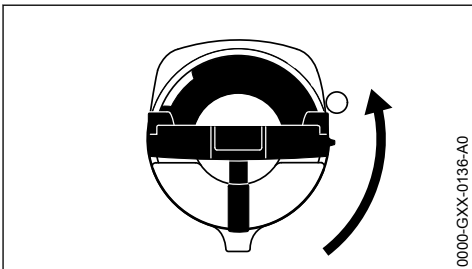

0000-GXX-0136-A0

- Установить запорное устройство бака и поворачивать против часовой стрелки до тех пор, пока оно не войдет в посадку заливного патрубка
- Продолжать поворачивать крышку бака против часовой стрелки (ок. 1/4 оборота) – за счет этого нижняя часть крышки бака поворачивается в правильное положение
- Запорное устройство бака повернуть по часовой стрелке и закрыть – см. раздел «Закрывать»

13 Контроль системы смазки пильной цепи

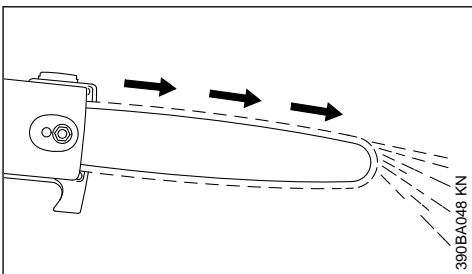

390BA048 KN

Пильная цепь должна всегда отбрасывать небольшое количество масла.

УКАЗАНИЕ

Никогда не работать без смазки пильной цепи! При работе пильной цепи всухую режущая гарнитура непоправимо разрушается в течение короткого времени. Пере началом работы всегда проверять смазку пильной цепи и уровень масла в баке.

Каждая новая пильная цепь требует время приработки от 2 до 3 минут.

После приработки проверить натяжение пильной цепи и, если необходимо, подрегулировать – см. "Проверка натяжения пильной цепи".

14 Наложение подвешного ремня

Вид и модификация подвешного ремня зависят от рынка.

14.1 Наплечный ремень (лямка)

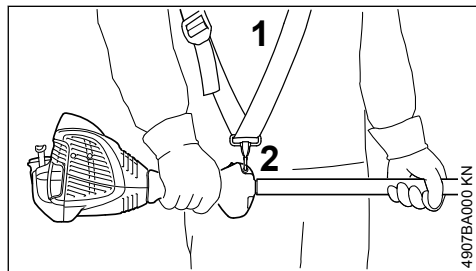

- ▶ Прикрепить одноплечевой ремень (1)
- ▶ Отрегулируйте длину ремня.
- ▶ Карабинный крючок (2) при подвешенном мотоустройстве должен располагаться на высоте правого бедра

15 Пуск / остановка мотора

15.1 Элементы управления

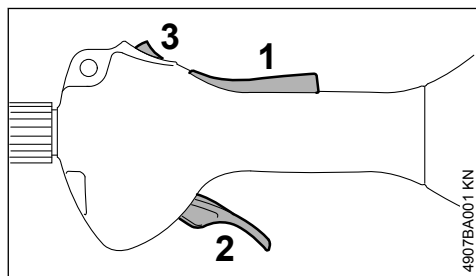

- 1 Фиксатор рычага акселератора
- 2 Рычаг акселератора
- 3 Кнопка останова – с положениями для работы и положением 0 = Стоп.

15.1.1 Функция кнопки останова и зажигания

Не приведенная в действие кнопка останова находится в положении **работы**: зажигание включено – двигатель готов к пуску и его можно запускать. При переводе кнопки останова в положение **0** зажигание выключается. После остановки двигателя зажигание включается автоматически.

15.2 Запуск двигателя

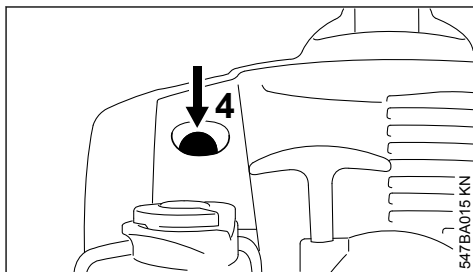

- ▶ Сжать не менее 5 раз сильфон (4) ручного топливоподкачивающего насоса – даже если сильфон еще заполнен топливом

15.2.1 Двигатель холодный (запуск из холодного состояния)

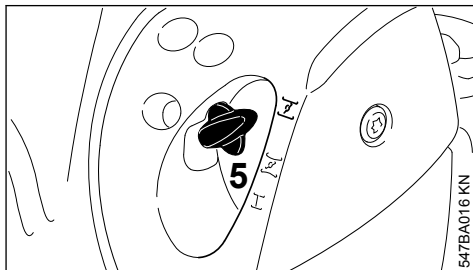

- ▶ Нажать рычаг воздушной заслонки (5) и при этом повернуть его в положение **I**

15.2.2 Прогретый двигатель (теплый запуск)

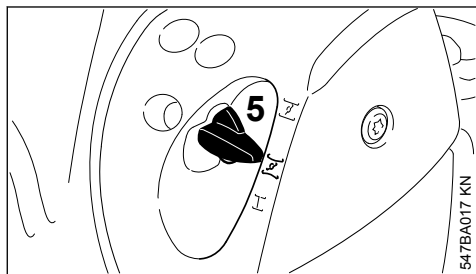

- ▶ Нажать рычаг воздушной заслонки (5) и при этом повернуть его в положение

Данную позицию использовать также в случае, если двигатель уже работал, но еще не прогрелся.

15.2.3 Пуск

- ▶ Снять кожу цепи

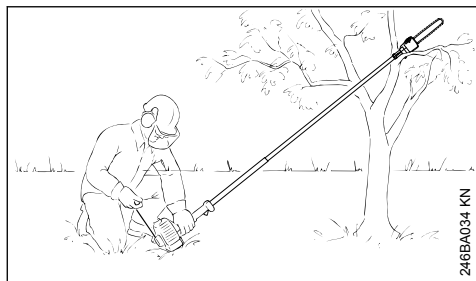

- ▶ Надежно поставить устройство на землю: опорой двигателя и крючком на землю – если необходимо – упереть крючок в поднятую подпорку (например, развилку сучьев, холмик или т.п.) – пильная цепь не должна соприкасаться с землей или другими предметами



ПРЕДУПРЕЖДЕНИЕ

В радиусе рабочей зоны высотореза не должны находиться посторонние!

- ▶ Занять устойчивое положение
- ▶ Лево́й рукой прижать устройство **с усилием** к земле – при этом не дотрагиваться до рычага акселератора и фиксатора рычага акселератора

УКАЗАНИЕ

Не наступать на шток и не становиться на него коленом!

- ▶ Правой рукой взяться за ручку стартера
- ▶ Равномерно потянуть ручку стартера

УКАЗАНИЕ

Не вытягивать трос до конца – **опасность разрыва!**

- ▶ Ручку стартера отпускать назад не резко, а плавно, против направления вытягивания, чтобы пусковой тросик наматывался ровно
- ▶ Повторять пуск, пока двигатель не начнет работать

15.2.4 Как только начнет работать двигатель

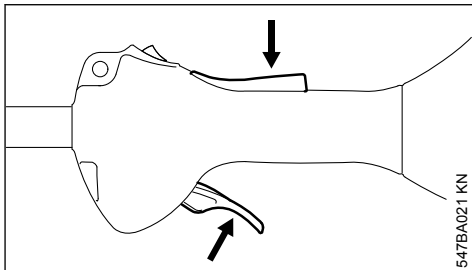

- ▶ Нажать фиксатор рычага акселератора и дать газ – рычаг воздушной заслонки перекакивает в рабочее положение **I** – после запуска в холодном состоянии прогреть двигатель, несколько раз изменяя нагрузку



ПРЕДУПРЕЖДЕНИЕ

Если карбюратор настроен правильно, пильная цепь не должна вращаться при работе двигателя на холостом ходу!

Устройство готово к работе.

15.3 Останов двигателя

- ▶ Перевести кнопку останова в направлении **0** – двигатель останавливается – отпустить кнопку останова – кнопка останова возвращается в исходное положение

15.4 Дополнительные инструкции по запуску

Двигатель глохнет в режиме пуска в холодном состоянии \underline{I} или при ускорении.

- ▶ Установить рычаг воздушной заслонки в положение \underline{II} – повторять пуск, пока двигатель не начнет работать

Двигатель не запускается в положении пуска в прогретом состоянии \underline{II}

- ▶ Установить рычаг воздушной заслонки в положение \underline{I} – повторять пуск, пока двигатель не начнет работать

Двигатель не запускается

- ▶ Проверить, все элементы управления отрегулированы правильно
- ▶ Проверить, есть ли топливо в топливном баке. При необходимости, заправить топливом
- ▶ Проверить надежность посадки контактного наконечника свечи зажигания
- ▶ Повторить запуск двигателя

Топливо в топливном баке полностью израсходовано

- ▶ после заправки топливом не менее 5 раз сжать сильфон ручного топливоподкачивающего насоса – и в том случае, если сильфон еще заполнен топливом
- ▶ Отрегулировать рычаг воздушной заслонки в зависимости от температуры двигателя
- ▶ Повторить запуск двигателя

16 Транспортировка устройства

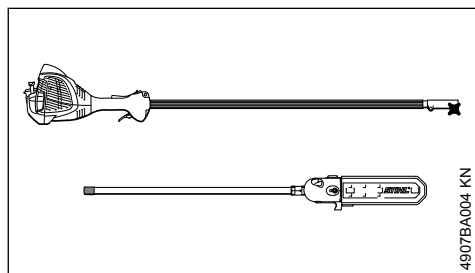

Для компактной транспортировки агрегат оснащен сборным штоком.

16.1 Разъединить части штока

- ▶ Отсоединить подвесной ремень от петли
- ▶ Агрегат надежно уложить на землю.

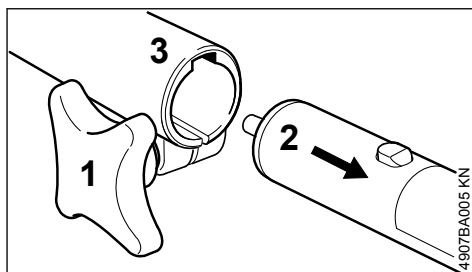

- ▶ Ослабить верстачный винт (1) – не выкручивать
- ▶ Извлечь переднюю часть штока (2) из соединительной муфты (3)

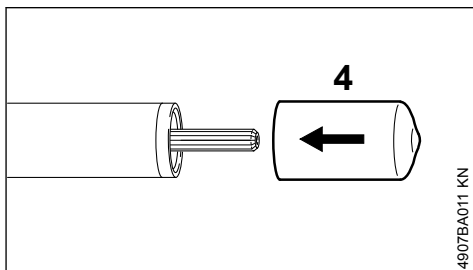

- ▶ Сдвинуть колпачок (4) в конец переднего штока

УКАЗАНИЕ

Предохранять концы штока от попадания грязи!

16.2 Соединить части штока

- ▶ Снять колпачок с передней части штока – и сохранить его
- ▶ Двигатель положить опорой на землю
- ▶ Обследовать концы штока на наличие загрязнений, при наличии очистить

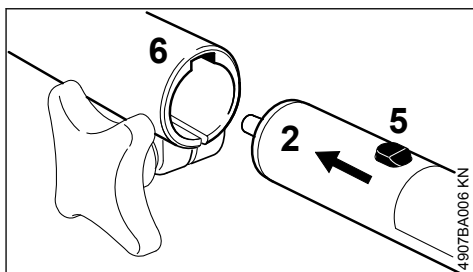

- ▶ Вставить цапфу (5) на передней части штока (2) до упора в паз (6) в соединительной муфте – при необходимости переднюю часть штока (2) во время установки слегка повернуть

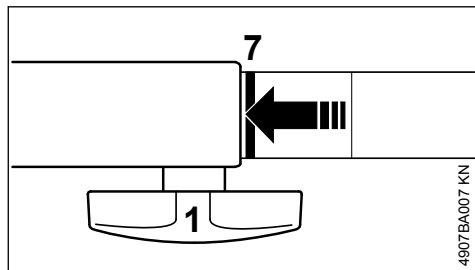

При правильной установке красная линия (7 = вершина стрелки) должна совпадать с соединительной муфтой.

- ▶ Верстачный винт (1) **плотно** затянуть
- ▶ Соединить подвесной ремень с петлей

17 Указания по эксплуатации

17.1 Во время первой эксплуатации

Совершенно новый фабричный агрегат до третьей заправки бака не следует эксплуатировать на высоких оборотах без нагрузки, чтобы во время приработки не возникали дополнительные нагрузки. Во время приработки подвижные детали должны притереться друг к другу – в приводном механизме имеет место повышенное сопротивление трению. Двигатель достигает максимальной мощности после 5 - 15 заправок топливом.

17.2 Во время работы

УКАЗАНИЕ

Карбюратор не следует настраивать на обедненную смесь, пытаясь за счет этого увеличить мощность двигателя – это может привести к повреждению двигателя – см. "Регулировка карбюратора".

17.2.1 Как можно чаще контролировать натяжение пильной цепи

Новую пильную цепь следует подтягивать значительно чаще, чем цепь, которая эксплуатировалась на протяжении длительного времени.

17.2.2 В холодном состоянии

Пильная цепь должна прилегать к нижней стороне шины, сохраняя при этом возможность перемещения цепи по направляющей шине от руки В случае необходимости следует подтянуть пильную цепь – см. "Натяжение пильной цепи".

17.2.3 При рабочей температуре

Пильная цепь растягивается и провисает. Ведущие звенья на нижней стороне шины не должны выходить из паза – иначе пильная цепь может отскочить. Подтянуть пильную цепь – см. "Натяжение пильной цепи".

УКАЗАНИЕ

При охлаждении пильная цепь сжимается. Не ослабленная пильная цепь может привести к повреждению приводного вала и подшипников.

17.2.4 После продолжительной работы при полной нагрузке

Двигатель оставить на некоторое время поработать на холостом ходу, пока большая часть тепла не будет отведена потоком охлаждающего воздуха, благодаря чему снижается сильная нагрузка на детали привода (система зажигания, карбюратор) из-за застоя тепла.

17.3 По окончании работы

- ▶ Ослабить пильную цепь, если во время работы она натягивалась при рабочей температуре

УКАЗАНИЕ

По окончании работы обязательно ослабить пильную цепь! При охлаждении пильная цепь сжимается. Не ослабленная пильная цепь может привести к повреждению приводного вала и подшипников.

17.3.1 При кратковременном перерыве в работе

Монтировать защиту цепи и охладить двигатель. Агрегат с заполненным топливным баком хранить до следующего применения в сухом месте, вдали от источников воспламенения.

17.3.2 При длительном перерыве в работе

См. "Хранение агрегата"

18 Технический уход за направляющей шиной

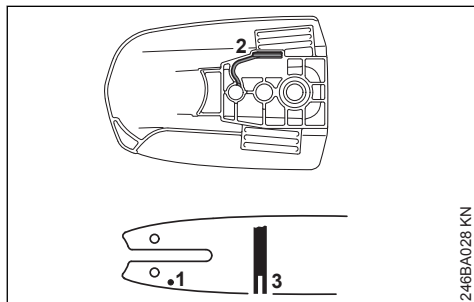

2-46BA028 KN

- ▶ Направляющую необходимо переворачивать после каждой заточки цепи и после каждой замены цепи во избежание одностороннего износа, особенно в месте поворота цепи и с нижней стороны
- ▶ Регулярно очищать впускное масляное отверстие (1), выпускной масляный канал (2) и паз направляющей (3)
- ▶ Измерять глубину паза с помощью мерной линейки на пиловочном шаблоне (специальные принадлежности) в зоне наибольшего износа режущей поверхности

Тип цепи	Шаг цепи	Минимальная глубина паза
Picco	1/4" P	4,0 мм (0,16")

Если глубина паза не минимальной величины:

- ▶ Заменить направляющую шину

В противном случае ведущие элементы истираются об основание паза — ножка зуба и соединительные звенья не лежат на траектории направляющей.

19 Очистка воздушного фильтра

19.1 Если мощность мотора заметно понижается:

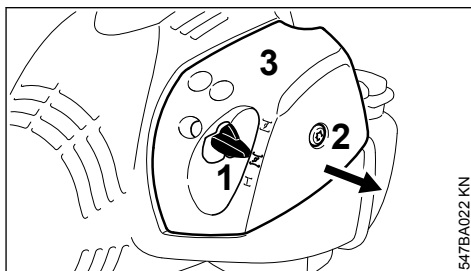

547BA022 KN

- ▶ Рычаг воздушной заслонки (1) установите на $\overline{\text{Z}}$
- ▶ Винт (2) в крышке фильтра (3) поверните против часовой стрелки, пока крышка не будет сидеть свободно.
- ▶ Крышку фильтра (3) стяните через рычаг воздушной заслонки и снимите.
- ▶ Окружение фильтра очистите от грубой грязи.

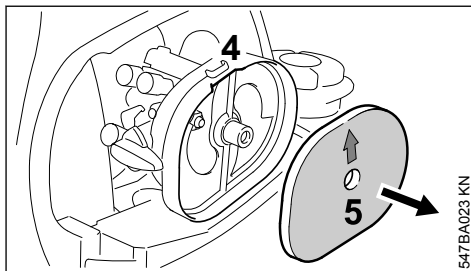

547BA023 KN

- ▶ Захватите корпус фильтра за выемку (4) и вытяните фетровую фильтрующую вставку (5).
- ▶ Фетровую фильтрующую (5) замените. – В качестве первой помощи фетровую вставку вытряхните или продуйте, – но не промойте.

УКАЗАНИЕ

Дефектные детали замените.

- ▶ Фетровая фильтрующая вставка (5) вставляется в корпус фильтра с геометрическим замыканием. – Стрелка указывает в сторону выемки.
- ▶ Рычаг воздушной заслонки (1) установите на $\overline{\text{Z}}$.

- ▶ Насадите крышку фильтра (3), – при этом, не перекосите винт (2). – Винт завинтите.

20 Настройка карбюратора

Карбюратор поставляется с завода со стандартной регулировкой.

У данного агрегата необходимость в регулировке карбюратора отпадает.

Этот агрегат отрегулирован на заводе таким образом, чтобы в любых условиях и в любых рабочих режимах к двигателю подводилась оптимальная топливоздушная смесь.

20.1 Регулировка режима холостого хода

Двигатель на холостом ходу стоит

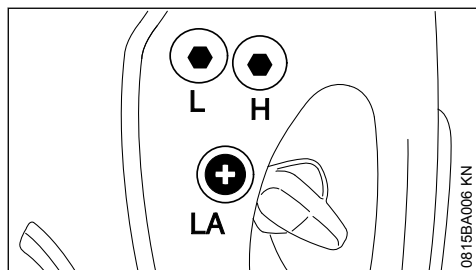

- ▶ Двигатель оставить прогреться в течение прибл. 3 минут
- ▶ Упорный болт холостого хода (LA) медленно поворачивать по часовой стрелке, пока двигатель не будет работать равномерно – цепь не должна двигаться

Цепь движется на холостом ходу

- ▶ Упорный болт холостого хода (LA) поворачивать против часовой стрелки, пока цепь не остановится, затем болт повернуть в том же направлении на 1/2 - 3/4 оборота

! ПРЕДУПРЕЖДЕНИЕ

Если рабочий инструмент после настройки не останавливается на холостом ходу, агрегат следует отдать в ремонт специализированному дилеру.

21 Свеча зажигания

- ▶ При недостаточной мощности двигателя, при плохом запуске или перебоях на холостом ходу в первую очередь следует проверить свечу зажигания.
- ▶ Замените свечу зажигания после приблизительно 100 часов работы – при сильно

обгоревших электродах уже раньше – применяйте только допущенные фирмой STIHL свечи зажигания с защитой от помех – см. "Технические данные".

21.1 Демонтаж свечи зажигания

- ▶ Останов двигателя

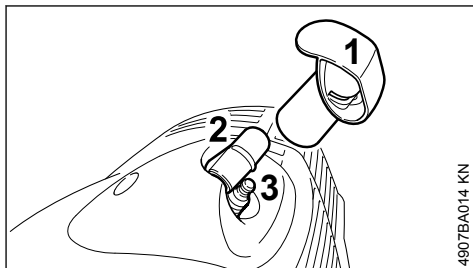

Контактный наконечник свечи зажигания (2) находится под колпачком (1).

! ПРЕДУПРЕЖДЕНИЕ

Колпачок (1) защищает контактный наконечник свечи зажигания от повреждений. Агрегат запрещается эксплуатировать без колпачка – поврежденный колпачок следует заменить.

- ▶ Снять колпачок (1)
- ▶ Снять контактный наконечник свечи зажигания (2)
- ▶ Дать остыть свече зажигания (3)
- ▶ Вывернуть свечу зажигания (3)

21.2 Проверить свечу зажигания

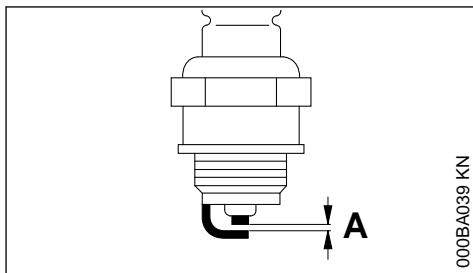

- ▶ Очистите загрязненную свечу зажигания
- ▶ Проверить расстояние между электродами (A) и, если необходимо, отрегулировать, значение расстояния – см. раздел "Технические характеристики"
- ▶ Устраните причины загрязнения свечи зажигания.

Возможные причины загрязнения:

- избыток моторного масла в топливе,

- загрязненный воздушный фильтр,
- неблагоприятные условия эксплуатации.

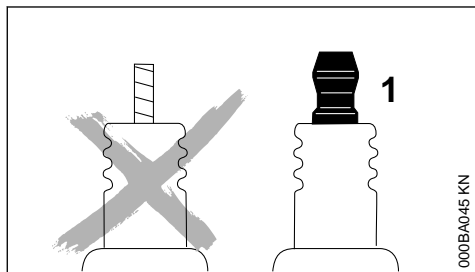

000BA045 KN

**ПРЕДУПРЕЖДЕНИЕ**

При неплотно затянутой контактной гайке (1) или при ее отсутствии могут возникать искры. При проведении работ в легковоспламеняемой или взрывоопасной среде может возникнуть угроза пожара или взрыва. Люди могут получить тяжелые травмы или понести материальный ущерб.

- ▶ использовать свечи зажигания с помехоподавляющим резистором с закрепленной контактной гайкой

21.3 Установка свечи зажигания

- ▶ Ввинтить свечу зажигания
- ▶ Контактный наконечник свечи зажигания прочно прижать на свече зажигания

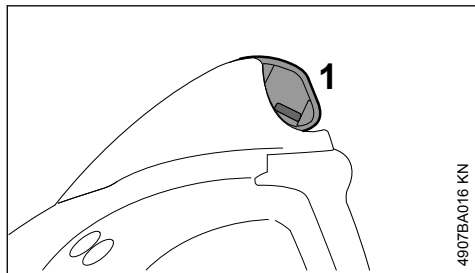

4907BA016 KN

- ▶ Плотно прижать колпачок (1) к контактному наконечнику свечи зажигания

22 Хранение устройства

При перерывах в работе ок. 30 дней и более

- ▶ В хорошо проветриваемом месте слить топливо из топливного бака и очистить бак
- ▶ Топливо утилизировать согласно предписаниям и без ущерба окружающей среде
- ▶ Если имеется ручной топливоподкачивающий насос: минимум 5 раз нажать на ручной топливоподкачивающий насос

- ▶ Запустить двигатель и оставить его работать на холостом ходу, пока он не заглохнет
- ▶ Снять, очистить и смазать защитной смазкой пыльную цепь и направляющую шину – при установленной режущей гарнитуре всегда монтировать защиту цепи
- ▶ При хранении агрегата с разъединенными частями штока: надеть колпачок для защиты места соединения от грязи
- ▶ Тщательно очистить агрегат, особенно ребра цилиндра и воздушный фильтр
- ▶ при применении биологического масла (например, марки STIHL BioPlus) масляный бачок заполнять полностью
- ▶ Устройство хранить в сухом и безопасном месте. Защитить от несанкционированного использования (например, детьми)

23 Контроль и замена цепной звездочки

- ▶ Снять крышку цепной звездочки, пыльную цепь и направляющую шину

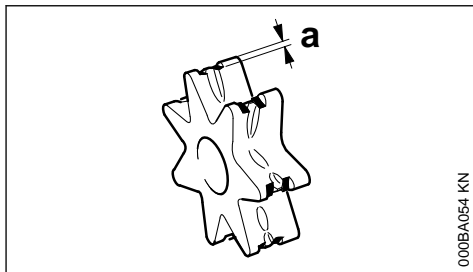
23.1 Заменить цепную звездочку

000BA054 KN

- после износа двух пыльных цепей или раньше
- если следы приработки (а) глубже 0,5 мм (0,02 дюйма) — в противном случае снижается срок службы пыльной цепи — при проверке использовать контрольный шаблон (специальные принадлежности)

Цепная звездочка изнашивается значительно меньше, если работать попеременно с двумя пыльными цепями.

Компания STIHL рекомендует использовать оригинальные цепные звездочки STIHL.

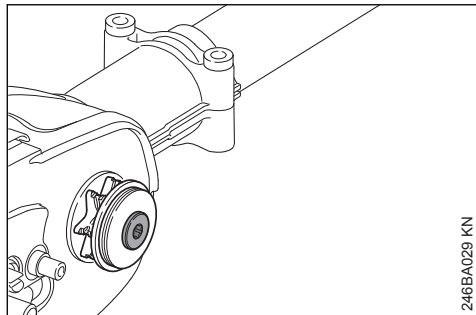

246BA029 KN

Цепная звездочка приводится в действие фрикционной муфтой. Замена цепной звездочки должна производиться специализированным дилером.

STIHL рекомендует поручать проведение работ по техобслуживанию и ремонту только дилеру STIHL.

24 Техобслуживание и заточка пильной цепи

24.1 Лёгкое пиление правильно заточенной пильной цепью

Безупречно заточенная пильная цепь врежется в древесину уже при незначительном надавливании.

Не работать тупой или поврежденной пильной цепью – это требует большого физического напряжения, имеет следствием высокую переменную нагрузку, неудовлетворительный результат резки и сильный износ.

- ▶ Очистить пильную цепь
- ▶ Пильную цепь проверить на наличие трещин и повреждения заклёпок
- ▶ Поврежденные либо изношенные детали цепи заменить и новые детали приработать к остальным деталям по форме и степени износа – соответствующая дополнительная обработка

Элементы пильной цепи из твёрдого сплава (Duro) особенно износостойкие. Для оптимального результата заточки компания STIHL рекомендует обращаться к специализированному дилеру STIHL.

! ПРЕДУПРЕЖДЕНИЕ

Обязательно соблюдать нижеприведенные углы и размеры. Неправильно заточенная пильная цепь – особенно слишком низкие ограничители глубины – могут привести к повышенной склонности к обратной отдаче высотореза – **опасность получения травмы!**

Пильная цепь не может блокироваться на направляющей шине. Поэтому рекомендовано, чтобы пильная цепь с целью заточки снималась и затачивалась на стационарном устройстве для заточки (FG 2, HOS, USG).

24.2 Шаг цепи

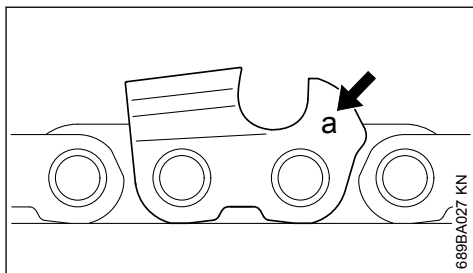

689BA027 KN

Обозначение (а) шага цепи выгравировано в области ограничителя глубины реза каждого режущего зуба.

Обозначение (а)	Шаг цепи	
	Дюйм	мм
7	1/4 P	6,35
1 либо 1/4	1/4	6,35
6, P либо PM	3/8 P	9,32
2 либо 3/25	0.325	8,25
3 либо 3/8	3/8	9,32

Диаметр напильника выбирается в соответствии с шагом цепи – см. таблицу "Инструменты для заточки".

При дополнительной заточке пилы обязательно должны выдерживаться углы на режущем зубе.

24.3 Угол заточки и передний угол

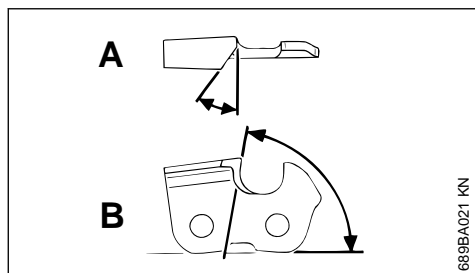

A Угол заточки

Пильные цепи STIHL затачиваются с углом заточки 30° . Исключениями являются пильные цепи для продольной распиловки с углом заточки 10° . Пильные цепи для продольной распиловки в обозначении имеют X.

B Передний угол

При использовании предписанной державки напильника и диаметра напильника правильный передний угол получается автоматически.

Формы зубьев	Угол ($^\circ$)	
	A	B
Micro = полудолотообразный зуб, например, 63 PM3, 26 RM3, 71 PM3	30	75
Super = полностью долотообразный зуб, например, 63 PS3, 26 RSC, 36 RSC3	30	60
Пильная цепь для продольной распиловки, например, 63 PMX, 36 RMX	10	75

Углы у всех зубьев пильной цепи должны быть одинаковыми. При неравномерных углах: грубый, неравномерный ход цепи, сильный износ – вплоть до разрыва пильной цепи.

24.4 Державка напильника

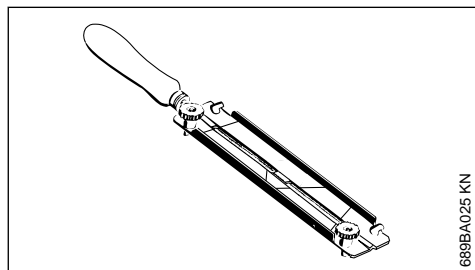

► Применять державки напильников

Пильную цепь затачивать вручную только с применением державки напильника (специальный инструмент, см. таблицу "Инструменты для заточки"). На державках напильников нанесены маркировки для угла заточки.

Применять только специальные напильники для заточки пильных цепей! Другие напильники по своей форме и виду непригодны для заточки пильных цепей.

24.5 При контроле углов

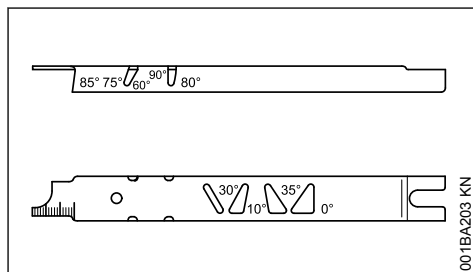

Пользоваться опилочковым шаблоном STIHL (специальные принадлежности, см. таблицу "Инструменты для заточки") – универсальный инструмент для контроля угла заточки и переднего угла, высоты ограничителя глубины, длины зуба, глубины паза и для очистки пазов и впускных масляных отверстий.

24.6 Правильная заточка

- Выбрать инструмент для заточки в соответствии с шагом пильной цепи
- При использовании агрегатов FG 2, HOS и USG: снять пильную цепь и заточить согласно инструкции по эксплуатации агрегатов
- При необходимости, зафиксировать направляющую шину
- Затачивать часто, но снимать мало материала – для простой дополнительной заточки обычно достаточно два или три опилочковых движения

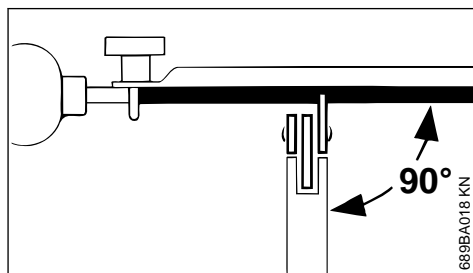

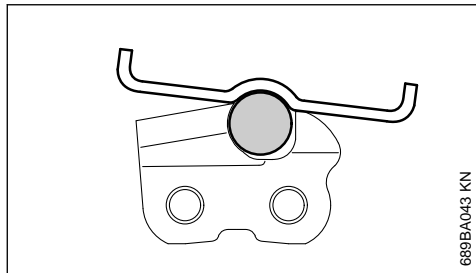

689BA043 KN

- ▶ Напильник направлять: **горизонтально** (под прямым углом к боковой поверхности направляющей шины), соответственно заданным углам – согласно маркировкам на державке напильника – державку напильника наложить на спинку зуба и на ограничитель глубины
- ▶ Заточку производить только изнутри наружу
- ▶ Напильник опиливает только при движении вперед – при отводе назад напильник приподнимать
- ▶ Не опиливать соединительные и ведущие звенья
- ▶ Напильник регулярно немного поворачивать, во избежание одностороннего износа.
- ▶ Опилки от заточки удалять куском твердого дерева
- ▶ Проверить углы опилочным шаблоном

Все режущие зубья пильной цепи должны иметь одинаковую длину.

При неодинаковой длине зубьев различной оказывается также высота зубьев, что вызывает грубый ход пильной цепи и ведет к обрыву цепи.

- ▶ Все режущие зубья опиливать на глубину наиболее короткого режущего зуба – лучше всего в мастерской с помощью электрического заточного станка

24.7 Расстояние ограничителя глубины

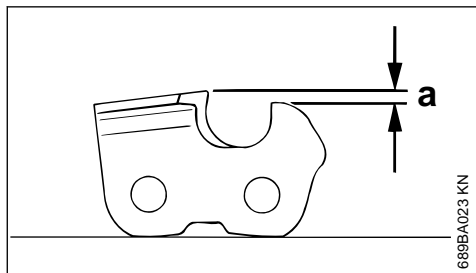

689BA023 KN

Ограничитель глубины определяет глубину врезания в древесину, т.е. толщину стружки.

а Заданное расстояние между ограничителем глубины и режущим краем

При распиловке мягкой древесины вне сезона заморозков расстояние ограничителя глубины можно увеличить до 0,2 мм (0.008").

Шаг цепи	Ограничитель глубины		
	Расстояние (а)		
Дюйм	мм	мм	дюйм
1/4 P	(6,35)	0,45	(0.018)
1/4	(6,35)	0,65	(0.026)
3/8 P	(9,32)	0,65	(0.026)
0.325	(8,25)	0,65	(0.026)
3/8	(9,32)	0,65	(0.026)

24.8 Подпилка ограничителя глубины

При заточке режущего зуба расстояние ограничителя глубины уменьшается.

- ▶ Расстояние ограничителя глубины контролировать после каждой заточки

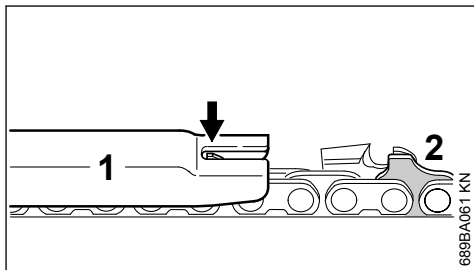

689BA061 KN

- ▶ На пильную цепь наложить опилочный шаблон (1), соответствующий шагу пильной цепи и прижать на режущем зубе подлежащей проверке – если ограничитель глубины выступает над шаблоном, то ограничитель должен быть дополнительно обработан

Пильные цепи с бугорчатым ведущим звеном (2) – верхняя деталь бугорчатого ведущего звена (2) (с сервисной маркировкой) обрабатывается одновременно с ограничителем глубины режущего зуба.

! ПРЕДУПРЕЖДЕНИЕ

Остальная зона бугорчатого ведущего звена не должна обрабатываться, иначе может повыситься склонность агрегата к обратной отдаче.

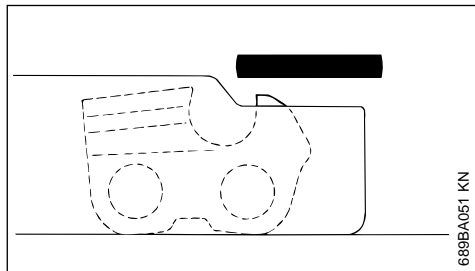

689BA051 KN

- ▶ Ограничитель глубины обрабатывать вместе с опилочным шаблоном

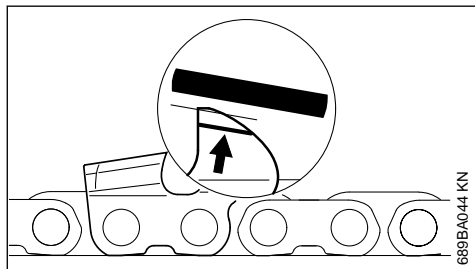

689BA044 KN

- ▶ В заключение дополнительно опилить ограничитель глубины резки под наклоном, параллельно нанесенной сервисной маркировке (см. стрелку) – при этом, следить за тем, чтобы не сместить назад наивысшую точку ограничителя глубины

! ПРЕДУПРЕЖДЕНИЕ

Слишком низкие ограничители глубины повышают склонность к обратной отдаче агрегата.

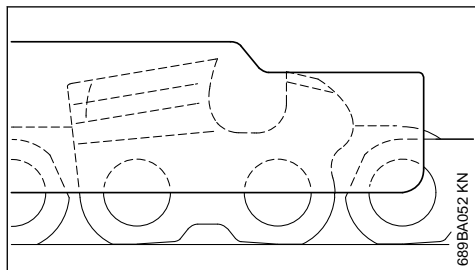

689BA052 KN

- ▶ Наложите на пильную цепь опилочный шаблон – наивысшая точка ограничителя

- глубины должна находиться на одном уровне с опилочным шаблоном
- ▶ После заточки очистить тщательно пильную цепь, удалить прилипшие опилки от заточки или абразивную пыль – интенсивно смазать пильную цепь.
- ▶ При длительных перерывах в работе пильную цепь очистить и хранить смазанной маслом

Инструменты для заточки (специальные принадлежности)								
Шаг цепи		Круглый напильник Ø		Круглый напильник	Державка напильника	Опиловочный шаблон	Плоский напильник	Набор для заточки ¹⁾
Дюйм	(мм)	мм	(дюйм)	Артикул	Артикул	Артикул	Артикул	Артикул
1/4 P	(6,35)	3,2	(1/8)	5605 771 3206	5605 750 4300	0000 893 4005	0814 252 3356	5605 007 1000
1/4	(6,35)	4,0	(5/32)	5605 772	40065605 750	43271110 893	40000814 252	33565605 007 1027
3/8 P	(9,32)	4,0	(5/32)	5605 772 4006	5605 750 4327	1110 893 4000	0814 252 3356	5605 007 1027
0.325	(8,25)	4,8	(3/16)	5605 772 4806	5605 750 4328	1110 893 4000	0814 252 3356	5605 007 1028
3/8	(9,32)	5,2	(13/64)	5605 772 5206	5605 750 4329	1110 893 4000	0814 252 3356	5605 007 1029

¹⁾Состоят из державки с круглым напильником, плоским напильником и опиловочного шаблона

25 Указания по техобслуживанию и техническому уходу

Данные относятся к нормальным условиям эксплуатации. При затрудненных условиях (сильное скопление пыли, смолистая древесина, древесина тропических пород и т.д.) и более длительной ежедневной работе указанные интервалы следует соответственно сократить. При нерегулярной эксплуатации интервалы могут быть соответственно удлинены.		перед началом работы	по окончании работы или ежедневно	после каждой заправки бака	еженедельно	ежемесячно	ежегодно	при неисправности	при повреждении	при необходимости
Устройство в целом	визуальный контроль (состояние, герметичность)	X		X						
	Очистить		X							
Рукоятка управления	Проверка работоспособности	X		X						
Воздушный фильтр	Очистить						X			X
	Заменить								X	
Ручной топливный насос (если имеется)	Проверить	X								
	Ремонт специализированным дилером ¹⁾								X	
Всасывающая головка в топливном баке	Проверить						X			
	Заменить						X		X	X
Топливный бак	Очистить						X		X	
Карбюратор	Проверить режим холостого хода, пыльная цепь не должна двигаться	X		X						
	Дополнительная регулировка холостого хода									X

Данные относятся к нормальным условиям эксплуатации. При затрудненных условиях (сильное скопление пыли, смолистая древесина, древесина тропических пород и т.д.) и более длительной ежедневной работе указанные интервалы следует соответственно сократить. При нерегулярной эксплуатации интервалы могут быть соответственно удлинены.		перед началом работы	по окончании работы или ежедневно	после каждой заправки бака	еженедельно	ежемесячно	ежегодно	при неисправности	при повреждении	при необходимости
Свеча зажигания	Регулировка зазора между электродами							X		
	Замена каждые 100 моточасов									
Всасывающее отверстие для охлаждающего воздуха	Визуальный контроль		X							
	Очистить									X
Доступные болты и гайки (кроме регулировочных болтов)	Подтянуть									X
Система смазки пильной цепи	Проверить	X								
Бак для смазочного масла	Очистить							X		X
Пильная цепь	Проверить, также обратить внимание на состояние заточки	X		X						
	Проверить натяжение цепи	X		X						
	Заточить									X
Направляющая шина	Проверить (износ, повреждение)	X								
	Очистить и перевернуть									X
	Очистить от заусенцев				X					
	Заменить								X	X
Цепная звездочка	Проверить				X					
	Заменить ¹⁾									X
Предупреждающие наклейки	Заменить							X		

¹⁾Компания STIHL рекомендует дилера STIHL

26 Минимизация износа, а также избежание повреждений

Соблюдение заданных величин, указанных в данной инструкции по эксплуатации, поможет

избежать преждевременный износ и повреждение устройства.

Эксплуатация, техническое обслуживание и хранение устройства должны осуществляться так тщательно, как это описано в данной инструкции по эксплуатации.

За все повреждения, которые были вызваны несоблюдением указаний относительно техники безопасности, работы и технического обслуживания, ответственность несёт сам пользователь. Это особенно актуально для таких случаев:

- Внесение изменений в продукт, которые не разрешены фирмой STIHL,
- Применение инструментов либо принадлежностей, которые не допускаются к использованию с данным устройством, не подходят либо имеют низкое качество,
- Пользование устройством не по назначению,
- Устройство было использовано для спортивных мероприятий и соревнований,
- Повреждение вследствие эксплуатации устройства с дефектными комплектующими.

26.1 Работы по техническому обслуживанию

Все работы, перечисленные в разделе "Указания по техническому обслуживанию и уходу" должны проводиться регулярно. В случае если данные работы по техническому обслуживанию не могут быть выполнены самим пользователем, необходимо обратиться к специализированному дилеру.

Фирма STIHL рекомендует поручить проведение работ по техобслуживанию и ремонту только специализированному дилеру фирмы STIHL. Специализированные дилеры фирмы STIHL посещают регулярно курсы по повышению квалификации и в их распоряжении предоставляется техническая информация.

Если данные работы не проводятся либо выполняются не надлежащим образом, то могут возникнуть повреждения, за которые отвечает сам пользователь. К ним относятся, среди прочего:

- Повреждение приводного механизма вследствие несвоевременного или недостаточного обслуживания (например, воздушный и топливный фильтры), неправильная настройка карбюратора или недостаточная очистка системы охлаждающего воздуха (всасывающие шлицы, ребра цилиндра),
- Коррозия и другие повреждения как следствие неправильного хранения
- Повреждения устройства вследствие применения запасных частей низкого качества

26.2 Быстроизнашивающиеся детали

Некоторые детали мотоустройства, даже при применении их по назначению, подвержены нормальному износу и должны своевременно заменяться, в зависимости от вида и продолжительности их использования. К этому относятся, среди прочего:

- пильная цепь, направляющая шина
- приводные детали (центробежная муфта, соединительный барабан, цепная звездочка)
- фильтры (воздушный, масляный, топливный)
- пусковое устройство
- свеча зажигания
- демпфирующие элементы антивибрационной системы

27 Важные комплектующие

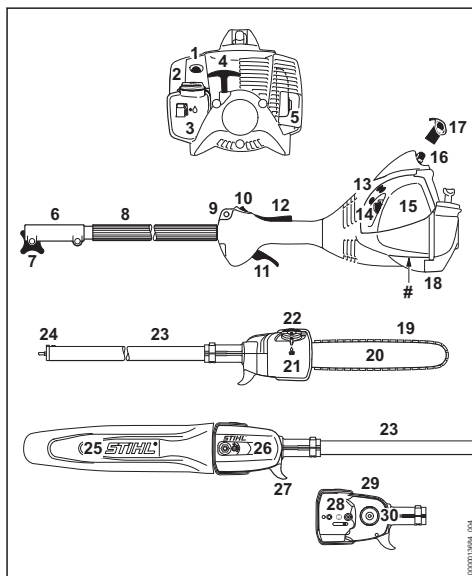

- 1 Ручной топливный насос
- 2 Крышка бака
- 3 Топливный бак
- 4 Пусковая рукоятка
- 5 Глушитель
- 6 Соединительная втулка муфты
- 7 Зажимный болт
- 8 Шток с шланговой рукояткой

- 9 Несущая петля
- 10 Кнопка останова
- 11 Рычаг управления подачей топлива
- 12 Фиксатор рычага управления подачей топлива
- 13 Регулировочные винты карбюратора
- 14 Рычаг воздушной заслонки
- 15 Крышка воздушного фильтра
- 16 Штекер свечи зажигания
- 17 Крышка
- 18 Опора устройства
- 19 Пильная цепь Oilomatic
- 20 Направляющая шина
- 21 Масляный бак
- 22 Крышка масляного бака
- 23 Шток
- 24 Втулка
- 25 Защита цепи
- 26 Крышка цепной звездочки
- 27 Крюк
- 28 Устройство натяжения пильной цепи
- 29 Регулировочная пластина
- 30 Цепная звездочка
- # Серийный номер

28 Технические данные

28.1 Силовой агрегат

Одноцилиндровый двухтактный двигатель

Объем цилиндра:	27,2 см ³
Диаметр цилиндра:	34 мм
Ход поршня:	30 мм
Мощность согласно ISO 8893:	0,8 кВт при 8500 об/мин
Частота вращения на холостом ходу по ISO 11680:	2800 ± 50 об/мин
Частота вращения, ограничиваемая регулятором (номинальная):	10000 об/мин
Макс. частота вращения приводного вала (цепная звездочка):	7900 об/мин

28.2 Система зажигания

Магнето с электронным управлением

Свеча зажигания (с защи-NGK CMR 6 Н той от помех):
Зазор между электродами: 0,5 мм

28.3 Топливная система

Независимый от положения мембранный карбюратор с встроенным топливным насосом

Емкость топливного бака: 340 см³ (0,34 л)

28.4 Система смазки пильной цепи

Автоматический масляный насос, работающий в зависимости от числа оборотов, с поворотным поршнем

Объем масляного бака: 120 см³ (0,12 л)

28.5 Масса

без заправки, без режущей гарнитуры

HT 56 C: 6,4 кг

28.6 Режущая гарнитура

Фактическая длина реза может быть меньше указанной.

28.6.1 Направляющие шины Rollomatic E Mini

Длина резания: 25, 30 см
Шаг: 1/4" P (6,35 мм)
Ширина паза: 1,1 мм

28.6.2 Пильная цепь 1/4" P

Pico Micro 3 (71 PM3) серия 3670
Шаг: 1/4" P (6,35 мм)
Толщина ведущего звена: 1,1 мм

28.6.3 Цепная звездочка

8-зубчатая для 1/4" P

28.7 Уровни шума и вибрации

Дополнительную информацию, необходимую для соблюдения директивы для работодателей относительно уровня вибраций 2002/44/ЕС, можно найти по ссылке

www.stihl.com/vib

28.7.1 Уровень звукового давления L_{ред} согласно ISO 22868

HT 56 C: 91 дБ(А)

28.7.2 Уровень постоянного звукового давления L_w согласно ISO 22868

HT 56 C: 106 дБ(А)

28.7.3 Величина вибрации $a_{HV,eq}$ согласно ISO 22867

Шток:	
HT 56 C:	5,2 м/с ²
Рукоятка управления:	
HT 56 C:	4,9 м/с ²

Для уровня звукового давления и уровня звуковой мощности коэффициент K-согласно RL 2006/42/EG = 2,0 дБ(A); для значения уровня вибрации коэффициент K-согласно RL 2006/42/EG = 2,0 м/с².

28.8 REACH

REACH обозначает постановление ЕС для регистрации, оценки и допуска химикатов.

Информация для выполнения постановления REACH (EC) № 1907/2006 см.

www.stihl.com/reach

28.9 Показатель выброса выхлопных газов

Показатель выброса CO₂, измеренный в процессе выдачи сертификата соответствия типа изделия нормам ЕС, указан на сайте

www.stihl.com/co2

в технических данных изделия.

Показатель выброса CO₂ измерен в процессе стандартных испытаний на типичном двигателе в лабораторных условиях и не является конкретной или косвенной гарантией эксплуатационных характеристик определенного двигателя.

Использование по назначению и техническое обслуживание в соответствии с описанием в данной инструкции по эксплуатации обеспечивают выполнение действующих требований по выбросу выхлопных газов. В случае изменений на двигателе разрешение на эксплуатацию теряет силу.

28.10 Установленный срок службы

Полный установленный срок службы составляет до 30 лет.

Установленный срок службы предполагает соответствующие и своевременные обслуживание и уход согласно руководству по эксплуатации.

29 Указания по ремонту

Пользователи данного устройства могут осуществлять только те работы по техническому обслуживанию и уходу, которые описаны в данной инструкции по эксплуатации. Остальные виды ремонтных работ могут осуществлять только специализированные дилеры.

Фирма STIHL рекомендует поручить проведение работ по техобслуживанию и ремонту только специализированному дилеру фирмы STIHL. Специализированные дилеры фирмы STIHL посещают регулярно курсы по повышению квалификации и в их распоряжении предоставляется техническая информация.

При ремонте монтировать только те комплектующие, которые допущены компанией STIHL для данного моторизованного устройства либо технически равноценные комплектующие. Применяйте только высококачественные запасные части. Иначе существует опасность возникновения несчастных случаев или повреждения устройства.

Фирма STIHL рекомендует использовать оригинальные запасные части фирмы STIHL.

Оригинальные запасные части фирмы STIHL можно узнать по номеру комплектующей STIHL, по надписи **STIHL**® и при необходимости по обозначению комплектующей STIHL  (на маленьких комплектующих может быть только одно обозначение).

30 Устранение отходов

Информацию об утилизации можно получить в местной администрации или у дилера фирмы STIHL.

Неадекватная утилизация может нанести вред здоровью и окружающей среде.

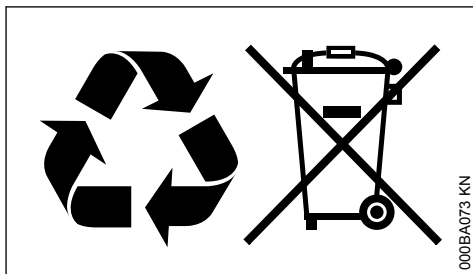

- Изделия STIHL, включая упаковку, необходимо в соответствии с местными предписаниями сдать в пункт сбора вторсырья.

- ▶ Не утилизировать вместе с бытовыми отходами.

31 Сертификат соответствия ЕС

ANDREAS STIHL AG & Co. KG

Badstr. 115

D-71336 Waiblingen

Germany

заявляет под собственную ответственность, что

конструкция устройства	Высоторез
производитель	STIHL
тип	HT 56 C
идентификационный	4139
серийный номер	
объем цилиндра:	27,2 см ³

соответствует положениям директив 2011/65/EC, 2006/42/EC и 2014/30/EC, разработано и изготовлено в соответствии с действующими на момент изготовления версиями следующих стандартов:

EN ISO 11680-1, EN 55012, EN 61000-6-1

Испытание образца проведено в соответствии с стандартами ЕС

DPLF

Deutsche Prüf- und Zertifizierungsstelle für Land- und Forsttechnik GbR
(NB 0363)

Spremlberger Straße 1
D-64823 Groß-Umstadt

Сертификационный №

HT 56 C: D-EG 13.00494/01

Хранение технической документации:

ANDREAS STIHL AG & Co. KG
Produktzulassung

Год выпуска и серийный номер указаны на устройстве.

Вайблинген, 03.02.2020

ANDREAS STIHL AG & Co. KG

По доверенности.



Д-р Юрген Хоффманн (Dr. Jürgen Hoffmann),
начальник отдела допуска изделий к эксплуатации

CE

EAC

Сведения о сертификатах EAC и декларациях соответствия, подтверждающих выполнение технических правил и требований Таможенного союза, представлены на сайтах

www.stihl.ru/eac

или могут быть затребованы по телефону у соответствующем местном представительстве STIHL, см. в разделе «Адреса».



Технические правила и требования для Украины выполнены.

32 Адреса

32.1 STIHL Hauptverwaltung

ANDREAS STIHL AG & Co. KG

Badstrasse 115

71336 Waiblingen

Germany

32.2 Дочерние компании STIHL

РОССИЙСКАЯ ФЕДЕРАЦИЯ

РОССИЙСКАЯ ФЕДЕРАЦИЯ
ООО "АНДРЕАС ШТИЛЬ МАРКЕТИНГ"
наб. Обводного канала, дом 60, литера А,
помещ. 1-Н, офис 200
192007 Санкт-Петербург, Россия
Горячая линия: +7 800 4444 180
Эл. почта: info@stihl.ru

УКРАИНА

ТОВ «Андреас Штіл»
вул. Антонова 10, с. Чайки
08135 Київська обл., Україна
Телефон: +38 044 393-35-30
Факс: +380 044 393-35-70
Гаряча лінія: +38 0800 501 930
E-mail: info@stihl.ua

32.3 Представительства STIHL

БЕЛАРУСЬ

Представительство
ANDREAS STIHL AG & Co. KG

ул. К. Цеткин, 51-11а
220004 Минск, Беларусь
Горячая линия: +375 17 200 23 76

КАЗАХСТАН

Представительство
ANDREAS STIHL AG & Co. KG
ул. Шагабудинова, 125А, оф. 2
050026 Алматы, Казахстан
Горячая линия: +7 727 225 55 17

32.4 Импортёры STIHL

РОССИЙСКАЯ ФЕДЕРАЦИЯ

ООО "ШТИЛЬ ЗЮДВЕСТ"
350000, Российская Федерация,
г. Краснодар, ул. Западный обход, д. 36/1

ООО "ФЛАГМАН"
194292, Российская Федерация,
г. Санкт-Петербург, 3-ий Верхний переулок, д.
16 литер А, помещение 38

ООО "ПРОГРЕСС"
107113, Российская Федерация,
г. Москва, ул. Маленковская, д. 32, стр. 2

ООО "АРНАУ"
236006, Российская Федерация,
г. Калининград, Московский проспект, д. 253,
офис 4

ООО "ИНКОР"
610030, Российская Федерация,
г. Киров, ул. Павла Корчагина, д. 1Б

ООО "ОПТИМА"
620030, Российская Федерация,
г. Екатеринбург, ул. Карьерная д. 2, Помеще-
ние 1

ООО "ТЕХНОТОРГ"
660112, Российская Федерация,
г. Красноярск, ул. Парашютная, д. 15

ООО "ЛЕСОТЕХНИКА"
664540, Российская Федерация,
с. Хомутово, ул. Чапаева, д. 1, оф. 39

УКРАИНА

ТОВ «Андреас Штіль»
вул. Антонова 10, с. Чайки
08135 Київська обл., Україна

БЕЛАРУСЬ

ООО «ПИЛАКОС»

ул. Тимирязева 121/4 офис 6
220020 Минск, Беларусь

УП «Беллесэксспорт»
ул. Скрыганова 6.403
220073 Минск, Беларусь

КАЗАХСТАН

ИП «ВОРОНИНА Д.И.»
пр. Райымбека 312
050005 Алматы, Казахстан

КИРГИЗИЯ

ОсОО «Муза»
ул. Киевская 107
720001 Бишкек, Киргизия

АРМЕНИЯ

ООО «ЮНИТУЛЗ»
ул. Г. Парпеци 22
0002 Ереван, Армения

www.stihl.com



0458-555-1821-C



0458-555-1821-C