

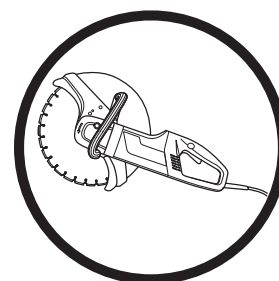

# Руководство по эксплуатации **К3000, К3000 Wet**

Прежде чем приступить к работе с машиной внимательно прочитайте инструкцию и убедитесь, что Вам все понятно.



**Russian**

# ПОЯСНЕНИЕ СИМВОЛОВ

## Условные обозначения на машине:

**ПРЕДУПРЕЖДЕНИЕ!** При неправильном или небрежном использовании машина может быть опасным инструментом, который может причинить серьезные повреждения или травму со смертельным исходом для пользователя или для других.



Прежде чем приступить к работе с машиной внимательно прочитайте инструкцию и убедитесь, что Вам все понятно.



Всегда используйте:

- Специальный защитный шлем
- Специальные шумозащитные наушники
- Защитные очки или сетчатую маску



Эта продукция отвечает требованиям соответствующих нормативов ЕС.



**ПРЕДУПРЕЖДЕНИЕ!** При пилении образуется большое количество пыли, которая может привести к травме при ее вдыхании. Пользуйтесь одобренным респиратором. Обеспечьте хорошую вентиляцию.



**ПРЕДУПРЕЖДЕНИЕ!** Искры от режущего диска могут стать причиной воспламенения огнеопасного материала, например: бензина, дерева, сухой травы и т.д.



**ПРЕДУПРЕЖДЕНИЕ!** Отдача может быть внезапной, резкой, что может причинить опасные травмы. Прежде чем приступить к работе, прочитайте инструкции.



Обозначения, касающиеся охраны окружающей среды. Символы на изделии либо на упаковке обозначают, что данное изделие не должно быть ликвидировано в качестве бытовых отходов. Вместо этого должно быть передано в соответствующий пункт для переработки электрического и электронного оборудования.



Обеспечив соответствующую ликвидацию данного изделия, вы сможете предотвратить потенциальное негативное влияние на окружающую среду и здоровье людей, которое иначе могло быть последствием неправильной ликвидации данного изделия.

Более подробную информацию о переработке данного изделия получите в Городском управлении, у службы, обеспечивающей переработку бытовых отходов либо в магазине, где Вы приобрели изделие.

Другие символы/наклейки на машине относятся к специальным требованиям сертификации на определенных рынках.

## Символы в инструкции:

Проверка и/или обслуживание должны выполняться при выключенном двигателе, штекер контакта при этом должен быть вынут из разъема.

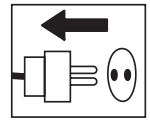

Пользуйтесь специальными защитными перчатками.

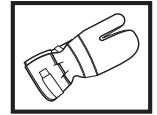

Требует регулярной чистки.

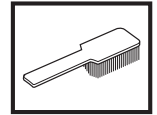

Визуальная проверка.



Защитные очки или визир должны использоваться.



---

# СОДЕРЖАНИЕ

---

## Содержание

ПОЯСНЕНИЕ СИМВОЛОВ	
Условные обозначения на машине: .....	2
Символы в инструкции: .....	2
СОДЕРЖАНИЕ	
Содержание .....	3
ЧТО ЕСТЬ ЧТО?	
Что есть что на режущем диске - K3000? .....	4
ЧТО ЕСТЬ ЧТО?	
Что есть что на режущем диске - K3000 Wet? .	5
ИНСТРУКЦИЯ ПО ТЕХНИКЕ БЕЗОПАСНОСТИ	
действия перед использованием новым торцовочным станком .....	6
Средства защиты оператора .....	6
ИНСТРУКЦИЯ ПО ТЕХНИКЕ БЕЗОПАСНОСТИ	
Общие меры предосторожности .....	7
Устройства безопасности машины .....	9
Режущие диски .....	10
Общие рабочие инструкции .....	12
СБОРКА	
Сборка .....	14
Монтаж режущего диска .....	14
Щит режущего диска .....	14
ЗАПУСК И ОСТАНОВКА	
Запуск и остановка .....	15
ТЕХНИЧЕСКОЕ ОБСЛУЖИВАНИЕ	
Техническое обслуживание .....	16
ТЕХНИЧЕСКИЕ ХАРАКТЕРИСТИКИ	
Торцовочное оборудование .....	18
Гарантия ЕС о соответствии .....	19

# ЧТО ЕСТЬ ЧТО?

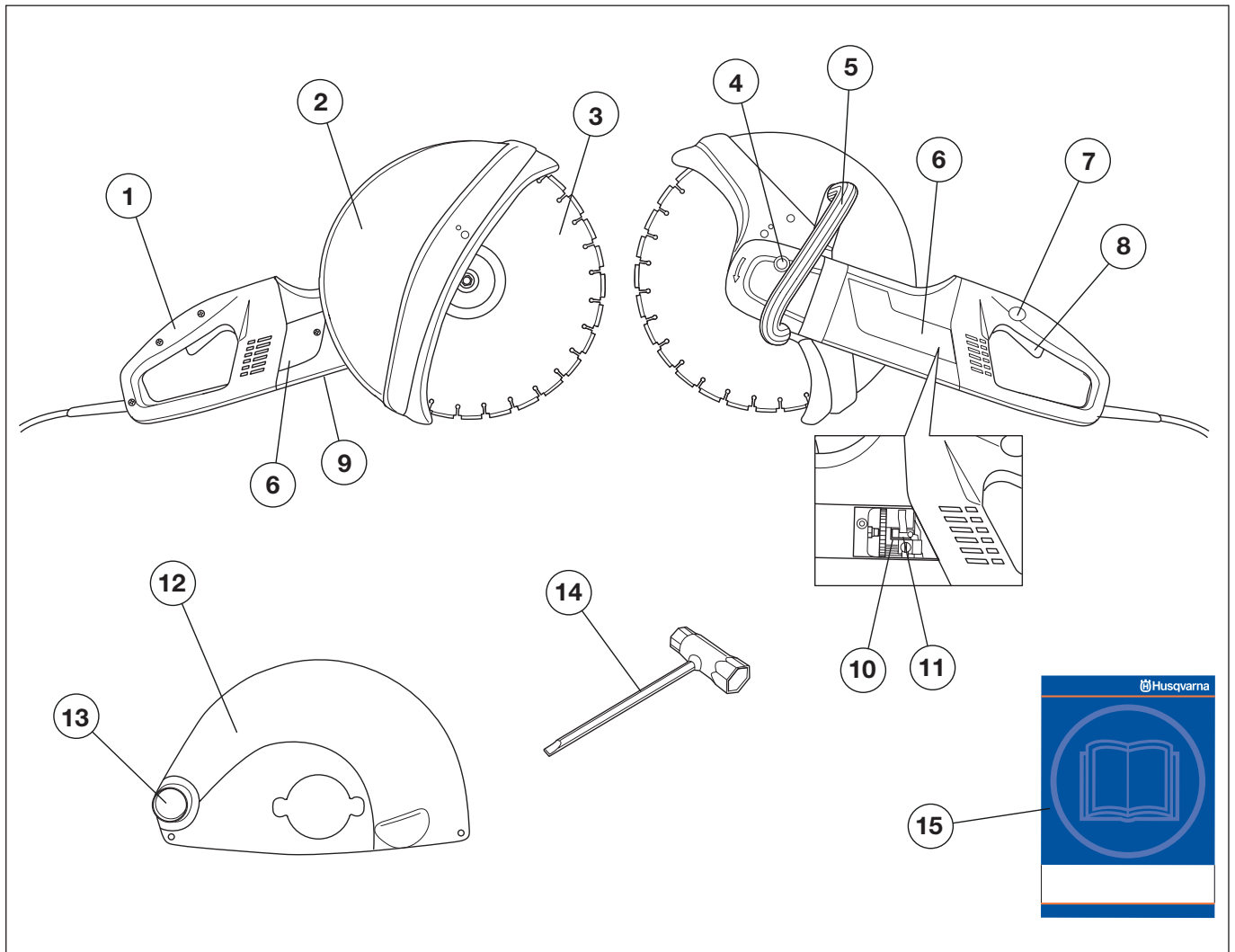

## Что есть что на режущем диске - K3000?

- |                          |                                     |
|--------------------------|-------------------------------------|
| 1 Задняя ручка           | 9 Табличка данных                   |
| 2 Щит режущего диска 14" | 10 держатель щетки                  |
| 3 Режущий диск           | 11 Угольные щетки                   |
| 4 Замыкание на оси       | 12 Щит режущего диска 12" (Образец) |
| 5 Передняя ручка         | 13 Подключение к пылесборнику       |
| 6 Контрольные люки       | 14 Универсальный ключ               |
| 7 Фиксатор выключателя   | 15 Руководство по эксплуатации      |
| 8 Выключатель            |                                     |

# ЧТО ЕСТЬ ЧТО?

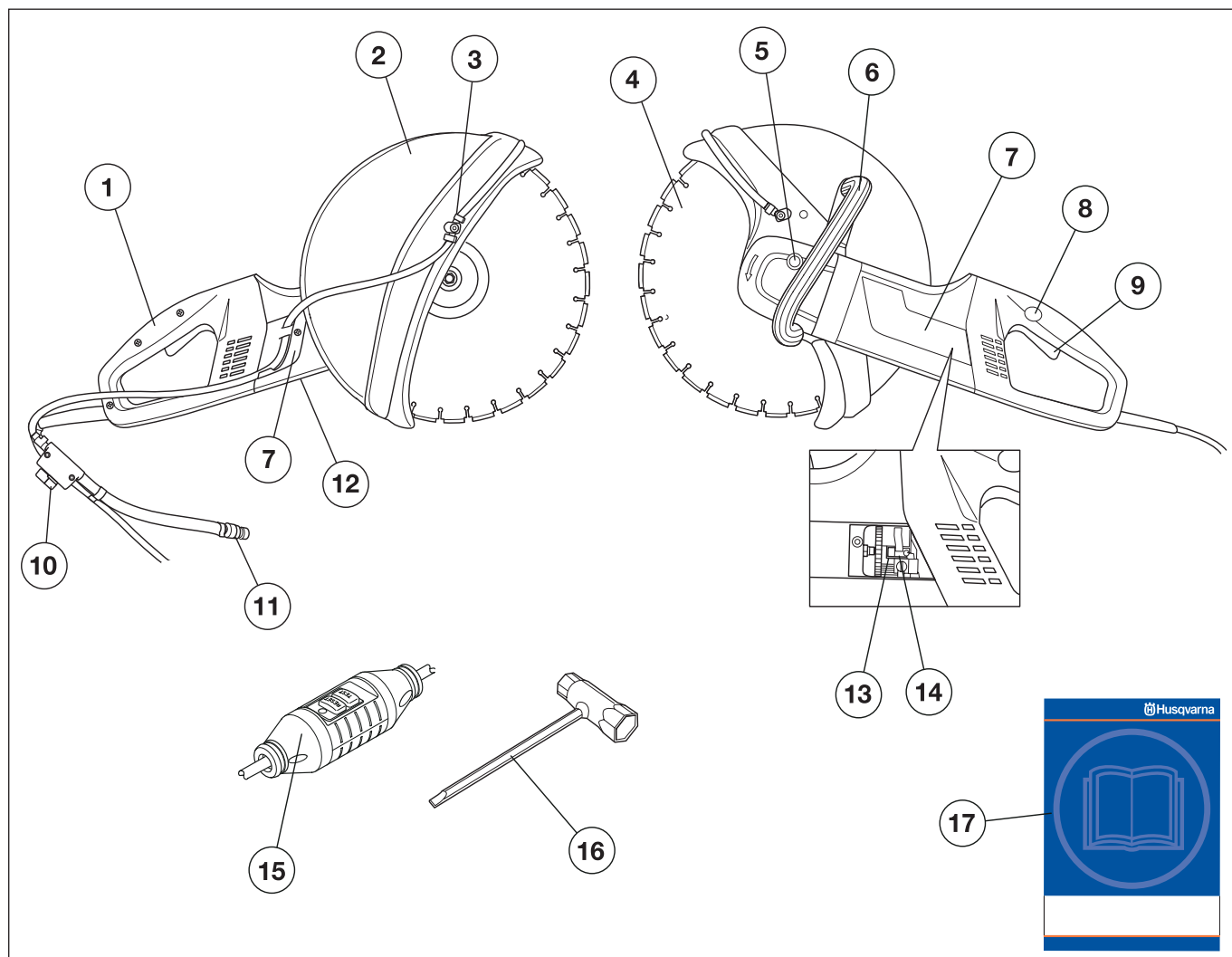

## Что есть что на режущем диске - K3000 Wet?

- |                        |   |
|------------------------|---|
| 1 Задняя ручка         | 10 Кран подачи воды                         |
| 2 Щит режущего диска   | 11 Подключение воды с ограничителем расхода |
| 3 Комплект для воды    | 12 Табличка данных                          |
| 4 Режущий диск         | 13 держатель щетки                          |
| 5 Замыкание на оси     | 14 Угольные щетки                           |
| 6 Передняя ручка       | 15 Прерыватель тока при замыкании на землю  |
| 7 Контрольные люки     | 16 Универсальный ключ                       |
| 8 Фиксатор выключателя | 17 Руководство по эксплуатации              |
| 9 Выключатель          |   |

# ИНСТРУКЦИЯ ПО ТЕХНИКЕ БЕЗОПАСНОСТИ

## действия перед использованием новым торцовочным станком

- Прежде чем приступить к работе с машиной внимательно прочитайте инструкцию и убедитесь, что Вам все понятно.
- Машина предназначена только для резки твердых материалов, например: бетона, кирпича, каменной кладки, чугуна и цементных труб.
- Ваш дилер Husqvarna должен регулярно проверять резчик и выполнять необходимую регулировку и ремонт.



**ПРЕДУПРЕЖДЕНИЕ!** Любые модификации оригинальной конструкции аппарата без разрешения производителя запрещены. Используйте только оригинальные запасные части. Любые модификации и/или использование запасных частей, неразрешенных производителем, может привести к серьезным ранениям или летальному исходу как пользователей, так и окружающих людей.



**ПРЕДУПРЕЖДЕНИЕ!** Пользование продуктом, который режет, точит, сверлит, шлифует или придает материалу необходимую форму может вызывать пыль и испарения, содержащие вредные химические вещества. Узнайте из чего состоит материал с которым Вы работаете и одевайте соответствующую маску или респиратор.



**ПРЕДУПРЕЖДЕНИЕ!** При неправильном или небрежном использовании торцовочного станка, он может быть опасным инструментом, который может привести к серьезным, и даже к опасным для жизни травмам. Чрезвычайно важно, чтобы Вы прочитали настоящее Руководство и поняли его содержание.

Husqvarna Construction Products стремится постоянно улучшать конструкцию продукта. Husqvarna оставляет за собой поэтому право на внесение изменений в конструкцию без предварительного предупреждения и каких-либо других действий.

Вся информация и другие данные в настоящей инструкции действительны на дату, когда, настоящая инструкция была сдана в печать.

## Средства защиты оператора



**ПРЕДУПРЕЖДЕНИЕ!** Во время работы с машиной вы должны использовать специальные одобренные средства защиты. Индивидуальные средства защиты не могут полностью исключить риск получения травмы, но при несчастном случае они снижают тяжесть травмы. Обращайтесь за помощью к дилеру при выборе оборудования.

- Защитный шлем
- Защитные наушники
- Защитные очки или сетчатую маску

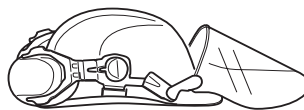

- Респиратор

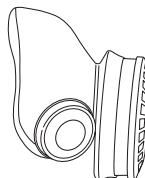

- Прочные перчатки с нескользящим захватом.

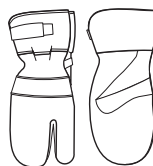

- Плотно прилегающая и удобная одежда, не стесняющая свободу движений.

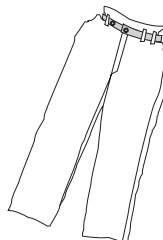

- Пользуйтесь защитой для ног, рекомендуемой для того материала, который Вы режете.
- Сапоги со стальным носком и с нескользкой подошвой.



- Всегда имейте при себе аптечку для оказания первой медицинской помощи.



# ИНСТРУКЦИЯ ПО ТЕХНИКЕ БЕЗОПАСНОСТИ

## Общие меры предосторожности



**ПРЕДУПРЕЖДЕНИЕ!** Внимательно прочитайте все правила и информацию о мерах предосторожности. Несоблюдение указанных в них требований может привести к поражению электрическим током, возникновению пожара и (или) получению серьезных травм.

Сохраните все правила и описания мер предосторожности для последующего использования.

Под словом "электроинструмент" в данном документе понимается электрический инструмент, работающий от сети (проводной) либо от батареи (беспроводной).

## Техника безопасности на рабочем месте

- Рабочее место должно содержаться в чистоте и быть хорошо освещено. В темных или захламленных помещениях более высокая вероятность несчастных случаев.
- Не пользуйтесь электроинструментами во взрывоопасной атмосфере, например в присутствии легковоспламеняющихся жидкостей, газов или пыли. В электроинструментах создаются искры, которые могут воспламенить пыль или пары жидкостей.
- Не позволяйте детям и посторонним наблюдателям приближаться к вам во время использования электроинструмента. Это может отвлечь ваше внимание и привести к потере контроля.
- Не пользуйтесь в неблагоприятных погодных условиях. Например в сильный туман, дождь, сильный ветер, при большом холоде и т.д. Работа при плохой погоде утомительная и может привести к возникновению опасных ситуаций, например, скользких поверхностей.
- Убедитесь в том, что никакой материал не упадет и не вызовет повреждений, когда Вы работаете со станком. Будьте особенно осторожны при работе на склонах.



**ПРЕДУПРЕЖДЕНИЕ!** Безопасное расстояние до торцовочного станка должно быть 15 метров. На Вас лежит ответственность за то, чтобы в зоне работы не было животных и наблюдателей. Не начинайте резку, пока зона работы не будет свободной и пока Вы не будете устойчиво стоять.

## Техника электробезопасности

- Штепсельная вилка электроинструмента должна соответствовать электрической розетке. Ни в коем случае не пытайтесь самостоятельно исправить вилку. Не пользуйтесь никакими штепсельными переходниками при работе с заземленными электроинструментами. Использование оригинальной штепсельной вилки и соответствующей ей розетки значительно снижает риск поражения электрическим током.

- Избегайте контакта любых частей тела с заземленными поверхностями, такими как трубы, батареи отопления, кухонные плиты и холодильники. Заземление тела увеличивает риск поражения электрическим током.
- Электроинструмент не должен подвергаться более сильному воздействию влаги, чем от систем водоснабжения с малым напором воды. Не подвергайте электроинструмент воздействию дождя. Попадание воды внутрь электроинструмента увеличивает риск поражения электротоком.
- Используйте шнур электроинструмента только по прямому назначению. Никогда не носите и не тяните электроинструмент за шнур и не дергайте за него, чтобы выключить инструмент из розетки. Держите шнур вдали от источников тепла, маслянистых веществ, а также острых и движущихся частей. Эксплуатация поврежденного или запутанного шнура увеличивает риск поражения электротоком.
- При работе с электроинструментом вне помещения используйте специальный удлинительный шнур для наружных работ. Это позволит снизить риск поражения током.
- Проверяйте, чтобы кабель и кабель удлинитель были целы и в хорошем состоянии. Не пользуйтесь машиной с поврежденным шнуром, а сдайте ее в авторизованную мастерскую на ремонт.
- Не используйте свернутый удлинительный шнур во избежание его перегрева.
- Машина должна подключаться к заземленной розетке. Проверяйте, чтобы напряжение в сети совпадало с напряжением, указанным на табличке на машине.
- Следите за тем, чтобы когда Вы начинаете пользоваться машиной, шнур был сзади Вас, чтобы он не был поврежден.



**ПРЕДУПРЕЖДЕНИЕ!** Не мойте машину водой, т.к. она может попасть в двигатель или электрические части и привести к повреждению машины или вызвать короткое замыкание.

## Техника личной безопасности

- При работе с электроинструментом будьте бдительны, следите за своими действиями и руководствуйтесь здравым смыслом. Не используйте электроинструмент, если вы устали или находитесь под воздействием наркотических средств, алкоголя или лекарств. Малейшая невнимательность может обернуться серьезными физическими травмами.
- Пользуйтесь средствами индивидуальной защиты. Всегда надевайте средства защиты глаз. Специальные средства защиты, такие как респиратор, противоскользкая защитная обувь, каска или средства защиты органов слуха, существенно снижают риск получения травм.
- Примите меры по предотвращению случайного включения электроинструмента. Прежде чем подключать инструмент к источнику питания и (или) батарейному блоку, брать его в руки или переносить, убедитесь, что выключатель питания находится в положении OFF (ВЫКЛ). Не переносите электроинструменты, держа палец



# ИНСТРУКЦИЯ ПО ТЕХНИКЕ БЕЗОПАСНОСТИ

на выключателе питания, а также включенные электроинструменты - это может привести к несчастному случаю.

- Уберите все гаечные и регулировочные ключи, прежде чем включать питание. Ключ, оставленный на движущейся части электроинструмента, может стать причиной несчастного случая.
- Не прикладывайте слишком больших усилий. Всегда соблюдайте правильную дистанцию и балансировку. Это обеспечит вам наилучший контроль электроинструмента в непредвиденных ситуациях.
- Одевайтесь соответственно. Не надевайте очень просторную одежду или ювелирные украшения. Не допускайте попадания волос, одежды и перчаток в движущиеся части инструмента. Слишком просторная одежда, ювелирные украшения и длинные волосы могут застрять в движущихся частях.
- Если электроинструмент оборудован дополнительными устройствами для сбора и удаления пыли, убедитесь, что они подключены и правильно используются. Эти устройства способствуют снижению опасностей, связанных с наличием пыли.
- Сохраняйте дистанцию от дисков при работающем двигателе.



**ПРЕДУПРЕЖДЕНИЕ!** Длительное воздействие вибрации может привести к травме кровообращения или расстройствам нервной системы у людей с нарушенным кровообращением. В случае появления симптомов перегрузки от вибрации следует обратиться к врачу. Такими симптомами могут быть: онемение, потеря чувствительности, "щекотки", "колотье", боли, слабость, изменение цвета и состояния кожи. Обычно подобные симптомы проявляются на пальцах, руках или запястьях.

## Использование и уход за электроинструментом

- Не перегружайте электроинструмент. Убедитесь, что он предназначен для выполнения конкретной задачи. Правильно выбранный электроинструмент сделает свою работу лучше и безопаснее, если использовать технические характеристики, на которые он рассчитан.
- Не пользуйтесь электроинструментом, если его выключатель питания не работает. Такой инструмент представляет опасность и подлежит обязательному ремонту.
- Прежде чем производить какую-либо настройку электроинструмента, заменять его части или убирать на хранение, отключите его от источника питания и (или) батарейного блока. Эти меры предосторожности позволяют исключить возможность случайного включения электроинструмента.
- Храните неиспользуемые электроинструменты в недоступном для детей месте и не позволяйте работать с инструментом лицам, не ознакомленным с ним и с данными правилами

техники безопасности. Электроинструменты в руках неопытных пользователей являются источником опасности.

- Держите электроинструменты в исправном состоянии. Регулярно проверяйте, не застревают ли движущиеся части и не смещаются ли они со своего нормального положения; все ли части исправны, а также другие условия, влияющие на работу электроинструмента. В случае обнаружения какой-либо неисправности устраните ее перед использованием инструмента. Многие несчастные случаи возникают из-за недостаточно тщательного ухода за электроинструментами.
- Держите режущие инструменты острыми и чистыми. Исправные режущие инструменты с острыми режущими краями меньше подвержены поломкам и более просты в управлении.
- Используйте электроинструменты, запчасти, наконечники и т.п. в соответствии с данными правилами, принимая во внимание условия работы и специфику выполняемой задачи. Использование электроинструментов для выполнения операций, на которые они не рассчитаны, может привести к возникновению опасных ситуаций.
- Никогда не работайте с машиной, которая была модифицирована по сравнению с первоначальным вариантом.
- Проверяйте, чтобы в зоне резки не было никаких трубопроводов или электрических каналов.
- Всегда проверяйте и отмечайте маршруты прокладки газовых труб. Работа с инструментом вблизи газовых труб представляет большую опасность. При работе в местах с потенциальной возможностью воспламенения убедитесь, что инструмент не искрит. Небрежность может привести к серьезным травмам или даже смерти.
- Щит режущего оборудования всегда должен быть смонтирован на станке когда он работает.

## Обслуживание

- Ремонт электроинструментов должен производиться квалифицированным специалистом и только с использованием идентичных запасных частей. Это гарантирует сохранность электроинструмента.

## Режущие диски

- Не храните и не транспортируйте торцовочный станок со смонтированным на нем режущим диском. Все режущие диски после пользования должны быть сняты со станка и храниться надлежащим образом.
- Будьте особенно осторожны с абразивными дисками. Абразивные диски должны храниться на плоской горизонтальной поверхности. Хранение абразивного диска во влажном состоянии приводит к нарушению баланса, в следствие чего происходят повреждения.
- Проверьте новые диски на предмет повреждений при транспортировке или хранении.



# ИНСТРУКЦИЯ ПО ТЕХНИКЕ БЕЗОПАСНОСТИ

## Устройства безопасности машины

В данном разделе рассматриваются различные защитные приспособления машины, их работа, и приведены основные принципы и правила, которые необходимо соблюдать для обеспечения безопасной работы. Для того, чтобы найти, где расположены элементы и механизмы машины, см. раздел Что есть что?.



**ПРЕДУПРЕЖДЕНИЕ!** Никогда не пользуйтесь машиной с дефектными элементами защиты. Постоянно проводите проверку, уход и обслуживание инструмента в соответствии с правилами, приведенными в данном разделе.

Для обслуживания и ремонта машины требуется специальная подготовка. Особенно важно это для работы с защитными приспособлениями. Если у машины обнаружатся любые из описанных ниже неисправностей, немедленно свяжитесь с вашим специалистом по обслуживанию. При покупке любого из наших изделий мы гарантируем обеспечение профессионального ремонта и обслуживания. Если поставщик, продающий вам машину, не является дилером по обслуживанию, спросите у него адрес ближайшей специализированной мастерской.

## Выключатель

Выключатель используется для запуска и для остановки машины.

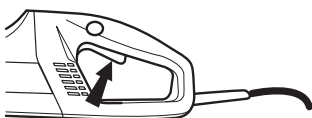

### Проверка выключателя

- Запустите машину, отпустите выключатель и проверьте, чтобы мотор и режущий диск останавливались.

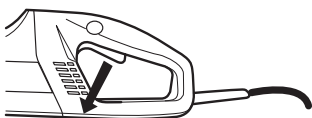

- Замена поврежденного выключателя выполняется в авторизованной мастерской.

## Фиксатор выключателя

Фиксатор выключателя сконструирован для предупреждения непроизвольного включения выключателя. Когда фиксатор (А) прижат, выключатель (В) высвобождается.

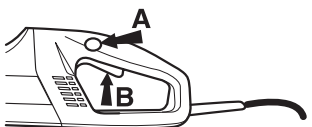

Фиксатор выключателя остается прижатым пока выключатель находится в нажатом положении. Когда захват ручки освобождается, то и выключатель и фиксатор выключателя возвращаются в исходное положение. Это происходит под воздействием двух независимых

друг от друга систем возвратных пружин. В этом положении машина будет остановлена и выключатель будет замкнут.

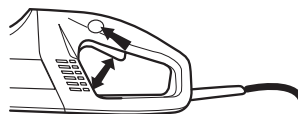

### Проверка фиксатора выключателя

- Проверьте, чтобы выключатель был зафиксирован, когда фиксатор выключателя будет находиться в своем исходном положении.



- Прижмите внутрь фиксатор выключателя и проверьте, чтобы он возвращался в свое исходное положение, когда он будет отпущен.

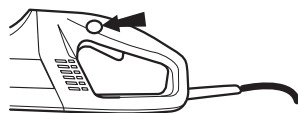

- Проверьте, чтобы выключатель и фиксатор выключателя ходили легко и чтобы их система возвратных пружин функционировала.

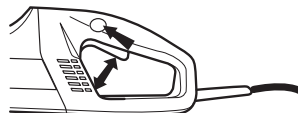

- Запустите машину, отпустите выключатель и проверьте, чтобы мотор и режущий диск останавливались.

## Мягкий запуск и защита от чрезмерной нагрузки

Станок оснащен системой мягкого запуска с электронным управлением и системой предохранения от перегрузки.

Если станок будет нагружен выше определенного уровня, то двигатель начинает пульсировать. Если нагрузка будет снижена, двигатель опять начинает работать в нормальном режиме и Вы можете продолжать резку.

Если Вы будете продолжать работать при пульсирующем двигателе, то электронное устройство отключит подачу питания на определенное время. Чем больше нагрузка, тем быстрее происходит отключение.

При застревании режущего диска, электронное оборудование немедленно отключает подачу питания.

## Щит режущего диска

Эта защита смонтирована над режущим диском и сконструирована с целью не допускать затягивания частей от диска или от заготовки на пользователя.

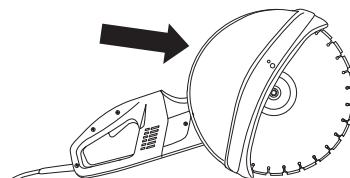

# ИНСТРУКЦИЯ ПО ТЕХНИКЕ БЕЗОПАСНОСТИ

## Проверка щита режущего диска



**ПРЕДУПРЕЖДЕНИЕ!** Перед запуском станка всегда проверяйте, чтобы щит был правильно смонтирован. Проверьте также, чтобы режущий диск был правильно смонтирован и чтобы на нем не было повреждений. Поврежденный режущий диск может привести к травме людей. См. указания в разделе Сборка.

- Проверьте, чтобы щит был целым и чтобы на нем не было каких-либо трещин или деформаций.

## Прерыватель тока при замыкании на землю (K3000 Wet)

Прерыватели тока при замыкании на землю используются для защиты в случае короткого замыкания.

Светодиод показывает, что прерыватель тока при замыкании на землю работает, и что можно включать машину. Если светодиод не горит, нажмите кнопку RESET (зеленого цвета).



## Проверьте прерыватель тока

- Подключите машину к электрической розетке. Нажмите кнопку RESET (зеленого цвета), при этом должен загореться красный светодиод.



- Включите машину.
- Нажмите кнопку TEST (синего цвета).



- Прерыватель тока должен сработать и немедленно отключить машину. Если этого не произойдет, свяжитесь с поставщиком.
- Перегрузите машину с помощью кнопки RESET (зеленого цвета).

## Режущие диски



**ПРЕДУПРЕЖДЕНИЕ!** Режущий диск может сломаться и причинить серьезные для пользователя травмы.

Никогда не пользуйтесь режущим диском с маркировкой для более низких оборотов, чем обороты Вашего станка.

Никогда не пользуйтесь режущим диском для материала, для которого он не предназначен.

## Общие сведения

- Режущие диски имеются в двух основных исполнениях; абразивные и алмазные.

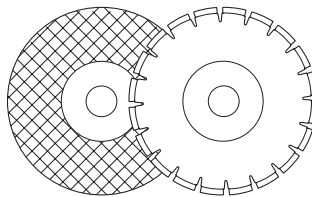

- Режущие диски высокого качества чаще всего наиболее экономичны. Режущие диски более низкого качества часто обладают худшей режущей способностью и срок их службы короче, в результате чего их эксплуатационная стоимость будет по отношению к количеству разрезаемого материала выше.
- Следите за тем, чтобы на машине была использована правильная втулка подшипника. См. указания в разделе Монтаж режущего диска.

## Соответствующие режущие диски

Режущие диски	K3000	K3000 Wet
Абразивные диски	Да	Да*
Алмазные диски	Да	Да
Спасательный диск	Нет	Нет

\*Без воды

## Режущие диски для различных материалов

	Бетон	Металл	Пластмасса
Абразивные диски	X	X	X
Алмазные диски	X		

## Ручные высокоскоростные станки

Наши режущие диски изготовлены для переносных высокоскоростных торцовочных станков. При использовании режущих дисков других фабрикатов, проверяйте, чтобы диск отвечал нормам и требованиям для торцовочных станков данного типа.

## Специальные типы

Некоторые режущие диски сконструированы для стационарного оборудования и для использования с дополнительным оборудованием. Такие режущие диски не должны использоваться на переносных торцовочных станках.

Всегда обращайтесь в местные органы власти и проверяйте, чтобы Вы выполнили соответствующие постановления.

# ИНСТРУКЦИЯ ПО ТЕХНИКЕ БЕЗОПАСНОСТИ

## Вибрации в диске

диск может стать некруглым и вибрировать, если будет прилагаться очень высокое давление подачи.

Более низкое давление подачи может остановить вибрацию. В ином случае замените диск. диск должен быть предназначен для разрезаемого материала.

## Абразивные диски

Режущий материал в абразивных дисках состоит из шлифующих зерен, скрепленных вместе органическим скрепляющим средством. В основании "Усиленных режущих дисков" лежит текстильный или волокнистый материал, не допускающий разламывания на максимальных оборотах, если диск даст трещину или будет поврежден.

Мощность режущего диска определяется типом и размером шлифующих частиц, а также типом и твердостью скрепляющего средства.

Режущий диск должен быть отмечен маркировкой с тем же или более высоким количеством оборотов, что и на торцовочном станке.

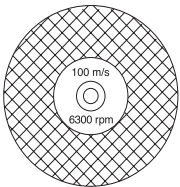

Следите за тем, чтобы на диске не было трещин и других повреждений.

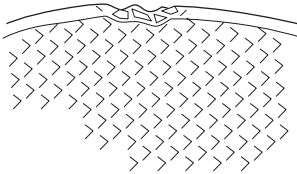

Проверяйте абразивный диск, подвесив его на пальце и слегка ударив по нему ручкой отвертки или другим подобным предметом. Если звук диска не дает полного звучания, значит диск поврежден.



## Абразивные диски для различных материалов

Тип диска	Материал
Диск для бетона	Бетон, асфальт, камень, кирпичная стена, чугун, алюминий, медь, латунь, кабели, резина, пластмасса и т.д.
Диск для металла	Сталь, стальные сплавы и другие твердые металлы.



**ПРЕДУПРЕЖДЕНИЕ!** Не используйте абразивные диски с водой. При контакте абразивных дисков с влажной средой эффективность работы снижается.

## Алмазные диски



**ПРЕДУПРЕЖДЕНИЕ!** Резка пластмассового материала алмазным лезвием может вызвать отдачу, когда материал начнет плавиться по причине высокой температуры, возникающей при резке, и будет приставать к лезвию.

Алмазные диски состоят из стального основания с сегментами, содержащими промышленный алмаз.

Алмазные режущие диски более экономичны в использовании на одну рабочую операцию, не требуют столь частой замены и сохраняют постоянную глубину пиления.

При пользовании алмазными режущими дисками, следите за тем, чтобы они вращались в направлении, указанном стрелкой на диске.

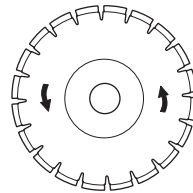

С задней стороны машины есть стрелка, показывающая направление вращения на оси крепления диска.

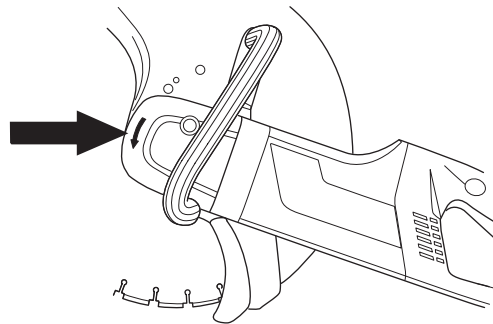

Всегда пользуйтесь только заточенным режущим алмазным диском.

## Материал

Алмазные режущие диски с успехом можно использовать при пилении кирпичной кладки, бетона с арматурой и других скрепленных материалов. Алмазные режущие диски не рекомендуется использовать для пиления металла.

Алмазные режущие диски имеют несколько степеней твердости. "Мягкий" алмазный режущий диск обладает достаточно низким сроком службы и большой производительностью. Он используется для твердых материалов, как например гранит и твердый бетон. "Твердый" алмазный диск обладает более долгим сроком службы, более низкой производительностью и должен использоваться для мягких материалов, как например кирпич и асфальт.

# ИНСТРУКЦИЯ ПО ТЕХНИКЕ БЕЗОПАСНОСТИ

## Затачивание алмазных дисков

Алмазные диски становятся тупыми при использовании неправильного давления подачи или при пилении определенного материала, как например бетона с сильной арматурой. Работа с тупым алмазным режущим диском приводит к чрезмерному нагреванию, что в свою очередь может привести к отделению алмазных сегментов.

Чтобы заточить алмазный диск, разрежьте мягкий материал, например песчаник или кирпич.

## Резание без СОЖ алмазным лезвием



**ПРЕДУПРЕЖДЕНИЕ!** При использовании алмазные лезвия сильно нагреваются. Нагретое лезвие может деформироваться и привести к повреждению машины и травмам у оператора.

При резании без СОЖ доставайте диск из распила каждые 30-60 секунд, чтобы он остыл, вращаясь в воздухе примерно 10 секунд.

## Резание с использованием СОЖ алмазными лезвиями (K3000 Wet)

Водяное охлаждение, используемое при пилении бетона, охлаждает режущий диск и увеличивает срок его службы, а также снижает образование пыли.



**ПРЕДУПРЕЖДЕНИЕ!** При использовании алмазные лезвия сильно нагреваются. Нагретое лезвие может деформироваться и привести к повреждению машины и травмам у оператора.

При резании с использованием СОЖ лезвие постоянно охлаждается во избежание перегрева.

## Подключение воды с ограничителем расхода (K3000 Wet)

В присоединителе воды находится ограничитель расхода, позволяющий добиться постоянной подачи воды, независимо от напора воды. Запрещается демонтировать ограничитель расхода.

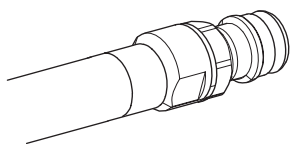

## Общие рабочие инструкции



**ПРЕДУПРЕЖДЕНИЕ!** В этом разделе рассматриваются основные правила безопасности при работе с машиной. Приведенная информация никогда не может заменить знаний и практического опыта специалиста. Если Вы окажетесь в ситуации, когда Вы будете неуверенны в том как продолжать работу дальше, обратитесь за советом к специалисту. Спросите Вашего дилера, спросите в специализированной мастерской или опытного пользователя. Не пользуйтесь машиной в ситуациях для которых Вы не чувствуете себя достаточно квалифицированным!

## Технология резки

Ниже описана технология общего характера. Проверьте характеристики для каждого диска, на его характер резания (алмазные диски, например, требуют меньшего усилия подачи, чем абразивные диски).

- Подоприте заготовку так, чтобы можно было предсказать что может произойти и чтобы разрез оставался открытым во время резки.

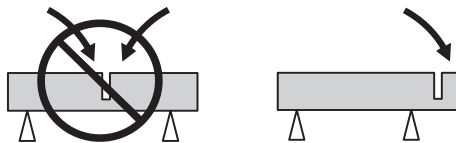

- держите всегда станок крепко двумя руками. держите его так, чтобы большие и остальные пальцы охватывали ручку.

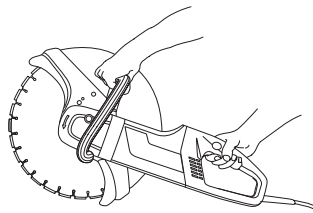

- Проверьте, чтобы диск не оказался в контакте с каким-либо предметом, когда Вы будете включать машину.
- Начинайте резать, когда мотор работает на максимальных оборотах.
- Начинайте резку мягко, дайте станку работать не прилагая силы или не вдавливая диск внутрь. Режьте всегда на максимальных оборотах.
- Переводите диск медленно вперед и назад, чтобы контактная поверхность между диском и материалом который Вы режете была небольшой. Это позволит сохранять температуру диска низкой и делать резку эффективной.

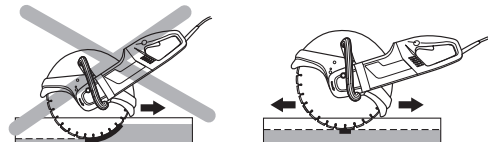



# ИНСТРУКЦИЯ ПО ТЕХНИКЕ БЕЗОПАСНОСТИ

- Щит режущего оборудования должен быть установлен таким образом, чтобы его задняя часть прилегала к заготовке. Отбрасываемые частицы и искры от перерезаемого будут тогда собираться щитом и отводиться в сторону от пользователя.

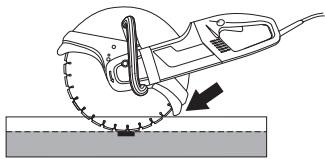

- Вводите станок на одной линии с режущим диском. Боковое давление может испортить режущий диск, что очень опасно.

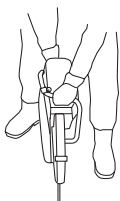

**ПРЕДУПРЕЖДЕНИЕ!** Всячески избегайте резки только боковой стороной диска, в таком случае он почти точно будет поврежден, сломан и может привести к большим повреждениям. Пользуйтесь только режущей частью.

Не наклоняйте станок в сторону, это может привести к застреванию диска или к его поломке, что в свою очередь может привести к травме людей.

## Как избежать отдачи



**ПРЕДУПРЕЖДЕНИЕ!** Отдача может быть молниеносной, внезапной и очень сильной, и может отбросить торцовочную машину и режущий диск на пользователя. Если режущий диск в движении, когда это случится, и если он будет отброшен на пользователя, это может привести к очень серьезным травмам с риском для жизни. Важно знать, что вызывает отдачу и то, что отдачу можно избежать работая осторожно и согласно правильному рабочему методу.

## Что такое отдача?

Отдача, это собирательное слово для описания внезапной реакции торцовочной машины и режущего диска, при отбрасывания режущего диска от предмета, который соприкоснулся с верхним квадрантом диска, т.е. с секцией, дающей отдачу.

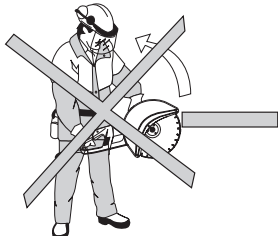

## Общие правила

- Никогда не начинайте резать в верхнем квадранте режущего диска, как это показано на иллюстрации, в т.н. секторе риска отдачи.

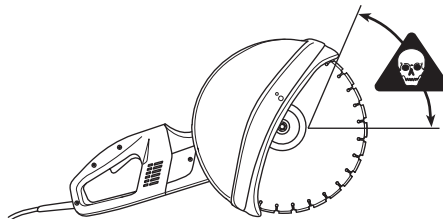

- держите всегда станок крепко двумя руками. держите его так, чтобы большие и остальные пальцы охватывали ручку.

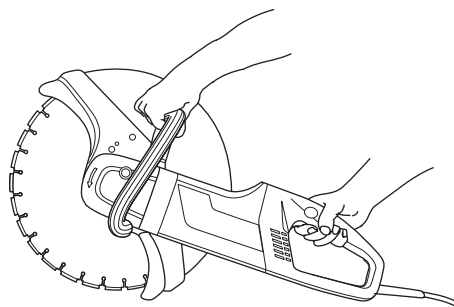

- Сохраняйте хорошее равновесие и надежную опору ног.
- Режьте всегда на максимальных оборотах.
- Вы должны стоять на безопасном расстоянии от заготовки.
- Будьте осторожны при вводе диска в уже имеющийся разрез.
- Никогда не пилите выше высоты плеч.
- Будьте внимательны если заготовка несколько передвинулась или произошло что-либо другое, что заставило бы разрез соединиться и зажать диск.

## Втягивание

Втягивание происходит когда нижняя часть диска будет внезапно остановлена или когда произойдет зажимание в распиле. (Описание как можно этого избежать приведено в разделе "Основные правила" и "Зажимание/вращение", см. ниже.)

## Зажимание/вращение

Зажимание происходит, когда разрез сходится вместе. Станок в таком случае может резко очень сильным движением потянуть вниз.

## Как можно избежать зажимания

Опора под заготовкой должна стоять так, чтобы разрез оставался открытым во время резки и когда резка будет завершена.

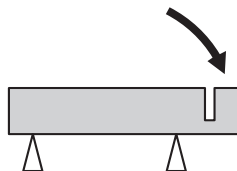

# СБОРКА

## Сборка



**ПРЕДУПРЕЖДЕНИЕ!** Всегда вытягивайте штекер контакта из его разъема перед чисткой, обслуживанием или монтажом.

## Монтаж режущего диска

Режущие диски Husqvarna соответствуют требованиям имеющихся торцовочных станков. Режущие диски изготавливаются с различным диаметром отверстия в центре; 20 мм (0.787"), 22,2 мм (7/8") и 25,4 мм (1"). Чтобы привести в соответствие станок с отверстием в центре диска, используются втулки, которые подходят на ось станка. Пользуйтесь втулкой правильного диаметра! Маркировка режущих дисков показывает диаметр центрального отверстия.

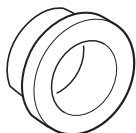

Диск накладывается на втулку (С) между внутренней фланцевой шайбой (А) и фланцевой шайбой (В). Фланцевая шайба поворачивается вокруг так, чтобы она подошла на ось.

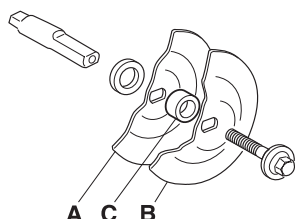
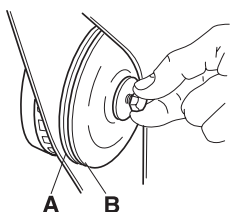

Винт, которым закреплен режущий диск должен быть затянут с усилием в 15-25 Нм.

Режущий диск/ось может быть замкнута когда Вы будете удерживать замыкающую кнопку сзади на машине в нажатом положении. Кнопка с пружиной и она возвращается, когда Вы ее отпускаете.

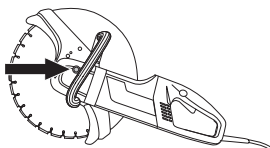

Когда алмазный диск будет смонтирован на торцовочной машине, следите за тем, чтобы алмазный диск вращался в направлении, указанном стрелкой.

С задней стороны машины есть стрелка, показывающая направление вращения на оси крепления диска.

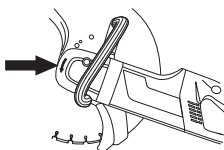

При замене режущего диска на новый, проверяйте фланцевые шайбы и ведущую ось. Выполняйте указания в разделе Проверка ведущей оси и фланцевых шайб.

## Проверка ведущей оси и фланцевых шайб



Проверяйте, чтобы резьба ведущей оси не была повреждена.

Проверяйте, чтобы контактные поверхности режущего диска и фланцевых шайб были без повреждений, правильного размера и чистые, а также, чтобы они правильно ходили на ведущей оси.

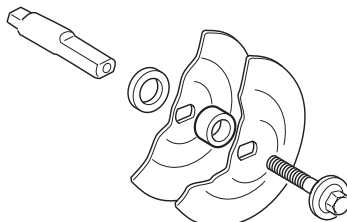

Не пользуйтесь фланцевыми шайбами с перекосом, со сбитыми краями, со следами ударов или грязными. Не пользуйтесь фланцевыми шайбами разных размеров.

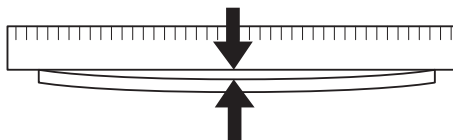

## Щит режущего диска

На станке всегда должен быть смонтирован щит.

Щит режущего оборудования должен быть установлен таким образом, чтобы его задняя часть прилегала к заготовке. Отбрасываемые частицы и искры от перерезаемого будут тогда собираться щитом и отводиться в сторону от пользователя.

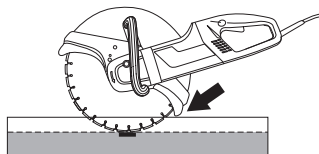

# ЗАПУСК И ОСТАНОВКА

## Запуск и остановка



**ПРЕДУПРЕЖДЕНИЕ!** Перед запуском проследите за следующим:

Машина должна подключаться к заземленной розетке.

Проверяйте, чтобы напряжение в сети совпадало с напряжением, указанным на табличке на машине.

Вы должны стоять устойчиво и режущий диск не должен ни к чему прикасаться.

Позаботьтесь, чтобы в рабочей зоне не находилось людей и животных.

### Перед запуском (K3000 Wet)

#### Подключение воды

Подсоедините водяной шланг к трубопроводу (A). Поток воды регулируется краном подачи воды (B).

#### Прерыватель тока при замыкании на землю

Убедитесь в том, что включен прерыватель тока при замыкании на землю. Светодиод показывает, что прерыватель тока при замыкании на землю работает, и что можно включать машину. Если светодиод не горит, нажмите кнопку RESET (зеленого цвета).



Проверьте прерыватель тока. См. Указания в разделе Проверка, уход и обслуживание защитных приспособлений машины.

## Запуск

- Ухватите переднюю ручку левой рукой.
- Ухватите правой рукой заднюю ручку.

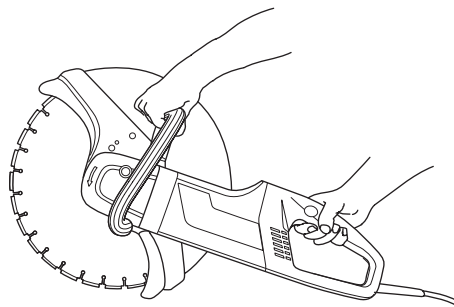

- Прижмите фиксатор выключателя большим пальцем правой руки и нажмите внутрь выключатель.

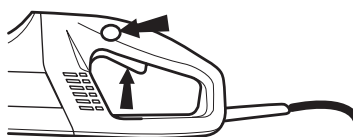

- Дайте машине поработать без нагрузки и безопасно как минимум 30 секунд.

## Остановка



**ПРЕДУПРЕЖДЕНИЕ!** Режущий диск продолжает вращаться некоторое время после выключения двигателя.

для остановки двигателя, отпустите выключатель.





## Техническое обслуживание



**ПРЕДУПРЕЖДЕНИЕ!** Проверка и/или обслуживание должны выполняться при выключенном двигателе, штекер контакта при этом должен быть вынут из разъема.

## Система охлаждения

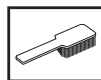

Машина оснащена мощным вентилятором для охлаждения двигателя. Охлаждающий воздух всасывается через решетку около задней ручки машины, проходит мимо статора и ротора и выходит через переднюю часть корпуса двигателя.

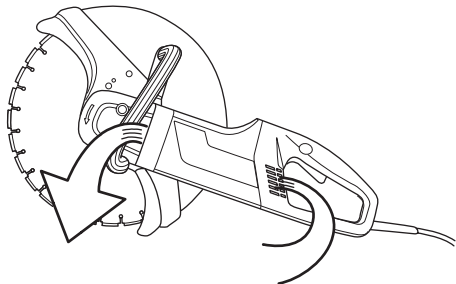

Чтобы машина всегда получала надлежащее охлаждение, сопла подачи холодного воздуха должны содержаться в чистоте и не должны быть ничем закрыты. Регулярно продувайте машину сжатым воздухом.

## Электрическое питание



**ПРЕДУПРЕЖДЕНИЕ!** Никогда не используйте поврежденные кабели. Они могут причинить серьезные, даже смертельные ранения.

Проверяйте, чтобы кабель и кабель удлинитель были целы и в хорошем состоянии. Не пользуйтесь машиной с поврежденным шнуром, а сдайте ее в авторизованную мастерскую на ремонт.

## Замена угольных щеток

Проверяйте угольные щетки не менее 1 раза в месяц. Если угольные щетки изношены, с трещинами или деформированы другим путем, то их следует заменить на новые.

При замене угольных щеток, производите замену всех угольных щеток.

- Снимите оба контрольных люка, открутив для этого оба винта.

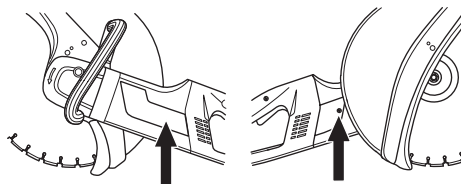

- Открутите кабель, которым закреплена угольная щетка, затем поднимите пружину, чтобы потом достать угольную щетку из держателя щетки.

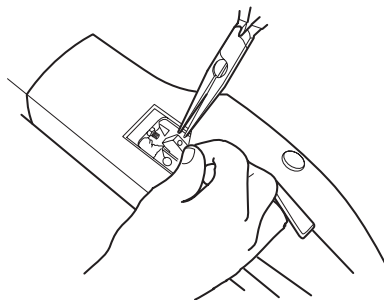

- Очистите держатели щеток сухой кисточкой.
- Осторожно сдуйте пыль.
- Смонтируйте новые угольные щетки и одновременно проверьте, чтобы они легко скользили в держателях щеток.
- Опустите пружины и привинтите кабель.
- Новые угольные щетки должны поработать примерно 40 минут на холостых оборотах.

## Угловая зубчатая передача

Производите замену густой смазки в коробке передач с интервалом в 4 месяца. Пользуйтесь густой смазкой высокого качества для шестерной передачи.

Обратите внимание на то, что передача не должна заполняться смазкой полностью. Солидол расширяется при нагревании в результате работы двигателя. Если коробка передач будет полностью заполнена солидолом, появится риск повреждения прокладок и утечки смазки.

В коробку передач вмещается 90 г густой смазки.

# ТЕХНИЧЕСКОЕ ОБСЛУЖИВАНИЕ

## Замена густой смазки

для замены густой смазки в коробке передач необходимо демонтировать следующие детали:

- 1 Фланцевые вставки, которыми крепится режущий диск

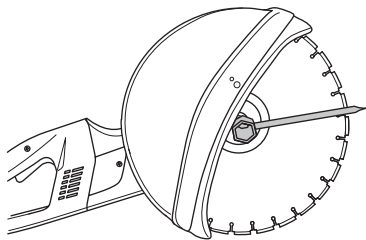

- 2 Кольцевой уплотнитель
- 3 Опорный фланец защиты от разрыва

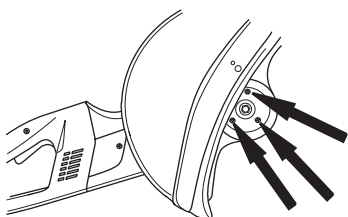

- 4 Щит режущего диска
- 5 Поднимите затем щит вместе с узлом вед&+U4af;щего колеса из корп&+U4af;са передачи.

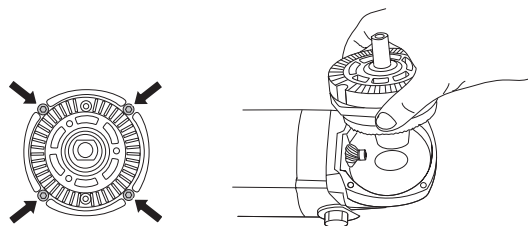

- 6 Протрите густую смазку и заполните новой смазкой высокого качества для шестерных передач. В коробку передач вмещается 90 г густой смазки.

**ВНИМАНИЕ!** Будьте осторожны при демонтаже, чтобы не повредить прокладок. Они используются для уплотнения и выполняют роль дистанционных вставок для уплотнения настройки передач.

## Проверка ведущей оси и фланцевых шайб

Проверяйте, чтобы резьба ведущей оси не была повреждена. Проверяйте, чтобы контактные поверхности режущего диска и фланцевых шайб были без повреждений, правильного размера и чистые, а также, чтобы они правильно ходили на ведущей оси.

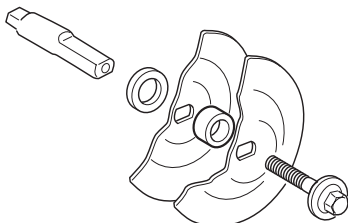

Не пользуйтесь фланцевыми шайбами с перекосом, со сбитыми краями, со следами ударов или грязными. Не пользуйтесь фланцевыми шайбами разных размеров.

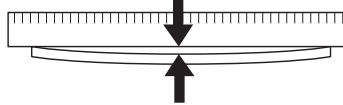

## Проверка подключения воды с ограничителем расхода

Регулярно проверяйте и прочищайте фильтр в соединении и заменяйте его при необходимости.

- 1 Открутите соединитель.
- 2 Извлеките фильтр (А) с помощью отвертки или подобного инструмента.
- 3 Прочистите или замените фильтр.
- 4 При обратном подключении убедитесь в правильном положении ограничителя расхода (В), вогнутая поверхность должна быть повернута к сцепному присоединению.

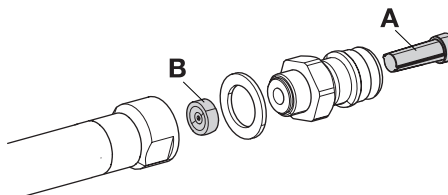

## Ежедневное обслуживание

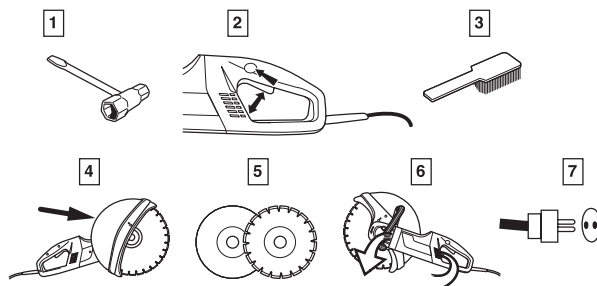

- 1 Проверьте затяжку гаек и болтов и подтяните в случае необходимости.
- 2 Проверяйте, чтобы выключатель функционировал с точки зрения безопасности.
- 3 Очистите инструмент снаружи.
- 4 Проверка щита режущего диска
- 5 Проверка состояния режущего диска.
- 6 Проверьте и очистите сопла подачи охлаждающего воздуха.
- 7 Проверяйте, чтобы кабель и кабель удлинитель были целы и в хорошем состоянии.

# ТЕХНИЧЕСКИЕ ХАРАКТЕРИСТИКИ

Технические характеристики	K3000	K3000 Wet
<b>Двигатель</b>		
Класс защиты	I	I
Прерыватель тока при замыкании на землю	Нет	Да
<b>Номинальное напряжение, В</b>		
Europe	230	230
Great Britain	110	110
USA / Canada / Japan	100-120	100-120
Австралия	230	230
<b>Номинальная мощность, Вт</b>		
Europe	2700/12 A	2700/12 A
Great Britain	2200/20 A	2200/20 A
USA / Canada / Japan	15 A, 50-60 Hz	15 A, 50-60 Hz
Австралия	2300/10 A	2300/10 A
<b>Вес</b>		
Торцовочная машина без режущего диска, кг	8,8	8,9
<b>Уровни шума</b>		
Уровень шумового давления на уровне уха пользователя, при максимальном кол-ве оборотов, измеренном согласно EN ISO 11201, дБ (A)		
	95	95
Уровень шума при максимальном кол-ве оборотов, измеренном согласно EN ISO 3744, дБ (A)		
	108	108
<b>Уровни вибрации</b>		
(См. прим.1)		
На передней ручке, м/сек <sup>2</sup>	1,7	1,7
На задней ручке, м/сек <sup>2</sup>	3,8	3,8
<b>Водяное охлаждение</b>		
Водяное охлаждение лезвия	Нет	Да
Соединительный ниппель	Тип "Gardena"	Тип "Gardena"
Максимальное давление воды, бар	-	8

Прим. 1: Вибрации на ручке измерена согласно ISO 8662-4

## Торцовочное оборудование

Режущий диск, мм/дюйм	Макс. периферийная скорость, м/сек
300/12	80
350/14	100

Макс. скорость лобзика, об./мин.

4500



---

# ТЕХНИЧЕСКИЕ ХАРАКТЕРИСТИКИ

---

## Гарантия ЕС о соответствии

(Только для Европы)

Husqvarna Construction Products, SE-433 81 Gьteborg, Швеция, тел.: +46-31-949000, настоящим заверяет, что торцовочная машина Husqvarna K3000, K3000 Wet Начиная с 2008 года выпуска с серийным номером и выше (год выпуска и следующий за ним серийный номер указаны прямым текстом на табличке с обозначением типа) соответствуют предписаниям ДИРЕКТИВЫ СОВЕТА:

- от 22 июня 1998 года о машинах" 98/37/EG, приложение IIА.
- от 15 декабря 2004 года об электромагнитной совместимости" 2004/108/ЕЕС.
- от 12 декабря 2006 г., «О электрическом оборудовании» 2006/95/ЕС.

Были использованы следующие стандарты: EN ISO 12100-2, EN 60745-1, EN 60745-2-3, EN 55014-1, EN 55014-2, EN 61000-3-2, EN 61000-3-3.

Поставленная торцовочная машина соответствует экземпляру, прошедшему проверку на типовое соответствие требованиям ЕС.

г. Гетеборг, 05 мая, 2008 г.



Уве донердал, директор Отдела разработки

1151199-56



2008-06-12