

CAIMAN

Газонокосилка
аккумуляторная

NERO 52CTI

NERO 47CPI

NERO 47CTI

NERO 50CTMI



Инструкция по эксплуатации

EAC



Перед тем как приступить к эксплуатации данного изделия, внимательно прочитайте настоящее руководство.

Введение

Уважаемый пользователь!

Благодарим за выбор аккумуляторной газонокосилки Caiman. Данный продукт был разработан и изготовлен в соответствии с высочайшими требованиями к качеству, долговечности срока службы и производительности. Газонокосилка работает бесшумно и не наносит вреда окружающей среде, обладает более высокой мощностью в сравнении с обычной газонокосилкой, благодаря питанию от литий-полимерного аккумулятора на 120 В, и декой шириной 50 см.

Для правильного и эффективного использования оборудования необходимо внимательно ознакомиться с руководством пользователя.

Важно соблюдать все меры предосторожности. Несоблюдение рекомендаций может привести к травмам пользователя и повреждению оборудования.

Если у вас возникли дополнительные вопросы по эксплуатации оборудования, обратитесь к авторизованному дилеру, в службу поддержки садово-парковой техники Caiman или на официальный сайт www.caiman.ru.

Все официальные дилеры Caiman владеют актуальной информацией о новых моделях оборудования и имеют необходимые ресурсы для быстрой и эффективной поддержки клиентов на местах и в центрах сервисного обслуживания.

В данном руководстве содержатся инструкции по эксплуатации, техническому обслуживанию, настройке и безопасному использованию газонокосилки Caiman.

ВНИМАТЕЛЬНО ОЗНАКОМЬТЕСЬ С РУКОВОДСТВОМ ПОЛЬЗОВАТЕЛЯ ПЕРЕД НАЧАЛОМ ИСПОЛЬЗОВАНИЯ ОБОРУДОВАНИЯ.

Соблюдение инструкций по эксплуатации способствует безопасному и эффективному использованию оборудования и увеличению срока его службы.



ВАЖНО

Для обеспечения безопасной и эффективной работы оборудования необходимо, чтобы перед началом работы все операторы внимательно ознакомились с данным руководством пользователя.

Несоблюдение мер предосторожности может привести к травмам пользователя и повреждению оборудования.

Предупреждающие символы



Это предупреждающий символ. Он используется в данном руководстве для предупреждения о потенциальных опасностях. Каждый раз, когда вы видите этот символ, прочитайте и соблюдайте правила техники безопасности, следующие за ним.



ОПАСНО

Указывает на неизбежно опасную ситуацию, которая, если ее не предотвратить, приведет к смерти или серьезной травме.



ПРЕДУПРЕЖДЕНИЕ

Указывает на потенциально опасную ситуацию, которая, если ее не предотвратить, может привести к смерти или серьезной травме.



ВНИМАНИЕ

Указывает на потенциально опасную ситуацию, которая, если ее не предотвратить, может привести к травмам легкой или средней тяжести.



ВАЖНО

Обращает ваше внимание на специальную техническую информацию.

ПРИМЕЧАНИЕ

Дополнительная информация для повышения эффективности использования или предотвращения неправильной эксплуатации.



ПРЕДУПРЕЖДЕНИЕ

Оборудование работает под напряжением 120 В и создает в процессе работы электромагнитное поле. Это поле может влиять на работу активных и пассивных медицинских имплантатов. Чтобы снизить риск серьезной или смертельной травмы, мы рекомендуем людям с медицинскими имплантатами проконсультироваться со своим врачом и производителем медицинских имплантатов перед использованием данного устройства.

Перед отправкой с завода все детали проходят тщательную проверку качества. Однако вам также необходимо соблюдать рекомендации для безопасного использования и максимальной производительности оборудования.

В случае если вам понадобится сервисный ремонт, оригинальные запчасти Caiman или дополнительная информация об оборудовании, вы можете обратиться к официальному сервисному дилеру или в службу поддержки клиентов Caiman.

Необходимо сообщить модель и серийный номер вашего оборудования.

Табличка с серийным номером расположена на правой стороне корпуса.

МОДЕЛЬ: _____

СЕРИЙНЫЙ НОМЕР: _____

ДИЛЕР: _____

АДРЕС ДИЛЕРА: _____

ТЕЛЕФОН ДИЛЕРА: _____

ДАТА СОВЕРШЕНИЯ ПОКУПКИ: _____

Мы рекомендуем записать серийный номер и дату совершения покупки в руководство пользователя.

Инструкции в данном руководстве помогут вам правильно собрать и эксплуатировать оборудование. Тщательно соблюдайте правила техники безопасности, описанные в данном руководстве пользователя.



ВНИМАНИЕ

ЗАПРЕЩАЕТСЯ эксплуатация этого устройства до тех пор, пока вы не прочтаете и не поймете данное руководство пользователя.

ПРОЧИТАЙТЕ ВСЕ разделы в данном руководстве перед тем, как приступить к ремонту, обслуживанию или эксплуатации устройства!



ВАЖНО

Прочитайте и соблюдайте все предупреждения и инструкции по технике безопасности!

Внимательно ознакомьтесь с данным руководством пользователя перед началом использования оборудования. Будьте осторожны и соблюдайте все меры безопасности. Несоблюдение мер безопасности может привести к серьезным травмам и даже смерти.

Для обеспечения максимальной производительности оборудования и увеличения срока службы используйте только оригинальные запчасти с логотипом Caiman.

Для заказа запасных частей обратитесь на сайт: www.caiman.ru

Ответственность пользователя

Для того чтобы воспользоваться правом на гарантию, необходимо предоставить доказательства соблюдения правил хранения и использования оборудования, в том числе рекомендаций по техническому обслуживанию, указанных в данном руководстве пользователя. Гарантия не распространяется на:

- a. Внесение изменений и модификацию оборудования, предпродажное обслуживание.
- b. Профилактическое обслуживание в соответствии с руководством пользователя.

В случае обнаружения неисправностей необходимо немедленно прекратить использование оборудования и обратиться за помощью к официальному дилеру Caiman.

Для получения дополнительной информации, руководства пользователя и обучающих материалов посетите сайт <http://www.caiman.ru>

Описание комплекта поставки

Наименование	Кол-во	Примечание
Газонокосилка	1	
Травосборник	1	
Аккумулятор (внутри)	1	
Зарядное устройство	1	
Руководство пользователя	1	

Оглавление

Ознакомьтесь с руководством пользователя перед началом эксплуатации оборудования.

Следите за тем, чтобы в рабочей зоне не было посторонних предметов!

Введение.....	3
Меры безопасности при эксплуатации электрического оборудования.....	6
Условные обозначения.....	8
Правила техники безопасности.....	9
Устройство.....	13
Технические характеристики.....	14
Сборка.....	16
Эксплуатация.....	18
Ответственность пользователя.....	23
Обслуживание и регулировка.....	27
Хранение.....	28
Устранение неисправностей.....	29
Гарантийные обязательства.....	31

Меры безопасности при эксплуатации электрического оборудования



ВНИМАНИЕ

Ознакомьтесь с мерами безопасности, инструкциями, иллюстрациями и спецификациями, прилагаемыми к поставляемому оборудованию. Несоблюдение этих указаний может привести к поражению электрическим током, возгоранию и/или серьезным травмам.

Храните инструкции в безопасном и доступном месте. Термин «электроинструмент» применяется по отношению к сетевому (проводному) оборудованию или оборудованию с питанием от аккумуляторной батареи.

Безопасность рабочего места

- a) Рабочее место должно содержаться в чистоте и быть хорошо освещенным. Наличие посторонних предметов и загрязнений, а также недостаточное освещение может стать причиной несчастных случаев.
- b) Не используйте оборудование рядом с легковоспламеняющимися жидкостями, газами и пылью. В процессе работы электрооборудования могут возникать искры, которые могут стать причиной возгорания.
- c) Следите за тем, чтобы рядом с работающим оборудованием не было детей и посторонних лиц. Несоблюдение этого указания может стать причиной угрозы жизни и здоровью.

Электробезопасность

- a) Штепсели электроинструмента должны соответствовать розеткам. Запрещено модифицировать штепсель электрооборудования. Вид штепселя должен соответствовать виду розетки. Использование соответствующих штепселей и розеток снизит риск поражения электрическим током.
- b) Избегайте контакта с заземленными поверхностями, такими как трубы, радиаторы, плиты и холодильники. Существует повышенный риск поражения электрическим током.
- c) Не подвергайте зарядное устройство воздействию влаги. При попадании воды в зарядное устройство возрастает риск поражения электрическим током.
- d) Если использование зарядного устройства во влажном помещении неизбежно, используйте источник питания, оснащенный устройством защитного отключения (УЗО). Использование УЗО снижает риск поражения электрическим током.

Личная безопасность

- a) Будьте внимательны, следите за своими действиями и руководствуйтесь здравым смыслом при работе с электроинструментом. Не пользуйтесь электроинструментом, если вы устали, находитесь под воздействием наркотиков, алкоголя или лекарств. Рассеянное внимание может привести к серьезным травмам.
- b) Используйте средства индивидуальной защиты. Всегда надевайте защитные очки. Защитное снаряжение, такое как респиратор, нескользящая защитная обувь, каска или средства защиты органов слуха, используемые в соответствующих условиях, снижают риск возникновения травм.
- c) Не допускайте непреднамеренного запуска оборудования. Прежде чем подключать оборудование к источнику питания или аккумуляторной батарее, убедитесь, что переключатель находится в выключенном положении. Транспортировка оборудования под напряжением или с включенным переключателем может стать причиной возникновения несчастного случая.
- d) Удалите регулировочный ключ или гаечный ключ перед началом эксплуатации электроинструмента. Гаечный ключ или ключ, оставленный на вращающейся части электроинструмента, может стать причиной возникновения травмы.
- e) Избегайте перегрузки оборудования. Следите за тем, чтобы оборудование находилось в равновесии. Это позволит лучше контролировать оборудование в процессе работы и избежать риска возникновения чрезвычайных ситуаций.
- f) Используйте соответствующую форму одежды при эксплуатации оборудования. Не носите свободную одежду, украшения и распущенные волосы. В противном случае свободная одежда или волосы могут быть затянуты в оборудование, что может привести к серьезным травмам.
- g) Если имеются устройства для улавливания и сбора пыли, убедитесь, что они подключены и используются надлежащим образом. Использование таких устройств может снизить риск возникновения чрезвычайных ситуаций, связанных с пылью.
- h) Даже если вы хорошо знакомы с устройством и принципом работы оборудования, не забывайте о соблюдении мер безопасности. Неосторожное обращение с оборудованием может привести к серьезным травмам и даже смерти.

САИМАН

Условные обозначения



Предупреждение об опасности.



Ознакомьтесь с руководством пользователя.



Опасность поражения электрическим током. Следите за тем, чтобы шнур питания не попадал под нож.



Дождитесь полной остановки всех компонентов оборудования, прежде чем прикасаться к ним.



Избегайте попадания влаги.

Не используйте во время дождя, не оставляйте под открытым небом во время осадков.



Не использовать на крутых склонах.

При использовании на склонах необходимо двигаться поперек склона, а не вдоль него.



Не поднимайте и не переносите газонокосилку при включенном двигателе. Будьте осторожны при перемещении косилки задним ходом или при движении на себя.



Не очищайте нижнюю часть косилки с помощью садового шланга.



Следите за тем, чтобы в газонокосилку не попадали посторонние предметы.



Следите за тем, чтобы в рабочей зоне не было посторонних лиц.



Держитесь на безопасном расстоянии от режущих частей.



Перед обслуживанием выключите и остановите машину.



Используйте средства защиты глаз и ушей.



Держитесь на безопасном расстоянии.

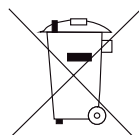

Запрещено утилизировать электронные компоненты вместе с бытовыми отходами. Необходимо проводить утилизацию с соблюдением предписанных правил. Обратитесь к продавцу за контактами учреждения, которое занимается переработкой и утилизацией отходов.



Интерфейс зарядки.



Гарантированное значение: Lw(A)=96dB(A)

Правила техники безопасности

1. Общие указания



ПРЕДУПРЕЖДЕНИЕ

Оборудование не предназначено для использования людьми (включая детей) с ограниченными физическими, сенсорными или умственными способностями или недостатком опыта и знаний.

- Перед началом эксплуатации оборудования необходимо внимательно ознакомиться с инструкциями и в точности применять их на практике.



ПРЕДУПРЕЖДЕНИЕ

Держитесь на безопасном расстоянии от вращающихся частей оборудования и от выпускного отверстия.

- Оборудование может быть использовано только лицами, которые ознакомились с руководством пользователя. Местные правила могут ограничивать возраст оператора.
- Во избежание травм убедитесь, что в непосредственной близости от места кошения нет людей. Остановите машину, если в зоне работы находятся посторонние лица, особенно дети или домашние животные.
- Помните, что оператор несет ответственность за несчастные случаи, связанные с работой на газонокосилке, за повреждение имущества, а также за причинение травм себе и третьим лицам.
- При проведении регулировки, очистке отверстия или засорении косилки необходимо остановить оборудование. Следите за тем, чтобы шнур питания не попадал под нож.



ВНИМАНИЕ

Не управляйте косилкой босиком или в открытых сандалиях. Необходимо надевать специальные закрытые ботинки.

- При эксплуатации оборудования необходимо надевать закрытую обувь и длинные брюки. Не работайте в открытых сандалиях или босиком.
- Тщательно осмотрите рабочую зону и удалите посторонние предметы в виде камней, игрушек, проволоки, палок и любых других предметов, которые могут попасть в косилку.
- Избегайте движения задним ходом, за исключением случаев крайней необходимости. Всегда смотрите вниз и назад перед тем, как начать движение задним ходом и во время него.
- Перед эксплуатацией газонокосилки убедитесь, что все защитные кожухи, травосборник и другие защитные узлы установлены правильно. Никогда не используйте газонокосилку без предохранительных устройств, например, дефлекторов и/или травосборника.
- Соблюдайте инструкции производителя для правильной эксплуатации и установки комплектующих частей: можно использовать только рекомендованные производителем комплектующие и запчасти.
- Перед пересечением гравийного покрытия, пешеходных дорожек или дорог убедитесь, что режущие части косилки не вращаются.
- Перед снятием травосборника остановите устройство и обесточьте его.
- Эксплуатация возможна только при дневном свете или хорошем искусственном освещении.
- Запрещено использовать оборудование в состоянии алкогольного или наркотического опьянения.
- Не используйте косилку на мокрой траве. При движении вперед нельзя бежать; двигайтесь с обычной скоростью, держите равновесие.
- Перед включением двигателя отключите весь тяговый и самоходный механизм или муфту привода.

- Если косилка начала сильно вибрировать, остановите двигатель и немедленно выясните причину. Вибрация является признаком неисправности.
- Держите руки и ноги на безопасном расстоянии от ножа косилки.
- Поврежденные или изношенные детали следует заменить в сервисном центре.
- Перед использованием машины осмотрите ее визуально – нож, крепежные болты и дека не должны быть изношены или повреждены. Необходимо заменить изношенные или поврежденные детали.



ПРЕДУПРЕЖДЕНИЕ

Оборудование создает в процессе работы электромагнитное поле. Это поле может влиять на работу активных и пассивных медицинских имплантатов. Чтобы снизить риск серьезной или смертельной травмы, мы рекомендуем людям с медицинскими имплантатами проконсультироваться со своим врачом и производителем медицинских имплантатов перед использованием данного устройства.



Не использовать во время грозы.

Следите за тем, чтобы дети не играли с оборудованием.

Не трогайте ножи газонокосилки.

2. Эксплуатация на склонах

Движение на склонах может быть опасным:

- При движении на склонах возрастает риск скольжения и падения, что может привести к несчастным случаям и серьезным травмам. При движении на склонах соблюдайте предельную осторожность.

Правила эксплуатации на склонах:

- Двигайтесь поперек склона, а не вдоль него. Соблюдайте осторожность при смене направления движения на склонах.
- Уберите все посторонние предметы, такие как камни, ветви деревьев и т. д.
- Следите за тем, чтобы косилка не попадала в ямы и выбоины.
- Двигайтесь медленно и осторожно.
- Следите за тем, чтобы предохранительные устройства исправно работали.



ОПАСНО

Работа на мокрой траве или крутых склонах может привести к потере управления. При попадании в ямы, выбоины или воду косилка может перевернуться, что может привести к серьезным травмам и смерти.

ЗАПРЕЩЕНО:

- Работать возле обрывов, канав и насыпей. Оператор может потерять опору или равновесие.
- Работать на слишком крутых склонах.
- Косить влажную траву. Возрастает риск скольжения и потери опоры.
- Трогаться с места или останавливаться на склоне. Косилка может потерять управление или перевернуться.
- Работать на неисследованном участке. Предварительно осмотрите рабочую зону на предмет посторонних предметов. Также следите за тем, чтобы на участке не было ям, канав и выбоин. В противном случае косилка может перевернуться.

3. Дети

- Следите за тем, чтобы в рабочей зоне не было детей. В противном случае дети могут оказаться в непосредственной близости от косилки, что может привести к несчастным случаям.
- Маленькие дети не должны играть в местах, где работает косилка.
- Дети должны находиться под присмотром взрослого. В случае если дети случайно зашли в рабочую зону, немедленно остановите машину.
- Не позволяйте детям работать с косилкой, пока они не достигнут достаточного возраста и уровня зрелости. В любом случае необходимо предварительно познакомить их с техникой безопасности.
- Будьте особенно осторожны при приближении к слепым зонам, углам, кустарникам, деревьям или другим объектам, которые могут помешать обзору.

4. Инструкции по эксплуатации

- Не включайте двигатель, когда стоите перед открытым дефлектором выброса.
- Держитесь на безопасном расстоянии от ножа и дефлектора выброса.
- Нельзя бегать во время работы с косилкой.
- При движении по склонам следите за равновесием.
- Не проводите регулировку и ремонтные работы при включенном двигателе. Обесточьте оборудование, вынув штепсель из розетки или аккумуляторную батарею.
- Следите за тем, чтобы все винты, гайки и крепежные болты были затянуты надлежащим образом.
- Не вмешивайтесь в работу предохранительных устройств. Следите за тем, чтобы они были в исправном состоянии.
- Следите за тем, чтобы в косилке не скапливалось слишком много травы и отходов. Регулярно очищайте травосборник.
- В случае если косилка ударилась о твердый предмет, немедленно остановите работу и осмотрите косилку на предмет повреждений. В случае необходимости отремонтируйте оборудование.
- Не регулируйте высоту деки при включенном двигателе.
- Компоненты травосборника подвержены износу и повреждению, в результате которого может ухудшиться производительность косилки. Необходимо регулярно проверять состояние компонентов и при необходимости заменять их.
- Косилка имеет острые ножи, которые могут нанести серьезную травму. При обращении с ними необходимо надевать защитные перчатки и соблюдать все меры предосторожности.
- При транспортировке косилки или при движении по поверхности, отличной от травы, отключайте машину.
- Не наклоняйте косилку при включенном двигателе, за исключением ситуации, когда косилку необходимо наклонить для запуска. В данном случае необходимо поднимать дальнюю часть от оператора. Держите косилку крепко обеими руками.
- Не ремонтируйте косилку при включенном двигателе.
- Держитесь на безопасном расстоянии от ножа косилки. Несоблюдение мер безопасности может привести к серьезным травмам или даже смерти.
- Следите за тем, чтобы ваши руки и ноги не находились под косилкой при включенном двигателе.
- Выключайте косилку и извлекайте аккумулятор:
 - каждый раз, когда вы оставляете косилку без внимания;
 - перед осмотром, очисткой и проведением технических работ;
 - в случае удара косилки о посторонний предмет. Осмотрите косилку на предмет повреждений и в случае необходимости отремонтируйте поврежденные части;
 - в случае возникновения сильной вибрации (проверьте косилку на наличие неисправностей).

САИМАН

- Регулярно проверяйте компоненты травосборника на предмет износа и повреждения.
- Отсоедините зарядное устройство после полной зарядки аккумуляторов.
- Свободная одежда и украшения могут быть затянуты в косилку. Не работайте в открытых сандалиях или босиком. Носите рабочую обувь с плоской подошвой и плотно прилегающую к телу одежду.
- Косилка не предназначена для работы на дорогах. Следите за движением транспорта при перемещении косилки через дорогу.
- Не используйте оборудование в состоянии алкогольного или наркотического опьянения.
- Работайте только при дневном свете. Не используйте косилку в качестве транспортного средства. Перед выключением снизьте скорость до минимума.
- Косилка предназначена для стрижки обычной травы высотой не более 15 см. Старайтесь не косить слишком высокую, сухую или влажную траву.

В случае возникновения ситуаций, не описанных в данном руководстве, свяжитесь с официальным сервисным центром для получения дополнительной информации.

5. Способ использования

Аккумуляторная газонокосилка предназначена для личного использования в саду. Косилку можно использовать только для ухода за газонами. Любое использование не по назначению, не указанное в данном руководстве пользователя, запрещено.

6. Ответственность пользователя

- Прочтите и соблюдайте правила техники безопасности, содержащиеся в данном руководстве. Это руководство содержит инструкции по правильной сборке и безопасному использованию косилки.
- Соблюдайте график технического обслуживания, указанный в данном руководстве.
- Следуйте инструкциям в разделах «Ответственность пользователя» и «Хранение» данного руководства пользователя.
- Помните, что оператор несет ответственность за возникновение несчастных случаев с посторонними людьми и повреждение имущества.
- В полностью собранном виде вес косилки составляет 32–40 кг. При извлечении косилки из упаковки обратитесь за помощью.
- Будьте осторожны при транспортировке косилки, так как у нее острые ножи.



ВНИМАНИЕ

Необходимо строго соблюдать вышеуказанные инструкции по эксплуатации и технике безопасности. Производитель не несет ответственности за любой ущерб, возникший в результате несоблюдения инструкций, неправильного использования или внесения изменений в устройство косилки.



Остаточные риски

Даже при использовании электроинструмента в соответствии с правилами невозможно устранить все остаточные факторы риска. При эксплуатации косилки могут возникнуть следующие риски:

1. Повреждение легких из-за недостаточной защиты органов дыхания.
2. Повреждение слуха из-за недостаточной защиты органов слуха.
3. Нанесения вреда здоровью из-за вибрации в случае долгого использования косилки или ненадлежащего использования.

Устройство

Комплектация поставки

Осторожно извлеките косилку из упаковки и проверьте наличие следующих комплектующих:

- Газонокосилка в собранном виде с 1 нижней рукояткой
- 1 верхняя рукоятка
- 1 травосборник
- 1 аккумуляторная батарея (внутри)
- 1 зарядное устройство
- Руководство по эксплуатации

В случае отсутствия комплектующих или наличия дефектов, свяжитесь с дилером.

Органы управления



Рис. 1

Не все комплектующие, указанные на этом рисунке, входят в стандартную поставку.

Технические характеристики

Наименование	Газонокосилка аккумуляторная	Газонокосилка аккумуляторная	
Модель	NERO 52CTI	NERO 47CPI	NERO 47CTI
Тип	Несамостоятельная	Несамостоятельная / Самостоятельная	
Емкость аккумулятора	DC 120В 4 ампер-часов	DC 120В 4 ампер-часов	
Скорость (прибл)	При движении вперед макс. 3,2 км/ч	При движении вперед макс. 3,2 км/ч	
Косилка			
Материал	Сталь	Сталь	
Скорость вращения ножей	2800 мин ⁻¹	2800 мин ⁻¹	
Материал вала	Сталь	Сталь	
Привод	Электродвигатель DC 120В 800 Вт	Электродвигатель DC 120В 800 Вт	
Тип соединения вал-нож	Болтовое соединение через адаптер	Болтовое соединение через адаптер	
Механизм подъема деки	Ручной	Ручной	
Рабочая ширина	49,2 см	45 см	
Высота среза (1/2/3/4/5/6/7/8)	1-21 / 2-25,4 / 3-30,7 / 4-37,4 / 5-44,3 / 6-52,2 / 7-60,5 / 8-70 мм	1-22 / 2-27 / 3-31,7 / 4-38,5 / 5-46 / 6-54 / 7-62,8 / 8-71,3 мм	1-24,5 / 2-27 / 3-31,7 / 4-38,5 / 5-46 / 6-54 / 7-62,8 / 8-71,3 мм
Объем травосборника	60 л	50 л	
Колеса			
Переднее / Заднее	8" / 9"	7" / 8"	7" / 9"
Характеристики			
Сертификаты на соответствие требованиям по технической безопасности	2006/42/EC, 2014/30/EU, 2000/14/EC, EN60335-1: 2012+A11: 2014+A13:2017+A1: 2019+A14: 2019+A2: 2019, EN60335-2-77:2010, EN 62233:2008, 1 EN 60335-1: 2012+A11+A13+A1+A14+A2 Annex R; EN55014-1: 2017; EN55014-2:2015.	2006/42/EC, 2014/30/EU, 2000/14/EC, EN60335-1: 2012+A11:2014+A13:2017+A1: 2019+A14:2019+A2: 2019, EN60335-2-77:2010, EN 62233:2008, EN 60335-1 : 2012+A11+A13+A1+A14+A2 Annex R; EN55014-1:2017; EN55014-2:2015.	
Габариты			
Вес (с аккумулятором)	39,7 кг	32 кг	36,5 кг
Длина	1457 мм	1457 мм	
Ширина	686 мм	686 мм	
Высота	1162 мм	1162 мм	
Дополнительно			
Зарядное устройство	108В/ 4А Сертифицированное зарядное устройство	108В/ 4А Сертифицированное зарядное устройство	
Травосборник	Прилагается	Прилагается	
Дефлектор	Прилагается	Прилагается	
Уровень звукового давления	76,2дБ(А), Кра=3дБ(А)	76,2дБ(А), Кра=3дБ(А)	
Измеряемый уровень зв. мощности	89,69дБ(А), Kwa= 3дБ(А)	89,69дБ(А), Kwa= 3дБ(А)	
Гарантированный уровень зв. мощности	92дБ(А)	92дБ(А)	
Вибрация рук	Левая: 1,80 м/с ² / правая: 1,49 м/с ² , (K=1,5 м/с ²)	Левая: 1,80 м/с ² / правая: 1,49 м/с ² , (K=1,5 м/с ²)	

САИМАН

Наименование	Газонокосилка аккумуляторная
Модель	NERO 50CTMI
Тип	Несамостоятельная
Емкость аккумулятора	DC 120В 4 ампер-часов
Скорость (прибл)	При движении вперед макс. 3,2 км/ч
Косилка	
Материал	Сталь
Скорость вращения ножей	2800 мин ⁻¹
Материал вала	Сталь
Привод	Электродвигатель DC 120В 800 Вт
Тип соединения вал-нож	Болтовое соединение через адаптер
Механизм подъема деки	Ручной
Рабочая ширина	46 см
Высота среза (1/2/3/4/5/6/7/8)	1–18 / 2–24,7 / 3–31,4 / 4–38,7 / 5–47 / 6–55,5 / 7–64,6 мм
Объем травосборника	
Колеса	
Переднее / Заднее	8" / 8"
Характеристики	
Сертификаты на соответствие требованиям по технической безопасности	2006/42/EC, 2014/30/EU, 2000/14/EC, EN60335-1: 2012+A11:2014+A13:2017+A1: 2019+A14:2019+A2: 2019, EN60335-2-77:2010, EN 62233:2008, EN 60335-1 : 2012+A11+A13+A1+A14+A2 Annex R; EN55014-1:2017; EN55014-2:2015.
Габариты	
Вес (с аккумулятором)	39 кг
Длина	1457 мм
Ширина	686 мм
Высота	1162 мм
Дополнительно	
Зарядное устройство	108В/ 4А Сертифицированное зарядное устройство
Травосборник	Прилагается
Дефлектор	Прилагается
Уровень звукового давления	76,2дБ(А), Кра=3дБ(А)
Измеряемый уровень зв. мощности	89,69дБ(А), Kwa= 3дБ(А)
Гарантированный уровень зв. мощности	92дБ(А)
Вибрация рук	Левая: 1,80 м/с ² / правая: 1,49 м/с ² , (K=1,5 м/с ²)

Сборка



ВНИМАНИЕ

Прежде чем приступить к сборке газонокосилки, внимательно прочитайте данное руководство.

Газонокосилка собрана на заводе, за исключением некоторых комплектующих, которые поставляются в разобранном виде. Все детали, необходимые для сборки газонокосилки (гайки, шайбы, болты и т. д.), помещены в отдельный пакет. Для обеспечения безопасной и эффективной работы оборудования, следите за тем, чтобы все детали были надежно затянуты.

1. Распаковка газонокосилки

- Аккуратно откройте коробку.
- Удалите все упаковочные материалы.
- Извлеките газонокосилку из коробки.
- Тщательно проверьте упаковку на наличие оставшихся деталей.

2. Монтаж газонокосилки



ВАЖНО

Аккуратно раскладывайте рукоятку, чтобы не повредить тросы управления.

Сборка рукоятки

- Поднимите рукоятку на желаемую высоту и воспользуйтесь двумя фиксирующими рычагами с обеих сторон, чтобы зафиксировать ее положение (см. раздел «Обслуживание и регулировка»).
- Снимите защитные и упаковочные материалы.
- Убедитесь, что тросы не были зажаты во время складывания/раскладывания рукоятки.



Рис. 2



ВНИМАНИЕ

При монтаже и эксплуатации газонокосилки необходимо надевать защитные перчатки.

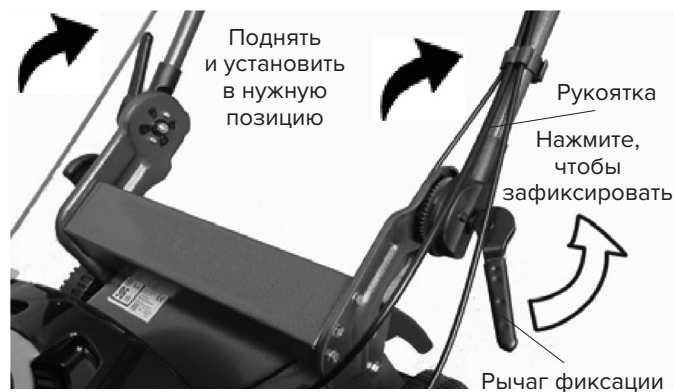
Зарядка аккумуляторной батареи

ПРИМЕЧАНИЕ: перед первым запуском необходимо зарядить батарею. Для полного заряда литий-полимерного аккумулятора на 120 В потребуется 80–90 минут.

Внимательно ознакомьтесь с соответствующими разделами данного руководства. Обратитесь к местному дилеру за необходимыми деталями при их отсутствии.

Извлечение аккумуляторной батареи

- Поднимите крышку (А), чтобы открыть отсек для аккумулятора.
- Нажмите кнопку (В) и извлеките аккумулятор (С).



Рис. 3

Подзарядка

- Вставьте аккумулятор в гнездо для зарядки вдоль боковых слотов (D).
- Подключите зарядку к источнику питания. Красный индикатор обозначает начало зарядки.

Температура окружающей среды при зарядке должна быть 0–40 °С



Рис. 4

Эксплуатация

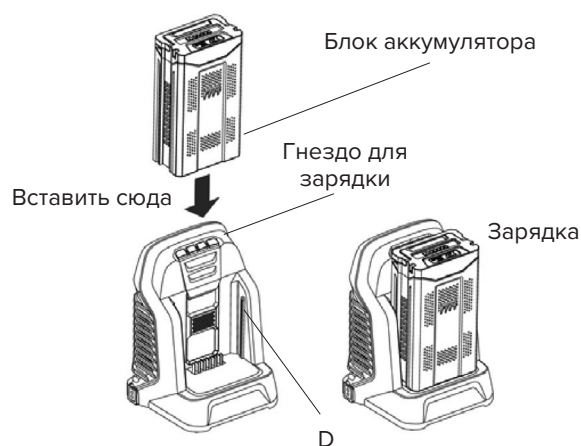

ВНИМАНИЕ

При эксплуатации газонокосилки есть риск попадания посторонних предметов в глаза, что может привести к серьезным травмам. Всегда надевайте защитные очки или защитную маску при работе с газонокосилкой, а также при выполнении любых регулировочных или ремонтных работ.

Правила использования

Управление двигателем

- Газонокосилка оборудована рычагом пуска. Зажмите его для запуска машины.
1. Нажмите красную кнопку на переключателе.
 2. Поднимите рычаг пуска и удерживайте его вместе с верхней рукояткой для запуска косилки.



Рис. 5

Управление системой привода (см. рис. 6)

- Чтобы начать движение, поднимите рычаг хода.
- Чтобы остановить движение, опустите рычаг.

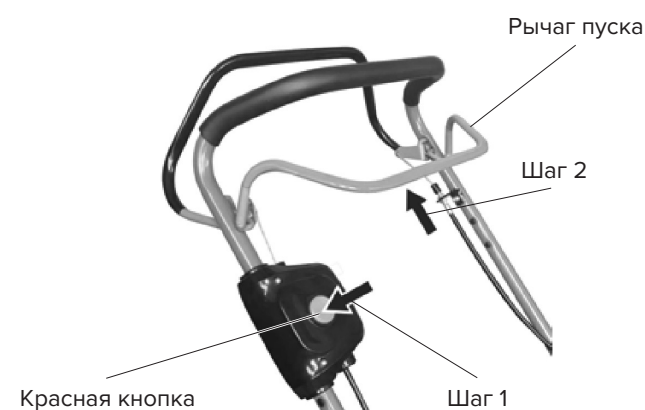

ВАЖНО



Рис. 6

Во время работы рычаг хода должен быть зажат.

Остановка

- Отпустите рычаг пуска.
- Косилка оснащена функцией автоматической остановки ножа. Это предохранительное устройство позволяет быстро остановить движение ножа.

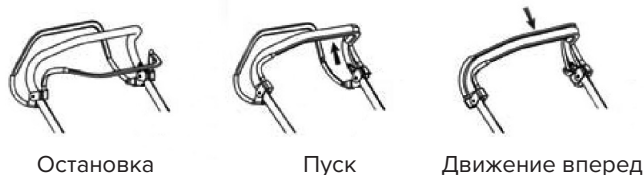
Ножи продолжают вращаться в течение нескольких секунд после отпускания рычага пуска. **Дождитесь полной остановки двигателя и ножей, прежде чем произвести повторный запуск.**

Регулировка высоты среза (см. рис. 7)



ПРЕДУПРЕЖДЕНИЕ

Отпустите рычаг пуска и дождитесь остановки двигателя, прежде чем начать регулировку высоты стрижки. Вращающиеся ножи могут привести к серьезным травмам. **Не трогайте вращающиеся ножи.**

САИМАН

- Перед первым запуском в сезоне необходимо отрегулировать высоту среза.
- Не регулируйте высоту среза при работающем двигателе.
- Все косилки имеют стандартную высоту среза при доставке.
- Все четыре колеса регулируются одним рычагом.
- Вы можете регулировать высоту среза в зависимости от типа местности.
Вытяните рычаг фиксатора, переместите в нужное положение и отпустите.



Рис. 7



ВНИМАНИЕ

Самая низкая высота среза может быть использована только на ровном газоне.

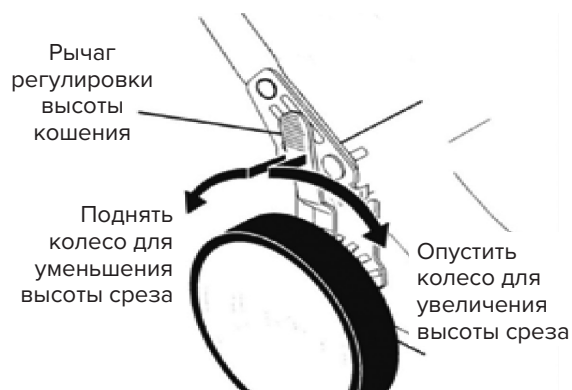
Монтаж травосборника (см. рис. 8)

Поднимите задний кожух газонокосилки и вставьте боковые петли рамы травосборника в крючки.

- Травосборник устанавливается на корпус газонокосилки. Задний кожух опускается сверху на травосборник.



ВНИМАНИЕ

Не запускайте газонокосилку без заднего кожуха или травосборника. Ни в коем случае не пытайтесь управлять газонокосилкой, если задний кожух снят или закрыт не до конца.



Рис. 8

Очистка травосборника (см. рис. 9)

- Извлеките травосборник за ручку.
- Выгрузите скошенную траву, удерживая травосборник за ручку мешка и ручку рамы травосборника.

ПРИМЕЧАНИЕ: не тащите мешок по земле при выгрузке травы. Это может вызвать преждевременный износ травосборника.



Рис. 9



ВНИМАНИЕ

Во время выгрузки скошенной травы из травосборника надевайте защитные перчатки, чтобы предотвратить воздействие окружающей среды на вашу кожу.

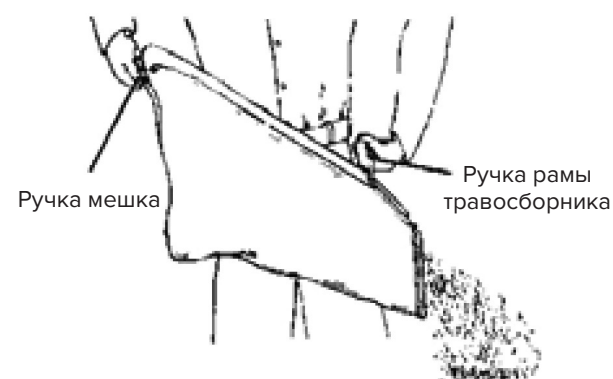
Изменение режима кошения

Косилка поставляется в режиме мульчирования. Для перехода в режим сбора скошенной травы и ее выгрузки необходимо сделать следующее:

Сбор скошенной травы

- Откройте задний кожух и снимите заглушку мульчера. Храните заглушку в надежном месте.
- Установите травосборник.
- Для перехода в режим мульчирования или разгрузки установите заглушку для мульчирования обратно.

Боковой выброс

- Заглушка для мульчирования должна быть установлена в отверстие на задней панели косилки (для косилки 3 в 1).
- Нажмите на рычаг А, чтобы разблокировать и открыть отверстие, и установите дефлектор бокового выброса.
- Косилка готова к работе.
- Для перехода в режим мульчирования или сбора травы необходимо снять дефлектор бокового выброса и закрыть отверстие.

Задний выброс

- Заглушка для мульчирования должна быть удалена из задней панели косилки.
- Установите 2 треугольных кронштейна с обеих сторон задней крышки, как показано на рисунке, и затяните винты.
- Теперь косилка готова к работе в режиме заднего выброса.
- Для перехода в режим мульчирования и сбора скошенной травы кронштейны должны быть сняты.

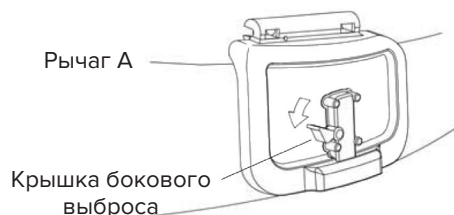

Защитная панель



Рис. 10



ВНИМАНИЕ

Не запускайте косилку без закрытого заднего кожуха или установленного травосборника.

Особенности при кошении

- В определенных условиях, например, при кошении очень высокой травы, может потребоваться увеличить высоту среза, чтобы уменьшить усилие системы привода и предотвратить перегрузку двигателя и образование большого количества скошенной травы. Также может потребоваться снизить скорость движения и/или запустить газонокосилку по одному участку повторно.

САИМАН

- При тяжелых условиях уменьшите ширину стрижки, перекрывая ранее пройденную зону, и уменьшите скорость движения.
- Пористый материал в тканевых травосборниках со временем может забиваться грязью и пылью, и травосборник будет собирать меньше травы. Во избежание этого регулярно промывайте травосборник водой из шланга и давайте ему высохнуть перед использованием.
- Во время кошения не допускайте перегрузки электромотора. Если вы услышите повышенный шум, остановите работу, отпустите рычаг пуска и увеличьте высоту среза. Невыполнение этого требования может привести к повреждению машины.



ВАЖНО

Для максимальной производительности косилки, следите за тем, чтобы в травосборнике не было скошенной травы и мусора. Ознакомьтесь с пунктом «Очистка» в разделе «Ответственность пользователя» данного руководства.

ПРИМЕЧАНИЕ: двигатель защищен предохранительным выключателем, который срабатывает при коротком замыкании или при перегрузке двигателя. Когда произойдет остановка, выньте вилку из блока питания. Защитный выключатель вернется в исходное положение только при отпуске рычага пуска. Удалите все неисправности и подождите несколько минут, пока предохранительный выключатель не сработает, прежде чем продолжить работу с косилкой. В это время не нажимайте рычаг пуска, так как это продлит время возврата в исходное положение предохранительного выключателя. Если косилка снова отключается, увеличьте высоту среза, чтобы снизить нагрузку на двигатель.

Меняйте схему стрижки каждую неделю. Косите с севера на юг одну неделю, а на следующей неделе – с востока на запад. Это поможет предотвратить матирование и зернистость газона.

Особенности мульчирования

- Специальный мульчирующий нож измельчает скошенную траву, так что она становится незаметной на лужайке. Кроме того, измельченная трава быстро разлагается, обеспечивая газон питательными веществами. Всегда мульчируйте на самой высокой скорости двигателя, так как это обеспечит наилучшую производительность.
- Не косите газон, когда он влажный. Влажная трава имеет тенденцию к образованию комков и мешает мульчированию. Лучшее время для стрижки газона – ранний полдень. В это время трава сухая, и свежескошенный участок не подвергается воздействию прямых солнечных лучей.
- Для достижения наилучшей производительности отрегулируйте высоту среза таким образом, чтобы газонокосилка срезала только верхнюю треть стебля травы. Если газон зарос, необходимо увеличить высоту стрижки, чтобы уменьшить усилие и избежать перегрузки двигателя и появления комков мульчированной травы. Для более качественного мульчирования уменьшите ширину стрижки, чтобы она перекрывала ранее пройденный участок, и косите на низкой скорости.
- При определенных условиях может потребоваться повторное мульчирование. При выполнении второй стрижки косите поперек или перпендикулярно первой траектории.

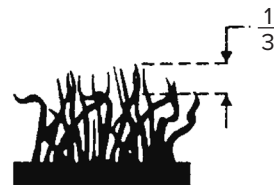

Зарядка газонокосилки

- При низком уровне заряда аккумулятора индикатор питания будет мигать, что указывает на необходимость подзарядки.
- Чтобы снять аккумулятор с машины, см. «Извлечение аккумуляторной батареи» в разделе «Сборка» данного руководства.
- Чтобы зарядить аккумулятор, см. пункт «Зарядка аккумулятора» в разделе «Сборка» данного руководства.



ВНИМАНИЕ

Храните зарядное устройство в недоступном для детей месте.

ПРИМЕЧАНИЕ: полная зарядка занимает около 80–90 минут. Когда аккумулятор полностью заряжен красный свет на зарядном устройстве поменяется на зеленый.

Полностью зарядите аккумулятор после полной разрядки. Мы рекомендуем заряжать устройство в нерабочее время. Это важно для поддержания максимальной производительности косилки и увеличения срока службы батареи. Каждый цикл зарядки засчитывается, когда аккумулятор заряжен. Для достижения оптимального срока службы аккумулятора перед подзарядкой он должен полностью разрядиться.

Отключение зарядного устройства

- Вытащите вилку зарядного устройства из розетки.
- Извлеките аккумулятор из зарядного устройства.
- Храните зарядное устройство в недоступном для детей месте.

Замена аккумулятора

- Поднимите крышку (А), чтобы открыть отсек для аккумулятора.
- Вставьте аккумуляторный блок (С) в отсек. Ключ (В) заблокирует аккумулятор.



Рис. 11



ПРЕДУПРЕЖДЕНИЕ

Всегда отключайте зарядное устройство от электрической розетки, а затем снимайте аккумуляторный блок. Если снять аккумуляторный блок до извлечения зарядного устройства из розетки, может произойти замыкание разъема и возгорание.

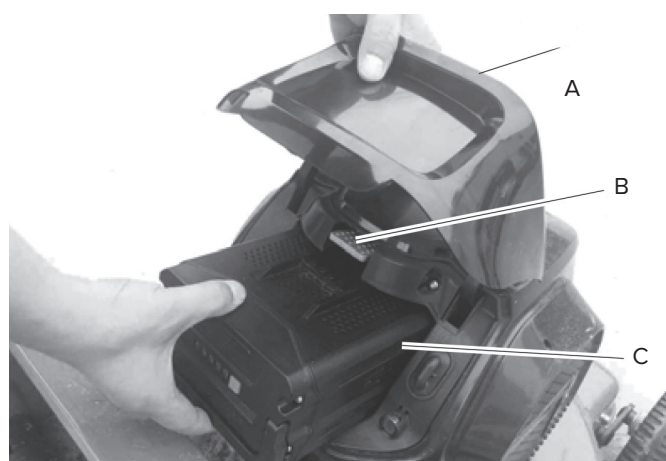
Ответственность пользователя

График техобслуживания

Работы	Перед запуском	После запуска	Каждые 10 часов	Каждые 25 часов или раз в сезон	Перед хранением
Проверить крепления	✓				✓
Очистить/проверить травосборник	✓	✓			✓
Очистить газонокосилку		✓			✓
Очистка привода колес			✓		✓
Проверить, заточить, заменить ножи				✓*	

* При работе на песчаной почве необходимо чаще заменять ножи

Соблюдайте график техобслуживания



ВНИМАНИЕ

- Работы необходимо проводить только после полной остановки двигателя.
- Выключите двигатель и снимите аккумуляторную батарею с устройства перед регулировкой, очисткой травосборника или в случае проведения ремонтных работ. Ножи продолжают вращаться в течение нескольких секунд после выключения двигателя. **Не трогайте вращающиеся ножи!**

Общие рекомендации

Гарантия на эту газонокосилку не распространяется на оборудование, которое подверглось изменению конструкции, неправильному или халатному обращению. Чтобы получить гарантийное обслуживание, оператор должен использовать газонокосилку в соответствии с инструкциями в данном руководстве. Для правильного обслуживания устройства необходимо проводить регулировки. Все регулировки, указанные в разделе «Регулировка и техобслуживание» данного руководства, следует проверять не реже одного раза в сезон.

Газонокосилка

- Остановите устройство, извлеките аккумулятор из аккумуляторного отсека и снимите травосборник.
- Всегда соблюдайте правила техники безопасности при выполнении любого технического обслуживания.

ПРИМЕЧАНИЕ: для увеличения срока службы газонокосилки необходимо проводить техобслуживание.

- Регулярно осматривайте устройство на наличие дефектов, таких как повреждение или смещение ножей, ослабление креплений, а также износ комплектующих косилки.
- Перед каждым использованием проверяйте, не ослаблены ли крепления.
- Убедитесь, что кожухи и предохранительные устройства не повреждены и правильно установлены. Перед использованием косилки необходимо проводить техническое обслуживание или ремонт.

САИМАН

- Если газонокосилка выходит из строя, несмотря на все меры предосторожности при эксплуатации, ремонт следует проводить в авторизованном сервисном центре по обслуживанию садового оборудования Caiman.
- При заказе запасных частей всегда указывайте серийный номер с паспортной таблички машины.

Колеса

- Следите за тем, чтобы на шины не попадал бензин, масло или химикаты для борьбы с насекомыми, которые могут повредить резину.
- Избегайте пней, камней, глубоких ям, острых предметов и других опасностей, которые могут повредить шины.

Ножи

- Для максимальной производительности необходимо регулярно точить ножи. Замените ножи в случае повреждения.

Снятие ножей

1. Остановите двигатель и дождитесь полной остановки ножей. Извлеките аккумуляторный блок и снимите травосборник.
2. Положите косилку на бок.
3. Установите деревянный брус между ножом и декой копилки, чтобы предотвратить движение ножей во время откручивания болта.

ПРИМЕЧАНИЕ: используйте защитные перчатки или оберните руки плотной тканью.

4. Выверните болт, повернув его против часовой стрелки.
5. Снимите ножи и крепежные детали.

ПРИМЕЧАНИЕ: снимите адаптер ножа и проверьте ключ внутри адаптера. Для правильной работы ключ должен быть в хорошем состоянии. Замените адаптер, если он поврежден.

Замена ножей

1. Установите нож на адаптер.
2. Убедитесь, что задняя часть ножа (противоположная острому краю) направлена вверх по направлению к двигателю.
3. Установите болт с пружинной шайбой в адаптер и вал.
4. Вставьте деревянный брус между ножом и корпусом косилки и затяните болт против часовой стрелки с усилием 38 Н·м.



Рис. 12



ВНИМАНИЕ

- Не смазывайте нож или болт ножа перед установкой.
- Предел прочности болта крепления ножа 0,9.

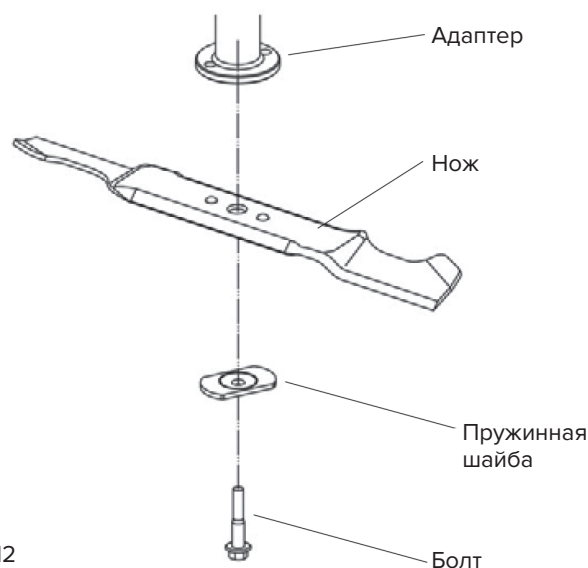
Заточка ножей

ПРИМЕЧАНИЕ: мы не рекомендуем затачивать ножи, но если вы решите это сделать, убедитесь, что нож сбалансирован. Следует проявлять осторожность, чтобы сохранить баланс при затачивании. Несбалансированный нож может привести к повреждению газонокосилки или двигателя.

- Ножи можно затачивать напильником или на шлифовальном круге. Не пытайтесь точить ножи, когда они установлены на косилке.
- Чтобы проверить, сбалансированы ли ножи, забейте гвоздь в балку или стену. Поместите центральное отверстие ножа на шляпку гвоздя. Если нож сбалансирован, он должен оставаться в ровном горизонтальном положении. Если какой-либо из концов ножа опускается ниже другого, точите тяжелый конец до тех пор, пока нож не станет сбалансированным.

Травосборник

- При снятии с косилки травосборник можно промыть водой из шланга. Перед повторным использованием травосборник необходимо высушить.
- Проверяйте травосборник на предмет повреждений или износа. Во время эксплуатации он подвергается износу. Если травосборник нуждается в замене, выбирайте модель, рекомендованную производителем. При заказе укажите серийный номер и модель газонокосилки.

Приводные колеса

Проверяйте задние колеса каждый раз перед запуском, чтобы убедиться, что они свободно вращаются. Если колеса не вращаются свободно, это означает, что внутрь могли попасть мусор и скошенная трава. Проверьте и очистите все колеса.

1. Снимите колпаки, болт, пружинную стопорную шайбу и шайбу.
2. Снимите колеса с осей.
3. Удалите весь мусор и скошенную траву с пылезащитной крышки, шестерни и/или зубьев шестерни привода колес.

ПРИМЕЧАНИЕ: ведущие шестерни с обеих сторон косилки одинаковы, однако они всегда должны устанавливаться в одно и то же положение. При неправильной установке система привода не будет работать.

4. Установите колеса на оси.
5. Установите пружинную стопорную шайбу, шайбу, болт и колпаки.

Ремень привода

Если ремень необходимо заменить, пожалуйста, свяжитесь с вашим дилером для получения подробной информации.

Очистка

ВНИМАНИЕ

Не очищайте нижнюю часть косилки с помощью садового шланга или струи воды под высоким давлением.



1. Переверните машину на бок и очистите ножи. Если скошенная трава забилась в зоне ножей, удалите ее деревянным или пластиковым инструментом.
2. Очистите нижнюю часть косилки скребком, чтобы удалить скопившуюся траву и мусор.
3. Чаше очищайте двигатель, чтобы мусор не скапливался. В противном случае скопившаяся грязь приводит к перегреву двигателя, что сокращает срок его службы.
4. Очистите поверхности и колеса от бензина, масла и т. д. Тщательно очистите косилку снаружи, используя мягкую щетку и ткань. Не используйте воду, растворители или полироли.
5. Мы не рекомендуем использовать садовый шланг для чистки косилки, особенно его нижней части. Влага в двигателе может сократить срок его службы или вывести его из строя.

Соблюдение следующих рекомендаций поможет увеличить срок службы косилки.



ВАЖНО

Для максимальной производительности косилки необходимо очищать ее от мусора и скошенной травы при каждом использовании.

Уход за батареей

Система питания: 120 В 4 А·ч

Время зарядки: 120 В 4 А·ч примерно 80–90 минут (рекомендуется заряжать в ночное время)

Температура зарядки и использования: 0–40 градусов Цельсия (°C)

Для максимальной производительности

После разрядки аккумулятора (устройство издаст звуковой сигнал, а значок аккумулятора на центральном информационном экране станет белым), мы рекомендуем вам немедленно подключить зарядное устройство. Во избежание повреждения батарей, не храните их разряженными.

Меры безопасности

- Никогда не используйте эти батареи для каких-либо других целей, кроме использования в электрической косилке.
- Не допускайте замерзания аккумулятора.
- Не оставляйте зарядное устройство подключенным к косилке. Подключайте зарядное устройство к косилке только на период зарядки аккумулятора и отключайте зарядное устройство после завершения зарядки.



ВАЖНО

1. Не пытайтесь разбирать устройство и вносить изменения в его конструкцию.
2. Уберите любые химические вещества подальше от аккумулятора (вода, клей, масло и т. д.).

Замена аккумулятора

Когда срок службы батареи подходит к концу, обратитесь к дилеру для его замены. Дилер заберет старые батареи и отправит их в специализированные учреждения для экологически безопасной утилизации.

Обслуживание и регулировка



ВНИМАНИЕ

Перед заменой деталей или техобслуживанием:

1. Выключите двигатель.
2. Убедитесь, что нож и все движущиеся части полностью остановились.
3. Извлеките разъем из блока питания.
4. Убедитесь, что все гайки, болты и винты затянуты, а устройство технически исправно.
5. Обязательно проверьте состояние травосборника на предмет износа или потери функциональности.
6. В целях безопасности производите замену поврежденных или изношенных деталей.

Газонокосилка

Регулировка высоты среза см. «Регулировка высоты среза» в разделе «Эксплуатация» настоящего руководства.

Задний защитный кожух

Задний защитный кожух, закрепленный между задними колесами косилки предназначен для снижения риска выброса предметов из-под косилки в направлении оператора. Если панель повреждена, ее необходимо заменить.

Регулировка рукоятки

Вы можете отрегулировать рукоятку в зависимости от вашей задачи.

7. Ослабьте рычаги (А) с обеих сторон.
8. Установите рукоятку в нужное положение.
9. Снова затяните рычаги (А).



Рис. 13

Хранение

Газонокосилка

Если газонокосилку необходимо хранить в течение определенного периода времени, тщательно очистите ее, удалите всю грязь, мусор, траву, листья и т. д. Храните косилку в чистом и сухом месте. Не кладите на косилку посторонние предметы.

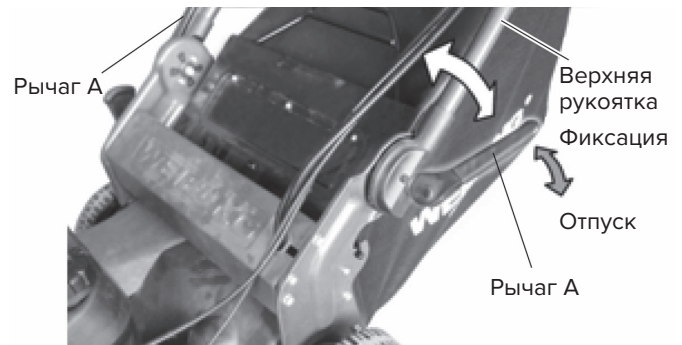
1. Очистите газонокосилку целиком (см. «Очистка» в разделе «Ответственность пользователя» данного руководства).
2. Смажьте компоненты косилки в соответствии с рекомендациями в разделе «Ответственность пользователя».
3. Убедитесь, что все гайки, болты, винты и штифты надежно затянуты. Осмотрите движущиеся части на предмет повреждений, поломок и износа. При необходимости замените.
4. Восстановите все заржавевшие или потрескавшиеся поверхности; перед покраской слегка отшлифуйте.
5. По возможности храните устройство в помещении и накройте его для защиты от пыли и грязи.
6. Накройте устройство подходящим защитным чехлом, не удерживающим влагу. Не используйте пластик. Пластик не пропускает воздух, из-за чего может образоваться конденсат и вызвать коррозию металла.



ВАЖНО

Не накрывайте газонокосилку, пока двигатель не остыл.

Рукоятка

Сложите рукоятку перед хранением.

1. Ослабьте два стопорных рычага с обеих сторон рукоятки, сложите рукоятку вперед. Затяните стопорные рычаги, чтобы снова заблокировать верхнюю рукоятку.
2. Убедитесь, что при складывании/раскладывании рукоятки не защемлены тросы. Не бросайте рукоятку.

Устранение неисправностей

Ниже приведены рекомендации по устранению неисправностей устройства. Если после выполнения рекомендаций устройство не работает, обратитесь к дилеру.



ПРЕДУПРЕЖДЕНИЕ

Выключите двигатель и подождите, пока все компоненты не остановятся полностью. Отсоедините батарею, прежде чем начать работы по устранению неисправностей.

Проблема	Возможная причина	Метод устранения
Электродвигатель не запускается	<ol style="list-style-type: none"> 1. Питание выключено. 2. Плохой контакт соединений электроцепи. 3. Повреждение контроллера или двигателя. 4. Неисправен/перегорел предохранитель. 5. Кошение высокой травы. 6. Сработала защита двигателя. 7. Повреждение аккумулятора. 8. Забит двигатель. 9. Низкий заряд батареи. 	<ol style="list-style-type: none"> 1. Включить питание. 2. Проверить и заменить. 3. Проверить и заменить. 4. Заменить предохранитель. 5. Увеличьте высоту среза косилки. 6. Дайте двигателю остыть и увеличьте высоту среза. 7. Замените аккумулятор. 8. Выключите устройство и устраните засор. 9. Зарядите аккумуляторы.
Косилка работает с перебоями	<ol style="list-style-type: none"> 1. Повреждена внутренняя проводка машины. 2. Сработала защита двигателя. 	<ol style="list-style-type: none"> 1. Свяжитесь с дилером. 2. Дайте двигателю остыть и увеличьте высоту среза.
Косилка срезает траву неравномерно или мотор работает с трудом	<ol style="list-style-type: none"> 1. Слишком малая высота среза или недостаточная высота колеса. 2. Затупился нож. 3. Выброс забит травой. 4. Нож перевернут. 5. Травосборник переполнен. 6. Слишком высокая скорость движения. 	<ol style="list-style-type: none"> 1. Увеличить высоту среза (см. «Регулировка высоты среза»). 2. Заменить ножи (см. «Техническое обслуживание ножей»). 3. Очистите машину (см. «После стрижки/хранения»). 4. Правильно установите ножи (см. «Техническое обслуживание ножей»). 5. Опустошите травосборник. 6. Уменьшите скорость движения.
Косилку тяжело толкать перед собой	Неудобное положение рукоятки.	Отрегулируйте высоту рукоятки.
Не происходит выгрузка скошенной травы	<ol style="list-style-type: none"> 1. Трава слишком тяжелая и высокая. 2. Газон влажный. 	<ol style="list-style-type: none"> 1. Сначала косите на максимальной высоте, потом отрегулируйте высоту. 2. Дождитесь, пока высохнет газон.
Травосборник не заполняется	<ol style="list-style-type: none"> 1. Высота среза слишком низкая. 2. Нож изношен. 3. Травосборник не пропускает воздух. 	<ol style="list-style-type: none"> 1. Увеличить высоту среза. 2. Заменить нож. 3. Очистить травосборник.
Недостаточно мощности	<ol style="list-style-type: none"> 1. Изношен ремень. 2. Ремень соскочил со шкива. 3. Загрязнение шестерни привода. 	<ol style="list-style-type: none"> 1. Проверить / заменить ремень привода. 2. Проверить / установить ремень привода. 3. Очистить / заменить шестерню.
Недостаточный / неровный срез	<ol style="list-style-type: none"> 1. Износ / повреждение ножа. 2. Неодинаковая высота колес. 3. Скопление травы, листьев и мусора под косилкой. 	<ol style="list-style-type: none"> 1. Заменить ножи/затянуть болты. 2. Выровнять колеса. 3. Очистить нижнюю часть косилки.
Повышенная вибрация / шум	<ol style="list-style-type: none"> 1. Гайка/болт ножа ослаблены. 2. Нож поврежден. 	<ol style="list-style-type: none"> 1. Затянуть гайку. 2. Заменить нож.

✳ Выключите двигатель и подождите, пока все компоненты полностью остановятся, затем отсоедините батарею.



ВНИМАНИЕ

Перед хранением газонокосилки убедитесь, что двигатель остыл.

Транспортировка

Выключите двигатель. Убедитесь, что ножи не были повреждены или погнуты при транспортировке.

Утилизация

Электроинструменты, аксессуары и упаковка должны быть отсортированы для экологически безопасной переработки.

Только для стран ЕС:

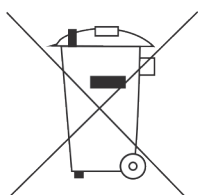

Не выбрасывайте электроинструмент вместе с бытовыми отходами!
В соответствии с Европейской директивой 2012/19/EU об отходах электрического и электронного оборудования, продукты, которые больше не подходят для использования, должны быть расфасованы и утилизированы экологически безопасным способом.



Информацию о запасных частях можно найти на сайте: www.caiman.ru

10. Гарантийные обязательства

ГАРАНТИЙНЫЙ ПЕРИОД

Срок гарантии устанавливается в зависимости от области применения изделия, указанной в гарантийном талоне в графе «Область применения».

Изделие для Непрофессионального использования – это техника, предназначенная для ее использования потребителем (физическим лицом) исключительно для личных, семейных, домашних или иных нужд, не связанных с осуществлением предпринимательской деятельности, с нагрузкой не более 20 часов в месяц.

Изделие для Профессионального использования – это техника, предназначенная для ее использования потребителем (физическим лицом) исключительно для личных, семейных, домашних или иных нужд, не связанных с осуществлением предпринимательской деятельности, с нагрузкой не более 150 часов в месяц или для ее использования владельцем (физическим, юридическим лицом или индивидуальным предпринимателем) в предпринимательской деятельности или в иных целях, не связанных с личными, семейными, домашними и иным подобным использованием, за исключением сдачи техники в аренду, прокат. При этом под целями, не связанными с личным использованием, следует понимать, в том числе приобретение покупателем техники для обеспечения деятельности покупателя в качестве организации или гражданина-предпринимателя.

На изделия для профессионального использования, сдаваемые владельцем в прокат, аренду, гарантия устанавливается на срок 30 дней.

УСЛОВИЯ ГАРАНТИИ:

Гарантия относится только к производственным дефектам или дефектам материала, узлам и агрегатам.

Гарантийный срок начинается с даты покупки первым розничным покупателем или первым коммерческим пользователем и длится в течение указанного выше гарантийного периода.

Изделия для Профессионального использования требуют особого ухода и обслуживания. Техническое обслуживание таких изделий производится в порядке, установленном инструкцией по эксплуатации. ТО должно производиться специалистами авторизованных сервисных центров не менее 1 раза в течение 12 месяцев (плановое обслуживание), что подтверждается отметкой сервисного центра в настоящем гарантийном талоне. (В случае невыполнения или не своевременного выполнения ТО, если это явилось причиной возникновения неисправностей (дефектов) каких-либо узлов и агрегатов Изделия, Покупатель полностью теряет право на гарантию тех узлов и агрегатов, которые вышли из строя). Техническое обслуживание изделий для Непрофессионального использования производится в порядке, установленном инструкцией по эксплуатации, или должно производиться специалистами авторизованных сервисных центров 1 раз в течение 12 месяцев, что подтверждается отметкой сервисного центра в настоящем гарантийном талоне. (В случае невыполнения или не своевременного выполнения ТО, если это явилось причиной возникновения неисправностей (дефектов) каких-либо узлов и агрегатов. Изделия, Покупатель полностью теряет право на гарантию тех узлов и агрегатов, которые вышли из строя).

Естественный износ: Продукция требует технического обслуживания и периодической замены частей и узлов. Гарантийные обязательства не относятся к ремонту, необходимость которого возникает в результате естественного износа продукции или ее отдельных частей (свечи зажигания, накаливания, цепи, шины, фильтры, звездочки, все режущее оборудование, приводные ремни и детали, элементы крепления, натяжения, элементы трансмиссии и ходовой части, шланги, троса, шкивы и культиваторные фрезы) в процессе эксплуатации. Гарантия не распространяется на такие случаи, когда дефекты возникли в результате неправильного использования, отсутствия надлежащего технического обслуживания или когда повреждения произошли в процессе транспортировки, погрузочно-разгрузочных работ, складирования. Недостаточное техническое обслуживание: На срок службы продукции влияют условия, в которых она эксплуатируется, а также уход и техническое обслуживание, который она получает согласно инструкции по эксплуатации. Техническое обслуживание продукции (регулировка, чистка, замена расходных материалов, периодическое обслуживание и прочее), предусмотренное в инструкции по эксплуатации, не является гарантийным обязательством изготовителя (продавца) и оплачивается потребителем по расценкам авторизованного сервисного центра.

Информация о технически сложных товарах. Пункт 3 Перечня технических сложных товаров, утвержденного Постановлением Прави-

тельства РФ от 10.11.2011 г. № 924 включает тракторы, мотоблоки, мотокультиваторы, машины и оборудование для сельского хозяйства с двигателем внутреннего сгорания (с электродвигателем).

Согласно разъяснению Минпромторга России (письмо от 10.04.2012 г. № 08-693), к указанным машинам и оборудованию относятся: мотококосы, триммеры, кусторезы, газонокосилки, косилки для высокой травы; генераторы (бензиновые и дизельные); мотопомпы, электронасосы; бензопилы и электропилы; мойки высокого давления; дизельные, электрические и газовые нагреватели; снегоочистители роторные, малогабаритные (машины для уборки снега).

ГАРАНТИЙНЫЙ СРОК НЕ УСТАНАВЛИВАЕТСЯ НА:

1. Продукцию и детали продукции, в которые были внесены изменения или модификации, влияющие на безопасность, производительность или долговечность.

2. Ремонтные работы, неисправности и дефекты, возникшие в результате:

- Использования неоригинальных запасных частей и материалов.
 - Нарушения инструкций и рекомендаций, указанных в руководстве по эксплуатации, в том числе в результате эксплуатации без надлежащего технического обслуживания.
 - Заедания или поломки деталей, вследствие работы с недостаточным количеством смазочных материалов, а также использования несоответствующей марки масла.
 - Подтекания карбюраторов, заклинивания клапанов, засорения топливо-проводов или иными неисправностями, вызванные использованием старого (более 30 дней хранения) или загрязненного топлива (бензина, дизельного топлива и т.д.).
 - Неквалифицированного ремонта или регулировки присоединяемых деталей или узлов, муфт сцепления, трансмиссий и т.п.
 - Повреждения или износа деталей, вызванных попаданием абразива (грязи), из-за неправильной сборки, нерегулярным уходом и нарушением условий эксплуатации.
 - Повреждения деталей из-за превышения допустимых оборотов, перегрева, блокировки травой, грязью, мусором, чрезмерной вибрации, вызванной плохим закреплением или неадекватной балансировкой режущего оборудования.
3. Комплекующие и составные части инструмента, аксессуары.
- Все пластиковые / пластмассовые детали, навесное оборудование и пр.
 - Детали, подверженные естественному износу (свечи зажигания, накаливания, цепи, шины, фильтры, звездочки, все режущее оборудование, приводные ремни и детали, элементы крепления, натяжения, элементы трансмиссии и ходовой части, шланги, троса, шкивы и культиваторные фрезы).
 - Внешние механические, термические, аварийные, кислородные воздействия на инструмент, а также ненормированных нагрузок.
 - Техническое обслуживание продукции (регулировка, чистка, замена расходных материалов, периодическое обслуживание и прочее), предусмотренное в инструкции по эксплуатации, не является гарантийным обязательством изготовителя (продавца) и оплачивается потребителем по расценкам авторизованного сервисного центра.

Гарантия исключает действия обстоятельств непреодолимой силы, находящиеся вне контроля производителя.

В соответствии с законом, на данное изделие изготовителем установлен срок службы 10 лет с момента продажи изделия магазином. Правила безопасности и эффективного использования изделия изложены в Инструкции по эксплуатации. По истечении установленного срока службы изготовитель не несет ответственности за безопасность изделия.

В случае несвоевременного извещения о выявленных неисправностях, продавец, импортер или уполномоченная организация вправе отказать полностью или частично от удовлетворения предъявляемых претензий (ст. 483 ГК РФ).

Использование инструмента потребителем признается акцептом условий настоящего договора присоединения (оферты) по дополнению и уточнению ответственности изготовителя (продавца) в отношении недостатков инструмента (ст. 438 ГК РФ).

Заводской брак определяется экспертной комиссией авторизованного сервисного центра.

EAC

Производитель:

ООО «НПО ЮНИСОО»
Сходненская ул., стр. 1, корп. А, д. Черная грязь,
Московская обл., 141580, Россия

Импортер:

ООО «Дистрибьюторский Центр Юнисоо»
141402, Московская область, г. Химки,
Ленинградское шоссе, владение 29Г
Российская Федерация • www.unisaw.ru
Дата изготовления указана на упаковке

CAIMAN

Профессиональная садово-парковая техника
www.caiman.ru

Мы оставляем за собой право на изменение комплектации, технических характеристик и внешнего вида моделей без предварительного уведомления.

Гарантийные обязательства указаны в гарантийном талоне.

Назначенный срок хранения данной техники (продукции) не ограничен.

Срок службы с момента продажи изделия 10 лет.

Решение об изъятии из эксплуатации и о направлении техники (продукции) в ремонт принимается пользователем техники (продукции) в соответствии с предусмотренными в настоящем руководстве (инструкции) указаниями по использованию техники (продукции) и мерами по обеспечению безопасности, которые необходимо соблюдать при эксплуатации техники (продукции).

Утилизация данной техники производится по окончании срока службы в соответствии с нормами и правилами утилизации, установленными для данного вида техники на территории государства ее обращения.