



P.I.T.[®]

Progressive Innovative Technology

EN PRODUCT PASSPORT
USER'S MANUAL

RU ПАСПОРТ ИЗДЕЛИЯ
ИНСТРУКЦИЯ ПОЛЬЗОВАТЕЛЯ

CHARGE / START DEVICE ПУСКО-ЗАРЯДНОЕ УСТРОЙСТВО



EAC

PO220-300A PO220-600A

PROGRESSIVE INNOVATIONAL TECHNOLOGY

ПРОГРЕССИВНЫЕ ИННОВАЦИОННЫЕ ТЕХНОЛОГИИ



GENERAL SAFETY PRECAUTIONS

The product contains elements and components that are energized by electric mains. It is strictly forbidden to work with removed side covers.

To work with the device are allowed persons who have been trained, instructed and tested knowledge of electrical safety requirements. Always wear safety glasses and gloves when charging the battery! High risk of injury from contact with aggressive acid.

To prevent sparks from forming as a result of electrostatic discharge, never wear clothing made of synthetic materials when charging the battery.

Dangerous! Explosive gases-Avoid the formation of flames and sparks; ensure proper ventilation of the mechanic shop or room in which the battery is charged.

The charging device contains components such as a switch and fuse that can cause the formation of arcs and sparks. Ensure adequate ventilation in the mechanic shop or room.

The charging device is designed for lead-acid batteries 12V and 24V.

Never use the device to charge non-chargeable batteries or defective batteries.

The device is designed for indoor use. When using outdoors, protect the device from rain.

Do not place the charging device on a heated surface.

Make sure that the ventilation openings are not clogged.

Do not charge multiple batteries at the same time using a parallel coupling; it is possible to charge several batteries of the same voltage using a series coupling. Do not short-circuit the charging device terminals. The power cord and charging leads must be in good condition.

Do not allow children near the battery and charging device. Dangerous! If there is a strong smell of gas, there is a high risk of explosion. Disconnect the charging device clips, ventilate the room immediately, and contact customer service to check the battery.

Use the cable only for its intended purpose. Do not carry the device by the cable and never pull the cable to unplug the plug from the socket. Protect the cable from heat, oil and sharp edges.

Correctly identify the polarity, "+" indicated by a red color "-" is indicated by a black color

Careful! The battery fluid is very corrosive. If acid gets on skin or clothing, rinse immediately contact with water (for 15 minutes) and consult a doctor if necessary.

In case of failure of the fuse on the side of the charging device indicator, replace it with a fuse with the same ampere load.

The clamps must always be clean and protected against corrosion.

This charging device is not suitable for maintenance free batteries.

Always unplug the device from the power supply before carrying out maintenance work.

Use acid-resistant protective gloves and goggles when connecting and charging the battery, as well as when pouring acid or top up with distilled water. The device must be repaired only by in specialized technical service centers.

Disconnect the power supply before connecting or disconnecting the battery.

First, connect the "-" of the charging device that is not connected to the travel carriage. The "+" is connected to the "+" of the battery, and then the power supply is turned on. When charging is complete, disconnect the charging device from the power supply. Then unfasten the travel carriage and anode connections.

Vehicle manufacturers recommend that the battery be disconnected from the vehicle's electrical system before charging.

A power surge can damage electronic components. Therefore, it is recommended to disconnect the battery from the system when charging.

WARNING: ensure adequate ventilation during charging to avoid the risks of explosive gases, fire and sparks.

INTENDED USE

Designed for charge of the vehicle lead-acid batteries.
 The device can restore a fully discharged battery.
 With the device, you can quickly charge a discharged battery to the extent that it is possible to startup the engine from the battery.

EXPLANATION OF P.I.T. TRADEMARK

P.I.T. Progressive Innovational Technology

Currently, 10 kinds of mechanical and electrical equipment are produced under the P.I.T. trademark.
 In terms of sales, charging devices occupy one of the leading positions.
 Each letter and number in the designation of the P.I.T. model has the meaning.

For example, **PO220-300A**

- PO** – charging device
- 220** – Input voltage
- 300A** – Maximum charging current



PO220-300A

DECRYPTING THE DATE OF PRODUCTION OF THE PRODUCT

Date of manufacture of the product is encrypted in the serial number printed on the tool body. The first 2 digits indicate the year of manufacture, the next 2 digits - month and the following two digits – day.

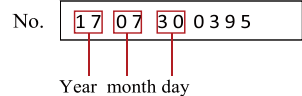

PRODUCT SPECIFICATIONS

Model	PO220-300A	PO220-600A
Input voltage	220V~/50Hz	220V~/50Hz
Output voltage	12 / 24 V	12 / 24 V
Charging current	10-50A	10-80A
Power	765W	1230W
Capacity of a rechargeable battery	10-700Ah	10-1000Ah
Weight	3.5kg	3.8kg

STANDARD SET

- Charging device
- Operation manual

FUNCTIONAL CAPABILITIES AND FEATURES

Note: YES NO

Model	Double Insulation	LED Light Display	Pulse charge	Protection against Overheating and Overload
PO220-300A	<input checked="" type="checkbox"/>	<input checked="" type="checkbox"/>	<input checked="" type="checkbox"/>	<input checked="" type="checkbox"/>
PO220-600A	<input checked="" type="checkbox"/>	<input checked="" type="checkbox"/>	<input checked="" type="checkbox"/>	<input checked="" type="checkbox"/>

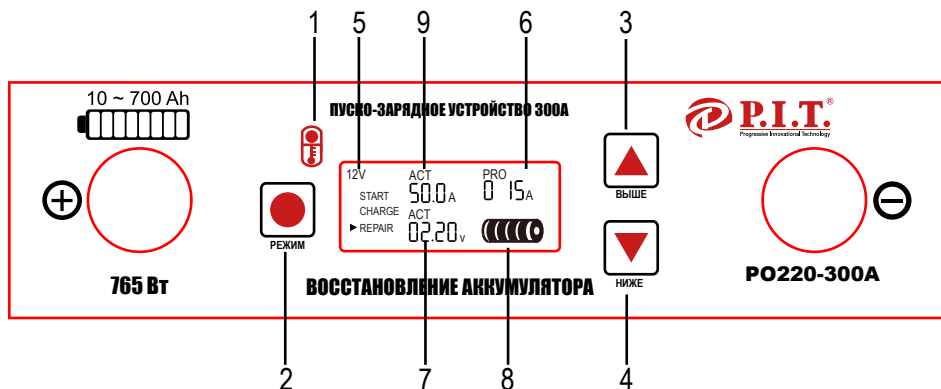

1. Over Heating Light
2. Button to change the mode of charging, start, and repair
3. Button to increase the Charging / Starting Current
4. Button to decrease the Charging / Starting Current
5. Battery's voltage. The machine has the function of auto-identification of battery's voltage
6. Setted Charging / Starting current
7. Charging voltage
8. Battery's charging process
9. Actual Charging / Starting Current

FUNCTIONS

There are three function of this series battery charger: 1. Start 2. Charge 3. Pulse repair

1. START FUNCTION



- ① Press the "MODE" button to adjust the model to "START".
- ② Press the "UP" or "DOWN" to adjust the start current. The C place is preset start current.
- ③ Connect the red clamp to the battery's positive polarity and black clamp to the battery's negative polarity, then charger will auto-identify the battery's start current. See the display, A place shows actual start current, and B place shows actual start voltage.

2. CHARGE FUNCTION



- ① Press the "MODE" button to adjust the model to "CHARGE".
- ② The C place on the screen means preset charging current. It could be adjusted by pressing "UP" or "DOWN" button
- ③ Connect the red clamp to the battery's positive polarity and black clamp to the battery's negative polarity, then charger will auto-identify and match the battery's charging current and voltage. See the display, A place shows actual charging current, and B place shows actual charging voltage. D place shows battery's voltage 12V or 24V.
- ④ E place on the screen shows the process of charging battery

3. PULSE REPAIR FUNCTION



- ① Press the "MODE" button to adjust the model to "CHARGE".
- ② The C place on the screen means preset pulse repair current. It could be adjusted by pressing "UP" or "DOWN" button.
- ③ Connect the red clamp to the battery's positive polarity and black clamp to the battery's negative polarity, then charger will auto-identify and match the battery's pulse repair current according to battery-self situation. On the display, A place shows actual pulse repair current, and B place shows actual pulse repair voltage.

OPERATING INSTRUCTION

1. Before charging, please check whether the rated voltage of batteries matches to output voltage of charger or not.
2. Turn on the machine
3. Make sure that the Clamp and appliance are connected.
4. The machine has the function of auto-identification of battery's voltage.
5. Choose the Mode of machine: Starting, Charging, and Repairing
 - a. User is asked to connect the charger and batteries correctly while charging. There is no need to have someone be in there when charging, the charger will adjust itself automatically.
 - b. User is asked to be there during repairing old batteries or low-duty batteries. The charging must be stopped as long as the batteries raise high temperature.
6. Press the "Up or Down" button. Choose the charging or starting current range
7. When finished using, turn off and unplug the appliance.

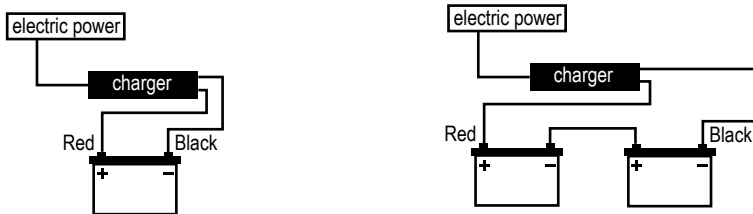

Maintenance



Procedures not specifically explained in this manual must be performed only by a qualified technician.

⚠ WARNING

TO PREVENT SERIOUS INJURY: Unplug the Power Pack, turn the Power Switch off and allow Power Pack to cool completely before performing any inspection, maintenance, or cleaning procedures.

1. BEFORE EACH USE, inspect the general condition of the Power Pack.
Check for:
 - Loose hardware
 - Cracked or broken parts
 - Damaged electrical wiring or cable insulation
 - Any other condition that may affect its safe operation
2. Keep unit clean and clamps free of dirt, debris, or grease.
3. For longer working life, protect Power Pack from sunlight and moisture.
4. AFTER USE, wipe external surfaces of the Power Pack with clean cloth.
5. CONTAINS NON-SPILLABLE, SEALED LEADACID BATTERY. BATTERY MUST BE RECYCLED.

TERMS OF WARRANTY SERVICE

1. This Warranty Certificate is the only document that confirms your right to free warranty service. Without presenting this certificate, no claims are accepted. In case of loss or damage, the warranty certificate is not restored.

2. The warranty period for the electric machine is 12 months from the date of sale, during the warranty period the service department eliminates manufacturing defects and replaces parts that have failed due to the fault of the manufacturer free of charge. In the warranty repair, an equivalent operable product is not provided. Replaceable parts become property of service providers.

P.I.T. is not liable for any damage that may be caused by operation of the electric machine.

3. Only clean tool accompanied with the following duly executed documents: this Warranty Certificate, Warranty Card, with all fields filled out, bearing the stamp of the trade organization and the signature of the buyer, shall be accepted for warranty repair.

4. Warranty repair is not performed in the following cases:

- in the absence of a Warranty Certificate and a Warranty Card or their incorrect execution;
- with failure of both a rotor and a stator of the electric engine, charring or melting of primary winding of the welding machine transformer, charging or starting-charging device, with internal parts melting, burn down of electronic circuit boards;
- if a Warranty Certificate or a Warranty Card does not correspond to this electric machine or to the form established by the supplier;
- upon expiration of the warranty period;
- at attempts of opening or repair of the electric machine outside the warranty workshop; making constructive changes and lubrication of the tool during the warranty period, as evidenced, for example, by the creases on the spline parts of the fasteners of non-rotational parts.
- when using electric tools for production or other purposes connected with making a profit, as well as in case of malfunctions related to instability of the power network parameters exceeding the norms established by GOST;
- in the events of improper operation (use the electric machine for other than intended purposes, attachments to the electric machine of attachments, accessories, etc. not provided by the manufacturer);
- with mechanical damage to the case, power cord and in case of damages caused by aggressive agents and high and low temperatures, ingress of foreign objects in the ventilation grids of the electric machine, as well as in case of damage resulting from improper storage (corrosion of metal parts);
- natural wear and tear on the parts of the electric machine, as a result of long-term operation (determined on the basis of the signs of full or partial depletion of the specified mean life, great contamination, presence of rust outside and inside the electric machine, waste lubricant in the gearbox);
- use of the tool for purposes other than specified in the operating instructions.
- mechanical damages to the tool;
- in the event of damages due to non-observance of the operating conditions specified in the instruction (see chapter "Safety Precautions" of the Manual).
- damage to the product due to non-observance of the rules of storage and transportation.

Preventive maintenance of electric machines (cleaning, washing, lubrication, replacement of anthers, piston and sealing rings) during the warranty period is a paid service.

The service life of the product is determined by the manufacturer and is 2 years from the date of manufacture.

The owner is notified of any possible violations of the above terms of warranty service upon completion of diagnostics in the service center.

The owner of the tool entrusts the diagnostic procedure to be conducted in the service center in his absence.

Do not operate the electric machine when there are signs of excessive heat, sparking, or noise in the gearbox. To determine the cause of the malfunction, the buyer should contact the warranty service center.

Malfunctions caused by late replacement of carbon brushes of the engine are eliminated at the expense of the buyer.

5. The warranty does not cover:

- replacement accessories (accessories and components), for example: batteries, discs, blades, drill bits, borers, chucks, chains, sprockets, collet clamps, guide rails, tension and fastening elements, trimming device heads, base of grinding and belt sander machines, filters, etc.,
- fast wearing parts, for example: carbon brushes, drive belts, seals, protective covers, guiding rollers, guides, rubber seals, bearings, toothed belts and wheels, shanks, brake belts, starter ratchets and ropes, piston rings, etc. Their replacement during the warranty period is a paid service;
- power cords, in case of damage to the insulation, power cords are subject to mandatory replacement without the consent of the owner (paid service);
- tool case.

P.I.T. WARRANTY CERTIFICATE

Product Name _____
Product Number □□□□□□□□□□
Serial Number □□□□□□□□□□□□
Sale Date _____
Trade Organization Name _____

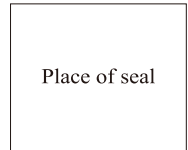

Dear customer!

Thank you for purchasing the P.I.T tool, and we hope that you will be satisfied with your choice. In the process of manufacturing the P.I.T tools pass multilevel quality control, if nevertheless your product will need maintenance, please contact the authorized P.I.T service centers.

Attention!

When buying, ask a seller to check the completeness and operability of the tool, to fill out the Warranty Certificate, the Warranty Card (the boxes shall be filled out by a seller) and to affix the seal of the trade organization in the Guarantee Certificate and the Warranty Card.

Warranty

By this Warranty Certificate, P.I.T. company guarantees the absence of defects of the production nature.

In the event any of the above defects are detected during the warranty period, the specialized P.I.T. service centers shall repair the product and replace the defective spare parts free of charge.

The warranty period for P.I.T. electric machines is 12 months from the date of sale.

“The warranty maintenance terms acknowledged and accepted. The operability and completeness of the product are checked in my presence. No claims on quality and appearance.”

Buyer's Signature _____ Surname (legibly) _____

Phone _____

Поздравляем Вас!

Вы выбрали электроинструмент компании P.I.T. Все наши технические разработки, опыт производства и постоянная модернизация инструментов делают электроинструмент P.I.T. надежным помощником в решении Ваших строительных задач.

Благодарим Вас за этот выбор!**ОБЩИЕ МЕРЫ БЕЗОПАСНОСТИ**

1. Изделие содержит элементы и узлы, находящиеся под напряжением питающей сети. Категорически запрещается работать при снятых боковых обшивках.
2. К работе с аппаратом допускаются лица, прошедшие обучение, инструктаж и проверку знаний требований электробезопасности.
3. Место проведения работ должно быть обеспечено средствами индивидуальной защиты в соответствии с типовыми нормами.
4. Проверьте, какое напряжение питания необходимо для питания данного изделия.
5. Никогда не подсоединяйте изделие к сети, если нарушен провод заземления. Электропроводка должна иметь защитные приспособления – предохранитель или автоматический прерыватель.
6. Не допускается эксплуатация аппарата в помещениях с большой влажностью и запыленностью. Не производите работу под дождем. Вблизи рабочего места (меньше 15 м) не допускается наличие легковоспламеняющихся материалов, жидкостей и газов. Избегать образования искр. Не курить!
7. В процессе зарядки аккумулятор выделяет взрывчатые газы. Перед подсоединением или отсоединением зарядных кабелей от аккумулятора выключать устройство из сети.
8. Компоненты зарядного устройства, такие как выключатели, реле, могут служить причиной возникновения дуг и искр. Следовательно, при использовании устройства в гараже или подобном месте, его необходимо безопасно расположить.
9. Устанавливать зарядное устройство следует на прочной основе. Модели на роликах располагаются вертикально.
10. При использовании зарядного устройства строго руководствоваться инструкцией производителя.
11. Ремонт и обслуживание внутренних частей устройства должны производиться только квалифицированными специалистами.
12. Заменять сетевой кабель только аналогичным по сечению и изоляции.
13. Не использовать зарядное устройство для зарядки неисправных аккумуляторов.
14. Для моделей, поставляемых без сетевой вилки, подключить вилку, соответствующую техническим характеристикам устройства..

НАЗНАЧЕНИЕ

Предназначены для зарядки автомобильных кислотных аккумуляторов.

Устройство может восстановить полностью разряженную аккумуляторную батарею.

При помощи устройства можно быстро зарядить севший аккумулятор до степени, когда станет возможен запуск двигателя от аккумулятора.

РАСШИФРОВКА

ТОРГОВОЙ МАРКИ P.I.T.

P.I.T.[®] Progressive Innovative Technology
 (Прогрессивные Инновационные Технологии)

В настоящее время под маркой P.I.T. выпускается механическое и электрическое оборудование 10 видов.

По объему продаж зарядные устройства занимают одно из лидирующих мест.

Каждая буква и цифра в обозначении модели P.I.T. имеет значение.

Например, **PO220-300A**

PO – зарядное устройство

220 – Входное напряжение

300A – Максимальный зарядный ток



PO220-300A

РАСШИФРОВКА ДАТЫ ИЗГОТОВЛЕНИЯ ИЗДЕЛИЯ

Дата изготовления изделия зашифрована в серийном номере, напечатанном на корпусе инструмента. Первые 2 цифры обозначают год выпуска, следующие 2 цифры – месяц и следующие 2 цифры – день



ПРИНЦИП РАБОТЫ

Электрический ток проходит через разряженный автомобильный аккумулятор. Если аккумулятор разряжен не до нуля, то напряжение на нем составляет 12V или очень близко к этому показателю. Такую аккумуляторную батарею практически невозможно подзарядить устройством, которое на выходе имеет также 12V. Поэтому напряжение на выходе зарядных устройств нужно сделать больше, оптимальным стала величина именно 14,4V. Как только вы подсоединили зарядное устройство к батарее и включили его в сеть, то начинается процесс восстановления емкости. В процессе зарядки аккумулятора меняется его внутреннее сопротивление (оно растет) и зарядный ток снижается. Когда напряжение на аккумуляторной батарее приближается к отметке 12V, ток приближается к нулю. Это свидетельствует о том, что зарядка прошла успешно и устройство можно отключать.

ТЕХНИЧЕСКИЕ ХАРАКТЕРИСТИКИ

	PO220-300A	PO220-600A
Входное напряжение	220 В	220 В
Выходное напряжение	12/24 В	12/24 В
Зарядный ток	5-50А	5-80А
Мощность	765 Вт	1230 Вт
Емкость заряжаемой батареи	10-700 Ач	10-1000 Ач
Вес	3.65Кг	3.8Кг

ФУНКЦИОНАЛЬНЫЕ ВОЗМОЖНОСТИ И ОСОБЕННОСТИ

 Примечание: есть отсутствует

Модель	Двойная изоляция	Светодиодный дисплей	Индикатор напряжения	Импульсный заряд	Защита от перегрева и перегрузки
PO220-300A	<input checked="" type="checkbox"/>	<input checked="" type="checkbox"/>	<input checked="" type="checkbox"/>	<input checked="" type="checkbox"/>	<input checked="" type="checkbox"/>
PO220-600A	<input checked="" type="checkbox"/>	<input checked="" type="checkbox"/>	<input checked="" type="checkbox"/>	<input checked="" type="checkbox"/>	<input checked="" type="checkbox"/>

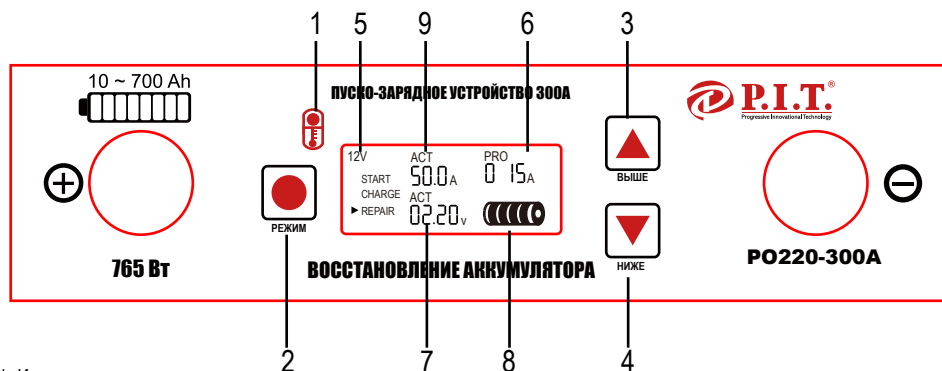
ВНЕШНИЙ ВИД ЗАРЯДНОГО УСТРОЙСТВА

- Индикатор перегрева
- Кнопка переключения режимов: зарядка, пуск(PO220-300A,PO220-600A) и зарядка с восстановлением
- Кнопка увеличения тока заряда/пуска(PO220-300A,PO220-600A)
- Кнопка уменьшения тока заряда/пуска(PO220-300A,PO220-600A)
- Напряжение аккумуляторной батареи. Устройство оснащено функцией автоматического определения напряжения аккумулятора.
- Установленный ток заряда/пуска(PO220-300A,PO220-600A)
- Напряжение заряда
- Уровень заряда
- Ток, потребляемый при зарядке

ФУНКЦИИ

Зарядные устройства этой серии обладают тремя возможностями: 1. Запуск двигателя 2. Зарядка 3. Импульсное восстановление

1. ФУНКЦИЯ ПУСКА ДВИГАТЕЛЯ



Перед проведением пуска двигателя необходимо в течение 10 минут произвести зарядку аккумулятора.

- ① Нажатием кнопки «РЕЖИМ» выберите режим «ПУСК».
- ② Нажимайте кнопки «ВЫШЕ» или «НИЖЕ» для установки тока пуска. Значение С показывает установленный ток пуска.
- ③ Закрепите красный зажим на клемме «+» вашего АКБ и черный зажим на клемме «-». После этого устройство само определит ток пуска. На дисплее отобразится фактический ток пуска (значение А) и фактическое напряжение пуска (значение В).

2. ФУНКЦИЯ ЗАРЯДА

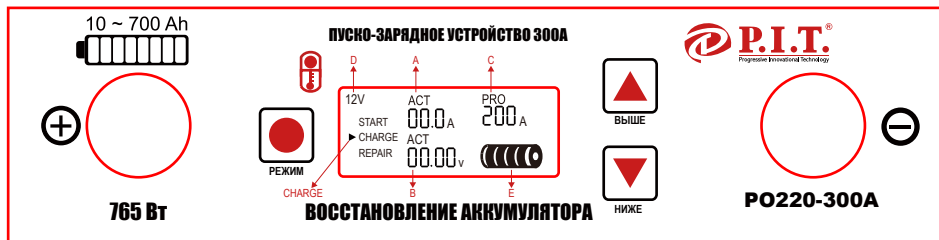

- ① Нажатием кнопки «РЕЖИМ» установите режим «ЗАРЯДКА».
- ② Значение С на дисплее показывает установленный ток заряда. Ток заряда можно изменить нажатием кнопок «ВЫШЕ» или «НИЖЕ». Ток заряда необходимо устанавливать из расчета 10% от емкости вашего АКБ. Например, емкость АКБ составляет 55Ач, то соответствующий ток заряда 5,5А.
- ③ Закрепите красный зажим на клемме «+» вашего АКБ и черный зажим на клемме «-». После этого устройство само определит и сопоставит ток и напряжение заряда. На дисплее отобразится фактический ток заряда (значение А) и фактическое напряжение заряда (значение В). Значение D покажет напряжение вашего аккумулятора (12В или 24В).
- ④ Индикатор Е на дисплее покажет уровень заряда аккумулятора.

3. ФУНКЦИЯ ИМПУЛЬСНОГО ВОССТАНОВЛЕНИЯ

- ① Нажатием кнопки «РЕЖИМ» установите режим «ЗАРЯДКА».
- ② Значение С на дисплее показывает установленный ток восстановления. Ток восстановления можно изменить нажатием кнопки «ВЫШЕ» или «НИЖЕ».
- ③ Закрепите красный зажим на клемме «+» вашего АКБ и черный зажим на клемме «-». После этого устройство само определит и сопоставит ток и напряжение восстановления в зависимости от состояния аккумулятора. На дисплее отобразится фактический ток восстановления (значение А) и фактическое напряжение восстановления (значение В).

Инструкция по работе с устройством

1. Перед зарядкой проверьте соответствие номинального напряжения аккумулятора выходному напряжению зарядного устройства.
2. Включите устройство.
3. Убедитесь, что зажимы подключены к батарее.
4. Устройство оборудовано функцией автоопределения напряжения аккумулятора.
5. Выберите «Режим» на устройстве: ПУСК, ЗАРЯДКА или ВОССТАНОВЛЕНИЕ.
 - a. Необходимо правильно подключить устройство и аккумулятор. Дальнейшее вмешательство в работу устройства не требуется. Устройство настроится автоматически.
 - b. Необходимо присутствие оператора во время восстановления старых или разряженных аккумуляторов. Зарядка должна быть остановлена при нагреве аккумулятора до высокой температуры.
6. Нажатием кнопки «ВЫШЕ» или «НИЖЕ» установите ток зарядки или пуска.
7. По завершении процесса пуска или зарядки выключите и отсоедините устройство.

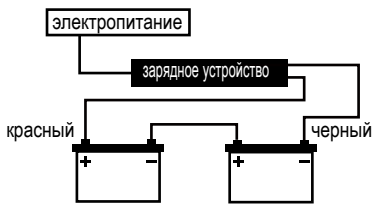
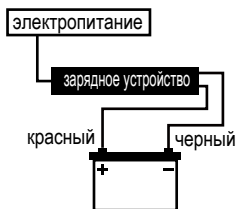

Обслуживание



Процедуры, не описанные в данном руководстве, должны выполняться только квалифицированным специалистом.

ВНИМАНИЕ

ДЛЯ ПРЕДОТВРАЩЕНИЯ ТРАВМ: Отсоедините блок питания, выключите устройство и дайте блоку питания полностью остыть до выполнения осмотра, обслуживания или очистки.

1. ПЕРЕД КАЖДЫМ ИСПОЛЬЗОВАНИЕМ проверяйте состояние блока питания. Проверяйте: на наличие незакрепленных деталей, поврежденных или сломанных деталей, повреждения кабеля или его изоляции и других неисправностей, которые могут повлиять на безопасную работу с устройством.
2. Регулярно очищайте устройство и зажимы от пыли, грязи, масла или мусора.
3. Для увеличения срока службы предохраняйте блок питания от солнечных лучей и влаги.
4. ПОСЛЕ ИСПОЛЬЗОВАНИЯ протрите устройство чистой тряпкой.
5. УСТРОЙСТВО СОДЕРЖИТ НЕОБСЛУЖИВАЕМЫЙ КИСЛОТНЫЙ АККУМУЛЯТОР. АККУМУЛЯТОР НЕОБХОДИМО УТИЛИЗИРОВАТЬ.

ПРАВИЛА ЭКСПЛУАТАЦИИ

Заряд

Подключить кабель питания в розетку с напряжением 220В. Затем подсоединить аккумулятор к устройству с помощью зажимов-крокодилов. Красный провод соответствует плюсу аккумулятора, черный – минусу. В зимнее время, при температуре ниже 0°С заряд следует производить в автоматическом режиме. По окончании заряда переключиться на ручной режим и продолжить зарядку в течение 30–60 минут.

Ручной и автоматический режимы

Ручной режим: необходимость постоянно следить за батареей в ручном режиме при зарядке. При ручном режиме заряда, зарядный ток больше и заряд батареи происходит быстрее. При ручном режиме, заряд должен проходить не более 1 часа. При автоматическом заряде, заряд будет прекращаться, как только температура батареи будет выше допустимой.

УСЛОВИЯ ГАРАНТИЙНОГО ОБСЛУЖИВАНИЯ

1. Настоящее гарантийное свидетельство является единственным документом, подтверждающим Ваше право на бесплатное гарантийное обслуживание. Без предъявления данного свидетельства претензии не принимаются. В случае утери или порчи гарантийное свидетельство не восстанавливается.

2. Гарантийный срок на электроинструмент составляет 12 месяцев со дня продажи, в течение гарантийного срока сервисная служба бесплатно устраняет производственные дефекты и производит замену деталей, вышедших из строя по вине изготовителя. На период гарантийного ремонта эквивалентный исправный инструмент не предоставляется. Заменяемые детали переходят в собственность служб сервиса. Компания P.I.T. не несет ответственности за вред, который может быть причинен при работе с электроинструментом.

3. В гарантийный ремонт инструмент принимается в чистом виде, при обязательном наличии надлежащим образом оформленных документов: настоящего гарантийного свидетельства, гарантийного талона, с полностью заполненными полями, штампом торговой организации и подписью покупателя.

4. Гарантийный ремонт не производится в следующих случаях:

- при отсутствии гарантийного свидетельства и гарантийного талона или неправильном их оформлении;
- при совместном выходе из строя якоря и статора электродвигателя, при обугливание или оплавлении первичной обмотки трансформатора сварочного аппарата, зарядного или пуско-зарядного устройства, при оплавлении внутренних деталей, прожиге электронных плат;
- если гарантийное свидетельство или талон не принадлежат данному электроинструменту или не соответствует установленному поставщиком образцу;
- по истечении срока гарантии;
- при попытках самостоятельного вскрытия или ремонта электроинструмента вне гарантийной мастерской; внесения конструктивных изменений и смазки инструмента в гарантийный период, о чем свидетельствуют, например, заломы на шлицевых частях крепежа корпусных деталей.
- при использовании электроинструмента в производственных или иных целях, связанных с получением прибыли, а также – при возникновении неисправностей связанных с нестабильностью параметров электросети, превышающих нормы, установленные ГОСТ;
- при неправильной эксплуатации (использование электроинструмента не по назначению, установки на электроинструмент не предназначенных заводом-изготовителем насадок, дополнительных приспособлений и т.п.;
- при механических повреждениях корпуса, сетевого шнура и при повреждениях, вызванных воздействиями агрессивных средств и высоких и низких температур, попадании инородных предметов в вентиляционные решетки электроинструмента, а также при повреждениях, наступивших в результате неправильного хранения(коррозия металлических частей);
- при естественном износе деталей электроинструмента, в результате длительной эксплуатации(определяется по признакам полной или частичной выработки ресурса, сильного загрязнения, ржавчины снаружи и внутри электроинструмента, отработанной смазки в редукторе);
- использование инструмента не по назначению, указанному в инструкции по эксплуатации.
- при механических повреждениях инструмента;
- при возникновении повреждений в связи с несоблюдением предусмотренных инструкцией условий эксплуатации(см. главу Указание по технике безопасности в инструкции).
- повреждение изделия вследствие несоблюдения правил хранения и транспортировки.

Профилактическое обслуживание электроинструмента (чистка, промывка, смазка, замена пыльников, поршневых и уплотнительных колец) в гарантийный период является платной услугой.

Срок службы изделия установлен в соответствии с действующим законодательством и составляет 5 лет со дня изготовления.

О возможных нарушениях, изложенных выше условий гарантийного обслуживания, владельцу сообщается после проведения диагностики в сервисном центре.

Владелец инструмента доверяет проведение диагностики в сервисном центре в свое отсутствие.

Запрещается эксплуатация электроинструмента при проявлении признаков повышенного нагрева, искрения, а также шума в редукторной части. Для выяснения причин неисправности покупателю следует обратиться в гарантийную мастерскую.

Неисправности, вызванные несвоевременной заменой угольных щеток двигателя, устраняются за счет покупателя.

5. Гарантия не распространяется на:

- сменные принадлежности (аккумуляторы и оснастка), например: аккумуляторы, диски, ножи, сверла, буры, патроны, цепи, звездочки, цанговые зажимы, шины, элементы натяжения и крепления, головки триммеров, подошвы шлифовальных и ленточных машин, фильтры и т.п.
- быстроизнашивающиеся детали, например: угольные щетки, приводные ремни, сальники, защитные кожухи, направляющие ролики, направляющие, резиновые уплотнения, подшипники, зубчатые ремни и колеса, стволы, ленты тормоза, храповики и тросы стартеров, поршневые кольца и т.п. Замена их в течении гарантийного срока является платной услугой.
- шнуры питания, в случае повреждения изоляции, шнуры питания подлежат обязательной замене без согласия владельца (услуга платная).
- корпуса инструмента.

ГАРАНТИЙНОЕ СВИДЕТЕЛЬСТВО НА ИНСТРУМЕНТ P.I.T.

Наименование изделия _____
Артикул изделия
Серийный номер
Дата продажи «__» _____
Наименование торговой организации _____

М.П.

Уважаемый покупатель!

Благодарим Вас за покупку инструмента P.I.T. и надеемся, что Вы останетесь довольны своим выбором. В процессе производства инструменты P.I.T. проходят многоуровневый контроль качества, если тем не менее Ваше изделие будет нуждаться в обслуживании, просим Вас обращаться в авторизированные сервисные центры P.I.T.

Внимание!

При покупке требуйте у продавца проверки комплектности и работоспособности инструмента, заполнение гарантийного свидетельства, гарантийного талона(графы заполняются продавцом) и простановки печати торговой организации в гарантийном свидетельстве и гарантийном талоне.

Гарантия

На основании данного гарантийного свидетельства компания P.I.T. гарантирует отсутствие дефектов производственного характера, как в самом изделии, так и в составляющих его компонентах.

Если в течении гарантийного срока в Вашем изделии тем не менее обнаружатся указанные дефекты, специализированные сервисные центры P.I.T. бесплатно отремонтируют изделие и заменят дефектные запасные части.

Гарантийный срок на электроинструменты P.I.T. составляет 12 месяцев со дня продажи.

«С условиями гарантийного обслуживания ознакомлен(а). Работоспособность и комплектность изделия проверены в моем присутствии. Претензий к качеству и внешнему виду не имею».

Подпись покупателя _____ Фамилия(разборчиво) _____

Телефон _____

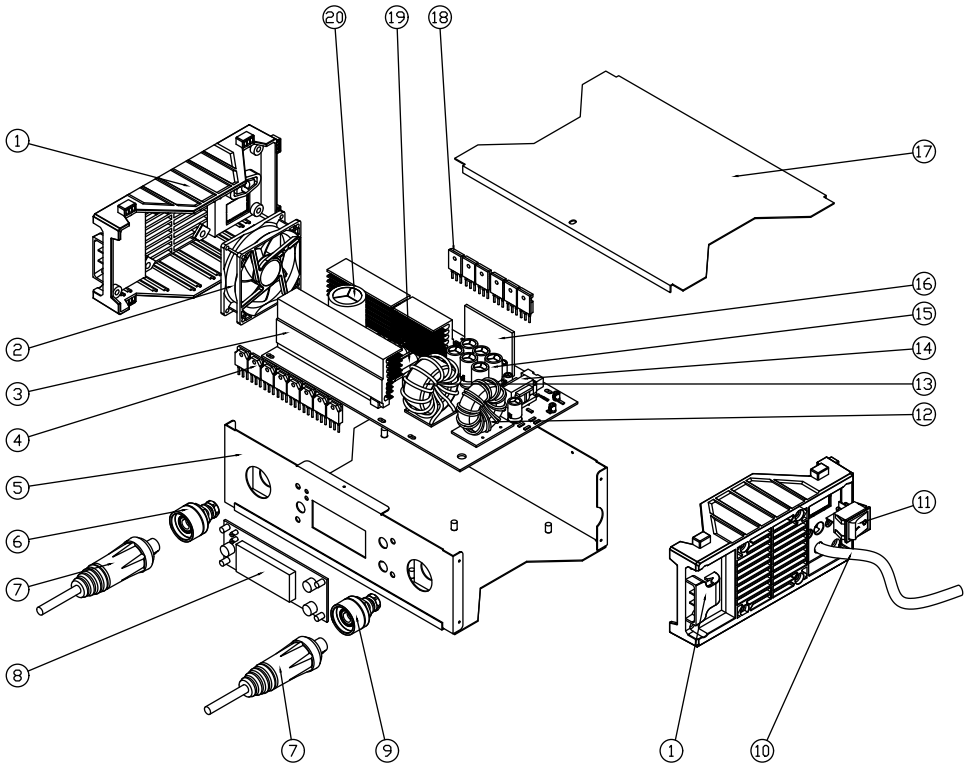

P.I.T. WARRANTY CARD

P.I.T. WARRANTY CARD

Name _____
 Serial number _____
 The date of sale 20 ____
 The date of receipt of the repair 20 ____



Name _____
 Serial number _____
 Date of sale "" _____
 (Filled by seller)

Seal is here

WARRANTY REPAIR CARD
 date of acceptance for repair ____ 20 ____ .
 Application for repair _____
 Customer _____
 Telephone (address) _____
 The reason for petition _____
 Tool checked in my presence _____
 (The order is filled in the service center) (signature)

Seal is here

Name _____
 Serial number _____
 The date of sale 20 ____
 The date of receipt of the repair 20 ____



Name _____
 Serial number _____
 Date of sale "" _____
 (Filled by seller)

Seal is here

WARRANTY REPAIR CARD
 date of acceptance for repair ____ 20 ____ .
 Application for repair _____
 Customer _____
 Telephone (address) _____
 The reason for petition _____
 Tool checked in my presence _____
 (The order is filled in the service center) (signature)

Seal is here

Name _____
 Serial number _____
 The date of sale 20 ____
 The date of receipt of the repair 20 ____



Name _____
 Serial number _____
 Date of sale "" _____
 (Filled by seller)

Seal is here

WARRANTY REPAIR CARD
 date of acceptance for repair ____ 20 ____ .
 Application for repair _____
 Customer _____
 Telephone (address) _____
 The reason for petition _____
 Tool checked in my presence _____
 (The order is filled in the service center) (signature)

Seal is here

ГАРАНТИЙНЫЙ ТАЛОН P.I.T.

Наименование _____
 Серийный номер _____
 Дата продажи «__» _____ 20 __ г.
 (Заполняется продавцом)

М.П.

КАРТА ГАРАНТИЙНОГО РЕМОНТА __
 Дата приема в ремонт __ _____ 20 __ г.
 Заявка на ремонт _____
 Заказчик _____
 Телефон(адрес) _____
 Причина обращения _____
 Дата получения из ремонта __ _____ 20 __ г.
 Инструмент проверен в моем присутствии _____
 (Заказ заполняется в сервисном центре) (подпись)

М.П.

Наименование _____
 Серийный номер _____
 Дата продажи «__» _____ 20 __ г.
 Дата получения из ремонта «__» _____ 20 __ г.



Наименование _____
 Серийный номер _____
 Дата продажи «__» _____ 20 __ г.
 (Заполняется продавцом)

М.П.

КАРТА ГАРАНТИЙНОГО РЕМОНТА __
 Дата приема в ремонт __ _____ 20 __ г.
 Заявка на ремонт _____
 Заказчик _____
 Телефон(адрес) _____
 Причина обращения _____
 Дата получения из ремонта __ _____ 20 __ г.
 Инструмент проверен в моем присутствии _____
 (Заказ заполняется в сервисном центре) (подпись)

М.П.

Наименование _____
 Серийный номер _____
 Дата продажи «__» _____ 20 __ г.
 Дата получения из ремонта «__» _____ 20 __ г.



Наименование _____
 Серийный номер _____
 Дата продажи «__» _____ 20 __ г.
 (Заполняется продавцом)

М.П.

КАРТА ГАРАНТИЙНОГО РЕМОНТА __
 Дата приема в ремонт __ _____ 20 __ г.
 Заявка на ремонт _____
 Заказчик _____
 Телефон(адрес) _____
 Причина обращения _____
 Дата получения из ремонта __ _____ 20 __ г.
 Инструмент проверен в моем присутствии _____
 (Заказ заполняется в сервисном центре) (подпись)

М.П.

Наименование _____
 Серийный номер _____
 Дата продажи «__» _____ 20 __ г.
 Дата получения из ремонта «__» _____ 20 __ г.



Поставщик / производитель: Xinjiang Longbo Industrial Co., Ltd./Синзянь Лонгбо Индастриал Ко., Лтд.

Адрес производства: Rm. 602, 6th Floor, No. 531, Weixing Road, Economic And Technological Development Zone, Urumqi, Xinjiang, China / Оф.602, 6 этаж, №531, Вейшинг Рoad, Экономик Энд Технолоджикал Девелопмент Зон, Урумчи, Синзянь, Китай

Импортер/ организация, уполномоченная принимать претензии: ООО «Турбо-Тулс»

Юридический адрес: 614058, Пермский край, г. Пермь, ул. Фоминская, 36
info@pittools.ru

Сделано в КНР / Made in China

