

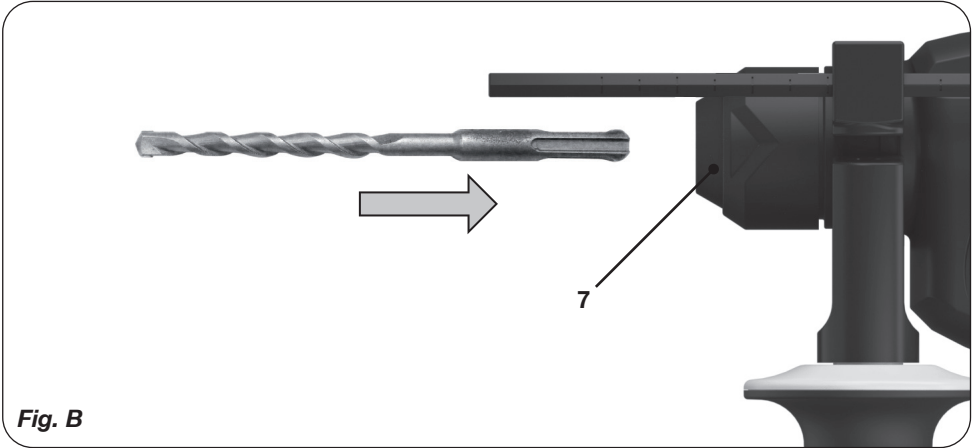

## HDM1038P

EN	Original instructions	04	CS	Překlad původního návodu k použití	54
DE	Übersetzung der Originalbetriebsanleitung	08	PL	Przewod izwornih navodil	58
NL	Vertaling van de oorspronkelijke gebruiksaanwijzing	12	LT	Originalios instrukcijos vertimas	63
FR	Traduction de la notice originale	16	LV	Instrukciju tulkojums no oriģinālvalodas	67
ES	Traducción del manual original	21	ET	Algupärase kasutusjuhendi tõlge	71
PT	Tradução do manual original	25	HR	Prevedeno s izvornih uputa	75
IT	Traduzione delle istruzioni originali	30	BG	Превод на оригиналната инструкция	79
SV	Översättning av bruksanvisning i original	34	RU	Перевод исходных инструкций	83
FI	Alkuperäisten ohjeiden käännös	38	EL	Μετάφραση του πρωτοτύπου των οδηγιών χρήσης	88
NO	Oversatt fra original veiledning	42	AR	تعليمات للاستخدام	92
DA	Oversættelse af den originale brugsanvisning	46	TR	Orijinal talimatların çevirisi	96
HU	Eredeti használati utasítás fordítása	50	VI	Hướng dẫn chung	100

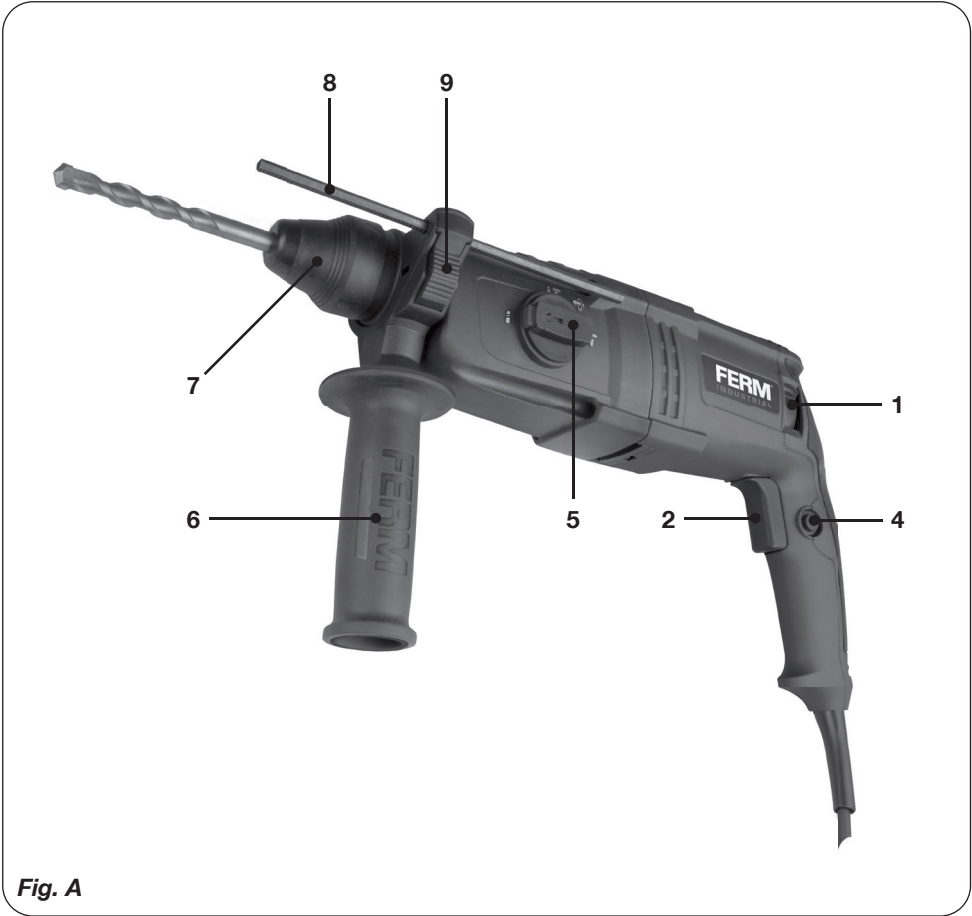



1

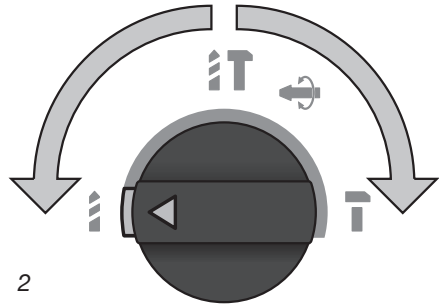

2

Fig. C

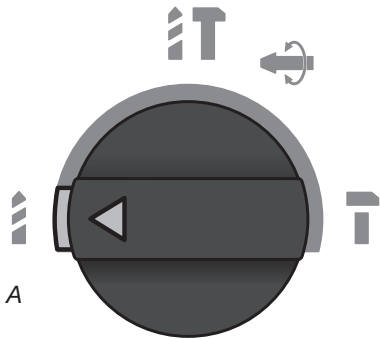

A

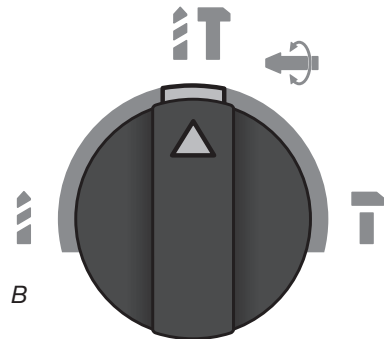

B

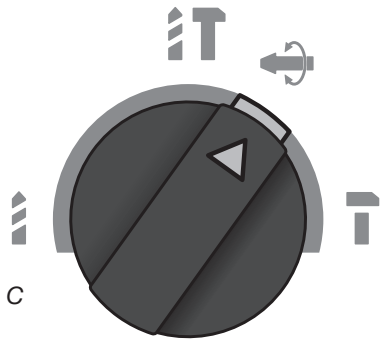

C

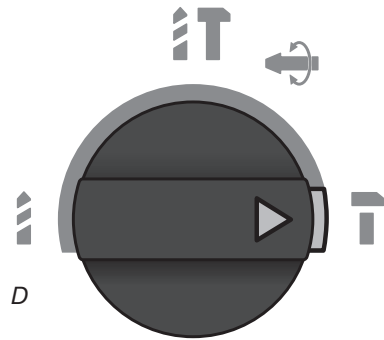

D

Fig. D

## Rotary Hammer drill 800W HDM1038P

Thank you for buying this FERM product. By doing so you now have an excellent product, delivered by one of Europe's leading suppliers. All products delivered to you by Ferm are manufactured according to the highest standards of performance and safety. As part of our philosophy we also provide an excellent customer service, backed by our comprehensive warranty. We hope you will enjoy using this product for many years to come.

### 1. SAFETY WARNINGS



#### WARNING

**Read the enclosed safety warnings, the additional safety warnings and the instructions.** Failure to follow the safety warnings and the instructions may result in electric shock, fire and/or serious injury. **Save the safety warnings and the instructions for future reference.**

The following symbols are used in the user manual or on the product:



*Read the user manual.*



*Denotes risk of personal injury, loss of life or damage to the tool in case of non-observance of the instructions in this manual.*



*Risk of electric shock.*



*Immediately remove the mains plug from the mains if the mains cable becomes damaged and during cleaning and maintenance.*



*Always wear eye protection!*



*Wear hearing protection.*



*Wear safety gloves.*



*Do not dispose of the product in unsuitable containers.*



*Variable electronic speed.*



*The product is in accordance with the applicable safety standards in the European directives.*

### Additional safety warnings for rotary hammers

- Wear ear protectors.** *Exposure to noise can cause hearing loss.*
- Use auxiliary handle(s), if supplied with the tool.** *Loss of control can cause personal injury.*
- Hold power tool by insulated gripping surfaces, when performing an operation where the cutting accessory may contact hidden wiring or its own cord.** *Cutting accessory contacting a "live" wire may make exposed metal parts of the power tool "live" and could give the operator an electric shock.*

### Electrical safety

When using electric machines always observe the safety regulations applicable in your country to reduce the risk of fire, electric shock and personal injury. Read the following safety instructions and also the enclosed safety instructions.



*Always check that the voltage of the power supply corresponds to the voltage on the rating plate label.*



*Class II machine - Double insulation - You don't need any earthed plug.*

If operating a power tool in a damp location is unavoidable, use a residual current device (RCD) protected supply. Use of an RCD reduces the risk of electric shock.

### Replacement of power cords or plugs

If the supply cord is damaged, it must be replaced by the manufacturer, its service agent or similarly qualified persons in order to avoid a hazard.



### Use of extension leads

Only ever use approved extension leads that are suitable for the power rating of the machine. The minimum core thickness is 1.5 mm<sup>2</sup>. Whenever using a reel extension lead, always fully unroll the lead.

Immediately switch off the machine when:

- Excessive sparking of the carbon brushes.
- Interruption of the mains plug, mains lead or mains lead damage.
- Defect switch.
- Smoke or stench of scorched isolation.

## 2. MACHINE INFORMATION

### Intended use

This rotary hammer is intended for drilling holes in masonry such as brick, concrete and similar material. Furthermore, the machine can be used as a demolition hammer in combination with the SDS cold chisels provided. The machine is on no account intended for other purposes.

Technical specifications	HDM1038P
Mains voltage	220-240 V ~
Mains frequency	50 Hz
Power input	800 W
No-load speed	0-1250 /min
Impact rate	0-5550 /min
Max. Drill diameter	
-Concrete	Ø 26 mm
-Steel	Ø 13 mm
-Wood	Ø 30 mm
Weight	3.3kg
Sound pressure (L <sub>PA</sub> )	92 dB(A) K=3 dB (A)
Acoustic power (L <sub>WA</sub> )	103 dB(A) K=3 dB (A)
<b>Vibration</b>	
Hammer drilling concrete a <sub>h,HD</sub>	16.1 m/s <sup>2</sup> K=1,5 m/s <sup>2</sup>
Chiseling a <sub>h,Cheq</sub>	15.8 m/s <sup>2</sup> K=1,5 m/s <sup>2</sup>

### Vibration level

The vibration emission level stated in this instruction manual has been measured in accordance with a standardized test given in EN60745. It may be used to compare one tool

with another and as a preliminary assessment of exposure to vibration when using the tool for the applications mentioned.

- Using the tool for different applications, or with different or poorly maintained accessories, may significantly increase the exposure level.
- The times when the tool is switched off or when it is running but not actually doing the job, may significantly reduce the exposure level.

Protect yourself against the effects of vibration by maintaining the tool and its accessories, keeping your hands warm and organizing your work patterns.

### Description

The numbers in the text refer to the diagrams on pages 2-3

#### Fig. A

1. Left/right rotation switch
2. On/Off switch
4. Lock-on button
5. Function selection switch
6. Side handle
7. Locking sleeve
8. Depth stop ruler
9. Depth stop button

## 3. OPERATING



*Hammer drills require very little operator pressure. Excessive pressure on the tool can lead to unnecessary overheating of the motor, and burning of the driven tool. It also may happen the drill bit deforms and cannot be removed from the machine again.*

### Side handle

#### Fig. A

The side handle (6) can be rotated 360° around the drill head, enabling safe and comfortable operation for both left and right-handed users.

- Loosen the handgrip by turning it anticlockwise.
- Rotate the handgrip to the desired position.
- Retighten the handgrip in the new position by turning it clockwise.

## Exchanging and removing drill bits

### Fig. A - B



Before exchanging bits, first remove the power plug from the wall socket.



Inspect bits regularly during use. Blunt bits should be re-sharpened or replaced.



Lightly oil the bit shaft before inserting it into the chuck.

- SDS drills can be inserted by pushing the drill into the chuck until a click can be heard. If needed rotate the SDS drill a little to ensure the keyway in the bit fits the chuck well.



**DO NOT** slide the locking sleeve (7) to the rear when inserting bits.

- To remove the SDS drill, slide the locking sleeve (7) to the rear and remove the SDS drill while keeping the sleeve (7) in this position.

## Setting depth stop

### Fig. A

- The depth stop ruler can be added to the side handle by pushing the dept stop button (9).
- Keep pushing the depth stop button (9) and insert the depth stop ruler (8) through the hole on the side handle ring.
- Slide the ruler to the desired depth.
- Loosen the depth stop button (9).

## The On/Off switch

### Fig. A

- Switch the machine on by pressing the On/Off switch (2). When releasing the On/Off switch (2) the machine will turn off.
- The rotation-speed can be continuously adjusted by pressing the On/Off switch (2) deeper or less deep.



## Lock-on button

### Fig. A

- Lock the On/Off switch (2) by pressing the On/Off switch (2) and then pressing the lock-on button (4).
- Release the switch-lock by shortly pressing the On/Off switch (2) again.

## Switching the direction of rotation

### Fig. A.

- Direction of rotation counter-clockwise: shift left/right switch (1) to “”.
- Direction of rotation clockwise: shift left/right switch (1) to “”.

This function is only available when the machine is set to “**drill mode**” (As shown in fig. D function A & B).

## Function selection switch



In order to avoid damage to the machine, adjusting the function selection switch (5) shall only be done **when machine is not running**. Fig. C

### Fig. D

The correct position of the function selection switch (5) for each function is shown in the pictures in fig. D. Always make sure the function switch clicks in the desired position.

- Drilling (without hammer function): for drilling in several materials.
- Hammer Drilling (with hammer function): for drilling in masonry such as brick, concrete and similar material.
- Chisel angle adjustment: for changing the angle of the chisel. When set under right angle switch back to position D. before using the tool.
- Chipping (chisel function): for chipping and small demolition jobs.

## User tips

Always use the machine with the side handle firmly anchored in place - you will not only work with more comfort, you will also work with more precision.



**Caution:** drills and chisels can get very hot.

## Drilling and hammer drilling (function A and B)

- For large holes, for instance in very hard concrete, start using a smaller bit for pilot drilling first, then drill to nominal size.
- Hold the machine firmly with 2 hands. Be aware the drill can jam and because of that machine might suddenly turn (especially when drilling deep holes).

- Do not apply a lot of pressure on the machine, let the machine do the work.

#### Chipping in concrete and brick (function C & D)

- It's also possible to use the machine for chipping.
- Only change the function when the motor has come to a standstill.
- Do not apply a lot of pressure on the machine, let the machine do the work.

## 4. MAINTENANCE



*Before cleaning and maintenance, always switch off the machine and remove the mains plug from the mains.*

Clean the machine casings regularly with a soft cloth, preferably after each use. Make sure that the ventilation openings are free of dust and dirt. Remove very persistent dirt using a soft cloth moistened with soapsuds. Do not use any solvents such as gasoline, alcohol, ammonia etc. Chemicals such as these will damage the synthetic components.

#### Defects

The machine should be regularly inspected for the following possible defects and repaired if necessary.

- Damage to power cord.
- Broken on/off trigger assembly.
- Short circuiting.
- Damaged moving parts.

#### Faults

Should a fault occur, e.g. after wear of a part, please contact your seller or the service address on the warranty card. Separate you find an exploded view showing the parts that can be ordered.

## WARRANTY

The warranty conditions can be found on the separately enclosed warranty card.

## ENVIRONMENT



*Faulty and/or discarded electrical or electronic apparatus have to be collected at the appropriate recycling locations.*

#### Only for EC countries

Do not dispose of power tools into domestic waste. According to the European Guideline 2012/19/EC for Waste Electrical and Electronic Equipment and its implementation into national right, power tools that are no longer usable must be collected separately and disposed of in an environmentally friendly way.

**The product and the user manual are subject to change. Specifications can be changed without further notice.**

## Bohrhammer 800W HDM1038P

Vielen Dank für den Erwerb dieses FERM Produkts. Sie haben sich für ein ausgezeichnetes Produkt von einem der führenden Hersteller Europas entschieden. Alle von Ferm gelieferten Produkte werden gemäß den höchsten Standards für Leistungsverhalten und Sicherheit gefertigt. Zu unserer Firmenphilosophie gehört es außerdem, Ihnen einen ausgezeichneten Kundendienst anzubieten, gedeckt von unserer umfassenden Garantie. Wir wünschen Ihnen viele Jahre Freude an diesem Produkt.

### 1. SICHERHEITSANWEISUNGEN



**Lesen Sie die beiliegenden Sicherheitsanweisungen, die zusätzlichen Sicherheitsanweisungen sowie diese Bedienungsanleitung sorgfältig durch.** Bei Nichtbeachten der Sicherheitsanweisungen und der Bedienungsanleitung kann es zu einem Stromschlag, einem Brand und/oder schweren Verletzungen kommen. **Bewahren Sie die Sicherheitsanweisungen und die Bedienungsanleitung zur künftigen Bezugnahme sicher auf.**

Folgende Symbole werden im Benutzerhandbuch oder auf dem Produkt verwendet:



*Benutzerhandbuch/Bedienungsanleitung lesen*



*Lebens- und Verletzungsgefahr und Gefahr von Beschädigungen am Werkzeug/Gerät bei Nichteinhaltung der Anweisungen in dieser Bedienungsanleitung*



*Stromschlaggefahr.*



*Ziehen Sie sofort den Netzstecker aus der Steckdose, falls das Netzkabel beschädigt wird, sowie bei der Reinigung und Wartung.*



*Immer Augenschutz tragen!*



*Gehörschutz tragen.*



*Schutzhandschuhe tragen.*



*Produkt vorschriftsmäßig entsorgen, nicht über den Hausmüll*



*Elektronische Drehzahlregelung.*



*Das Produkt entspricht den geltenden Sicherheitsnormen der europäischen Richtlinien.*

### Zusätzliche Sicherheitshinweise für Bohrhammer

- Gehörschutz tragen.** *Lärmbelastung kann zu Hörschäden und sogar Hörverlust führen.*
- Wenn Seitengriffe zum Lieferumfang des Werkzeugs gehören, müssen diese verwendet werden.** *Ein Kontrollverlust über das Werkzeug kann zu Verletzungen führen.*
- Halten Sie das Elektrowerkzeug ausschließlich an den isolierten Griffflächen, wenn Sie Arbeiten durchführen, bei denen das Schneidwerkzeug in Kontakt mit verborgenen Elektroleitungen oder dem eigenen Netzkabel kommen kann.** *Bei Kontakt des Schneidwerkzeugs mit einem stromführenden Kabel wird der Strom an die Metallteile des Elektrowerkzeugs und dadurch an den Bediener weitergeleitet, und der Bediener erleidet einen Stromschlag.*

### Sicherheit bei Elektrizität

Beachten Sie bei der Arbeit mit elektrischen Werkzeugen/Geräten stets die in Ihrem Land geltenden Sicherheitsvorschriften, um Personenschäden, Stromschläge und Brände zu vermeiden. Lesen Sie die folgenden Sicherheitshinweise sowie die beiliegenden Sicherheitshinweise sorgfältig durch.



Stellen Sie immer sicher, dass die Spannung der Stromversorgung der Nennspannung auf dem Typenschild des Werkzeugs/Geräts entspricht.



Werkzeug/Gerät der Schutzklasse II - schutzisoliert - kein Schutzkontaktanschluss erforderlich

Wenn sich Arbeiten mit einem Elektrowerkzeug in feuchten Umgebungen nicht vermeiden lassen, verwenden Sie eine Stromversorgung mit einer Fehlerstrom-Schutzeinrichtung (RCD). Durch die Verwendung einer RCD wird die Gefahr eines elektrischen Schlags verringert.

#### Austauschen der Netzkabel oder Netzstecker

Beschädigte Netzkabel müssen durch den Hersteller, dessen Kundendienst oder ähnlich qualifizierte Fachleute ausgetauscht werden, um Gefahrensituationen zu vermeiden.

#### Verwendung von Verlängerungskabeln

Verwenden Sie ausschließlich Verlängerungskabel, die für die Leistungsaufnahme des Geräts geeignet sind. Die Mindestaderstärke beträgt 1,5 mm<sup>2</sup>. Wenn Sie eine Verlängerungskabelrolle verwenden, muss das Kabel vollständig abgerollt werden.

Schalten Sie das Gerät unter den folgenden Bedingungen umgehend aus:

- Übermäßige Funkenbildung der Kohlebürsten.
- Störung des Netzsteckers, Netzkabels oder Beschädigung des Netzkabels.
- Schalter defekt.
- Rauch oder Geruch einer verbrannten Isolation.

## 2. ANGABEN ZUM WERKZEUG

#### Verwendungszweck

Dieser Bohrhammer ist zur Bohrung von Löchern in Mauerwerk gedacht, wie z. B. in Ziegelstein, Beton und vergleichbaren Materialien. Außerdem kann das Gerät in Verbindung mit dem beigelegten SDS-Flachmeißel als Abbruchhammer verwendet werden. Das Gerät darf unter keinen Umständen für andere Zwecke eingesetzt werden.

Technische Daten	HDM1038P
Netzspannung	220-240 V ~
Netzfrequenz	50 Hz
Leistungsaufnahme	800 W
Drehzahl, ohne Last	0-1250 /min
Schlagzahl	0-5550 /minw
Max. Bohrdurchmesser	
- Beton	Ø 26 mm
- Stahl	Ø 13 mm
- Holz	Ø 30 mm
Gewicht	3,3kg
Schalldruck (L <sub>PR</sub> )	92 dB(A) K=3 dB (A)
Schalleistung (L <sub>WA</sub> )	103 dB(A) K=3 dB (A)
<b>Vibrationen</b>	
Hammerbohren in Beton a <sub>n,HD</sub>	16,1 m/s <sup>2</sup> K=1,5 m/s <sup>2</sup>
Meißelarbeiten a <sub>n,Chqq</sub>	15,8 m/s <sup>2</sup> K=1,5 m/s <sup>2</sup>

#### Vibrationsintensität

Die in dieser Bedienungsanleitung angegebene Vibrationsemissionsstufe wurde mit einem standardisierten Test gemäß EN60745 gemessen. Sie kann verwendet werden, um ein Werkzeug mit einem anderen zu vergleichen und vorläufig die Vibrationsbelastung bei Verwendung des Werkzeugs für die angegebenen Anwendungszwecke zu beurteilen.

- Bei Verwendung des Werkzeugs für andere Anwendungen oder mit anderem oder unzureichend gewartetem Zubehör kann sich die Vibrationsbelastung erheblich erhöhen.
- Wenn das Werkzeug ausgeschaltet ist, oder wenn es eingeschaltet ist, jedoch nicht genutzt wird, kann sich die Vibrationsbelastung erheblich verringern.

Schützen Sie sich vor den Auswirkungen der Vibration durch Wartung des Werkzeugs und des Zubehörs, halten Sie Ihre Hände warm und organisieren Sie Ihren Arbeitsablauf.

## Beschreibung

Die Ziffern im nachstehenden Text verweisen auf die Abbildungen auf Seite 2-3.

### Abb. A

1. Links-/Rechtsdreheschalter
2. Ein-/Ausschalter
4. Feststelltaste
5. Funktionsauswahlschalter
6. Seitengriff
7. Verriegelungshülse
8. Tiefenanschlag
9. Tiefenanschlagknopf los

## 3. BETRIEB



*Hammerbohren erfordert eine äußerst geringe Druckausübung durch den Bediener. Wird ein übermäßig hoher Druck auf das Gerät ausgeübt, kann dies zu Überhitzung des Motors und zum Verbrennen des angetriebenen Werkzeugs führen. Außerdem kann sich der Bohreinsatz verformen und anschließend nicht mehr vom Gerät entfernen lassen.*

### Seitengriff

#### Abb. A

Der Seitengriff (6) lässt sich um 360° um den Bohrkopf herum drehen und ermöglicht so einen komfortablen Betrieb für Links- und Rechtshänder.

- Lösen Sie den Handgriff durch Drehen gegen den Uhrzeigersinn.
- Drehen Sie den Handgriff in die gewünschte Stellung.
- Blockieren Sie den Handgriff in der neuen Stellung, indem Sie ihn im Uhrzeigersinn drehen.

### Einsetzen und Entfernen von Bohreinsätzen

#### Abb. A + B



*Bevor Sie Bohreinsätze austauschen, entfernen Sie als erstes das Netzkabel von der Steckdose.*



*Überprüfen Sie die Bohreinsätze regelmäßig während des Gebrauchs. Stumpfe Bohreinsätze müssen geschärft oder ausgetauscht werden.*



*Schmieren Sie leicht den Schaft des Bohreinsatzes, bevor Sie diesen in das Bohrfutter einführen.*

- SDS-Bohrer werden eingesetzt, indem der Bohrer in das Spannfutter gedrückt wird, bis ein Klicken zu hören ist. Bei Bedarf drehen Sie den SDS-Bohrer ein wenig, damit die Nut des Bits genau in das Spannfutter passt.



*!NICHT! die Sicherungshülse (7) nach hinten schieben, während ein Bit eingesetzt wird.*

- Um einen SDS-Bohrer zu entfernen, schieben Sie die Sicherungshülse (7) nach hinten und nehmen den SDS-Bohrer heraus, während die Hülse (7) in dieser Position festgehalten wird.

### Einstellen des Tiefenanschlags

#### Abb. A

- Die Tiefenanschlagskala kann dem Seitenhandgriff hinzugefügt werden, indem der Tiefenanschlagknopf (9) hereingedrückt wird.
- Halten Sie den Tiefenanschlagknopf (9) gedrückt und setzen Sie die Tiefenanschlagskala (8) durch das Loch am Ring des Seitenhandgriffs ein.
- Schieben Sie den Tiefenanschlag bis zur gewünschten Tiefe.
- Lassen Sie den Tiefenanschlagknopf los.

### Ein-/Ausschalter

#### Abb. A

- Schalten Sie die Maschine durch Drücken des Ein-/Ausschalters (2) ein. Beim Loslassen des Ein-/Ausschalters (2), schaltet sich das Gerät aus.
- Die Drehzahl kann kontinuierlich durch den Druck, der auf den Ein-/Ausschalter (2) ausgeübt wird, eingestellt werden.



### Feststelltaste

#### Abb. A

- Sperren Sie den Ein-/Ausschalter (2) durch Drücken des Ein-/Ausschalters (2) und anschließend der Feststelltaste (4).
- Lösen Sie die Verriegelung, indem Sie ein weiteres Mal kurz auf den Ein-/Ausschalter (2) drücken.

## Wechseln der Drehrichtung

### Abb. A“

- Drehrichtung gegen den Uhrzeigersinn: Verschieben Sie den Links-/Rechtsdreh-schalter (1) nach “”.
- Drehrichtung im Uhrzeigersinn: Verschieben Sie den Links-/Rechtsdreh-schalter (1) nach “”.

Diese Funktion ist nur verfügbar, wenn das Gerät auf “Bohren” (Siehe Abb. D) eingestellt ist.

## Funktionsauswahlschalter



*Um Geräteschäden zu vermeiden, darf der Funktionsauswahlschalter (5) nur betätigt werden, wenn das Gerät nicht betrieben wird. Abb. C*

### Abb. D

Die richtige Stellung des Funktionsauswahl-schalters (5) für jede Funktion: siehe Abb. D. Vergewissern Sie sich immer, dass der Funktions-schalter in der richtigen Stellung eingerastet ist.

- A) Bohren (ohne Hammerfunktion): zum Bohren in unterschiedliche Materialien.
- B) Hammerbohren (mit Hammerfunktion): zum Bohren in Mauerwerk, wie z. B. Ziegelstein, Beton und vergleichbare Materialien.
- C) Winkeleinstellung des Meißels: zum Ändern des Meißelwinkels. Wenn der Winkel richtig eingestellt ist, schalten Sie zurück auf die Stellung D, bevor das Werkzeug verwendet wird.
- D) Zerspanen (Meißelfunktion): zum Zerspanen und für kleine Abbrucharbeiten.

## Tipps für die Benutzung

Verwenden Sie das Gerät immer mit fest verankertem Seitengriff. Die Bedienung ist komfortabler und die Ausführung präziser.



*Achtung: Bohrer und Meißel können sehr heiß werden.*

## Bohren und Hammerbohren (Funktion A und B)

- Führen Sie zum Bohren von großen Löchern, zum Beispiel in sehr hartem Beton, zuerst eine Testbohrung aus, indem Sie einen kleineren Bohreinsatz verwenden. Bohren Sie anschließend mit der Nenngröße.

- Halten Sie das Gerät fest in beiden Händen. Beachten Sie, dass es zu einer Blockade des Bohrers kommen kann, wodurch sich das Gerät eventuell plötzlich dreht (besonders beim Bohren von tiefen Löchern).
- Üben Sie keinen starken Druck auf das Gerät aus. Lassen Sie das Gerät die Arbeit verrichten.

## Zerspanen, Beton und Ziegelstein (Funktion C und D)

- Das Gerät kann auch zum Zerspanen verwendet werden.
- Ändern Sie die Funktion erst, wenn der Motor stillsteht.
- Üben Sie keinen starken Druck auf das Gerät aus. Lassen Sie das Gerät die Arbeit verrichten.

## 4. WARTUNG



*Schalten Sie das Gerät vor der Reinigung und Wartung immer aus, und ziehen Sie den Netzstecker aus der Steckdose.*

Reinigen Sie das Werkzeuggehäuse regelmäßig mit einem weichen Lappen, vorzugsweise nach jeder Verwendung. Stellen Sie sicher, dass die Lüftungsöffnungen frei von Staub und Schmutz sind. Entfernen Sie anhaftenden Schmutz mit einem weichen Lappen, der leicht mit Seifenwasser befeuchtet wurde. Verwenden Sie keine Lösungsmittel wie Benzin, Alkohol, Ammoniak usw., da Chemikalien dieser Art die Kunststoffteile beschädigen.

## Schäden

Das Gerät muss regelmäßig auf die folgenden möglichen Schäden hin geprüft und falls erforderlich repariert werden.

- Schäden am Netzkabel.
- Defekte Auslösevorrichtung zum Ein-/Ausschalten.
- Kurzschlüsse.
- Beschädigte bewegliche Teile.

## Störungen

Wenn es zu einer Störung kommt, z. B. durch den Verschleiß eines Teils, wenden Sie sich an den Verkäufer oder an die Servicestelle, die auf der

Garantiekarte angegeben ist. Eine ausführliche Übersicht über die Teile, die bestellt werden können, wird gesondert zur Verfügung gestellt.

## GARANTIE

Die Garantiebedingungen sind der separat beiliegenden Garantiekarte zu entnehmen.

## UMWELTSCHUTZ



*Schadhafte und/oder zu entsorgende elektrische oder elektronische Werkzeuge und Geräte müssen an den dafür vorgesehenen Recycling-Stellen abgegeben werden.*

### Nur für EG-Länder

Entsorgen Sie Elektrowerkzeuge nicht über den Hausmüll. Entsprechend der EU-Richtlinie 2012/19/EG über Elektro- und Elektronik-Altgeräte sowie der Umsetzung in nationales Recht müssen Elektrowerkzeuge, die nicht mehr im Gebrauch sind, getrennt gesammelt und umweltschonend entsorgt werden.

**Am Produkt und am Benutzerhandbuch können Änderungen vorgenommen werden. Die technischen Daten können sich ohne Vorankündigung ändern.**

## Boorhamer 800W HDM1038P

Dank u voor het aanschaffen van dit FERM product. Hierdoor bent u nu in het bezit van een uitstekend product, geleverd door een van de toonaangevende leveranciers van Europa. Alle door Ferm aan u geleverde producten zijn vervaardigd conform de hoogste prestatie- en veiligheidsnormen. Deel van onze filosofie is de uitstekende klantenservice die wordt ondersteund door onze uitgebreide garantie. Wij hopen dat u dit product gedurende vele jaren met plezier zult gebruiken.

## 1. VEILIGHEIDSVOORSCHRIFTEN



**Lees de bijgesloten veiligheidswaarschuwingen, de aanvullende veiligheidswaarschuwingen en de instructies.** Het niet opvolgen van de veiligheidswaarschuwingen kan elektrische schokken, brand en/of ernstig letsel tot gevolg hebben. **Bewaar de veiligheidswaarschuwingen en instructies als naslagwerk voor later.**

De volgende symbolen worden gebruikt in de gebruikershandleiding of op het product:



*Lees de gebruikershandleiding.*



*Gevaar voor lichamelijk letsel, overlijden of schade aan de machine wanneer de instructies in deze handleiding niet worden opgevolgd.*



*Gevaar voor elektrische schokken.*



*Verwijder onmiddellijk de netstekker uit het stopcontact indien het netsnoer beschadigd raakt en tijdens reiniging en onderhoud.*



*Draag altijd een veiligheidsbril!*



*Draag gehoorbescherming*





*Draag veiligheidshandschoenen.*



*Werp het product niet weg in ongeschikte containers.*



*Variabele elektronische snelheid.*



*Het product is in overeenstemming met de van toepassing zijnde veiligheidsnormen in de Europese richtlijnen.*

### **Aanvullende veiligheidswaarschuwingen voor boorhamers**

- Draag gehoorbescherming.** *Blootstelling aan lawaai kan tot gehoorbeschadiging leiden.*
- Gebruik de hulpgreep (-grepen), indien met de machine meegeleverd.** *Verlies van controle over de machine kan lichamelijk letsel veroorzaken.*
- Houd de elektrische machine vast bij de geïsoleerde greepvlakken wanneer u een handeling uitvoert waarbij het snijhulpstuk in contact kan komen met verborgen bedrading of het eigen snoer.** *Wanneer het snijhulpstuk een onder spanning staande kabel raakt, kunnen de metalen delen van de machine onder spanning komen te staan, waardoor de gebruiker een elektrische schok kan krijgen.*

### **Elektrische veiligheid**

Neem bij het gebruik van elektrische machines altijd de plaatselijk geldende veiligheidsvoorschriften in acht in verband met brandgevaar, gevaar voor elektrische schokken en lichamelijk letsel. Lees behalve onderstaande instructies ook de veiligheidsvoorschriften in het apart bijgevoegde veiligheidskatern door.



*Controleer altijd of de spanning van de voedingstoevoer overeenkomt met de spanning op het typeplaatje.*



*Klasse II apparaat - Dubbel geïsoleerd - Een geaarde stekker is niet noodzakelijk.*

Gebruik, als het onvermijdelijk is dat u met de elektrische machine in een vochtige locatie moet werken, een via een aardlekschakelaar beveiligde voeding. Met een aardlekschakelaar loopt u minder risico op elektrische schokken.

### **Bij vervanging van snoeren of stekkers**

Als het voedings snoer beschadigd is, moet dit door de fabrikant, een door deze erkend servicebedrijf of vergelijkbaar gekwalificeerde personen worden vervangen ter vermijden van risico's.

### **Bij gebruik van verlengsnoeren**

Gebruik uitsluitend een goedgekeurd verlengsnoer, dat geschikt is voor het vermogen van de machine. De aders moeten een doorsnede hebben van minimaal 1,5 mm<sup>2</sup>. Wanneer het verlengsnoer op een haspel zit, rol het snoer dan helemaal af.

Het apparaat onmiddellijk uitzetten bij:

- Buitensporig vonken van de koolborstels.
- Storing in de netstekker, netsnoer of snoerbeschadiging.
- Defecte schakelaar.
- Rook of stank van verschroeide isolatie.

## **2. TECHNISCHE INFORMATIE**

### **Bedoeld gebruik**

Deze boorhamer is bedoeld voor het boren van gaten in metselwerk zoals baksteen, beton en vergelijkbaar materiaal. De machine kan ook gebruikt worden als sloophamer in combinatie met de meegeleverde, passende beitels. De machine is absoluut niet bedoeld voor andere doeleinden.

<b>Technische specificaties</b>	<b>HDM1038P</b>
Netspanning	220-240 V ~
Netfrequentie	50 Hz
Ingangsvermogen	800 W
Onbelast toerental	0-1250 /min
aantal slagen	0-5550 /min
Max. boordiameter	
-Beton	Ø 26 mm
-Staal	Ø 13 mm
-Hout	Ø 30 mm

Gewicht	3,3kg
Geluidsdruk ( $L_{pA}$ )	92 dB(A) K=3 dB (A)
Geluidsvermogen ( $L_{WA}$ )	103 dB(A) K=3 dB (A)
<b>Trilling</b>	
Hamerboren in beton $a_{h^1HD}$	16,1 m/s <sup>2</sup> K=1,5 m/s <sup>2</sup>
Beitelen $a_{h,Cheq}$	15,8 m/s <sup>2</sup> K=1,5 m/s <sup>2</sup>

### Trillingsniveau

Het trillingsemissieniveau, dat in deze gebruiksaanwijzing wordt vermeld, is gemeten in overeenstemming met een gestandaardiseerde test volgens EN 60745. U kunt de gegevens gebruiken om gereedschap met elkaar te vergelijken en als een voorlopige beoordeling van de blootstelling aan trillingen wanneer u het gereedschap voor de genoemde toepassingen gebruikt.

- Het gebruik van de machine voor andere toepassingen, of met andere of slecht onderhouden accessoires, kan het blootstellingsniveau aanzienlijk verhogen.
- Wanneer de machine is uitgeschakeld of wanneer deze loopt maar geen werk verricht, kan dit het blootstellingsniveau aanzienlijk reduceren. Bescherm uzelf tegen de gevolgen van trilling door de machine en de accessoires te onderhouden, uw handen warm te houden en uw werkwijze te organiseren.

### Beschrijving

De nummers in de tekst verwijzen naar de illustraties op pagina 2-3

#### Afb. A

1. Draairichtingschakelaar links/rechts
2. Schakelaar Aan / Uit
4. Vergrendelingsknop
5. Functiekeuzeschakelaar
6. Zijgreep
7. Vergrendelingshuls
8. Linaal diepteaanslag
9. Diepteaanslag knop

## 3. BEDIENING



*Hamerboren vereist weinig druk van de gebruiker. Overdadige druk kan er toe leiden dat de motor onnodig overbelast wordt en boren verbranden. Tevens kan de boor vervormen, waardoor het niet weer uit de machine gehaald kan worden.*

### Zijgreep

#### Afb. A

De zijgreep (6) kan 360° rond de boorkop worden gedraaid voor een veilige en comfortabele bediening door zowel links- als rechtshandige gebruikers.

- Draai de greep los door deze linksom te draaien.
- Draai de handgreep in de gewenste stand.
- Draai de handgreep weer vast in de nieuwe stand door deze rechtsom te draaien.

### Verwisselen en verwijderen van boren

#### Afb. A + B



*Verwijder, voordat u boren verwisselt, de voedingsstekker uit het stopcontact.*



*Inspecteer de bits regelmatig tijdens het gebruik. Botte bits moeten opnieuw worden geslepen of vervangen.*



*Smeer de schacht van de boor licht voor u de boor in de machine plaatst.*

- SDS boren kunnen worden geplaatst door de boor in de spankop te duwen tot u een klik hoort. Als het nodig is kunt u de SDS boor een beetje draaien zodat deze beter in de spankop past.



*!NOOIT! de vergrendelkraag (7) naar achteren trekken tijdens het plaatsen van een bit.*

- Om de SDS boor te verwijderen trekt u de vergrendelkraag (7) naar achteren, en trekt u de SDS boor uit de machine terwijl u de vergrendelkraag (7) in deze positie vasthoudt.

## De diepteanslag instellen

### Afb. A

- De diepteanslag kan aan de handgreep worden bevestigd door op de diepteanslag knop (9) te drukken.
- Houd de diepteanslag knop (9) ingedrukt en voer de diepteanslag liniaal (8) door het gat in de zijhandgreep.
- Stel de aanslag in op de gewenste boordiepte.
- Laat de diepteanslag knop los.

## De aan/uit-schakelaar

### Afb. A

- Schakel de machine in door op de aan/uit-schakelaar (2) te drukken. Wanneer u de aan/uit-schakelaar (2) loslaat, wordt de machine uitgeschakeld.
- De draaisnelheid kan voortdurend worden bijgesteld door de aan/uit-schakelaar (2) dieper of minder diep in te drukken.

## Vergrendelingsknop

### Afb. A

- Vergrendel de aan/uit-schakelaar (2) door de aan/uit-schakelaar (2) en vervolgens de vergrendelingsknop (4) in te drukken.
- Haal de aan/uit-schakelaar (2) uit de vergrendeling door de schakelaar kort in te drukken.

## De draairichting veranderen

### Afb. A.

- Voor draairichting linksom: schuif de schakelaar links / rechts (1) naar "►".
- Voor draairichting rechtsom: schuif de schakelaar links / rechts (1) naar "◄".

Deze functie is alleen beschikbaar wanneer de machine in de "boormodus" staat (zoals is weergegeven in Afb. D).

## Functiekeuzeschakelaar



*Stel de functiekeuzeschakelaar (5) pas in als de machine stilstaat, anders beschadigt u de machine. Afb. C*

### Afb. D

Voor elke functie is de juiste stand van de functiekeuzeschakelaar (5) in de afbeeldingen weergegeven in Afb. D. Zorg er altijd voor dat de functiekeuzeschakelaar met een klik in de gewenste stand komt.

- A) Boren (zonder hamerfunctie): voor boren in verschillende materialen.
- B) Boren met hamerfunctie: voor boren in metselwerk als baksteen, beton en vergelijkbaar materiaal.
- C) Hoekinstelling beitel: om de hoek van de beitel te wijzigen. Schakel terug naar D wanneer u een loodrechte hoek wilt instellen voordat u de machine gaat gebruiken.
- D) Frezen (beitelfunctie): voor frezen en kleine sloopwerkzaamheden.

## Tips voor de gebruiker

Gebruik de machine alleen met een zijgreep die goed bevestigd is - u werkt daardoor niet alleen met meer gemak maar ook met meer precisie.



*Let op: boren en beitels kunnen erg heet worden.*

## Boren met en zonder hamerfunctie (functie A en B)

- Gebruik bij grote gaten in bijvoorbeeld zeer hard beton eerst een kleinere boort om voor te boren, vervolgens boort u op de gewenste grootte.
- Houd de machine stevig vast met twee handen. Let op: de boor kan vastlopen, waardoor de boormachine plotseling kan gaan draaien (vooral bij het boren van diepe gaten).
- Oefen niet te veel druk uit op de machine; laat de machine het werk doen.

## Frezen in beton en baksteen (functie C en D)

- U kunt de machine tevens gebruiken voor frezen.
- Wijzig de functie pas wanneer de motor tot stilstand is gekomen.
- Oefen niet te veel druk uit op de machine; laat de machine het werk doen.

## 4. ONDERHOUD



*Schakel, voordat u met de reiniging en het onderhoud begint, altijd de machine uit en haal de netstekker uit het stopcontact.*

Reinig de machinebehuizing regelmatig met een zachte doek, bij voorkeur iedere keer na gebruik. Zorg dat de ventilatiesleuven vrij van stof en

vuil zijn. Gebruik bij hardnekkig vuil een zachte doek bevochtigd met zeepwater. Gebruik geen oplosmiddelen als benzine, alcohol, ammonia, etc. Dergelijke stoffen beschadigen de kunststof onderdelen.

### Mankementen

De machine moet regelmatig worden gecontroleerd op de volgende mankementen en reparaties moeten worden uitgevoerd indien nodig.

- Schade aan het netsnoer.
- Kapotte in-/uitschakelaar.
- Kortsluiting.
- Schade aan bewegende delen.

### Storingen

Wanneer er zich een storing voordoet, bijvoorbeeld bij slijtage van een onderdeel, neem dan contact op met de verkoper of het servicebedrijf op de garantietaal. Achter in deze handleiding ziet u een opengewerkte afbeelding van de onderdelen die besteld kunnen worden.

## GARANTIE

Lees voor de garantievoorzwaarden de apart bijgevoegde garantietaal.

## MILIEU



*Defecte en/of afgedankte elektrische of elektronische gereedschappen dienen ter verwerking te worden aangeboden aan een daarvoor verantwoordelijke instantie.*

### Uitsluitend voor EG-landen

Werp elektrisch gereedschap niet weg bij het huisvuil. Conform de Europese Richtlijn 2012/19/EG voor Afgedankte Elektrische en Elektronische Apparatuur en de implementatie ervan in nationaal recht moet niet langer te gebruiken elektrisch gereedschap gescheiden worden verzameld en op een milieuvriendelijke wijze worden verwerkt.

**Het product en de gebruikershandleiding zijn onderhevig aan wijzigingen. Specificaties kunnen zonder opgaaf van redenen worden gewijzigd.**

## Marteau perforateur 800W HDM1038P

Merci d'avoir choisi ce produit FERM. Vous avez fait le choix d'un produit de qualité, fourni par l'un des principaux fournisseurs européens. Tous les produits vendus par FERM sont fabriqués conformément aux normes les plus strictes en matière de performances et de sécurité. Renforcée par notre garantie très complète, l'excellence de notre service clientèle forme également partie intégrante de notre philosophie. Nous espérons que vous profiterez longtemps de ce produit.

## 1. CONSIGNES DE SÉCURITÉ



**En plus des avertissements de sécurité suivants, veuillez également lire les avertissements de sécurité additionnels ainsi que les instructions.** Le non-respect des avertissements de sécurité et des instructions peut entraîner une décharge électrique, un incendie et/ou des blessures graves. **Veuillez conserver les avertissements de sécurité et les instructions pour consultation ultérieure.**

Les symboles suivants sont utilisés dans le manuel d'utilisation ou apposés sur le produit:



*Lisez le manuel d'utilisation.*



*Signale un risque de blessures, un danger mortel ou un risque d'endommagement de l'outil en cas de non-respect des instructions de ce manuel.*



*Risque de décharge électrique.*



*En cas d'endommagement du câble secteur et durant le nettoyage et l'entretien, débranchez immédiatement la fiche de la prise secteur.*



*Portez toujours des lunettes de protection !*



*Portez des protections auditives.*



Portez des gants de sécurité.



Ne jetez pas le produit dans des conteneurs qui ne sont pas prévus à cet effet.



Variateur électronique de vitesse.



Le produit est conforme aux normes de sécurité en vigueur spécifiées dans les directives européennes.

## Avertissements de sécurité additionnels pour marteaux perforateurs

- Portez des protections auditives.** L'exposition au bruit peut entraîner une perte auditive.
- Utilisez les poignées auxiliaires si elles sont fournies avec l'outil.** Toute perte de contrôle de l'appareil entraîne un risque de blessures.
- Tenez l'outil électrique par les surfaces de préhension isolées lorsque vous effectuez une opération au cours de laquelle l'accessoire de coupe peut entrer en contact avec des câbles non apparents ou le cordon d'alimentation de l'outil.** Tout contact de l'accessoire de coupe avec un fil «sous tension» peut conduire l'électricité aux pièces métalliques exposées de l'outil et exposer l'utilisateur à une décharge électrique.

## Sécurité électrique

Lorsque vous utilisez des machines électriques, veuillez toujours observer les consignes de sécurité locales en vigueur afin de réduire les risques d'incendie, de décharge électrique et de blessure. En plus des instructions ci-dessous, lisez entièrement les consignes de sécurité fournies avec le produit.



Vérifiez que la tension d'alimentation correspond à la tension nominale indiquée sur la plaque signalétique.



Machine de classe II - Double isolation - Vous n'avez pas besoin de prise avec mise à la terre.

Si vous êtes contraint d'utiliser un outil électrique dans un environnement humide, utilisez une alimentation protégée par un dispositif à courant résiduel (RCD). L'utilisation d'un RCD réduit le risque de décharge électrique.

## Remplacement des cordons ou des fiches d'alimentation

Si le cordon d'alimentation est endommagé, il doit être remplacé par le fabricant, son agent de service après-vente ou une personne dûment qualifiée afin d'éviter tout danger.

## Utilisation de câbles prolongateurs

Employez exclusivement un câble prolongateur homologué, dont l'usage est approprié pour la puissance de la machine. Les fils conducteurs doivent avoir une section minimale de 1,5 mm<sup>2</sup>. Si le câble prolongateur se trouve dans un dévidoir, déroulez entièrement le câble.

Arrêtez immédiatement l'appareil en cas de:

- Étincelles excessives des balais à bloc de charbon.
- Court-circuit de la fiche-secteur ou du fil d'alimentation, ou endommagement du fil d'alimentation.
- Interrupteur défectueux.
- Fumée ou odeur d'isolant brûlé.

## 2. INFORMATIONS RELATIVES À LA MACHINE

### Utilisation prévue

Ce marteau perforateur a été conçu pour le perçage de trous dans les ouvrages de maçonnerie en briques, béton et matériaux similaires. La machine peut également être utilisée comme marteau de démolition en combinaison avec les burins à froid SDS fournis. La machine n'est en aucun cas prévue pour d'autres utilisations.

Spécifications techniques	HDM1038P
Tension de secteur	220-240 V ~
Fréquence de secteur	50 Hz
Puissance d'entrée	800 W
Vitesse à vide	0-1250 /min
Vitesse d'impact	0-5550 /min

Diamètre max. du foret	
- Béton	Ø 26 mm
- Acier	Ø 13 mm
- Bois	Ø 30 mm
Poids	3,3kg
Pression acoustique ( $L_{pN}$ )	92 dB(A) K=3 dB (A)
Intensité acoustique ( $L_{wN}$ )	103 dB(A) K=3 dB (A)
<b>Vibration</b>	
Forage du béton au marteau $a_{h^{HD}}$	16,1 m/s <sup>2</sup> K=1,5 m/s <sup>2</sup>
Burinage $a_{h^{Cheq}}$	15,8 m/s <sup>2</sup> K=1,5 m/s <sup>2</sup>

### Niveau de vibrations

Le niveau des vibrations émises, indiqué dans ce manuel, a été mesuré conformément à la procédure décrite par la norme EN 60745. Il peut être utilisé pour comparer deux outils ou pour réaliser une estimation préalable de l'exposition aux vibrations lors de l'utilisation de l'outil pour les applications mentionnées.

- L'utilisation de l'outil dans d'autres applications ou avec des accessoires différents ou mal entretenus peut considérablement augmenter le niveau d'exposition.
- La mise hors tension de l'outil et sa non-utilisation pendant qu'il est allumé peuvent considérablement réduire le niveau d'exposition. Protégez-vous contre les effets des vibrations par un entretien correct de l'outil et de ses accessoires, en vous échauffant les mains et en organisant vos rythmes de travail.

### Description

Les numéros dans le texte se rapportent aux schémas des pages 2-3.

#### Fig. A

1. Commutateur de rotation gauche/droite
2. Interrupteur marche/arrêt
4. Bouton de verrouillage
5. Commutateur de sélection de fonction
6. Poignée latérale
7. Manchon de verrouillage
8. Règle de la butée de profondeur
9. Bouton de butée de profondeur

## 3. FONCTIONNEMENT



*Le marteau perforateur n'a besoin que d'une pression minimale de la part de l'utilisateur. Une pression trop grande sur l'outil peut entraîner une surchauffe du moteur et l'outil entraîné peut brûler. Il arrive également que le foret se déforme et ne puisse plus être retiré de la machine.*

### Poignée latérale

#### Fig. A

La poignée latérale (6) peut être orientée à 360° autour de la tête de perforation, permettant ainsi une utilisation sûre et confortable aussi bien pour les droitiers que pour les gauchers.

- Desserrez la poignée en la tournant dans le sens antihoraire.
- Tournez la poignée dans la position voulue.
- Fixez la poignée dans la nouvelle position en la tournant dans le sens horaire.

### Remplacement et retrait des forets

#### Fig. A + B



*Avant de remplacer les forets, débranchez d'abord la fiche du cordon d'alimentation de la prise murale.*



*Vérifiez régulièrement les forets pendant l'utilisation. Les forets émoussés devront être aiguisés ou remplacés.*



*Graissez légèrement le foret avant de l'insérer dans le mandrin.*

- Les forets SDS peuvent être insérés en les poussant dans le mandrin jusqu'à entendre un clic. Si nécessaire, tournez légèrement le foret SDS pour garantir que la clavette de l'embout s'adapte correctement dans le mandrin.



*! NE glissez PAS le manchon de verrouillage (7) vers l'arrière pour insérer les embouts !*

- Pour retirer le foret SDS, glissez le manchon de verrouillage (7) vers l'arrière et retirez le foret SDS tout en maintenant le manchon dans cette position.

## Réglage de la butée de profondeur

### Fig. A

- La règle de butée de profondeur peut être ajoutée sur la poignée latérale en appuyant sur le bouton de butée de profondeur (9).
- Maintenez le bouton de butée de profondeur (9) enfoncé et insérez la règle de butée de profondeur (8) dans le trou de l'anneau de la poignée latérale.
- Faites glisser la règle à la profondeur souhaitée.
- Desserrez le bouton de butée de profondeur.

## Interrupteur marche/arrêt

### Fig. A

- Mettez la machine sous tension en appuyant sur l'interrupteur marche/arrêt (2). Lorsque vous relâchez l'interrupteur marche/arrêt (2), la machine s'éteint.
- La vitesse de rotation peut être réglée en continu en appuyant plus ou moins fort sur l'interrupteur marche/arrêt (2).

## Bouton de verrouillage

### Fig. A

- Verrouillez l'interrupteur marche/arrêt (2) en appuyant sur l'interrupteur marche/arrêt (2), puis en appuyant sur le bouton de verrouillage (4).
- Déverrouillez le bouton en appuyant de nouveau brièvement sur l'interrupteur marche/arrêt (2).

## Changement du sens de rotation

### Fig. A

- Sens de rotation antihoraire: décalez le commutateur gauche/droite (1) vers "►".
- Sens de rotation horaire: décalez le commutateur gauche/droite (1) vers "◄".

Cette fonction n'est disponible que lorsque la machine est en mode «perçage». (Comme illustré à la Fig. D).

## Commutateur de sélection de fonction



*Pour éviter d'endommager la machine, le réglage du commutateur de sélection de fonction (5) ne doit s'effectuer que quand la machine est arrêtée. Fig. C*

### Fig. D

La position correcte du commutateur de sélection de fonction (5) pour chaque fonction est illustrée

dans les images de la Fig. D. Vérifiez toujours que le commutateur de fonction s'enclenche dans la position souhaitée.

- A) Perçage (sans fonction marteau): pour le perçage dans divers matériaux.
- B) Forage au marteau perforateur (avec fonction marteau): pour le perçage de trous dans les ouvrages de maçonnerie en briques, béton et autres matériaux similaires.
- C) Réglage de l'angle du burin: pour modifier l'angle du burin. Lorsque la valeur est définie sur l'angle correct, ramenez à la position D avant d'utiliser l'outil.
- D) Burinage: pour l'écaillage et les petits travaux de démolition.

## Conseils

Utilisez toujours l'appareil avec une poignée latérale bien fixée ; vous travaillerez non seulement confortablement, mais aussi avec une plus grande précision.



*Attention: les forets et les burins peuvent chauffer considérablement.*

## Perçage et forage au marteau perforateur (fonctions A et B)

- Pour percer de grands trous, par exemple dans du béton très dur, démarrez en utilisant un petit foret pour le perçage pilote, puis percez à taille nominale.
- Tenez la machine fermement à deux mains. Gardez à l'esprit que le foret peut bloquer et que cela peut provoquer le retournement brusque de la machine (surtout lors du perçage de trous profonds).
- N'appliquez pas une trop grande pression sur la machine, laissez-la faire le travail.

## Burinage dans le béton et la brique (fonctions C et D)

- Il est également possible d'utiliser la machine pour l'écaillage.
- Vous devez effectuer le changement de fonction uniquement après immobilisation du moteur.
- N'appliquez pas une trop grande pression sur la machine, laissez-la faire le travail.

## 4. ENTRETIEN



*Avant le nettoyage et l'entretien, mettez toujours la machine hors tension et débranchez la fiche de la prise secteur.*

Nettoyez le corps de la machine régulièrement au moyen d'un chiffon doux, de préférence après chaque utilisation. Vérifiez que les ouvertures d'aération ne sont pas obstruées ni sales. Utilisez un chiffon doux légèrement humidifié avec de la mousse de savon pour nettoyer les taches persistantes. N'utilisez pas de produits de nettoyage tels que l'essence, l'alcool, l'ammoniac, etc. ; ces produits peuvent endommager les parties synthétiques.

### Défauts

La machine doit être régulièrement contrôlée pour vérifier qu'elle ne présente pas les défauts suivants et pour les réparer si nécessaire.

- Cordon d'alimentation en mauvais état.
- Interrupteur marche/arrêt cassé.
- Court-circuit.
- Pièces mobiles abîmées.

### Dysfonctionnements

En cas de dysfonctionnement, par exemple suite à l'usure d'une pièce, veuillez vous adresser au revendeur ou au centre de service après-vente indiqué sur la carte de garantie. Vous trouverez à part un schéma avec toutes les pièces que vous pouvez commander.

## GARANTIE

Les conditions de garantie sont disponibles dans le certificat de garantie fourni séparément.

## ENVIRONNEMENT



*Les équipements électroniques ou électriques défectueux ou destinés à être mis au rebut doivent être déposés aux points de recyclage appropriés.*

### Uniquement pour les pays de l'UE

Ne jetez pas les outils électriques avec les déchets domestiques. Selon la Directive européenne 2012/19/CE relative aux déchets d'équipements électriques et électroniques et sa mise en œuvre dans le droit national, les outils électriques hors d'usage doivent être collectés séparément et mis au rebut de manière écologique.

**Le produit et le manuel d'utilisation sont sujets à modifications. Les spécifications peuvent changer sans préavis.**



## Taladro de percusión rotatorio de 800W HDM1038P

Gracias por comprar este producto de FERM. Ahora dispone de un excelente producto, suministrado por uno de los principales proveedores de Europa. Todos los productos suministrados por Ferm son fabricados de acuerdo con los más elevados estándares de rendimiento y seguridad. Como parte de nuestra filosofía, proporcionamos también un excelente servicio al cliente, respaldado por nuestra garantía integral. Esperamos que disfrute del uso de este producto durante muchos años.

### 1. INSTRUCCIONES DE SEGURIDAD



**Lea las advertencias de seguridad, las advertencias de seguridad adicionales y las instrucciones adjuntas.** Si no respeta las advertencias de seguridad y las instrucciones, pueden ocasionarse descargas eléctricas, incendios y/o lesiones graves. **Guarde las advertencias de seguridad y las instrucciones para su futura consulta.**

En el manual de usuario y en el producto se emplean los siguientes símbolos:



*Lea el manual de usuario.*



*Denota riesgo de lesiones personales, pérdida de vida o daños a la herramienta en caso de incumplimiento de las instrucciones del presente manual.*



*Riesgo de choque eléctrico.*



*Saque inmediatamente el enchufe de alimentación de red si el cable de red está dañado y cuando realice operaciones de limpieza y mantenimiento.*



*¡Use siempre protectores oculares!*



*Use protectores auditivos.*



*Use guantes de seguridad.*



*No tire el producto en contenedores no apropiados.*



*Velocidad electrónica variable.*



*El producto es conforme a las normas de seguridad aplicables según las directivas europeas.*

### Advertencias de seguridad adicionales para taladros rotatorios

- Use protectores auditivos.** *La exposición al ruido puede causar pérdida auditiva.*
- Use la o las empuñaduras auxiliares, si han sido suministradas con la herramienta.** *La pérdida de control puede causar lesiones.*
- Aferre la herramienta por las superficies de agarre aisladas cuando realice operaciones en que el accesorio de corte pueda entrar en contacto con cables ocultos o con su propio cable.** *Si el accesorio de corte entra en contacto con un cable con tensión, puede exponer las partes metálicas de la herramienta a tensión y ocasionar una descarga eléctrica al operador.*

### Seguridad eléctrica

Cuando use máquinas eléctricas observe siempre las normas de seguridad aplicables en su país para reducir el riesgo de incendios, descargas eléctricas y lesiones personales. Lea las siguientes instrucciones de seguridad y las instrucciones de seguridad adjuntas.



*Compruebe siempre que la tensión de la fuente de energía corresponda con la tensión de la etiqueta de la placa de datos.*



*Máquina de clase II - Doble aislamiento - No necesita enchufe con puesta a tierra.*

Si no se puede evitar el uso de la herramienta eléctrica en un lugar húmedo, use suministro protegido mediante dispositivo diferencial

residual (DDR). El uso de un DDR reduce el riesgo de choque eléctrico.

### Sustitución de cables o enchufes de corriente

Si el cable de alimentación se daña, debe ser sustituido por el fabricante, sus centros de servicios u otras personas con cualificación similar, para evitar peligros.

### Uso de cables prolongadores

Use solo los cables prolongadores aptos para la potencia nominal de la máquina. El espesor mínimo del alma del cable es de 1.5 mm<sup>2</sup>. Cuando use prolongador de cable en rollo, desenrolle siempre todo el cable.

Apague inmediatamente la máquina en los siguientes casos:

- Chispas excesivas de las escobillas de carbón.
- Interrupción del enchufe o el conductor de alimentación de red o daño del conductor de alimentación de red.
- Interruptor defectuoso.
- Humo u olor de aislamiento quemado.

## 2. INFORMACIÓN DE LA MÁQUINA

### Uso previsto

Este taladro rotatorio ha sido fabricado para taladrar agujeros en mampostería, por ejemplo, en ladrillos, hormigón y materiales similares. Además, la máquina puede usarse como martillo demoledor con los cortafríos SDS suministrados. La máquina no ha sido diseñada bajo ningún concepto para otros fines.

Especificaciones técnicas	HDM1038P
Tensión de alimentación de red	220-240 V ~
Frecuencia de alimentación de red	50 Hz
Potencia de entrada	800 W
Velocidad en vacío	0-1250 /min
Frecuencia de impacto	0-5550 /min
Diámetro máx. taladrado	
-Hormigón	Ø 26 mm
-Acero	Ø 13 mm
-Madera	Ø 30 mm

Peso	3,3kg
Presión acústica ( $L_{PA}$ )	92 dB(A) K=3 dB (A)
Potencia acústica ( $L_{WA}$ )	103 dB(A) K=3 dB (A)

### Vibración

Taladrado de percusión en hormigón $a_{h,HD}$	16,1 m/s <sup>2</sup> K=1,5 m/s <sup>2</sup>
Cincelado $a_{h,ChEq}$	15,8 m/s <sup>2</sup> K=1,5 m/s <sup>2</sup>

### Nivel de vibración

El nivel de emisión de vibraciones declarado en el presente manual de instrucciones ha sido medido de acuerdo con una prueba normalizada establecida en la norma EN60745. Puede usarse para comparar una herramienta con otra y como evaluación preliminar de exposición a la vibración cuando se usa la herramienta para las aplicaciones mencionadas.

- Usar la herramienta para diferentes aplicaciones o con accesorios diferentes o escasamente mantenidos, puede aumentar significativamente el nivel de exposición.
- Cuando la herramienta está apagada o está en funcionamiento pero no está ejecutando realmente ninguna tarea puede reducirse significativamente el nivel de exposición.

Protéjase contra los efectos de las vibraciones haciendo el mantenimiento de la herramienta y sus accesorios, manteniendo las manos calientes y organizando sus patrones de trabajo.

### Descripción

Los números del texto se refieren a los diagramas de las páginas 2-3

### Fig. A

1. Interruptor de rotación izquierda/derecha
2. Interruptor de Encendido/Apagado
4. Botón de bloqueo
5. Interruptor de selección de funciones
6. Empuñadura lateral
7. Manguito de cierre
8. Varilla de tope de profundidad
9. botón de tope de profundidad

### 3. FUNCIONAMIENTO



*Los taladros de percusión requieren muy poca presión por parte del operador. La presión excesiva sobre la herramienta puede ocasionar el recalentamiento innecesario del motor y quemar la herramienta conducida. También puede suceder que la broca se deforme y no se pueda extraer de la máquina.*

#### Empuñadura lateral

##### Fig. A

La empuñadura lateral (6) se puede girar a 360° alrededor de la cabeza del taladro, permitiendo un funcionamiento seguro y cómodo para usuarios diestros y zurdos.

- Afloje la empuñadura girándola en sentido contrario a las agujas del reloj.
- Gire la empuñadura hacia la posición que desee.
- Vuelva a apretar la empuñadura en la nueva posición girándola en el sentido de las agujas del reloj.

#### Cambio y extracción de brocas

##### Fig. A + B



*Antes de cambiar las brocas, desenchufe primero el enchufe de alimentación de la toma de corriente de la pared.*



*Inspeccione regularmente las brocas durante el uso. Las brocas romas deben volver a afilarse o sustituirse.*



*Engrase ligeramente con aceite el mando de la broca antes de insertarla en el portaherramienta.*

- Los portabrocas SDS pueden insertarse empujando el portabroca en el mandril hasta que se oiga un clic. Si es necesario, gire un poco el portabroca para asegurarse de que la ranura de posicionamiento de la broca encaje bien en el mandril.



*NO deslice el manguito de bloqueo (7) hacia atrás cuando inserte las brocas.*

- Para extraer el portabroca SDS, deslice el manguito de bloqueo (7) hacia atrás y extraiga el portabroca SDS manteniendo el manguito de bloqueo (7) en esa posición.

#### Colocación del tope de profundidad

##### Fig. A

- La varilla de tope de profundidad puede añadirse a la empuñadura lateral apretando el botón de tope de profundidad (9).
- Siga apretando el botón de tope de profundidad (9) e inserte la varilla de tope de profundidad (8) en el orificio del lado del anillo de la empuñadura.
- Deslice la varilla hasta la profundidad que desee.
- Afloje el botón de tope de profundidad.

#### Interruptor de Encendido/Apagado

##### Fig. A

- Encienda la máquina pulsando el interruptor de Encendido/Apagado (2). Cuando suelte el interruptor de Encendido/Apagado (2) la máquina se apagará.
- La velocidad de rotación se puede ajustar continuamente pulsando el interruptor de Encendido/Apagado (2) más o menos profundamente.

#### Botón de bloqueo

##### Fig. A

- Bloquee el botón de Encendido/Apagado (2) pulsando dicho botón y pulsando después el botón de bloqueo (4).
- Para liberar el bloqueo del interruptor vuelva a presionar levemente el interruptor de Encendido/Apagado (2).

#### Cambiar la dirección de rotación

##### Fig. A.

- Dirección de rotación contraria a las agujas del reloj: interruptor de movimiento derecha/izquierda (1) hacia "►".
- Dirección de rotación en el sentido de las agujas del reloj: interruptor de movimiento derecha/izquierda (1) hacia "◄".

Esta función está disponible solo cuando la máquina está establecida en "modo taladro" (Como se muestra en la fig. D).

### Interruptor de selección de funciones



*Para evitar daños a la máquina, el ajuste del interruptor de selección de funciones (5) se debe hacer solo **cuando la máquina no está en funcionamiento.***  
**Fig. C**

### Fig. D

La posición correcta del interruptor de selección de funciones (5) para cada función se muestra en las imágenes de la fig. D. Compruebe siempre que el interruptor de función haga clic en la posición deseada.

- A) Taladrado (sin función de percusión): para taladrar diferentes materiales.
- B) Taladrado de percusión (con función de percusión): para taladrar agujeros en mampostería, por ejemplo, en ladrillos, hormigón y materiales similares.
- C) Ajuste del ángulo de cortafrío: para cambiar el ángulo del cortafrío. Cuando está ajustado en el ángulo derecho vuelve a la posición D. antes de usar la herramienta.
- D) Cincelado (función cortafrío): para cincelado y pequeños trabajos de demolición.

### Consejos para el usuario

Use siempre la máquina con la empuñadura lateral firmemente anclada en su lugar. No solo trabajará más cómodamente, sino que también lo hará con más precisión.



*Precaución: los taladros y los cortafríos pueden calentarse mucho.*

### Taladrado y taladrado de percusión (función A y B)

- Para orificios grandes, por ejemplo en hormigón muy duro, empiece usando una pequeña broca para perforación de guía primero, y después perfore a tamaño nominal.
- Sostenga la máquina firmemente con las 2 manos. Tenga cuidado pues el taladro puede atascarse y la máquina puede girarse repentinamente (especialmente cuando perfore orificios profundos).
- No ejercite una fuerza excesiva sobre la máquina, deje que la máquina haga el trabajo.

### Cincelado en hormigón y ladrillo (función C y D)

- También es posible usar la máquina para cincelar.
- Cambiar la función solamente cuando el motor se haya detenido.
- No ejercite una fuerza excesiva sobre la máquina, deje que la máquina haga el trabajo.

## 4. MANTENIMIENTO



*Antes de realizar la limpieza y el mantenimiento, apague siempre la máquina y extraiga el enchufe de la red de alimentación.*

Limpie regularmente la carcasa de la máquina con un paño suave, preferentemente después de cada uso. Compruebe que los orificios de ventilación estén libres de polvo y suciedad. Elimine el polvo persistente utilizando un paño suave humedecido con agua y jabón. No use disolventes tales como gasolina, alcohol, amoníaco, etc. Tales productos químicos pueden dañar los componentes sintéticos.

### Defectos

Se debe inspeccionar la máquina regularmente para detectar los siguientes defectos posibles y repararlos si es necesario.

- Daños en el cable de alimentación.
- Conjunto del disparador roto/desprendido.
- Cortocircuito.
- Piezas móviles dañadas.

### Fallos

Si se produce algún fallo, por ejemplo, después de usar una pieza, póngase en contacto con su vendedor o con la dirección del servicio de asistencia que figura en la tarjeta de garantía. Encontrará un dibujo de despiece por separado donde se muestran las piezas que pueden solicitarse.

## GARANTÍA

Las condiciones de la garantía se encuentran en la tarjeta de garantía suministrada por separado.

## MEDIOAMBIENTE



*Los aparatos eléctricos o electrónicos defectuosos y/o desechados deben recogerse en lugares de reciclado apropiado.*

### Solo para países de la Comunidad Europea

No elimine las herramientas eléctricas como residuos domésticos. De acuerdo con la Directiva europea 2012/19/CE sobre residuos de aparatos eléctricos y electrónicos, y su transposición a las legislaciones nacionales, las herramientas eléctricas que ya no se utilizan deben recogerse por separado y eliminarse en modo ecológico.

**El producto y el manual de usuario están sujetos a variaciones. Las especificaciones pueden variarse sin previo aviso.**

## Martelo de perfuração 800W HDM1038P

Obrigado por ter adquirido este produto da FERM. Ao fazê-lo, adquiriu um excelente produto, fornecido por um dos principais fornecedores da Europa. Todos os produtos fornecidos pela FERM são fabricados de acordo com os mais elevados padrões de desempenho e segurança. Como parte da nossa filosofia, fornecemos também um excelente serviço de assistência ao cliente, apoiado pela nossa garantia abrangida. Esperamos que aprecie utilizar este produto durante muitos anos.

## 1. INSTRUÇÕES DE SEGURANÇA



**Leia os avisos de segurança fornecidos, os avisos de segurança adicionais e as instruções.** O não

cumprimento dos avisos de segurança e as instruções podem resultar em choque eléctrico, incêndio e/ou ferimentos graves. **Guarde os avisos de segurança e as instruções para referência futura.**

Os seguintes símbolos são utilizados no manual do utilizador ou no produto:



*Leia o manual do utilizador.*



*Indica o risco de ferimentos, morte ou danos na ferramenta se as instruções indicadas neste manual não forem seguidas.*



*Risco de choque eléctrico.*



*Retire de imediato a ficha da tomada de corrente se o cabo de corrente sofrer danos e durante a limpeza e manutenção.*



*Use sempre protecção ocular!*



*Use protecção auricular*



Use luvas de segurança.



Não elimine o produto em recipientes não adequados.



Velocidade electrónica variável.



O produto está em conformidade com as normas de segurança aplicáveis nas directivas europeias.

## Avisos de segurança adicionais para martelos de perfuração

- Use protecção auricular.** A exposição ao ruído pode causar perda de audição.
- Utilize as pegas auxiliares, caso sejam fornecidas com a ferramenta.** A perda de controlo pode causar lesões pessoais.
- Segure a ferramenta eléctrica pelas superfícies isoladas ao efectuar uma operação em que o acessório de corte possa entrar em contacto com fios escondidos ou com o próprio cabo da ferramenta.** Um acessório de corte que entre em contacto com um fio com tensão eléctrica poderá fazer com que as peças de metal expostas da ferramenta conduzam electricidade e electrocutem o utilizador.

## Segurança eléctrica

Quando utilizar máquinas eléctricas, cumpra sempre os regulamentos de segurança aplicáveis ao seu país para reduzir o risco de incêndio, choque eléctrico e ferimentos. Leia as seguintes instruções de segurança, assim como as instruções de segurança fornecidas.



Verifique sempre se a tensão da fonte de alimentação corresponde à tensão indicada na placa com os requisitos de alimentação da ferramenta.



Máquina de classe II - Isolamento duplo - Não é necessário uma ficha com ligação à terra.

Se não for possível evitar trabalhar com uma ferramenta eléctrica num local húmido, utilize uma fonte de alimentação protegida por um dispositivo de corrente residual (DCR). A utilização de um DCR reduz o risco de choque eléctrico.

### Substituir cabos de alimentação ou fichas

Se o cabo de alimentação estiver danificado, deve ser substituído pelo fabricante, o respectivo agente de assistência ou técnicos devidamente qualificados para evitar uma situação de perigo.

### Utilizar extensões

Utilize apenas as extensões aprovadas que sejam adequadas para a potência nominal da máquina. A espessura mínima do núcleo é de 1,5 mm<sup>2</sup>. Sempre que utilizar uma extensão de bobinas, desenrole sempre a extensão totalmente.

Desligue a máquina de imediato se:

- Excesso de faíscas das escovas de carbono.
- Interrupção da ficha, cabo de rede ou danos no cabo de rede.
- Interruptor defeituoso.
- Fumo ou mau cheiro proveniente do isolamento queimado.

## 2. INFORMAÇÕES SOBRE A MÁQUINA

### Utilização pretendida

Este martelo de perfuração foi concebido para fazer furos em alvenaria, como, por exemplo, tijolos, betão e em materiais semelhantes. Além disso, a máquina pode ser utilizada como martelo demolidor em conjunto com os buris SDS fornecidos. A máquina não se destina a quaisquer outros fins.

Especificações técnicas	HDM1038P
Tensão do sector	220-240 V ~
Frequência da rede	50 Hz
Alimentação	800 W
Velocidade sem carga	0-1250 /min
Velocidade de impacto	0-5550 /min
Diâmetro máx. da broca	
- Betão	Ø 26 mm
- Aço	Ø 13 mm
- Madeira	Ø 30 mm

Peso	3,3kg
Pressão acústica ( $L_{PA}$ )	92 dB(A) K=3 dB (A)
Potência acústica ( $L_{WA}$ )	103 dB(A) K=3 dB (A)
<b>Vibração</b>	
martelo para perfurar betão $a_{h,HD}$	16,1 m/s <sup>2</sup> K=1,5 m/s <sup>2</sup>
Cinzelamento $a_{h,Cheq}$	15,8 m/s <sup>2</sup> K=1,5 m/s <sup>2</sup>

### Nível de vibração

O nível de emissões de vibração indicado neste manual de instruções foi medido de acordo com um teste padrão indicado na norma EN60745. Pode ser utilizado para comparar ferramentas e como avaliação preliminar da exposição às vibrações quando utilizar a ferramenta para as aplicações indicadas.

- O uso da ferramenta para aplicações diferentes, ou com acessórios diferentes ou com uma manutenção deficiente, pode aumentar consideravelmente o nível de exposição.
- O número de vezes que a ferramenta é desligada ou está ligada, mas não está a ser utilizada, pode reduzir significativamente o nível de exposição. Proteja-se contra os efeitos da vibração, através de uma manutenção da ferramenta e dos respectivos acessórios, mantendo as mãos quentes e organizando os seus padrões de trabalho.

### Descrição

Os números indicados no texto dizem respeito aos diagramas nas páginas 2-3

#### Fig. A

1. Interruptor rotativo para a esquerda/direita
2. Interruptor para ligar/desligar
4. Botão de bloqueio
5. Interruptor de selecção de função
6. Pega lateral
7. Manga de bloqueio
8. Régua do batente de profundidade
9. Limitador de profundidade

## 3. FUNCIONAMENTO



*Os martelos perfuradores requerem uma pressão mínima por parte do operador. O excesso de pressão na ferramenta pode dar origem a sobreaquecimento do motor e incineração da ferramenta accionada. A broca pode ficar deformada e não pode ser retirada da máquina.*

### Pega lateral

#### Fig. A

A pega lateral (6) pode ser rodada num ângulo de 360° em torno do cabeçote porta-brocas, permitindo um funcionamento seguro e confortável, tanto para utilizadores esquerdinos como destros.

- Desaperte o punho, rodando-o para a esquerda.
- Rode o punho para a posição pretendida.
- Volte a apertar o punho para a nova posição, rodando-o para a direita.

### Substituir e retirar brocas

#### Fig. A + B



*Antes de substituir as brocas, retire primeiro a ficha de alimentação da tomada de parede.*



*Inspeccione as brocas com regularidade durante a utilização. As brocas rombas devem afiadas novamente ou substituídas.*



*Lubrifique ligeiramente o eixo da broca antes de inseri-la no mandril.*

- Os berbequins SDS podem ser inseridos, empurrando o berbequim para dentro do mandril até ouvir um som de encaixe. Se necessário, rode o berbequim SDS ligeiramente para certificar-se de que o escatel na broca encaixe bem no mandril.



*!NÃO deslize o acoplamento de travamento (7) na parte traseira quando inserir brocas.*

- Para retirar o berbequim SDS, deslize o acoplamento de travamento (7) na parte traseira e retire o berbequim SDS mantendo o acoplamento (7) nesta posição.

### Definir o batente de profundidade

#### Fig. A

- A régua do limitador de profundidade pode ser adicionada à pega lateral empurrando o botão limitador de profundidade (9).
- Continue a empurrar o botão limitador de profundidade (9) e insira a régua do limitador de profundidade (8) através da abertura no anel da pega lateral.
- Deslize a régua para a profundidade pretendida.
- Afrouxe o botão limitador de profundidade.

### Interruptor para ligar/desligar

#### Fig. A

- Prima o interruptor para ligar/desligar para ligar a máquina (2). Se libertar o interruptor para ligar/desligar (2), a máquina desliga-se.
- A velocidade de rotação pode ser ajustada de maneira contínua premindo o interruptor para ligar/desligar (2) com mais ou menos força.



### Botão de bloqueio

#### Fig. A

- Bloquee o interruptor para ligar/desligar (2) premindo o interruptor para ligar/desligar (2) e, em seguida, premindo o botão de bloqueio (4).
- Liberte a patilha de bloqueio do interruptor premindo ligeiramente o interruptor para ligar/desligar (2).

### Mudar a direcção de rotação

#### Fig. A.

- Direcção da rotação para a esquerda: rode o interruptor para a esquerda/direita (1) para “”.
- Direcção da rotação para a direita: rode o interruptor para a esquerda/direita (1) para “”.

Esta função só está disponível quando a máquina está definida para o “modo de perfuração” (como indicado na fig. D).

### Interruptor de selecção de funções



*Para evitar danos na máquina, o ajuste do interruptor de selecção de funções (5) deve ser efectuado apenas **quando a máquina não estiver a funcionar.** Fig. C*

#### Fig. D

A posição correcta do interruptor de selecção de funções (5) de cada função está indicado nas imagens na fig. D. Assegure-se sempre que o interruptor de função encaixa na posição pretendida.

- A) Perfuração (sem função de martelo): para perfuração em vários materiais.
- B) Perfuração com martelo (sem função de martelo): fazer furos em alvenaria, como, por exemplo, tijolos, betão e em materiais semelhantes.
- C) Ajuste do ângulo de cinzel: permite alterar o ângulo do cinzel. Quando está definido no interruptor de ângulo correcto, mude para a posição D. antes de utilizar a ferramenta.
- D) Burilagem (função de cinzel): para pequenos trabalhos de burilagem e demolição.

### Sugestões para o utilizador

Utilize sempre a máquina com a pega lateral fixa no respectivo local - isso irá permitir-lhe não só trabalhar com maior conforto, como também irá trabalhar com maior rigor.



*Aviso: as brocas e cinzéis podem ficar muito quentes.*

### Perfuração e perfuração com martelo (função A e B)

- Para orifícios grandes, por exemplo, em betão muito duro, comece por uma broca mais pequena para efectuar um teste primeiro e depois perfure com o tamanho nominal.
- Segure a máquina com firmeza com as 2 mãos. Tenha em atenção que a broca pode encravar e porque a máquina pode deslocar-se de súbito (especialmente se fizer furos mais profundos).
- Não aplique demasiada pressão na máquina, deixe-a executar o trabalho.



### Burilagem em betão e tijolo (função C e D)

- É também possível utilizar a máquina para burilagem.
- Só deve alterar a função se o motor parar por completo.
- Não aplique demasiada pressão na máquina, deixe-a executar o trabalho.

## 4. MANUTENÇÃO



*Antes de efectuar a limpeza e a manutenção, desligue sempre a máquina e retire a ficha da tomada de corrente.*

Limpe a carcaça da máquina com regularidade com um pano macio, de preferência após cada utilização. Certifique-se de que as aberturas de ventilação não têm pó ou sujidade. Retire a sujidade muito persistente com um pano macio humedecido com água de sabão. Não utilize solventes, como gasolina, álcool, amoníaco, etc. Este tipo de produtos químicos danificam os componentes sintéticos.

### Defeitos

A máquina deve ser inspeccionada regularmente para verificar se existem os seguintes defeitos e repará-los, se necessário.

- Danos no cabo de alimentação.
- Interruptor para ligar/desligar danificado.
- Curto-circuito.
- Peças em movimento danificadas.

### Avarias

Se ocorrer uma avaria, por exemplo, se uma peça estiver desgastada, contacte o revendedor ou verifique a morada da assistência no cartão da garantia. Está disponível em separado uma vista expandida, que indica as peças que podem ser encomendadas.

## GARANTIA

As condições da garantia estão disponíveis no cartão da garantia fornecido em separado.

## AMBIENTE



*Os aparelhos eléctricos ou electrónicos defeituosos e/ou eliminados devem ser recolhidos em locais de reciclagem adequados.*

### Apenas para os países da CE

Não elimine as ferramentas eléctricas em conjunto com os resíduos domésticos. De acordo com a directiva europeia

2012/19/EC sobre resíduos de equipamentos eléctricos e electrónicos e a respectiva implementação na legislação nacional, as ferramentas eléctricas que já não sejam utilizadas devem ser recolhidas em separado e eliminadas de maneira ecológica.

**O equipamento e o manual do utilizador estão sujeitos a alterações sem aviso prévio. As especificações podem ser alteradas sem aviso prévio.**

## Tassellatore elettropneumatico 800W HDM1038P

Grazie per avere acquistato questo prodotto Ferm. Ora possiedi un prodotto eccellente, offerto da uno dei principali fornitori europei. Tutti i prodotti Ferm sono realizzati nel rispetto dei più rigorosi standard prestazionali e di sicurezza. Quale parte della nostra filosofia offriamo inoltre un servizio di assistenza ai clienti eccellente, supportato da una garanzia completa. Ci auguriamo che possiate utilizzare con soddisfazione questo prodotto per molti anni.

### 1. ISTRUZIONI DI SICUREZZA



**Leggere le avvertenze di sicurezza contenute nel presente manuale, le avvertenze di sicurezza aggiuntive e le**

**istruzioni.** La mancata osservanza delle avvertenze di sicurezza e delle istruzioni potrebbe causare scosse elettriche, incendi e/o lesioni gravi. **Conservare le avvertenze di sicurezza e le istruzioni per una futura consultazione.**

I simboli riportati di seguito vengono utilizzati all'interno del manuale per l'utente oppure sono indicati sul prodotto:



*Leggere il manuale per l'utente.*



*Denota il rischio di lesioni personali, morte o danni all'utensile in caso di mancata osservanza delle istruzioni contenute nel presente manuale.*



*Rischio di scosse elettriche*



*Staccare immediatamente la spina dalla presa di corrente se il cavo è danneggiato e durante le operazioni di pulizia e di manutenzione.*



*Indossare sempre occhiali protettivi!*



*Indossare protezioni acustiche.*



*Indossare guanti di protezione.*



*Non smaltire il prodotto in contenitori non idonei.*



*Velocità elettronica variabile*



*Il prodotto è conforme alle norme di sicurezza vigenti ai sensi delle direttive europee.*

### Avvertenze di sicurezza aggiuntiva per i tassellatori elettropneumatici

- a) **Indossare protezioni acustiche.**  
*L'esposizione al rumore può provocare la perdita dell'udito.*
- b) **Utilizzare l'impugnatura/le impugnature ausiliaria/e se fornita/e in dotazione con l'utensile.** *La perdita di controllo può causare lesioni personali.*
- c) **Quando si eseguono operazioni in cui l'accessorio di taglio può entrare in contatto con fili elettrici nascosti o con il cavo di alimentazione dell'utensile, tenerlo esclusivamente dalle impugnature, che sono isolate.** *Gli accessori da taglio che vengono a contatto con un cavo sotto tensione trasmettono la corrente elettrica anche alle parti metalliche esposte dell'elettro utensile con il pericolo di provocare la folgorazione dell'operatore.*

### Sicurezza elettrica

Quando si utilizzano apparecchi elettrici, osservare sempre le norme di sicurezza vigenti nel proprio paese per ridurre il rischio di incendi, scosse elettriche e lesioni personali. Leggere le istruzioni di sicurezza riportate di seguito oltre a quelle allegate al presente manuale.



*Verificare sempre che la tensione della rete di alimentazione corrisponda al valore riportato sulla targhetta dei valori nominali dell'elettro utensile.*



*Apparecchio di Classe II - Doppio isolamento - Non è necessario il collegamento a terra.*

Se non è possibile evitare l'uso di un elettrotensile in ambiente umido, usare una rete di alimentazione protetta da un interruttore differenziale (salvavita). L'uso di un salvavita riduce il rischio di scosse elettriche.

### Sostituzione di cavi o spine

Se il cavo di alimentazione è danneggiato, deve essere sostituito dal costruttore, da un suo rappresentante addetto all'assistenza o da altre persone con qualifica simile al fine di evitare rischi per la sicurezza.

### Uso di cavi di prolunga

Utilizzare cavi di prolunga approvati, adatti per la potenza nominale dell'elettrotensile. La sezione minima del conduttore è 1,5 mm<sup>2</sup>. Se si utilizza un avvolgitore, estrarre il cavo per l'intera lunghezza.

Spegnere immediatamente l'elettrotensile nei seguenti casi:

- Formazione eccessiva di scintille delle spazzole in carbonio.
- Interruzione di corrente dalla spina o dal cavo di alimentazione o cavo di alimentazione danneggiato.
- Interruttore difettoso.
- Fumo o odore di bruciato.

## 2. INFORMAZIONI RELATIVE ALL'ELETTROTENSILE

### Uso previsto

Questo tassellatore elettropneumatico è destinato all'esecuzione di fori nella muratura (mattoni, calcestruzzo e materiali simili). Inoltre, può essere usato come martello demolitore in combinazione con gli scalpelli SDS a freddo in dotazione. L'elettrotensile non è destinato in nessun caso ad altri impieghi.

Dati tecnici	HDM1038P
Tensione di rete	220-240 V ~
Frequenza di rete	50 Hz
Potenza assorbita	800 W
Velocità a vuoto	0-1250 giri/min
Frequenza di percussione	0-5550 colpi/min

Diametro di perforazione max.	
-Calcestruzzo	Ø 26 mm
-Acciaio	Ø 13 mm
-Legno	Ø 30 mm
Peso	3,3kg
Pressione sonora (L <sub>PA</sub> )	92 dB(A) K=3 dB (A)
Potenza sonora (L <sub>WA</sub> )	103 dB(A) K=3 dB (A)
<b>Vibrazioni</b>	
Perforazione di calcestruzzo a <sub>h,HD</sub>	16,1 m/s <sup>2</sup> K=1,5 m/s <sup>2</sup>
Scalpellatura a <sub>h,Cheq</sub>	15,8 m/s <sup>2</sup> K=1,5 m/s <sup>2</sup>

### Livello di emissione di vibrazioni

Il livello di emissione di vibrazioni indicato nel presente manuale d'istruzioni è stato misurato in base al test standardizzato previsto dalla normativa EN 60745. Può essere utilizzato per confrontare vari apparecchi fra loro e come valutazione preliminare dell'esposizione alle vibrazioni quando si utilizza l'elettrotensile per le applicazioni menzionate.

- L'uso dell'elettrotensile per applicazioni o con accessori diversi o in condizioni di scarsa manutenzione, potrebbe aumentare notevolmente il livello di esposizione a vibrazioni.
- I momenti in cui l'utensile è spento o quando è acceso ma non viene utilizzato potrebbero ridurre sensibilmente il livello di esposizione a vibrazioni.

Proteggersi contro gli effetti delle vibrazioni sottoponendo l'utensile e i relativi accessori a regolare manutenzione, evitare il raffreddamento delle mani, organizzare opportunamente i turni di lavoro.

### Descrizione

I numeri che compaiono nel testo si riferiscono agli schemi riportati alle pagine 2-3

### Fig. A

1. Selettore di rotazione sinistra/destra
2. Interruttore On/Off
4. Pulsante di blocco
5. Selettore di funzione
6. Impugnatura laterale
7. Collare di bloccaggio
8. Righello del fermo di profondità
9. Pulsante di fine corsa

### 3. UTILIZZO



*I tassellatori richiedono una pressione minima da parte dell'operatore. Una pressione eccessiva esercitata sull'elettrotensile potrebbe dare origine a un inutile surriscaldamento del motore, facendo bruciare l'utensile. Potrebbe anche succedere che la punta di perforazione si deformi e non sia più possibile rimuoverla dall'elettrotensile.*

#### Impugnatura laterale

##### Fig. A

L'impugnatura laterale (6) può essere ruotata di 360° intorno alla testa del tassellatore, per permettere di utilizzarlo in modo confortevole e sicuro sia per gli utenti destrorsi che per i mancini.

- Allentare l'impugnatura ruotandola in senso antiorario.
- Ruotare l'impugnatura nella posizione desiderata.
- Stringere nuovamente l'impugnatura nella nuova posizione ruotandola in senso orario.

#### Cambio e rimozione delle punte di perforazione

##### Fig. A e B



*Prima di cambiare le punte rimuovere la spina dalla presa di corrente a muro.*



*Ispezionare regolarmente le punte durante l'uso. Le punte smussate dovrebbero essere affilate o sostituite.*



*Lubrificare leggermente con olio l'attacco della punta prima di inserirlo nel mandrino.*

- I trapani SDS possono essere inseriti spingendo il trapano nel mandrino fino a quando si sente un clic. Ruotare leggermente l'SDS in caso di necessità per garantire l'inserimento perfetto nella scanalatura del mandrino.



***VIETATO!** Far scorrere la ghiera di bloccaggio (7) all'indietro durante l'inserimento dei bit.*

- Per rimuovere il trapano SDS, far scorrere la ghiera di bloccaggio (7) all'indietro e rimuovere il trapano SDS mantenendo la ghiera di bloccaggio (7) in questa posizione.

#### Regolazione del fermo di profondità

##### Fig. A

- È possibile aggiungere il calibro di arresto di profondità al manico laterale premendo il pulsante di fine corsa (9).
- Mantenere premuto il pulsante di fine corsa (9) e inserire il calibro di fine corsa (8) attraverso il foro sull'anello del manico laterale.
- Fare scorrere il righello fino alla profondità desiderata.
- Rilasciare il pulsante di fine corsa.

#### Interruttore On/Off

##### Fig. A

- Accendere l'elettrotensile premendo l'interruttore On/Off (2). Rilasciando l'interruttore On/Off (2) l'elettrotensile si spegne.
- La velocità di rotazione può essere costantemente regolata premendo l'interruttore On/Off (2) più o meno a fondo.

#### Pulsante di blocco

##### Fig. A

- Bloccare l'interruttore On/Off (2) premendo l'interruttore On/Off (2) seguito dal pulsante di blocco (4).
- Rimuovere il blocco premendo di nuovo l'interruttore On/Off (2).

#### Regolazione della direzione di rotazione

##### Fig. A"".

- Rotazione in senso antiorario: fare scorrere il selettore sinistra/destra (1) su "↶".
- Rotazione in senso orario: fare scorrere il selettore sinistra/destra (1) su "↷".

Questa funzione è disponibile solo se l'elettrotensile è configurato nella "modalità perforazione" (come illustrato nella Figura D).

#### Selettore di funzione



*Per evitare danni alla macchina, la regolazione del selettore di funzione (5) dovrà essere eseguita solamente **quando l'elettrotensile non è in funzione.** Fig. C*

**Fig. D**

La posizione corretta del selettore di funzione (5) per ciascuna funzione è illustrata nella Figura D. Assicurarsi sempre che il selettore di funzione scatti nella posizione desiderata.

- A) Perforazione (senza la funzione di martello): per la perforazione di diversi materiali.
- B) Tassellatura (con la funzione di martello): per la perforazione della muratura (mattoni, calcestruzzo e materiali simili).
- C) Regolazione angolo dello scalpello: per regolare l'angolazione dello scalpello. Se regolato sotto l'angolo retto cambiare la posizione in D prima di usare l'elettrotensile.
- D) Scalpellatura (funzione per scalpello): scalpellatura e piccoli lavori di demolizione.

**Suggerimenti per l'utente**

Usare sempre l'elettrotensile con l'impugnatura laterale fissata in posizione: oltre a lavorare in modo più confortevole migliorerà anche la precisione del lavoro.



*Attenzione: punte di trapano e scalpelli possono diventare molto caldi.*

**Perforazione e tassellatura (funzioni A e B)**

- Per fori di grandi dimensioni, ad esempio nel calcestruzzo molto duro, cominciare utilizzando una punta più piccola per eseguire il foro pilota, quindi passare alla punta della dimensione nominale.
- Tenere fermo l'elettrotensile saldamente con tutte due le mani. È necessario essere consapevoli del fatto che la punta può rimanere incastrata e l'elettrotensile potrebbe improvvisamente girarsi (soprattutto se si stanno eseguendo fori profondi).
- Non esercitare molta pressione sull'elettrotensile. Lasciare che l'elettrotensile svolga il lavoro.

**Scalpellatura di calcestruzzo e mattoni (funzioni C e D)**

- È possibile usare l'elettrotensile anche per scalpellare.
- Cambiare funzione solamente quando il motore si è fermato.
- Non esercitare molta pressione sull'elettrotensile. Lasciare che l'elettrotensile svolga il lavoro.

**4. MANUTENZIONE**

*Prima di eseguire qualsiasi operazione di pulizia e intervento di manutenzione spegnere sempre l'elettrotensile e staccare la spina dalla presa di corrente.*

Pulire regolarmente il corpo dell'elettrotensile con un panno morbido, preferibilmente dopo ogni uso. Assicurarsi che le prese d'aria siano libere da polvere e sporcizia. Rimuovere lo sporco particolarmente ostinato con un panno morbido inumidito con acqua e sapone. Non utilizzare solventi come benzina, alcol, ammoniaca, ecc. Le sostanze chimiche di questo tipo danneggiano i componenti sintetici.

**Difetti**

L'elettrotensile deve essere ispezionato regolarmente per verificare la presenza dei seguenti possibili difetti e ripararli se necessario.

- Danni al cavo di alimentazione.
- Interruttore On/Off rotto.
- Cortocircuiti.
- Parti mobili danneggiate.

**Guasti**

In caso di guasti, ad esempio a seguito dell'usura di un componente, contattare il proprio rivenditore o il servizio di assistenza al recapito indicato sul foglio della garanzia. In un foglio a parte viene fornito un esploso dei componenti che possono essere ordinati.

**GARANZIA**

Le condizioni della garanzia possono essere consultate sul foglio di garanzia separato allegato al presente manuale.

## RISPETTO AMBIENTALE



*Le apparecchiature elettriche o elettroniche difettose e/o scartate devono essere raccolte presso gli opportuni siti di riciclaggio.*

### Solo per i Paesi CE

Non smaltire gli elettrodomestici insieme ai rifiuti domestici. Secondo la Direttiva europea 2012/19/EC sui rifiuti delle apparecchiature elettriche ed elettroniche e relativa implementazione nelle normative locali, gli elettrodomestici ormai inutilizzabili devono essere raccolti separatamente e smaltiti in modo ecologico.

**Il prodotto e il manuale per l'utente sono soggetti a modifiche. I dati tecnici possono essere modificati senza ulteriore notifica.**

## Roterande hammarborr 800W HDM1038P

Tack för att du har köpt denna Fermprodukt. Genom att göra så har du nu en utmärkt produkt, levererad av en av Europas ledande leverantörer. Alla produkter som Ferm levererar till dig tillverkas enligt de högsta standarderna för prestanda och säkerhet. Som en del av vår filosofi tillhandahåller vi också utmärkt kundtjänst som täcks av vår omfattande garanti. Vi hoppas att du kommer att ha glädje av denna produkt i många år framöver.

## 1. SÄKERHETSANVISNINGAR



**Läs de medföljande säkerhetsvarningarna, de kompletterande säkerhetsvarningarna**

**och anvisningarna.** Underlåtenhet att följa säkerhetsvarningarna och anvisningarna kan orsaka elstöt, brand och/eller allvarlig skada.

**Spara säkerhetsvarningarna och anvisningarna för framtida bruk.**

Följande symboler används i användarhandboken eller på produkten:



*Läs användarhandboken.*



*Anger risk för personskada, dödsfall eller skada på verktyget om anvisningarna i denna handbok inte följs.*



*Risk för elstöt.*



*Ta genast ut strömkontakten från strömkällan om strömkabeln skadas samt vid rengöring och underhåll.*



*Använd alltid ögonskydd!*



*Använd hörselskydd.*



*Använd skyddshandskar.*



*Kassera inte produkten i olämpliga containrar.*



Variabla elektroniska varvtal.



Produkten uppfyller gällande säkerhetsnormer i EU-direktiven.

## Kompletterande säkerhetsvarningar för roterande hammarborrar

- Bär hörselskydd.** Exponering för buller kan orsaka hörselnedsättning.
- Använd stödhandtag om de medföljer verktyget.** Förlorad kontroll kan orsaka personskada.
- Håll elverktuget i de isolerade greppsyrtorna när du utför arbete där tillbehöret kan komma i kontakt med dolda ledningar eller den egna sladden.** Skärtillbehör som kommer i kontakt med en strömförande ledning kan orsaka att elverktugets synliga metalldelar blir strömförande och ger användaren en elstöt.

## Elsäkerhet

Följ alltid säkerhetsföreskrifterna som gäller i ditt land när du arbetar med elverktyg för att minska risken för brand, elstöt och personskada. Läs följande säkerhetsanvisningar och även de medföljande säkerhetsanvisningarna.



Kontrollera alltid att strömspänningen motsvarar spänningen som anges på märketiketten.



Klass II-maskin - dubbel isolering - du behöver ingen jordad kontakt.

Använd jordfelskydd (RCD) om arbete med ett elverktyg i fuktig miljö är oundvikligt. Användning av RCD minskar risken för elstöt.

## Byte av strömsladdar eller kontakter

Om en strömsladd är skadad måste den bytas av tillverkaren, tillverkarens serviceombud eller liknande kvalificerad personal för att undvika fara.

## Användning av förlängningssladdar

Använd alltid endast godkända förlängningssladdar som är lämpliga för maskinens märkeffekt. Minsta sladdtjocklek är 1,5

mm<sup>2</sup>. Rulla alltid ut sladden helt om du använder en förlängningssladd på rulle.

Stäng av maskinen omedelbart om:

- Kolborstarna bildar stora gnistor.
- Strömkontakten eller strömsladden bryts eller strömsladden skadas.
- Brytaren blir defekt.
- Det kommer rök eller dålig lukt från bränd isolering.

## 2. MASKININFORMATION

### Avsedd användning

Denna roterande hammare är avsedd för borring i murverk som tegel, betong och liknande material. Maskinen kan dessutom användas som en rivningshammare i kombination med medföljande SDS-mejslar. Maskinen ska inte under några omständigheter användas för andra ändamål.

Tekniska specifikationer	HDM1038P
Strömspänning	220-240 V ~
Strömfrekvens	50 Hz
Ineffekt	800 W
Varvtal utan belastning	0-1250 /min
Slagfrekvens	0-5550 /min
Max. borrhåldiameter	
-Betong	Ø 26 mm
-Stål	Ø 13 mm
-Trä	Ø 30 mm
Vikt	3,3kg
Ljudtryck ( $L_{PA}$ )	92 dB(A) K=3 dB (A)
Ljudeffekt ( $L_{WA}$ )	103 dB(A) K=3 dB (A)
<b>Vibration</b>	
hammarborring i betong $a_{h,HD}$	16,1 m/s <sup>2</sup> K=1,5 m/s <sup>2</sup>
Mejsling $a_{h,Cheq}$	15,8 m/s <sup>2</sup> K=1,5 m/s <sup>2</sup>

### Vibrationsnivå

Vibrationsutsläppsnivån som anges i denna bruksanvisning har uppmätts i enlighet med ett standardiserat test i EN 60745. Det kan användas för att jämföra verktyg med varandra och som en preliminär bedömning av exponering för

vibrationer när du använder verktyget för angivna arbeten.

- Användning av verktyget för andra tillämpningar, eller med olika eller dåligt underhållna tillbehör kan avsevärt öka exponeringsnivån.
- De gånger då verktyget stängs av eller är på men egentligen inte används kan minska exponeringsnivån betydligt.

Skydda dig mot effekterna av vibrationer genom att underhålla verktyget och dess tillbehör, hålla händerna varma och organisera ditt arbetsmönster.

## Beskrivning

Siffrorna i texten hänvisar till diagrammen på sidorna 2-3

### Fig. A

1. Höger/vänster rotationsbrytare
2. Växelbrytare
4. Låsningssknapp
5. Funktionsväljare
6. Sidohandtag
7. Låshylsa
8. Djupanslag
9. Djupstoppknappen

## 3. ANVÄNDNING



Användaren behöver inte anbringa mycket tryck på hammarborren. För mycket tryck på maskinen kan leda till onödig överhettning av motorn och det drivna verktyget. Det kan också hända att borren deformeras och inte kan tas bort från maskinen igen.

### Sidohandtag

#### Fig. A

Sidohandtaget (6) kan roteras 360° runt borrhuvudet, vilket möjliggör säker och bekväm användning för både vänster- och högerhänta användare.

- Lossa handtaget genom att vrida det moturs.
- Vrid handtaget till önskat läge.
- Dra åt handtaget igen genom att vrida det medurs.

### Byte och borttagning av borrarbits

#### Fig. A + B



*Innan du byter bits, ta först ut strömkontakten från vägguttaget.*



*Inspektera bitset regelbundet under användning. Trubbiga bits ska slipas eller bytas.*



*Applicera lite olja på bitsskaftet innan du sätter in bitset i chucken.*

- SDS-borrar kan sättas i genom att skjuta borren in i chucken tills ett klick hörs. Om så behövs, vrid på SDS-borren något för att se till att kilspåret på bitsen också fäster i chucken.



*! Skjut INTE låshylsan (7) bakåt när bitsen sätts i.*

- För att ta bort SDS-borren, skjut låshylsan (7) bakåt och ta bort SDS\_borren samtidigt som hylsan (7) hålls kvar i den positionen.

### Inställning av djupanslaget

#### Fig. A

- Djupstopplinjalen kan fästas på sidohandtaget genom att trycka på djupstoppknappen (9).
- Fortsätt att trycka på djupstoppknappen (9) och sätt in djupstopplinjalen (8) genom hålet på sidohandtagets ring.
- Vrid anslaget till önskat läge.
- Släpp djupstoppknappen.

### Växelbrytaren

#### Fig. A

- Stäng av maskinen genom att trycka på växelbrytaren (2). När växelbrytaren (2) frigörs stängs maskinen av.
- Rotationshastigheten kan justeras kontinuerligt genom att växelbrytaren (2) trycks in djupare eller mindre djupt.

### Låsningssknappen



#### Fig. A

- Lås växelbrytaren (2) genom att trycka på växelbrytaren (2) och därefter trycka på låsningssknappen (4).
- Frigör låsningssknappen genom att kort trycka på växelbrytaren (2).



## Justering av rotationsriktningen

### Fig. A””.

- Rotationsriktning moturs: sätt vänster/höger brytare (1) till “”.
- Rotationsriktning medurs: sätt vänster/höger brytare (1) till “”.

Denna funktion är endast tillgänglig när maskinen är satt i “borrläge” (enligt fig. D).

## Funktionsväljare



För att undvika att maskinen skadas ska justering av funktionsväljaren (5) endast utföras när maskinen inte är igång. Fig. C

### Fig. D

Rätt läge för funktionsväljaren (5) för varje funktion visas på bilderna i fig. D. Se alltid till att funktionsväljaren klickar på önskad plats.

- Borring (utan hammarfunktion) för borring i olika material.
- Borring (med hammarfunktion) för borring i murverk som tegel, betong och liknande material.
- Justering av mejslingsvinkel: för att ändra mejselns vinkel. Växla tillbaka till läge D efter att rätt vinkel har ställts in innan du använder maskinen.
- Hackning (mejslingsfunktion): för hackning och mindre rivningsarbeten.

## Användartips

Använd alltid maskinen med sidohandtaget stadigt förankrat på plats - du kommer inte bara att arbeta mer bekvämt utan också med högre precision.



Varning: borrar och mejslar kan bli väldigt varma.

## Borring och hammarborring (funktion A och B)

- Börja med att pilotborra med en mindre borrarbit innan du borrar med en borrarbit av normal storlek om du borrar stora hål, t.ex. i hård betong.
- Håll maskinen stadigt med två händer. Var medveten om att borren kan fastna och därför plötsligt vända (i synnerhet vid borring av djupa hål).
- Anbringa inte för mycket tryck på maskinen. Låt maskinen göra arbetet.

## Hackning i betong och tegel (funktion C och D)

- Det går även att använda maskinen för hackning.
- Bara byt funktion när motorn står stilla.
- Anbringa inte för mycket tryck på maskinen. Låt maskinen göra arbetet.

## 4. UNDERHÅLL



Stäng alltid av maskinen och ta ut strömkontakten från strömkällan innan rengöring och underhåll.

Rengör maskinen hus regelbundet med en mjuk trasa, helst efter varje gång du använder maskinen. Se till att ventilationsöppningarna är fria från damm och smuts. Ta bort mycket ihållande smuts med en mjuk trasa fuktad med tvållösning. Använd inte lösningsmedel som bensin, alkohol, ammoniak osv. Sådana kemikalier skadar de syntetiska komponenterna.

## Defekter

Maskinen ska regelbundet inspekteras för följande möjliga defekter och lagas vid behov.

- Skadad strömsladd.
- Trasig avtryckarenhet.
- Kortslutning.
- Skadade rörliga delar.

## Fel

Om ett fel skulle uppstå, t.ex. om en komponent slits ut, vänligen kontakta din återförsäljare eller serviceadressen på ditt garantikort. Separat hittar du en sprängvy som visar reservdelarna som går att beställa.

## GARANTI

Garantivillkoren finns på separat medföljande garantikort.

## MILJÖ



Felaktig och/eller kasserad elektrisk eller elektronisk utrustning måste lämnas in på lämpliga återvinningsstationer.

### Endast för EU-länder

Kassera inte elverktyg i hushållsavfall. Enligt den europeiska riktlinjen 2012/19/EC om kasserad elektrisk och elektronisk utrustning och dess tillämpning i nationell rätt måste elverktyg som inte längre är användbara samlas in separat och kasseras på ett miljövänligt sätt.

**Produkten och användarhandboken kan ändras. Specifikationerna kan ändras utan förvarning.**

## Iskuporakone 800W HDM1038P

Kiitämme tämän FERMin tuotteen hankkimisesta. Olette hankkineet erinomaisen tuotteen, jonka tarjoaa yksi Euroopan johtavista toimittajista. Kaikki Fermin valmistamat tuotteet on valmistettu korkeimpien suorituskykyä ja turvallisuutta koskevien standardien mukaisesti. Osana filosofiaamme tarjoamme myös korkealuokkaisen asiakaspalvelun sekä kaiken kattavan takuun. Toivomme, että nautitte tämän tuotteen käytöstä monien vuosien ajan.

## 1. TURVALLISUUSOHJEET



**Lue tämän ohjekirjan varoitukset, lisäturvallisuusohjeet ja ohjeet.** Jos turvallisuusvaroituksia ja ohjeita ei noudateta, seurauksena voi olla sähköisku, tulipalo ja/tai vakava henkilövahinko. **Säilytä turvallisuusvaroitukset ja ohjeet tulevaa käyttöä varten.**

Ohjekirjassa ja tuotteessa käytetään seuraavia merkkejä:



*Lue ohjekirja.*



*Ilmoittaa henkilövahingon, kuoleman tai työkalun vaurioitumisen vaarasta, jos tämän ohjekirjan ohjeita ei noudateta.*



*Sähköiskun vaara.*



*Irrota pistoke välittömästi pistorasiasta, jos virtajohto vaurioituu sekä puhdistuksen ja huoltamisen ajaksi.*



*Käytä aina suojalaseja!*



*Käytä kuulonsuojaimia.*



*Käytä suojalaseja.*



*Älä hävitä tuotetta virheellisesti.*



Vaihteleva elektroninen nopeus.



Tuote täyttää Euroopan direktiivien soveltuvien turvallisuusstandardien vaatimukset.

## Iskuporien lisäturvallisuusohjeet

- Käytä kuulonsuojaimia.** Melulle altistuminen voi aiheuttaa kuulon heikentymisen.
- Käytä lisäkahvaa(-kahvoja), jos ne kuuluvat tuotepakkaukseen.** Hallinnan menetys voi aiheuttaa henkilövahinkoja.
- Pidä sähkötyökalua eristetyistä pinnoista, kun leikkausväline voi käytön aikana koskettaa piilossa oleviin sähköjohtoihin tai laitteen virtajohtoon.** Jos leikkausväline koskettaa jännitteenalaiseen johtoon, virta voi välittyä sähkötyökalun metalliosiin ja sähköiskuvaara on olemassa käyttäjälle.

## Sähköturvallisuus

Noudata aina sähkötyökaluihin soveltuvia maakohtaisia turvallisuusmääräyksiä tulipalon, sähköiskun ja henkilövahinkovaaran välttämiseksi. Lue seuraavat turvallisuusohjeet sekä tuotteen mukana toimitetut turvallisuusohjeet.



Tarkista aina, että virtalähteen jännite vastaa laitteen tyyppikilven jännitearvoa.



Luokan II kone - Kaksoeristys - Maadoitettu pistoke ei ole tarpeen.

Jos sähkötyökalua on käytettävä kosteassa ympäristössä, käytä vikavirtasuojakytkintä (RCD). Vikavirtasuojakytkimen käyttö vähentää sähköiskun vaaraa.

### Virtajohtojen tai pistokkeiden vaihto

Jos virtajohto on vaurioitunut, se tulee vaihdattaa valmistajalla, valmistajan huoltopalvelussa tai vastaavalla pätevällä asiantuntijalla vaarojen välttämiseksi.

### Jatkojohtojen käyttö

Käytä ainoastaan hyväksytyjä jatkojohtoja, jotka sopivat koneen tehoarvoon. Ytimen

vähimmäispaksuus on 1,5 mm<sup>2</sup>. Rullaa johto aina kokonaan auki jatkojohtoa käytettäessä.

Kytke kone välittömästi pois päältä, kun:

- Hiiliharjoissa esiintyy liiallista kipinöintiä.
- Pistokkeessa tai verkkojohdossa on häiriö tai virtajohto on vaurioitunut.
- Viallinen kytkin.
- Savua tai palaneen eristeen hajua.

## 2. KONEEN TIEDOT

### Käyttötarkoitus

Tämä iskuporakone on tarkoitettu reikien poraamiseen muuraukseen, kuten tiileen, betoniin ja vastaavaan materiaaliin. Konetta voidaan lisäksi käyttää piikkausvasarana tuotteen mukana toimitettuja SDS-kylmätaltoja käyttäen. Konetta ei saa käyttää missään tapauksessa muihin tarkoituksiin.

Tekniset tiedot	HDM1038P
Verkköjännite	220-240 V ~
Verkkotaajuus	50 Hz
Ottoteho	800 W
Kuormittamaton nopeus	0-1250 /min
Iskunopeus	0-5550 /min
Maks. poran halkaisija	
-Betoni	Ø 26 mm
-Teräs	Ø 13 mm
-Puu	Ø 30 mm
Paino	3,3kg
Äänipaine (L <sub>PA</sub> )	92 dB(A) K=3 dB (A)
Ääniteho (L <sub>WA</sub> )	103 dB(A) K=3 dB (A)
<b>Tärinä</b>	
iskuporaus betoniin a <sub>h,HD</sub>	16,1 m/s <sup>2</sup> K=1,5 m/s <sup>2</sup>
Taltaus a <sub>h,Cheq</sub>	15,8 m/s <sup>2</sup> K=1,5 m/s <sup>2</sup>

### Tärinätaso

Tässä ohjekirjassa annettu tärinätaso on mitattu standardin EN 60745 mukaisen standardisoidun testin mukaisesti. Sen avulla voidaan verrata eri työkaluja ja sitä voidaan käyttää tärinälle altistumisen alustavaan arviointiin, kun työkalua käytetään mainittuihin käyttötarkoituksiin.

- Jos työkalua käytetään eri sovelluksiin tai erillä tai huonokuntoisilla lisävarusteilla, altistumistaso voi olla huomattavasti suurempi.
- Sammutusajat tai käyttämättömät ajat voivat huomattavasti laskea altistumistasoa

Suojaudu tärinän vaikutuksilta ylläpitämällä työkalua ja sen lisävarusteita, pidä kädet lämpiminä ja käytä organisoituja työtoimenpiteitä.

## Kuvaus

Tekstin numerot viittaavat sivujen 2-3 kaavioihin.

### Kuva A

1. Vasen/oikea kiertokytkin
2. Virtakytkin
4. Lukituspainike
5. Toiminnon valintakytkin
6. Sivukahva
7. Lukituslaippa
8. Syvyysrajoitin
9. Syvyyden pysäytyspainiketta

## 3. KÄYTTÖ



*Iskuporat vaativat ainoastaan alhaisen käyttöpaineen. Työkaluun kohdistettu liian suuri paine voi johtaa moottorin ylikuumentumiseen ja kiertävän työkalun palamiseen. Poranterä voi myös vääntyä, jolloin sitä ei voida poistaa koneesta.*

### Sivukahva

#### Kuva A

Sivukahvaa (6) voidaan kiertää 360° poranpään ympäri, jolloin sen käyttö on turvallista sekä vasen- että oikeakätisille.

- Löysää kahvaa kääntämällä sitä vastapäivään.
- Kierrä kahva haluamaasi asentoon.
- Kiristä kahva uudelleen uuteen asentoon kääntämällä sitä myötäpäivään.

### Poranterien vaihtaminen ja poistaminen

#### Kuva A + B



*Irrota ensin pistoke pistorasiasta ennen terän vaihtamista.*



*Tarkista terät säännöllisesti käytön aikana. Tylsät terät teroittaa uudelleen tai vaihtaa.*



*Voitele terän akseli kevyesti ennen sen asettamista istukkaan.*

- SDS-poranterät voidaan laittaa paikalleen työntämällä poranterää istukkaan, kunnes kuuluu napsahdus. Kierrä SDS-poranterää tarvittaessa hieman ja varmista, että avaimenreikä terässä sopii istukkaan hyvin.



*ÄLÄ liu'uta lukitusholkkia (7) taakse, kun laitat teriä!*

- Irrota SDS-poranterä liu'uttamalla lukitusholkkia (7) taakse ja poista SDS-poranterä samalla, kun pidät holkkia (7) tässä asennossa.

### Syvyysrajoittimen asettaminen

#### Kuva A

- Syvyyden rajoittimen viivain voidaan lisätä sivukahvaan työntämällä syvyyden rajoittimen painiketta (9).
- Jatka syvyyden rajoittimen painikkeen (9) painamista ja laita syvyyden rajoittimen viivain (8) sivukahvan renkaassa olevan reiän läpi.
- Liu'uta viivain haluamaasi syvyyteen.
- Löysää syvyyden pysäytyspainiketta.

### Virtakytkin

#### Kuva A

- Kytke kone toimintaan painamalla virtakytkintä (2). Kun virtakytkin (2) vapautetaan, kone kytkeytyy pois päältä.
- Kiertonopeutta voidaan säätää jatkuvasti painamalla virtakytkin (2) syvemmälle tai nostamalla sitä ylemmäs.



### Lukituspainike

#### Kuva A

- Lukitse virtakytkin (2) painamalla virtakytkimestä (2) ja painamalla sen jälkeen lukituspainiketta (4).
- Vapauta kytkinlukitus painamalla lyhyesti virtakytkintä (2) uudelleen.

### Kiertosuunnan vaihtaminen

#### Kuva A.

- Kierto vastapäivään: käännä vasen/oikea kiertokytkin (1) asentoon “”.
- Kierto myötäpäivään: käännä vasen/oikea kiertokytkin (1) asentoon “”.

Tämä toiminto on käytettävissä vain silloin, kun kone on asetettu poraustilaan (kuvan D mukaisesti).

#### Toiminnon valintakytkin



Vältä koneen vaurioituminen säätämällä toiminnon valintakytkintä (5) **vain koneen ollessa sammuneena. Kuva C**

#### Kuva D

Toiminnon valintakytkimen (5) oikea asento on esitetty kuvassa D. Varmista aina, että toimintokytkin napsahtaa haluttuun asentoon.

- A) Poraaminen (ilman iskutoimintoa): poraaminen useaan eri materiaaliin.
- B) Iskuporaaminen (iskutoiminnolla): poraaminen muuraukseen, kuten tiileen, betoniin ja vastaavaan materiaaliin.
- C) Taltan kulman säätö: taltan kulman vaihtaminen. Kun oikea kulma on asetettu, kytke se takaisin asentoon D ennen työkalun käyttöä.
- D) Talttaus (talttatoiminto): talttauksen ja pieniin purkutehtäviin.

#### Käyttöä koskevat vinkit

Käytä konetta aina sivukahva tiukasti paikoillaan - tällöin käyttömukavuus ja työskentelytarkkuus ovat parempia.



*Huomio: porat ja taltat voivat kuumentua huomattavasti.*

#### Poraaminen ja iskuporaaminen (toiminto A ja B)

- Kun haluat tehdä suuria reikiä esimerkiksi erittäin kovaan betoniin, aloita ensin pienemmällä terällä koeporausta varten, poraa sen jälkeen nimelliskokoon.
- Pidä koneesta tiukasti kahdella kädellä. Huomaa, että pora voi juuttua kiinni ja kääntyä äkkinäisesti (erityisesti syviä reikiä poratessa).
- Älä kohdistu koneeseen suurta painetta, anna koneen hoitaa tehtävä.

#### Betonin ja tiilen talttaus (toiminto C ja D)

- Koneetta voidaan käyttää myös talttauksen.
- Vaihda toimintoa vasta sitten, kun kone on pysähtynyt kokonaan.
- Älä kohdistu koneeseen suurta painetta, anna koneen hoitaa tehtävä.

## 4. HUOLTO



*Sammuta kone ja irrota pistoke sähköverkosta aina ennen puhdistusta ja huoltoa.*

Puhdista koneen ulkokuoret säännöllisesti pehmeällä liinalla, mieluiten jokaisen käyttökerran jälkeen. Varmista, että tuuletusaukoissa ei ole pölyä tai likaa. Poista vaikeat tahrat käyttämällä saippuavaahtoon kostutettua pehmeää liinaa. Älä käytä liuottimia, kuten bensiiniä, alkoholia, ammoniakkaa jne. Vastaavat kemikaalit vaurioittavat synteettisiä komponentteja.

#### Viat

Kone tulee tarkistaa säännöllisesti seuraavien mahdollisten vikojen varalta, ja korjata tarvittaessa.

- Virtajohdon vaurio.
- Vaurioitunut virtakytkin.
- Oikosulku.
- Vaurioituneet liikkuvat osat.

#### Häiriöt

Jos laitteessa esiintyy häiriöitä (esim. jonkin osan kulumisen seurauksena), ota yhteyttä jälleenmyyjään tai takuukortissa annettuun huoltopalveluun. Katso tilattavissa olevat osat erillisestä räjäytyskuvasta.

## TAKUU

Takuuehdot löytyvät erillisestä takuukortista.

## YMPÄRISTÖ



*Vialliset ja/tai hävitettyt sähkö- ja elektroniset laitteet tulee viedä asianmukaisiin erilliskeräyksiin.*

#### Vain EU-maat

Älä hävitä sähkötyökaluja kotitalousjätteen mukana. Sähkö- ja elektroniikkalaitteita koskevan direktiivin 2012/19/EY ja vastaavien kansallisten lakien mukaisesti sähkötyökalut tulee hävittää erilliskeräyksessä ja ympäristöystävällisesti niiden käyttöänsä päättyttyä.

Tuotteeseen ja ohjekirjaan voidaan tehdä muutoksia. Teknisiin tietoihin voidaan tehdä muutoksia ilmoituksetta.

## Roterende slagbormaskin 800W HDM1038P

Takk for at du kjøpte dette FERM-produktet. Ved å gjøre det, har du nå et utmerket produkt som leveres av en av Europas ledende leverandører. Alle produkter som leveres til deg av Ferm blir produsert etter de høyeste standardene for yteevne og sikkerhet. Som en del av filosofien vår gir vi også utmerket kundeservice som støttes av den utstrakte garantien vår. Vi håper du nyter å bruke dette produktet i mange år fremover.

### 1. SIKKERHETSINSTRUKSJONER



**Les vedlagte sikkerhetsadvarsler, ytterligere sikkerhetsadvarsler og instruksjonene.** Unnlatelse fra å følge sikkerhetsadvarslene og instruksjonene kan føre til elektrisk støt, brann og/eller alvorlig skade.

**Oppbevar sikkerhetsadvarslene og instruksjonene for fremtidig referanse.**

De følgende symbolene brukes i brukerhåndboken eller på produktet:



*Les brukerhåndboken.*



*Angir risiko for personskade, tap av liv eller skade på verktøyet i tilfelle instruksjonene i denne håndboken ikke følges.*



*Risiko for elektrisk støt.*



*Fjern hovedpluggen fra strømmettet umiddelbart hvis hovedkabelen blir skadd under rengjøring eller vedlikehold.*



*Bruk alltid øyevern!*



*Bruk hørselsvern*



*Bruk vernehansker.*



*Ikke kast produktet i upassende beholdere.*



Variabel elektrisk hastighet.



Produktet er i overensstemmelse med gjeldende sikkerhetsstandarder i de europeiske direktivene.

## Ytterligere sikkerhetsadvarsler for slagbormaskiner

- Bruk hørselsvern.** Utsettelse for støy kan forårsake hørselstap.
- Bruk hjelpehåndtak hvis det leveres med verktøyet.** Tap av kontroll kan føre til personskaade.
- Hold elektroverktøyet etter isolerte gripeflater når du utfører en operasjon hvor skjæretilbehøret kan komme i kontakt med skjult kabling eller egen ledning.** Skjæretilbehør som kommer i kontakt med en strømledende ledning kan gjøre ubeskyttede deler av elektroverktøyet strømførende og kan gi operatøren et elektrisk støt.

## Elektrisk sikkerhet

Overhold alltid sikkerhetsforskriftene som gjelder i landet ditt når du bruker elektriske maskiner for å redusere risikoen for brann, elektrisk støt og personskaade. Les de følgende sikkerhetsinstruksjonene og de vedlagte sikkerhetsinstruksjonene.



Sjekk alltid at spenningen til strømtilførselen er lik spenningen på etiketten på merkeplaten.



Klasse II maskin - Dobbel isolering - Du trenger ikke et jordet støpsel.

Hvis bruk av et elektroverktøy på et fuktig sted ikke kan unngås, bruk en strømtilførsel som beskyttes med jordfeilbryter (RCD). Bruk av en RCD reduserer risikoen for elektrisk støt.

## Bytte av strømledning eller støpsel

Hvis strømledningen er skadet, må den byttes av fabrikanten, fabrikantens serviceverksted eller personer med lignende kvalifisering for å forhindre en fare.

## Bruk av skjoteledninger

Bruk kun godtjente skjoteledninger som er passende for effekten til maskinen. Minimumstykkelsen til kabelkjernen er 1,5 mm<sup>2</sup>. Rull alltid ut hele ledningen når du bruker skjoteledning med spole.

Slå maskinen av umiddelbart ved:

- Overdreivet gnistring av kullbørstene.
- Avbrudd av nettstøpsel, nettleddning eller skade på nettleddning.
- Defekt bryter.
- Røyk eller lukt av brent isolasjon.

## 2. MASKININFORMASJON

### Tiltent bruk

Denne slagbormaskinen er tiltent boring av hull i mur sånn som murstein, betong og lignende materialer. Videre kan maskinen brukes som en rivningshammer i kombinasjon med SDS-kaldmeiselen som følger med. Maskinen er på ingen måte tiltent andre formål.

Tekniske spesifikasjoner	HDM1038P
Matespenning	220-240 V ~
Nettfrekvens	50 Hz
Inngangseffekt	800 W
Hastighet uten belastning	0-1250 /min
Slagtall	0-5550 /min
Maks. bordiameter	
-Betong	Ø 26 mm
-Stål	Ø 13 mm
-Tre	Ø 30 mm
Vekt	3,3kg
Lydtrykk ( $L_{PA}$ )	92 dB(A) K=3 dB (A)
Lydstyrke ( $L_{WA}$ )	103 dB(A) K=3 dB (A)
<b>Vibrasjon</b>	
boring i betong $a_{h,HD}$	16,1 m/s <sup>2</sup> K=1,5 m/s <sup>2</sup>
Meisling $a_{h,Cheq}$	15,8 m/s <sup>2</sup> K=1,5 m/s <sup>2</sup>

### Vibrasjonsnivå

Vibrasjonsnivået som oppgis i denne instruksjonshåndboken har blitt målt i henhold til en standardisert test gitt i EN 60745. Den kan

brukes for å sammenligne et verktøy med et annet og som forberedende vurdering av utsettelse for vibrasjon når verktøyet brukes for bruksområdene som nevnes.

- Bruk av verktøyet for andre bruksområder eller dårlig vedlikeholdt tilbehør kan øke eksponeringsnivået betraktelig.
- Gangene verktøyet er slått av eller når det gjøres uten å gjøre jobben kan redusere eksponeringsnivået betraktelig.

Beskytt deg mot effekten av vibrasjon ved å vedlikeholde verktøyet og tilbehøret, holde hendene dine varme og organisere jobbmønsteret ditt.

## Beskrivelse

Tallene i teksten henviser til diagrammene på side 2-3

### Fig. A

1. Venstre-/høyre-rotasjonsbryter
2. På-/av-bryter
4. Låseknapp
5. Bryter for funksjonsvalg
6. Sidehåndtak
7. Låsehylse
8. Dybdestoppplinjal
9. Dybdestoppknappen

## 3. DRIFT



*Slagbormaskiner krever veldig lite driftstrykk. Overflødig trykk på verktøyet kan føre til unødvendig overoppheting av motoren og brenning av verktøyet som kjøres. Det kan også hende at borespissen blir deformert og ikke kan bli fjernet fra maskinen igjen.*

### Sidehåndtak

#### Fig. A

Sidehåndtaket (6) kan roteres 360° rundt borehodet, noe som muliggjør sikker og komfortabel drift både for venstre- og høyrehendte brukere.

- Løsne håndgrepet ved å vri det mot klokken.
- Roter håndgrepet til ønskelig posisjon.
- Stram håndgrepet igjen i den nye posisjonen ved å vri det med klokken.

### Bytte og fjerne borespisser

#### Fig. A + B



*Før du bytter spisser, må du først fjerne støpselet fra stikkkontakten.*



*Inspiser spisser regelmessig under bruk. Sløve spisser skal spisses igjen eller byttes.*



*Påfør litt olje på borespissen før du setter den i chucken.*

- SDS borbiter settes inn ved å skyve den inn i chucken til du hører et klikk. Om nødvendig, roter SDS borbitten litt for å sikre at sporet i borbitten fester seg i chucken.



*! IKKE ! skyv låsekragen (7) bakover når du setter inn bits.*

- For å ta ut SDS borbitten, skyv låsekragen (7) bakover og ta av SDS borbitten mens du holder kragen (7) i den posisjonen.

### Innstilling av dybdestopp

#### Fig. A

- Dybdestopp-måleren kan settes inn på sidehåndtaket ved å trykke inn dybdestoppknappen (9).
- Hold dybdestoppknappen (9) inntrykket og sett inn dybdestopp-måleren (8) i hullet på ringen på sidehåndtaket.
- Gli linjalen til ønskelig dybde.
- Slipp dybdestoppknappen.

### På-/av-bryteren

#### Fig. A

- Skru maskinen på ved å trykke på-/av-bryteren (2). Når du frigir på-/av-bryteren (2), slås maskinen av.
- Rotasjons hastigheten kan bli justert kontinuerlig ved å trykke på-/av-bryteren (2) dypere eller mindre dypt.

### Låseknapp

#### Fig. A

- Lås på-/av-bryteren (2) ved å trykke på-/av-bryteren (2) og så trykke låseknappen (4).
- Frigi låseknappen med å trykke raskt på på-/av-bryteren (2) igjen.



## Bytting av rotasjonsretning

### Fig. A

- Rotasjonsretning mot klokken: flytt venstre-/ høyre-bryter (1) til "►".
- Rotasjonsretning med klokken: flytt venstre-/ høyre-bryter (1) til "◄".

Denne funksjonen er kun tilgjengelig når maskinen er satt til boremodus (som vist i Fig. D).

### Bryter for funksjonsvalg



For å unngå skade på maskinen, skal justering av bryteren for funksjonsvalg (5) kun utføres **når maskinen ikke kjører.**  
**Fig. C**

### Fig. D

Riktig stilling for bryteren for funksjonsvalg (5) for hver funksjons vises i bildene i fig. D. Sørg alltid for at funksjonsbryteren klikker inn i ønskelig stilling.

- A) Boring (uten slagfunksjon): for boring i flere materialer.
- B) Boring (med slagfunksjon): for boring i mur sånn som murstein, betong og lignende materialer.
- C) Justering av meislingsvinkel: for å bytte vinkelen til meiselen. Når det er satt til riktig vinkel, må du bytte tilbake til stilling D før du bruker verktøyet.
- D) Meisling (meiselfunksjon): for meisling og små rivningsjobber.

### Brukertips

Bruk alltid maskinen med sidehåndtaket godt festet på plass - det blir ikke bare mer komfortabelt, du kan også jobbe med mer presisjon.



Obs: spisser og meisler kan bli veldig varme.

### Boring og slagboring (funksjon A og B)

- For større hull, for eksempel i veldig hard betong, start med en mindre spiss for ledeboring først, og bor så til nominell størrelse.
- Hold maskinen fast med 2 hender. Vær obs på at boret kan kile seg fast og på grunn av det kan maskinen plutselig vri seg (spesielt når du borer dype hull).
- Ikke påfør masse trykk på maskinen, la maskinen gjøre arbeidet.

### Meisling i betong og murstein (funksjon C og D)

- Det er også mulig å bruke maskinen for meisling.
- Bytt kun funksjonen mens motoren har stoppet helt.
- Ikke påfør masse trykk på maskinen, la maskinen gjøre arbeidet.

## 4. VEDLIKEHOLD



Slå alltid av maskinen og fjern hovedpluggen fra strømmettet før rengjøring og vedlikehold.

Rengjør maskinbekledningen regelmessig med en myk klut, helst etter hver bruk. Sørg for at ventilasjonsåpningene er fri for støv og skitt. Fjern veldig utholdende skitt med en myk klut fuktet med såpeskum. Ikke bruk noen løsemidler som bensin, alkohol, ammoniakk osv. Slike kjemikalier vil skade de syntetiske komponentene.

### Defekter

Maskinen skal regelmessig inspiseres for de følgende mulige defektene og repareres hvis det er nødvendig.

- Skade på strømledning.
- Ødelagt montering av på-/av-utløser.
- Kortslutning.
- Skade på bevegelige deler.

### Feil

Hvis en feil skulle oppstå, f. eks. etter slitasje av en del, kontakt forhandleren eller serviceadressen på garantikortet. Du finner en atskilt splittegning som viser delene som kan bli bestilt.

## GARANTI

Garantibetingelsene finnes i garantikortet som er vedlagt for seg selv.

## MILJØ



Defekt og/eller kasserte elektriske eller elektroniske apparater må samles på passende resirkuleringsanlegg.

### Kun for EU-land

Ikke kast elektroverktøy i husholdningsavfall. Ifølge den europeiske veiledningen 2012/19/EC for kassert elektrisk og elektronisk utstyr og impementeringen dens inn i nasjonal rett, må elektroverktøy som ikke er brukbare lengre samles inn hver for seg og avhendes på en miljøvennlig måte.

**Produktet og brukerhåndboken er underlagt endringer. Spesifikasjoner kan endres uten forvarsel.**

### Borehammer 800W HDM1038P

Tak for dit kjøp af dette FERM-produkt. Du har hermed tilegnet dig et fremragende produkt, der er leveret af en af Europas førende leverandører. Alle produkter, du modtager fra Ferm, er fremstillet i overensstemmelse med de højeste standarder inden for ydeevne og sikkerhed. Som en del af vores filosofi leverer vi også en fremragende kundeservice, der understøttes af vores omfattende garanti. Vi håber, at du vil få glæde af dette produkt mange år fremover.

## 1. SIKKERHEDSANVISNINGER



**Læs de vedlagte sikkerhedsadvarsler, de yderligere sikkerhedsadvarsler og vejledningen.** Hvis

sikkerhedsadvarslerne og vejledningen ikke følges, kan det resultere i elektrisk stød, brand og/eller alvorlige personskader. **Gem sikkerhedsadvarslerne og vejledningen til fremtidig brug.**

Følgende symboler anvendes i brugervejledningen eller på produktet:



*Læs brugervejledningen.*



*Angiver risiko for personskade, dødsfald eller beskadigelse af værktøjet i tilfælde af manglende overholdelse af anvisningerne i denne vejledning.*



*Risiko for elektrisk stød.*



*Tag øjeblikkeligt netstikket ud af stikkontakten, hvis netkablet bliver beskadiget, samt under rengøring og vedligeholdelse.*



*Bær altid øjenværn!*



*Bær høreværn*



*Bær sikkerhedshandsker.*



Bortskaf ikke produktet i uegnede beholdere.



Variabel elektronisk hastighed.



Produktet er i overensstemmelse med de gældende sikkerhedsstandarder i EU-direktiverne.

## Yderligere sikkerhedsadvarsler for borehammere

- Bær høreværn. Hvis du udsættes for støj, kan det forårsage høretab.
- Brug hjælpelændtag, hvis det leveres med værktøjet. Tab af kontrol kan resultere i personskader.
- Hold kun maskinværktøjet ved de isolerede gribeblader, når du udfører en handling, hvor skæretilbehøret muligvis kan komme i kontakt med skjulte ledningstråde eller dets egen ledning. Hvis skæretilbehør kommer i kontakt med en strømført ledning, kan det gøre maskinværktøjets eksponerede metaldele strømførte og dermed give operatøren stød.

## El-sikkerhed

Når du bruger el-maskiner, skal du altid overholde de gældende sikkerhedsbestemmelser i dit land for at reducere risikoen for brand, elektrisk stød og personskader. Læs følgende sikkerhedsanvisninger samt de medfølgende sikkerhedsanvisninger.



Kontrollér altid, at strømforsyningens spænding svarer til spændingen på ydelsesskiltets mærkat.



Klasse II-maskine - Dobbeltisoleret - Du har ikke brug for et jordstik.

Hvis det ikke kan undgås at bruge et maskinværktøj i et fugtigt miljø, bør du anvende en forsyning, der er beskyttet af en fejlstrømsafbryder (RCD). Brugen af en RCD reducerer risikoen for elektrisk stød.

## Udskiftning af elledninger eller stik

Hvis forsyningsledningen er beskadiget, skal den udskiftes af producenten, dens serviceagent eller lignende kvalificerede personer for at undgå farer.

## Brug af forlængerledninger

Brug udelukkende godkendte forlængerledninger, som egner sig til maskinens nominelle belastning. Den minimale kernetykkelse er 1,5 mm<sup>2</sup>. Rul altid ledningen helt ud, når du bruger en ledningstrømle.

Sluk øjeblikkeligt for maskinen, når:

- Kulbørsterne skaber mange gnister.
- Netstikket eller netledningen afbrydes, eller der opstår skader på netledningen.
- Defekt kontakt.
- Røg eller stank af svedet isolering.

## 2. MASKINOPLYSNINGER

### Tilsigtet brug

Denne borehammer er beregnet til at bore huller i murværk, som f.eks. mursten, beton og lignende materiale. Derudover kan maskinen bruges som nedbrydningshammer sammen med de medfølgende SDS koldmejsler. Maskinen er under ingen omstændigheder beregnet til andre formål.

Tekniske specifikationer	HDM1038P
Netspænding	220-240 V ~
Netfrekvens	50 Hz
Indgangseffekt	800 W
Hastighed uden last	0-1250 /min
Slaghastighed	0-5550 /min
Maks. borediamater	
-Beton	Ø 26 mm
-Stål	Ø 13 mm
-Træ	Ø 30 mm
Vægt	3,3kg
Lydtryk ( $L_{pA}$ )	92 dB(A) K=3 dB (A)
Lydeffekt ( $L_{WA}$ )	103 dB(A) K=3 dB (A)
Vibration	
Hammerboring af beton $a_{h,HD}$	16,1 m/s <sup>2</sup> K=1,5 m/s <sup>2</sup>
Mejsling $a_{h,Cheq}$	15,8 m/s <sup>2</sup> K=1,5 m/s <sup>2</sup>

### Vibrationsniveau

Det udsendte vibrationsniveau, der er angivet i denne brugsvejledning, er blevet målt i overensstemmelse med en standardiseret test i henhold til EN60745. Den kan bruges til at sammenligne et værktøj med et andet og som en indledende vurdering af eksponering for vibration, når værktøjet bruges til de nævnte anvendelser.

- Når værktøjet bruges til forskellige anvendelser, eller med forskelligt eller dårligt vedligeholdt tilbehør, kan eksponeringsniveauet øges betydeligt.
- De gange, hvor værktøjet er slukket, eller når det er tændt, men ikke bruges til opgaven på det pågældende tidspunkt, kan det reducere eksponeringsniveauet betydeligt.

Beskyt dig mod vibrationseffekterne ved at vedligeholde værktøjet og dets tilbehør, holde dine hænder varme og organisere dine arbejds mønstre.

### Beskrivelse

Tallene i teksten henviser til diagrammerne på side 2-3

#### Fig. A

1. Venstre/højre rotationskontakt
2. Tænd/sluk-kontakt
4. Låseknop
5. Funktionsvælger
6. Sidehåndtag
7. Låsehætte
8. Dybdestoplineal
9. dybdestopknappen

## 3. DRIFT



*Hammerboringer kræver, at operatøren kun trykker meget lidt. Hvis der trykkes for meget på værktøjet, kan det føre til unødvendig overophedning af motoren samt svedning af det drevne værktøj. Det kan også ske, at boret bliver deformeret og ikke kan fjernes fra maskinen igen.*

### Sidehåndtag

#### Fig. A

Sidehåndtaget (6) kan roteres 360° omkring borehovedet, hvormed både venstre- og

højrehåandede brugere kan foretage en sikker og behagelig drift.

- Løsn håndgrebet ved at dreje det mod uret.
- Rotér håndgrebet til den ønskede position.
- Stram håndgrebet igen i den nye position ved at dreje det med uret.

### Udskiftning og fjernelse af bor

#### Fig. A + B



*Inden du udskifter bor, skal du først tage stikket ud af stikkontakten.*



*Efterse bor regelmæssigt under brug. Stumpe bor bør gøres skarpe igen eller udskiftes.*



*Smør lidt olie på boret, inden du indsætter det i borepatronen.*

- SDS-bor kan indsættes ved at skubbe boret ind i borepatronen, til der høres et klik. Rotér om nødvendigt SDS-boret en smule for at sikre, at kilegangen i boret passer godt ind i borepatronen.



*!Låsebøsningen (7) må IKKE skubbes ind i bagsiden, når der indsættes bor!*

- For at fjerne SDS-boret skal du skubbe låsebøsningen (7) til bagsiden og fjerne SDS-boret, mens du holder bøsningen (7) i denne position.

### Indstilling af dybdestop

#### Fig. A

- Dybdestoplinealen kan tilføjes i sidehåndtaget ved at trykke på dybdestopknappen (9).
- Bliv ved med at trykke på dybdestopknappen (9), og indsæt dybdestoplinealen (8) gennem hullet på sidehåndtagsringen.
- Skub linealen til den ønskede dybde.
- Slip dybdestopknappen.

### Tænd/sluk-kontakten

#### Fig. A

- Tænd for maskinen ved at trykke på tænd/sluk-kontakten (2). Når du slipper tænd/sluk-kontakten (2), slukkes maskinen.
- Rotationshastigheden kan justeres kontinuerligt ved at trykke tænd/sluk-kontakten (2) dybere eller mindre dybt.

## Låseknop

### Fig. A

- Lås tænd/sluk-kontakten (2) ved at trykke på tænd/sluk-kontakten (2) og derefter trykke på låseknappen (4).
- Frigiv kontaktlåsen ved at trykke kortvarigt på tænd/sluk-kontakten (2) igen.

## Sådan skiftes rotationsretningen

### Fig. A.

- Rotationsretning mod uret: flyt venstre/højre kontakt (1) til "→".
- Rotationsretning med uret: flyt venstre/højre kontakt (1) til "←".

Denne funktion er kun tilgængelig, når maskinen står i "boretilstand" (Som vist i fig. D).

## Funktionsvælger



*Med henblik på at undgå beskadigelse af maskinen må justeringen af funktionsvælgeren (5) kun udføres, når maskinen ikke kører. Fig. C*

### Fig. D

Den korrekte position af funktionsvælgeren (5) for hver funktion vises i billederne på fig. D. Sørg altid for, at funktionsvælgeren klikker fast i den ønskede position.

- Boring (uden hammerfunktion): til boring i forskellige materialer.
- Hammerboring (med hammerfunktion): til boring i murværk, som f.eks. mursten, beton og lignende materiale.
- Justering af mejselvinkel: til ændring af mejslens vinkel. Når den står under den rigtige vinkel, skal du skifte tilbage til position D, inden du bruger værktøjet.
- Mejsling (mejselfunktion): til mejsling og mindre nedbrydningsopgaver.

## Brugertips

Brug altid maskinen, mens sidehåndtaget sidder godt fast - du vil ikke blot arbejde mere behageligt, men også mere præcist.



*Forsigtig: bor og mejsler kan blive meget varme.*

## Boring og hammerboring (funktion A og B)

- Ved større huller, f.eks. i meget hård beton, skal du starte med at bruge et mindre bor til at udføre pilotboringen først, og derefter bore til nominal størrelse.
- Hold maskinen fast med 2 hænder. Vær opmærksom på, at boret kan sætte sig fast, og at maskinen dermed pludselig kan dreje (især når der bores dybe huller).
- Anvend ikke meget tryk på maskinen. Lad maskinen gøre arbejdet.

## Mejsling i beton og mursten (funktion C og D)

- Maskinen kan også bruges til mejsling.
- Du skal bare skifte funktion, når motoren står stille.
- Anvend ikke meget tryk på maskinen. Lad maskinen gøre arbejdet.

## 4. VEDLIGEHOLDELSE



*Før rengøring og vedligeholdelse skal du altid slukke for maskinen og trække netstikket ud af kontakten.*

Rengør maskinbeklædningerne regelmæssigt med en blød klud, helst efter hver anvendelse. Sørg for, at der ikke er støv eller snavs i ventilationsåbningerne. Fjern snavs, der sidder meget godt fast, med en blød klud, der er fugtet i sæbevand. Brug ikke opløsningsmidler, som f.eks. benzin, sprit, ammoniak osv. Kemikalier som disse beskadiger de syntetiske komponenter.

## Fejl

Maskinen bør regelmæssigt efterses for følgende mulige fejl og om nødvendigt repareres.

- Beskadigelse af elledning.
- Ødelagt tænd/sluk-udlørsamling.
- Kortslutning.
- Beskadigede dele i bevægelse.

## Fejl

Hvis der skulle opstå en fejl, f.eks. efter en del er blevet slidt, bedes du kontakte din forhandler eller serviceadressen på garantikortet. Der findes en separat eksploderet visning af de dele, der kan bestilles.

## GARANTI

Garantibetingelserne findes på det garantikort, der er vedlagt separat.

## MILJØ



*Defekte og/eller bortskaffede elektriske og elektroniske apparater skal afleveres på en passende genbrugsstation.*

### Kun for lande i EU

Maskinværktøj må ikke bortscaffes sammen med husholdningsaffald. Ifølge EU-direktiv 2012/19/EF om affald af elektrisk og elektronisk udstyr og dets gennemførelse i den nationale lovgivning skal maskinværktøjer, der ikke længere anvendes, afleveres separat og bortscaffes på en miljøvenlig måde.

**Produktet og brugervejledningen er genstand for ændringer. Specifikationer kan ændres uden yderligere varsel.**

## Elektromos ütvefúró 800W HDM1038P

Köszönjük, hogy a Ferm Vállalat termékét választotta. Egy kiváló európai forgalmazó nagyszerű termékének birtokába jutott. A Ferm által forgalmazott összes termék a legszigorúbb teljesítményeknek megfelelő biztonsági szabvány szerint készül. Üzleti filozófiánk része alapuló teljes körű minőségi ügyfélszolgálat. Reméljük, hogy termékünket hosszú éveken át nagy meglegedettséggel fogja használni.

## 1. BIZTONSÁGI UTASÍTÁSOK



### FIGYELEM

**A készülék használatba vétele előtt figyelmesen olvassa el a használati utasítást.** Ismerkedjen meg a készülék funkcióival és a készülék kezelésével. A készülék akkor fog megfelelően működni, ha azt a használati utasítás előírásai szerint használja. **A használati utasítást és az egyéb dokumentációkat a készülékkel együtt tárolja.**

A használati útmutatóban és a terméken a következő jelölésekkel találkozhat:



*Olvassa el a használati kézikönyvet.*



*A jelen használati utasításban leírtak be nem tartása esetén sérülés, életveszély, és gépsérülés következhet be.*



*Áramütés veszélye.*



*Azonnal távolítsa el a csatlakozót az aljzatból ha a kábel vagy a csatlakozó sérült.*



*Használjon védőszemüveget.*



*Használjon fülvédőt.*



*Használjon védőkesztyűt.*



*Ne dobja el a terméket nem szabványos konténerbe.*



Változó elektromos sebesség.



A termék megegyezik az európai standard biztonsági előírásoknak.

### További biztonsági utasítások, ütfévűrók használata esetén

- Használjon fűlvédőt.** A folyamatos kitétség a zajra károsíthatja a hallását.
- Használjon a géppel találó fogantyút.** A gép kontrolljának elvesztése, testi sérülést okozhat.
- Az eszközt a szigetelt fogantyútól tartsa, amikor dolgozik vele.** A gép vésője ha elrejtett kábellel, vagy a gép tápkábelével találkozik, elektromos áramütés veszélye alá helyezi a felhasználót.

### Elektromos biztonság

Elektromos gépek használata során mindig tartsa be az országban érvényes munkavédelmi előírásokat, hogy csökkentse a tűz, az elektromos áramütés és a személyes sérülések kockázatait. Olvassa el a következő biztonsági utasításokat és a géphez tartozó biztonsági utasításokat is.



Mindig ellenőrizze, hogy a hálózat feszültsége megfelel-e a gép adattáblájának.



Az Ön gépe kettős szigeteléssel rendelkezik; ezért nincs szükség a földelésére.

Ha a géppel egy nedves helyen szükséges dolgoznia, használjon egy biztosítékkal ellátott csatlakozó aljzatot vagy hosszabbítót. Ezen eszköz használata, csökkenti az áramütés veszélyét.

### Kábelek és csatlakozók cseréje

Azonnal dobja ki a régi kábeleket és csatlakozókat, miután azokat kicserélte újakra. A lötyögő (sérült) kábel csatlakoztatása a konnektorhoz veszélyes.

### Hosszabbító használata

Csak jóváhagyott, a gép teljesítményének megfelelő hosszabbítót használjon. A kábel minimális keresztmetszete: 1,5 mm<sup>2</sup>. Ha kábeldobot használ, akkor mindig tekerje le a teljes vezetékét a dobról.

A gépet azonnal kapcsolja ki ha:

- A szénkefék túlságosan szikráznak ill. tűz keletkezik a kollektorban.
- Zárlat vagy meghibásodás esetén a vezetékben, a csatlakozó dugóban vagy hálózatban.
- A kapcsoló meghibásodása esetén.
- A megperzselődött szigetelés büzlik vagy füstöl.

## 2. A GÉP ADATAI

### Rendeltetésszerű használat

Ezen ütfévűró rendeltetése szerint a beton, téglá illetve fa fűrására alkalmas. Emellett az ütfévűró használható vésőgépként is, a dobozban levő SDS vésők felhasználásával. A gép ezen kívül más célt nem szolgál.

Műszaki adatok	HDM1038P
Feszültség	220-240 V ~
Frekvencia	50 Hz
Teljesítmény	800 W
Terheletlen fordulát	0-1250 /min
Perkúció aránya	0-5550 /min
Max. fűró átmérő	
- Beton	Ø 26 mm
- Vas	Ø 13 mm
- Fa	Ø 30 mm
Súly	3.3kg
L <sub>PA</sub> (hangnyomásszint)	92 dB(A) K=3 dB (A)
L <sub>WA</sub> (hangteljesítményszint)	103 dB(A) K=3 dB (A)
<b>Rezgésszint</b>	
a <sub>h,HD</sub> (Ütfévűrás betonban)	16.1 m/s <sup>2</sup> K=1.5 m/s <sup>2</sup>
a <sub>h,Chetq</sub> (Vésés)	15.8 m/s <sup>2</sup> K=1.5 m/s <sup>2</sup>

### Rezgésszint

Az ezen felhasználói kézikönyv végén megadott rezgés-kibocsátási szint mérése az EN 60745 szabványban meghatározott szabványosított teszttel összhangban történt; ez egy eszköznek egy másik eszközzel történő összehasonlítására, illetve a rezgésnek való kitétség előzetes felmérésére használható fel az eszköznek az említett alkalmazásokra történő felhasználása során:

- az eszköznek eltérő alkalmazásokra, vagy eltérő, illetve rosszul karbantartott tartozékokkal történő felhasználása jelentősen emelheti a kitétség szintjét;
- az alkalmak, amikor az eszköz ki van kapcsolva, vagy amikor ugyan működik, de ténylegesen nem végez munkát, jelentősen csökkentheti a kitétség szintjét.

Az eszköz és tartozékai karbantartásával, kezének melegen tartásával, és munkavégzésének megszervezésével védje meg magát a rezgések hatásaitól.

## Leírás

A szövegben levő számok a 2-3 oldalakon levő ábrákra vonatkoznak.

### Fig. A

1. Bal/Jobb irányváloztató
2. Be- és Kikapcsoló gomb
4. Rögzítő gomb
5. Funkció kiválasztó gomb
6. Markolat
7. Fúrótokmány
8. Mélységszabályzó rúd
9. Mélység állító gomb

## 3. HASZNÁLAT



*Az ütvefúró használatakor kevés nyomás szükséges. Ráterhelni a gépre fúrás közben megerőlteti a gép motrát, amely ennek felmelegedéséhez és leégéséhez vezethet. Fennáll annak is a veszélye, hogy a véső eltömpul, a fúrószár elgörbül, mely megnehezíti ennek eltávolítását a gépből.*

### Markolat

#### Fig. A

A markolatot (6) úgy tervezték, hogy ez 360°-ban elfordítható legyen, lehetővé téve a biztonságos és kényelmes tartását a gépnek, jobb- és bal kezű felhasználóknak egyaránt.

- Lazítsa ki a markolatot, azt óramutató járásával ellentétesen elcsavarva.
- Forgassa el a markolatot a kívánt pozícióra.
- Szorítsa meg a markolatot, elforgatva az óramutató járásával megegyező irányba.

### Fúrószárak eltávolítása és cseréje

#### Fig. A – B



*Mielőtt eltávolítaná a fúrószárát, húzza ki a gépet az aljzattól.*



*Vizsgálja meg a fúrószárakat használat előtt. A tompa fúrószárakat cserélje ki vagy fenje meg.*



*Olajozza meg a fúrószárát mielőtt behelyezné a fúrótokmányba.*

- Az SDS fúrószárak helyes behelyezésekor egy kattató hangot lehet hallani. Ha szükséges forgassa el a fúrószárát behelyezés előtt, hogy a kanálisok illeszkedjenek.



*NE húzza hátra a fúrótokmány köpenyét (7) amikor SDS fúrószárakat helyez be.*

- Az SDS fúrószár eltávolításához, tartsa hátrahúzva a fúrótokmány köpenyét (7) és vegye ki a fúrószárát a tokmányból.

### Fúrás mélységének beállítása

#### Fig. A

- A mélységállító rúd fel helyezhető a mélység állító gomb lenyomásával (9).
- Tartsa lenyomva a mélység állító gombot (9) és helyezze be a rudat (8) a markolatban található lyukba.
- Csúsztassa el a rudat a kívánt mélységre.
- Eressze el a mélység állító gombot (9).

### A Ki- és Bekapcsoló gomb

#### Fig. A

- Indítsa el a gépet a ki- és bekapcsológomb (2) lenyomásával. Amikor a gombot elereszti, a gép megáll.
- A gép forgási sebessége állítható a gomb (2) teljes vagy mérsékelt megnyomásával.

### Rögzítőgomb



#### Fig. A

- Rögzítse a ki- és bekapcsoló gombot (2) a gomb (2) megnyomása után a rögzítő gomb (4) lenyomásával.
- Oldja ki a ki- és bekapcsoló gombot (2) ennek rövid megnyomásával.



## Forgásirány megváltoztatása

### Fig. A

- Óramutató irányával ellentétes forgáshoz, állítsa az irányt (1) “”.
- Óramutató irányával megegyező forgáshoz, állítsa az irányt (1) to “”.

Jelen funkció, csakis akkor lehetséges, mikor a gép “**fúrásra**” van állítva (fig. D, A & B funkció).

## Működési mód kiválasztása



*A gép károsodásának vagy meghibásodásának megelőzéséhez, a funkció kiválasztó gombot (5) csakis akkor szabad elforgatni, ha a gép már teljesen megállt. Fig. C*

### Fig. D

A megfelelő pozíciója a funkció kiválasztó gombnak (5) megtalálható a képeken (fig. D). Mindig bizonyosodjon meg arról, hogy a funkció kiválasztásakor a gomb bekattan a megfelelő helyre.

- Fúrás (perkúció nélkül): különböző anyagok fúrására alkalmas.
- Ütvefúrás (perkúcióval): építőanyagokban: téglában, betonban való fúráshoz alkalmas.
- Vésőszög beállítása: a véső szögének beállításához. Forgassa el a vésőt, az alkalmazás szerinti használat függvényében.
- Vésés (véső funkció): törésre illetve kisebb bontómunkákra alkalmas.

## Használati jótanácsok

Mindig markolattal együtt használja az ütvefúrót: jobb tartást és pontosabb munkát biztosít.



*Figyelem: a munkavégzés során a fúrószárok illetve vésők felforrósodhatnak!*

## Fúrás és ütvefúrás (A és B funkció)

- Nagyobb átmérőjű lyukak fúrása esetén egy kemény építőanyagban, a lyukat elő kell fúrni egy kisebb fúrószárral.
- Tartsa erősen a gépet két kézzel. Ügyeljen arra, hogy a gép könnyen beragadhat és elfordulhat fúrás közben, főleg mély lyukak fúrásakor.
- Ne terheljen rá a gépre fúrás közben, hagyja hogy a gép végezze a munkát.

## Törő és véső funkció (C & D)

- A gépet használhatja törésre is.
- Csak akkor változtasson a gép funkciói között, amikor ez teljesen megállt.
- Ne terheljen rá a gépre használat közben, hagyja, hogy a gép végezze a munkát.

## 4. KARBANTARTÁS



*Mielőtt karbantartási munkát végezne a gépen, győződjön meg arról, hogy a gép ki va húzva az elektromos hálózatról.*

Rendszeren takarítsa a szerszám burkolatát egy puha ruhával, lehetőség szerint minden egyes használat után. Tartsa a szellőzőnyílásokat tisztán és pormentesen. Ha a szennyeződés nem jön le a puha ruha segítségével, akkor nedvesítse meg a ruhát szappanos vízzel. Soha ne használjon oldószert, mint például benzint, alkoholt, ammóniaoldatot, stb. Ezek az oldószerek károsíthatják a műanyag alkatrészeket.

### Hibaelhárítás

Használat előtt vizsgálja meg a gépet és javíttassa meg ha bármelyik hibát észleli a következők közül:

- A gép tápkábele megszakadt vagy sérült.
- A gép ki- és bekapcsoló gombja hibás vagy sérült.
- A gép rövidzárlatos.
- A mozgó alkatrészek kopottak vagy hibásak.

### Hibák

Hiba esetén, pl. egy alkatrész elkopásakor, lépjen kapcsolatba a szervizzel, amelynek címe megtalálható a garancián. Az útmutató hátoldalán láthatja azokat az alkatrészeket, amelyeket után lehet rendelni.

## GARANCIA

A garancia feltételei megtalálható a csomagban található garanciajegyen.

## KÖRNYEZETVÉDELEM



*A hibás és/vagy leselejtezett elektromos eszközöket és berendezéseket a helyi szabályoknak megfelelően kialakított szelektív gyűjtőhelyeken adja le.*

### Csak az Európai Unió országában

Az elektromos eszközöket ne dobja a háztartási hulladékok közé. Az 2012/19/EU Európai Irányelv - Elektromos és elektronikus berendezések hulladécai - és ennek nemzeti szabályozása alapján, azokat az elektromos eszközöket, melyek többé már nem használhatóak, külön kell összegyűjteni, és környezetbarát módon kell megszabadulni tőlük.

### A termék és a használati útmutató változtatásának jogát fenntartjuk.

**A műszaki adatok előzetes bejelentés nélkül változhatnak.**

## Vrtací kladivo 800W HDM1038P

Děkujeme vám za zakoupení tohoto výrobku značky FERM. Nyní máte k dispozici vynikající výrobek dodávaný jedním z hlavních evropských dodavatelů. Všechny výrobky dodávané společností Ferm jsou vyráběny podle požadavků nejnáročnějších norem týkajících se výkonu a bezpečnosti. Jako součást naší firemní filozofie poskytujeme také vynikající zákaznický servis, který je podporován naší komplexní zárukou. Doufáme, že vám náš výrobek bude řádně sloužit mnoho let.

## 1. BEZPEČNOSTNÍ POKYNY



**Přečtěte si přiložené bezpečnostní výstrahy, dodatečné bezpečnostní výstrahy a bezpečnostní pokyny.**

Nebudete-li dodržovat tyto bezpečnostní výstrahy a pokyny, může dojít k úrazu elektrickým proudem, k vzniku požáru nebo k způsobení vážného zranění. **Ušochvejte tyto bezpečnostní výstrahy a pokyny pro budoucí použití.**

V tomto návodu nebo na výrobku jsou použity následující symboly:



*Přečtěte si návod k obsluze.*



*Upozorňuje na riziko zranění osob, ztráty života nebo poškození nářadí, nebudou-li dodržovány pokyny uvedené v tomto návodu.*



*Riziko úrazu způsobeného elektrickým proudem.*



*Ihned odpojte zástrčku napájecího kabelu od síťové zásuvky, dojde-li k jeho poškození nebo provádíte-li čištění a údržby.*



*Vždy používejte ochranu zraku!*



*Používejte ochranu sluchu*



Používejte ochranné rukavice.



Nevyhazujte tento výrobek do nevhodného kontajneru.



Elektronická regulace otáček.



Tento výrobek je vyroben v souladu s platnými bezpečnostními normami, které jsou uvedeny ve směrnících EU.

## Doplňková bezpečnostní varování pro vrtací kladiva

- Používejte ochranu sluchu.** *Působení hluku může způsobit ztrátu sluchu.*
- Používejte přídatné rukojeti, jsou-li dodány s náradím.** *Ztráta kontroly nad náradím může vést k způsobení zranění.*
- Držte elektrické nářadí za izolovaná místa určená pro úchop při provádění každé práce, kdy se montážní prvek může dostat do kontaktu se skrytým vodičem nebo s vlastním napájecím kabelem.** *Pracovní příslušenství, které se dostane do kontaktu s „živým“ elektrickým vodičem, může způsobit, že nechráněné kovové části nářadí budou také „živé“, což by mohlo vést k úrazu obsluhy elektrickým proudem.*

## Elektrická bezpečnost

Používáte-li elektrická zařízení, vždy dodržujte platné bezpečnostní předpisy, aby bylo omezeno riziko způsobení požáru, úrazu elektrickým proudem nebo zranění osob. Přečtěte si následující bezpečnostní pokyny i přiložené bezpečnostní pokyny.



Vždy zkontrolujte, zda napájecí napětí sítě odpovídá napájecímu napětí na štítku nářadí.



Nářadí třídy II - Dvojitá izolace - Není nutné použití uzemňovacího vodiče.

Musíte-li používat toto elektrické nářadí ve vlhkém prostředí, používejte v elektrickém obvodu proudový chránič (RCD). Použití proudového chrániče (RCD) snižuje riziko úrazu elektrickým proudem.

## Výměna napájecího kabelu nebo zástrčky

Dojde-li k poškození napájecího kabelu, musí být vyměněn výrobcem, jeho autorizovaným servisem nebo osobou s příslušnou kvalifikací, aby bylo zabráněno možným rizikům.

## Použití prodlužovacích kabelů

Používejte pouze schválené typy prodlužovacích kabelů, který je vhodný pro příkon tohoto nářadí. Minimální průřez vodiče je 1,5 mm<sup>2</sup>. Budete-li používat prodlužovací kabel navinutý cívice, vždy odviňte celou délku kabelu.

V následujících případech proveďte okamžité vypnutí nářadí:

- Objeví-li se nadměrné jiskření uhlíků.
- Dojde-li k přerušení napájení nebo k poškození napájecího kabelu.
- Dojde-li k poškození spínače.
- Objeví-li se kouř nebo zápach spálené izolace.

## 2. INFORMACE O NÁŘADÍ

### Určené použití

Toto vrtací kladivo je určeno pro vrtání otvorů do zdiva, jako jsou cihly, beton a podobné materiály. Mimoto může být toto nářadí použito jako demoliční kladivo, je-li použito společně s dodávanými sekáči SDS. Toto nářadí není v žádném případě určeno pro jiné pracovní aplikace.

Technické údaje	HDM1038P
Napájecí napětí	220-240 V ~
Frekvence	50 Hz
Příkon	800 W
Otáčky naprázdno	0-1250 /min
Počet rázů	0-5550 /min
Maximální průměr vrtáku	
- Beton	Ø 26 mm
- Ocel	Ø 13 mm
- Dřevo	Ø 30 mm
Hmotnost	3,3kg
Akustický tlak (L <sub>PA</sub> )	92 dB(A) K=3 dB (A)
Akustický výkon (L <sub>WA</sub> )	103 dB(A) K=3 dB (A)
<b>Vibrace</b>	
Příklepové vrtání do betonu a <sub>n,HD</sub>	16,1 m/s <sup>2</sup> K=1,5 m/s <sup>2</sup>
Sekání a <sub>n,Cheq</sub>	15,8 m/s <sup>2</sup> K=1,5 m/s <sup>2</sup>

## Vibrace

Velikost vibrací uvedená v tomto návodu k obsluze byla měřena podle normalizovaných požadavků, které jsou uvedeny v normě EN 60745. Může být použita pro vzájemné srovnání jednotlivých nářadí mezi sebou a tato hodnota může být použita pro předběžný odhad vibrací působících na obsluhu.

- Použití tohoto nářadí pro jiné aplikace nebo s odlišným nebo špatně udržovaným příslušenstvím může značně zvýšit působení vibrací.
- Doba, kdy je nářadí vypnuto nebo kdy je v chodu, ale aktuálně nevykonává žádnou práci, může působení vibrací značně zkrátit.

Chraňte se před působením vibrací prováděním řádné údržby tohoto nářadí i jeho příslušenství, udržujte ruce v teple a provádějte práci správným způsobem.

## Popis

Čísla v následujícím textu odkazují na obrázky na stranách 2 - 3.

### Obr. A

1. Přepínač směru otáčení vlevo/vpravo
2. Spínač zapnuto/vypnuto
4. Zajišťovací tlačítko
5. Volič funkce
6. Boční rukojeť
7. Upínací objímka
8. Pravitko s hloubkovým dorazem
9. Tlačítko hloubkového dorazu

## 3. POUŽITÍ



*Vrtací kladiva vyžadují od obsluhy při použití velmi malý tlak. Nadměrný tlak působící na nářadí může vést k zbytečnému přehřívání motoru a k nadměrnému zahřívání pracovního nástroje. Může také dojít k deformaci pracovního nástroje a k problémům při jeho vyjímání z nářadí.*

### Boční rukojeť

#### Obr. A

Boční rukojeť (6) může být kolem hlavy vrtacího kladiva otočena v rozsahu 360°, což umožňuje bezpečnou a pohodlnou obsluhu nářadí pravákům i levákům.

- Povolte rukojeť otáčením proti směru pohybu hodinových ručiček.
- Otočte rukojeť do požadované polohy.
- Otáčením ve směru pohybu hodinových ručiček tuto rukojeť znovu utáhněte.

## Výměna a vyjmutí vrtáku

### Obr. A + B



*Před prováděním výměny pracovního nástroje, nejdříve odpojte zástrčku napájecího kabelu od zásuvky.*



*Při práci provádějte pravidelnou kontrolu pracovních nástrojů. Tupé pracovní nástroje musí být znovu nabroušeny nebo vyměněny.*



*Před vložením pracovního nástroje do sklíčidla lehce naolejujte jeho upínací stopku.*

- Chcete-li vrtáky SDS vložit do sklíčidla, zatlačte je dovnitř tak, abyste uslyšeli kliknutí. Je-li to nutné, lehce vrták SDS pootočte, abyste se ujistili, zda drážka v nástroji řádně zapadla do sklíčidla.



*Při vkládání vrtáků ! NEPOSOUVEJTE ! zajišťovací objímku (7) směrem dozadu.*

- Chcete-li vrták SDS vyjmout, posuňte zajišťovací objímku (7) směrem dozadu, držte objímku (7) v této poloze a vyjměte vrták SDS.

## Nastavení hloubkového dorazu

### Obr. A

- Po stisknutí tlačítka hloubkového dorazu (9) může být k boční rukojeti upevněno pravitko hloubkového dorazu.
- Držte stisknuto tlačítko hloubkového dorazu (9) a zasuňte pravitko hloubkového dorazu (8) do otvoru na kroužku boční rukojeti.
- Zasuňte pravitko do požadované hloubky.
- Povolte tlačítko hloubkového dorazu.

## Spínač zapnuto/vypnuto

### Obr. A

- Zapněte nářadí stisknutím spínače zapnuto/vypnuto (2). Jestliže spínač zapnuto/vypnuto (2) uvolníte, nářadí se vypne.

- Otáčky tohoto nářadí lze plynule regulovat intenzitou stisknutí spínače zapnuto/vypnuto (2).



*Upozornění: Vrtáky a sekáče mohou být velmi horké.*



### Zajišťovací tlačítko

#### Obr. A

- Zajištění spínače zapnuto/vypnuto (2) stisknutím spínače zapnuto/vypnuto (2) a následným stisknutím zajišťovacího tlačítka (4).
- Zajišťovací tlačítko uvolníte krátkým stisknutím spínače zapnuto/vypnuto (2).

### Změna směru otáčení

#### Obr. A

- Směr otáčení proti směru pohybu hodinových ručiček: přepněte přepínač směru otáčení vlevo/vpravo (1) do polohy “”.
- Směr otáčení ve směru pohybu hodinových ručiček: přepněte přepínač směru otáčení vlevo/vpravo (1) do polohy “”.

Tato funkce je dostupná pouze v případě, je-li u nářadí zvolen režim „vrtání“ (jak je zobrazeno na obr. D).

### Volič funkce



*Z důvodu zabránění poškození nářadí může být nastavení voliče funkce (5) prováděno pouze v případě, není-li nářadí v chodu. Obr. C*

#### Obr. D

Správná funkce voliče funkce (5) pro každou funkci je zobrazena na obr. D. Vždy se ujistěte, zda je volič funkce řádně nastaven do požadované polohy.

- Vrtání (bez přiklepu): pro vrtání v jednotlivých materiálech.
- Přikleповé vrtání (s přiklepem): pro vrtání otvorů do zdiva, jako jsou cihly, beton a podobné materiály.
- Nastavení úhlu sekáče: umožňuje provádět změnu úhlu sekáče. Jakmile bude před použitím nářadí provedeno nastavení požadovaného úhlu sekáče, nastavte volič zpět do polohy D.
- Sekání (funkce sekáče): pro sekání a nenáročnou demoliční práci.

### Rady pro uživatele

Vždy používejte toto nářadí s řádně upevněnou boční rukojetí - nezískáte tak pouze větší komfort při práci, ale vaše práce bude také přesnější.

### Vrtání a přikleповé vrtání (funkce A a B)

- Pro vrtání velkých otvorů, například ve velmi tvrdém betonu. Nejdříve použijte malý vrták pro vyvrtání vodicího otvoru a potom použijte vrták požadované velikosti.
- Uchopte pevně nářadí oběma rukama. Pamatujte na to, že se vrták může zaseknout, a proto může dojít k náhlému otočení nářadí (zejména při vrtání hlubokých otvorů).
- Nevytvářejte na nářadí příliš velký tlak a nechejte jej pracovat vlastním tempem.

### Sekání prováděné v betonu a v cihlách (funkce C a D)

- Toto nářadí může být použito také pro sekání.
- Provádějte změnu funkce nářadí pouze v případě, je-li zcela zastaven jeho motor.
- Nevytvářejte na nářadí příliš velký tlak a nechejte jej pracovat vlastním tempem.

## 4. ÚDRŽBA



*Nářadí před čištěním a prováděním údržby vždy vypněte a odpojte zástrčku napájecího kabelu od síťové zásuvky.*

Pravidelně čistěte kryt nářadí měkkým hadříkem, pokud možno po každém použití. Ujistěte se, zda nejsou větrací otvory zaneseny prachem nebo jinými nečistotami. Odolnější nečistoty odstraňte pomocí měkkého hadříku navlhčeného v mýdlové pěně. Nepoužívejte žádná rozpouštědla, jako jsou benzín, líh, čpavek atd. Takové chemické látky mohou způsobit poškození dílů z umělé hmoty.

### Závady

Nářadí musí být pravidelně kontrolováno, zda se na něm nevyskytují následující závady a je-li to nutné, musí být provedena jeho oprava.

- Poškození napájecího kabelu.
- Poškození sestavy spouštěcího spínače zapnuto/vypnuto.
- Zkratování.
- Poškození pohybujičich se dílů.

### Poruchy

Dojde-li k poruše, například opotřebenosti dílu, kontaktujte prosím prodejce nebo autorizovaný

servis na adrese, která je uvedena na záručním listě. K návodu je přiložena rozkreslená sestava nářadí, kde jsou zobrazeny díly, které si můžete objednat.

## ZÁRUKA

Záruční podmínky můžete nalézt na přiloženém záručním listě.

## OCHRANA ŽIVOTNÍHO PROSTŘEDÍ



*Poškozená a likvidovaná elektrická nebo elektronická zařízení musí být odevzdána ve sběrných dvorech, které jsou určeny pro tento účel.*

### Pouze pro země EU

Nevyhazujte elektrická nářadí do běžného domácího odpadu. Podle evropské směrnice 2012/19/EC týkající se likvidace elektrických a elektronických zařízení a její implementace do vnitrostátního práva, musí být nepoužívaná elektrická nářadí shromažďována odděleně a jejich likvidace musí být provedena tak, aby nedošlo k ohrožení životního prostředí.

**Na tomto výrobku a v tomto návodu mohou být prováděny změny. Technické údaje mohou být změněny bez předchozího upozornění.**

## Młotowiertarka 800W HDM1038P

Děkujeme za zakup tego produktu FERM. Nabyliście Państwo doskonały produkt, dostarczany przez jednego z wiodących dostawców w Europie. Wszystkie produkty dostarczane Państwu przez Ferm są wytwarzane zgodnie z najwyższymi standardami wydajności i bezpieczeństwa. W ramach naszej filozofii zapewniamy również doskonałą obsługę klienta, wspartą wszechstronną gwarancją. Mamy nadzieję, że będziecie Państwo z przyjemnością korzystali z tego produktu przez wiele lat.

## 1. INSTRUKCJE DOTYCZĄCE BEZPIECZEŃSTWA



**Przeczytać dołączone ostrzeżenia dotyczące bezpieczeństwa, dodatkowe ostrzeżenia dotyczące bezpieczeństwa oraz instrukcję.**

Nieprzestrzeganie ostrzeżeń dotyczących bezpieczeństwa oraz instrukcji może prowadzić do porażenia prądem, pożaru i/lub poważnych obrażeń ciała. **Zachować ostrzeżenia dotyczące bezpieczeństwa oraz instrukcje na przyszłość.**

Następujące symbole są umieszczone w instrukcji obsługi lub na produkcie:



*Przeczytać instrukcję obsługi.*



*Oznacza ryzyko obrażeń ciała, śmierci lub uszkodzenia narzędzia w razie nieprzestrzegania poleceń z instrukcji.*



*Ryzyko porażenia prądem.*



*Niewłócznie odłączyć wtyczkę zasilania sieciowego od gniazdka sieciowego, jeśli przewód zasilania sieciowego zostanie uszkodzony, a także na czas czyszczenia i konserwacji.*



*Zawsze nosić okulary ochronne!*



*Nosić ochronniki słuchu*



Nosić rękawice ochronne.



Nie wyrzucać produktu do nieodpowiednich pojemników.



Zmienna prędkość elektroniczna.



Produkt spełnia wymogi odpowiednich norm bezpieczeństwa podanych w dyrektywach UE.

## Dodatkowe ostrzeżenia dotyczące bezpieczeństwa dla młotowiertarek

- Nosić ochronniki słuchu.** Ekspozycja na hałas może powodować utratę słuchu.
- Stosować uchwyt(y) pomocniczy(e), jeśli został(y) dołączony(e) do narzędzia.** Utrata panowania nad narzędziem może powodować obrażenia ciała.
- Trzymać elektronarzędzie za izolowane powierzchnie chwytania podczas wykonywania pracy, podczas której osprzęt tnący może zetknąć się z ukrytym okablowaniem lub przewodem elektronarzędzia.** Zetknięcie się osprzętu tnącego z przewodem pod napięciem może sprawić, że odsłonięte metalowe części narzędzia również będą pod napięciem i spowodować porażenie operatora prądem.

## Bezpieczeństwo elektryczne

Podczas korzystania z elektronarzędzi należy zawsze przestrzegać krajowych przepisów BHP w celu ograniczenia ryzyka pożaru, porażenia prądem i obrażeń ciała. Przeczytać poniższe instrukcje dotyczące bezpieczeństwa oraz dołączone instrukcje dotyczące bezpieczeństwa.



Zawsze sprawdzać, czy napięcie zasilania jest zgodne z napięciem podanym na tabliczce znamionowej.



Maszyna klasy II - Podwójna izolacja - Nie trzeba stosować wtyczek z uziemieniem.

Jeśli obsługa elektronarzędzia w wilgotnym miejscu jest nieunikniona, użyć zasilania wyposażonego w wyłącznik różnicowoprądowy. Użycie wyłącznika różnicowoprądowego zmniejsza ryzyko porażenia prądem.

## Wymiana przewodów zasilania lub wtyczek

Jeśli przewód zasilania jest uszkodzony, musi go wymienić producent, jego przedstawiciel serwisowy lub podobnie, odpowiednio wykwalifikowana osoba, aby uniknąć zagrożenia.

## Używanie kabli przedłużeniowych

Wolno stosować jedynie atestowane kable przedłużeniowe przystosowane do mocy maszyny. Minimalna grubość przewodu wynosi 1,5 mm<sup>2</sup>. Podczas korzystania z kabla przedłużeniowego w zwoju należy zawsze całkowicie go rozwijać.

Niezwłocznie wyłączać maszynę w przypadku:

- Nadmiernego iskrzenia szczotek węglowych.
- Przerwania wtyczki zasilania sieciowego albo przewodu sieciowego lub uszkodzenia przewodu sieciowego.
- Usterki włącznika.
- Pojawienia się dymu lub zapachu palonej izolacji.

## 2. INFORMACJE O MASZYNI

### Przeznaczenie

Młotowiertarka jest przeznaczona do wiercenia otworów w murach wykonanych np. z cegły, betonu i podobnych materiałów. Ponadto, maszyny można używać w trybie kucia jako młota wyburzeniowego w połączeniu z dołączonymi do zestawu dłutami SDS. Maszyna pod żadnym pozorem nie jest przeznaczona do innych zastosowań.

Dane techniczne	HDM1038P
Napięcie w sieci elektrycznej	220-240 V ~
Częstotliwość sieciowa	50 Hz
Moc pobierana	800 W
Obroty bez obciążenia	0-1250 /min
Częstotliwość udaru	0-5550 /min



Maks. średnica wiertła	
-Beton	Ø 26 mm
-Stal	Ø 13 mm
-Drewno	Ø 30 mm
Masa	3,3kg
Ciśnienie akustyczne ( $L_{PA}$ )	92 dB(A) K=3 dB (A)
Moc akustyczna ( $L_{WA}$ )	103 dB(A) K=3 dB (A)
<b>Drgania</b>	
wiercenie udarowe w betonie $a_{h,HD}$	16,1 m/s <sup>2</sup> K=1,5 m/s <sup>2</sup>
Kucie $a_{h,Chreq}$	15,8 m/s <sup>2</sup> K=1,5 m/s <sup>2</sup>

### Poziom drgań

Poziom emisji drgań podany w tej instrukcji obsługi został zmierzony zgodnie ze standaryzowanym testem podanym w normie EN 60745. Może on służyć do porównywania narzędzi ze sobą oraz do wstępnego oszacowania ekspozycji na drgania podczas użytkowania narzędzia do podanych zastosowań.

- Używanie narzędzia do innych zastosowań lub z innymi albo źle konserwowanymi akcesoriami może znacząco zwiększać poziom ekspozycji.
- Okresy, kiedy narzędzie jest wyłączone, lub gdy jest włączone, ale nie jest używane, mogą znacząco ograniczać poziom ekspozycji. Chronić się przed wpływem drgań, konserwując odpowiednio narzędzie i akcesoria, utrzymując ciepłotę dłoni oraz odpowiednio organizując pracę.

### Opis

Liczby w tekście odnoszą się do rysunków na stronach 2-3.

### Rys. A

1. Przełącznik kierunku obrotów
2. Włącznik
4. Przycisk blokady
5. Przełącznik wyboru funkcji
6. Uchwyt boczny
7. Tuleja mocująca
8. Blokada głębokości
9. Blokady głębokości wiercenia

## 3. OBSŁUGA



Młotowiertarki wymagają stosowania bardzo niewielkiego nacisku przez operatora. Nadmierny nacisk wywierany na narzędzie może prowadzić do niepotrzebnego przegrzewania silnika oraz spalenia napędzanego narzędzia. Może również dojść do deformacji wiertła, co uniemożliwi jego wyjęcie z maszyny.

### Uchwyt boczny

#### Rys. A

Uchwyt boczny (6) można obracać w zakresie 360° wokół głowicy wiertarki, pozwalając na bezpieczną i wygodną obsługę dla użytkowników prawo- i leworęcznych.

- Poluzować uchwyt boczny, przekręcając go przeciwnie do wskazówek zegara.
- Przekręcić uchwyt boczny w żądane położenie.
- Dokręcić uchwyt boczny w nowym położeniu, przekręcając go przeciwnie do wskazówek zegara.

### Wymiana i wyjmowanie wiertel

#### Rys. A + B



Przed wymianą wiertel najpierw odłączyć wtyczkę zasilania z gniazdka.



Sprawdzać wiertła regularnie podczas użytkowania. Tępe wiertła należy naostrzyć lub wymienić.



Lekko naoliwić wał wiertła (końcówki) przed włożeniem go do uchwytu.

- Wiertło SDS można włożyć, wciskając je w uchwyt, aż usłyszysz się kliknięcie. W razie potrzeby należy lekko obrócić wiertło SDS, aby występ wiertła dobrze osadził się w uchwycie.



**!NIE!** przesuwac tulei blokującej (7) do tyłu podczas wkładania końcówek.

- Aby wyjąć wiertło SDS, przesunąć tuleję blokującą (7) do tyłu i wyjąć wiertło SDS, trzymając tuleję (7) w tym położeniu.



## Ustawianie blokady głębokości

### Rys. A

- Miernik głębokości z podziałką można dołączyć do uchwytu bocznego, wciskając przycisk blokady głębokości wiercenia (9).
- Trzymać przycisk blokady głębokości wiercenia (9) wciśnięty, a następnie przełożyć miernik głębokości z podziałką (8) przez otwór w pierścieniu uchwytu bocznego.
- Wsunąć pręt blokady, ustawiając podziałkę na odpowiednią głębokość wiercenia.
- Poluzować przycisk blokady głębokości wiercenia.

## Włącznik

### Rys. A

- Włączyć maszynę, wciskając włącznik (2). Po zwolnieniu włącznika (2) maszyna wyłączy się.
- Prędkość obrotową można regulować w sposób płynny, wciskając włącznik (2) mocniej lub słabiej.

## Przycisk blokady

### Rys. A

- Zablokować włącznik (2), naciskając włącznik (2), a następnie naciskając przycisk blokady (4).
- Zwolnić blokadę włącznika, ponownie naciskając włącznik (2) na chwilę.

## Przełączanie kierunku obrotów

### Rys. A

- Kierunek obrotów przeciwnie do wskazówek zegara: przestawić przełącznik kierunku (1) na "↺".
- Kierunek obrotów zgodnie ze wskazówkami zegara: przestawić przełącznik kierunku (1) na "↻".

Ta funkcja jest dostępna tylko wtedy, gdy maszyna jest ustawiona na tryb wiercenia (jak na Rys. D).

## Przełącznik wyboru funkcji



*W celu uniknięcia uszkodzenia maszyny, przełącznik wyboru funkcji (5) można przestawiać jedynie wtedy, **gdy maszyna nie pracuje**. Rys. C*

### Rys. D

Poprawne położenie przełącznika wyboru funkcji (5) dla poszczególnych funkcji jest pokazane na Rys. D. Zawsze dopilnować, aby przełącznik zatrzasnął się (kliknął) w żądanym położeniu.

- A) Wiercenie (bez udaru): do wiercenia w różnych materiałach
- B) Wiercenie z udarem: do wiercenia w murach wykonanych np. z cegły, betonu i podobnych materiałów.
- C) Regulacja kąta dłuta: do zmiany kąta dłuta. Jeśli ustawione pod kątem prostym, przestawić przełącznik z powrotem w położenie D przed użyciem narzędzia.
- D) Kucie (funkcja dłuta): do kucia i drobnych robót wyburzeniowych

## Porady dla użytkownika

Zawsze używać maszyny z dobrze zamocowanym uchwytem bocznym - nie tylko zapewni to większą wygodę pracy, ale również zwiększy jej dokładność.



*Przeostroga: wiertła i dłuta mogą się bardzo nagrzewać.*

## Wiercenie i wiercenie z udarem (funkcje A i B)

- W przypadku dużych otworów, na przykład w bardzo twardym betonie, użyć najpierw mniejszego wiertła w celu wykonania otworu wstępnego, a następnie użyć wiertła o docelowej średnicy.
- Trzymać maszynę mocno dwiema rękami. Pamiętać, że wiertło może utknąć, a z tego powodu maszyna może się nagle obrócić (szczególnie podczas wiercenia głębokich otworów).
- Nie dociskać mocno maszyny, tylko pozwolić jej wykonać swoją pracę.

## Kucie betonu i cegły (funkcje C i D)

- Maszyny można także używać do kucia.
- Funkcję wolno zmieniać dopiero po całkowitym zatrzymaniu silnika.
- Nie dociskać mocno maszyny, tylko pozwolić jej wykonać swoją pracę.

## 4. KONSERWACJA



*Przed rozpoczęciem czyszczenia i konserwacji zawsze wyłączać maszynę i wyjmować wtyczkę zasilania sieciowego z gniazdka.*

Czyścić obudowę maszyny regularnie miękką ściereczką, najlepiej po każdym użyciu. Dopilnować, aby otwory wentylacyjne były wolne od pyłu, kurzu i zabrudzeń. Usuwać odporne zabrudzenia miękką ściereczką zwilżoną mydlinami. Nie używać żadnych rozpuszczalników, takich jak benzyna, alkohol, amoniak itp. Takie substancje chemiczne spowodują uszkodzenie części z tworzyw sztucznych.

#### Usterki

Maszynę należy regularnie sprawdzać pod kątem następujących usterek i naprawiać ją w razie potrzeby.

- Uszkodzenie przewodu zasilania.
- Zepsuty zespół włącznika (spustowego).
- Zwarcia
- Uszkodzone części ruchome.

#### Usterki

W razie wystąpienia usterki, np. w wyniku zużycia części, proszę skontaktować się ze sprzedawcą lub serwisem, którego adres podany jest na karcie gwarancyjnej. Do urządzenia dołączony jest oddzielny rysunek, przedstawiający maszynę rozebraną na części, pokazujący części, jakie można zamówić.

## GWARANCJA

Warunki gwarancji są opisane w oddzielnej, dołączonej karcie gwarancyjnej.

## SRODOWISKO



*Uszkodzone i/lub niepotrzebne urządzenia elektryczne lub elektroniczne podlegają zbiórce w odpowiednich punktach recyklingu.*

#### Tylko kraje WE

Nie wyrzucać elektronarzędzi wraz z odpadami z gospodarstw domowych. Zgodnie z dyrektywą 2012/19/WE dotyczącą zużytych urządzeń elektrycznych i elektronicznych oraz jej wdrożeniem do prawodawstwa krajowego, elektronarzędzia, które już nie nadają się do użytku, podlegają oddzielnej zbiórce oraz utylizacji w sposób przyjazny dla środowiska.

**Produkt i instrukcja obsługi podlegają zmianom. Dane techniczne podlegają zmianom bez uprzedzenia.**

## Rotacinis smūginis gręžtuvas 800W HDM1038P

Ačiū, kad įsigijote šį FERM gaminį. Dabar turite puikų gaminį, kurį pateikia vieni svarbiausių Europos tiekėjų. Visi „Ferm“ tiekiami gaminiai yra pagaminti pagal aukščiausius veikimo ir saugos standartus. Be to, mes užtikriname puikią techninę priežiūrą, pagrįstą mūsų visapusiška garantija. Mes tikimės, kad šis įrankis puikiai tarnaus jums ilgus metus.

### 1. SAUGOS INSTRUKCIJOS



**Perskaitykite pateiktus ispejimus del saugos ir papildomas saugos taisykles bei nurodymus.** Jei bus nesilaikoma

toliau pateiktu ispejimu del saugos ir nurodymu, gali kilti pavojus gauti elektros šoka, sukelti gaisra ir (arba) smarkiai susižaloti. **Išsaugokite saugos ispejimus ir instrukcijas, kad galetumete pasinaudoti ateityje.**

Šiame naudotojo vadove ir ant gaminio pateikiami tokie simboliai:



*Perskaitykite naudotojo vadova.*



*Reiškia susižeidimo pavojų, pavojų gyvybei ar įrankio sugadinimo gresme nesilaikant instrukcijos nurodymu.*



*Elektros šoko pavojus.*



*Nedelsdami ištraukite elektros kištuka iš elektros tinklo, jeigu maitinimo kabelis butu pažeistas ir atlikdami valymo bei technines priežiūros darbus.*



*Visada naudokite akiu apsaugos priemones!*



*Dėvėkite klausos apsaugas.*



*Muvekite apsaugines pirštines.*



*Neišmeskite gaminio i netinkamus konteinerius.*



*Elektroninis greicio reguliavimas.*



*Šis gaminys atitinka galiojancius Europos direktyvu saugos standartus.*

### Papildomos rotacinių smūginių gręžtuvų saugos taisyklės

- Dėvėkite ausų apsaugas.** *Triukšmas gali sukelti klausos praradimą.*
- Naudokite pagalbinę rankeną (-as), jeigu jos pateiktos su įrankiu.** *Praradus įrankio kontrolę, galima susižeisti.*
- Atlikdami darbus, kurių metu suktuvas galėtų prisiliesti prie paslėptų laidų arba savo paties laido, elektrinį įrankį tik už izoliuotų paviršių.** *Pjovimo daliai prisilietus prie „gyvo“ laido, neizoliuotos metalinės elektrinio įrankio dalys gali sukelti elektros smūgį ir nutrenkti operatorių.*

### Elektros sauga

Naudodami elektrinius įrenginius visuomet laikykitės jūsų šalyje taikytinų saugos nuostatų, kad sumažintumėte gaisro, elektros smūgio ir susižeidimo pavojų. Perskaitykite šiuos saugos nurodymus, o taip pat ir pridėtus papildomus saugos nurodymus.



*Visada patikrinkite, ar maitinimo tinkle įtampa atitinka įtampą, nurodytą techninių duomenų plokštelėje.*



*Il klasės prietaisas - dviguba izoliacija - Nereikia jokio įžeminto kištuko.*

Jeigu elektrinį įrankį neišvengiamai reikia naudoti drėgnoje aplinkoje, naudokite energijos šaltinį, apsaugotą liekamosios elektros srovės prietaisu (RCD). RCD naudojimas sumažina elektros smūgio pavojų.

### Elektros laidų ar kištukų keitimas

Jei pažeidžiamas maitinimo laidas, jį leidžiama keisti tik gamintojui, gamintojo klientų aptarnavimo atstovui arba panašios kvalifikacijos asmeniui - kitaip gali kilti pavojus.

### Ilginimo laidų naudojimas

Naudokite tik aprobuotus ilginimo laidus, atitinkančius šio įrenginio galingumą. Minimalus laido storis yra 1,5 mm<sup>2</sup>. Jei naudojame ant ritės suvyniotą ilginimo laidą, visada visiškai jį išvyniokite.

Nedelsdami išjunkite įrenginį, jei:

- per daug kibirkščiuoja angliniai šepetėliai;
- sugedo elektros kištukas, nutrūko elektros laidas arba nutrūko elektros tiekimas;
- sugedo jungiklis;
- rūksta izoliacija arba jaučiamas svylančios izoliacijos kvapas.

## 2. INFORMACIJA APIE ĮRENGINĮ

### Numatytoji naudojimo paskirtis

Šis rotacinis smūginis gręžtuvas skirtas skylėms mūre, pavyzdžiui plytose, betone ir panašiose medžiagose, gręžti. Be to, šį įrankį kartu su pateiktais SDS šaltojo gręžimo kaltais galima naudoti vietoj ardiklio. Šis įrankis neskirtas jokiems kitiems darbams atlikti.

Techniniai duomenys	HDM1038P
Maitinimo tinklo įtampa	220-240 V ~
Elektros tinklo dažnis	50 Hz
Galios įvestis	800 W
Greitis be apkrovos	0-1250 /min
Smūgių dažnis	0-5550 /min
Maks. grąžto skersmuo	
- Betonas	Ø 26 mm
- Plienas	Ø 13 mm
- Mediena	Ø 30 mm
Svoris	3.3kg
Garso galia (L <sub>PA</sub> )	92 dB(A) K=3 dB (A)
Garso galia (L <sub>WA</sub> )	103 dB(A) K=3 dB (A)

### Vibracija

Smūginis betono gręžimas a <sub>h,HD</sub>	16.1 m/s <sup>2</sup> K=1,5 m/s <sup>2</sup>
Nukalimas a <sub>h,Cheq</sub>	15.8 m/s <sup>2</sup> K=1,5 m/s <sup>2</sup>

### Vibracijos lygis

Šioje naudojimo instrukcijoje nurodytas vibracijos lygis nustatytas atsižvelgiant į standartinį bandymo metodą, pateiktą EN 60745. Jį galima naudoti palyginimui su kitais įrankiais ir preliminariam vibracijos poveikio įvertinimui naudojant įrankį minėtiems darbams atlikti

- Naudojant įrankį kitokiems darbams arba naudojant su kitokiais arba prastai techniškai prižiūretais priedais, poveikio lygis gali ženkliai padidėti.
- Kai įrankis yra išjungtas arba kai jis veikia, bet faktiškai nėra naudojamas, poveikio lygis gali ženkliai sumažėti.

Apsisaugokite nuo vibracijos poveikio, techniškai prižiūredami įrankį ir jo priedus, laikydami rankas šiltai, planuodami darbus.

### Aprašas

Šiame tekste esantys skaičiai atitinka 2-3 psl. esančius paveikslėlius.

#### A pav.

1. Sukimosi krypties nustatymo jungiklis
2. Įjungimo/išjungimo jungiklis
4. Fiksavimo mygtukas
5. Funkcijos pasirinkimo jungiklis
6. Šoninė rankena
7. Fiksavimo mova
8. Gylio stabdiklio liniuotė
9. Gylio stabdiklio mygtukas

## 3. NAUDOJIMAS



*Smūginį gręžtuvą naudojantis darbininkas įrankį turi spausti labai nedidele jėga. Įrankį spaudžiant per stipriai, gali perkaisti variklis ir įrankis gali perdegti. Be to gali deformuotis grąžtas ir tada jo nepavyks ištraukti iš įrankio.*

### Šoninė rankena

#### A pav.

Šoninę rankeną (6) galima sukti 360° kampu aplink gręžtuvo galvutę, todėl įrankį gali patogiai ir saugiai naudoti ir kairiarankiai, ir dešiniarankiai.

- Atlaisvinkite rankeną, sukdami ją prieš laikrodžio rodyklę.

- Pasukite šoninę rankeną į norimą padėtį.
- Užveržkite rankeną naujoje padėtyje, sukdami ją pagal laikrodžio rodyklę.

### Gražtų keitimas ir išėmimas

#### A–B pav.



*Prieš pakeisdami antgalį, ištraukite elektros kištuką iš sieninio lizdo.*



*Naudodami įrankį, reguliariai tikrinkite gražtus.*



*Atšipusius antgalius reikia pagaląsti arba pakeisti naujais.*



*Prieš įkišdami gražtą į kumštelinį griebtuvą, truputį patepkite jo ašį alyva.*

- SDS gražtus galima įdėti spaudžiant gražtą į griebtuvą, kol pasigirs spragtelėjimas. Jei reikia pasukti SDS gražtą, įsitinkinkite, kad gražto grioveliai tinka griebtuvui.



*Įstatydami gražtus NESTUMKITE fiksavimo movos (7) į galą.*

- Norėdami nuimti SDS gražtą, stumkite fiksavimo movą (7) į galą ir išimkite SDS gražtą, laikydami movą (7) šioje padėtyje.

### Gylio stabdiklio nustatymas

#### A pav.

- Prie šoninės rankenos galima pridėti gylio stabdiklio liniuotę nuspaudus gylio stabdiklio mygtuką (9).
- Laikydami nuspaudę gylio stabdiklio mygtuką (9), prakiškite gylio stabdiklio liniuotę (8) pro šoninės rankenos žiede esančią skylę.
- Slinkite liniuotę, kol nustatysite norimą gylį.
- Atleiskite gylio stabdiklio mygtuką (9).

### Įjungimo/išjungimo jungiklis

#### A pav.

- Įjunkite įrankį, paspausdami įjungimo/išjungimo jungiklį (2). Atleidus įjungimo/išjungimo jungiklį (2), įrankis išsijungs.
- Sukimosi greitį galima nuolat reguliuoti smarkiau arba mažiau spaudžiant įjungimo/išjungimo jungiklį (2).

### Fiksavimo mygtukas

#### A pav.

- Užfiksukite įjungimo/išjungimo jungiklį (2): paspauskite įjungimo/išjungimo jungiklį (2), tada paspauskite fiksavimo mygtuką (4).
- Jeigu jungiklį norite atlaisvinti, dar kartą spustelėkite įjungimo/išjungimo jungiklį (2).

### Sukimo krypties keitimas

#### A pav.

- Sukimo kryptis prieš laikrodžio rodyklę: perjunkite sukimo kairėn/dešinėn jungiklį (1) į padėtį “▶”.
- Sukimo kryptis pagal laikrodžio rodyklę: perjunkite sukimo kairėn/dešinėn jungiklį (1) į padėtį “◀”.

Ši funkcija galima tik tuomet, kai įrankis veikia „gręžimo režimu“ (kaip pavaizduota D pav., A ir B funkcija).

### Funkcijos pasirinkimo jungiklis



*Norėdami nesugadinti įrankio, funkcijos pasirinkimo jungiklį (5) naudokite tik tada, kai įrankis neveikia. C pav.*

#### D pav.

Kiekvienai funkcijai tinkama funkcijos pasirinkimo jungiklio (5) padėtis pavaizduota D pav. esančiose iliustracijose. Visada įsitinkinkite, ar funkcijos pasirinkimo jungiklis užsifiksuoja norimoje padėtyje.

- Gręžimas (be smūgiavimo funkcijos):: įvairioms medžiagoms gręžti.
- Smūginis gręžimas (su smūgiavimo funkcija): mūru, pavyzdžiui plytoms, betonui ir panašioms medžiagoms, gręžti.
- Nukalimo kampo nustatymas: kalto nustatymo kampui keisti. Nustatę norimą kampą, prieš naudodami įrankį, vėl sugrąžinkite į padėtį D.
- Nukalimas (kalto funkcija): nukalimui ir smulkiems grovimui darbams.

### Patarimai naudotojui

Visada naudokite įrankį su tvirtai priveržta šonine rankena – bus ne tik patogiau dirbti, bet ir tiksliau atliksite darbą.



*Dėmesio: gražtai ir kaltai gali labai smarkiai įkaisti.*

### Gręžimas ir smūginis gręžimas (A ir B funkcijos)

- Gręždami dideles skyles, pavyzdžiui labai kietą betoną, pradžioje naudokite mažesnį antgalį kontroliniai skylei išgręžti, o paskui naudokite reikiamo dydžio grąžtą.
- Tvirtai laikykite įrankį abiem rankomis. Atkreipkite dėmesį, kad grąžtas gali užstrigti ir įrankis gali staiga pasisukti (ypač gręžiant galias skyles).
- Stipriai nespauskite įrankio – leiskite jam pačiam atlikti darbą.

### Betono ir plytų kalimas (C ir D funkcija)

- Šiuo įrankiu galima atlikti nukalimo darbus.
- Funkciją pakeiskite tik tada, kai variklis visiškai sustos.
- Stipriai nespauskite įrankio – leiskite jam pačiam atlikti darbą.

## 4. TECHNINE PRIEŽIURA



*Prieš atlikdami valymo ir techninės priežiūros darbus, visada išjunkite įrankį ir ištraukite laido kištuką iš elektros lizdo.*

Reguliariai valykite prietaiso korpusą sausa šluoste, pageidautina po kiekvieno panaudojimo. Ventiliacijos angos turi būti švarios: nedulkėtos ir nepurvinos. Įsisenėjusį purvą nuvalykite minkšta šluoste, suvilgyta muiluotame vandenyje. Nenaudokite jokių tirpiklių, pavyzdžiui, benzino, alkoholio, amoniako ir panašiai, nes tokios cheminės medžiagos gali sugadinti sintetines įrankio sudedamąsias dalis.

### Gedimai

Prietaisą reikėtų reguliariai tikrinti, ar nėra šių galimų gedimų, ir, jei būtina, pašalinti šiuos gedimus.

- Pažeistas elektros laidas.
- Sulaužytas įjungimo/išjungimo svirtinio jungiklio įtaisas.
- Trumpasis elektros grandinės jungimas.
- Sugedusios judamosios dalys.

### Gedimai

Jeigu įvyktų koks nors gedimas, pvz. Nusidėvėtų kokia nors dalis, kreipkitės į pardavėją arba techninės priežiūros centro atstovą, kurio adresas yra nurodytas garantijos kortelėje. Pridedamas atskiras brėžinys su jame pavaizduotomis dalimis, kurias galima užsisakyti.

## GARANTIJA

Garantines sąlygas galite rasti atskirai pridėtoje garantijos kortelėje.

## APLINKOSAUGA



*Sugedusius ir (arba) išmestus elektrinius arba elektroninius aparatus reikia pristatyti į atitinkamus perdirbimo punktus.*

### Taikoma tik EB šalims

Neišmeskite elektrinių įrankių kartu su įprastomis buitinėmis atliekomis. Atsižvelgiant į ES Direktyvą 2012/19/EB dėl elektrinių ir elektroninių įrenginių bei jos įgyvendinimą pagal nacionalinius teisės aktus, visi elektriniai įrankiai privalo būti surenkami atskirai nuo buitinių atliekų bei perdirbami tokiu būdu, kad nebūtų daroma žala aplinkai.

**Gaminys ir naudojimo instrukcija gali būti keičiami. Techniniai duomenys gali būti keičiami ne išankstinio įspėjimo.**

## Perforators 800W HDM1038P

Pateicamies, ka iegādājāties šo FERM izstrādājumu. Tādējādi jums tagad ir lielisks izstrādājums, ko izgatavojis viens no Eiropas vadošajiem ražotājiem. Visi izstrādājumi, ko ražojis Ferm, ir izgatavoti atbilstoši visaugstākajiem veiktspējas un drošības standartiem. Mūsu filosofijas pamatā ir arī izcils klientu apkalpošanas serviss, kas ietilpst mūsu daudzpusīgajā garantijā. Mēs ceram, ka šo izstrādājumu ar prieku lietosiet gadiem ilgi.

### 1. DROŠĪBAS NORĀDĪJUMI



**Izlasiet šeit pievienotos drošības brīdinājumus, papildu drošības brīdinājumus un norādījumus.** Ja

netiek ievēroti drošības brīdinājumi un norādījumi, var gūt elektriskās strāvas triecienu, izraisīt ugunsgrēku un/vai gūt smagus ievainojumus.

**Saglabājiet drošības brīdinājumus un norādījumus turpmākām uzziņām.**

Šajā lietošanas rokasgrāmatā vai uz instrumenta tiek lietoti šādi apzīmējumi:



*Izlasiet lietošanas rokasgrāmatu.*



*Apzīmē ievainojuma, nāves vai instrumenta bojājuma risku, ja netiek ievēroti šajā rokasgrāmatā sniegtie norādījumi.*



*Elektriskās strāvas trieciena risks.*



*Nekavējoties atvienojiet kontaktdakšu no elektrotīkla, ja barošanas vads ir bojāts vai ja veicat tīrīšanu un apkopi.*



*Vienmēr valkājiet acu aizsargus!*



*Valkājiet ausu aizsargus.*



*Valkājiet aizsargcimdus.*



*Nododot instrumentu atkritumos, neievietojiet to nepiemērotās tvertnēs.*



*Elektroniski regulējams ātrums.*



*Instrumenti atbilst spēkā esošiem Eiropas direktīvu drošības standartiem.*

### Papildu drošības norādījumi perforatoriem

- Valkājiet ausu aizsargus.** *Trokšņa iedarbībā varat zaudēt dzirdi.*
- Lietojiet palīgrokturus, kas iekļauti instrumenta komplektā.** *Zaudējot kontroli pār instrumentu, var gūt ievainojumus.*
- Veicot darbu, turiet elektroinstrumentu pie izolētajām satveršanas virsmām, ja grieznis varētu saskarties ar apslēptu elektroinstalāciju vai ar savu vadu.** *Ja grieznis saskaras ar vadiem, kuros ir strāva, visas instrumenta ārējās metāla virsmas vada strāvu un rada elektriskās strāvas trieciena risku.*

### Elektrodrošība

Ekspluatējot elektriskos instrumentus, vienmēr ievērojiet jūsu valstī spēkā esošos drošības noteikumus, lai mazinātu ugunsgrēka, elektriskā trieciena un ievainojuma risku. Izlasiet šeit minētos drošības norādījumus, kā arī pievienotos drošības norādījumus.



*Pārbaudiet, vai barošanas avota spriegums atbilst kategorijas plāksnītē norādītajam spriegumam.*



*II kategorijas instruments; dubulta izolācija; nav jālieto iezemēta kontaktdakša.*

Ja elektroinstrumentu nākas ekspluatēt mitrā vidē, ierīkojiet elektrobarošanu ar noplūdstrāvas aizsargierīci. Lietojot noplūdstrāvas aizsargierīci, mazinās elektriskās strāvas trieciena risks.

### Strāvas vadu vai kontaktdakšu nomainīšana

Ja barošanas vads ir bojāts, to drīkst nomainīt tikai ražotājs, tā servisa pārstāvis vai tamlīdzīgi kvalificēta persona, lai novērstu bīstamību.

### Pagarinājuma vadu lietošana

Izmantojiet tikai atzītus pagarinājuma vadus, kas atbilst instrumenta jaudai. Minimālais biežums ir 1,5 mm<sup>2</sup>. Ja lietojat kabeļa rulli, vienmēr notiniet kabeli no tā pilnībā nost.

Nekavējoties izslēdziet instrumentu, ja:

- ogles sukas pārmērīgi dzirkstelo;
- barošanas vadā vai kontaktdakšā rodas pārrāvumi vai barošanas vads ir bojāts;
- slēdzis ir bojāts;
- apdegusi izolācija izdala dūmus vai smaku.

## 2. INSTRUMENTA DATI

### Paredzētā lietošana

Šis perforators ir paredzēts caurumu urbšanai mūrī, piemēram, ķieģeļos, betonā un tamlīdzīgos materiālos. Turklāt instrumentu var izmantot arī kā atskaldāmo āmuru, ja tam pievieno komplektācijā esošos SDS metāla kaltus. Instruments nekādā gadījumā nav paredzēts citiem mērķiem.

Tehniskie dati	HDM1038P
Elektrotīkla spriegums	220-240 V ~
Elektrotīkla frekvence	50 Hz
Ieejas jauda	800 W
Ātrums bez noslodzes	0-1250 /min
Triecienu biežums	0-5550 /min
Maks. urbja uzgaļa diametrs	
-Betons	Ø 26 mm
-Tērauds	Ø 13 mm
-Koksne	Ø 30 mm
Svars	3,3kg
Skaņas spiediens (L <sub>PA</sub> )	92 dB(A) K=3 dB (A)
Skaņas jauda (L <sub>WA</sub> )	103 dB(A) K=3 dB (A)
<b>Vibrācija</b>	
triecienuurbšana betonā a <sub>h,HD</sub>	16,1 m/s <sup>2</sup> K=1,5 m/s <sup>2</sup>
kaišana a <sub>h,Cheq</sub>	15,8 m/s <sup>2</sup> K=1,5 m/s <sup>2</sup>

### Vibrāciju līmenis

Šajā lietošanas rokasgrāmatā norādītā vibrāciju emisijas vērtība ir izmērīta saskaņā ar standarta pārbaudes metodi, kas norādīta EN 60745. To var izmantot viena instrumenta salīdzināšanai

ar citu un tam, lai iepriekš novērtētu vibrācijas iedarbību, ja instrumentu lieto iepriekš minēto darbu veikšanai.

- Vibrāciju iedarbība var būt ievērojami lielāka, ja instrumentu lieto citu darbu veikšanai, ja tam uzstāda citus piederumus vai ja uzstādītajiem piederumiem nav veikta pietiekami laba apkope.
- Vibrācijas iedarbība var būt ievērojami mazāka tajā laikā, kad instruments ir izslēgts vai darbojas tukšgaitā.

Pasargājiet sevi no vibrācijas iedarbības, veicot instrumenta un piederumu apkopi, rūpējoties, lai rokas būtu siltas un organizējot darba gaitu.

### Apraksts

Tekstā norādītie numuri attiecas uz 2.- 3. lpp. redzamajiem attēliem.

#### A. att.

1. kreisās/labās puses rotācijas slēdzis
2. ieslēgšanas/izslēgšanas slēdzis
4. bloķēšanas poga
5. funkciju izvēles slēdzis
6. sānu rokturis
7. bloķēšanas uzdeva
8. dziļuma aiztura lineāls
9. dziļuma atdura

## 3. EKSPLUATĀCIJA



*Perforēšanas laikā instruments ir pavisam nedaudz jāpiespiež. Pārmērīgi spiežot uz instrumenta, dzinējs var pārkarstēties un instruments var sadegt. Var gadīties, ka urbja uzgalis tiek deformēts un to nevar izņemt no instrumenta.*

### Sānu rokturis

#### A. att.

Sānu rokturi (6) var pagriezt par 360° apkārt urbšanas galviņai, tādējādi darbs ir drošs un ērts, ekspluatējot instrumentu gan ar labo, gan ar kreiso roku.

- Atskrūvējiet rokturi, griežot to pretēji pulksteņrādītāja virzienam.
- Pagrieziet rokturi vajadzīgajā pozīcijā.
- Pievelciet rokturi jaunajā pozīcijā, griežot to pulksteņrādītāja virzienā.



## Urbšanas uzgaļu nomaiņšana un noņemšana A., B. att.



*Pirms uzgaļu nomaiņšanas vispirms atvienojiet kontaktdakšu no barošanas kontaktligzdas.*



*Ekspluatācijas laikā regulāri pārbaudiet uzgaļus. Neasi uzgaļi ir jāuzsina vai jānomaina.*



*Nedaudz ieeļļojiet uzgaļa kātu pirms ievietošanas spīlpatronā.*

- SDS urbju var ievietot, iebīdot urbi spīlpatronā, līdz atskan klikšķis. Ja nepieciešams, nedaudz pagroziet SDS urbi, lai nodrošinātu, ka atslēgais rievās pareizi salāgojas ar spīlpatronu.



*Ievietojot urbja uzgaļus, NEBĪDIET fiksācijas uznavu (7) uz aizmuguri!*

- Lai izņemtu SDS urbi, pabīdiet bloķēšanas uznavu (7) uz aizmuguri un izņemiet SDS urbi, saglabājot uznavu (7) šajā pozīcijā.

## Dziļuma aiztura uzstādīšana

### A. att.

- Pie sānu roktura var pievienot dziļuma atdura lineālu, nospiežot dziļuma atdura pogu (9).
- Uzspiediet un turiet dziļuma atdura pogu (9), un ievietojiet dziļuma atdura lineālu (8) caur atveri sānu roktura gredzenā.
- Bīdīet lineālu līdz vajadzīgajam dziļumam.
- Atlaidiet dziļuma atdura pogu.

## Ieslēgšanas/izslēgšanas slēdzis

### A. att.

- Ieslēdziet instrumentu, nospiežot ieslēgšanas/izslēgšanas slēdzi (2). Atlaižot ieslēgšanas/izslēgšanas slēdzi (2), instruments tiek izslēgts.
- Spiežot ieslēgšanas/izslēgšanas slēdzi (2) dziļāk un to atlaižot, iespējams noregulēt jebkuru rotācijas ātrumu noteiktajās robežās.

## Bloķēšanas poga

### A. att.

- Ieslēgšanas/izslēgšanas slēdzi (2) var nobloķēt, nospiežot ieslēgšanas/izslēgšanas slēdzi (2) un tad nospiežot bloķēšanas pogu (4).

- Lai atbloķētu slēdzi, vēlreiz īsi nospiediet ieslēgšanas/izslēgšanas slēdzi (2).

## Rotācijas virziena mainīšana

### A. att.

- Rotācija pretēji pulksteņrādītāja virzienam: bīdīet kreisās/labās puses rotācijas slēdzi (1) virzienā "►".
- Rotācija pulksteņrādītāja virzienā: bīdīet kreisās/labās puses rotācijas slēdzi (1) virzienā "◄".

Šī funkcija ir pieejama tikai tad, ja instrumentam ir iestatīts urbšanas režīms (kā norādīts D. attēlā).

## Funkciju izvēles slēdzis



*Lai nesabojātu instrumentu, funkciju izvēles slēdzi (5) var regulēt tikai tad, kad instruments ir izslēgts. C. att.*

### D. att.

Funkciju izvēles slēdža (5) pareizā pozīcija katrai instrumenta funkcijai ir norādīta D. attēla diagrammās. Vienmēr pārbaudiet, vai funkciju izvēles slēdzis tiek nofiksēts vajadzīgajā pozīcijā.

- urbšana (bez trieciena): urbšanai vairāku veidu materiālos.
- perforēšana (ar triecienu): urbšanai mūrī, piemēram, ķieģeļos, betonā un tamlīdzīgos materiālos.
- kalta režīma regulēšana: kalta leņķa mainīšanai. Kad iestatīts pareizais leņķis, pirms instrumenta ekspluatācijas pārslēdziet atpakaļ pozīcijā D.
- atšķelšana (kalta funkcija): atšķelšanas un atskaldīšanas darbiem.

## Noderīgi padomi

Strādājiet ar instrumentu tikai tad, ja ir uzstādīts sānu rokturis - tādējādi darbu var paveikt ne vien ērtāk, bet arī precīzāk.



*Uzmanību! Urbji un kalti var ārkārtīgi sakarst*

## Urbšana un perforēšana (A un B funkcija)

- Lai izurbtu lielus caurumus, piemēram, ļoti cietā betonā, vispirms izurbiet priekšcaurumu ar mazāku uzgali, pēc tam urbiet ar attiecīgā izmēra uzgali.

- Stingri turiet instrumentu ar abām rokām. Ņemiet vērā, ka urbjmašīna var iestrēgt, kā rezultātā tā var negaidīti sagriezties (īpaši urbjot dziļus caurumus).
- Nespiediet pārāk spēcīgi uz instrumenta, ļaujiet tam darboties savā gaitā.

#### Betona un ķieģeļu atšķelšana (C un D funkcija)

- Instrumentu var lietot arī atšķelšanas darbiem.
- Funkcijas drīkst mainīt tikai tad, kad dzinējs ir pilnībā pārstājis darboties.
- Nespiediet pārāk spēcīgi uz instrumenta, ļaujiet tam darboties savā gaitā.

## 4. APKOPE



*Pirms tīrīšanas un apkopes instruments ir jāizslēdz un kontaktdakša ir jāatvieno no barošanas avota.*

Ar mīkstu lupatiņu regulāri - ieteicams, pēc katras ekspluatācijas reizes - iztīriet instrumenta korpusu. Regulāri iztīriet putekļus un netīrumus no ventilācijas atverēm. Ļoti noturīgus traipus tīriet ar ziepjūdeni samērcētu mīkstu lupatiņu. Nelietojiet nekādus šķīdumus, piemēram, benzīnu, spirtu, amonjaku, u.c. Šāda veida ķīmiskās vielas sabojās sintētiskās detaļas.

#### Defekti

Instruments regulāri jāpārbauda, vai tam nav turpmāk norādītie bojājumi, un, ja ir, tie jāsalabo.

- Bojāts barošanas vads.
- Bojāts ieslēgšanas/izslēgšanas slēdža mehānisms.
- Īssavienojums.
- Bojātas kustīgās detaļas

#### Bojājumi

Ja rodas kādi bojājumi, piemēram, pēc detaļu nodilšanas, lūdzu, sazinieties ar pārdevēju vai apkopes centru, kura adrese norādīta garantijas talonā. Šajā rokasgrāmatā redzams atsevišķs izvērstas detaļu saraksts, ko iespējams pasūtīt.

## GARANTIJA

Garantijas nosacījumi ir izklāstīti atsevišķā garantijas kartē, kas pievienota šai rokasgrāmatai.

## APKĀRTĒJĀ VIDE



*Bojāta un/vai nolietota elektriskā vai elektroniskā aparatūra jānogādā piemērotā utilizācijas centrā.*

#### Tikai EK valstīm

Neizmetiet elektroinstrumentus sadzīves atkritumos. Saskaņā ar Eiropas Direktīvu 2012/19/EK par elektrisko un elektronisko iekārtu atkritumiem un īstenojot to saskaņā ar valsts tiesību aktiem, visi elektroinstrumenti, kam beidzies ekspluatācijas laiks, jāsavāc atsevišķi un jānodod videi nekaitīgā pārstrādes iekārtā.

**Instruments var tikt pārveidots un lietošanas rokasgrāmatā var tikt izdarīti grozījumi.**

**Tehniskie dati var tikt mainīti bez iepriekšēja brīdinājuma.**

## Puurvasar 800W HDM1038P

Täname, et ostsite Fermi toote. Nüüd on teil suurepärase toode, mille tootjaks on juhtiv Euroopa firma. Kõik Fermi tooted on toodetud vastavuses kõrgeimate jõudlus- ja ohutusnõuetega. Muu hulgas on meie põhimõte pakkuda ka suurepärasest klienditeenindusest, mille kindlustab meie põhjalik garantii. Loodame, et naudite selle toote kasutamist palju aastaid.

### 1. OHUTUSTEAVE



#### HOIATUS

Lugege tootega kaasas olevat ohutusteavet, täiendavat ohutusteavet ja juhiseid. Ohutusteabe ja juhiste mittejärgimise tagajärjeks võib olla elektrilöökk, tulekahju ja/või tõsine vigastus. **Hoidke ohutusteave ja juhised alati käepärast.**

Kasutusjuhendis või tootel kasutatakse järgmisi sümboleid:



Lugege kasutusjuhendit.



Kõik masinaga seotud vigastus-, surmajuhtumite riskid võivad tekkida, kui ei jälgita seda kasutusjuhendit.



Elektrilöögioht.



Eemaldage seade vooluvõrgust, kui toitejuhe saab kahjustada või kui puhastate ja hooldate seadet.



Kandke alati kaitseprille!



Kasutage kuulmiskaitsevahendeid.



Kasutage kaitseprille.



Ärge hoidke toodet selleks ebasobivas kohas.



Elektroniline pöörete reguleerimine.



Toode on vastavuses Euroopa Liidu direktiivides sätestatud asjakohaste ohutusnõuetega.

### Täiendavad, puurvasar kasutamisega seotud hoiatused

- Löökpuuriga töötamise ajal kandke kõrvakaitseid.** Müra võib põhjustada kuulmisvõime kaotamist.
- Kasutage lisakäepidemeid, kui need tööriistakomplekti kuuluvad.** Kontrolli kaotamisega võivad kaasneda kehavigastused.
- Juhul kui on oht kahjustada tarvikuga varjatud juhtmeid või masina toitejuhet, hoidke kinni masina isoleeritud käepidemetest.** Kui tarvik peaks puutuma vastu pingestatud juhet, võivad pinge alla sattuda ka masina metallist osad. Elektrilöögioht.

### Elektriohutus

Elektriseadmete kasutamisel järgige alati oma riigis kehtivaid ohutuseeskirju, et vähendada tulekahju, elektrilöögi ja kehavigastuste ohtu. Lugege läbi järgmised ohutusjuhised ja samuti kompleksis olev ohutusjuhend.



Alati veenduge, et toiteallika pinge vastaks freesi andmesildil toodud pingele.



Seade vastab Ohutusklassile number II. Ei vaja täiendavat isoleerimist.

Kui elektritööriista kasutamine niiskes kohas on vältimatut, kasutage jääkvoolukaitseadmega (RCD) varustatud toitesüsteemi. RCD kasutamine vähendab elektrilöögi ohtu.

### Toitejuhtmete või pistikute vahetamine

Kui toitejuhe on kahjustatud, peab ohu vältimiseks selle välja vahetama tootja, tema hooldusagent või samalaadse kvalifikatsiooniga isikud.

### Pikendusjuhtmete kasutamine

Kasutage vaid heakskiidetud ja masina nimivõimsusele vastavaid pikendusjuhtmeid. Minimaalne tuuma paksus on 1,5 mm<sup>2</sup>. Kui kasutate juhtmerulli, rullige see alati täielikult lahti.

Lülitage seade välja kohe, kui:

- Süsinikharjastest eraldub liigselt sädemeid;
- Esineb voolukatkestus või toitejuhe või toitejuhtme pistik on kahjustatud.
- Defektne lüliti.
- Suits või sulanud isoleermaterjali lõhn.

## 2. MASINA ÜLEVAADE

### Kasutamine

See pöörhaamer on mõeldud telliste, betooni ja muu sarnase materjali puurimiseks. Lisaks saab seda masinat kasutada ka lammutushaamrina koos külmade SDS meisliitega. Muudel eesmärkidel ei tohi seda masinat kasutada.

Tehnilised andmed	HDM1038P
Võrgupinge	220-240 V ~
Võrgusagedus	50 Hz
Sisendvõimsus	800 W
Tühijooksukiirus	0-1250 /min
Löögisagedus	0-5550 /min
Puuriotsaku max. diameeter	
- Betoon	Ø 26 mm
- Teras	Ø 13 mm
- Puit	Ø 30 mm
Kaal	3,3 kg
Helirõhk ( $L_{PA}$ )	92 dB(A) K=3 dB (A)
Helivõimsus ( $L_{WA}$ )	103 dB(A) K=3 dB (A)
<b>Vibratsioon väärtused</b>	
Betooni löökpuurimine $a_{h, HD}$	16.1 m/s <sup>2</sup> K=1,5 m/s <sup>2</sup>
Meisliga töötamine $a_{h, Cheq}$	15.8 m/s <sup>2</sup> K=1,5 m/s <sup>2</sup>

### Vibratsioonitase

Käesoleva juhendi tagakaanel nimetatud tekkiva vibratsiooni tase on mõõdetud vastavalt standardis EN 60745 kirjeldatud standarditud testile; seda võib kasutada ühe tööriista võrdlemiseks teisega ja vibratsiooni mõju esialgseks hindamiseks märgitud rakenduste jaoks kasutatavate tööriistade käitamisel

- tööriista kasutamine muudeks rakendusteks või teiste/halvasti hooldatud tarvikute kasutamisel võib ekspositsioonitase märkimisväärselt suurened

- ajal, kui tööriist on väljalülitatud või on küll sisselülitatud, kuid tegelikult seda ei kasutata, võib ekspositsioonitase märkimisväärselt väheneda.

Kaitske ennast vibratsiooni toime eest, hooldades tööriista ja selle tarvikuid, hoides oma käed soojad ja organiseerides hästi oma töövõtteid.

### Kirjeldus

Tekstis olevad numbrid viitavad lehtedel 2–3 esitatud joonistele.

### Joon. A

1. Vasakule/paremale pööramise lüliti
2. Käivituslüliti
4. Käivituslüliti lukustusnupp
5. Funktsioonivalikulüliti
6. Külgakäepide
7. Lukustushülss
8. Sügavuspiiraja joonlaud
9. Sügavuspiiraja nupp

## 3. KASUTAMINE



*Löökrellidele pole kasutajal vaja tugevat survet avaldada. Tööriistale tugeva surve avaldamine võib põhjustada mootori ebavajalikku ülekuumenemist ja veetava tööriista põletamist. Samuti või puur deformeeruda. Sel juhul ei saa seda masinast uuesti eemaldada.*

### Külgakäepide

#### Joonis A

Külgakäepidet (6) saab pöörata 360° ümber puuripea. Tänu sellele saavad seadet ohutult kasutada nii paremakäelised kui ka vasakukäelised kasutajad.

- Käepideme lödvendamiseks pöörake seda vastupäeva.
- Pöörake käepide soovitud asendisse.
- Uude asendisse fikseerimiseks keerake käepidet päripäeva.

### Puuriotsakute vahetamine ja eemaldamine

#### Joonis A - B



*Enne otsakute vahetamist eemaldage toitejuhe seinapistikust.*



*Kasutamise ajal kontrollige pidevalt puuriotsakuid. Nürid otsakud tuleks teritada või välja vahetada.*



*Enne puuriotsaku padrunisse kinnitamist õlitage veidi võlli.*

- SDS-puuride sisetamiseks lükake puuri padruni sisse, kuni kuulete klõpsatust. Vajadusel pöörake SDS-puuri veidi, et puuri kiilusoon padrunisse mahuks.



*ÄRGE libistage lukustusrõngast (7) otsakute sisestamisel tahapoole.*

- SDS-puuri eemaldamiseks libistage lukustusrõngast (7) tahapoole ja eemaldage SDS-puur, hoides lukustusrõngast (7) paigal.

### Sügavuspiiriku lisamine

#### Joonis A

- Sügavuspiiriku joonlaua külgkäepidemele lisamiseks vajutage sügavuspiiriku nuppu (9).
- Hoidke sügavuspiiriku nuppu (9) all ja sisestage sügavuspiiriku joonlaud (8) läbi külgkäepideme rõngas oleva augu.
- Libistage joonlaud soovitud sügavuseni.
- Vabastage sügavuspiiriku nupp (9).

### Sisse-välja-lüliti

#### Joonis A

- Masina sisselülitamiseks vajutage sisse-välja-lüliti (2). Sisse-välja-lüliti (2) vabastamisel lülitub masin välja.
- Pöörlemiskiiruse kohandamiseks vajutage sisse-välja-lüliti (2) tugevamalt või nõrgemalt.



### Lukustusnupp

#### Joonis A

- Sisse-välja-lüliti (2) lukustamiseks vajutage esmalt sisse-välja-lüliti (2) ja seejärel lukustusnuppu (4).
- Lülitiluku vabastamiseks vajutage uuesti sisse-välja-lüliti (2).

### Pöörlemissuuna muutmine

#### Joonis A

- Vastupäeva pöörlemine: nihutage vasak/parem lüliti (1) asendisse “”.
- Päripäeva pöörlemine: nihutage vasak/parem lüliti (1) asendisse “”.

See funktsioon on saadaval ainult siis, kui seade on seatud **puurimisrežiimile** (nagu näidatud joonisel D, funktsioonid A ja B).

### Funktsioonilüliti



*Et vältida seadme kahjustamist, tuleb funktsioonilüliti (5) reguleerida **ainult siis, kui seade ei tööta. Joonis C***

### Joonis D

Funktsioonilüliti (5) õige asend iga funktsiooni puhul on kujutatud joonisel D. Veenduge alati, et funktsioonilüliti asetuks klõpsatusega soovitud asendisse.

- A) Puurimine (ilma löögifunktsioonita): mitme materjali puurimiseks.
- B) Löökpuurimine (löögifunktsiooniga): müüritise, näiteks telliste, betooni jms materjali puurimiseks.
- C) Peitli nurga reguleerimine: peitli nurga muutmiseks. Kui seade on täisnurga alla seatud, lülitage see enne kasutamist tagasi asendisse D.
- D) Pudendamise (peitlifunktsioon): pudendamiseks ja väiksemateks lammutustöödeks.

### Näpunäited

Seadme kasutamise ajal peab külgkäepide olema alati korralikult oma kohale kinnitatud – see võimaldab töötada mitte ainult mugavamalt, vaid ka täpsemalt.



*Ettevaatust! Puurid ja peitlid võivad muutuda väga tuliseks.*

### Puurimine ja löökpuurimine (funktsioonid A ja B)

- Suurte aukude puurimiseks, näiteks väga kõva betooni puhul, puurige kõigepealt väiksem auk ja seejärel vajaliku suurusega auk.
- Hoidke seadet kindlalt 2 käega. Arvestage, et puur võib kinni kiiluda ja selle tagajärjel võib seade järsku suunda muuta (eriti sügavate aukude puurimisel).
- Ärge avaldage seadmele liigset survet, laske seadmel ise töö ära teha.

### Betooni ja telliste pudendamine (funktsioonid C ja D)

- Seadet on võimalik kasutada ka pudendamiseks.
- Funktsiooni tohib muuta ainult siis, kui mootor on seiskunud.
- Ärge avaldage seadmele liigset survet, laske seadmel ise töö ära teha.

## 4. PUHASTAMINE JA HOOLDAMINE



*Enne puhastamist ja hooldamist lülitage saag alati välja ning eemaldage toitejuhe vooluvõrgust.*

Puhastage seadme korpust korrapäraselt pehme lapiga, soovitatavalt pärast iga kasutuskorda. Veenduge, et ventilatsioonivad ei oleks tolmused ega määrdunud. Tõrksa mustuse eemaldamiseks kasutage seebivahtu ja pehmet lappi. Mingil juhul ei tohi kasutada lahusteid, nagu bensiin, alkohol, nuuskpüüritus vms. Sellised kemikaalid võivad kahjustada sünteetilisi komponente.

### Defektid

Seadet tuleb regulaarselt kontrollida, et tuvastada võimalikud defektid ja teha vajalikud parandused.

- Toitejuhe on kahjustatud.
- Katkenud toitepäästik.
- Lühis.
- Liikuvad osad kahjustatud.

### Tõrked

Kui seadme töös ilmneb (näiteks mõne komponendi kulumise tõttu) tõrkeid, võtke seadme müüja või garantiikaardil märgitud remonditöökojaga. Eraldi lehelt leiate laiendatud vaate, kus on näidatud komponendid, mida saate tellida.

## GARANTII

Garantiikaardi tingimused võib leida eraldi kaasasolevalt garantiikaardilt.

## KESKKOND



*Vigased ja/või eemaldatud elektroonika või elektroonilised osad tuleks kokku koguda sobivasse ümbertöötlemiskohta.*

### Euroopa Ühenduse riigid

Ärge visake elektritööriistu olmeprügi hulka. Vastavalt Euroopa Parlamendi ja nõukogu direktiivile 2012/19/EU elektri- ja elektroonikaseadmete jäätmete kohta ning vastavalt seda direktiivi rakendavatele riiklikele õigusaktidele tuleb kasutuskõlbmatud elektritööriistad koguda teistest jäätmetest eraldi ning kõrvaldada kasutusest keskkonnasõbralikul viisil.

**Toodet ja kasutusjuhendit võidakse muuta.**

**Spetsifikatsioon võidakse muuta ilma eelneva etteteatamiseta.**

## Rotirajuća udarna bušilica 800W HDM1038P

Hvala što ste kupili ovaj Ferm proizvod. Na taj način dobili ste izvrstan proizvod, isporučen od strane jednog od vodećih europskih dobavljača. Svi proizvodi koje vam je isporučila tvrtka Ferm proizvedeni su u skladu s najvišim standardima učinkovitosti i sigurnosti. Kao dio naše filozofije pružamo i izvrsnu uslugu korisnicima, potpomognuti našim sveobuhvatnim jamstvom. Nadamo se da ćete uživati u korištenju ovog proizvoda već dugi niz godina.

### 1. SIGURNOSNA UPOZORENJA



#### UPOZORENJE

Pročitajte priložena sigurnosna upozorenja, dodatna sigurnosna

upozorenja i upute. Nepoštivanje sigurnosnih upozorenja i uputa mogu uzrokovati strujni udar, požar i / ili ozbiljne ozljede. **Sačuvajte sigurnosna upozorenja i upute za buduću uporabu.**

Sljedeći simboli se koriste u korisničkom priručniku ili na proizvodu:



Pročitajte upute za uporabu.



Označava opasnost od tjelesne ozljede, gubitka života ili oštećenja alata u slučaju nepridržavanja uputa iz ovog priručnika.



Opasnost od električnog udara.



Odmah uklonite utikač iz napajanja ako se kabel ošteti ili tijekom čišćenja i održavanja.



Uvijek nosite zaštitu za oči!



Nosite zaštitu sluha.



Nosite sigurnosne rukavice.



Nemojte odlagati proizvod u neprikladnim spremnicima.



Varijabilna elektronička brzina.



Proizvod je u skladu s važećim sigurnosnim standardima u europskim direktivama.

### Dodatna upozorenja o sigurnosti za rotirajuće udarne bušilice

- Nosite zaštitnike za uši.** Izloženost na buku može uzrokovati gubitak sluha.
- Koristite pomoćnu dršku, ako je isporučena s alatom.** Gubitak kontrole može uzrokovati ozljede osoblja.
- Držite alat za izolirane površine za zahvaćanje kada izvodite operacije kod kojih rezni pribor može dodirnuti skrivene žice ili vlastiti kabel.** Rezni pribor u dodiru sa "živom" žicom pretvara metalne dijelove električnog alata "živim" i može uzrokovati strujni udar.

### Električna bezbednost

Prilikom uporabe električnih strojeva uvijek poštuju sigurnosne propise koji se primjenjuju u vašoj zemlji, kako bi se smanjio rizik od požara, strujnog udara i osobnih ozljeda. Pročitajte sljedeće sigurnosne upute i priložene sigurnosne upute.



Uvijek provjerite odgovara li napon napajanja naponu na pločici.



Stroj klase II - Dvostruka izolacija - Ne trebate uzemljeni utikač.

Ako je neizbježna uporaba električnog alata na vlažnom mjestu, koristite rezidualni momentni uređaj RCD sa zaštitnim naponom. Korištenje RCD smanjuje rizik od električnog udara.

### Zamjena kabela napajanja ili utikača

Ako je kabel za napajanje oštećen, mora ga zamijeniti proizvođač, njegov servis ili slične osobe kako bi izbjegli opasnost.

### Upotreba produžnih kabela

Uvijek upotrebljavajte odobrene produžne kabele prikladne za snagu stroja. Minimalna debljina jezgre je 1,5 mm<sup>2</sup>. Kad god koristite produžni kabel, uvijek ga potpuno odmotajte.

Odmah isključite stroj ako se pojavi:

- Prekomjerno iskrenje ugljičnih četkica.
- Prekid mrežnog utikača, mrežnog kabela ili oštećenje kabela.
- Se pojavi kvar na prekidaču.
- Se pojavi dim ili smrad izgorene izolacije.

## 2. INFORMACIJE O STROJU

### Namjeravana uporaba

Ovaj rotirajući čekić namijenjen je bušenju rupa u zidovima, kao što su cigla, beton i slični materijali. Nadalje, stroj se može koristiti kao ručni čekić u kombinaciji s SDS-ovim ravnim dlijetima. Stroj nije ni na koji način namijenjen drugim namjenama.

Tehničke specifikacije	HDM1038P
Mrežni napon	220-240 V ~
Mrežna frekvencija	50 Hz
Ulazna snaga	800 W
Brzina bez opterećenja	0-1250 /min
Broj udaraca	0-5550 /min
Max. promjer burgije	
-Beton	Ø 26 mm
-Čelik	Ø 13 mm
-Drvo	Ø 30 mm
Težina	3.3kg
Zvučni tlak ( $L_{PA}$ )	92 dB(A) K=3 dB (A)
Akustička snaga ( $L_{WA}$ )	103 dB(A) K=3 dB (A)
<b>Vibracije</b>	
Udarno bušenje betona $a_{h,HD}$	16.1 m/s <sup>2</sup> K=1.5 m/s <sup>2</sup>
Dletovanje $a_{h,Cheq}$	15.8 m/s <sup>2</sup> K=1.5 m/s <sup>2</sup>

### Razina vibracija

Razina emisije vibracija navedena u ovom priručniku mjeri se u skladu s standardiziranim testom danim u EN60745. Može se koristiti za usporedbu jednog alata s drugim i kao preliminarnu procjenu izloženosti vibracijama pri korištenju alata za navedene primjene.

- Korištenje alata u drugačije svrhe ili s drugim ili slabo održanim nastavcima može značajno povećati razinu izloženosti.
- Vrijeme kada je alat isključen ili je uključen, ali se njime ne radi, može značajno smanjiti razinu izloženosti.

Zaštitite se od djelovanja vibracija održavanjem alata i njegovih nastavaka, održavajući vaše ruke toplim i organiziranjem vaših uzoraka rada.

### Opis

Brojevi u tekstu odnose se na dijagramove na stranicama 2 - 3

#### SI. A

1. Prekidač za rotaciju lijevo / desno
2. On/off prekidač
4. Gumb za zabavljanje
5. Prekidač za odabir funkcije
6. Bočna ručka
7. Rukavac za zabavljanje
8. Graničnik dubine
9. Gumb za graničnik

## 3. RUKOVANJE



*Udarne bušilice zahtijevaju vrlo mali pritisak od strane korisnika. Prekomjerni pritisak na alat može dovesti do nepotrebnog pregrijavanja motora i spaljivanja pogonjenog alata. Također se može dogoditi da se burgija deformira i da ne može da se ukloni iz stroja.*

### Bočna ručka

#### SI. A

Bočni držač (6) se može okretati za 360 ° oko glave bušilice, što omogućuje siguran i udoban rad za ljevoruke i desnoruke korisnike.

- Otpustite rukohvat tako da ga okrećete suprotno od kazaljki na satu.
- Dršku pričvrstite u željeni položaj.
- Zategnite dršku u novom položaju, okretanjem u smjeru kazaljke na satu.

### Izmena i uklanjanje burgija

#### SI. A - B



*Prije mijenjanja burgije, odspojite kabel napajanja.*



*Redovito kontrolirajte bušilicu tijekom rada. Tupe burgije treba izoštriti ili zamijeniti.*



*Lagano naulijte stablo burgije prije umetanja u nosač.*



- SDS burgije se mogu umetati tako da se guraju u futer dok se ne čuje zvuk. Ako je potrebno, malo rotirajte SDS burgiju kako biste se osigurali da se utor burgije dobro uklapa u ležište.



*NE povlačite rukavac za zabavljanje (7) natrag prilikom umetanja burgija.*

- Da biste uklonili SDS burgiju, povucite rukavac za zabavljanje (7) natrag i izvadite SDS burgiju dok rukavac držite (7) u tom položaju.

### Podešavanje graničnika dubine

#### SI. A

- Graničnik dubine možete dodati na bočnu dršku guranjem gumba za graničnik (9).
- Držite gumb pritisnutim (9) i umetnite graničnik dubine (8) kroz otvor na bočnoj ručici.
- Gurnite graničnik na željenu dubinu.
- Otpustite gumb (9).

### On/off prekidač

#### SI. A

- Uključite stroj pritiskom na prekidač on/off (2). Kada otpustite on/off prekidač za (2), uređaj će se isključiti.
- Brzina rotacije se može kontinuirano podešavati pritiskanjem prekidača on/off (2).



### Gumb za zabavljanje

#### SI. A

- Zabravite prekidač on/off (2) pritiskom prekidača (2), a zatim pritiskom na gumb za zabavljanje (4).
- Otpustite prekidač za zabavljanje kratkim pritiskanjem prekidača on/off (2).

### Promena smjera vrtnje

#### SI. A

- Smjer vrtnje u suprotnom smjeru kazaljke na satu: pomaknite prekidač lijevo / desno (1) na "  ".
- Smjer vrtnje u smjeru kazaljke na satu: pomaknite prekidač lijevo / desno (1) na "  ".

Ova je funkcija dostupna samo kada je stroj postavljen na "režim bušenja" (Kao što je prikazano na slici D, funkcije A i B).

### Prekidač za odabir funkcije



*Kako bi se izbjeglo oštećenje stroja, podešavanje prekidača za odabir funkcije (5) obavlja se samo kada stroj ne radi. Sl. C*

#### SI. D

Ispravan položaj prekidača za odabir funkcije (5) za svaku funkciju, prikazan je na ilustracijama na slici. D. Uvijek provjerite da li se prekidač funkcije nalazi u željenom položaju.

- A) Bušenje (bez udarne funkcije): za bušenje u nekoliko vrsta materijala.
- B) Udarno bušenje (sa udarnom funkcijom): za bušenje u zidovima od opeke, betona i sličnih materijala.
- C) Podešavanje kuta dlijeta: za promjenu kuta dlijeta. Kada podesite odgovarajući kut, vratite natrag u položaj D. prije korištenja alata.
- D) Dletovanje (funkcija dlijeta): za dletovanje i mala rušenja.

### Korisnički savjeti

Uvijek koristite stroj s bočnom ručkom, čvrsto usidrenom na mjestu - ne samo da ćete raditi s više udobnosti, već ćete raditi i s preciznošću.



*Oprez: burgije i dlijeta se mogu jako zagrijati.*

### Bušenje i udarno bušenje (funkcija A i B)

- Za velike rupe, na primjer u vrlo tvrdom betonu, najprije počnite sa manjom burgijom, za pilot bušenje, a zatim bušite sa nominalnom veličinom.
- Čvrsto držite stroj s dve ruke. Budite svjesni da se burgija može zaglaviti i zbog toga se stroj može naglo okrenuti (pogotovo kod bušenja dubokih rupa).
- Ne pritiskajte stroj jako, neka stroj sam obavlja rad.

### Dletovanje u betonu i cigli (funkcija C & D)

- Također je moguće koristiti stroj za dletovanje.
- Promijenite samo funkciju kada je motor zaustavljen.
- Ne pritiskajte stroj jako, neka stroj sam obavlja rad.

## 4. ODRŽAVANJE



*Prije čišćenja i održavanja uvijek isključite uređaj i odspojite mrežni kabel iz utičnice za napajanje.*

Redovito čistite kućište stroja mekom krpom, po mogućnosti nakon svake uporabe. Osigurajte se da otvori za ventilaciju ne sadrže prašinu i prljavštinu. Uklonite upornu prljavštinu mekom krpom, navlaženom sapunicom. Nemojte koristiti otapala poput benzina, alkohola, amonijaka itd. Takve kemikalije oštećuju sintetske komponente.

### Kvarovi

Stroj treba redovito pregledavati zbog sljedećih mogućih kvarova i popraviti ga ako je potrebno.

- Oštećenje kabela.
- Kvar on / off prekidača.
- Kratak spoj.
- Oštećenje pokretnih dijelova.

### Otkazi

Ukoliko dođe do otkaza, npr. nakon trošenja dijela, obratite se prodavatelju ili servisu, na adresi na jamstvenoj kartici. Pronađite ekspozicioni prikaz, na kom su dati dijelovi koji se mogu naručiti.

## JAMSTVO

Uvjeti jamstva mogu se naći na zasebno priloženom jamstvenom kartonu.

## OKOLIŠ



*Neispravan i/ili odbačen električni ili elektronički aparat potrebno je sakupljati na odgovarajućim mjestima za recikliranje.*

### Samo za zemlje članice EU

Nemojte zbrinjavati električni alat kao kućni otpad. Prema europskoj smjernici 2012/19/EU o zbrinjavanju električne i elektroničke opreme i njenoj primjeni u državnom zakonu, električni alat koji se više ne koristi mora biti odvojen i zbrinuta na odgovarajući način.

**Proizvod i korisnički priručnik podložni su promjenama. Specifikacije se mogu mijenjati bez prethodne obavijesti.**

## Ротационен чук за сонди 800W HDM1038P

Благодарим ви, че купихте този продукт от Ferm. По този начин вече разполагате с отличен продукт, доставен от един от водещите европейски доставчици. Всички продукти, доставяни от Вас на Ferm, са произведени според най-високите стандарти за безопасност и безопасност. Като част от нашата философия ние предлагаме и отлично обслужване на клиентите, подкрепено от нашата изчерпателна гаранция. Надяваме се, че ще се радвате да използвате този продукт в продължение на много години напред.

### 1. ИНСТРУКЦИИ ЗА БЕЗОПАСНОСТ



**Прочетете приложените предупреждения за безопасност, допълнителните предупреждения за безопасност и инструкциите.** Неспазването на предупрежденията за безопасност и инструкциите може да доведе до токов удар, пожар и / или сериозно нараняване. **Запазете предупрежденията за безопасност и инструкциите за бъдещи справки.**

Следните символи се използват в ръководството за потребителя или върху него:



Прочетете ръководството за потребителя.



Обозначава риск от нараняване, загуба на живот или повреда на инструмента в случай на неспазване на указанията в това ръководство.



Риск от токов удар



Незабавно извадете щепсела от мрежата, ако кабелът на мрежата се повреди по време на почистване и поддръжка.



Винаги носете очила!



Носете защита от слуха.



Носете предпазни ръкавици.



Не изхвърляйте продукта в неподходящи контейнери.



Променлива електронна скорост



Продуктът е в съответствие с приложените стандарти за безопасност в европейските директиви.

### Допълнителни предупреждения за безопасност за въртящи се чукове

- Носете предпазни средства за ушите.**  
Излагането на шум може да доведе до загуба на слуха.
- Използвайте допълнителна ръкохватка (и), ако се доставя с инструмента.**  
Загубата на контрол може да причини телесни повреди.
- Задръжте електроинструмента от изолирани захващащи повърхности, когато извършвате операция, при която аксесоарът за рязане може да контактува със скрити кабели или със собствен кабел.** Нарязването на аксесоарите в контакт с "жичен" проводник може да направи "метални" части на електроинструмента "живи" и да причини токов удар на оператора.

### Електрическа безопасност

При използване на електрически машини винаги спазвайте правилата за безопасност, валидни във вашата страна, за да намалите риска от пожар, токов удар и телесни повреди. Прочетете следните инструкции за безопасност, както и приложените инструкции за безопасност.



Винаги проверявайте дали напрежението на захранването съответства на напрежението на етикета на табелката с данни.



Машина клас II - Двойна изолация - Нямаме нужда от заземен щекер.

Ако е невъзможно да използвате електрически инструмент на влажно

място, използвайте защитено захранване с устройство за остатъчен ток (RCD). Използването на RCD намалява риска от токов удар.

### Подмяна на захранващи кабели или щепсели

Ако захранващият кабел е повреден, той трябва да бъде заменен от производителя, неговия сервизен агент или лица с подобна квалификация, за да се избегне опасност.

### Използване на удължители

Използвайте някога одобрени удължители, които са подходящи за мощността на машината. Минималната дебелина на сърцевината е 1,5 mm<sup>2</sup>. Всеки път, когато използвате кабел за удължаване на барабана, винаги разгънете напълно кабела.

Незабавно изключете машината, когато:

- Прекомерно искри на въглеродните четки.
- Прекъсване на щепсела, мрежовото захранване или повреда в захранващия кабел.
- Дефектен превключвател.
- Дим или миризма на изгоряла изолация.

## 2. ИНФОРМАЦИЯ ЗА МАШИНИ

### Предназначение

Този въртящ се чук е предназначен за пробиване на дупки в зидария, като тухли, бетон и подобен материал. Освен това, машината може да се използва като демонстрационен чук в комбинация с предоставените SDS студени длета. Машината в никакъв случай не е предназначена за други цели.

Технически спецификации	HDM1038P
Захранващо напрежение	220-240 V ~
Честота на мрежата	50 Hz
Вход за захранване	800 W
Скорост на зареждане	0-1250 /min
Коефициент на въздействие	0-5550 /min
Макс. Диаметър на пробиване	
-бетон	Ø 26 mm
-стоманени	Ø 13 mm
-Дърво	Ø 30 mm

тегло	3.3kg
Звуково налягане (L <sub>PA</sub> )	92 dB(A) K=3 dB (A)
Акустична мощност (L <sub>WA</sub> )	103 dB(A) K=3 dB (A)
<b>вибрация</b>	
Чук за пробиване на бетон a <sub>h,HD</sub>	16.1 m/s <sup>2</sup> K=1.5 m/s <sup>2</sup>
сечене a <sub>h,Chcк</sub>	15.8 m/s <sup>2</sup> K=1.5 m/s <sup>2</sup>

### Ниво на вибрация

Нивото на вибрационното излъчване, посочено в това ръководство за употреба, е измерено в съответствие със стандартизираното изпитване, дадено в EN60745; тя може да се използва за сравняване на инструмент с друг и за предварителна оценка на излагането на вибрации при използване на инструмента за упоменатите приложения.

- Използването на инструмента за различни приложения или с различни или слабо поддържани аксесоари може значително да увеличи нивото на експозиция.
- Времето, когато инструментът е изключен или когато той работи, но всъщност не изпълнява задачата, може значително да намали нивото на експозиция.

Защитете се от въздействието на вибрациите, като поддържате инструмента и неговите принадлежности, поддържате топли ръце и организирате работните си модели.

### Описание

Цифрите в текста се отнасят до диаграмите на страници 2-3

### Фиг. А

1. Бутон за завъртане наляво / надясно
2. Превключвател за включване / изключване
4. Бутон за заключване
5. Превключвател за избор на функции
6. Странична дръжка
7. Заклучващ ръкав
8. Дръжка за спиране на дълбочина
9. Бутон за спиране на дълбочината

### 3. РАБОТА



Сондажите с чук изискват много малко натиск на оператора. Прекаленото натиск върху инструмента може да доведе до ненужно прегряване на двигателя и изгаряне на задвижващия инструмент. Може да се случи и свредлото се деформира и не може да бъде извадено от машината отново.

#### Странична дръжка

##### Фиг. А

Страничната дръжка (6) може да се завърта 360 градуса около главата на свредлото, което позволява безопасна и удобна работа както за левите, така и за десните ръце.

- Разхлабете ръкохватката, като я завъртите обратно на часовниковата стрелка.
- Завъртете ръкохватката в желаното положение.
- Затегнете отново ръкохватката в новата позиция, като я завъртите по посока на часовниковата стрелка.

#### Смяна и отстраняване на свредла

##### Фиг. А - В



Преди да смените битовете, първо извадете щепсела от контакта.



Проверявайте редовно битовете по време на употреба. Блестящите бита трябва да бъдат повторно заточени или заменени.



Леко омесвайте шахтата за бита, преди да я поставите в патронника.

- Сондажите SDS могат да бъдат поставени чрез натискане на свредлото в патронника, докато не се чуе щракване. Ако е необходимо, завъртете SDS тренировката малко, за да сте сигурни, че шпонката в бита е подходяща за клапана.



НЕ Плъзнете заключващата втулка (7) назад, когато поставяте бита.

- За да извадите сондажа SDS, плъзнете заключващата втулка (7) отзад и свалете SDS, като държите втулката (7) в това положение.

#### Настройка на дълбочината за фиксиране

##### Фиг. А

- Ръководството за дълбоко спиране може да бъде добавено към страничната дръжка чрез натискане на бутона за спиране (9).
- Продължете да натискате бутона за дълбоко спиране (9) и поставете правило за дълбоко спиране (8) през отвора на страничния пръстен на ръкохватката.
- Плъзнете лоста до желаната дълбочина.
- Разхлабете бутона за дълбоко спиране (9).

#### Бутонът за включване / изключване

##### Фиг. А

- Включете машината, като натиснете бутона On / Off (2). Когато пуснете бутона за включване / изключване (2), устройството ще се изключи.
- Скоростта на въртене може да се регулира непрекъснато чрез натискане на превключвателя за включване / изключване (2) по-дълбоко или по-слабо.



#### Бутон за заключване

##### Фиг. А

- Заклучете превключвателя за включване / изключване (2), като натиснете ключа за включване / изключване (2) и след това натиснете бутона за заключване
- Освободете ключалката чрез кратко натискане на бутона за включване / изключване (2) отново.

#### Превключване на посоката на въртене

##### Фиг. А

- Посока на въртене обратно на часовниковата стрелка: преместете ляво / дясно превключвател (1) на “”.
- Посока на въртене по посока на часовниковата стрелка: превключете наляво / надясно (1) в положение “”.

Тази функция е налична само когато машината е настроена на “режим на пробиване” (Както е показано на фигура D функция A & B).

### Превключвател за избор на функции



За да избегнете повреда на машината, регулирането на превключвателя за избор на функция (5) трябва да се извършва **само когато машината не работи. Фиг С**

#### Фиг. D

Правилното положение на превключвателя за избор на функция (5) за всяка функция е показано на снимките на фиг. D. Винаги се уверете, че функционалният превключвател кликне в желаната позиция.

- A) Пробиване (без чукова функция): за пробиване в няколко материала.
- B) Hammer Drilling (с чукова функция): за пробиване в зидария като тухли, бетон и подобни материали.
- C) Регулиране на ъгъла на рязане: за промяна на ъгъла на длетото. Когато поставите под прав ъгъл превключете обратно в положение D. преди да използвате инструмента.
- D) Чипване (функция на длето): за раздробяване и малки разрушителни работи.

#### Съвети за потребителите

Винаги използвайте машината, като страничната дръжка е здраво закрепена на място - не само ще работите с повече комфорт, но и ще работите с по-голяма точност.



*Внимание: сондите и длетата могат да се нагорещат.*

#### Пробиване и пробиване с чук (функция А и В)

- За големи отвори, например в много твърд бетон, започнете да използвате по-малък бит за пилотно пробиване първо, след това пробийте до номиналния размер.
- Дръжте машината здраво с две ръце. Имайте предвид, че уплътнението може да се задръсти и поради това машината може внезапно да се обърне (особено при пробиване на дълбоки отвори).
- Не налагайте много натиск върху машината, нека машината да върши работата.

#### Чипване в бетон и тухли (функция С & D)

- Също така е възможно машината да се използва за раздробяване.
- Променете функцията само когато моторът е спрял.
- Не налагайте много натиск върху машината, нека машината да върши работата.

## 4. ПОДДРЪЖКА



*Преди почистване и поддръжка, винаги изключвайте машината и извадете щепсела от електрическата мрежа.*

Почистете корпусите на машината редовно с мека кърпа, за предпочитане след всяка употреба. Уверете се, че вентилационните отвори са без прах и мръсотия. Премахнете много устойчива мръсотия, като използвате мека кърпа, напоена със сапун. Не използвайте разтворители като бензин, алкохол, амоняк и т.н. Химични вещества като тези ще повредят синтетичните компоненти.

#### Дефекти

Машината трябва редовно да се проверява за следните възможни дефекти и да се ремонтира, ако е необходимо.

- Повреда на захранващия кабел
- Спусък на спусъка за счупен монтаж.
- Късо съединение.
- Повредени движещи се части.

#### Недостатъци

Ако възникне повреда, напр. след износване на част, моля, свържете се с продавача или сервизния адрес на гаранционната карта. Отделете, че можете да намерите разгънат изглед, показващ частите, които могат да бъдат поръчани.

## ГАРАНЦИЯ

Гаранционните условия могат да бъдат намерени на отделно прикрепената гаранционна карта.

## ЗАОБИКАЛЯЩА СРЕДА



*Неизправните и / или изхвърлените електрически или електронни устройства трябва да се събират на съответните места за рециклиране.*

### Само за страните от ЕО

Не изхвърляйте електроинструментите в битови отпадъци. Съгласно Европейската насока 2012/19 / ЕС за отпадъците от електрическо и електронно оборудване и нейното прилагане в националното право електрическите инструменти, които вече не могат да се използват, трябва да се събират отделно и да се изхвърлят по екологосъобразен начин.

**Продуктът и ръководството за употреба подлежат на промяна. Спецификациите могат да се променят без допълнително уведомяване.**

## Перфоратор 800Вт HDM1038P

Благодарим за придобиване продукта Ferm. Теперь у Вас есть продукт отличного качества от одного из лучших поставщиков Европы. Вся продукция компании Ferm производится в соответствии с наивысшими стандартами производительности и безопасности. Политика нашей компании также включает превосходное обслуживание клиентов и полную гарантию. Мы надеемся, что этот продукт прослужит Вам многие годы.

## 1. ИНСТРУКЦИИ ПО ТЕХНИКЕ БЕЗОПАСНОСТИ



**Внимательно прочтите предупреждения о соблюдении техники безопасности,**

**дополнительные предупреждения о соблюдении техники безопасности и инструкцию.** Несоблюдение предупреждений о соблюдении техники безопасности и инструкций может привести к поражению электрическим током, пожару и/или серьезным травмам. Сохраните предупреждения о соблюдении техники безопасности и инструкцию для дальнейшего использования.

Приведенные ниже значки используются в данном руководстве или на продукте:



*Прочтите руководство пользователя.*



*Указывает на риск повреждения инструмента, травм или смерти в случае несоблюдения инструкций, приведенных в данном руководстве пользователя.*



*Опасность поражения электрическим током.*



*В случае повреждения кабеля питания, а также во время очистки и технического обслуживания кабель питания необходимо отключить от розетки.*



*Всегда используйте защитные очки!*



Используйте средства защиты от шума.



Используйте защитные перчатки.



Выбрасывайте изделие только в предназначенные для этого контейнеры.



Регулируемая скорость.



Данное изделие соответствует применимым стандартам безопасности европейских директив.

## Дополнительная техника безопасности для перфораторов

- a) **Используйте защиту для ушей.** Шум высокой интенсивности может привести к повреждению слуха.
- b) **Если в комплектацию электроинструмента входят дополнительные рукоятки, используйте их.** Потеря управления над электроинструментом может привести к травме.
- c) **Во время выполнения рабочих операций, где существует возможность соприкосновения крепежной детали со скрытой электропроводкой или кабелем питания изделия, электроинструмент необходимо держать только за изолированные поверхности рукояток.** В случае если режущее приспособление соприкоснется с кабелем под током, металлические детали электроинструмента также будут находиться под током, и, как следствие, могут поразить оператора электрическим током.

## Электрическая безопасность

Во время использования электроинструмента всегда соблюдайте правила техники безопасности, действующие в вашей стране, чтобы снизить риск возникновения пожара, поражения электрическим током и получения травм. Прочитайте следующие инструкции по технике безопасности, а также прилагаемые инструкции по технике безопасности.



Убедитесь в том, что напряжение источника питания соответствует напряжению, указанному на табличке с техническими данными.



Изделие II класса - Двойная изоляция - В заземленной розетке нет необходимости.

Если использование электроинструмента в условиях влажной окружающей среды неизбежно, необходимо использовать источник тока, защищенный устройством защитного отключения (УЗО). Применение УЗО снижает риск поражения электрическим током.

## Замена кабелей питания и штекеров

В случае повреждения кабеля питания его необходимо заменить у производителя, агента по обслуживанию или лиц, имеющих соответствующую квалификацию.

## Использование удлинителей

Используйте только те удлинители, которые соответствуют классу мощности данного инструмента. Минимальная толщина жилы составляет 1,5 мм<sup>2</sup>. При использовании сворачиваемого удлинителя полностью разворачивайте провод. Немедленно отключайте инструмент в следующих случаях.

- В случае сильного искрения угольных щеток.
- В случае прерывания питания или повреждения кабеля питания.
- Дефект выключателя.
- В случае появления дыма или запаха паленой изоляции.

## 2. СВЕДЕНИЯ ОБ ЭЛЕКТРОИНСТРУМЕНТЕ

### Предполагаемое использование

Данный перфоратор предназначен для высверливания отверстий в каменных материалах, таких как кирпичи, бетон и т. д. Более того, данный инструмент может быть использован в качестве отбойного молотка с использованием укомплектованных ручных зубил SDS. Запрещается применять инструмент для других целей.



Технические спецификации	HDM1038P
Напряжение сети	220-240 V ~
Частота сети	50 Гц
Потребляемая мощность	800 Вт
Скорость без нагрузки	0-1250 /мин
Скорость ударов	0-5550 /мин
Максимальный диаметр сверления	
-Бетон	Ø 20 мм
-Сталь	Ø 13 мм
-Дерево	Ø 30 мм
Масса	2,8 кг
Звуковое давление ( $L_{PA}$ )	92 дБ (А) K=3 дБ (А)
Акустическая мощность ( $L_{WA}$ )	103 дБ (А) K=3 дБ (А)

#### Вибрация

ударного сверления бетона $a_{h,HD}$	16,1 м/с <sup>2</sup> K = 1,5 м/с <sup>2</sup>
Долбление $a_{h,Челв}$	15,8 м/с <sup>2</sup> K = 1,5 м/с <sup>2</sup>

#### Уровень вибрации

Уровень вибрации, указанный в данном руководстве, был измерен в соответствии со стандартизированным испытанием, приведенным в EN60745. Он может быть использован для сравнения одного инструмента с другим, а также для предварительной оценки воздействия вибрации при использовании данного инструмента для указанных целей.

- Применение инструмента для других целей, а также использование принадлежностей в плохом состоянии может значительно увеличить уровень вибрации.
- При выключении устройства, а также работе в холостом режиме уровень вибрации значительно уменьшается.

Для защиты от вибрации поддерживайте инструмент и принадлежности в хорошем состоянии, не давайте рукам мерзнуть и организуйте режим работы.

## Описание

Цифры в тексте относятся к схемам на страницах 2 - 3

#### Рис. А

1. Переключатель вправо/влево
2. Выключатель
4. Кнопка блокировки
5. Переключатель выбора функции
6. Боковая рукоятка
7. Запорная втулка
8. Ограничитель глубины
9. Кнопку ограничителя глубины

## 3. ЭКСПЛУАТАЦИЯ



*Перфораторы не нуждаются в применении значительных усилий со стороны оператора. Излишнее давление на перфоратор может привести к перегреву электродвигателя и повредить привод инструмента. Это также может привести к деформации оснастки, после чего ее нельзя будет достать из инструмента.*

#### Боковая рукоятка

##### Рис. А

Боковая рукоятка (6) вращается на 360° вокруг рабочей части перфоратора, что делает ее удобной в обращении как для правой, так и для левой.

- Ослабьте рукоятку, поворачивая ее против часовой стрелки.
- Поверните рукоятку в удобное положение.
- Затяните рукоятку, поворачивая ее по часовой стрелке.

#### Замена и снятие оснастки

##### Рис. А + В



*Перед тем как снять оснастку, извлеките штекер из розетки.*



*В ходе эксплуатации регулярно проверяйте состояние оснастки. Затупленную оснастку необходимо заточить или заменить.*



*Перед тем как установить оснастку в патрон, нанесите на нее небольшое количество масла.*

- Сверла SDS можно вставить, втолкнув сверло в патрон до слышимого щелчка. При необходимости сверло SDS можно немного повернуть, чтобы паз в насадке надлежащим образом вошел в патрон.



*НИ В КОЕМ СЛУЧАЕ НЕ отводите стопорную втулку (7) назад при вставке насадок.*

- Чтобы вынуть сверло SDS, отведите стопорную втулку (7) назад и выньте сверло SDS, удерживая втулку (7) в данном положении.

### Установка ограничителя глубины

#### Рис. А

- Линейку ограничителя глубины можно добавить к боковой рукоятке, нажав на кнопку ограничителя глубины (9).
- Продолжайте нажимать кнопку ограничителя глубины (9) и вставьте линейку ограничителя глубины (8) сквозь отверстие в кольце боковой рукоятки.
- Установите ограничитель на необходимую глубину.
- Отпустите кнопку ограничителя глубины.

### Выключатель

#### Рис. А

- Включите инструмент, нажав на выключатель (2). При отпускании выключателя (2) инструмент остановится.
- Сила нажатия выключателя (2) также управляет числом оборотов.



### Кнопка блокировки

#### Рис. А

- Для блокировки выключателя (2) нажмите выключатель (2), затем нажмите кнопку блокировки (4).
- Для разблокировки быстро нажмите выключатель (2).

### Переключение направления вращения

#### Рис. А.

- Вращение против часовой стрелки: переключите переключатель влево/вправо в положение (1) «»
- Вращение по часовой стрелке: переключите переключатель влево/вправо в положение (1) «».

Данный режим доступен только в режиме долбления (как показано на рисунке D).

### Переключатель выбора функции



*В целях избежания повреждения инструмента изменение положения переключателя функции (5) необходимо выполнять, **только когда машина находится в выключенном состоянии.** Рис. С*

### Рис. D

Правильное положение переключателя функции (5) для каждой функции отображено на изображении D. Перед эксплуатацией убедитесь, что переключатель зафиксирован в нужном положении (по звуку щелчка).

- Сверление (без функции долбления): для сверления нескольких материалов.
- Сверление с долблением (с функцией долбления): для сверления каменных материалов, таких как кирпичи, бетон и т. д.
- Изменение угла долота: для изменения угла долота. После выбора надлежащего угла переключите обратно в положение D.
- Долбление (функция долбления): для долбления и небольших работ по демонтажу.

### Советы по эксплуатации

Во время эксплуатации всегда используйте надежно закрепленную дополнительную рукоятку - это не только повысит удобство, но и точность работ.



*Предупреждение: сверла и долота могут очень сильно нагреваться.*

### Сверление и ударное сверление (функция А и В)

- Для высверливания больших отверстий, например, в очень жестком бетоне, сперва следует высверлить небольшое направляющее отверстие, а затем - отверстие нужного размера.
- Прочно удерживайте инструмент обеими руками. Учтите, что сверло может застрять в любой момент, в связи с чем перфоратор может резко повернуться (особенно при высверливании глубоких отверстий).
- Не жмите с силой на инструмент, всю работу выполнит изделие.

### Долбление бетона и кирпичей (функции С и D)

- Также инструмент можно использовать для долбления.
- До того, как изменить режим, подождите, пока инструмент полностью остановится.
- Не жмите с силой на инструмент, всю работу выполнит изделие.

## 4. ОБСЛУЖИВАНИЕ



*Перед очисткой и обслуживанием всегда отключайте электроинструмент от электропитания.*

Регулярно очищайте корпус электроинструмента мягкой тряпкой, желательно, после каждого использования. Убедитесь, что вентиляционные отверстия чисты от пыли и грязи. Для удаления особо сильных загрязнений используйте мягкую тряпку с мыльной пеной. Не используйте растворители, такие как бензин, спирт, аммиак и т. д. Химические вещества повредят синтетические компоненты.

### Дефекты

Инструмент должен регулярно подвергаться проверкам на наличие следующих дефектов, которые в случае обнаружения необходимо удалять.

- Повреждения кабеля питания.
- Поврежденный выключатель.
- Короткое замыкание.
- Повреждение движущихся частей.

### Неисправности

В случае неисправности, например, износа деталей, обратитесь к продавцу или по одному из адресов, указанных на гарантийном листе. Перечень деталей, доступных для заказа, приведен отдельно.

## ГАРАНТИЯ

Гарантийные условия приведены на отдельном гарантийном листе.

## ОКРУЖАЮЩАЯ СРЕДА



*Неисправные электрические и электронные изделия необходимо сдавать в соответствующие пункты утилизации.*

### Только для стран Европейского экономического сообщества

Не выбрасывайте электроинструменты в обычные мусорные корзины. В соответствии с Европейской директивой 2012/19/ЕС об утилизации отработанного электрического и электронного оборудования и ее реализации в государственном законодательстве электроинструменты, которые больше не могут использоваться по назначению необходимо подвергать утилизации дружелюбным по отношению к окружающей среде способом.

**В изделие и руководство пользователя могут быть внесены изменения. Спецификации могут быть изменены без предварительного оповещения.**

## Περιστροφικό κρουστικό δράπανο 800W HDM1038P

Ευχαριστούμε που αγοράσατε αυτό το προϊόν FERM. Έτσι αποκτήσατε ένα εξαιρετικό προϊόν, που παραδίδεται από έναν από τους κορυφαίους προμηθευτές στην Ευρώπη. Όλα τα προϊόντα που σας παραδίδονται από τη FERM είναι κατασκευασμένα σύμφωνα με τα αυστηρότερα πρότυπα απόδοσης και ασφάλειας. Ως μέρος της φιλοσοφίας μας, παρέχουμε επίσης εξαιρετική εξυπηρέτηση πελατών, η οποία υποστηρίζεται από την εκτενή μας εγγύηση. Ελπίζουμε να απολαύσετε αυτό το προϊόν για πολλά χρόνια στο μέλλον.

### 1. ΟΔΗΓΙΕΣ ΑΣΦΑΛΕΙΑΣ



**Διαβάστε τις εσωκλειστές προειδοποιήσεις ασφαλείας, τις πρόσθετες προειδοποιήσεις ασφαλείας και τις οδηγίες.** Η μη τήρηση των προειδοποιήσεων ασφαλείας και των οδηγιών μπορεί να έχει ως αποτέλεσμα ηλεκτροπληξία, πυρκαγιά και/ή σοβαρό τραυματισμό. Φυλάξτε τις προειδοποιήσεις ασφαλείας και τις οδηγίες για μελλοντική αναφορά.

Τα σύμβολα που ακολουθούν χρησιμοποιούνται στο εγχειρίδιο χρήστη ή πάνω στο προϊόν:



Διαβάστε το εγχειρίδιο χρήστη.



Υποδηλώνει κίνδυνο τραυματισμού, απώλειας ζωής ή ζημιάς στο εργαλείο, σε περίπτωση μη τήρησης των οδηγιών στο παρόν εγχειρίδιο.



Κίνδυνος ηλεκτροπληξίας.



Αποσυνδέστε άμεσα το φως ρευματοληψίας από το δίκτυο ρεύματος αν το καλώδιο ρεύματος έχει υποστεί ζημιά και επίσης κατά τον καθαρισμό και τη συντήρηση.



Να φοράτε πάντα προστασία ματιών!



Φοράτε προστασία ακοής



Φοράτε γάντια ασφαλείας.



Μην απορρίπτετε το προϊόν σε ακατάλληλους κάδους απορριμμάτων.



Ηλεκτρονικά ρυθμιζόμενη ταχύτητα.



Το προϊόν συμμορφώνεται με τα εφαρμοσίμα πρότυπα ασφαλείας στις Ευρωπαϊκές Οδηγίες.

### Πρόσθετες προειδοποιήσεις ασφαλείας για περιστροφικά κρουστικά εργαλεία

- Φοράτε προστατευτικά ακοής.** Η έκθεση σε θόρυβο μπορεί να προκαλέσει απώλεια ακοής.
- Χρησιμοποιήστε τη βοηθητική λαβή (ή λαβές), αν παρέχεται(-χονται) με το εργαλείο.** Η απώλεια ελέγχου μπορεί να προκαλέσει τραυματισμό.
- Κρατάτε το ηλεκτρικό εργαλείο από μονωμένες επιφάνειες λαβής όταν εκτελείτε μια εργασία όπου το αξεσουάρ κοπής μπορεί να έρθει σε επαφή με αθέατα καλώδια ή με το καλώδιο του ίδιου του εργαλείου.** Αν ένα αξεσουάρ κοπής έρθει σε επαφή με καλώδιο υπό τάση, μπορεί να θέσει υπό τάση και τα εκτεθειμένα μεταλλικά μέρη του ηλεκτρικού εργαλείου και να προκαλέσει ηλεκτροπληξία στο χειριστή.

### Ηλεκτρική ασφάλεια

Όταν χρησιμοποιείτε ηλεκτρικά μηχανήματα, να τηρείτε πάντα τους κανονισμούς ασφαλείας που έχουν εφαρμογή στη χώρα σας, για να μειώσετε τον κίνδυνο φωτιάς, ηλεκτροπληξίας και τραυματισμού. Διαβάστε τις οδηγίες ασφαλείας που ακολουθούν, αλλά και τις οδηγίες ασφαλείας που συνοδεύουν το προϊόν.



Να ελέγχετε πάντα ότι η τάση της παροχής ρεύματος αντιστοιχεί με την τάση στην ετικέτα της πινακίδας στοιχείων.



Μηχάνημα Κλάσης II - Με διπλή μόνωση - Δεν χρειάζεται να χρησιμοποιήσετε γειωμένο φως.

Αν είναι αναπόφευκτη η χρήση ηλεκτρικού εργαλείου σε τοποθεσία με υψηλή υγρασία, χρησιμοποιήστε παροχή που προστατεύεται από διάταξη προστασίας ρεύματος διαρροής (RCD). Η χρήση διάταξης RCD μειώνει τον κίνδυνο ηλεκτροπληξίας.

### Αντικατάσταση καλωδίων ρεύματος ή φικ

Αν το καλώδιο ρεύματος έχει υποστεί ζημιά, πρέπει να αντικατασταθεί από τον κατασκευαστή, τον αντιπρόσωπό του για σέρβις ή παρόμοια εξειδικευμένα άτομα, για την αποφυγή κινδύνου.

### Χρήση καλωδίων επέκτασης

Να χρησιμοποιείτε πάντα μόνο εγκεκριμένα καλώδια επέκτασης που είναι κατάλληλα για την ονομαστική ισχύ του μηχανήματος. Το ελάχιστο πάχος εσωτερικού αγωγούς είναι 1,5<sup>2</sup>. Όταν χρησιμοποιείτε μπαλαντέζα, να ξετυλίγετε πάντα πλήρως το καλώδιο.

Να απενεργοποιείτε άμεσα το μηχάνημα όταν:

- Υπερβολική παραγωγή σπινθήρων στις ψήκτρες άνθρακα.
- Διακοπή κυκλώματος στο φικ ρευματοληψίας, στο καλώδιο ρεύματος ή ζημιά στο καλώδιο ρεύματος.
- Βλάβη διακόπτη.
- Καπνός η οσμή καμμένης μόνωσης.

## 2. ΠΛΗΡΟΦΟΡΙΕΣ ΓΙΑ ΤΟ ΜΗΧΑΝΗΜΑ

### Προβλεπόμενη χρήση

Αυτό το περιστροφικό κρουστικό εργαλείο προορίζεται για διάτρηση οπών σε τοιχοποιία όπως από τούβλα, σκυρόδεμα και παρόμοια υλικά. Επιπλέον, το μηχάνημα μπορεί να χρησιμοποιηθεί ως σφύρα για εργασίες κατεδάφισης σε συνδυασμό με τις παρεχόμενες σμίλες SDS ψυχρής κοπής. Το μηχάνημα δεν προορίζεται για απολύτως καμία άλλη χρήση.

Τεχνικές προδιαγραφές	<b>HDM1038P</b>
Τάση ρεύματος δικτύου	220-240 V ~
Συχνότητα ρεύματος δικτύου	50 Hz
Κατανάλωση ισχύος	800 W
Ταχύτητα χωρίς φορτίο	0-1250 /min

Ταχύτητα κρούσεων	0-5550 /min
Μέγ. διάμετρος τρυπανιού	
-Σκυρόδεμα	Ø 26 mm
-Χάλυβας	Ø 13 mm
-Ξύλο	Ø 30 mm
Βάρος	3,3kg
Πίεση ήχου (L <sub>PA</sub> )	92 dB(A) K=3 dB (A)
Ηχητική ισχύς (L <sub>WA</sub> )	103 dB(A) K=3 dB (A)
<b>Κραδασμοί</b>	
κρουστική διάτρηση σε σκυρόδεμα a <sub>h,HD</sub>	16,1 m/s <sup>2</sup> K=1,5 m/s <sup>2</sup>
Χρήση σμίλης a <sub>h,Cheq</sub>	15,8 m/s <sup>2</sup> K=1,5 m/s <sup>2</sup>

### Επίπεδο κραδασμών

Το επίπεδο εκπομπής κραδασμών σε αυτό το εργαλείο οδηγίων έχει μετρηθεί σύμφωνα με μια τυποποιημένη δοκιμή που αναφέρεται στο EN60745. Μπορεί να χρησιμοποιηθεί για τη σύγκριση ενός εργαλείου με άλλο και ως προκαταρκτική εκτίμηση της έκθεσης σε κραδασμούς κατά τη χρήση του εργαλείου για τις αναφερόμενες εφαρμογές.

- Η χρήση του εργαλείου σε άλλες εφαρμογές ή με άλλα ή κακοσυντηρημένα αξεσουάρ μπορεί να επηρεάσει σημαντικά το επίπεδο έκθεσης.
- Οι χρόνοι που το εργαλείο είναι απενεργοποιημένο ή λειτουργεί χωρίς να εκτελεί εργασία, μπορεί να μειώσουν σημαντικά το επίπεδο έκθεσης.

Προστατευτείτε έναντι των επιδράσεων των κραδασμών συντηρώντας το εργαλείο και τα αξεσουάρ του, διατηρώντας τα χέρια σας ζεστά και οργανώνοντας τα σχήματα εργασίας σας.

### Περιγραφή

Οι αριθμοί στο κείμενο αναφέρονται στα διαγράμματα στις σελίδες 2-3

### Εικ. Α

1. Διακόπτης περιστροφής αριστερά/ δεξιά
2. Διακόπτης On/Off
4. Κουμπί ασφάλισης σε ενεργοποιημένη κατάσταση
5. Διακόπτης επιλογής λειτουργίας
6. Πλευρική λαβή
7. Χιτώνιο ασφάλισης
8. Κανόνας στοπ βάθους
9. Κουμπί στοπ βάθους

### 3. ΛΕΙΤΟΥΡΓΙΑ



*Τα κρουστικά δράπανα χρειάζονται πολύ μικρή πίεση από το χειριστή. Η άσκηση υπερβολικής πίεσης στο εργαλείο μπορεί να προκαλέσει άσκοπη υπερθέρμανση του μοτέρ και κάψιμο του κινούμενου εργαλείου. Επίσης το τρυπάνι ενδέχεται να παραμορφωθεί και να μην μπορεί να αφαιρεθεί πλέον από το μηχάνημα.*

#### Πλευρική λαβή

##### Εικ. Α

Η πλευρική λαβή (6) μπορεί να περιστραφεί 360° γύρω από την κεφαλή διάτρησης, επιτρέποντας ασφαλή και άνετη λειτουργία για αριστερόχειρες και δεξιόχειρες χρήστες.

- Λασκάρετε τη λαβή περιστρέφοντάς την αριστερόστροφα.
- Στριψίτε τη λαβή στην επιθυμητή πτώση.
- Σφίξτε πάλι τη λαβή στη νέα θέση περιστρέφοντάς την δεξιόστροφα.

#### Αντικατάσταση και αφαίρεση τρυπανιών

##### Εικ. Α + Β



*Πριν αντικαταστήσετε αξεσουάρ, πρώτα αφαιρέστε το φιλς ρευματοληψίας από την πρίζα τοίχου.*



*Ελέγχετε τακτικά τα αξεσουάρ κατά τη χρήση. Τα στομωμένα αξεσουάρ πρέπει να τροχιστούν ή να αντικατασταθούν.*



*Λαδώστε ελαφρά τον άξονα του αξεσουάρ πριν την εισαγωγή του στο τσοκ.*

- Μπορείτε να εισάγετε τρυπάνια τύπου SDS σπρώχνοντας το τρυπάνι μέσα στο τσοκ έως ότου ακούσετε ένα κλικ. Αν χρειάζεται, περιστρέψτε λίγο το τρυπάνι τύπου SDS για να εξασφαλίσετε ότι ο οδηγός στο αξεσουάρ εφαρμόζει στην εσοχή του τσοκ.



*! ΜΗΝ! τραβάτε προς τα πίσω το χιτώνιο ασφάλισης (7) όταν εισάγετε αξεσουάρ.*

- Για να αφαιρέσετε το τρυπάνι τύπου SDS, τραβήξτε πίσω το χιτώνιο ασφάλισης (7) και αφαιρέστε το τρυπάνι τύπου SDS ενώ διατηρείτε το χιτώνιο (7) σε αυτή τη θέση.

#### Ρύθμιση του στοπ βάθους

##### Εικ. Α

- Μπορείτε να προσθέσετε τον κανόνα στοπ βάθους στην πλευρική λαβή πιέζοντας το κουμπί στοπ βάθους (9).
- Συνεχίστε να πιέζετε το κουμπί στοπ βάθους (9) και εισαγάγετε τον κανόνα στοπ βάθους (8) μέσω της οπής στο δακτύλιο της πλευρικής λαβής.
- Κινήστε τον κανόνα ως το επιθυμητό βάθος.
- Αφήστε ελεύθερο το κουμπί στοπ βάθους.

#### Ο διακόπτης On/Off

##### Εικ. Α

- Ενεργοποιήστε το μηχάνημα πιέζοντας το διακόπτη On/Off (2). Όταν αφήσετε το διακόπτη On/Off (2), το μηχάνημα θα απενεργοποιηθεί.
- Μπορείτε να ρυθμίσετε την ταχύτητα περιστροφής με συνεχή τρόπο πιέζοντας το διακόπτη On/Off (2) περισσότερο ή λιγότερο βαθιά.

#### Κουμπί ασφάλισης σε ενεργοποιημένη κατάσταση

##### Εικ. Α

- Ασφαλίστε το διακόπτη On/Off (2) πιέζοντας το διακόπτη On/Off (2) και κατόπιν πιέζοντας το κουμπί ασφάλισης σε ενεργοποιημένη κατάσταση (4).
- Ελευθερώστε την ασφάλιση του διακόπτη πιέζοντας πάλι σύντομα το διακόπτη On/Off (2).

#### Αλλαγή της κατεύθυνσης περιστροφής

##### Εικ. Α.

- Αριστερόστροφη κατεύθυνση περιστροφής: κινήστε το διακόπτη αριστερά/δεξιά (1) στη θέση "➡".
- Δεξιόστροφη κατεύθυνση περιστροφής: κινήστε το διακόπτη αριστερά/δεξιά (1) στη θέση "⬅".

Αυτή η λειτουργία είναι διαθέσιμη μόνο αν το μηχάνημα έχει τεθεί σε «λειτουργία διάτρησης» (όπως φαίνεται στην εικ. D).

#### Διακόπτης επιλογής λειτουργίας



*Για να αποφευχθεί ζημιά στο μηχάνημα, η ρύθμιση του διακόπτη επιλογής λειτουργίας (5) πρέπει να γίνεται μόνον όταν είναι ακινητοποιημένο το μηχάνημα. Εικ. C*

**Εικ. D**

Η σωστή θέση του διακόπτη επιλογής λειτουργίας (5) για κάθε λειτουργία φαίνεται στις φωτογραφίες στην Εικ. D. Πάντα να βεβαιώνετε ότι ο διακόπτης επιλογής λειτουργίας ασφαλίζει με ήχο κλικ στην επιθυμητή θέση.

- Διάτρηση (χωρίς κρουστική λειτουργία): για διάτρηση σε πολλά υλικά.
- Κρουστική διάτρηση (με κρουστική λειτουργία): για διάτρηση σε τοιχοποιία όπως από τούβλα, σκυρόδεμα και παρόμοια υλικά.
- Ρύθμιση γωνίας σμίλης: για αλλαγή της γωνίας της σμίλης. Όταν ρυθμίζεται σε ορθή γωνία, επιστρέψτε στη θέση D. πριν χρησιμοποιήσετε το εργαλείο.
- Πελέκημα (λειτουργία σμίλης): για εργασίες πελεκήματος και μικρής κλίμακας κατεδάφισης.

**Υποδείξεις για το χρήστη**

Πάντα να χρησιμοποιείτε το μηχάνημα με την πλευρική λαβή σταθερά στερεωμένη στη θέση της - όχι μόνο θα εργάζεστε με περισσότερη άνεση, αλλά και με μεγαλύτερη ακρίβεια.



*Προσοχή: τα τρυπάνια και οι σμίλες μπορούν να αναπτύξουν υψηλή θερμοκρασία.*

**Διάτρηση και κρουστική διάτρηση (λειτουργίες A και B)**

- Για μεγάλες οπές, για παράδειγμα σε πολύ σκληρό σκυρόδεμα, αρχίστε με χρήση μικρότερου αξεσουάρ για διάτρηση καθοδήγησης και κατόπιν ολοκληρώστε με διάτρηση στο ονομαστικό μέγεθος.
- Κρατήστε το μηχάνημα σταθερά και με τα 2 χέρια. Να έχετε πάντα στο νου σας ότι το τρυπάνι μπορεί να σφηνώσει και εξαιτίας αυτού το μηχάνημα να σταματήσει ξαφνικά (ειδικά κατά τη διάτρηση βαθιών οπών).
- Μην εφαρμόζετε πολύ πίεση στο μηχάνημα, αφήνετε να κάνει μόνο του τη δουλειά.

**Πελέκημα σε σκυρόδεμα και τούβλο (λειτουργία C & D)**

- Μπορείτε να χρησιμοποιήσετε το μηχάνημα και για πελέκημα.
- Αλλάζετε λειτουργία μόνον όταν το μοτέρ έχει σταματήσει τελειώς να κινείται.

- Μην εφαρμόζετε πολύ πίεση στο μηχάνημα, αφήνετε να κάνει μόνο του τη δουλειά.

**4. ΣΥΝΤΗΡΗΣΗ**

*Πριν τον καθαρισμό και τη συντήρηση, πάντα να απενεργοποιείτε το μηχάνημα και να αφαιρείτε το φιλς ρευματοληψίας από την πρίζα.*

Καθαρίζετε τα περιβλήματα του μηχανήματος τακτικά με ένα μαλακό πανί, κατά προτίμηση μετά από κάθε χρήση. Να βεβαιώνετε ότι τα ανοίγματα αερισμού είναι ελεύθερα από σκόνη και ακαθαρσίες. Αφαιρείτε κάθε επίμονη ακαθαρσία με τη χρήση ενός μαλακού πανιού που το έχετε υγράνει με σαπουνόδιαλύμα. Μη χρησιμοποιείτε οποιοδήποτε διαλύτη όπως βενζίνη, οινόπνευμα, αμμωνία κλπ. Τα χημικά αυτού του είδους θα προξενήσουν ζημιά στα συνθετικά εξαρτήματα.

**Προβλήματα**

Το μηχάνημα θα πρέπει να ελέγχεται τακτικά για τα εξής ενδεχόμενα προβλήματα και να επισκευάζεται αν χρειάζεται.

- Ζημιά στο καλώδιο ρεύματος.
- Σπασμένο συγκρότημα σκανδάλης on/off.
- Βραχυκύκλωμα.
- Ζημιές σε κινούμενα μέρη.

**Βλάβες**

Σε περίπτωση που προκύψει μια βλάβη, π.χ. μετά από φθορά ενός εξαρτήματος, απευθυνθείτε στερεώστε κατάσταση πώλησης ή στη διεύθυνση σέρβις στην κάρτα εγγύησης. Ξεχωριστά μπορείτε να βρείτε μια διευρυμένη άποψη που δείχνει τα εξαρτήματα που μπορείτε να παραγγείλετε.

**ΕΓΓΥΗΣΗ**

Μπορείτε να βρείτε τις προϋποθέσεις της εγγύησης στη χωριστή εσώκλειστη κάρτα εγγύησης.





هدم مع أزاميل SDS الباردة الموفرة. إن هذه الآلة غير مخصصة للاستخدام لأغراض أخرى.

## تحذيرات السلامة الإضافية للمطارق الدوارة

- ارتد واقبات الأذنين. فقد يؤدي التعرض إلى الضجيج إلى فقدان السمع.
- استخدم مقبضًا (مقباض) إضافيًا، إذا كان موفرًا مع الأداة. فقد يؤدي فقدان السيطرة إلى إصابة شخصية.
- امسك الأداة الكهربائية بالأسطح القابضة المعزولة، عند إجراء إحدى العمليات، حيث قد يلامس ملحق القطع الأسلاك المخفية أو السلك الخاص به. فإن ملحق القطع الملامس لسلك «مكهرب» يؤدي إلى «كهربية» الأجزاء المعدنية المكشوفة للأداة الكهربائية، وقد يصيب المشغل بصدمة كهربائية.

## السلامة الكهربائية

عند استخدام الآلات الكهربائية، راع دائمًا لوائح السلامة المعمول بها في بلدك للحد من خطر نشوب حريق، وحدث صدمة كهربائية، وإصابة شخصية. وقرأ تعليمات السلامة التالية وتعليمات السلامة المرفقة كذلك.

وتحقق دائمًا من توافق فولتية مصدر الطاقة مع الفولتية المذكورة على ملصق لوحة التصنيف



الآلة من الفئة الثانية - العزل المزدوج - لا تحتاج إلى أي قابس مؤرض.



في حالة عدم تجنب تشغيل أداة كهربائية في موقع رطب، فاستخدم مصدر إمداد محمي بجهاز قاطع الدورة (RCD). فإن استخدام جهاز قاطع الدورة يقلل من خطر الصدمة الكهربائية.

## استبدال قوابس أو أسلاك الطاقة

في حالة تلف سلك الإمداد، فيجب استبداله من قبل الشركة المصنعة أو وكيل خدمتها أو أشخاص مؤهلين مماثلين لتجنب المخاطر.

## استخدام أسلاك الإطالة

لا تستخدم سوى أسلاك الإطالة المعتمدة والمناسبة لتقدير قدرة الآلة. ويبلغ الحد الأدنى لسمك القلب ٥,١ مم. وعند استخدام سلك إطالة بكرة، قم دائمًا بفرد السلك بشكل كامل.

قم بإيقاف تشغيل الآلة على الفور في حالة:

- انطلاق الشرر الزائد من فرش الكربون.
- انقطاع قابس التيار الرئيسي أو سلك التيار الرئيسي أو تلف سلك التيار الرئيسي.
- تشغيل معيب.
- دخان أو رائحة كريهة في العزل المشاط.

المواصفات الفنية	
HDM1038P	فولتية التيار الرئيسي
220-240 فولت ~	
50 هرتز	تردد التيار الرئيسي
800 واط	مدخل الطاقة
0-1250 في الدقيقة	سرعة اللاحم
0-5550 في الدقيقة	معدل التصادم
الحد الأقصى لقطر المثقاب	
قطر 26 مم	- الخرسانة
قطر 13 مم	- الصلب
قطر 30 مم	- الخشب
3.3 كجم	الوزن
92 ديسيبل(أ)	ضغط الصوت (L <sub>PA</sub> )
ك=3 ديسيبل(أ)	
103 ديسيبل(أ)	الطاقة الصوتية (L <sub>WA</sub> )
ك=3 ديسيبل(أ)	
الاهتزاز	
16.1 متر في الثانية المربعة	خرسانة الثقب بالمطرقة a <sub>h,HD</sub>
ك=1.5 متر في الثانية المربعة	
15.8 متر في الثانية المربعة	الحفر بالإزميل a <sub>h,Cheq</sub>
ك=1.5 متر في الثانية المربعة	

## مستوى الاهتزاز

لقد تم قياس مستوى انبعاثات الاهتزاز المنصوص عليها في دليل التعليمات هذا وفقًا لاختبار موحد وارد في EN60745. ويمكن استخدامه لمقارنة أداة واحدة مع أخرى وكنتيجة لتقييم أولي للتعرض للاهتزاز عند استخدام الأداة في التطبيقات المذكورة.

- إن استخدام الأداة في تطبيقات مختلفة، أو مع ملحقات مختلفة أو مصانة بشكل ضعيف، قد يزيد بشكل كبير من مستوى التعرض.
- إن الأوقات التي يتم خلالها إيقاف تشغيل الأداة أو عند تشغيلها ولكن دون أداء المهمة بالفعل قد يقلل بشكل كبير من مستوى التعرض.
- احم نفسك من آثار الاهتزاز من خلال صيانة الأداة وملحقاتها، والحفاظ على دفاء يدك، وتنظيم أنماط العمل الخاص بك.

## الوصف

تشير الأرقام الواردة في النص إلى الأشكال الموجودة في الصفحات 2-3

## الشكل أ

1. مفتاح التدوير إلى اليمين/اليسار
2. مفتاح التشغيل/إيقاف التشغيل

## 2. معلومات الآلة

### الاستخدام المقصود

تُستخدم المطرقة الدوارة لثقب الفتحات في البناء، مثل الطوب والخرسانة والمواد المماثلة. علاوةً على ذلك، يمكن استخدام هذه الآلة كمطرقة

4. مفتاح الفتح
5. مفتاح تحديد الوظيفة
6. المقبض الجانبي
7. جلبية القفل
8. مسطرة إيقاف العمق
9. إيقاف التعميق

### ضبط إيقاف العمق الشكل أ

- يمكن إضافة مسطرة إيقاف التعميق إلى المقبض الجانبي عن طريق دفع زر إيقاف التعميق (9).
- حافظ على دفع زر إيقاف التعميق (9) وأدخل مسطرة إيقاف التعميق (8) في الفتحة الموجودة في حلقة المقبض الجانبي.
- قم بتحريك المسطرة إلى العمق المطلوب.
- قم بارخاء زر إيقاف التعميق.

### 3. التشغيل

تتطلب مثاقيب المطرقة ضغطاً ضئيلاً جداً من المشغل. فإن الضغط الزائد على هذه الأداة قد يؤدي إلى ارتفاع درجة حرارة الموتور دون داعي، واحترق الأداة المُدارة. كما قد يتشوه شكل لقمة المثقاب ولا يمكن إزالته من الآلة مرة أخرى.



#### المقبض الجانبي الشكل أ

- يمكن تدوير المقبض الجانبي (6) 360 درجة حول رأس المثقاب، مما يتيح القيام بعملية آمنة ومريحة لكل من المستخدم الأيمن والأعسر.
- قم بفك المقبض عن طريق تدويره في عكس اتجاه عقارب الساعة.
- قم بتدوير المقبض إلى الموضع المطلوب.
- أعد ربط المقبض في الموضع الجديد عن طريق تدويره في اتجاه عقارب الساعة.

#### تبديل لقمات المثقاب وإزالتها الشكل أ + ب

قبل تبديل اللقمات، قم أولاً بإزالة قابس الطاقة من مقبس الجدار.



افحص اللقمات بانتظام أثناء الاستخدام. ويجب إعادة شحذ اللقمات الكليية أو استبدالها.



قم بتشحييم عمود اللقمة بكمية صغيرة من الزيت قبل إدخالها في الخراطة.



- يمكن إدخال لقم مثقاب SDS من خلال إدخال لقمة المثقاب في الطرف حتى تسمع صوت طقطقة. وإذا لزم الأمر، قم بتدوير لقمة مثقاب SDS قليلاً للتأكد من أن مجرى الخابور في اللقمة يناسب الطرف جيداً.



! لا تقم ! بتحريك كم القفل (7) إلى الخلف أثناء إدخال اللقم.

- لإزالة لقمة مثقاب SDS، قم بتحريك كم القفل (7) إلى الخلف وأزل اللقمة أثناء الإبقاء على كم القفل (7) في هذا الموضع.



#### مفتاح التشغيل/إيقاف التشغيل الشكل أ

- قم بتشغيل الآلة بالضغط على مفتاح التشغيل/إيقاف التشغيل (2).
- وعند تحرير مفتاح التشغيل/إيقاف التشغيل (2)، ستوقف الآلة عن العمل.
- يمكن ضبط سرعة الدوران باستمرار عن طريق الضغط على مفتاح التشغيل/إيقاف التشغيل (2) بشكل أعمق أو أقل عمقاً.

#### زر تشغيل القفل الشكل أ

- اقل مفتاح التشغيل/إيقاف التشغيل (2) عن طريق الضغط على مفتاح التشغيل/إيقاف التشغيل (2)، ثم الضغط على زر تشغيل القفل.
- حرر قفل التشغيل بالضغط على مفتاح التشغيل/إيقاف التشغيل (2) مرة أخرى لفترة وجيزة.

#### تبديل اتجاه الدوران الشكل أ

- اتجاه الدوران في عكس اتجاه عقارب الساعة: قم بتبديل المفتاح الأيسر/الأيمن (1) إلى «».
- اتجاه الدوران في اتجاه عقارب الساعة: قم بتبديل المفتاح الأيسر/الأيمن (1) إلى «».
- لا تتوفر هذه الوظيفة إلا عند ضبط الآلة على «وضع الثقب» (كما هو مبين في الشكل د).

#### مفتاح تحديد الوظيفة

لتجنب إلحاق التلف بالآلة، لن يتم ضبط مفتاح تحديد الوظيفة (5) إلا في حالة عدم تشغيل الآلة.

#### الشكل ج



#### الشكل د

الموضع الصحيح لمفتاح تحديد الوظيفة (5) لكل وظيفة مبين في الصور الواردة في الشكل د. وتؤكد دائماً من استقرار مفتاح الوظيفة في الموضع المطلوب مع إصدار صوت طقطقة.

- (A) الثقب (دون استخدام وظيفة المطرقة): للثقب في العديد من المواد.
- (B) الثقب بالمطرقة (باستخدام وظيفة المطرقة): للثقب في البناء، مثل الطوب والخرسانة والمواد المماثلة.
- (C) ضبط زاوية الإزميل: لتغيير زاوية الإزميل. عند ضبط الإزميل تحت الزاوية اليمنى، قم بالتبديل مرة أخرى إلى الموضع د قبل استخدام الأداة.
- (D) النحاتة (وظيفة الإزميل): للنحت ومهام الهدم الصغيرة.

## الضمان

يمكن العثور على شروط الضمان في بطاقة الضمان المرفقة بشكل منفصل.

## البيئة

يجب تجميع الأجهزة الكهربائية أو الإلكترونية المعيبة و/أو المهملة في مواقع إعادة التدوير المناسبة.



### لبلدان الاتحاد الأوروبي فقط

لا تتخلص من الأدوات الكهربائية في النفايات المنزلية. ووفقاً للتوجيه الأوروبي 2012/19/EC بخصوص نفايات المعدات الكهربائية والإلكترونية وتنفيذها في حق وطني، يجب جمع الأدوات الكهربائية التي لم تعد صالحة للاستعمال بشكل منفصل والتخلص منها بطريقة صديقة للبيئة.

المنتج ودليل المستخدم عرضة للتغيير. ويمكن تغيير المواصفات دون إشعار آخر.

## تلميحات للمستخدمين

استخدم دائماً الآلة مع إحكام تثبيت المقبض الجانبي في مكانه - لن تعمل بمزيد من الراحة فقط، بل ستعمل بمزيد من الدقة.

تنبيه: قد ترتفع درجة حرارة المثاقيب والأزاميل بدرجة كبيرة.



### الثقب والثقب بالمطرقة (الوظيفتان أ وب)

- بالنسبة إلى الفتحات الكبيرة، في الخرسانة الصلبة جداً مثلاً، ابدأ باستخدام لقمة صغيرة للثقب الإرشادي أولاً، ثم قم بالثقب بالحجم العادي.
- امسك الآلة (1) باليدين بإحكام. كن على دراية بان المثاقب قد ينحسر، ولذلك قد تدور الآلة بشكل مفاجئ (لاسيماً عند ثقب فتحات عميقة).
- لا تبذل قدرًا كبيراً من الضغط على الآلة، ودعها تقوم بعملها.

### النحاتة في الخرسانة والطوب (الوظيفتان ج ود)

- يمكن أيضاً استخدام الآلة للنحاتة.
- ما عليك سوى تغيير الوظيفة عند توقف الموتور بشكل كامل.
- لا تبذل قدرًا كبيراً من الضغط على الآلة، ودعها تقوم بعملها.

## 4. الصيانة

قبل التنظيف والصيانة، قم دائماً بإيقاف تشغيل الآلة، وقم بإزالة قابس مأخذ الطاقة الرئيسي من مأخذ الطاقة الرئيسي.



قم بتنظيف أغطية الآلة باستخدام قطعة قماش ناعمة بصفة منتظمة، ويُفضل أن يتم ذلك بعد كل استخدام. وتأكد من خلو فتحات التهوية من الأتربة والأوساخ. وقم بإزالة الأوساخ العنيدة جداً باستخدام قطعة قماش ناعمة مغموسة في رغوة الصابون. لا تستخدم أي مذيبات، مثل البنزين والكحول والأمونيا وغيرها. فإن مثل هذه المواد الكيميائية ستؤدي إلى تلف المكونات الاصطناعية.

### العيوب

- يجب فحص الآلة بصفة منتظمة بحثاً عن العيوب المحتملة التالية وإصلاحها، إذا لزم الأمر.
- تلف في سلك الطاقة.
  - مجموعة زناد تشغيل/إيقاف تشغيل مكسورة.
  - تقصير الدائرة.
  - أجزاء متحركة تالفة.

### الأعطال

في حالة حدوث أحد الأعطال، بعد تآكل أحد الأجزاء مثلاً، فيرجى الاتصال بالبايع الخاص بك أو عنوان الخدمة الموجود على بطاقة الضمان. وافصل ما تجده من طريقة عرض نشرح الأجزاء التي يمكن ترتيبها.

## Kırıcı Delici Matkap 800W HDM1038P

Bu FERM ürününü satın aldığınız için teşekkür ederiz. Bu sayede artık Avrupa'nın önde gelen sağlayıcılarından biri tarafından teslim edilen, mükemmel bir ürüne sahipsiniz. Ferm tarafından size teslim edilen bütün ürünler en yüksek performans ve güvenlik standartlarına göre üretilmiştir. Felsefemizin bir parçası olarak ayrıca kapsamlı garantimiz tarafından desteklenen mükemmel bir müşteri hizmeti sağlıyoruz. Umarız bu ürünü gelecek yıllar boyunca kullanmaktan zevk alırsınız.

### 1. GÜVENLİK TALİMATLARI



**Ekteki güvenlik uyarılarını, ilave güvenlik uyarılarını ve talimatları okuyun.** Güvenlik uyarılarını ve talimatları

izlememek elektrik çarpması, yangın ve/veya ciddi yaralanma ile sonuçlanabilir. **Güvenlik uyarılarını ve talimatları gelecekte referans olması için saklayın.**

Aşağıdaki semboller kullanıcı kılavuzunda veya ürün üzerinde kullanılmaktadır:



*Kullanıcı kılavuzunu okuyun.*



*Bu kılavuzdaki talimatlara uymama durumunda bedensel yaralanma, can kaybı veya alete hasar riskini belirtir.*



*Elektrik çarpması riski*



*Şebeke kablosu temizlik ve bakım sırasında hasar görürse şebeke fişini hemen şebekeden çıkarın.*



*Her zaman göz koruması takın!*



*Duyuma koruması takın*



*Güvenlik eldivenleri giyin.*



*Ürünü uygun olmayan kaplara atmayın.*



*Değişken elektronik hız*



*Ürün Avrupa yönergelerindeki geçerli güvenlik standartlarına uygundur.*

### Kırıcı deliciler için ilave güvenlik uyarıları

- Kulak koruyucu takın.** Gürültüye maruz kalma işitme kaybına neden olabilir.
- Eğer aletle birlikte sağlanmışsa yardımcı tutamak(lar) kullanın. Kontrol kaybı bedensel yaralanmaya neden olabilir.
- Bağlantı elemanının gizli tellere veya kendi kordonuna temas edebileceği yerlerde bir işlem yaparken, elektrikli aleti izole edilmiş tutma yüzeylerinden tutun.** Kesme aksesuarının "elektrikli" bir telle temas etmesi, elektrikli aletin açık metal kısımlarına "elektrik" verebilir ve operatörü elektrik çarpabilir.

### Elektrik güvenliği

Elektrikli makineleri kullanırken yangın, elektrik çarpması ve bedensel yaralanma riskini azaltmak için ülkenizde geçerli güvenlik düzenlemelerine her zaman uyun. Aşağıdaki güvenlik talimatlarını ve ayrıca ekteki güvenlik talimatlarını okuyun.



*Güç kaynağının voltajının, anma değeri plakası etiketi üzerindeki voltaja karşılık geldiğini her zaman kontrol edin.*



*Sınıf II makine- Çift İzolasyon - Topraklanmış prize ihtiyacınız yok.*

Elektrikli aleti nemli bir konumda çalıştırmak kaçınılmazsa, kaçak akım cihazı (RCD) korumalı bir kaynak kullanın. RCD kullanımı elektrik çarpması riskini azaltır.

### Elektrik kablolarının veya fişlerin değiştirilmesi

Besleme kablosu zarar gördüyse, tehlikeden kaçınmak için üretici, servis sorumlusu veya bu gibi vasıflı kişiler tarafından değiştirilmelidir.

### Uzatma kablolarının kullanımı

Yalnızca makinenin güç değeri için uygun, onaylanmış uzatma kabloları kullanın. Minimum öz kalınlığı 1.5 mm<sup>2</sup>'dir. Bir makara uzatma kablosu kullanılan her seferde, her zaman kabloyu tamamen açın.

Şu durumlarda makineyi derhal kapatın:

- Karbon fırçalarının aşırı kıvılcım saçmalarında
- Şebeke fişi, şebeke kablosunun kesilmesi veya şebeke kablosunun hasarında
- Bozuk anahtar durumunda
- Yanık izolasyon dumanı veya kokusu

## 2. MAKİNE BİLGİSİ

### Kullanım amacı

Bu kırıcı delici tuğla, beton ve benzer malzemeler gibi taşlar içinde delik delme amaçlıdır. Buna ek olarak makine sağlanan SDS soğuk keskinlerle birlikte bir tahrip çekici olarak kullanılabilir. Makine asla diğer maksatlar için amaçlanmamıştır.

Teknik spesifikasyonlar	HDM1038P
Şebeke voltajı	220-240 V ~
Şebeke frekansı	50 Hz
Güç girişi	800 W
Yüksüz hız	0-1250 /dak
Vuruş sayısı	0-5550 /dak
Maks. Matkap çapı	
-Beton	Ø 26 mm
-Çelik	Ø 13 mm
-Tahta	Ø 30 mm
Ağırlık	3.3kg
Ses basıncı (L <sub>PA</sub> )	92 dB(A) K=3 dB (A)
Akustik güç (L <sub>WA</sub> )	103 dB(A) K=3 dB (A)
<b>Vibrasyon</b>	
betonu darbeli delme a <sub>hTD</sub>	16.1 m/s <sup>2</sup> K=1,5 m/s <sup>2</sup>
Yontma a <sub>hCheq</sub>	15.8 m/s <sup>2</sup> K=1,5 m/s <sup>2</sup>

### Vibrasyon seviyesi

Bu talimat kılavuzunda belirtilen vibrasyon emisyon seviyesi EN60745 içinde verilen bir standart test ile uygun olarak ölçülmüştür. Bir aleti başka bir aletle karşılaştırmak ve adı geçen

uygulamalar için aleti kullanırken vibrasyona maruz kalma ön değerlendirmesi olarak kullanılabilir.

- Aleti farklı uygulamalar için veya farklı ya da kötü bakılan aksesuarlarla kullanmak maruz kalma seviyesini büyük ölçüde artırabilir.
- Aletin kapalı olduğu veya çalışıp da gerçekten işi yapmadığı zamanlar maruz kalma seviyesini büyük ölçüde azaltabilir.

Aletin ve aksesuarların bakımını yaparak, ellerinizi sıcak tutarak ve çalışma düzenlerinizi organize ederek vibrasyonun etkilerine karşı kendinizi koruyun.

### Açıklama

Metindeki numaralar sayfa 2-3'teki şemaları işaret etmektedir

### Şek. A

1. Sol/sağ dönme anahtarı
2. Açma / Kapama anahtarı
4. Kilitleme düğmesi
5. İşlev seçim anahtarı
6. Yan tutamak
7. Kilitleme manşonu
8. Derinlik durdurma cetveli
9. Derinlik durdurma düğmesi

## 3. ÇALIŞTIRMA



*Kırıcı deliciler çok az operatör baskısı gerektirir. Alet üzerine uygulanan aşırı baskı motorun gereksiz aşırı ısınmasına ve çalışan aletin yanmasına yol açabilir. Ayrıca matkap ucu deforme olabilir ve makineden tekrar çıkarılamayabilir.*

### Yan tutamak

#### Şekil A + B

Yan tutamak (6) matkap kafası etrafında 360° döndürülebilir ve sol ve sağ el kullanan kullanıcılar için güvenli ve rahat işlem sağlar.

- Sapı saat yönünün tersine çevirerek gevşetin.
- Sapı istenen konuma döndürün.
- Sapı saat yönünde çevirerek yeni konumunda yeniden sıkın.

## Matkap uçlarını değiştirmek ve çıkarmak

### Şekil A + B



Uçları değiştirmeden önce önce elektrik fişini duvar prizinden çıkarın.



Kullanım sırasında uçları düzenli olarak kontrol edin. Küt uçlar tekrar sivriltilmeli veya değiştirilmelidir.



Kovana yerleştirmeden önce uç milini hafifçe yağlayın.

- SDS matkaplar, matkap, tık sesi duyulana kadar kovana itilerek takılabilir. Gerekirse SDS matkabı, ucun anahtar kılavuzu kovana iyice oturana kadar döndürün.



Uçları takarken kilit manşonunu (7) arkaya KAYDIRMAYIN.

- SDS matkabı çıkarmak için, kilit manşonunu (7) arkaya kaydırın ve manşonu (7) bu konumda tutarak SDS matkabı çıkarın.

## Derinlik belirleme ayarı

### Şekil A

- Derinlik belirleme cetveli derinlik belirleme düğmesine (9) basılarak yan tutamağa eklenebilir.
- Derinlik belirleme düğmesine (9) basmaya devam edin ve sağ tutamak halkasındaki delikten derinlik belirleme cetvelini (8) takın.
- Cetveli istenen derinliğe kaydırın.
- Derinlik belirleme düğmesini serbest bırakın (9).

## Açma / Kapama anahtarı

### Şekil A

- Açma/Kapama anahtarına (2) basarak makineyi açın. Açma/Kapama anahtarını (2) bırakırken makine açılacaktır.
- Dönüş hızı Açma/Kapama (2) anahtarına daha dibe veya daha az dibe bastırarak sürekli olarak ayarlanabilir.

## Kilitleme düğmesi

### Şekil A

- Açma/Kapama anahtarını (2), Açma/Kapama anahtarına (2) ve ardından kilitleme düğmesine (4) basarak kilitleyin.

- Anahtar kilidini Açma/Kapama anahtarına (2) tekrar kısaca basarak serbest bırakın.

## Dönüş yönünü değiştirme

### Şekil A

- Dönüş yönü saat yönünün tersine: sol/sağ anahtarını (1) "►" konumuna değiştirin.
- Dönüş yönü saat yönüne: sol/sağ anahtarını (1) "◄" konumuna değiştirin.

Bu işlev yalnızca makine "matkap moduna" (Şekil D'de işlev A ve B'de görüldüğü gibi) ayarlandığında mevcuttur.

## İşlev seçim anahtarı



Makineye hasar vermektten kaçınmak için, işlev seçim anahtarını (5) ayarlama **yalnızca makine çalışmıyorken yapılmalıdır. Şek. C**

## Şek. D

İşlev seçim anahtarının (5) her bir işlev için doğru konumu şek. D'deki resimlerde gösterilmiştir. İşlev anahtarının istenen konuma oturduğundan her zaman emin olun.

- A) Delme (darbe işlevi olmadan): çeşitli malzemelerde delme için.
- B) Darbeli Delme (darbe işlevi ile): tuğla, beton ve benzer malzemeler gibi taşlar içinde delme için
- C) Keski açısı ayarı: keskinin açısını değiştirmek için. Doğru açı altında ayarlandığında aleti kullanmadan önce D konumuna geri dönün.
- D) Yontma (keski işlevi): yontma ve küçük yıkım işleri için

## Kullanıcı ipuçları

Makineyi her zaman yan tutamak sabit bir şekilde yerine bağlı halde kullanın - daha rahat bir şekilde çalışmakla kalmayacak, ayrıca daha hassas çalışacaksınız.



**Dikkat: matkaplar ve keskiler çok ısınabilir.**

## Delme ve darbeli delme (işlev A ve B)

- Büyük delikler, örneğin çok set beton içindekiler için önce pilot delme için daha küçük bir uç kullanın, ardından anma boyutuna göre delin.

- Makineyi 2 elinizle sabit tutun. Matkap sıkışabilir ve bu yüzden makine aniden dönebilir (özellikle derin delikler delerken).
- Makine üzerine fazla baskı uygulamayın, işi makineye bırakın.

#### Beton ve tuğlada yontma (işlev C ve D)

- Makineyi yontma için de kullanmak mümkündür.
- İşlevi yalnızca motor durakladığında değiştirin.
- Makine üzerine fazla baskı uygulamayın, işi makineye bırakın.

## 4. BAKIM



*Temizlik ve bakımdan önce her zaman makineyi kapatın ve şebeke fişini şebekeden çıkarın.*

Makine kaplamalarını yumuşak bir bezle, tercihen her kullanımdan sonra düzenli olarak temizleyin. Havalandırma deliklerinin toz ve kirden arınmış olduğundan emin olun. Çok inatçı kirleri sabun köpüğüyle ıslatılmış yumuşak bir bezle çıkarın. Benzin, alkol, amonyak vs. gibi çözücü maddeleri kullanmayın. Bunlar gibi kimyasallar sentetik bileşenlere zarar verecektir.

#### Bozukluklar

Makine düzenli olarak aşağıdaki olası bozukluklar açısından denetlenmeli ve gerekirse tamir edilmelidir.

- Elektrik kablosunda hasar.
- Bozuk açma/kapama tetikleyici ünitesi.
- Kısa devre yapma.
- Hasar görmüş hareketli parçalar.

#### Arızalar

Bir arıza meydana gelirse, örneğin bir parçanın yıpranmasından sonra, lütfen satıcınızla veya garanti kartı üzerindeki servis adresiyle iletişime geçin. Sipariş edilebilecek parçaları gösteren bir parça şemasını ayrı olarak bulacaksınız.

## GARANTİ

Garanti koşulları ayrı olarak eklenmiş garanti kartı üzerinde bulunabilir.

## ÇEVRE



*Arızalı ve/veya atılmış elektrikli veya elektronik ekipmanların uygun geri dönüşüm konumlarında toplanması gerekir.*

#### Yalnızca AT ülkeleri için

Elektrikli aletleri evsel atık olarak atmayın. Atık Elektrikli ve Elektronik Donanım için Avrupa İlkeleri 2012/19/EU 'ye ve ulusal hak uygulamasına göre, artık kullanılamaz olan elektrikli aletler ayrı olarak toplanalı ve çevre dostu bir yolla imha edilmelidir.

**Ürün ve kullanıcı kılavuzu değişikliğe tabidir. Spesifikasyonlar başka bir uyarı olmaksızın değiştirilebilir.**

## MÁY KHOAN BÚA 800W HDM1038P

Cảm ơn bạn đã mua sản phẩm FERM này. Khi mua sản phẩm này bạn đã có một sản phẩm tuyệt vời, do những nhà cung cấp hàng đầu Châu Âu cung cấp. Tất cả các sản phẩm Ferm giao hàng cho bạn được sản xuất theo tiêu chuẩn hiệu suất và an toàn cao nhất. Là một phần triết lý của mình, chúng tôi cũng cung cấp dịch vụ khách hàng tuyệt vời, hỗ trợ bảo hành toàn diện của chúng tôi. Chúng tôi hy vọng bạn sẽ thích sử dụng sản phẩm này trong nhiều năm tới.

### 1. NHỮNG CHỈ DẪN AN TOÀN



**Đọc các cảnh báo an toàn kèm theo, các cảnh báo an toàn và hướng dẫn bổ sung.** Việc không tuân theo các cảnh

bảo an toàn và các hướng dẫn có thể dẫn đến điện giật, hỏa hoạn và/hoặc thương tích nghiêm trọng. **Hãy giữ tất cả các cảnh báo an toàn và hướng dẫn để tham khảo về sau.**

Các ký hiệu sau đây được sử dụng trong hướng dẫn sử dụng hoặc trên sản phẩm:



**Đọc hướng dẫn sử dụng.**



**Biểu thị nguy cơ thương tích cá nhân, thiệt hại về người hoặc hư hỏng dụng cụ trong trường hợp không tuân thủ các hướng dẫn trong sách hướng dẫn này.**



**Nguy cơ điện giật**



**Ngay lập tức rút phích cắm ra khỏi nguồn điện nếu cáp lưới điện bị hư hỏng và trong thời gian làm sạch và bảo dưỡng.**



**Luôn đeo kính bảo vệ mắt!**



**Đeo bảo vệ tai.**



**Đeo găng tay an toàn.**



**Không bỏ các sản phẩm trong các thùng chứa không phù hợp.**



**Tốc độ điện từ biến đổi**



**Sản phẩm phù hợp với các tiêu chuẩn an toàn áp dụng trong các thị trường của châu Âu.**

### Cảnh báo an toàn bổ sung đối với máy khoan búa

- Đeo thiết bị bảo vệ tai.** Tiếp xúc với tiếng ồn có thể gây điếc.
- Sử dụng (các) tay cầm phụ, nếu máy được cung cấp cùng công cụ.** Việc mất kiểm soát có thể gây thương tích cá nhân.
- Chỉ nắm giữ dụng cụ điện ở các bề mặt nắm đã được cách điện, khi vận hành máy ở nơi mà dụng cụ cắt có thể chạm phải dây điện được thiết kế để không nhìn thấy được hay chính dây dẫn của máy. Dụng cụ cắt chạm phải dây “có điện” có thể làm cho các bộ phận kim loại không được bao bọc “có điện” và giật người vận hành máy.**

### An toàn về điện

Cảnh báo! Khi sử dụng các công cụ điện, phải luôn tuân thủ các biện pháp phòng ngừa an toàn cơ bản để giảm thiểu nguy cơ cháy, điện giật và bị thương cá nhân. Đọc tất cả các hướng dẫn trước khi cố gắng vận hành sản phẩm này và lưu lại các hướng dẫn này.



**Luôn kiểm tra điện áp nguồn điện tương ứng với điện áp trên nhãn định mức.**



**Máy Loại II - Lớp cách điện kép - Bạn không cần đầu cắm nối đất.**

Nếu việc sử dụng dụng cụ điện cầm tay ở nơi ẩm ướt là không thể tránh được, dùng dụng cụ ngắt mạch tự động (RCD) bảo vệ nguồn. Sử dụng dụng cụ ngắt mạch tự động RCD làm giảm nguy cơ bị điện giật.

### Thay thế dây điện hoặc phích cắm

Nếu dây nguồn bị hư hỏng, chỉ có nhà sản xuất, nhân viên bảo dưỡng của nhà sản xuất hoặc nhân viên có trình độ tương đương được phép thay thế dây nguồn để tránh gây nguy hiểm.



## Nối dài dây cáp

Chỉ sử dụng cáp mở rộng được phê duyệt phù hợp với công suất đầu vào của máy. Kích thước dây dẫn tối thiểu là 1,5 mm<sup>2</sup>. Khi sử dụng lõi cuộn cáp, luôn phải tháo toàn bộ cáp ra.

Ngay lập tức tắt máy khi:

- Than để xẹt lửa.
- Phích cắm điện hoặc dây dẫn điện bị hư hỏng.
- Công tắc bị hỏng
- Khói hoặc mùi khét từ bộ cách điện bị hư lửa

## 2. THÔNG TIN MÁY

### Mục đích sử dụng

Máy khoan búa này được thiết kế để khoan lỗ trong xây dựng như gạch, bê tông và các vật liệu tương tự. Hơn nữa, máy có thể được sử dụng như búa phá hủy kết hợp với đục lạnh SDS cung cấp. Máy không được sử dụng cho các mục đích khác.

Thông số kỹ thuật	HDM1038P
Điện áp nguồn điện	220-240V~
Tần số nguồn điện chính	50 Hz
Công suất đầu vào	800 W
Tốc độ không tải	0-1250/ phút
Tỷ lệ đập	0-5550/ phút
Đường kính khoan tối đa	
- Bê tông	Ø 26 mm
- Thép	Ø 13 mm
- Gỗ	Ø 30 mm
Trọng lượng	3,3kg
Áp suất âm thanh (LPA)	92 dB(A) K=3 dB (A)
Công suất âm thanh (LWA)	103 dB(A) K=3 dB (A)
<b>Độ rung</b>	
Bê tông khoan búa ah, HD	16,1 m/s <sup>2</sup> K=1,5 m/s <sup>2</sup>
Đục ah, Cheq	15,8 m/s <sup>2</sup> K=1,5 m/s <sup>2</sup>

### Mức độ rung

Mức độ rung được nêu trong hướng dẫn sử dụng này đã được đo theo tiêu chuẩn thử nghiệm được đưa ra trong EN 60745; nó có thể được sử dụng để so sánh công cụ này với cái khác, và như là đánh giá sơ bộ về tiếp xúc với độ rung khi sử dụng máy cho các ứng dụng được đề cập:

- Sử dụng dụng cụ cho các ứng dụng khác nhau, hoặc với các dụng cụ khác hoặc các dụng cụ được bảo dưỡng kém, có thể làm tăng đáng kể mức độ tiếp xúc
- Thời gian khi dụng cụ đã được tắt hoặc khi nó đang chạy nhưng không làm việc, có thể làm giảm đáng kể mức độ tiếp xúc.

Bảo vệ bạn khỏi các ảnh hưởng do rung động bằng cách bảo dưỡng dụng cụ và các thiết bị phụ trợ của nó, giữ ấm tay bạn và tổ chức mô hình làm việc của bạn.

### Mô tả

Các số trong văn bản tương ứng với các biểu đồ trên trang 2-3

### Hình A

1. Bộ chuyển đổi xoay trái/ phải
2. Công tắc Bật/ Tắt
4. Nút khóa mở công tắc
5. Bộ chuyển đổi lựa chọn chức năng
6. Tay cầm phụ trợ
7. Ống bọc ngoài khóa
8. Thước đo độ dừng độ sâu
9. Nút dừng độ sâu

## 3. VẬN HÀNH



*Khoan búa yêu cầu rất ít lực tác động của người vận hành. Lực tác động quá nhiều vào công cụ này có thể dẫn đến động cơ quá nóng không cần thiết, và đốt các công cụ điều khiển. Điều này cũng có thể xảy ra các biến dạng mũi khoan và không thể được gỡ bỏ từ máy một lần nữa.*

### Tay cầm phụ trợ

#### Hình A

Tay cầm phụ trợ (6) có thể xoay 360 độ quanh đầu khoan, tạo điều kiện cho vận hành an toàn và thoải mái cho người sử dụng tay trái và cả người sử dụng tay phải.

- Nới lỏng tay nắm bằng cách xoay ngược chiều kim đồng hồ.
- Xoay tay nắm đến vị trí mong muốn
- Siết chặt lại tay nắm vào vị trí mới bằng cách xoay theo chiều kim đồng hồ.

## Đổi và tháo mũi khoan

### Hình A - B



Trước khi đổi mũi khoan, đầu tiên phải rút phích điện ra khỏi ổ cắm điện.



Kiểm tra mũi khoan thường xuyên trong quá trình sử dụng. Các mũi khoan bị cùn cần phải mài nhọn lại hoặc thay thế.



Tra chút dầu vào trục trước khi chèn vào mâm cặp.

- Khoan SDS có thể được chèn bằng cách đẩy khoan vào mâm cặp cho đến khi nghe thấy tiếng click. Nếu cần xoay khoan SDS một chút để đảm bảo rãnh then ở mũi khoan vừa với mâm cặp.



**KHÔNG** trượt ống bọc ngoài khóa (7) đến \ sau khi chèn mũi khoan.

- Để tháo khoan SDS, trượt ống bọc ngoài khóa (7) về phía sau và tháo khoan SDS trong khi vẫn giữ ống bọc ngoài (7) ở vị trí này.

## Thiết lập bộ chặn độ sâu

### Hình A

- Có thể thêm thước dừng độ sâu vào tay cầm bên bằng cách đẩy nút dừng độ sâu (9).
- Tiếp tục đẩy nút dừng độ sâu (9) và chèn thước dừng độ sâu (8) thông qua các lỗ trên vòng tròn tay cầm bên.
- Trượt thước đến độ sâu mong muốn.
- Nới lỏng nút dừng độ sâu (9).

## Công tắc Bật/ Tắt

### Hình A

- Bật máy bằng cách nhấn công tắc Bật/ Tắt (2). Khi thả nút công tắc Bật/ Tắt (2) máy sẽ tắt.
- Tốc độ vòng xoay có thể được điều chỉnh liên tục bằng cách nhấn nút công tắc Bật/Tắt (2) sâu hơn hoặc ít sâu.

## Nút khóa mở công tắc

### Hình A

- Khóa công tắc Bật/Tắt (2) bằng cách nhấn nút công tắc Bật/Tắt (2) và sau đó nhấn vào nút khóa mở công tắc (4).
- Để nới khóa công tắc; nhấn nhẹ nút Bật / tắt (2) một lần nữa.

## Chuyển đổi hướng quay

### Hình A

- Chiều quay ngược chiều kim đồng hồ: chuyển công tắc trái/ phải (1) thành "►".
- Chiều quay theo chiều kim đồng hồ: chuyển công tắc trái/ phải (1) thành "◄".

Chức năng này chỉ có sẵn khi máy được thiết lập đến "chế độ khoan" (Như thể hiện trong hình D Chức năng A & B).

## Bộ chuyển đổi lựa chọn chức năng



Để tránh hư hại máy, điều chỉnh bộ chuyển đổi lựa chọn chức năng (5) chỉ được thực hiện khi máy không chạy.  
Hình C

## Hình D

Vị trí đúng của công tắc lựa chọn chức năng (5) cho mỗi chức năng được thể hiện trong những hình ảnh trong hình. D. Luôn chắc chắn rằng các nhấp chuột chuyển đổi chức năng ở vị trí mong muốn.

- Khoan (không có chức năng búa): khoan vào một số vật liệu.
- Khoan búa (có chức năng búa): cho khoan trong xây dựng như gạch, bê tông và các vật liệu tương tự.
- Điều chỉnh góc đầu đục: để thay đổi góc của đục. Khi thiết lập dưới góc bên phải chuyển về vị trí D. trước khi sử dụng công cụ này.
- Đục (chức năng đục): đối với sứ tẽ và các công tác phá hủy nhỏ.

## Mẹo cho người dùng

Luôn sử dụng máy với tay cầm phụ trợ được gắn chắc chắn, bạn sẽ không chỉ làm việc thoải mái hơn, mà còn làm việc với độ chính xác hơn.



Chú ý: khoan và đục có thể rất nóng.

## Khoan và khoan búa (chức năng A và B)

- Đối với các lỗ lớn, ví dụ bê tông rất cứng, bắt đầu sử dụng bằng cách khoan thí điểm một mũi nhỏ đầu tiên, sau đó khoan đến kích thước bình thường.
- Giữ máy vững bằng 2 tay. Cần nhận thức rằng khoan có thể kẹt và vì thế máy có thể đột nhiên xoay (Đặc biệt là khi khoan lỗ sâu).
- Không tác động quá nhiều lực vào máy, hãy để máy làm việc.

## Đục bê tông và gạch (chức năng C & D)

- Cũng có thể sử dụng máy để đục.
- Chỉ thay đổi chức năng khi động cơ đã đứng im.
- Không tác động quá nhiều lực vào máy, hãy để máy làm việc.

## BẢO HÀNH

Tham khảo các điều khoản bảo hành kèm theo.

## 4. BẢO DƯỠNG



*Trước khi làm sạch và bảo dưỡng, phải luôn tắt máy và rút phích cắm ra khỏi nguồn điện.*

Lau chùi vỏ máy thường xuyên với một miếng vải mềm, tốt nhất là sau mỗi lần sử dụng. Đảm bảo các khe thông gió không có bụi bẩn. Loại bỏ bụi bẩn dai dẳng bằng một miếng vải mềm tẩm nước bọt xà phòng. Không sử dụng bất kỳ dung môi như xăng, cồn, amoniac, vv Hóa chất như vậy sẽ làm hỏng các thành phần tổng hợp.

### Hư hỏng

Máy phải được kiểm tra thường xuyên đối với các lỗi có thể sau đây và sửa chữa nếu cần thiết.

- Dây nguồn bị hư
- Hệ thống tắt/mở bị vỡ
- Dòng điện ngắn mạch
- Các bộ phận chuyển động bị hư.

### Lỗi

Nếu một lỗi xảy ra, ví dụ như sau khi một bộ phận bị ăn mòn, xin vui lòng liên hệ địa chỉ bên bán hoặc dịch vụ trên thẻ bảo hành. Ở mặt sau của hướng dẫn này, bạn sẽ thấy một hình vẽ các chi tiết rời cho thấy bộ phận có thể được đặt hàng.

## MÔI TRƯỜNG

### Tiêu hủy



*Sản phẩm, phụ kiện và bao bì phải được sắp xếp để tái chế thân thiện với môi trường.*

### Chỉ dành cho các nước Liên minh Châu Âu

Không vứt bỏ dụng cụ điện cầm tay vào chất thải sinh hoạt. Theo Hướng dẫn của châu Âu 2012/19/EU về chất thải từ các thiết bị điện và điện tử và thực hiện như quyền lợi quốc gia, các dụng cụ điện không còn sử dụng phải được thu gom riêng biệt và được xử lý một cách thân thiện với môi trường.

---

**Spare parts list****HDM1038P**

<b>Position</b>	<b>Description</b>	<b>No</b>
1-5	Steel ball	503055
1-1	Rubber	503056
1-2...1-7	Front sleeve complete	503057
3-2	Oil seal	503062
3-3	Needle bearing HK3012	503063
3-4	Bushing	503064
3-5	Needle bearing HK0608	503065
3-6	Ball bearing 628/6	503066
4	Function switch complete	503067
5	Driving sleeve complete	503068
6-1 6-2	Piston assy 1	503069
6-3 6-4 6-5	Piston assy 2	503070
7-3	Rubber seal	503071
7-6	Ball bearing 609Z	503072
7-10	Ball bearing 627	503073
8	Shift fork assy	503074
9 10 11	Drive shaft complete	503075
9-5 12-2	Ball bearing 607Z	503076
12	Rotor incl. Bearing 607	503077
15	Stator	503078
16	Bearing sleeve	503079
18 19 20-1 20-2 20-4	Carbon brush holder + spring set (2pcs) and direction selector ring complete	503080
20-3	Carbon brush set (2pcs)	503082
22	Switch	503083
29	Side handle complete	503084
30	Depth limiter	503085

**Exploded view**

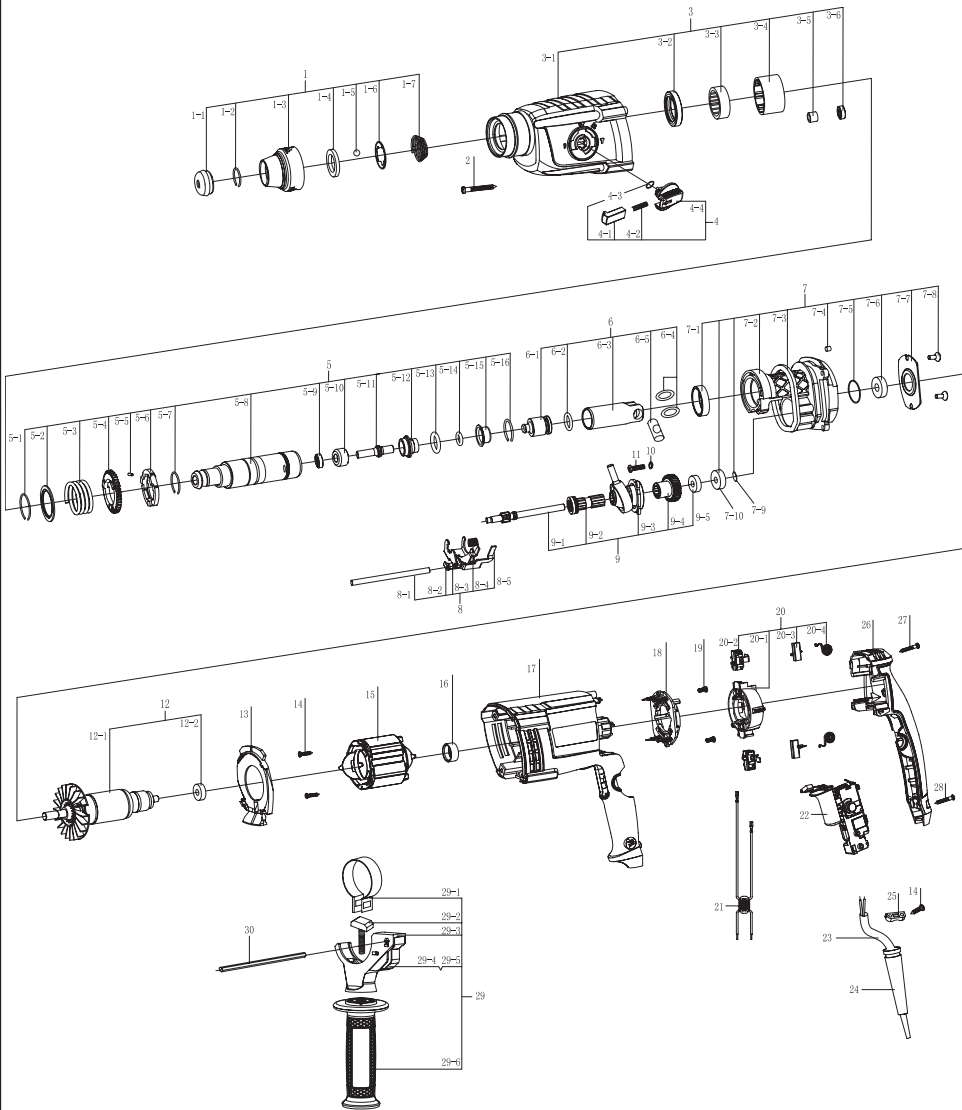





## DECLARATION OF CONFORMITY HDM1038P - ROTARY HAMMER

- (EN) We declare under our sole responsibility that this product is in conformity with directive 2011/65/EU of the European parliament and of the council of 8 June on the restriction of the use of certain hazardous substances in electrical and electronic equipment is in conformity and accordance with the following standards and regulations:
- (DE) Der Hersteller erklärt eigenverantwortlich, dass dieses Produkt der Direktive 2011/65/EU des Europäischen Parlaments und des Rats vom 8. Juni 2011 über die Einschränkung der Anwendung von bestimmten gefährlichen Stoffen in elektrischen und elektronischen Geräten entspricht, den folgenden Standards und Vorschriften entspricht:
- (NL) Wij verklaaren onder onze volledige verantwoordelijkheid dat dit product voldoet aan de conform Richtlijn 2011/65/EU van het Europees Parlement en de Raad van 8 juni 2011 betreffende beperking van het gebruik van bepaalde gevaarlijke stoffen in elektrische en elektronische apparatuur en in overeenstemming is met de volgende standaarden en reguleringen:
- (FR) Nous déclarons sous notre seule responsabilité que ce produit est conforme aux standards et directives suivants: est conforme à la Directive 2011/65/EU du Parlement Européen et du Conseil du 8 juin 2011 concernant la limitation d'usage de certaines substances dangereuses dans l'équipement électrique et électronique.
- (ES) Declaramos bajo nuestra exclusiva responsabilidad que este producto cumple con las siguientes normas y estándares de funcionamiento: se encuentra conforme con la Directiva 2011/65/UE del Parlamento Europeo y del Consejo de 8 de junio de 2011 sobre la restricción del uso de determinadas sustancias peligrosas en los equipos eléctricos y electrónicos.
- (PT) Declaramos por nossa total responsabilidade de que este produto está em conformidade e cumpre as normas e regulamentações que se seguem: está em conformidade com a Directiva 2011/65/UE do Parlamento Europeu e com o Conselho de 8 de Junho de 2011 no que respeita à restrição de utilização de determinadas substâncias perigosas existentes em equipamento eléctrico e electrónico.
- (IT) Dichiariamo, sotto la nostra responsabilità, che questo prodotto è conforme alle normative e ai regolamenti seguenti: è conforme alla Direttiva 2011/65/UE del Parlamento Europeo e del Consiglio dell'8 giugno 2011 sulla limitazione dell'uso di determinate sostanze pericolose nelle apparecchiature elettriche ed elettroniche.
- (SV) Vi garanterar på eget ansvar att denna produkt uppfyller och följer följande standarder och bestämmelser: uppfyller direktiv 2011/65/EU från Europeiska parlamentet och EG-rådet från den 8 juni 2011 om begränsningen av användning av farliga substanser i elektrisk och elektronisk utrustning.
- (FI) Vakuutamme yksinomaan omalla vastuullamme, että tämä tuote täyttää seuraavat standardit ja säädökset: täyttää Euroopan parlamentin ja neuvoston 8. kesäkuuta 2011 päivätyn direktiivin 2011/65/EU vaatimukset koskien vaarallisten aineiden käytön rajoitusta sähkö- ja elektroniikassa laitteissa.
- (NO) Vi erklærer under vårt eget ansvar at dette produktet er i samsvar med følgende standarder og regler: er i samsvar med EU-direktiv 2011/65/UE fra Europa-parlamentet og Europa-rådet, pr. 8 juni 2011, om begrensning i bruken av visse farlige stoffer i elektrisk og elektronisk utstyr.
- (DA) Vi erklærer under eget ansvar, at dette produkt er i overensstemmelse med følgende standarder og bestemmelser: er i overensstemmelse med direktiv 2011/65/UE fra Europa-Parlamentet og Rådet af 8. juni 2011 om begrænsning af anvendelsen af visse farlige stoffer i elektrisk og elektronisk udstyr.
- (HU) Felelősségünk teljes tudatában kijelentjük, hogy ez a termék teljes mértékben megfelel az alábbi szabványoknak és előírásoknak: je v souladu se směrnicí 2011/65/EU Evropského parlamentu a Rady EU ze dne 8. června 2011, která se týká omezení použití určitých nebezpečných látek v elektrických a elektronických zařízeních.
- (CS) Na naši vlastní zodpovědnost prohlašujeme, že je tento výrobek v souladu s následujícími standardy a normami: Je v souladu s normou 2011/65/UE Evropského

- parlamentu a Rady z 8. júna 2011 týkajúcej sa obmedzenia používania určitých nebezpečných látok v elektrickom a elektronickom vybavení.
- (SK) Vyhlasujeme na našu výhradnú zodpovednosť, že tento výrobok je v zhode a súlade s nasledujúcimi normami a predpismi: Je v súlade s normou 2011/65/UE Európskeho parlamentu a Rady z 8. júna 2011 týkajúcej sa obmedzenia používania určitých nebezpečných látok v elektrickom a elektronickom vybavení.
- (SL) S polno odgovornostjo izjavljamo, da je ta izdelek v skladu in da odgovarja naslednjim standardom ter predpisom: je v skladu z direktivo 2011/65/UE Evropskega parlamenta in Sveta z dne 8. junij 2011 o omejevanju uporabe določenih nevarnih snovi v električni in elektronski opremi.
- (PL) Deklarujemy na własną odpowiedzialność, że ten produkt spełnia wymogi zawarte w następujących normach i przepisach: jest zgodny z Dyrektywą 2011/65/UE Parlamentu Europejskiego i Rady z dnia 8 czerwca 2011 r. w sprawie ograniczenia stosowania niektórych niebezpiecznych substancji w sprzęcie elektrycznym i elektronicznym.
- (LT) Prisimami visą atsakomybę deklaruojame, kad šis gaminy atitinka žemiau paminėtų standartus arba nuostatus: atitinka 2011 m. birželio 8 d. Europos Parlamento ir Tarybos direktyvą 2011/65/EB dėl tam tikrų pavojingų medžiagų naudojimo elektros ir elektroninėje įrangoje apbojimo.
- (LV) Ir atbilstoša Eiropas Parlamenta un Padomes 2011. gada 8. jūnija Direktīvai 2011/65/ES par dažū bīstamu vielu izmantošanas ierobežošanu elektroniskās iekārtās.
- (ET) Agvalvojam ar visu atbilddu, ka šis produktis ir saskaņā un atbilst sekojošiem standartiem un nolikumiem: ir atbilstoša Eiropas Parlamenta un Padomes 2011. gada 8. jūnija Direktīvai 2011/65/ES par dažū bīstamu vielu izmantošanas ierobežošanu elektroniskās un elektroniskās iekārtās.
- (RO) Declărăm prin aceasta cu răspunderea deplină că produsul acesta este în conformitate cu următoarele standarde sau directive: este în conformitate cu Directiva 2011/65/UE a Parlamentului European și a Consiliului din 8 iunie 2011 cu privire la interzicerea utilizării anumitor substanțe periculoase la echipamentele electrice și electronice.
- (HR) Izjavljujemo pod vlastitom odgovornošću da je strojem ukladan sa slijedećim standardima ili standardiziranim dokumentima i u skladu sa odredbama: usklađeno s Direktivom 2011/65/UE Evropske parlamenta i vijeća izdanom 8. lipnja 2011. o ograničenju korištenja određenih opasnih tvari u električnoj i elektroničkoj opremi.
- (SRL) Pod punom odgovornošću izjavljamo da je usaglašen sa sledećim standardima ili normama: usaglašen sa direktivom 2011/65/UE Evropskog parlamenta i Saveta od 8.juna.2011. godine za restrikciju upotrebe određenih opasnih materija u električnoj i elektronskoj opremi.
- (RU) Под свою ответственность заявляем, что данное изделие соответствует следующим стандартам и нормам: соответствует требованиям Директивы 2011/65/UE Европейского парламента и совета от 8 июня 2011 г. по ограничению использования определенных опасных веществ в электрическом и электронном оборудовании
- (UK) Na svoju vlasnu відповідальність заявляємо, що дане обладнання відповідає наступним стандартам і нормативам: задовольняє вимоги Директиви 2011/65/ЄС Європейського Парламенту та Ради від 8 червня 2011 року на обмеження використання деяких небезпечних речовин в електричному та електронному обладнанні.
- (EL) Δηλώνουμε υπεύθυνα ότι το προϊόν αυτό συμφώνεί και τηρεί τους παρακάτω κανονισμούς και πρότυπα: συμμορφώνεται με την Οδηγία 2011/65/ΕΕ του Ευρωπαϊκού Κοινοβουλίου και του Συμβουλίου της 8ης Ιουνίου 2011 για τον περιορισμό της χρήσης ορισμένων επικίνδυνων ουσιών σε ηλεκτρικό και ηλεκτρονικό εξοπλισμό.
- (AR) نعلن على مسؤوليتنا وحدنا ان هذا المنتج يتوافق مع المعايير والقرجات التالية:
- (TR) Tek sorumluluğumuzla biz olarak bu ürünüñ aşağıdaki standart ve yönetelere uygun olduğunu beyan ederiz.

EN 60745-1, EN 60745-2-6, EN 55014-1, EN 55014-2,  
EN 61000-3-2, EN 61000-3-3

2006/42/EC, 2014/30/EU, 2011/65/EU, 2012/19/EU

Zwolle, 01-03-2021

H.G.F Rosberg  
CEO FERM

FERM - Lingenstraat 6 - 8028 PM - Zwolle - The Netherlands

