

GBH 8-45 DV Professional



Профессионалам от профессионалов

GBH 8-45 DV Professional

PT/MKB-EO

Power Tools

1 Internal | PT/MKB-EO | 06/2012 | © Robert Bosch GmbH 2012. All rights reserved, also regarding any disposal, exploitation, reproduction, editing, distribution, as well as in the event of applications for industrial property rights.



BOSCH

GBH 8-45 DV

Professional



*Мощность 1.500 Вт
при низком уровне вибрации*

Наименование

В рамках нового подхода к обозначению SDS-маг перфораторов, мы назвали новую модель:

GBH 8-45 DV Professional

Новое обозначение позволит более четко дифференцировать комбинированные перфораторы и отбойные молотки, а также более реально отражает весовой класс инструмента.

Кроме этого, классификация ориентирована на реальные максимальные диаметры сверления (40 мм, 45 мм и 52 мм).

Новые комбинированные перфораторы: GBH 6-40 DV, GBH 8-45 DV, GBH 12-52 DV

Новые отбойные молотки: GSH 5 VC, GSH 7 VC, GSH 11 VC



Наименование



GBH 8-45 DV Professional

Г

= **G**ewerblicher (= нем. промышленный/профессиональный)

БН

= **B**oehr**H**ammer (= нем. комбинированный перфоратор)

8

= класс 8 кг

-45

= макс. **45** мм Ø сверления в бетоне

D

= **D**rehstopp (= нем. Блокировка вращения → режим долбления)

V

= **V**ibration Control (система гашения вибрации)

Информация о продукте: GBH 8-45 DV

Спецпредложение для запуска

Специальное предложение!

*****ограниченное предложение*****

Преимущество пользователя

При покупке GBH 8-45 DV Professional принадлежностей в подарок!

Код заказа

0 601 265 001

Сроки

С 06.2012 до окончания складских запасов

**GBH 8-45 DV
Professional**



**1x плоское зубило
"Rtec Sharp", 400 x 25 мм
1x 68 мм коронка,
290 мм**



В кейсе*







Изображение может отличаться от фактического

**Ориентировочная
стоимость АС:
279 €**

Целевые группы и задачи

Область	Задача	Материал
		
<ol style="list-style-type: none">1. Общие строительные работы2. Установка систем вентиляции и отопления3. Электрики4. Гражданское строительство (мосты и тоннели)5. Компании по сносу/демонтажу сооружений6. Аренда инструмента7. Муниципальные службы8. Компании сферы телекоммуникаций и энергетики	<ol style="list-style-type: none">1. Сверление отверстий для кабелей, труб (вода, газ, кондиционирование и т.д.)2. Сверление отверстий под розетки (68 мм коронка)3. Штробление кабель-каналов окон/труб большого диаметра5. Демонтаж твердой напольной плитки6. Реконструкция бетона7. Установка анкеров в бетоне и камне	<ol style="list-style-type: none">1. Бетон2. Железобетон3. Гранит, камень4. Твердая плитка5. Кирпич/пустотелые блоки

Применение SDS-мач перфораторов

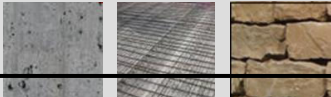
	GBH 5-40 DCE	GBH 8-45 DV	GBH 11 DE
Макс. диам. сверления в бетоне (мм):	12 14 16 18 20 22 24 26 30 32 34 36 38 40 42	12 14 16 18 20 22 24 26 30 32 34 36 38 40 42 44 46	12 14 16 18 20 22 24 26 30 32 34 36 38 40 42 44 46 48 50
коронкой (мм):	40-68 68-82 82-90 90-150	40-68 68-82-90 90-150	40-68 68-82-90 90-150
Долбежные работы:			
Снятие штукатурки	x		
Демонтаж плитки	x		
Штробление в ... камне	x	(x)	
...бетоне	x	x	(x)
Демонтаж твердой плитки	(x)	x	x
Сквозное долбление бетона		x	x
Демонтаж бетона		x	x
Направление работы:			
Материал:			

Характеристики и преимущества

Аргументы «За»:

- ▶ **Непревзойденная производительность в режиме сверления и долбления** благодаря мощному 1500 Вт двигателю и энергии удара 11 Дж
- ▶ **Система гашения вибрации из трех элементов** низкий уровень вибрации 7м/с^2 в режиме долбления и 8м/с^2 в режиме сверления
- ▶ **Функция «Turbo Power»**
Энергия, которая в режиме сверления используется для вращения, в режиме долбления используется для увеличения производительности
- ▶ **Автоматическая фиксация выключателя** для удобства работа в режиме долбления

Технические данные

Технические данные	
Входная мощность	1500 Вт
Энергия удара	11 Дж
Число ударов	1380 – 2760 мин-1
Число оборотов	150-305 мин-1
Уровень вибрации (сверление/долбление)	8,0 / 7,0 м/с ²
Патрон	SDS-MAX
Вес	8,9 кг
Система гашения вибрации	Есть



Ключевые функции (1/3)

Turbo режим
преобразовывает энергию вращения в дополнительную энергию в режиме долбления

Лучшая производительность в режиме сверления и долбления в классе благодаря инновационному ударному механизму, энергии удара 11 Дж и 1500 Вт двигателю



Низкий уровень вибрации благодаря:
(1) Антивибр. ударному механизму
(2) Виброгасящей основной рукоятке
(3) Интегрированному в корпус противовесу

Автоблокировка выключателя в положении «вкл» в режиме долбления

Константная электроника с 6-ступенчатой регулировкой оборотов



Ключевые функции(2/3) | Гашение вибрации



Ключевые функции(3/3) | автоблокировка выключателя



Для продолжительных долбежных работ

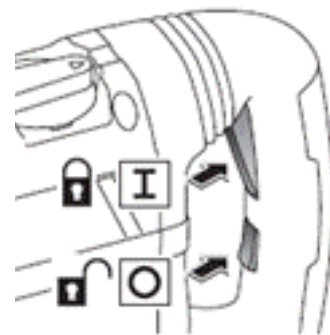
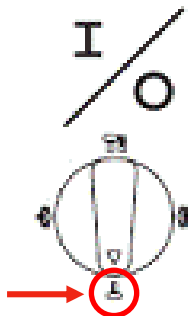
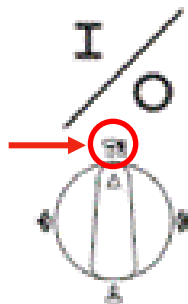

Сверление:

Без блокировки.
Требование ТБ!

Долбление:

Автоматическая блокировка
в положении «вкл».
Отключается нижней
кнопкой выключателя.

Информация о продукте: GBH 8-45 DV

Видео: трехуровневая система гашения вибрации

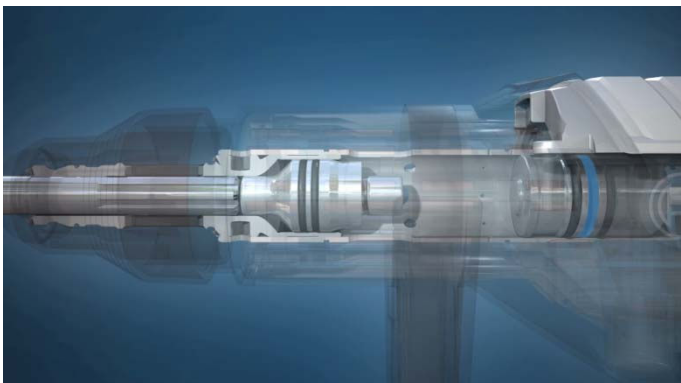









YouTube



ДОСТУПНО [здесь.](#)

Обзор перфораторов SDS-мак класса 7-8 кг

		Премиум (с системой гашения вибрации)							Базовый
									
		GBH8-45DV	HR4511C	HR4511C	D25712K	D25711K	KHE 76	TE70ATC	GBH7-46DE
Входная мощность	Вт	1 500	1 350	1 350	1 300	1 250	1 500	1 600	1 350
Число оборотов XX	1/мин	150-305	130-280	130-280	137-275	132-265	300	360/380	145-280
Энергия единичного удара (согласно ЕРТА)	Дж	11.0	9.4	9.4	9.0	9.0	11.9	11.0	9.3
Количество ударов	1/мин	1.380-2.760	1.250-2.750	1.250-2.750	1.260-2.520	1.225-2.450	2 735	1.920-2.760	1.375-2.800
Вес	кг	8.9	9.0	8.9	9.1	8.7	8.4	8.9	8.2
Гашение вибрации		да	да	да	да	да	да	нет	нет
Вибрации (сверл./долб.) (по каталогу)	м/с²	8,0 / 7,0	7,5 / 7,0	9,5 / 8,5	7,8 / 7,2	9,8 / 8,8	9,7 / 9,7	20,0 / 18	21,0 / 18,0
Вибрации (сверл./долб.) (тест)	м/с²	8,0 / 7,0	8,5 / 7,2	Н/Д	9.8	Н/Д	14,0 / 10,1	17,5 / 13,6	21,0 / 18,0
Турбо режим		да	нет	нет	нет	нет	нет	нет	да
Предохранит. муфта		да	да	да	2-stage clutch	да	да	АТС	да
Блокировка "Вкл" при долблении		авто	нет	ручная	ручная	ручная	ручная	ручная	авто
Регулировка оборотов		да	да	да	да	да	Удар 70%	Удар 50%	да
Сервисный дисплей		да	да	да	да	да	да	да	нет

Сравнение производительности | Сверление

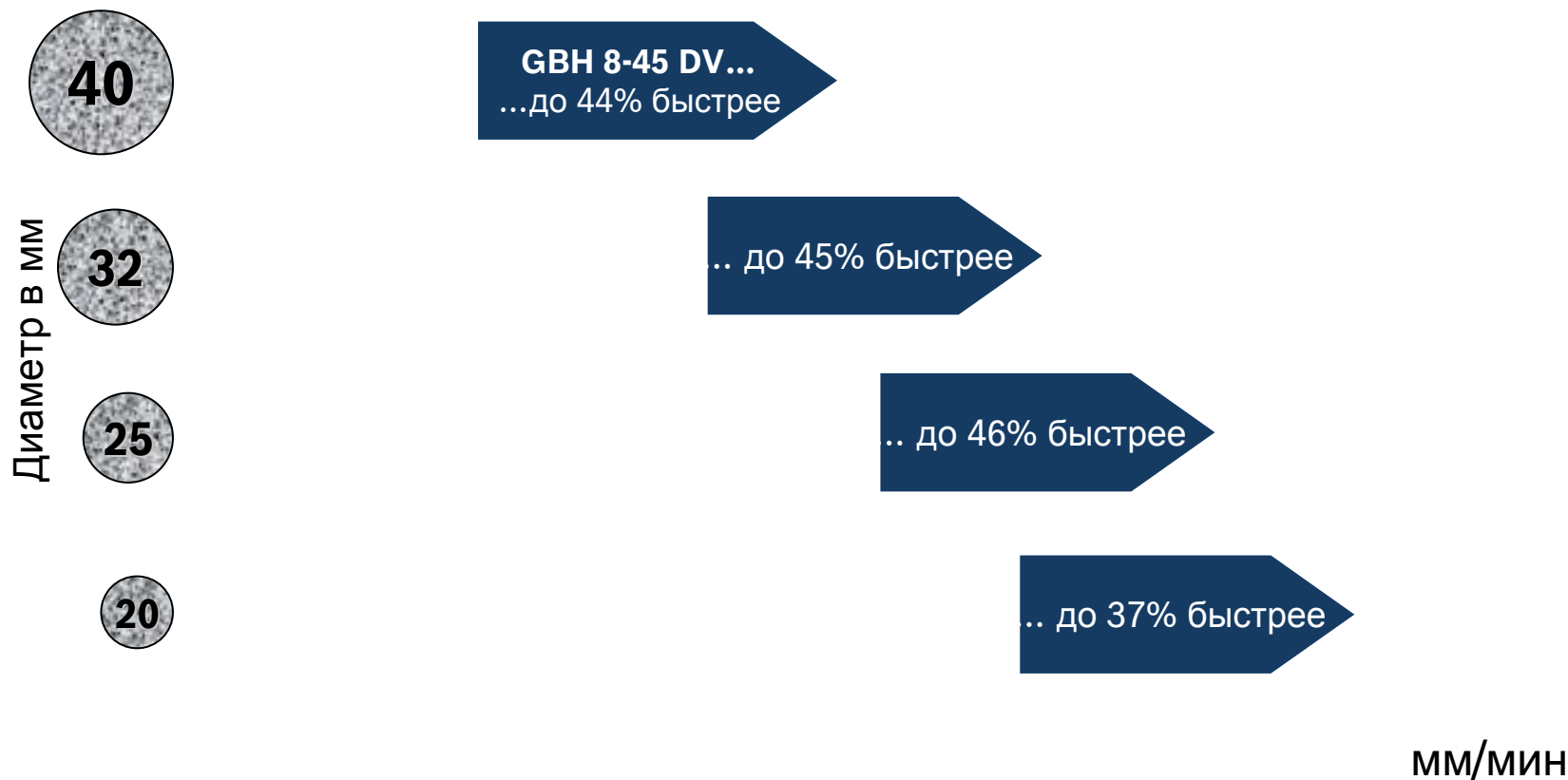

мм/мин



Информации по вибрации

Директива 2002/44/ЕС

Данная директива адресована работодателям, сотрудники которых сталкиваются с воздействием вибрации

→ Работодатель обязан оценивать ежедневный уровень воздействующей на сотрудников вибрации и ограничивать ее воздействие при превышении определенного уровня. На это влияет как непосредственно уровень вибрации, а также время работы. Директива устанавливает два показателя воздействия для 8-часового рабочего дня (A8). Это:

- 1) **Exposure Action Value (EAV)** при **2.5 м/с² (A8)** → критический уровень
- 2) **Exposure Limit Value (ELV)** при **5 м/с² (A8)** → максимальный уровень

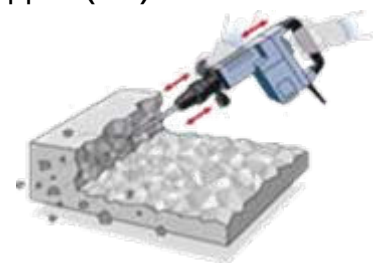

→ Дополнительная информация по вибрации доступна в интернет:



Английский: <http://www.bosch-pt.com/productspecials/blue/vibration/uk/en/start/index.htm>

Производительность по ELV*

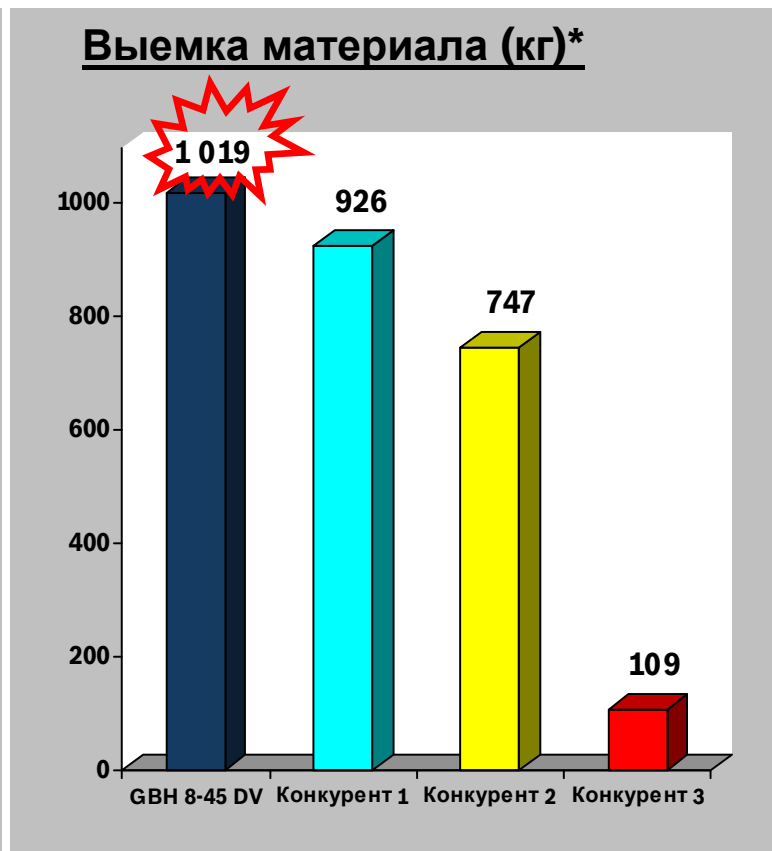
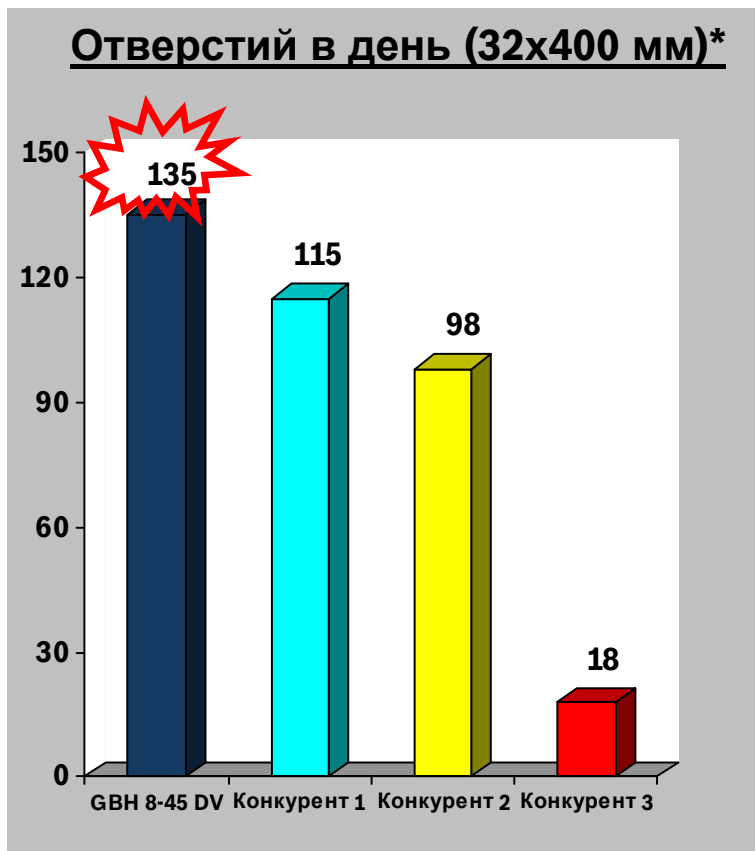

* Исходя из максимально допустимого времени работы (trigger time)



Сравнение с GBH 7-46 DE



		GBH 8-45 DV	GBH 7-46 DE
Входная мощность	Вт	1 500	1 350
Число оборотов XX	1/мин	150-305	145-280
Энергия единичного удара (согласно ЕРТА) Дж		11.0	9.3
Количество ударов	1/мин	1.380-2.760	1.375-2.800
Вес	кг	8.9	8.2
Гашение вибрации		да	нет
Вибрации (сверл./долб.) (по каталогу)	м/с ²	8,0 / 7,0	21,0 / 18,0
Вибрации (сверл./долб.) (тест)	м/с ²	8,0 / 7,0	21,0 / 18,0
Турбо режим		да	да
Предохранит. муфта		да	да
Блокировка "Вкл" при долблении		авто	авто
Регулировка оборотов		да	да
Сервисный дисплей		да	нет

Сравнение с предшественником:

- Увеличенная мощность (+150 Вт)
- на 18% увеличенная энергия удара

На 10% производительнее в долблении, до 46% в сверлении

- На 60% меньше вибрации
- В 6 раз больше допустимое время работы по (ELV)

В 7 раз больше выемка материала, на 115 отверстий больше в день*

- Сервисный дисплей

Информация о продукте: GBH 8-45 DV

Изображения (номера в Bosch picture pool)

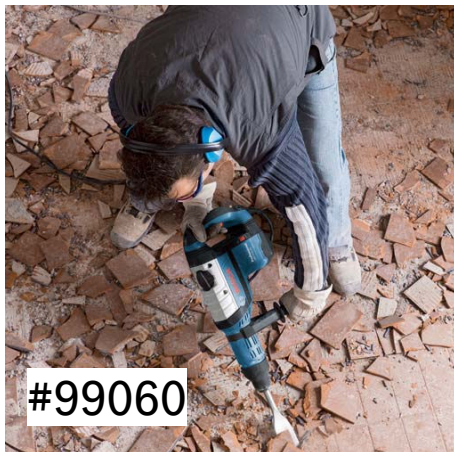

Power Tools







Internal | PT/MKB-EO | 06/2012 | © Robert Bosch GmbH 2012. All rights reserved, also regarding any disposal, exploitation, reproduction, editing, distribution, as well as in the event of applications for industrial property rights.



BOSCH

Принадлежности SDS-max

Сверление	
бур Speed X, SDS-max	
бур Ram X, SDS-max	
Проломной бур, SDS-max	
SDS-max коронка, цельная	
SDS-max коронка, составная с резьбой	

Долбление	
Пикообразное зубило RTec Speed	
Плоское зубило RTec Sharp	
Лопаточное зубило	
зубило для снятия плитки	
пикообразное зубило	
Плоское зубило	
лопатка	

См. также каталог принадлежностей

Код заказа, цена, логистическая информация

Артикул/ Art.No	Наименование/ Model Name	Упаковка	Цена с НДС, €	Цена без НДС, €	Страна производст ва	EAN код	Логистическая информация					Шт.на палетте/ Pcs. per pallet
							Длина мм/ L mm	Ширина мм/ W mm	Высота мм/ H mm	Вес брутто кг/ Brutto kg	Вес нетто кг/ Netto kg	
0611265000	GBH 8-45 DV	Чемодан	1 032.50	875	Германия	3165140542265	618	410	146	13.1	8.9	20
0611265001	GBH 8-45 DV Promo*	Чемодан	1 032.50	875	Германия	3165140657921	618	410	146	15.3	8.9	20

* Акционное предложение ограничено

