

prío® **НОВАЯ ВОДА**®

Practic

EU200

EU300

EU305

EU310

EU312

EU320

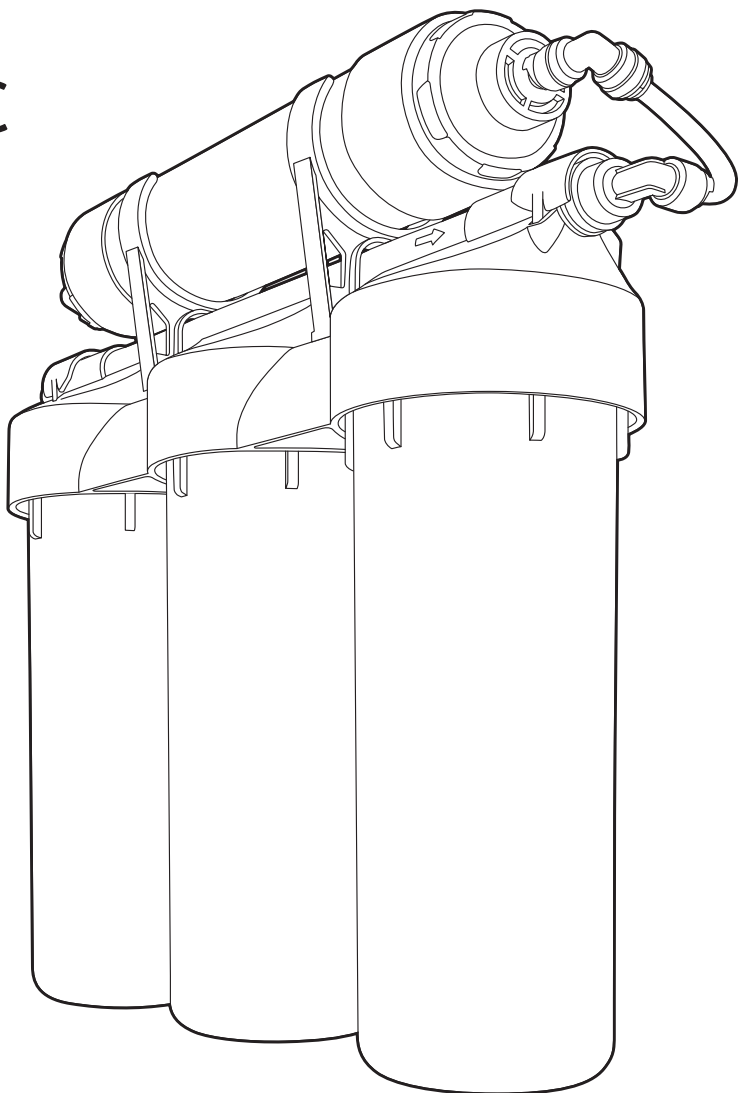

на иллюстрации модель EU310/EU312/EU320

Фильтры

для воды «под мойку»

Руководство по эксплуатации

www.filter.ru

Внимание!

Перед покупкой и началом использования фильтра просим внимательно изучить настоящее руководство по эксплуатации.

Уважаемый покупатель!

Благодарим Вас за покупку. Приобретенный Вами фильтр для воды обладает рядом преимуществ: привлекательный дизайн, надежность, компактность, стационарное подключение и совместимость с любым типом водопроводной системы, простота использования и обслуживания, отличные параметры очистки воды, применение качественных материалов, имеющих пищевой допуск, низкая стоимость владения.

Высокая надежность фильтра Praktic достигнута благодаря использованию монолитного блока, объединившего крышки корпусов и внутренние коннекторы в одно целое. Проверенная временем классическая компоновка фильтра «под мойку» стала еще компактнее, а применение качественных материалов повысило прочность каждой детали фильтра.

Водоочиститель уже укомплектован фильтрующими картриджами, так что Вы можете начать пользоваться изделием сразу после установки.

Назначение

Фильтр для очистки воды, стационарно подключаемый к водопроводу с выводом очищенной воды на мойку через отдельный кран, EU200, EU300, EU305, EU310, EU312, EU320 (далее по тексту «водоочиститель» или «фильтр Praktic») предназначен для комплексной очистки водопроводной холодной воды (из систем муниципального водоснабжения) в бытовых условиях от механических частиц (ржавчины, песка, ила и т.п.), а также хлорорганических соединений, нефтепродуктов, пестицидов, тяжелых металлов, растворенного железа и иных органических и неорганических веществ (в зависимости от модификации и

установленных фильтрующих картриджей).

Водоочиститель с помощью тройника и шарового крана, входящих в комплект поставки, подключается стационарно в водопровод холодной воды у точки потребления воды (как правило, под кухонной мойкой) с выводом вверх отдельного крана для очищенной воды. При этом водопроводная вода проходит последовательно через несколько фильтрующих картриджей и подается очищенной через специальный кран при его открытии в режиме «по требованию».

Комплект поставки

1. Водоочиститель с фильтрующими картриджами в сборе - 1 шт.
2. Тройник с шаровым краном - 1 комплект.
3. Кран для очищенной воды - 1 комплект.
4. Ключ для откручивания корпусов - 1 шт.
5. Ключ для отсоединения / присоединения фитингов - 1 шт.
6. Трубка пластиковая (шланг) - 1 моток.
7. Руководство по эксплуатации - 1 шт.

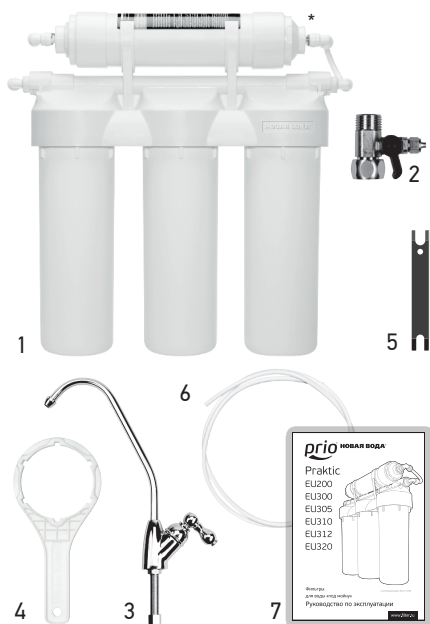

* на иллюстрации модель EU310/EU312/EU320

Принципиальная схема подключения

Модели EU200,
EU300, EU305.

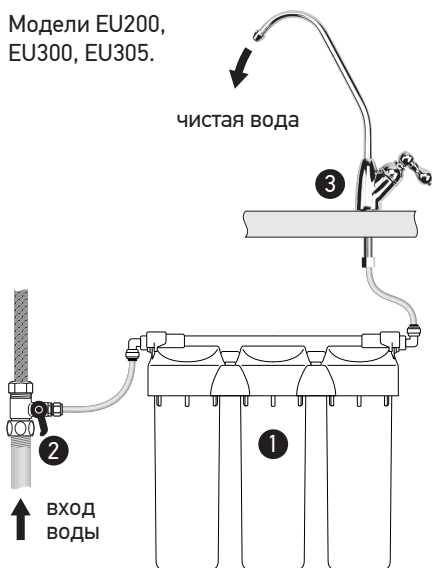

Модели EU310,
EU312, EU320.

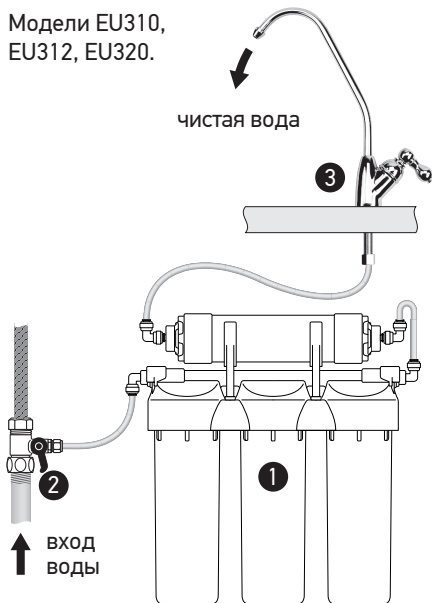

1. Фильтр Praktic с фильтрующими картриджами в сборе .
2. Тройник с шаровым краном.
3. Кран для очищенной воды.

Пример установки фильтра Praktic

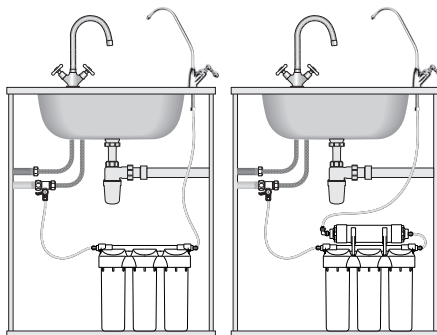

Модель EU200

Модель EU320

Технические характеристики и условия эксплуатации фильтра Praktic

- Допустимая температура воды: от +5 до +35 °С.
- Рабочая температура воды: от +5 до +18 °С.
- Допустимая температура окружающего воздуха: от +5 до +40 °С.
- Рабочая температура окружающего воздуха: от +14 до +24 °С.
- Давление подводимой воды: от 0,14 до 0,8 МПа (от 1,4 до 8 кгс/см²).
- Тип подсоединения: «под мойку» (under sink).
- Тип корпусов: Slim Line.
- Резьба для подсоединения: 1/2".
- Максимальное мгновенное давление на входе (гидроудар): 1,6 МПа (16 кгс/см²).
- Рекомендуемая производительность: 1-2 л/мин.
- Степень очистки* от механических примесей размером более 5 мкм**: до 99%.
- Степень очистки* от растворенных примесей (по свободному хлору): до 99%.
- Срок службы водоочистителя (без картриджей) – 5 лет. По окончании срока службы изделие должно быть выведено из эксплуатации.

* Степень очистки зависит от степени загрязненности исходной воды и изменяется в процессе эксплуатации.

** 0,1 мкм для модели EU320.

7 Отличительные особенности моделей многоступенчатых фильтров Praktic

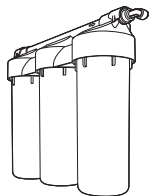
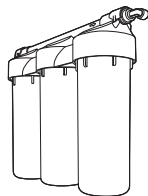
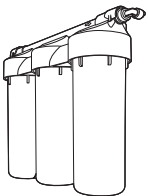
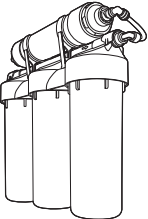
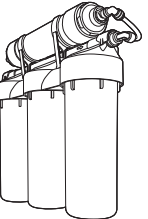
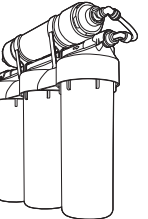
Модель	EU200	EU300	EU305	EU310	EU312	EU320
Назначение	универсальная очистка	универсальная очистка, умягчение	универсальная очистка, умягчение	универсальная очистка, умягчение	универсальная очистка, обезжелезивание	универсальная очистка, умягчение, ультрафильтрация
Ваш фильтр Praktic						
Количество картриджей	3	3	3	4	4	4
Наличие дополнительной ступени тонкой очистки	нет	нет	нет	да	да	да
Тип крана для очищенной воды	поршневой	поршневой	керамический шаровый	керамический шаровый	керамический шаровый	керамический шаровый
Картридж 1-й ступени	K100	K100	K604	K100	K604	K604
Картридж 2-й ступени	K205	K300	K300	K205	K400	K300
Картридж 3-й ступени	K200	K205	K205	K300	K200	K205
Картридж 4-й ступени	-	-	-	K875	K875	K878
Артикул набора фильтрующих картриджей для первых трех ступеней	K600	K603	K602	K603	K606	K602
Размер (ШxГxВ), мм	385x105x320	385x105x320	385x105x320	385x105x385	385x105x385	385x105x385
Вес фильтра без воды, кг	2,9	3,0	3,2	3,5	3,4	3,6

В фильтрах Praktic используются следующие фильтрующие картриджи:

Арт.	Фильтрующий материал	Назначение	Ресурс*	Срок до замены**
K100	Нетканый полипропилен 5 мкм.	Удаление механических примесей, крупнее 5 мкм (ржавчины, песка, ила и т.п.).	20000 л	4-6 мес.
K200	Прессованный (спеченный) активированный уголь из скорлупы кокосового ореха.	Универсальная сорбция органических и неорганических растворенных примесей (свободного хлора, хлорорганических соединений, пестицидов, нефтепродуктов, тяжелых металлов, иных органических и неорганических соединений), устранение неприятного запаха, улучшение вкуса воды.	4000 л	4-6 мес.
K205	Гранулированный активированный уголь из скорлупы кокосового ореха.	Универсальная сорбция органических и неорганических растворенных примесей (свободного хлора, хлорорганических соединений, пестицидов, нефтепродуктов, тяжелых металлов, иных органических и неорганических соединений), устранение неприятного запаха, улучшение вкуса воды.	4000 л	4-6 мес.
K300	Пищевая ионообменная Na ⁺ катионитовая смола.	Умягчение (удаление солей жесткости Ca ²⁺ , Mg ²⁺) воды, уменьшение количества накипи на нагревательных элементах бытовых приборов (чайников и проч.), улучшение вкуса воды.	4000 л	3-6 мес.
K400	Синтетический цеолит (BIRM), гранулированный активированный уголь из скорлупы кокосового ореха.	Дополнительное обезжелезивание питьевой воды, прошедшей первичный водоподготовительный процесс (например, в муниципальных системах водоснабжения), улучшение вкуса воды.	4000 л	3-6 мес.
K604	Нетканый полипропилен 5 мкм, гранулированный активированный уголь из скорлупы кокосового ореха.	Удаление механических примесей, крупнее 5 мкм (ржавчины, песка, ила и т.п.), а также универсальная сорбция широкого спектра органических и неорганических растворенных примесей (свободного хлора, хлорорганических соединений, пестицидов, нефтепродуктов, тяжелых металлов, иных органических и неорганических соединений), устранение неприятного запаха, улучшение вкуса воды.	2000 л	3-6 мес.
K875	Гранулированный активированный уголь из скорлупы кокосового ореха с добавлением серебра.	Универсальная сорбция органических и неорганических растворенных примесей (свободного хлора, хлорорганических соединений, пестицидов, нефтепродуктов, тяжелых металлов, иных органических и неорганических соединений), устранение неприятного запаха, улучшение вкуса воды.	8000 л	6 мес.
K878	Половолоконная мембрана с размером пор 0,01-0,1 мкм.	Осуществляет кондиционирование, финишную очистку воды и ультрафильтрацию от механических примесей, останавливает коллоиды, конгломераты, молекулярные кластеры, крупные органические молекулы, большинство бактерий и простейших, устраняет неприятные запахи, улучшает вкус воды.	6000 л	6 мес.

* Степень очистки и ресурс фильтрующего элемента зависят от состава и степени загрязненности исходной воды, а также от режима использования водоочистителя. Указанные значения достигнуты на модельных растворах. Степень очистки уменьшается в процессе эксплуатации. Ограничение по сроку обусловлено риском бактериологического загрязнения фильтрующей среды в условиях комнатных температур.

** Приблизительно. Указан в предположении что ежедневное потребление очищенной воды - до 10 л. Зависит от степени загрязнения исходной воды и условий эксплуатации водоочистителя.

Установка фильтра Praktic

Данное изделие должно устанавливаться на месте эксплуатации специалистом, имеющим соответствующую квалификацию и подготовку.

Фильтр Praktic укомплектован всем необходимым для несложной и быстрой установки.

Как правило, установка фильтра производится на кухне (у точки потребления воды). При выборе места установки следует учитывать следующее:

- удобство каждодневного использования;
- удобство регулярного обслуживания.

Не следует устанавливать фильтр Praktic в такое место, где его обслуживание будет затруднено. Избегайте попадания прямых солнечных лучей на установленный фильтр.

Способ установки фильтра Praktic выбирается в зависимости от планировки Вашей кухни и конфигурации системы водопровода. Возможна установка рядом или под мойкой с навеской фильтра на стену.

При подключении фильтра Praktic к магистрали следует:

- Перекрыть поступление воды к мойке.

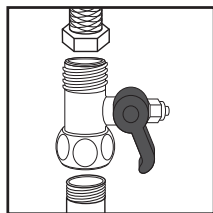

- Установить в водопроводную магистраль холодной воды тройник с шаровым краном (2).

Внимание! Тройник имеет размер внешней и внутренней резьбы 1/2", стандартный для большинства конфигураций водопроводной системы квартир и домохозяйств. Если размер резьбы для подключения к Вашей магистрали холодной воды отличается от 1/2", то необходимо использовать соответствующие штуцера и/или переходники (приобретаются дополнительно).

Внимание! При установке этого элемента не перетягивайте соединения! Это может привести к разрушению тройника или крана, в том числе - к скрытому (с отдаленными последствиями). Количество используемого гидроизоляционного материала (тефлоновой ленты и проч.) не должно быть чрезмерным! Обратитесь к профессиональному сантехнику для установки данного элемента в магистраль холодной воды.

- Установить фильтр в удобном для его эксплуатации месте (например, навесить на стену под мойкой, для этого в задней стенке монолитного блока изделия предусмотрены соответствующие отверстия).

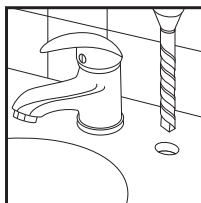

- Просверлить отверстие под кран (3) в мойке и установить его.

Сверление отверстия в мойке следует выполнять

только в том случае, если имеется уверенность, что мойка не будет разрушена при этой процедуре. Особую осторожность следует проявить при сверлении отверстий в керамических, фарфоровых, гранитных, мраморных, тефлоновых, из искусственного камня и проч. мойках. При невозможности сделать отверстие в мойке, кран можно установить также в столешнице либо навесить на стену на кронштейне.

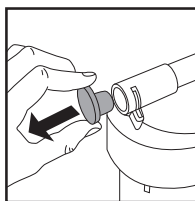
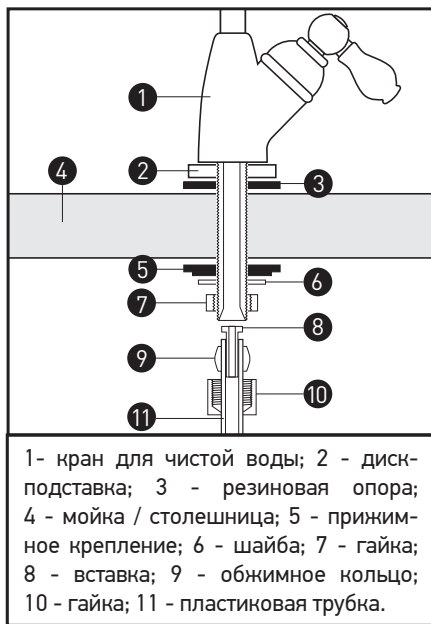

- Удалить из входного и выходного отверстий монолитного блока фильтра две силиконовые заглушки.

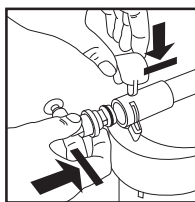

- Вставить угловые втулки с фитингами в входное и выходное посадочные отверстия монолитного блока до упора и зафиксировать сверху зажимами до характерного щелчка.

Внимание! Вставляйте втулку в отверстие вращательными движениями и следите за тем, чтобы уплотнительное кольцо на втулке не было замято или удалено из своего паза. При правильной фиксации защелки втулка с фитингом не должна проворачиваться в посадочном отверстии.

Для моделей EU310/EU312/EU320

1. Извлечь из зажимов-клипс водоочистителя постфильтр, освободить его от технологической упаковки, снять защитные крышки и колпачки.
2. Установить постфильтр в зажимы-клипсы водоочистителя с соблюдением направления потока, подсоединить угловые фитинги из комплекта поставки к входному и выходному патрубкам постфильтра.
3. Соединить отрезком пластиковой трубки длиной 15 см (входит в комплект поставки) выходной фитинг монолитного блока и входной фитинг постфильтра.

Процедура подключения фитингов к патрубкам постфильтра и трубок к фитингам описана в разделе "Подключение шлангов к фитингам".

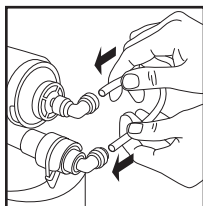
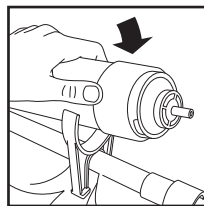
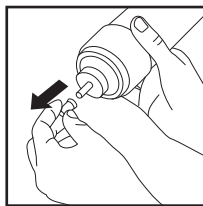

- Собрать с помощью входящей в комплект поставки пластиковой трубки систему «магистраль – корпус фильтра – кран» в соответствии с схемой подключения на стр. 3.

При монтаже пластиковая трубка (шланг) разрезается на две части (длина частей выбирается на месте). Одним отрезком соединяют шаровый кран (2) с входным фитингом монолитного блока фильтра (1). Вторым отрезком соединяют:

- для моделей EU200/EU300/EU305 – выходной фитинг монолитного блока фильтра с краном для чистой воды (3);

- для моделей EU310/EU312/EU320 - выходной фитинг постфильтра K875/K878 с краном для чистой воды (3).

Процедура подключения / отключения пластиковых трубок (шлангов) к фитингам описана в разделе «Подключение шлангов к фитингам».

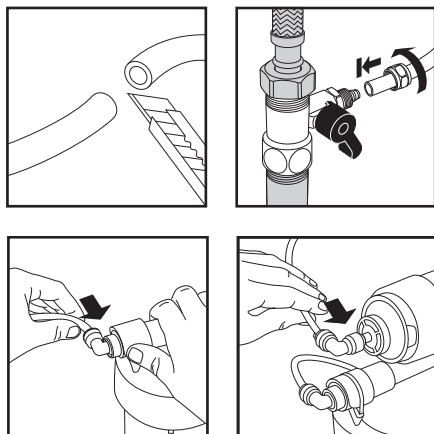

При подключении шлангов и установке постфильтра соблюдайте направление движения воды через водоочиститель и постфильтр (по стрелке на корпусе постфильтра). Вход воды в основной блок водоочистителя осуществляется со стороны того корпуса, в котором установлен картридж K100 или K604 (см. круговые наклейки на монолитном блоке).

После установки фильтра Praktic осторожно откройте подачу холодной воды краном (2) и убедитесь в герметичности всех соединений. Если заметите протекание воды в местах соединений шлангов с фитингами - заново подсоедините их.

Установите (отрегулируйте) максимальный расход воды через фильтр Praktic с помощью шарового крана (2) на уровне 1-2 л/мин, при полностью открытом кране (3) для очищенной воды.

После завершения установки первые 10-15 литров воды слейте. Это требуется для промывки фильтрующих элементов

от угольной пыли. При этом из крана для очищенной воды может некоторое время вытекать вода серого цвета.

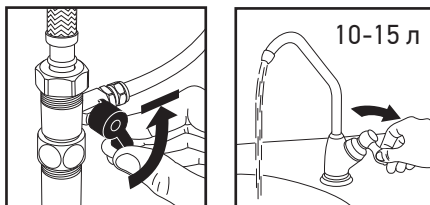

После завершения промывки фильтр Praktic готов к работе.

В течение периода длительностью до двух недель после первичной установки фильтра Praktic и после замены фильтрующих картриджей из крана для очищенной воды может вытекать вода мутного цвета. Если такой воде дать отстояться несколько минут, она становится полностью прозрачной. Мутность объясняется наличием мельчайших пузырьков воздуха в воде, прошедшей через фильтр Praktic в условиях, когда в его внутреннем пространстве еще сохраняется воздух. Требуется время, пока этот воздух путем растворения в воде не будет постепенно вынесен наружу. Употребление такой воды является абсолютно безопасным.

Подключение шлангов к фитингам

Подключение/отключение шлангов от концевых угловых фитингов производится с помощью специального ключа (5) и может быть выполнено в случае необходимости неоднократно. Не прикладывайте силу при данной процедуре!

Для подключения шланга (или патрубка фильтрующих элементов) к фитингу следует:

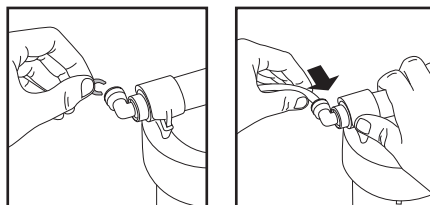

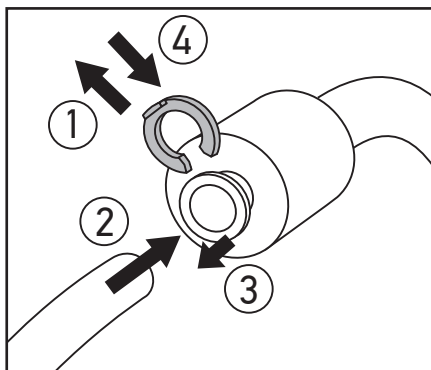

Последовательность действий при подсоединении шланга (патрубка):

- 1 - извлечь; 2 - втолкнуть рукой;
- 3 - вытянуть ключом; 4 - вставить.

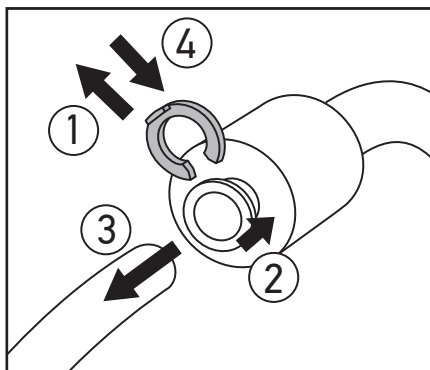

Последовательность действий при отсоединении шланга (патрубка):

- 1 - извлечь; 2 - утопить ключом и удерживать;
- 3 - вытянуть рукой; 4 - вставить.

- открыть замок фитинга - подковообразную защелку, т.е. временно снять его,
- затем вставить шланг/патрубок рукой до упора в отверстие фитинга на глубину 12-15 мм и зафиксировать шланг/патрубок возвратным движением концевого зажима (цанги) фитинга,

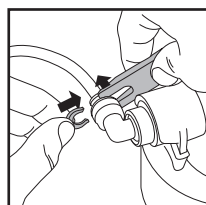

- установить замок на прежнее место.

При этом вытягивание цанги фитинга производится с помощью специального ключа:

вставьте «вилку» ключа в зазор между основанием фитинга и цангой и отведите цангу от основания, действуя ключом как рычагом.

Для отключения шланга (или патрубка фильтрующих элементов) от фитинга следует:

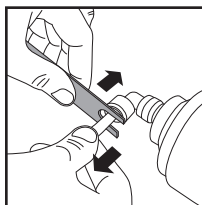
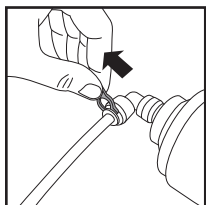

- открыть замок фитинга (т.е. временно снять его),
- прижать и удерживать специальным ключом концевой зажим (цангу) фитинга в направлении, противоположном движению шланга (патрубка) при его вытягивании из отверстия фитинга,

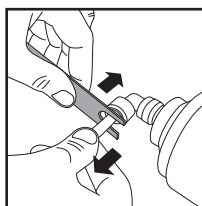

- вытянуть шланг (патрубок) рукой из отверстия,
- установить замок фитинга на прежнее место.

Утапливание цанги фитинга производится с помощью специального ключа: наденьте «вилку» ключа на трубку (патрубок) вплотную с цангой и утопите цангу в основание фитинга, надавив на неё ключом.

Эксплуатация фильтра Praktic

В режиме нормальной эксплуатации фильтра Praktic должен быть постоянно открыт шаровый кран (2). Чтобы набрать очищенной воды, откройте кран для очищенной воды (3). Для прекращения подачи очищенной воды закройте кран (3).

Для качественной очистки воды уста-

навливайте расход воды через фильтр не более 2 л/мин, при полностью открытом кране для очищенной воды (3). Расход воды регулируется степенью открытия шарового крана (2).

Помните! Вода (в особенности при комнатных температурах) является благоприятной средой для размножения микроорганизмов. Поэтому при простоях фильтра Praktic сливайте первые несколько литров воды, прежде чем набирать очищенную воду для пищевых целей.

При длительных простоях (более 2-х дней) следует перекрывать также шаровый кран (2). При возобновлении эксплуатации откройте шаровый кран (2), слейте первые 10-15 литров очищенной воды.

Внимание! После простоя длительностью более двух недель пользоваться водоочистителем возможно только после замены картриджей всех ступеней на новые и тщательной мойки внутренних поверхностей корпуса водоочистителя.

Замена фильтрующих картриджей

Для максимального использования возможностей фильтра Praktic и обеспечения нормативного качества воды пользователь должен регулярно производить замену фильтрующих картриджей. При своевременном обслуживании Ваша система очистки воды будет вырабатывать питьевую воду высокого качества в течение многих лет. Сроки замены фильтрующих картриджей определяются в зависимости от качества исходной воды, режима использования фильтра, а также исходя из опыта пользователя. Рекомендуемая частота замены фильтрующих картриджей в фильтре Praktic составляет 6 месяцев.

В таблице «Отличительные особенности

моделей многоступенчатых фильтров Praktic» (см. стр. 4) указаны артикулы фильтрующих картриджей, используемые в Вашем фильтре на соответствующих ступенях очистки. Для каждой модели фильтра Praktic предусмотрен набор фильтрующих картриджей единым комплектом*. Данный набор обойдется дешевле**, чем приобретение каждого фильтрующего картриджа по отдельности.

Ресурс и приблизительные сроки периодической замены картриджей указаны в таблице «Параметры фильтрующих картриджей» (см. стр. 5).

Срок использования любого фильтрующего картриджа независимо от режима использования фильтра Praktic и качества исходной воды не должен превышать 6 месяцев. Это связано с опасностью бактериологического загрязнения фильтрующего картриджа в условиях комнатных температур.

Не реже одного раза в 6 месяцев, а также после выработки ресурса, фильтрующие картриджи подлежат замене.

Рекомендуется заменять фильтрующие картриджи всех ступеней одновременно.

Для замены следует использовать только оригинальные фильтрующие картриджи Prio® Новая Вода®.

При использовании фильтрующих картриджей иных производителей изделие снимается с гарантии. Производитель гарантирует высокое качество оригинальных фильтрующих картриджей, а также полное соответствие стандартам их размеров и иных характеристик, существенных для безаварийной и безопасной эксплуатации водоочистителя.

* Для моделей EU310/EU312/EU320 набор включает в себя картриджи только для первых трех ступеней.

** Цена устанавливается розничными продавцами и может отличаться от рекомендованной производителем розничной цены.

Для замены картриджей необходимо:

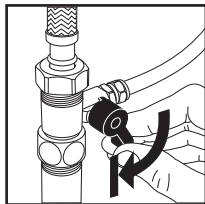

Перекрыть подачу воды к водоочистителю - закрыть шаровый кран (2).

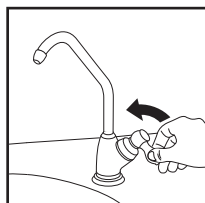

Сбросить давление внутри водоочистителя, открыв кран для чистой воды (3), и дождаться слива из него части оставшейся в водоочистителе воды.

С помощью специального ключа (5) отсоединить пластиковые шланги от входного и выходного фитингов водоочистителя.

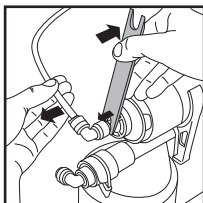
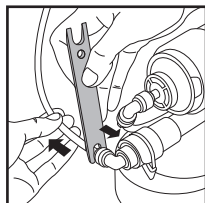

С помощью специального ключа (5) отсоединить фитинги от входного и выходного патрубков постфильтра тонкой очистки, извлечь из зажимов-клипс водоочистителя отслуживший постфильтр (только для моделей EU310/E312/E320).

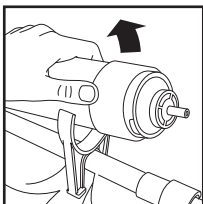
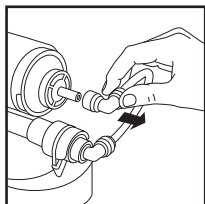

Поместить водоочиститель в емкость для приема остаточной воды из корпусов (раковину мойки, ванну и т.п.).

Отвернуть каждый из корпусов водоочистителя прилагаемым специальным ключом (4) и удалить из них отработанные картриджи.

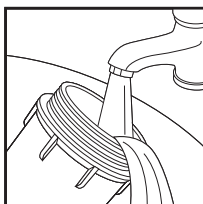
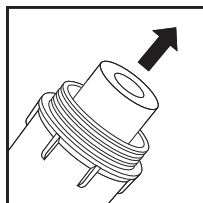
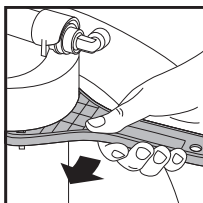

Промыть каждый корпус и крышки в монолитном блоке водоочистителя водопроводной водой.

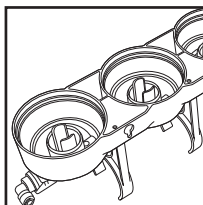

Перевернуть водоочиститель крышками вверх и расположить его на горизонтальной поверхности (например, на столе).

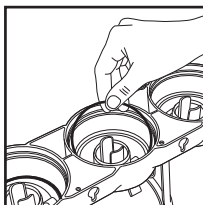

Аккуратно уложить и расправить каждое уплотнительное кольцо в канавки крышек в монолитном блоке водоочистителя.

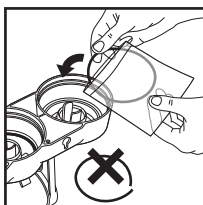

При необходимости заменить резиновые уплотнительные кольца на новые (приобретаются дополнительно).

Извлечь новый картридж из технологической упаковки, расправить резиновое уплотнительное кольцо (при его наличии) на картридже, установить картридж уплотнительным кольцом вперед на выпускной патрубке крышки в монолитном блоке водоочистителя.

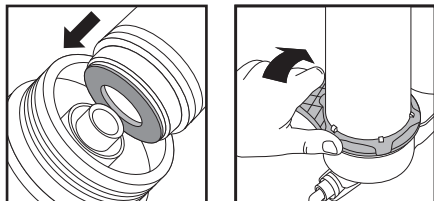

Установить корпус на крышку с картриджем, не допуская смещения и перекоса картриджа, накрутить корпус на крышку рукой до упора, затем затянуть с помощью специального ключа (4).

Повторить всю процедуру для оставшихся двух корпусов.

Извлечь новый постфильтр из технологической упаковки, снять защитные колпачки, установить постфильтр в зажимы водоочистителя с соблюдением направления движения потока, подсоединить фитинги к входному и выходному патрубкам постфильтра (только для моделей EU310/E312/E320).

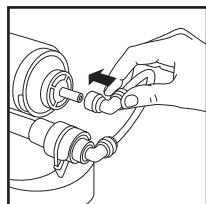
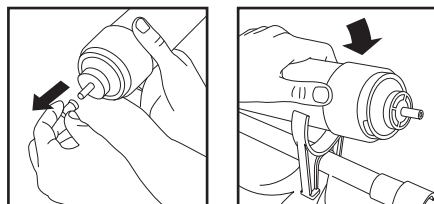

Установить водоочиститель на прежнее место, подсоединить пластиковый шланг подачи воды к входному фитингу водоочистителя, а пластиковый шланг забора чистой воды - к выходному фитингу водоочистителя.

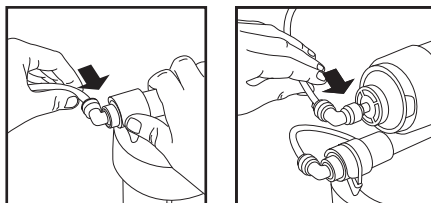

Осторожно открыть шаровый кран (2), подать воду в водоочиститель и проверить герметичность соединений, после чего водоочиститель готов к повседневному использованию.

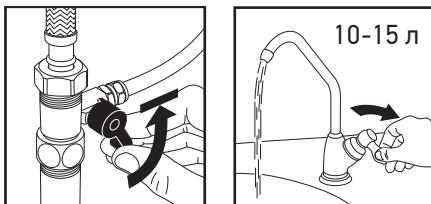

После завершения процедуры замены картриджа первые 10-15 литров воды слейте. Это требуется для промывки картриджа от содержащейся в них угольной пыли и т.п. Затем закройте кран для чистой воды. После промывки фильтр готов к работе.

Модернизация фильтра

Простейшая модернизация фильтра Praktic заключается в замене картриджей, установленных в первых трех ступенях фильтра, на картриджи Prio® Новая Вода® с аналогичными или улучшенными параметрами очистки воды.

Картридж K100 в фильтрах Praktic (модели EU200, EU300, EU310) можно заменить на картридж K105, имеющий такую же степень очистки от механических ча-

стиц крупнее 5 мкм или картридж K101 с тонкостью фильтрования 1 мкм.

Картридж K205 в фильтрах Praktic (модели EU200, EU300, EU305, EU310, EU320) можно заменить на картриджи K202 или K203 с улучшенными сорбционными характеристиками.

Ниже приведены параметры картриджей Prio® Новая Вода® для модернизации одной из первых трех ступеней фильтра Praktic:

Арт.	Фильтрующий материал	Назначение
K105	Нетканый полипропилен 5 мкм.	Удаление механических примесей, крупнее 5 мкм (ржавчины, песка, ила и т.п.).
K202	Гранулированный активированный уголь из скорлупы кокосового ореха + KDF® 55.	Универсальная сорбция органических и неорганических растворенных примесей (свободного хлора, хлорорганических соединений, пестицидов, нефтепродуктов, тяжелых металлов, иных органических и неорганических соединений), устранение неприятного запаха, улучшение вкуса воды. Уникальный каталитический материал KDF®55 особенно эффективен в отношении удаления активного хлора, растворенного железа, тяжелых металлов, обладает бактерицидными свойствами.
K203	Шунгит, гранулированный активированный уголь из скорлупы кокосового ореха.	Универсальная сорбция органических и неорганических растворенных примесей (свободного хлора, хлорорганических соединений, пестицидов, нефтепродуктов, тяжелых металлов, иных органических и неорганических соединений), устранение неприятного запаха, улучшение вкуса воды. Природная фильтрующая среда шунгит обладает превосходными сорбционными, каталитическими и бактерицидными свойствами.

Модернизацию фильтра Praktic рекомендуется производить при очередной замене картриджей.

Конструкция трехступенчатого фильтра Praktic (модели EU200, EU300, EU305) позволяет легко модернизировать его на месте эксплуатации до четырехступенчатого фильтра добавлением картриджа финишной очистки (приобретается дополнительно с комплектом крепежных элементов).

Комплект крепежных элементов включает в себя:

- зажим-клипса для фиксации картриджа на монолитном блоке – 2 шт.;
- угловой фитинг – 2 шт.;
- отрезок трубки пластиковой – 1 шт.;
- саморез – 4 шт.

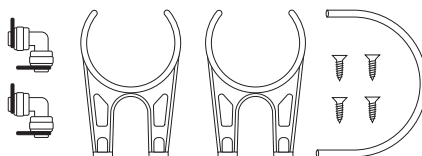

В качестве четвертой ступени при модернизации рекомендуется использовать один из приведенных ниже фильтрующих картриджей Prio® Новая Вода®:

Арт.	Фильтрующий материал	Назначение
K870	Прессованный (спеченный) активированный уголь из скорлупы кокосового ореха.	Финишная сорбция органических и неорганических растворенных примесей (свободного хлора, хлорорганических соединений, пестицидов, нефтепродуктов, тяжелых металлов, иных органических и неорганических соединений), устранение неприятного запаха, тонкая очистка и улучшение вкуса воды.
K873	Шунгит, гранулированный активированный уголь из скорлупы кокосового ореха с добавлением серебра	Универсальная сорбция органических и неорганических растворенных примесей (свободного хлора, хлорорганических соединений, пестицидов, нефтепродуктов, тяжелых металлов, иных органических и неорганических соединений), устранение неприятного запаха, улучшение вкуса воды. Природная фильтрующая среда шунгит обладает превосходными сорбционными, каталитическими и бактерицидными свойствами.
K875	Гранулированный активированный уголь из скорлупы кокосового ореха.	Универсальная сорбция органических и неорганических растворенных примесей (свободного хлора, хлорорганических соединений, пестицидов, нефтепродуктов, тяжелых металлов, иных органических и неорганических соединений), устранение неприятного запаха, улучшение вкуса воды.
K878	Половолоконная мембрана с размером пор 0,01 - 0,1 мкм.	Осуществляет кондиционирование, финишную очистку воды и ультрафильтрацию от механических примесей, останавливает коллоиды, конгломераты, молекулярные кластеры, крупные органические молекулы, большинство бактерий и простейших, устраняет неприятные запахи, улучшает вкус воды.

Модернизацию трехступенчатых фильтров Praktic можно произвести при очередной замене картриджей.

Для установки четвертой ступени необходимо:

Перекрыть подачу воды к водоочистителю - закрыть шаровый кран (2) (см. раздел “Замена фильтрующих картриджей”).

Сбросить давление внутри водоочистителя, открыв кран для чистой воды (3), и дождаться слива из него части оставшейся в водоочистителе воды.

С помощью специального ключа (5) от-

соединить пластиковые шланги от входного и выходного фитингов на монолитном блоке водоочистителя. Процедура подключения/отключения пластиковых трубок (шлангов) к фитингам описана в разделе «Подключение шлангов к фитингам».

Поместить водоочиститель в емкость для приема остаточной воды из корпусов (раковину мойки, ванну и т.п.).

Отвернуть каждый из корпусов водоочистителя прилагаемым специальным ключом (4) и удалить из них отработанные картриджи.

Промыть каждый корпус и крышки в монолитном блоке водоочистителя водопроводной водой.

Перевернуть водоочиститель крышками вверх и расположить его на горизонтальной поверхности (например на столе).

Вставить саморезы в 4 отверстия на монолитном блоке и с помощью отвертки закрепить зажимы-клипсы.

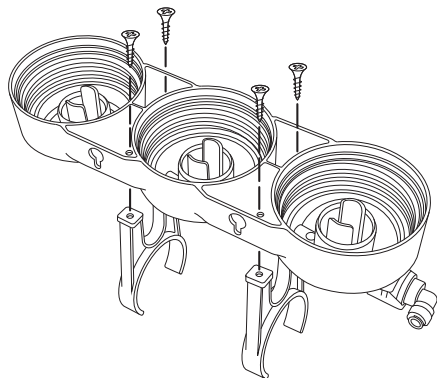

Аккуратно уложить и расправить каждое уплотнительное кольцо в канавки крышек в монолитном блоке водоочистителя. При необходимости заменить резиновые уплотнительные кольца на новые (приобретаются дополнительно).

Извлечь новый картридж из технологической упаковки, расправить резиновое уплотнительное кольцо (при его наличии) на картридже, установить картридж уплотнительным кольцом вперед на выпускной патрубке крышки в монолитном блоке водоочистителя.

Установить корпус на крышку с картриджем, не допуская смещения и перекоса картриджа, накрутить корпус на крышку рукой до упора, затем затянуть с помощью специального ключа (4).

Повторить всю процедуру для оставшихся двух корпусов.

Извлечь новый постфильтр 4-й ступени из технологической упаковки, снять защитные колпачки, установить постфильтр в зажимы-клипсы водоочистителя с соблюдением направления движения потока. Снять с новых угловых фитингов два подковообразных замка, подсоединить фитинги к входному и выходному патрубкам постфильтра.

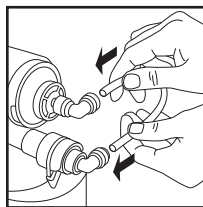

Соединить новым отрезком пластиковой трубы выходной фитинг монолитного блока и входной фитинг постфильтра.

Установить водоочиститель на прежнее место, подсоединить пластиковый шланг подачи воды к входному фитингу на монолитном блоке водоочистителя, а пластиковый шланг забора чистой воды - к выходному фитингу постфильтра.

Осторожно открыть шаровый кран (2), подать воду в водоочиститель и проверить герметичность соединений, после чего водоочиститель готов к повседневному использованию.

После завершения процедуры замены картриджа первые 10-15 литров воды слейте. Это требуется для промывки картриджа от содержащейся в них угольной пыли и т.п. Затем закройте кран для чистой воды. После промывки модернизированный фильтр Praktic готов к работе.

Предупреждения

Непосредственно после установки фильтра Praktic или замены фильтрующих картриджей не оставляйте изделие без присмотра в течение ближайших 2-х часов: убедитесь, что фильтр функционирует исправно, отсутствуют течи воды в местах соединений.

Не используйте в пищевых целях первые 10-15 литров очищенной воды сразу после установки фильтра или замены фильтрующих картриджей.

При длительных простоях фильтра сливайте первые несколько литров воды, прежде чем набирать очищенную воду для пищевых целей.

При простое более 2-х недель заменяйте фильтрующие картриджи на новые.

Для обеспечения высокого качества отфильтрованной воды своевременно заменяйте фильтрующие картриджи.

Не подключайте фильтр Praktic к трубопроводу горячей воды.

Оберегайте фильтр от воздействия прямого солнечного света.

Не используйте водоочиститель для очистки микробиологически небезопасной воды или воды неизвестного качества без соответствующей предварительной дезинфекции воды.

Данное изделие должно устанавливаться на месте эксплуатации специалистом, имеющим соответствующую квалификацию и подготовку. Служба сервиса предприятия-изготовителя оказывает такую платную услугу (в некоторых случаях - бесплатную*) в Москве, в других регионах данная услуга может быть доступна со стороны организаций-партнеров (о доступности услуги в Вашем регионе спрашивайте по месту приобретения водоочи-

* С ограничениями.

стителя). В тех случаях, когда в Вашем регионе установка водоочистителя производителем либо продавцом недоступна, следует во всех случаях воспользоваться услугами квалифицированного слесаря-сантехника организаций ЖКХ по месту Вашего жительства.

Перед установкой изделия убедитесь в том, что Ваша водопроводная система исправна и соответствует техническим требованиям по условиям эксплуатации изделия. Недопустима эксплуатация фильтра Praktic в иных условиях давления и температур, чем указанные в настоящей инструкции.

Помните! Обязательства производителя, вытекающие из установленных срока службы изделия и гарантийного срока, распространяются только на правильно установленные изделия, эксплуатируемые в соответствии с условиями настоящей инструкции. Например, неправильное (некачественное) подключение, самостоятельное подключение - т.е. отказ от услуг квалифицированных специалистов по установке, несоблюдение правил монтажа и эксплуатации, несвоевременное техническое обслуживание изделия (в том числе несвоевременная замена сменных фильтрующих картриджей), использование неоригинальных фильтрующих картриджей, эксплуатация изделия с превышением пределов, установленных техническими требованиями, в том числе на неисправной водопроводной магистрали или подверженной гидроударам, а равно на магистрали с давлением или температурой воды ниже нижнего или выше верхнего эксплуатационного предела, освобождают производителя от ответственности в случае аварии фильтра.

Транспортировка и хранение

Транспортирование изделия допускается любым видом транспорта (кроме неотопливаемых отсеков в холодное время

года). Хранение изделия производится в упакованном виде, не допуская высушивания, замерзания, действия прямого солнечного света, на расстоянии не менее 1 м от отопительных приборов, при температуре окружающего воздуха не ниже 5°C и не выше 40°C, вдали от веществ с сильным запахом.

Гарантийный срок хранения изделия до начала эксплуатации - 3 года с даты производства.

Гарантийные обязательства

Предприятие-изготовитель гарантирует исправную работу фильтра Praktic при соблюдении правил хранения, установки и эксплуатации, изложенных в настоящей инструкции, в течение 24 месяцев со дня продажи. При отсутствии даты продажи и штампа торгующей организации срок исчисляется с даты производства.

Система менеджмента качества производителя сертифицирована на соответствие ISO 9001:2008.

Система экологического менеджмента производителя сертифицирована на соответствие ISO 14001:2004.

По поводу гарантийного обслуживания просьба обращаться по месту приобретения фильтра Praktic либо непосредственно к производителю.

Срок службы изделия 5 лет. По окончании срока службы изделие должно быть выведено из эксплуатации.

Указанные срок службы и гарантийный срок не распространяются на сменные фильтрующие картриджи, которые являются расходным материалом. Срок хранения (до начала использования) фильтрующих картриджей - 3 года с даты производства. Срок службы фильтрующего картриджа - 6 месяцев с начала использования. По окончании срока службы фильтрующего картриджа либо истощения ресурса (в зависимости от того,

что раньше наступит) он должен быть выведен из эксплуатации и заменен на новый.

Указанный срок службы не распространяется на фильтрующие картриджи в установленном фильтре Praktic при его простое более 2-х недель.

Производитель освобождается от ответственности в случаях:

- нарушения потребителем правил монтажа (установки) и эксплуатации изделия, изложенных в настоящей инструкции
- изделие или его части имеют внешние механические повреждения
- сменные фильтрующие картриджи выработали свой ресурс, но не были своевременно заменены
- изделие использовалось не по назначению
- утрачена настоящая инструкция с проставленными датами производства и/или продажи и отсутствуют иные способы установить сроки эксплуатации изделия
- при использовании потребителем сменных фильтрующих картриджей иных производителей
- при установке и эксплуатации водочистителя с превышением пределов, установленных техническими требованиями по условиям эксплуатации изделия
- при действии обстоятельств непреодолимой силы
- в других случаях, предусмотренных законодательством.

Юридические оговорки

Производитель оставляет за собой право вносить в конструкцию изделия изменения, не оговоренные в настоящей инструкции, которые не влияют на функциональность изделия. Хотя были предприняты все необходимые меры по проверке текста настоящей инструкции, производитель не гарантирует ее полноту или отсутствие ошибок.

Отличительные особенности* технологий очистки воды и конструктивных решений фильтра Praktic



движение воды по спирали внутри фильтрующего элемента предотвращает образование русел и увеличивает время контакта воды с сорбентом, улучшая степень очистки и продлевая ресурс



капиллярные эффекты в стекловолоконном полимере мембраны ультрафильтрации обеспечивают одновременно и высокую скорость и высокое качество очистки



характерный размер пор мембраны ультрафильтрации – 0,01 мкм, что ставит надежный заслон не только большинству загрязнителей, но и бактериям и некоторым вирусам



используется активированный уголь, импрегнированный серебром, для защиты сорбента от бактериологического загрязнения и продления ресурса



используется экологически чистый активированный уголь из кокосовых орехов с беспрецедентной площадью сорбирующей поверхности: свыше 300 тыс. м² (45 футбольных полей) в расчете на 1 картридж



используется специальная технология активации угля с использованием фосфорных кислот, гарантирующая отсутствие обратного выброса в воду ранее отфильтрованных загрязнений и веществ



максимум ионообменной активности смолы достигается через некоторое время после начала работы фильтра, устраняя побочный эффект гиперумягчения в начале работы фильтра



используются два сорта ионообменной смолы, одна из которых оптимизирована по критерию «степень умягчения», другая – «срок службы», что продлевает срок эффективного умягчения даже в сложных условиях эксплуатации



целебная вода от природы: природный минерал шунгит, имеющий в своем составе фуллерены, не только прекрасно очищает и обеззараживает воду, но и обладает целебными свойствами



для эффективного удаления растворенного железа из воды путем его окисления используется синтетический цеолит



уникальный патентованный каталитический материал KDF® 55, сделанный в США, обеспечивает наиболее эффективное удаление активного хлора, растворенного железа и тяжелых металлов, обладает превосходными бактерицидными свойствами



быстросъемное крепление постфильтра позволяет теперь заменять его с минимумом затрачиваемых усилий и времени и без риска проливания воды



двухстадийная оригинальная конструкция первой ступени объединяет механи-

ческую очистку и сорбцию, повышая эффективность очистки



применяется ультразвуковая сварка без использования клея, объединяющая вы-

сокую надежность соединений с экологичностью и нетоксичностью



комбинация гибкой пластиковой подводки и фитингов быстрого подклю-

чения обеспечивают простоту подключения основного блока фильтра перед началом эксплуатации



вместо традиционной резиновой подводки в металлической оплетке ис-

пользуется гибкая, надежная и долговечная пластиковая подводка из пищевой нетоксичной пластмасс



простота, надежность и долговечность соединений гарантируют не толь-

ко многолетнюю бесперебойную эксплуатацию и защиту от протечек, но и легкость замены фильтрующих элементов



металлические элементы крана для очистки воды изготовлены из сплавов,

не содержащих свинец

* Доступность описанных технологий и особенностей зависит от конкретной модели фильтра Praktic (см. упаковку фильтра). Некоторые из перечисленных особенностей не применимы к Вашей модели.

Свидетельство о приемке и сведения о производителе

Фильтр Praktic Prio® Новая Вода® соответствует техническим условиям ТУ и признан годным к эксплуатации.

- Модель: EU200
 EU300
 EU305
 EU310
 EU312
 EU320

Дата выпуска: _____

ОТК: _____

Дата продажи: _____

Штамп продавца: _____

Замена сменных фильтрующих элементов (только в Москве, услуга платная):

Тел. +7 (495) 510-98-82

Служба сервиса и поддержки пользователей:

Тел. +7 (495) 782-48-48

Member, Water Quality Association

Prio, логотип Prio, Новая Вода, логотип Новая Вода, InVorTex являются зарегистрированными товарными знаками DWT Deutsche Wassertechnologien GmbH, Германия.

