

- CT23001-115HX
- CT23001-125HX
- CT23008-100HX
- CT23008-115HX
- CT23008-125HX

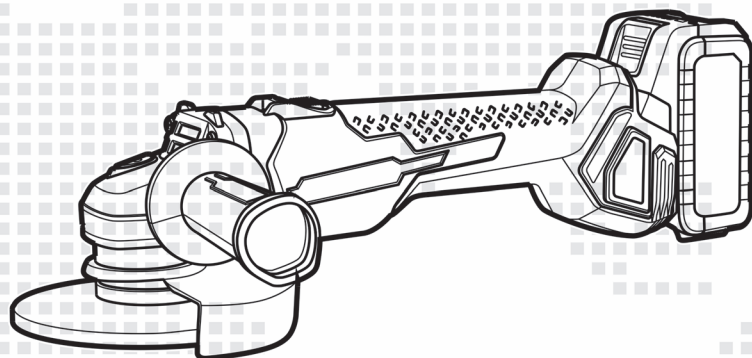

- de** Originalbetriebsanleitung
- en** Original instructions
- fr** Notice originale
- it** Istruzioni originali
- es** Manual original
- pt** Manual original
- tr** Orijinal işletme talimatı
- pl** Instrukcja oryginalna
- cs** Původní návod k používání
- sk** Povodny návod na použitie

- ro** Instrucțiuni originale
- bg** Оригинална инструкция
- el** Πρωτότυπο οδηγιών χρήσης
- ru** Оригинальное руководство по эксплуатации
- ua** Оригінальна інструкція з експлуатації
- lt** Originali instrukcija
- kz** Пайдалану нұсқаулығының түпнұсқасы
- ar** دليل المستخدم الأصلي
- fa** دفترچه راهنمای اصلی

**Inhalt / Content / Sommaire / Indice / Contenido / Índice / İçindekiler /  
Zawartość / Obsah / Obsah / Conținut / Съдържание / Περιεχόμενα /  
Содержание / Зміст / Turinys / Мазмұны / المحتويات / محتوا**

---

**Deutsch**

Erklärende Zeichnungen .....	Seiten 5 - 13
Allgemeine sicherheitshinweise, Gebrauchsanweisung .....	Seiten 14 - 26

---

**English**

Explanatory drawings .....	pages 5 - 13
General safety rules, instructions manual .....	pages 27 - 37

---

**Français**

Dessins explicatifs .....	pages 5 - 13
Recommandations générales de sécurité, mode d'emploi .....	pages 38 - 49

---

**Italiano**

Disegni esplicativi .....	pagine 5 - 13
Precauzioni generali di sicurezza, manuale istruzioni .....	pagine 50 - 61

---

**Español**

Dibujos explicativos .....	páginas 5 - 13
Recomendaciones generales de seguridad, manual de instrucciones .....	páginas 62 - 74

---

**Português**

Esboços explicativos .....	páginas 5 - 13
Recomendações gerais de segurança, manual de instruções .....	páginas 75 - 86

---

**Türkçe**

Açıklayıcı resimler .....	sayfalar 5 - 13
Genel güvenlik tavsiyeleri, kullanım kılavuzu .....	sayfalar 87 - 98

---

**Polski**

Rysunki objaśniające .....	strony 5 - 13
Ogólne zalecenia w zakresie zasad bezpieczeństwa, instrukcja obsługi .....	strony 99 - 110

---

**Inhalt / Content / Sommaire / Indice / Contenido / Índice / İçindekiler /  
Zawartość / Obsah / Obsah / Conținut / Съдържание / Περιεχόμενα /  
Содержание / Зміст / Turinys / Мазмұны / المحتويات / محتوا**

---

**Česky**

Vysvětlující výkresy .....	strany 5 - 13
Obecné bezpečnostní pokyny, provozní příručka .....	strany 111 - 121

---

**Slovensky**

Vysvetľujúce výkresy .....	strany 5 - 13
Všeobecné bezpečnostné pokyny, prevádzková príručka .....	strany 122 - 133

---

**Română**

Desene explicative .....	pagini 5 - 13
Recomandări generale privind siguranța, manual de instrucțiuni .....	pagini 134 - 145

---

**Български**

Пояснителни чертежи .....	страници 5 - 13
Общи указания по техника на безопасност, наръчник с инструкции .....	страници 146 - 158

---

**Ελληνικά**

Επεξηγηματικά σχέδια .....	σελίδες 5 - 13
Γενικές οδηγίες ασφάλειας προστασίας από δυστυχήματα, εγχειρίδιο οδηγιών .....	σελίδες 159 - 171

---

**Русский**

Пояснительные рисунки .....	страницы 5 - 13
Общие указания по ТБ, инструкция по эксплуатации .....	страницы 172 - 184

---

**Українська**

Пояснювальні малюнки .....	сторінки 5 - 13
Загальні вказівки по ТБ, інструкція з експлуатації .....	сторінки 185 - 197

---

**Lietuviškai**

Aiškinamieji brėžiniai .....	puslapiai 5 - 13
Bendrieji saugaus darbo su technika nurodymai, naudojimo instrukcija .....	puslapiai 198 - 208

---

Қазақ тілі

Түсіндіргіш әлеміштер .....	беттер 5 - 13
Жалпы қауіпсіздік жөніндегі ұсыныстар, пайдалану нұсқаулығы .....	беттер 209 - 221

---

العربية

رسوم توضيحية .....	الصفحات 5 - 13
قواعد السلامة العامة، دليل التعليمات .....	الصفحات 222 - 232

---

فارسی

اشکال توضیحی .....	صفحه های 5 - 13
قوانین ایمنی کلی، دفترچه دستور العمل ها .....	صفحه های 233 - 244

---



CT23001-115HX-2 / CT23001-125HX-2

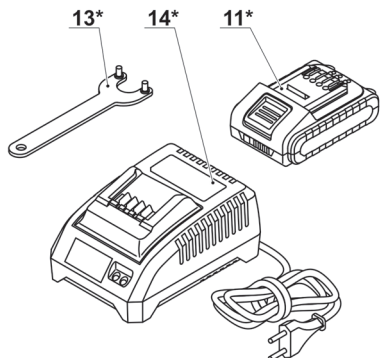
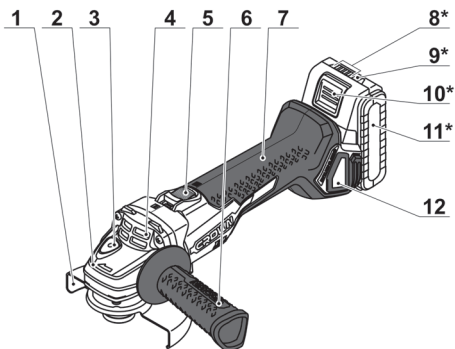

CT23001-115HX-4 / CT23001-125HX-4

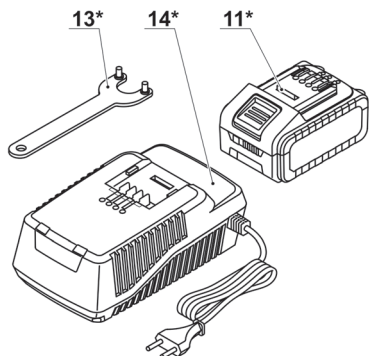
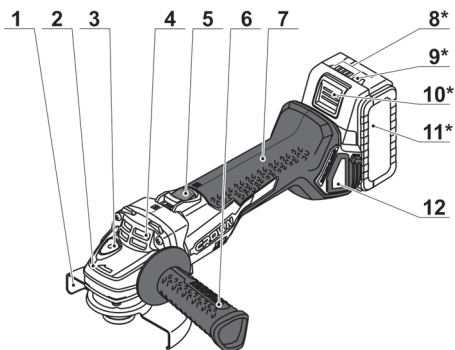

CT23008-100HX-4 / CT23008-115HX-4 / CT23008-125HX-4

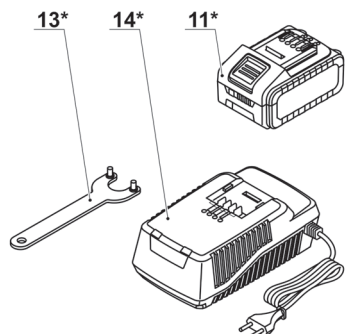
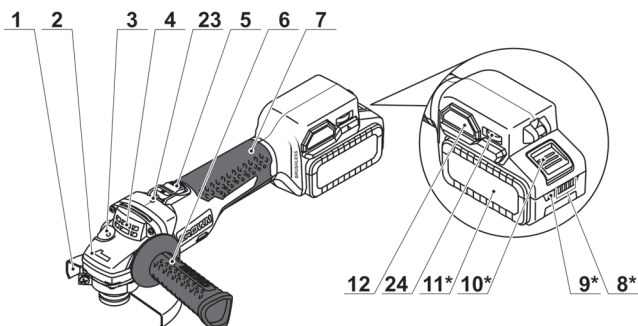

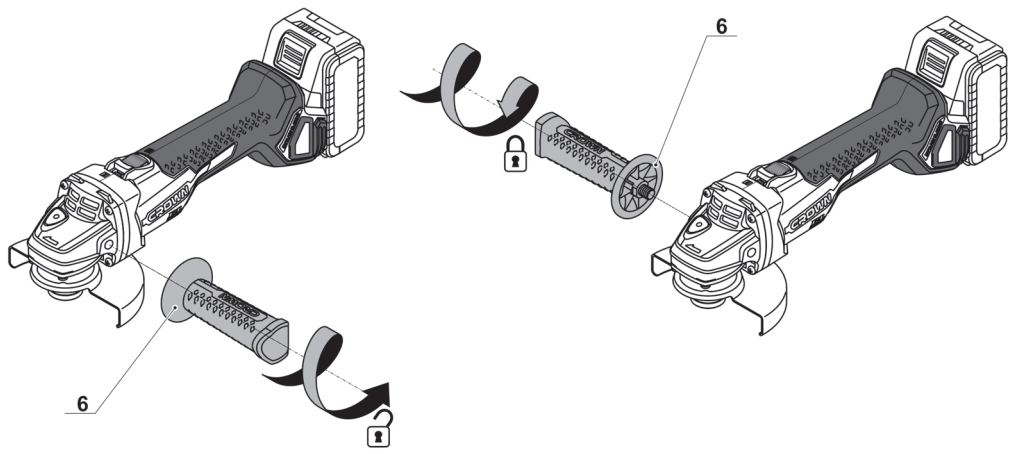

CT23001-115HX-2 / CT23001-125HX-2 / CT23001-115HX-4 / CT23001-125HX-4

2.1

2.2

2.3

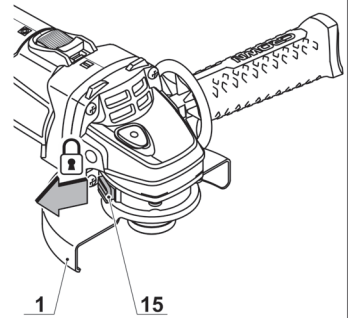
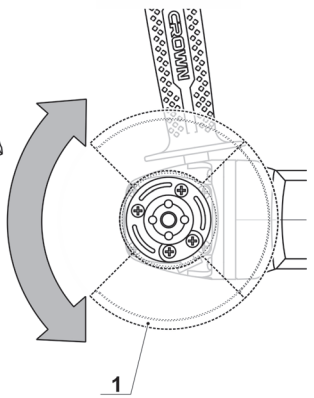
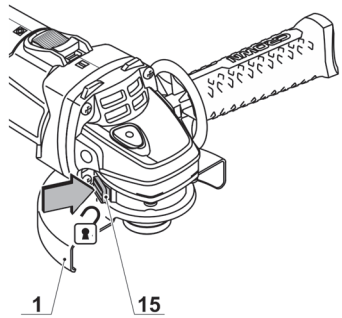

CT23008-100HX-4 / CT23008-115HX-4 / CT23008-125HX-4

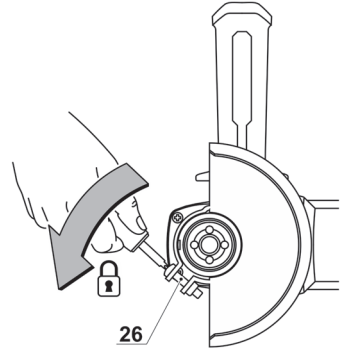
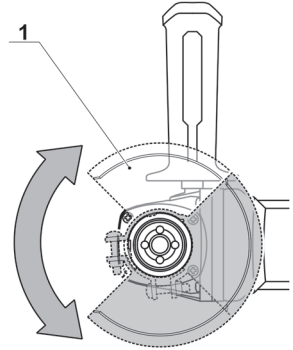
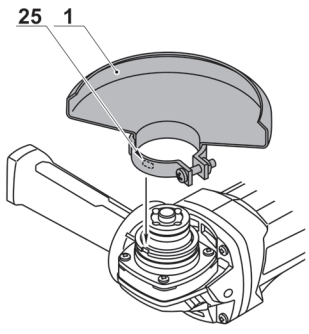

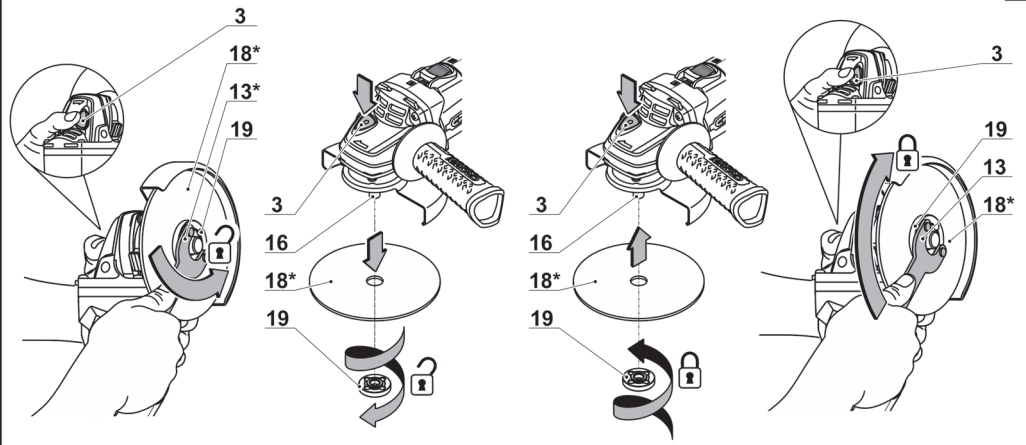
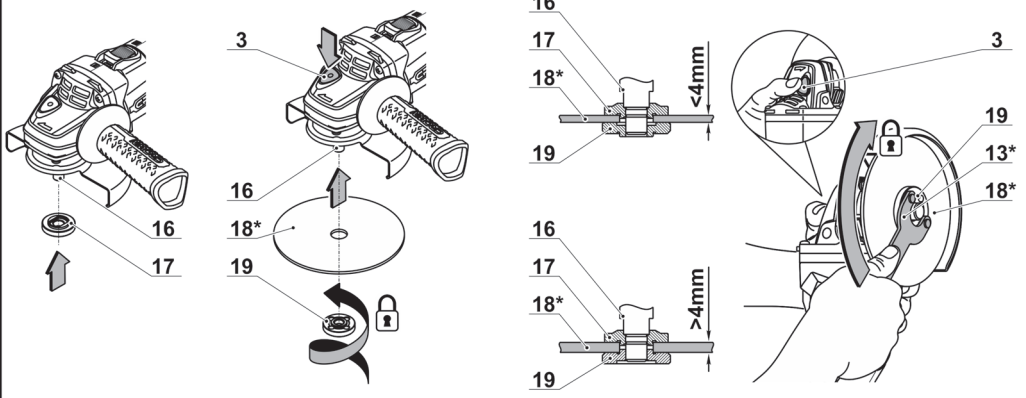

CT23001-115HX-2 / CT23001-125HX-2

6.1

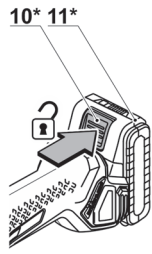

6.2

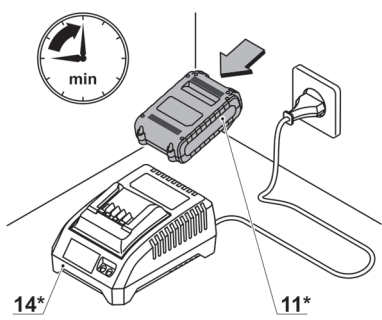

6.3

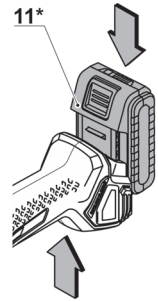

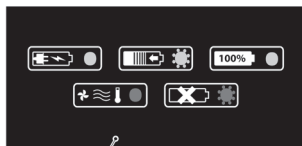
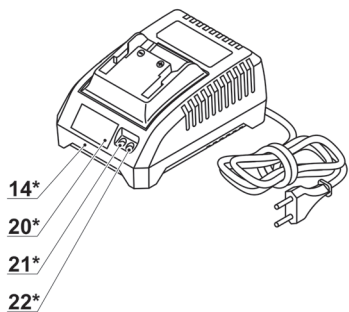

20\*

- 7.1
- 7.2
- 7.3
- 7.4
- 7.5

8.1 CT23001-115HX-2 / CT23001-125HX-2

8.2

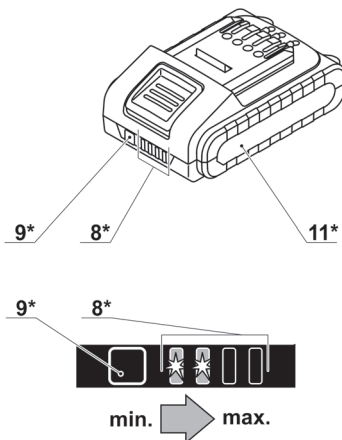
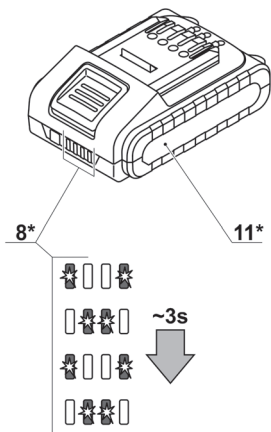

CT23001-115HX-4 / CT23001-125HX-4

9.1

9.2

9.3

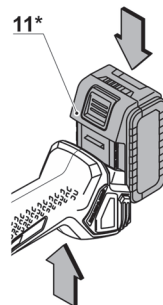
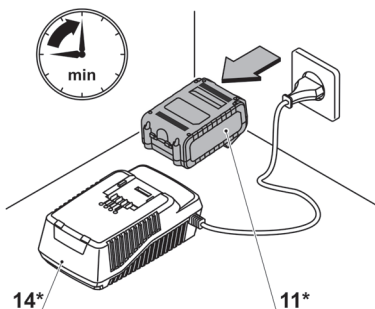
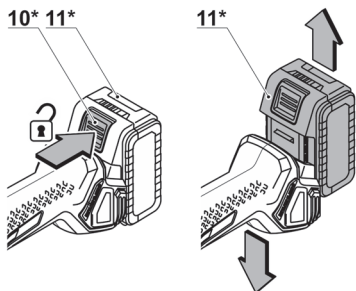

10.1

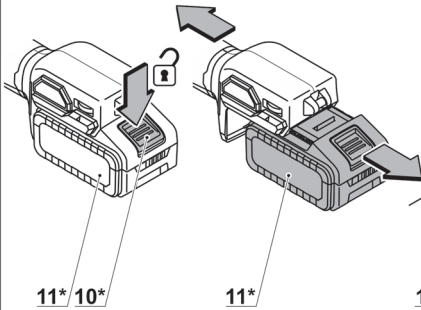

10.2

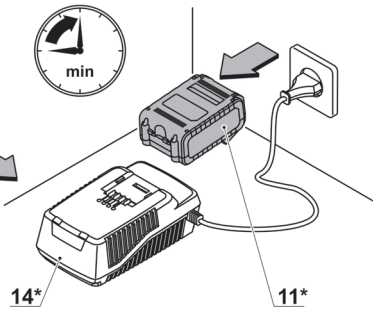

10.3

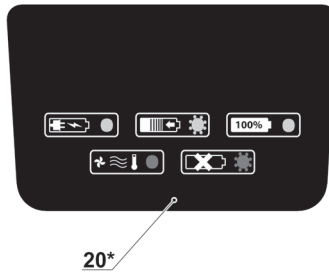
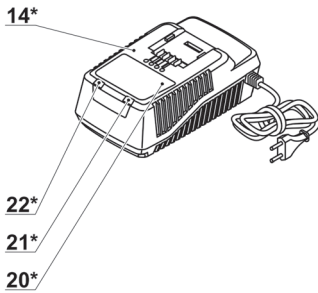
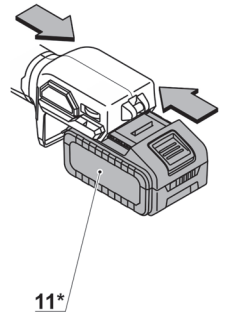

- 11.1
- 11.2
- 11.3
- 11.4
- 11.5

12.1

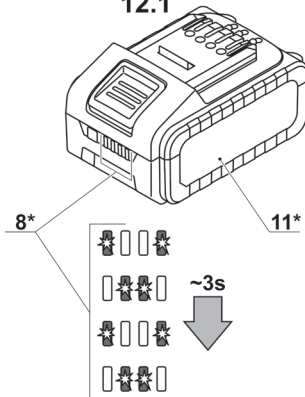

12.2

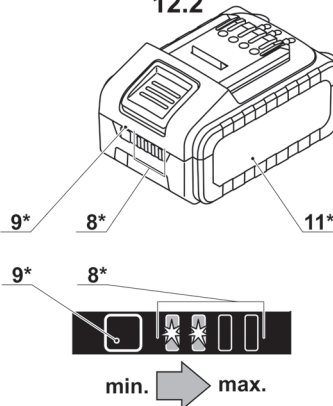

13.1

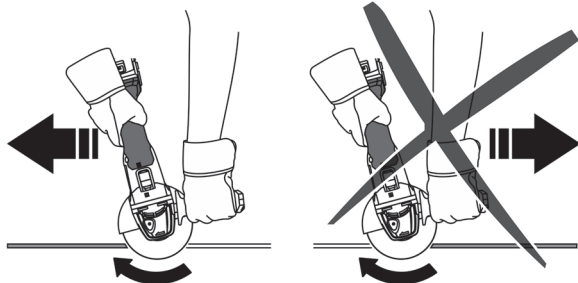

13.2

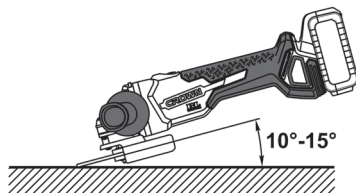

13

CT23001-115HX-2 / CT23001-125HX-2  
 CT23001-115HX-4 / CT23001-125HX-4

14.1

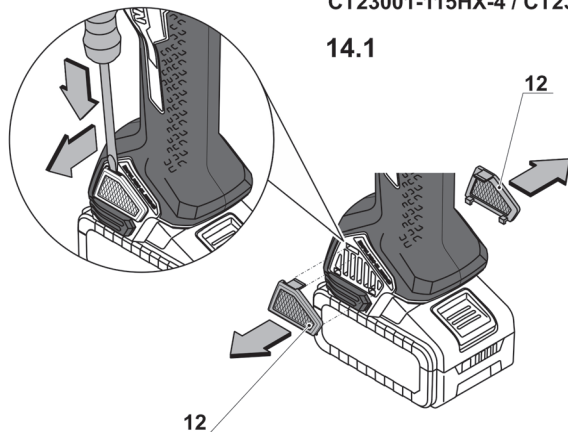

14.2

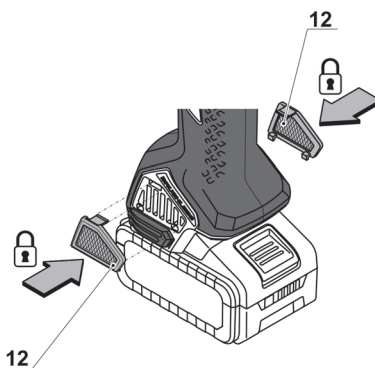

14

CT23008-100HX-4 / CT23008-115HX-4  
 CT23008-125HX-4

15.1

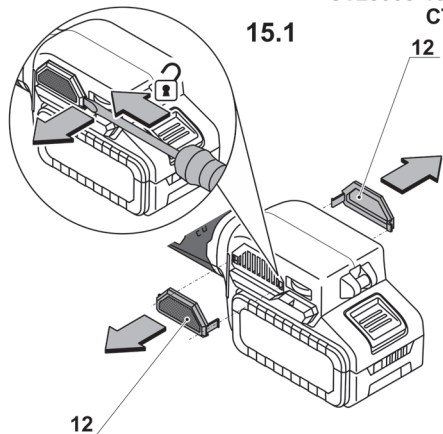

15.2

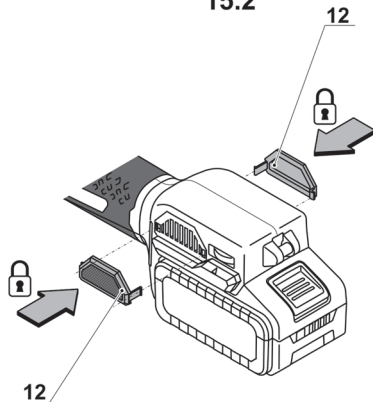

15

**CT23001-115HX**

**EAN: 7640177424723**

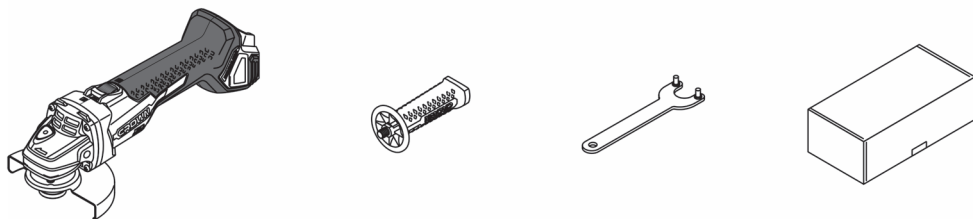

**CT23001-115HX-4 BMC**

**EAN (110-127 V): 7640186249256**

**EAN (220-240 V): 7640177424716**

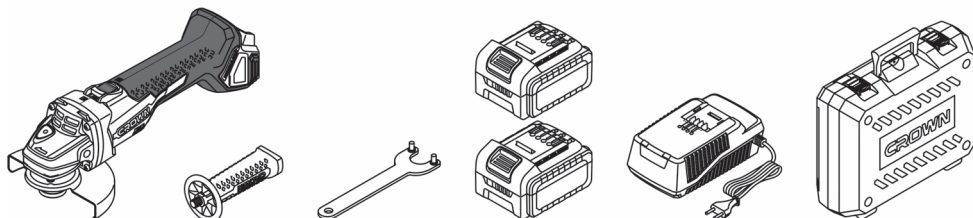

**CT23001-125HX**

**EAN: 7640177424747**

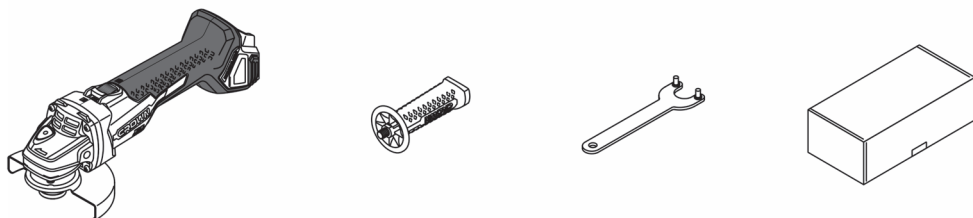

**CT23001-125HX BMC**

**EAN: 7640177424754**

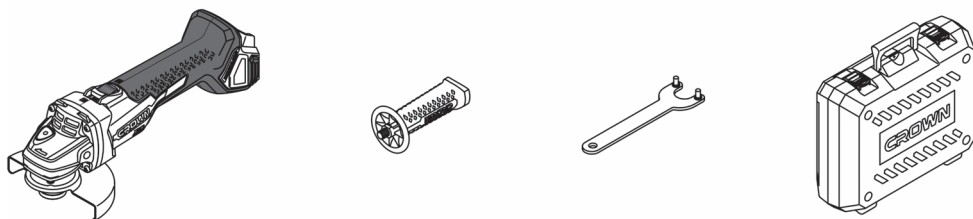



**CT23001-125HX-4 BMC**

**EAN (110-127 V): 7640186249263**  
**EAN (220-240 V): 7640177424730**

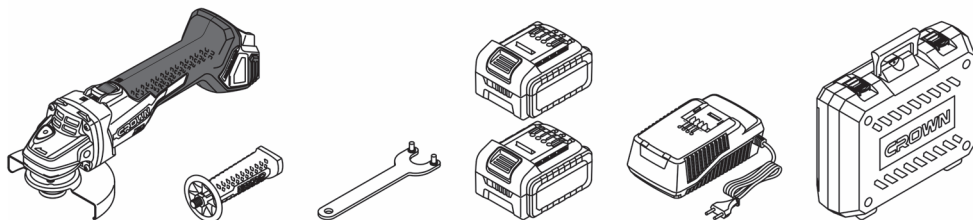

**CT23008-100HX**

**EAN: 7640186247016**

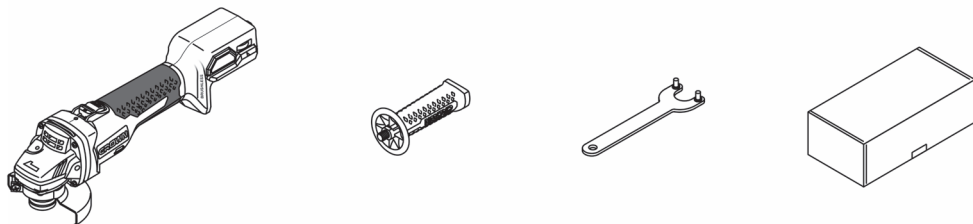

**CT23008-100HX-4 BMC**

**EAN (110-127 V): 7640186249270**  
**EAN (220-240 V): 7640186247023**

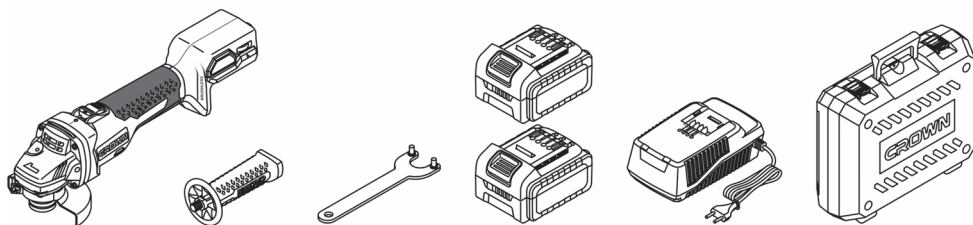

**CT23008-115HX**

**EAN: 7640186247030**

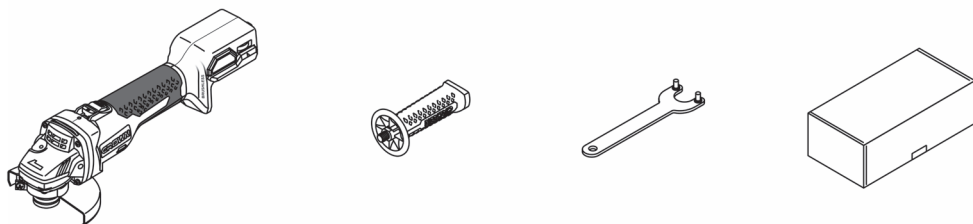



**CT23008-115HX-4 BMC**

**EAN (110-127 V): 7640186249287**  
**EAN (220-240 V): 7640186247047**

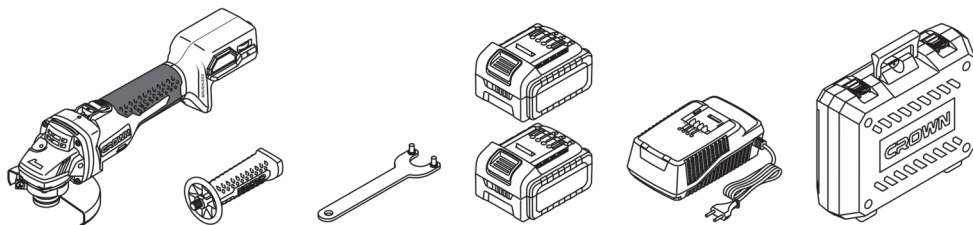

**CT23008-125HX**

**EAN: 7640186247054**

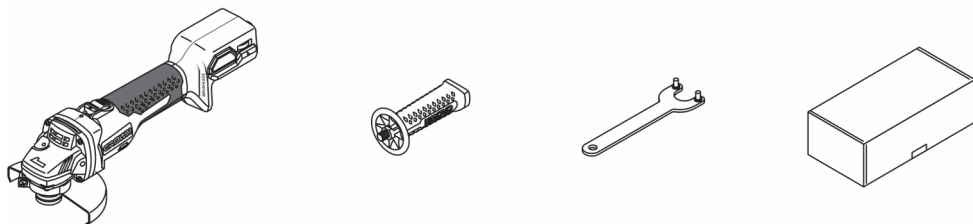

**CT23008-125HX-4 BMC**

**EAN (110-127 V): 7640186249294**  
**EAN (220-240 V): 7640186247061**

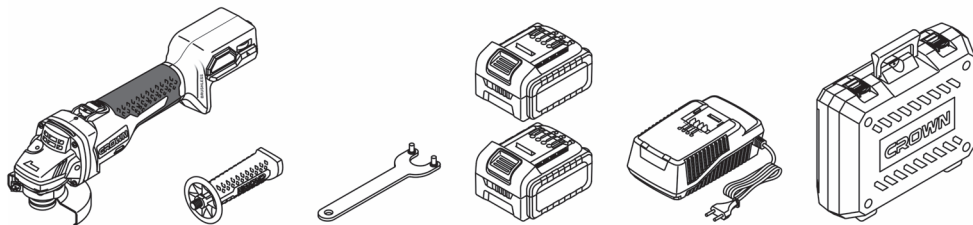

# Elektrowerkzeug - technische Daten

Akku-Winkelschleifer		CT23001-115HX-2 CT23001-125HX-2 CT23001-115HX-4 CT23001-125HX-4			
Elektrowerkzeug - Code		siehe Seite 11-13			
<b>Nennspannung</b>	[V]	20 *	20 *	20 *	20 *
<b>Nennzahl</b>	[min <sup>-1</sup> ]	8000	8000	8000	8000
<b>Akkutyp</b>		Li-Ion	Li-Ion	Li-Ion	Li-Ion
<b>Akkuladezeit</b>	[min]	60	60	60	60
<b>Akkuleistung</b>	[Ah]	2	2	4	4
<b>Max. Ø der Trennscheibe</b>	$\frac{[mm]}{[Zoll]}$	$\frac{115}{4-1/2''}$	$\frac{125}{5''}$	$\frac{115}{4-1/2''}$	$\frac{125}{5''}$
<b>Max. Ø der Schleifscheibe</b>	$\frac{[mm]}{[Zoll]}$	$\frac{115}{4-1/2''}$	$\frac{125}{5''}$	$\frac{115}{4-1/2''}$	$\frac{125}{5''}$
<b>Max. Ø des GummiSchleiftellers</b>	$\frac{[mm]}{[Zoll]}$	$\frac{115}{4-1/2''}$	$\frac{125}{5''}$	$\frac{115}{4-1/2''}$	$\frac{125}{5''}$
<b>Max. Ø der Rundbürste</b>	$\frac{[mm]}{[Zoll]}$	$\frac{75}{3''}$	$\frac{75}{3''}$	$\frac{75}{3''}$	$\frac{75}{3''}$
<b>Max. Ø der Topfbürste</b>	$\frac{[mm]}{[Zoll]}$	$\frac{75}{3''}$	$\frac{75}{3''}$	$\frac{75}{3''}$	$\frac{75}{3''}$
<b>Schleifwellengewinde</b>		M14 5/8"-11UNC	M14 5/8"-11UNC	M14 5/8"-11UNC	M14 5/8"-11UNC
<b>Gewicht</b>	$\frac{[kg]}{[lb]}$	$\frac{2,17}{4,78}$	$\frac{2,22}{4,9}$	$\frac{2,46}{5,42}$	$\frac{2,51}{5,53}$
<b>Schutzklasse</b>		III	III	III	III
<b>Schalldruck</b>	[dB(A)]	80	80	80	80
<b>Schalleistung</b>	[dB(A)]	91	91	91	91
<b>Beschleunigung</b>	[m/s <sup>2</sup> ]	0,8	0,8	0,8	0,8

\* Die maximale anfängliche Batteriespannung (gemessen ohne Arbeitsbelastung) beträgt 20 Volt. Die Nennspannung beträgt 18 Volt.

# Elektrowerkzeug - technische Daten

Akku-Winkelschleifer	CT23008-100HX-4	CT23008-115HX-4	CT23008-125HX-4
Elektrowerkzeug - Code	siehe Seite 11-13		
Nennspannung	[V]	20 *	20 *
Nennzahl	[min <sup>-1</sup> ]	3000-8500	3000-8500
Akkutyp	Li-Ion	Li-Ion	Li-Ion
Akkuladezeit	[min]	60	60
Akkuleistung	[Ah]	4	4
Max. Ø der Trennscheibe	[mm] [Zoll]	100 4"	115 4-1/2"
Max. Ø der Schleifscheibe	[mm] [Zoll]	100 4"	115 4-1/2"
Max. Ø des GummiSchleiftellers	[mm] [Zoll]	100 4"	115 4-1/2"
Max. Ø der Rundbürste	[mm] [Zoll]	65 2-9/16"	75 3"
Max. Ø der Topfbürste	[mm] [Zoll]	65 2-9/16"	75 3"
Schleifwellengewinde		M10 3/8"-16UNC	M14 5/8"-11UNC
Gewicht	[kg] [lb]	2,34 5,16	2,38 5,25
Schutzklasse		III	III
Schalldruck	[dB(A)]	80,33	80,33
Schalleistung	[dB(A)]	91,33	91,33
Beschleunigung	[m/s <sup>2</sup> ]	1,53	1,53

\* Die maximale anfängliche Batteriespannung (gemessen ohne Arbeitsbelastung) beträgt 20 Volt. Die Nennspannung beträgt 18 Volt.

## Geräuschinformation



Tragen Sie bei einem Schalldruck über 85 dB(A) einen Gehörschutz.

## CE Konformitätserklärung

Wir erklären in alleiniger Verantwortung, dass das unter "Elektrowerkzeug - technische Daten" beschriebene Produkt allen einschlägigen Bestimmungen der Richtlinien 2006/42/EC einschließlich ihrer Änderungen entspricht und mit folgenden Normen übereinstimmt:

EN 60745-1:2009+A11,  
EN 60745-2-3:2011+A2+A11+A12+A13,  
EN 55014-1:2017,  
EN 55014-2:2015.

Zertifizierungs-  
manager

Wu Cunzhen

Merit Link International AG  
Stabio, Schweiz, 03.11.2021



**WARNUNG - Der Benutzer muss die Bedienungsanleitung lesen, um die Verletzungsgefahr zu verringern!**

## Allgemeine Sicherheitsvorschriften



**WARNUNG! Lesen Sie alle Sicherheitshinweise und Anweisungen.** Nichtbeachtung der Warnungen und Anweisungen kann zum Stromschlag, Brand und / oder zu schweren Verletzungen führen.

**Bewahren Sie alle Warnungen und Anweisungen für die Zukunft auf.**

Der Begriff "Elektrowerkzeug" in den Warnhinweisen bezieht sich auf Ihr netzbetriebenes (kabelgebunden) oder batteriebetriebenes (kabellos) Elektrowerkzeug.

## Sicherheit am Arbeitsplatz

- Halten sie Ihren Arbeitsbereich sauber und aufgeräumt. Unordnung und unbeleuchtete Arbeitsbereiche können zu Unfällen führen.
- Arbeiten Sie mit dem Elektrowerkzeug nicht in explosionsgefährdeter Umgebung, in der sich brennbare Flüssigkeiten, Gase oder Stäube befinden. Elektrowerkzeuge erzeugen Funken, die Staub oder Dämpfe entzünden können.
- Halten Sie Kinder und andere Personen während des Betriebs des Elektrowerkzeugs fern. Bei Unachtsamkeit können Sie die Kontrolle über das Werkzeug verlieren.

## Elektrische Sicherheit

- Die Anschlussstecker des Elektrowerkzeugs müssen in die Steckdose passen. Der Stecker darf in keiner Weise verändert werden. Verwenden sie keine Adapterstecker gemeinsam mit geschützten Elektrowerkzeugen. Unveränderte Stecker und passende Steckdosen reduzieren das Risiko eines Stromschlags.

- Vermeiden Sie Körperkontakt mit geerdeten Oberflächen wie etwa Rohren, Heizungen, Herden und Kühlschränken. Es besteht ein erhöhtes Risiko eines Stromschlags, wenn Ihr Körper geerdet ist.
- Halten Sie das Elektrowerkzeug von Regen oder Nässe fern. Wenn Wasser in das Elektrowerkzeug eindringt, erhöht sich das Risiko eines Stromschlags.
- Nutzen Sie das Kabel nur bestimmungsgemäß. Verwenden Sie das Kabel niemals zum Tragen, Ziehen oder Trennen des Elektrowerkzeugs. Halten Sie das Kabel fern von Hitze, Öl, scharfen Kanten oder beweglichen Teilen. Beschädigte oder verwickelte Kabel erhöhen das Risiko eines Stromschlags.
- Wenn Sie mit einem Elektrowerkzeug im Freien arbeiten, verwenden sie nur Verlängerungskabel, die für den Außenbereich zugelassen sind. Die Verwendung eines für den Außenbereich zugelassenen Verlängerungskabels verringert das Risiko eines Stromschlages.
- Falls sich der Einsatz eines Elektrowerkzeugs in einer feuchten Umgebung nicht vermeiden lässt, verwenden Sie einen Fi-Schutzschalter. Die Verwendung eines Fi-Schutzschalters verringert das Risiko eines Stromschlags. HINWEIS! Der Begriff "Fehlerstromschutzeinrichtung (RCD)" kann durch den Begriff "Fehlerstromschutzschalter (GFCl)" oder "Fehlerstromschutzschalter (ELCB)" ersetzt werden.

- **Warnung!** Vermeiden Sie Kontakt mit den freiliegenden Metalloberflächen am Getriebe, an der Abschirmung etc., da ansonsten die Gefahr eines Stromschlags droht.

## Persönliche Sicherheit

- Seien Sie aufmerksam, achten sie darauf, was sie tun, und gehen sie mit Vernunft an die Arbeit mit einem Elektrowerkzeug. Benutzen sie das Elektrowerkzeug nicht, wenn Sie müde sind oder unter dem Einfluss von Drogen, Alkohol oder Medikamenten stehen. Ein Moment der Unachtsamkeit beim Gebrauch des Elektrowerkzeugs kann ernsthafte Verletzungen zur Folge haben.
- Tragen Sie persönliche Schutzausrüstung. Tragen Sie immer einen Augenschutz. Das Tragen persönlicher Schutzausrüstung, wie Staubmaske, rutschfeste Sicherheitsschuhe, Schutzhelm oder Gehörschutz je nach Art und Einsatz des Elektrowerkzeugs verringert das Risiko von Personenschäden.
- Verhindern Sie ein unbeabsichtigtes Einschalten des Elektrowerkzeugs. Vergewissern Sie sich, dass der Schalter in der Aus-Stellung ist, bevor Sie das Elektrowerkzeug an die Stromquelle und / oder Batterie anschließen, in die Hand nehmen oder transportieren. Wenn Sie beim Tragen des Elektrowerkzeugs den Finger am Schalter haben oder das Elektrowerkzeug eingeschaltet an die Stromversorgung anschließen, kann dies zu Unfällen führen.
- Bevor das Elektrowerkzeug eingeschaltet wird, entfernen Sie alle Einstellschlüssel oder Schraubenschlüssel. Ein Schraubenschlüssel oder Einstellschlüssel, der sich in einem rotierenden Teil des Elektrowerkzeugs befindet, kann zu Verletzungen führen.
- Überschätzen Sie sich nicht. Sorgen sie für einen sicheren Stand und halten Sie jederzeit das Gleichgewicht. Dadurch können Sie das Elektrowerkzeug in unerwarteten Situationen besser kontrollieren.
- Tragen Sie geeignete Kleidung. Tragen Sie keine weite Kleidung oder Schmuck. Halten Haare, Kleidung und Handschuhe fern von beweglichen

**Teilen.** Lockere Kleidung, Schmuck oder lange Haare können von sich bewegenden Teilen erfasst werden.

- **Wenn die Werkzeuge für den Anschluss von Staubabsaugung und Sammeleinrichtungen vorgesehen sind, vergewissern Sie sich, dass diese ordnungsgemäß angeschlossen sind und richtig verwendet werden.** Verwendung dieser Einrichtungen kann Gefährdungen durch Staub verringern.

- **Lassen Sie sich nicht durch Vertrautheit mit dem Produkt (durch wiederholten Gebrauch erworben) von der strikten Einhaltung der Sicherheitsvorschriften für das vorliegende Produkt abhalten.** Eine unvorsichtige Handlung kann in Sekundenbruchteilen zu schweren Verletzungen führen.

- **Warnung!** Elektrowerkzeuge können während des Betriebs ein elektromagnetisches Feld erzeugen. Dieses Feld kann unter Umständen aktive oder passive medizinische Implantate beeinflussen. Um das Risiko von schweren oder tödlichen Verletzungen zu vermeiden empfehlen wir, dass sich Personen mit medizinischen Implantaten mit Ihrem Arzt und dem Implantathersteller beraten, bevor Sie dieses Elektrowerkzeug verwenden.

## Nutzung und Pflege des Elektrowerkzeugs

- Personen mit beschränkten psychophysischen oder geistigen Fähigkeiten sowie Kinder können das Elektrowerkzeug nicht benutzen, wenn sie nicht überwacht werden oder über die Verwendung des Elektrowerkzeugs von einer Person unterwiesen wurden, die für ihre Sicherheit verantwortlich ist.

- **Überlasten Sie das Elektrowerkzeug nicht. Verwenden Sie für ihre Arbeit das dafür bestimmte Elektrowerkzeug.** Mit dem passenden Elektrowerkzeug arbeiten Sie besser und sicherer im angegebenen Leistungsbereich.

- **Benutzen Sie das Elektrowerkzeug nicht, wenn es sich mit dem Schalter nicht ein- und ausschalten lässt.** Ein Elektrowerkzeug, das sich nicht ein- oder ausschalten lässt, ist gefährlich und muss repariert werden.

- **Trennen sie das Elektrowerkzeug von der Stromversorgung bzw. der Batterie, bevor Sie Einstellungen vornehmen, Zubehör wechseln oder das Elektrowerkzeug lagern.** Diese vorbeugenden Sicherheitsmaßnahmen vermindern das Risiko, dass das Werkzeug versehentlich eingeschaltet wird.

- **Bewahren Sie unbenutzte Elektrowerkzeuge außerhalb der Reichweite von Kindern auf. Lassen Sie Personen das Werkzeug nicht benutzen, die mit dem Elektrowerkzeug oder diesen Anweisungen nicht vertraut sind.** Die Elektrowerkzeuge können gefährlich sein, wenn sie von unerfahrenen Personen benutzt werden.

- **Die Elektrowerkzeuge müssen gewartet werden. Prüfen Sie, ob bewegliche Teile einwandfrei funktionieren und nicht klemmen, ob Teile gebrochen oder so beschädigt sind, dass die Funktion des Elektrowerkzeugs beeinträchtigt ist. Lassen Sie beschädigte Teile vor dem Einsatz des Elektrowerkzeugs reparieren.** Viele Unfälle werden durch schlecht gewartete Elektrowerkzeuge verursacht.

- **Halten Sie die Schneidwerkzeuge scharf und sauber.** Sorgfältig gepflegte Schneidwerkzeuge mit scharfen Schneidkanten verklemmen sich weniger und sind leichter zu führen.

- **Verwenden Sie das Elektrowerkzeug, das Zubehör, die Einsätze etc. in Übereinstimmung mit diesen Anweisungen unter Berücksichtigung der Arbeitsbedingungen und der auszuführenden Arbeit.**

Eine Benutzung des Elektrowerkzeugs für andere als die bestimmungsgemäßen Zwecke kann zu einer gefährlichen Situation führen.

- **Halten Sie die Handgriffe und Greifflächen trocken, sauber und frei von Öl und Fett.** Rutschige Handgriffe und Greifflächen verhindern eine sichere Handhabung und Kontrolle über das Werkzeug in unerwarteten Situationen.

- Benutzen Sie den Zusatzgriff bei der Arbeit mit dem Elektrowerkzeug, weil er ein hilfreiches Hilfsmittel bei der Handhabung des Elektrowerkzeugs ist. Das richtige Halten des Elektrowerkzeugs kann das Risiko von Unfällen und Verletzungen reduzieren.

## Verwendung und Pflege des Akkuwerkzeugs

- **Laden Sie die Akkus nur in Ladegeräten auf, die vom Hersteller empfohlen werden.** Es besteht die Brandgefahr, wenn ein Ladegerät, das für eine bestimmte Art von Akkupack geeignet ist, mit anderen Akkus verwendet wird.

- **Verwenden Sie in den Elektrowerkzeugen nur die speziell gekennzeichneten Akkus.** Die Verwendung von anderen Akkus kann zu Verletzungen und Brandgefahr führen.

- **Halten Sie den nicht benutzten Akku fern von Metallgegenständen, wie Büroklammern, Münzen, Schlüsseln, Nägeln, Schrauben oder anderen kleinen Metallgegenständen, die eine Überbrückung der Kontakte verursachen können.** Ein Kurzschluss zwischen den Akkukontakten kann Verbrennungen oder Brand zur Folge haben.

- **Bei unrichtiger Anwendung kann Flüssigkeit aus dem Akku austreten, bitte Kontakt vermeiden. Bei zufälligem Kontakt, mit Wasser spülen. Wenn die Flüssigkeit in die Augen gelangt, suchen Sie noch einen Arzt auf.** Austretende Akkuflüssigkeit kann zu Hautreizungen oder Verbrennungen führen.

- **Unbeabsichtigtes Einschalten vermeiden. Stellen Sie vor dem Einlegen des Akku - Packs sicher, dass der Ein- / Ausschalter in der Aus - Position ist.** Der Transport des Elektrowerkzeugs mit dem Finger auf dem Ein- / Ausschalter und Einlegen des Akkupacks in ein eingeschaltetes Elektrowerkzeug kann zu Unfällen führen.

- **Öffnen Sie das Batteriefach nicht.** Kurzschlussgefahr.

- **Bei Beschädigung und unsachgemäßer Verwendung des Akkus können Dämpfe freigesetzt werden. Sorgen Sie für ausreichende Belüftung und bei Beschwerden suchen Sie einen Arzt auf.** Die Dämpfe können das Atmungssystem reizen.

- **Wenn der Akku defekt ist, kann die Flüssigkeit entweichen und mit benachbarten Komponenten in Kontakt kommen.** Überprüfen Sie alle betroffenen Teile. Es ist nötig, diese Teile zu reinigen und wenn nötig auszutauschen.

- **Schützen Sie die Akkus vor Hitze, z.B., auch gegen kontinuierliche Sonneneinstrahlung und Feuer.** Es besteht die Explosionsgefahr.



**WARNUNG! Lesen Sie alle Sicherheitshinweise und Anweisungen.**

- **Schützen Sie das Ladegerät vor Regen und Feuchtigkeit.** Das Eindringen von Wasser in ein Akkuladegerät erhöht das Risiko eines Stromschlags.

- **Laden Sie keine anderen Akkus auf.** Das Akkuladegerät eignet sich nur zum Aufladen von Lithium -

lonen - Batterien im angegebenen Spannungsbereich. Da sonst Brand - und Explosionsgefahr besteht.

- **Halten Sie das Ladegerät sauber.** Bei Verschmutzung besteht die Gefahr eines Stromschlags.

- **Überprüfen Sie das Ladegerät, die Kabel und Stecker vor jedem Einsatz. Verwenden Sie das Ladegerät nicht, wenn Defekte festgestellt wurden. Öffnen Sie das Ladegerät nicht selbst und lassen Sie es nur von qualifiziertem Fachpersonal und nur mit Originalersatzteilen reparieren.** Beschädigte Akkuladegeräte, Kabel und Stecker erhöhen das Risiko eines Stromschlags.

- **Betreiben Sie das Ladegerät nicht auf leicht entflammaren Oberflächen (z. B., Papier, Textilien etc.) oder in brennbarer Umgebung.** Es besteht die Brandgefahr durch die Erwärmung des Akkuladegeräts während des Ladevorgangs.

## Service

- **Lassen sie das Elektrowerkzeug nur von qualifiziertem Fachpersonal und nur mit Original-Ersatzteilen reparieren.** Damit wird sichergestellt, dass die Sicherheit des Elektrowerkzeugs erhalten bleibt.

- Befolgen Sie die Anweisungen zum Schmieren und Wechseln von Zubehörteilen.

---

## Spezielle Sicherheitshinweise

Übliche Sicherheitshinweise für Schleifen, Drahtbürsten, Polieren oder Trennschleifen:

- **Dieses Elektrowerkzeug ist für den Gebrauch als Schleif- und Trennwerkzeug vorgesehen. Lesen Sie alle mit diesem Elektrowerkzeug gelieferten Sicherheitswarnungen, Anweisungen, Abbildungen und technischen Daten durch.** Nichtbeachtung der nachstehenden Anweisungen kann zum Stromschlag, Brand und / oder zu schweren Verletzungen führen.

- **Es wird davon abgeraten, mit diesem Werkzeug Arbeiten wie Sandschleifen, Drahtbürsten oder Polieren durchzuführen.** Die Nutzung des Elektrowerkzeugs für Arbeiten, die nicht dem bestimmungsgemäßen Gebrauch entsprechen, kann zu Gefahren und Verletzungen führen.

- **Verwenden Sie kein Zubehör, das nicht speziell vom Werkzeughersteller vorgesehen ist und empfohlen wird.** Nur die Tatsache, dass ein Zubehörteil an Ihrem Elektrowerkzeug angebracht werden kann, gewährleistet noch keinen sicheren Betrieb.

- **Die Nenndrehzahl des Zubehörteils muss mindestens der am Elektrowerkzeug angegebenen Maximaldrehzahl entsprechen.** Zubehörteile, die schneller als ihre Nenndrehzahl rotieren, können bersten und auseinander fliegen.

- **Außendurchmesser und Dicke des Zubehörteils müssen innerhalb der Kapazitätsgrenzen Ihres Elektrowerkzeugs liegen.** Zubehörteile der falschen Größe können nicht angemessen kontrolliert werden.

- **Die Spindel von Scheiben, Flanschen, Stütztellern oder anderen Zubehörteilen muss genau in die Spannzange des Elektrowerkzeugs passen.** Zubehörteile, die nicht genau an den Montageflansch des Elektrowerkzeugs angepasst sind, laufen unruhig, vibrieren übermäßig und können einen Verlust der Kontrolle verursachen.

- **Verwenden Sie keine beschädigten Zubehörteile. Vor jedem Gebrauch prüfen Sie das Zubehör, wie etwa Schleifscheiben auf Späne und Risse, Stützteller auf Risse, Schäden oder übermäßigen Verschleiß, Drahtbürsten auf lockere oder gebrochene Drähte.** Falls das Elektrowerkzeug oder das Zubehörteil herunterfällt, überprüfen Sie es auf Beschädigung, oder montieren Sie ein unbeschädigtes Zubehörteil. Achten Sie nach der Überprüfung und Installation eines Zubehörteils darauf, dass Sie selbst und Umstehende nicht in der Rotationsebene des Zubehörteils stehen, und lassen Sie das Elektrowerkzeug eine Minute lang mit maximaler Leerlaufdrehzahl laufen. Ein beschädigtes Zubehörteil bricht normalerweise während dieses Probelaufs auseinander.

- **Tragen Sie persönliche Schutzausrüstung. Benutzen Sie je nach der Arbeit einen Gesichtsschutz bzw. eine Sicherheits - oder Schutzbrille. Tragen Sie bei Bedarf eine Staubmaske, Gehörschutz, Handschuhe und eine Arbeitsschürze, die in der Lage ist, kleine Schleifpartikel oder Werkstücksplitter abzuwehren.** Der Augenschutz muss in der Lage sein, den bei verschiedenen Arbeiten anfallenden Flugstaub abzuwehren. Die Staubmaske oder Atemschutzmaske muss in der Lage sein, durch die Arbeit erzeugte Partikel herauszufiltern. Langanhaltende Lärmbelastung kann zu Gehörschäden führen.

- **Halten Sie Umstehende in sicherem Abstand vom Arbeitsbereich. Jede den Arbeitsbereich betretende Person muss persönliche Schutzausrüstung tragen.** Bruchstücke des Werkstücks oder eines beschädigten Zubehörteils können weggeschleudert werden und Verletzungen über den unmittelbaren Arbeitsbereich hinaus verursachen.

- **Halten Sie das Elektrowerkzeug nur an den isolierten Griffflächen, wenn Sie Arbeiten ausführen, bei denen die Gefahr besteht, dass das Schneidzubehör verborgene Kabel oder das eigene Kabel treffen kann.** Kontakt mit einer spannungsführenden Leitung setzt auch freiliegende Metallteile des Elektrowerkzeugs unter Spannung und führt zu einem Stromschlag.

- **Halten Sie das Kabel vom rotierenden Zubehörteil fern.** Falls Sie die Kontrolle verlieren, kann das Kabel durchtrennt oder erfasst werden, so dass Ihre Hand oder Ihr Arm in das rotierende Zubehörteil hineingezogen wird.

- **Legen Sie das Elektrowerkzeug erst ab, nachdem das Zubehörteil zum vollständigen Stillstand gekommen ist.** Der rotierende Zubehörteil kann die Ablagefläche erfassen und das Elektrowerkzeug aus Ihren Händen reißen.

- **Lassen Sie das Elektrowerkzeug nicht laufen, während Sie es an Ihrer Seite tragen.** Der rotierende Zubehörteil könnte sonst bei versehentlichem Kontakt Ihre Kleidung erfassen und auf Ihren Körper zu gezogen werden.

- **Reinigen Sie die Lüftungsöffnungen des Elektrowerkzeugs regelmäßig.** Der Motorlüfter saugt Staub in das Gehäuse an, und starke Ablagerungen von Metallstaub können elektrische Gefahren verursachen.

- **Betreiben Sie das Elektrowerkzeug nicht in der Nähe von brennbaren Materialien.** Funken könnten diese Materialien entzünden.

- **Verwenden Sie keine Zubehörteile, die Kühlflüssigkeiten erfordern.** Die Verwendung von Wasser oder anderen Kühlflüssigkeiten kann zu einem Stromschlag führen.



## Rückschlag und damit verbundene Warnungen

Rückschlag ist eine plötzliche Reaktion auf ein eingeklemmte oder verhakte rotierende Scheibe Stützteller, Bürste oder anderes Zubehör. Klemmen oder Hängenbleiben verursacht ruckartiges Stocken des rotierenden Zubehörs, was wiederum dazu führt, dass das außer Kontrolle geratene Elektrowerkzeug am Ausgangspunkt in die entgegengesetzte Drehrichtung des Zubehörs geschleudert wird.

Wenn beispielsweise eine Schleifscheibe vom Werkstück erfasst oder eingeklemmt wird, kann sich die in den Klemmpunkt eindringende Schleifscheibenkante in die Materialoberfläche einbohren, so dass sie herauspringt oder zurückschlägt. Je nach der Drehrichtung der Schleifscheibe am Klemmpunkt kann die Schleifscheibe auf den Bediener zu oder von ihm weg springen. Schleifscheiben können unter solchen Bedingungen auch brechen.

Rückschlag ist das Ergebnis falscher Handhabung des Elektrowerkzeugs und / oder falscher Arbeitsverfahren oder -bedingungen und kann durch Anwendung der nachstehenden Vorsichtsmaßnahmen vermieden werden.

- **Halten Sie das Elektrowerkzeug mit festem Griff, und positionieren Sie Ihren Körper und Arm so, dass Sie die Rückschlagkräfte auffangen können.** Für eine maximale Kontrolle über Rückschlag oder Drehmoment-Gegenwirkung während des Anlaufs den Zusatzgriff (falls vorhanden) immer verwenden. Die Drehmoment-Gegenwirkung oder die Rückstoßkräfte können kontrolliert werden, wenn entsprechende Vorkehrungen getroffen werden.
- **Stellen Sie Ihre Hände niemals in die Nähe des rotierenden Zubehörs.** Der Zubehörtel kann über Ihre Hand zurück schlagen.
- **Positionieren Sie Ihren Körper nicht in Bereich, in den das Elektrowerkzeug beim Rückschlag bewegt wird.** Rückschlag wird das Werkzeug zum Zeitpunkt des Einklemmens in entgegengesetzte Richtung zu der Bewegung des Rads treiben.
- **Beim Bearbeiten von Ecken und scharfen Kanten usw. gehen Sie besonders vorsichtig vor. Vermeiden Sie Anstoßen und Verhaken des Zubehörs.** Ecken, scharfe Kanten oder Anstoßen führen leicht zu Hängenbleiben des rotierenden Zubehörs und verursachen Verlust der Kontrolle oder Rückschlag.
- **Montieren Sie keine Sägeketten für Holzschnitt oder gezahnte Sägeblätter.** Solche Zubehörtelle verursachen häufige Rückschläge und Verlust der Kontrolle.

---

## Sicherheitshinweise für die Verwendung des Elektrowerkzeugs

### Spezielle Sicherheitswarnungen für Schleif- und Trennschleifarbeiten:

- **Verwenden Sie nur Schleifscheibe-Typen, die für Ihr Elektrowerkzeug empfohlen werden und eine Schutzvorrichtung, die für die jeweilige Schleifscheibe bestimmt ist.** Schleifscheiben, die für das Elektrowerkzeug nicht bestimmt sind, können nicht entsprechend geschützt werden und sind gefährlich.
- **Die Schutzvorrichtung des Werkzeugs muss sicher befestigt und so ausgerichtet sein, dass**

ein möglichst kleiner Teil der Schleifscheibe zum Bediener zeigt. Die Schutzvorrichtung schützt den Bediener vor abbrechenden Werkzeugteilen und versehentlichem Berühren des Einsatzwerkzeuges und Funken, die die Kleidung entzünden können.

- **Die Schleifscheiben müssen nur bestimmungsgemäß verwendet werden, schleifen Sie beispielsweise nicht mit Seitenfläche einer Trennscheibe.** Schleiftrennscheiben sind zum Umfangsschleifen vorgesehen. Wenn auf diese Scheiben Seitenkräfte ausgeübt werden, können sie zerbrechen.
- **Verwenden Sie immer unbeschädigte Flansche mit der richtigen Größe und Form für Ihre gewählte Scheibe.** Die richtigen Flansche stützen die Scheibe, wodurch sie die Möglichkeit von Schleifenbruch reduzieren. Flansche für Trennscheiben können sich von den Schleifscheibenflanschen unterscheiden.
- **Verwenden Sie keine abgenutzten Scheiben von größeren Elektrowerkzeugen.** Schleifscheiben für größere Elektrowerkzeuge sind nicht für die höheren Drehzahlen von kleineren Elektrowerkzeugen ausgelegt und können brechen.
- **Wenn beckenförmige Schleifscheiben verwendet werden, ist nur eine Schleifscheibe aus glasfaserverstärktem Kunststoff zu verwenden.**
- **Die Hauptachse, der Flansch (insbesondere die Montagefläche) oder Sicherungsmutter dürfen nicht beschädigt sein, um einen Bruch der Schleifscheibe zu vermeiden.**
- **Vergewissern Sie sich vor dem Einschalten des Werkzeugs, dass die Schleifscheibe nicht das Werkstück berührt.**
- **Lassen Sie das Werkzeug vor der eigentlichen Bearbeitung eines Werkstücks eine Weile laufen. Achten Sie auf Vibrationen oder Taumelbewegungen, die Anzeichen für schlechte Montage oder eine schlecht ausgewuchtete Schleifscheibe sein können.**
- **Verwenden Sie nur die vorgesehene Fläche der Schleifscheibe für Schleifarbeiten.**
- **Es ist auf Funkenflug zu achten.** Halten Sie das Werkzeug so, dass Sie und andere Personen oder leicht entzündliche Materialien nicht von den Funken getroffen werden.
- **Lassen Sie das Werkzeug nicht unbeaufsichtigt laufen.** Benutzen Sie das Werkzeug nur mit Handhaltung.
- **Vermeiden Sie eine Berührung des Werkstücks unmittelbar nach der Bearbeitung, weil es dann noch sehr heiß ist und Hautverbrennungen verursachen kann.**
- **Bevor das Werkzeug für weitere Arbeiten verwendet wird, sollten Sie es ausschalten, den Netzstecker herausziehen oder den Batteriekasten herausnehmen.**
- **Befolgen Sie die Anweisungen des Herstellers für korrekte Montage und Verwendung von Schleifscheiben.** Behandeln und lagern Sie Schleifscheiben mit Sorgfalt.
- **Montieren Sie keine separaten Schiebehülsen oder Adapter in große Öffnungen von Schleifscheiben.**
- **Benutzen Sie einen Flansch, der für das Werkzeug vorgesehen ist.**
- **In Bezug auf das Werkzeug für die Montage von Schleifscheibe mit Gewindebohrung vergewissern Sie sich, dass das Gewinde in der Schleifscheibe lang genug ist und der Länge der Hauptachse entspricht.**

- Vergewissern Sie sich, dass das Werkstück sicher abgestützt ist.
- Bitte beachten Sie, dass, nachdem die Stromversorgung des Werkzeugs abgeschaltet wird, wird sich die Schleifscheibe weiter drehen.
- Falls der Arbeitsplatz sehr heiß, feucht oder durch leitfähigen Staub stark verschmutzt ist, verwenden Sie einen Kurzschlusschalter (30mA) zum Schutz des Bedieners.
- Verwenden Sie dieses Werkzeug nicht zur Bearbeitung von asbesthaltigen Materialien.
- Verwenden Sie kein Wasser oder Schleifflüssigkeit.
- Bei Arbeit in staubiger Umgebung achten Sie bitte darauf, dass die Lüftungsöffnung sauber ist. Wenn der Staub entfernt werden muss, schalten Sie die Stromversorgung des Elektrowerkzeugs (mit einem nichtmetallischen Gegenstand) ab, um eine Beschädigung der inneren Teile zu vermeiden.

### Zusätzliche Sicherheitshinweise für Trennschleifarbeiten

- Meiden sie den Bereich vor und hinter der rotierenden Scheibe. Wenn Sie die Trennscheibe im Werkstück von sich wegbewegen, kann im Falle eines Rückschlags das Elektrowerkzeug mit der sich drehenden Scheibe direkt auf Sie zugeschleudert werden.
- Falls die Scheibe verklemmt oder sie die Arbeit unterbrechen, schalten sie das Elektrowerkzeug aus und halten sie es ruhig, bis die Scheibe zum Stillstand gekommen ist. Versuchen Sie nie, die noch laufende Trennscheibe aus dem Schnitt zu ziehen, sonst kann ein Rückschlag erfolgen. Ermitteln und beheben Sie die Ursache für das Verklemmen.
- Wenn die Stromversorgung während des Betriebes plötzlich getrennt wird, stellen Sie den Ein-/Aus-Schalter sofort in die Aus-Position, um ein versehentliches Einschalten des Elektrowerkzeuges zu verhindern.
- Es ist strikt verboten, die durch Trägheit verursachte Drehbewegung des Zubehörteils mit Hilfe von Spindel-arretierung oder Aufbringen von Kraft auf die Seitenfläche der Scheiben abzubremesen. Verwendung der Spindel-arretierung für diesen Zweck wird Außerbetriebsetzung des Elektrowerkzeuges und Erlöschen der Garantie zur Folge haben.









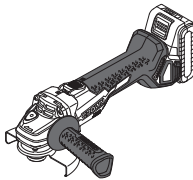

**Achtung: Chemikalien, die im Staub enthaltenen sind, der beim Schleifen, Trennschleifen, Schneiden, Sägen, Bohren und anderen Tätigkeiten der Bauindustrie entsteht, können Krebs, angeborene Fehler verursachen oder fruchtbarkeitsschädigend sein.** Das Ion einiger chemischen Substanzen ist:

- Vor jeder Reparatur und Austauscharbeiten an der Maschine, muss der Netzstecker zunächst herausgezogen werden.
- Der transparente Siliciumdioxid und andere Mauerwerksprodukte in Mauerziegeln und im Zement; Kupfer-Chrom-Arsen (CCA) im Holz mit chemischer Behandlung. Der Grad der Schäden durch diese Substanzen ist von der Häufigkeit der Ausführung dieser Arbeiten abhängig. Wenn Sie den Kontakt mit diesen chemischen Substanzen reduzieren wollen, arbeiten Sie an einer Stelle mit Belüftung und verwenden sie Geräte mit Sicherheitszertifikaten (wie etwa Staubmaske mit Feinstaubfilter).

**Die Netzspannung beachten:** vergewissern Sie sich beim Netzanschluss, dass die Netzspannung der Spannung auf dem Typenschild des Werkzeugs entspricht. Wenn die Netzspannung höher ist, kann es Verletzungen des Bedieners zur Folge haben und das Werkzeug kann zerstört werden. Deshalb das Werkzeug nie willkürlich anstecken, bevor Sie sich über die richtige Netzspannung nicht vergewissert haben. Wenn die Netzspannung dagegen niedriger ist als die erforderliche Spannung, wird es eine Beschädigung des Motors zur Folge haben.

### In der Gebrauchsanweisung verwendete Symbole

Die folgenden Symbole werden in der Gebrauchsanweisung verwendet, bitte ihre Bedeutung merken. Die korrekte Interpretation der Symbole ermöglicht die korrekte und sichere Nutzung des Elektrowerkzeuges.

Symbol	Bedeutung
	<b>Akku-Winkelschleifer</b> Grau markierte Sektionen - weicher Griff (mit isolierter Oberfläche).
	<b>Seriennummernaufkleber:</b> CT ... - Modell; XX - Datum der Herstellung; XXXXXXX - Seriennummer.
	Möglichkeit, zwischen zwei Positionen des zusätzlichen Griffs zu wählen.
	Bürstenloser Motor.
	Alle Sicherheitsregelungen und Anweisungen lesen.
	Sicherheitsbrille tragen.
	Ohrenschutz tragen.
	Eine Staubschutzmaske tragen.



Symbol	Bedeutung
	Die Batterie nicht über 45°C aufheizen. Vor längerer direkter Sonneneinstrahlung schützen.
	Batterie nicht in den Hausmüll entsorgen.
	Batterie nicht dem Feuer aussetzen.
	Batterie vor Regen schützen.
	Akkuladezeit.
	Bewegungsrichtung.
	Umdrehungsrichtung.
	Geschlossen.
	Offen.
	Verboten.
	Schutzklasse.
	Achtung. Wichtig.
	Ein Zeichen, das die Konformität des Produkts mit den wesentlichen Anforderungen der EU-Richtlinien und der harmonisierten EU-Standards zertifiziert.
	Nützliche Hinweise.
	Schutzhandschuhe tragen.

Symbol	Bedeutung
	Elektrowerkzeug nicht in den Hausmüll entsorgen.

## Elektrowerkzeug - Bestimmungsgemäßer Gebrauch

Das Elektrowerkzeug ist konzipiert zum trockenen Trennen, Schleifen und Feinschleifen von Metallen (und anderem Material). Durch Verwendung von zusätzlichem Zubehör und zusätzlicher Ausstattung kann der Einsatzbereich des Werkzeuges erweitert werden.

## Elektrowerkzeug Einzelteile

- 1 Schutzabdeckung
- 2 Ritzel
- 3 Wellenarretierung
- 4 Lüftungsschlitze
- 5 Ein- / Ausschalter
- 6 Zusatzgriff
- 7 Gehäuse
- 8 Anzeige des Akkuladestands \*
- 9 Kontrollschalter des Akkuladestands \*
- 10 Akkuverriegelung \*
- 11 Akku \*
- 12 Filter
- 13 Flanschschlüssel \*
- 14 Ladegerät \*
- 15 Arretierungsknopf
- 16 Welle
- 17 Flansch
- 18 Scheibe \*
- 19 Klemmmutter
- 20 Typenschild des Ladegeräts \*
- 21 Anzeige (rot) \*
- 22 Anzeige (grün) \*
- 23 Multifunktionsanzeige
- 24 Stellrad Drehzahlvorwahl
- 25 Fixiernase
- 26 Schraube

\* Zubehör

**Abgebildetes oder beschriebenes Zubehör gehört teilweise nicht zum Lieferumfang.**

## Installation und Regelung der Elektrowerkzeugteile

**Entfernen Sie die Batterie 11, bevor Sie Arbeiten an der Maschine durchführen.**



**Befestigungselemente nicht zu stark anziehen, um das Gewinde nicht zu beschädigen.**



**Montage / Demontage / Aufstellung einiger Elemente ist für alle Elektrowerkzeug-Modelle gleich, in diesem Fall sind in der Abbildung keine besonderen Modelle angezeigt.**

## Zusatzgriff (siehe Abb. 1)

Verwenden Sie im Betrieb immer den Zusatzgriff 6. Der Zusatzhandgriff 6 lässt sich individuell verstellen.

- Den zusätzlichen Handgriff 6 so entfernen, wie es in Abb. 1 dargestellt ist.
- Den zusätzlichen Handgriff 6 in eine andere Gewindebohrung schrauben.

## Schutzabdeckung



Beim Gebrauch von Trenn- / Schleifscheiben niemals ohne Schutzabdeckung 1 arbeiten. Der Betrieb der zuvor erwähnten Werkzeuge ohne Schutzabdeckung 1 ist strengstens verboten. Die geschlossene Seite der Schutzabdeckung 1 muss zur Bedienperson weisen.

## Justierung der Schutzabdeckung in Arbeitsposition (siehe Abb. 2)

[CT23001-115HX-2, CT23001-125HX-2, CT23001-115HX-4, CT23001-125HX-4]

- Dieses Elektrowerkzeug wird mit montierter Schutzabdeckung 1 geliefert. Ehe Sie fortfahren, muss die Schutzabdeckung 1 so angebracht werden, dass der geschlossene Teil zum Benutzer weist.
- Drücken Sie auf den Arretierungsknopf 15 und drehen Sie, während Sie den Knopf in dieser Position halten, die Schutzabdeckung 1 in die gewünschte Position (siehe Abb. 2.1-2.2).
- Lösen Sie den Arretierungsknopf 15 (siehe Abb. 2.3).

## Montage / Demontage der Schutzabdeckung (siehe Abb. 3)

[CT23008-100HX-4, CT23008-115HX-4, CT23008-125HX-4]

- Die Schraube der Abdeckung 26 mit dem Schraubenzieher (nicht im Lieferumfang) lösen und die Schutzabdeckung 1 auf den Ansatz der Spindel installieren. Dabei ist zu beachten, dass die Montage Nase 25 in die Längsnut am Spindelansatz einrastet (siehe Abb. 3).
- Die Schutzabdeckung 1 in die gewünschte Lage drehen und die Spannschraube 26 mit dem Schraubenzieher (nicht im Lieferumfang) festziehen.
- Zur Demontage der Schutzabdeckung 1 in umgekehrter Reihenfolge vorgehen.

## Montage / Ersatz der Werkzeuge



Frisch montierte Werkzeuge zuerst ausprobieren, indem Sie das Elektrowerkzeug anschalten und mindestens 30 Sekunden lang im Leerlauf laufen lassen. Der Gebrauch von Werkzeugen mit axialer oder radialer Unwucht, die starke Schwingungen erzeugen, ist strengstens verboten.



Bei der Montage / Demontage von Werkzeugen unbedingt Handschuhe tragen.

## Befestigung der Trenn- / Schleifscheibe (siehe Abb. 4)

- Flansch 17 auf der Welle 16 installieren (siehe Abb. 4).
- Eines der zuvor erwähnten Werkzeuge auf die Welle 16 aufsetzen.
- Wellenarretierung 3 drücken und gedrückt halten.
- Sicherungsmutter 19 auf die Welle 16 aufschrauben und mit dem Flanschschlüssel 13 festziehen. **Achtung: für die Montage von Zubehörteilen mit einer Stärke von 4 mm und mehr muss die Sicherungsmutter 19 umgedreht werden (siehe Abb. 4).**
- Wellenarretierung 3 loslassen.

## Austausch der Trenn- / Schleifscheibe (siehe Abb. 4-5)

- Wellenarretierung 3 drücken und gedrückt halten.
- Sicherungsmutter 19 mit dem Flanschschlüssel 13 lösen (siehe Abb. 5).
- Werkzeug auswechseln.
- Sicherungsmutter 19 auf die Welle 16 aufschrauben und mit dem Flanschschlüssel 13 festziehen. **Achtung: für die Montage von Zubehörteilen mit einer Stärke von 4 mm und mehr muss die Sicherungsmutter 19 umgedreht werden (siehe Abb. 4).**
- Wellenarretierung 3 loslassen.

## Laden des Akkus

### Erste Inbetriebnahme des Elektrowerkzeuges

Das Elektrowerkzeug wird mit einem teilweise geladenen Akku 11 geliefert. Der Akku 11 muss vor der ersten Nutzung vollständig geladen werden.

### Ladevorgang (siehe Abb. 6, 9-10)



Nur für Modelle CT23008-100HX-4, CT23008-115HX-4, CT23008-125HX-4 - wenn der Akku 11 nahezu entladen ist, blinkt die Multifunktionsanzeige 23 neunmal, als Hinweis, dass der Akku 11 aufgeladen werden muss.

- Blockade des Akkus 10 drücken und Akku 11 herausnehmen (siehe Abb. 6.1, 9.1, 10.1).
- Ladegerät 14 an die Stromversorgung anschließen.
- Akku 11 in Ladegerät 14 einlegen (siehe Abb. 6.2, 9.2, 10.2).
- Das Ladegerät 14 nach Aufladen vom Netz trennen.
- Akku 11 aus Ladegerät 14 herausnehmen und Akku 11 in Elektrowerkzeug einlegen (siehe Abb. 6.3, 9.3, 10.3).

### Anzeigen des Ladegeräts (siehe Abb. 7, 11)

Die Anzeigen des Ladegeräts 21 und 22 informieren Sie über den Akkuladeprozess. Die Signale der Anzeigen 21 und 22 werden auf dem Typenschild 20 angezeigt (siehe Abb. 7, 11).

- Abb. 7.1, 11.1 - (die grüne Anzeige 22 leuchtet, der Akku 11 ist nicht in das Ladegerät 14 eingesetzt) - das Ladegerät 14 ist mit dem Stromnetz verbunden (ladebereit).

- Abb. 7.2, 11.2 - (die grüne Anzeige **22** blinkt, der Akku **11** ist in das Ladegerät **14** eingesetzt) - der Akku **11** wird geladen.
- Abb. 7.3, 11.3 - (die grüne Anzeige **22** leuchtet, der Akku **11** ist in das Ladegerät **14** eingesetzt) - der Akku **11** ist vollständig geladen.
- Abb. 7.4, 11.4 - (die rote Anzeige **21** leuchtet, der Akku **11** ist in das Ladegerät **14** eingesetzt) - der Ladevorgang des Akkus **11** wurde wegen zu hoher Temperatur abgebrochen. Wenn die Temperatur wieder auf normale Werte gesunken ist, wird der Ladevorgang fortgesetzt.
- Abb. 7.5, 11.5 - (die rote Anzeige **21** blinkt, der Akku **11** ist in das Ladegerät **14** eingesetzt) - der Ladevorgang des Akkus **11** wurde wegen eines Akkufehlers abgebrochen. Ersetzen Sie den fehlerhaften Akku **11**. Er darf nicht weiter verwendet werden.



**Beim Ladeprozess erhitzen sich der Akku 11 und das Ladegerät 14, das ist ein normaler Prozess.**

## Ein- / Ausschalten des Elektrowerkzeuges

### Einschalten:

Den hinteren Teil des Schalters **5** drücken, in dieser Stellung halten und dann den Schalter **5** nach vorne schieben. Den vorderen Teil des Schalters **5** so drücken, dass er in gedrückter Stellung stehen bleibt.

### Ausschalten:

Auf den hinteren Teil des Ein- / Ausschalters **5** drücken.

## Funktionsmerkmale des Elektrowerkzeugs

### Bürstenloser Motor

Das Elektrowerkzeug ist mit einem bürstenlosen Motor ausgestattet, der folgende Vorteile bietet (im Vergleich zum Elektrowerkzeug mit einem Bürstenmotor) bietet:

- hohe Zuverlässigkeit durch das Fehlen von Verschleißteilen (Kohlebürsten, Kommutator);
- längere Betriebszeit mit einer einzigen Ladung im Vergleich zu Elektrowerkzeugen mit Kohlebürsten;
- kompakte Bauweise und niedriges Gewicht.

### Staubgeschützter Motor

[CT23001-115HX-2, CT23001-125HX-2, CT23001-115HX-4, CT23001-125HX-4]

Die spezielle Konstruktion des Motors verhindert die Ansammlung von Staub und verlängert die Nutzungsdauer des Motor.

### Temperaturschutz (siehe Abb. 8.1, 12.1)

Das Temperaturschutzsystem ermöglicht die automatische Abschaltung des Elektrowerkzeugs im Falle einer Überladung oder falls der Akku **11** eine Temperatur von 80°C übersteigt. Das System garantiert den

Schutz des Elektrowerkzeugs vor Schäden im Falle einer Nichteinhaltung der Arbeitsbedingungen.

[CT23001-115HX-2, CT23001-125HX-2, CT23001-115HX-4, CT23001-125HX-4]

Wenn dieses Schutzsystem aktiviert ist, blinken die Anzeigen **8** wie in Abb. 8.1, 12.1 gezeigt für 3 Sekunden.

[CT23008-100HX-4, CT23008-115HX-4, CT23008-125HX-4]

Siehe die Beschreibung für diese Funktion im Kapitel "Multifunktionsanzeige".

### Überhitzungsschutz (siehe Abb. 8.1, 12.1)

Der Überhitzungsschutz des Motors schaltet den Motor automatisch ab, wenn eine Überhitzung droht. Lassen Sie das Elektrowerkzeug in dieser Situation abkühlen, ehe Sie es wieder einschalten. Um das Elektrowerkzeug wieder einzuschalten, schalten Sie es zunächst wie oben beschrieben aus.

[CT23001-115HX-2, CT23001-125HX-2, CT23001-115HX-4, CT23001-125HX-4]

Wenn dieses Schutzsystem aktiviert ist, blinken die Anzeigen **8** wie in Abb. 8.1, 12.1 gezeigt für 3 Sekunden.

[CT23008-100HX-4, CT23008-115HX-4, CT23008-125HX-4]

Siehe die Beschreibung für diese Funktion im Kapitel "Multifunktionsanzeige".

### Überlastschutz

Der Überlastschutz des Motors schaltet das Elektrowerkzeug automatisch aus, wenn es in einer Art und Weise verwendet wird, die die Stromaufnahme ungewöhnlich hoch ansteigen lässt.

[CT23001-115HX-2, CT23001-125HX-2, CT23001-115HX-4, CT23001-125HX-4]

Schalten Sie das Elektrowerkzeug in dieser Situation aus und beenden Sie die Anwendung, die zur Überlastung des Elektrowerkzeugs geführt hat. Um das Elektrowerkzeug wieder einzuschalten, schalten Sie es zunächst wie oben beschrieben aus.

[CT23008-100HX-4, CT23008-115HX-4, CT23008-125HX-4]

Siehe die Beschreibung für diese Funktion im Kapitel "Multifunktionsanzeige".

### Tiefentladungsschutz

Der Akku **11** besitzt ein Sicherheitssystem zum Schutz für Tiefentladung. Im Falle einer vollständigen Entladung wird das Elektrowerkzeug automatisch ausgeschaltet. **Achtung: versuchen Sie nicht, das Elektrowerkzeug einzuschalten, wenn das Schutzsystem aktiviert ist, ansonsten kann der Akku 11 beschädigt werden.**

## [CT23008-100HX-4, CT23008-115HX-4, CT23008-125HX-4]

Siehe die Beschreibung für diese Funktion im Kapitel "Multifunktionsanzeige".

### Wiederanlaufschutz

Auch wenn der Akku **11** bei eingeschaltetem Werkzeug eingebaut wird, startet das Elektrowerkzeug nicht. Um das Elektrowerkzeug wieder einzuschalten, schalten Sie es zunächst wie oben beschrieben aus.

## [CT23008-100HX-4, CT23008-115HX-4, CT23008-125HX-4]

Siehe die Beschreibung für diese Funktion im Kapitel "Multifunktionsanzeige".

### Multifunktionsanzeige

## [CT23008-100HX-4, CT23008-115HX-4, CT23008-125HX-4]

Die Multifunktionsanzeige **23** meldet die Aktivierung verschiedener Schutzsysteme des Elektrowerkzeuges:

Wenn das Elektrowerkzeug automatisch ausschaltet, gibt die Multifunktionsanzeige **23** das Schutzsystem an, das aktiviert wurde:

- 1-maliges Blinken der Multifunktionsanzeige **23** - die MOS-Röhre funktioniert nicht normal. Wenn dieses Schutzsystem ständig aktiviert ist, wenden Sie sich bitte an das **CROWN**-Servicezentrum;
- 2-maliges Blinken der Multifunktionsanzeige **23** - der Temperaturschutz des Akkus **11** wurde aktiviert. Lassen Sie den Akku **11** in dieser Situation abkühlen oder tauschen Sie den Akku **11** aus, ehe Sie das Elektrowerkzeug wieder einschalten. Um das Elektrowerkzeug wieder einzuschalten, schalten Sie es zunächst wie oben beschrieben aus;
- 3-maliges Blinken der Multifunktionsanzeige **23** - der Temperaturschutz der Steuerungsplatine wurde aktiviert. Lassen Sie die Steuerungsplatine in dieser Situation abkühlen, ehe Sie das Elektrowerkzeug wieder einschalten. Um das Elektrowerkzeug wieder einzuschalten, schalten Sie es zunächst wie oben beschrieben aus;
- 4-maliges Blinken der Multifunktionsanzeige **23** - das Arbeitszubehör hat im Betrieb blockiert und das Rotorblockier-Schutzsystem wurde aktiviert. Dies verhindert, dass der Motor und zugehörige Teile beschädigt werden. Um das Elektrowerkzeug einzuschalten, beseitigen Sie zunächst die Ursache der Abschaltung. Anschließend schalten Sie das Elektrowerkzeug wie oben beschrieben ein;
- 5-maliges Blinken der Multifunktionsanzeige **23** - das Überlast (Überstrom)-Schutzsystem wurde aktiviert, weil das Elektrowerkzeug auf eine Weise verwendet wurde, bei der die Stromaufnahme ungewöhnlich hoch ist; Um das Elektrowerkzeug wieder einzuschalten, schalten Sie es zunächst wie oben beschrieben aus;
- 7-maliges Blinken der Multifunktionsanzeige **23** - das Kurzschluss-Schutzsystem wurde aktiviert. Dieses System wird aktiviert, wenn in der Steuerung oder im Motor des Elektrowerkzeuges ein Kurzschluss vorliegt. Wenn dieses Schutzsystem

ständig aktiviert ist, wenden Sie sich bitte an das **CROWN**-Servicezentrum;

- 8-maliges Blinken der Multifunktionsanzeige **23** - das Überspannungs-Schutzsystem wurde aktiviert. Dieses System wird aktiviert, wenn die Eingangsspannung zu hoch ist (beispielsweise bei dem Versuch, einen ungeeigneten Akku **11** einzusetzen);
- 9-maliges Blinken der Multifunktionsanzeige **23** - das Niederspannungs-Schutzsystem wurde aktiviert. Dieses System wird aktiviert, wenn die Spannung des Akkus **11** zu niedrig ist oder der Akku **11** zu weit entladen wurde - (Laden des Akkus **11** erforderlich) oder der Akku **11** beschädigt wurde (Austausch des Akkus **11** erforderlich);
- 10-maliges Blinken der Multifunktionsanzeige **23** - die Spannungsdifferenz zwischen den verschiedenen Zelleinheiten im Inneren des Akkus **11** ist zu groß (Akku nicht ausgeglichen). Der Akku **11** muss ausgetauscht werden;
- 11-maliges Blinken der Multifunktionsanzeige **23** - die Kommunikation zwischen der Steuerplatine im Inneren des Elektrowerkzeuges und der Steuerung des Akkus **11** ist unterbrochen. Wenn dieses Schutzsystem ständig aktiviert ist, wenden Sie sich bitte an das **CROWN**-Servicezentrum;
- 20-sekündiges Blinken der Multifunktionsanzeige **23** - das Neustart-Schutzsystem wurde aktiviert. Auch wenn der Akku **11** bei eingeschaltetem Werkzeug eingebaut wird, startet das Elektrowerkzeug nicht. Um das Elektrowerkzeug wieder einzuschalten, schalten Sie es zunächst wie oben beschrieben aus.

### Anzeigen für den Ladezustand des Akkus (siehe Abb. 8.2, 12.2)

Beim Drücken des Schalters **9** zeigen die Anzeigen **8** den Status der Akkuladung **11** an (siehe Abb. 8.2, 12.2).

### Rückstoßschutz

Der Rückstoßschutz schaltet den Motor ab, wenn die Trennscheibe blockieren sollte. Schalten Sie in dieser Situation das Elektrowerkzeug aus und ziehen Sie die Trennscheibe vorsichtig aus dem Schnitt heraus. Anschließend können Sie das Elektrowerkzeug wieder einschalten.

### Softstart

Die Softstartfunktion ermöglicht es, das Elektrowerkzeug "weich" zu starten die Scheibe wird allmählich, ohne Rucken und Rückstöße, auf ihre Drehzahl gebracht und beim Anschalten des Motors nicht plötzlich belastet.

### Schnellstoppfunktion

Die Schnellstoppfunktion sorgt dafür, dass die Spindel innerhalb von 2 Sekunden anhält, wenn das Elektrowerkzeug ausgeschaltet wird.

### Drehzahlstabilisierungssystem

## [CT23008-100HX-4, CT23008-115HX-4, CT23008-125HX-4]

Das Stabilisierungssystem hält die vorgegebene Drehzahl sowohl im Leerlauf als auch unter Last konstant.

Dies ermöglicht im Betrieb einen gleichmäßigen Vorschub des Elektrowerkzeugs.

### Stellrad Drehzahlvorwahl

[CT23008-100HX-4, CT23008-115HX-4, CT23008-125HX-4]

Die gewünschte Drehzahl am Drehzahlregler **24** einstellen (auch bei laufendem Werkzeug). Die erforderliche Drehzahl ist vom Werkstoff abhängig und kann durch praktischen Versuch ermittelt werden.

Nach einem längeren Arbeiten mit niedrigen Drehzahlen das Elektrowerkzeug mindestens 3 Minuten lang abkühlen lassen. Dazu das Elektrowerkzeug im Leerlauf mit höchster Drehzahl laufen lassen.

## Tipps zum Arbeiten mit Elektrowerkzeugen

### Trennen (siehe Abb. 13.1)

- Trennscheibe wie unten beschrieben montieren.
- Elektrowerkzeug starten und auf maximale Drehzahl kommen lassen, danach die Trennscheibe vorsichtig an die zu bearbeitende Oberfläche heranzuführen.
- Nicht versuchen, die Trennscheibe mit Gewalt in das Material zu treiben. Sie erhöhen damit nicht die Schnittleistung, sondern Sie laufen Gefahr, den Motor zu überlasten und die Trennscheibe vorzeitig zu verschleifen.
- Bewegen Sie das Elektrowerkzeug mit einer mäßigen Vorschubbewegung in die Schnittfuge, ohne es zu verdrehen oder in gefährliche Schwingungen zu versetzen, die es bersten lassen können.
- Beim Trennen immer in der in Abb. 13.1 gezeigten Richtung vorgehen. Wenn in umgekehrter Richtung gearbeitet wird, besteht die Gefahr, dass das Elektrowerkzeug plötzlich in Richtung Bedienperson herausschleudert, und es kann zu schweren Verletzungen kommen.

### Schleifen (siehe Abb. 13.2)

Schleifen wird verwendet, um Metalle rasch oder grob zu glätten, Schweißgrate zu entfernen usw. Wählen Sie eine Schleifscheibe, die für die durchzuführenden Arbeiten geeignet ist.

- Schleifscheibe wie oben beschrieben montieren.
- Elektrowerkzeug starten und auf maximale Drehzahl kommen lassen, danach die Schleifscheibe vorsichtig an die zu bearbeitende Oberfläche heranzuführen.
- Es wird empfohlen, das Elektrowerkzeug in einem Winkel von 10° bis 15° zur bearbeiteten Oberfläche anzustellen (siehe Abb. 13.2). Bei einem geringeren Anstellwinkel ist das Elektrowerkzeug schwieriger zu führen. Bei einem größeren Anstellwinkel wird die Bearbeitung schwieriger, und es entstehen Riefen in der Oberfläche.
- Führen Sie das Elektrowerkzeug in wischenden Hin- und Herbewegungen und mit sanftem Druck über die Oberfläche. Übermäßiger Druck führt nicht zu besseren Ergebnissen, sondern zu einer Überlastung des Motors und Sie laufen Gefahr, dass die Schleifscheibe bricht und Verletzungen verursacht.

## Elektrowerkzeug - Wartung und vorbeugende Maßnahmen

Entfernen Sie die Batterie **11**, bevor Sie Arbeiten an der Maschine durchführen.

### Reinigungsfilter (siehe Abb. 14-15)

Überprüfen Sie den Filter **12** regelmäßig (die Verschmutzung hängt von der Schmutzbelastung in der Umgebung ab). Reinigen Sie den Filter **12**, wenn er verschmutzt ist. **Achtung: verwenden Sie das Elektrowerkzeug nicht ohne Filter 12.**

- Bauen Sie den Filter **12** wie in Abb. 14.1, 15.1 gezeigt aus.
- Reinigen Sie den Filter **12** mit einer weichen Bürste oder mit Druckluft.
- Bauen Sie den Filter **12** wie in Abb. 14.2, 15.2 gezeigt ein.

### Anweisungen zur Instandhaltung des Akkus

- Laden, bevor Akku **11** vollständig entladen ist. Bei schwacher Stromversorgung Arbeit unterbrochen und Akku laden.
- Akku **11** nicht überladen, das verkürzt seine Lebensdauer.
- Akku **11** bei Zimmertemperatur von 10°C bis 40°C (50°F - 104°F) laden.
- Akku **11**, wenn er längere Zeit nicht benutzt wird, alle 6 Monate laden.
- Verschlossene Akku rechtzeitig ersetzen. Nachlassende Leistung oder deutlich kürzere Laufzeiten des Elektrowerkzeugs sind ein Hinweis darauf, dass der Akku **11** verschlissen ist und ausgetauscht werden sollte. Beachten Sie, dass sich der Akku **11** bei Temperaturen unter 0°C schneller entlädt.
- Falls das Elektrowerkzeug lange ohne Benutzung gelagert wurde wird empfohlen, den Akku **11** bei Raumtemperatur zu lagern, die Akkuladung sollte bei 50% liegen.

### Reinigung des Elektrowerkzeuges

Die regelmäßige Reinigung Ihres Elektrowerkzeuges ist eine unerlässliche Voraussetzung für lange Lebensdauer. Im Inneren des Elektrowerkzeuges kann sich nach längerem Gebrauch zum Metallschleifen leitfähiger Staub ansammeln. Reinigen Sie das Elektrowerkzeug, indem Sie Druckluft durch die Luftschlitze **4** blasen.

### After-Sales Service und Anwendungsdienstleister-Service

Unser After-Sales-Service beantwortet Ihre Fragen zur Instandhaltung und Reparatur Ihres Produkts sowie zu Ersatzteilen. Informationen über unsere Servicestellen, Teile-Diagramme und Informationen finden Sie außerdem unter: [www.crown-tools.com](http://www.crown-tools.com).

### Transport des Elektrowerkzeuges

- Während des Transports darf kategorische kein mechanischer Druck auf die Verpackung ausgeübt werden.

- Beim Abladen / Aufladen ist es unzulässig, irgendeine Technologie zu verwenden, die auf dem Grundsatz der befestigenden Verpackung beruht.

## Li-Ion Batterie

Die Li-Ion enthaltenden Batterien fallen unter die Bestimmungen des Gefahrgutrechts. Der Benutzer kann die Batterien ohne weitere Anforderungen auf der Straße transportieren.

Wenn der Transport von Dritten durchgeführt wird (z.B. Lufttransport oder Spedition) müssen besondere Anforderungen an Verpackung und Etikettierung beachtet werden. Es ist erforderlich, zur Vorbereitung des zu versendenden Gegenstands einen Experten für Gefahrgut zu konsultieren.

Batterien dürfen nur transportiert werden, wenn das Gehäuse unbeschädigt ist. Kontakte isolieren bzw. ab-

kleben und die Batterie so einpacken, dass sie in der Verpackung nicht verrutschen kann. Bitte auch mögliche, detaillierte nationale Regelungen beachten.

---

## Umweltschutz



### Rohstoffrückgewinnung statt Müllentsorgung.

Elektrowerkzeug, Zubehör und Verpackung zur umweltfreundlichen Entsorgung trennen.

Zum sortenreinen Recycling sind Kunststoffteile gekennzeichnet.

Diese Anleitung ist aus chlorfrei gefertigtem Recycling-Papier hergestellt.

## Power tool specifications

Cordless angle grinder		CT23001-115HX-2		CT23001-125HX-2		CT23001-115HX-4		CT23001-125HX-4	
Power tool code		20 *	20 *	20 *	20 *	20 *	20 *	20 *	20 *
Rated voltage	[V]	20 *	20 *	20 *	20 *	20 *	20 *	20 *	20 *
Rated speed	[min <sup>-1</sup> ]	8000	8000	8000	8000	8000	8000	8000	8000
Battery type		Li-Ion	Li-Ion	Li-Ion	Li-Ion	Li-Ion	Li-Ion	Li-Ion	Li-Ion
Battery charging time	[min]	60	60	60	60	60	60	60	60
Battery capacity	[Ah]	2	2	2	2	2	2	2	2
Max. Ø of cutting disc	[mm] [inches]	115 4-1/2"	115 4-1/2"	125 5"	115 4-1/2"	115 4-1/2"	115 4-1/2"	125 5"	125 5"
Max. Ø of grinding disc	[mm] [inches]	115 4-1/2"	115 4-1/2"	125 5"	115 4-1/2"	115 4-1/2"	115 4-1/2"	125 5"	125 5"
Max. Ø of rubber sanding plate	[mm] [inches]	115 4-1/2"	115 4-1/2"	125 5"	115 4-1/2"	115 4-1/2"	115 4-1/2"	125 5"	125 5"
Max. Ø of circular wire brush	[mm] [inches]	75 3"	75 3"	75 3"	75 3"	75 3"	75 3"	75 3"	75 3"
Max. Ø of cup wire brush	[mm] [inches]	75 3"	75 3"	75 3"	75 3"	75 3"	75 3"	75 3"	75 3"
Spindle thread		M14	M14	M14	M14	M14	M14	M14	M14
Weight	[kg] [lb]	2,17 4.78	2,17 4.78	2,22 4.9	2,22 4.9	2,22 4.9	2,46 5.42	2,46 5.42	2,51 5.53
Safety class		III	III	III	III	III	III	III	III
Sound pressure	[dB(A)]	80	80	80	80	80	80	80	80
Acoustic power	[dB(A)]	91	91	91	91	91	91	91	91
Weighted vibration	[m/s <sup>2</sup> ]	0,8	0,8	0,8	0,8	0,8	0,8	0,8	0,8

\* Maximum initial battery voltage (measured without workload) is 20 Volts. Nominal voltage is 18 Volts.



## Power tool specifications

Power tool code	CT23008-100HX-4	CT23008-115HX-4	CT23008-125HX-4
Rated voltage	20 *	20 *	20 *
Rated speed	3000-8500 [min <sup>-1</sup> ]	3000-8500	3000-8500
Battery type	Li-Ion	Li-Ion	Li-Ion
Battery charging time	60 [min]	60	60
Battery capacity	4 [Ah]	4	4
Max. Ø of cutting disc	100 4" [mm] [inches]	115 4-1/2"	125 5"
Max. Ø of grinding disc	100 4" [mm] [inches]	115 4-1/2"	125 5"
Max. Ø of rubber sanding plate	100 4" [mm] [inches]	115 4-1/2"	125 5"
Max. Ø of circular wire brush	65 2-9/16" [mm] [inches]	75 3"	75 3"
Max. Ø of cup wire brush	65 2-9/16" [mm] [inches]	75 3"	75 3"
Spindle thread	M10 3/8"-16UNC	M14 5/8"-11UNC	M14 5/8"-11UNC
Weight	2,34 5,16 [kg] [lb]	2,34 5,16	2,38 5,25
Safety class	III	III	III
Sound pressure	80,33 [dB(A)]	80,33	80,33
Acoustic power	91,33 [dB(A)]	91,33	91,33
Weighted vibration	1,53 [m/s <sup>2</sup> ]	1,53	1,53

\* Maximum initial battery voltage (measured without workload) is 20 Volts. Nominal voltage is 18 Volts.



## Noise information



Always wear ear protection if the sound pressure exceed 85 dB(A).

## CE Declaration of conformity

We declare under our sole responsibility that the product described under "Power tool specifications" is in conformity with all relevant provisions of the directives 2006/42/EC including their amendments and complies with the following standards:

EN 60745-1:2009+A11,  
EN 60745-2-3:2011+A2+A11+A12+A13,  
EN 55014-1:2017,  
EN 55014-2:2015.

Certification manager

Wu Cunzhen

Merit Link International AG  
Stabio, Switzerland, 03.11.2021



**WARNING - To reduce the risk of injury, user must read instruction manual!**

## General safety rules



**WARNING! Read all safety warnings and all instructions.** Failure to follow the warnings and instructions may result in electric shock, fire and / or serious injury.

**Save all warnings and instructions for future reference.**

The term "power tool" in the warnings refers to your mains-operated (corded) power tool or battery-operated (cordless) power tool.

## Work area safety

- **Keep work area clean and well lit.** Cluttered or dark areas invite accidents.
- **Do not operate power tools in explosive atmospheres, such as in the presence of flammable liquids, gases or dust.** Power tools create sparks which may ignite the dust or fumes.
- **Keep children and bystanders away while operating a power tool.** Distractions can cause you to lose control.

## Electrical safety

- **Power tool plugs must match the outlet. Never modify the plug in any way. Do not use any adapter plugs with earthed (grounded) power tools.** Unmodified plugs and matching outlets will reduce risk of electric shock.
- **Avoid body contact with earthed or grounded surfaces, such as pipes, radiators, ranges and refrigerators.** There is an increased risk of electric shock if your body is earthed or grounded.
- **Do not expose power tools to rain or wet conditions.** Water entering a power tool will increase the risk of electric shock.

- **Do not abuse the cord. Never use the cord for carrying, pulling or unplugging the power tool. Keep cord away from heat, oil, sharp edges or moving parts.** Damaged or entangled cords increase the risk of electric shock.
- **When operating a power tool outdoors, use an extension cord suitable for outdoor use.** Use of a cord suitable for outdoor use reduces the risk of electric shock.
- **If operating a power tool in a damp location is unavoidable, use a residual current device (RCD) protected supply.** Use of an RCD reduces the risk of electric shock. NOTE! The term "residual current device (RCD)" may be replaced by the term "ground fault circuit interrupter (GFCI)" or "earth leakage circuit breaker (ELCB)".
- **Warning! Never touch the exposed metal surfaces on gearbox, shield, and so on because touching metal surfaces will be interfered with the electromagnetic wave, thus causing potential injury or accidents.**

## Personal safety

- **Stay alert, watch what you are doing and use common sense when operating a power tool. Do not use a power tool while you are tired or under the influence of drugs, alcohol or medication.** A moment of inattention while operating power tools may result in serious personal injury.
- **Use personal protective equipment. Always wear eye protection.** Protective equipment such as dust mask, non-skid safety shoes, hard hat, or hearing protection used for appropriate conditions will reduce personal injuries.
- **Prevent unintentional starting. Ensure the switch is in the off-position before connecting to power source and / or battery pack, picking up or carrying the tool.** Carrying power tools with your finger on the switch or energising power tools that have the switch on invites accidents.
- **Remove any adjusting key or wrench before turning the power tool on.** A wrench or a key left attached to a rotating part of the power tool may result in personal injury.
- **Do not overreach. Keep proper footing and balance at all times.** This enables better control of the power tool in unexpected situations.
- **Dress properly. Do not wear loose clothing or jewellery. Keep your hair, clothing and gloves away from moving parts.** Loose clothes, jewellery or long hair can be caught in moving parts.
- **If devices are provided for the connection of dust extraction and collection facilities, ensure these are connected and properly used.** Use of dust collection can reduce dust-related hazards.
- **Do not let familiarity gained from frequent use of tools allow you to become complacent and ignore tool safety principles.** A careless action can cause severe injury within a fraction of a second.
- **Warning!** Power tools can produce an electromagnetic field during operation. This field may under some circumstances interfere with active or passive medical implants. To reduce the risk of serious or fatal injury, we recommend persons with medical implants to consult their physician and the medical implant manufacturer before operating this power tool.

## Power tool use and care

- The persons with lowered psychophysical or mental aptitudes as well as children can not operate the

power tool, if they are not supervised or instructed about use of the power tool by a person responsible for their safety.

- **Do not force the power tool. Use the correct power tool for your application.** The correct power tool will do the job better and safer at the rate for which it was designed.

- **Do not use the power tool if the switch does not turn it on and off.** Any power tool that cannot be controlled with the switch is dangerous and must be repaired.

- **Disconnect the plug from the power source and / or the battery pack from the power tool before making any adjustments, changing accessories, or storing power tools.** Such preventive safety measures reduce the risk of starting the power tool accidentally.

- **Store idle power tools out of the reach of children and do not allow persons unfamiliar with the power tool or these instructions to operate the power tool.** Power tools are dangerous in the hands of untrained users.

- **Maintain power tools. Check for misalignment or binding of moving parts, breakage of parts and any other condition that may affect the power tool's operation. If damaged, have the power tool repaired before use.** Many accidents are caused by poorly maintained power tools.

- **Keep cutting tools sharp and clean.** Properly maintained cutting tools with sharp cutting edges are less likely to bind and are easier to control.

- **Use the power tool, accessories and tool bits etc. in accordance with these instructions, taking into account the working conditions and the work to be performed.** Use of the power tool for operations different from those intended could result in a hazardous situation.

- **Keep handles and grasping surfaces dry, clean and free from oil and grease.** Slippery handles and grasping surfaces do not allow for safe handling and control of the tool in unexpected situations.

- Note that when you operate a power tool, please hold the auxiliary handle correctly, which is helpful when controlling the power tool. Therefore, proper holding can reduce the risk of accidents or injuries.

## Battery tool use and care

- **Recharge only with the charger specified by the manufacturer.** A charger that is suitable for one type of battery pack may create a risk of fire when used with another battery pack.

- **Use power tools only with specifically designated battery packs.** Use of any other battery packs may create a risk of injury and fire.

- **When battery pack is not in use, keep it away from other metal objects, like paper clips, coins, keys, nails, screws or other small metal objects, that can make a connection from one terminal to another.** Shorting the battery terminals together may cause burns or a fire.

- **Under abusive conditions, liquid may be ejected from the battery; avoid contact. If contact accidentally occurs, flush with water. If liquid contacts eyes, additionally seek medical help.** Liquid ejected from the battery may cause irritation or burns.

- **Avoid unintentional switching on. Ensure the on / off switch is in the off position before inserting battery pack.** Carrying the power tool with your finger on the on / off switch or inserting the battery

pack into power tools that have the switch in accidents.

- **Do not open the battery.** Danger of circuit.
- **In case of damage and improper use of the battery, vapors may be emitted. Provide for fresh air and seek medical help in case of complaints.** The vapors can irritate the respiratory system.

- **When the battery is defective, liquid can escape and come into contact with adjacent components.** Check any parts concerned. Clean such parts or replace them, if required.

- **Protect the battery against heat, e.g., also against continuous sun irradiation and fire.** There is danger of explosion.



**WARNING! Read all safety warnings and all instructions.**

- **Protect the battery charger from rain and moisture.** The penetration of water in a battery charger increases the risk of electric shock.

- **Do not charge other batteries.** The battery charger is suitable only for charging lithium ion batteries within the listed voltage range. Otherwise there is danger of fire and explosion.

- **Keep the battery charger clean.** Contamination may cause the danger of electric shock.

- **Check the battery charger, cable and plug each time before using. Do not use the battery charger when defects are detected. Do not open the battery charger yourself and have it repaired only by qualified personnel using original spare parts.** Damaged battery chargers, cables and plugs increase the risk of electric shock.

- **Do not operate the battery charger on easily inflammable surfaces (e.g. , paper , textiles , etc.) or in combustible environments.** There is danger of fire due to the heating of the battery charger during charging.

## Service

- **Have your power tool serviced by a qualified repair person using only identical replacement parts.** This will ensure that the safety of the power tool is maintained.

- Follow instruction for lubricating and changing accessories.

---

## Special safety warnings

**Safety warnings common for grinding, sanding, wire brushing, polishing or abrasive cutting-off operations:**

- **This power tool is intended to function as a grinder, sander, wire brush, polisher or cut-off tool. Read all safety warnings, instructions, illustrations and specifications provided with this power tool.** Failure to follow all instructions listed below may result in electric shock, fire and / or serious injury.

- **Operations such as grinding, sanding, wire brushing, polishing or cutting-off are not recommended to be performed with this power tool.** Operations for which the power tool was not designed may create a hazard and cause personal injury.

- **Do not use accessories which are not specifically designed and recommended by the tool manufacturer.** Just because the accessory can be

attached to your power tool, it does not assure safe operation.

- **The rated speed of the accessory must be at least equal to the maximum speed marked on the power tool.** Accessories running faster than their rated speed can break and fly apart.

- **The outside diameter and the thickness of your accessory must be within the capacity rating of your power tool.** Incorrectly sized accessories cannot be adequately guarded or controlled.

- **The arbour size of wheels, flanges, backing pads or any other accessory must properly fit the spindle of the power tool.** Accessories with arbour holes that do not match the mounting hardware of the power tool will run out of balance, vibrate excessively and may cause loss of control.

- **Do not use a damaged accessory. Before each use inspect the accessory such as abrasive wheels for chips and cracks, backing pad for cracks, tear or excess wear, wire brush for loose or cracked wires.** If power tool or accessory is dropped, inspect for damage or install an undamaged accessory. After inspecting and installing an accessory, position yourself and bystanders away from the plane of the rotating accessory and run the power tool at maximum no-load speed for one minute. Damaged accessories will normally break apart during this test time.

- **Wear personal protective equipment.** Depending on application, use face shield, safety goggles or safety glasses. As appropriate, wear dust mask, hearing protectors, gloves and workshop apron capable of stopping small abrasive or workpiece fragments. The eye protection must be capable of stopping flying debris generated by various operations. The dust mask or respirator must be capable of filtering particles generated by your operation. Prolonged exposure to high intensity noise may cause hearing loss.

- **Keep bystanders a safe distance away from work area. Anyone entering the work area must wear personal protective equipment.** Fragments of workpiece or of a broken accessory may fly away and cause injury beyond immediate area of operation.

- **Hold the power tool by insulated gripping surfaces only, when performing an operation where the cutting accessory may contact hidden wiring or its own cord.** Cutting accessory contacting a "live" wire may make exposed metal parts of the power tool "live" and could give the operator an electric shock.

- **Position the cord clear of the spinning accessory.** If you lose control, the cord may be cut or snagged and your hand or arm may be pulled into the spinning accessory.

- **Never lay the power tool down until the accessory has come to a complete stop.** The spinning accessory may grab the surface and pull the power tool out of your control.

- **Do not run the power tool while carrying it at your side.** Accidental contact with the spinning accessory could snag your clothing, pulling the accessory into your body.

- **Regularly clean the power tool's air vents.** The motor's fan will draw the dust inside the housing and excessive accumulation of powdered metal may cause electrical hazards.

- **Do not operate the power tool near flammable materials.** Sparks could ignite these materials.

- **Do not use accessories that require liquid coolants.** Using water or other liquid coolants may result in electrocution or shock.

## Kickback and related warnings

Kickback is a sudden reaction to a pinched or snagged rotating wheel, backing pad, brush or any other accessory. Pinching or snagging causes rapid stalling of the rotating accessory which in turn causes the uncontrolled power tool to be forced in the direction opposite of the accessory's rotation at the point of the binding. For example, if an abrasive wheel is snagged or pinched by the workpiece, the edge of the wheel that is entering into the pinch point can dig into the surface of the material causing the wheel to climb out or kick out. The wheel may either jump toward or away from the operator, depending on direction of the wheel's movement at the point of pinching. Abrasive wheels may also break under these conditions.

Kickback is the result of power tool misuse and / or incorrect operating procedures or conditions and can be avoided by taking proper precautions as given below.

- **Maintain a firm grip on the power tool and position your body and arm to allow you to resist kickback forces. Always use auxiliary handle, if provided, for maximum control over kickback or torque reaction during start-up.** The operator can control torque reactions or kickback forces, if proper precautions are taken.

- **Never place your hand near the rotating accessory.** Accessory may kickback over your hand.

- **Do not position your body in the area where power tool will move if kickback occurs.** Kickback will propel the tool in direction opposite to the wheel's movement at the point of snagging.

- **Use special care when working corners, sharp edges etc. Avoid bouncing and snagging the accessory.** Corners, sharp edges or bouncing have a tendency to snag the rotating accessory and cause loss of control or kickback.

- **Do not attach a saw chain woodcarving blade or toothed saw blade.** Such blades create frequent kickback and loss of control.

---

## Safety guidelines during power tool operation

### Safety warnings specific for grinding and abrasive cutting-off operations:

- **Use only wheel types that are recommended for your power tool and the specific guard designed for the selected wheel.** Wheels for which the power tool was not designed cannot be adequately guarded and are unsafe.

- **The guard must be securely attached to the power tool and positioned for maximum safety, so the least amount of wheel is exposed towards the operator.** The guard helps to protect the operator from broken wheel fragments, accidental contact with wheel and sparks that could ignite clothing.

- **Wheels must be used only for recommended applications.** For example: do not grind with the side of cut-off wheel. Abrasive cut-off wheels are intended for peripheral grinding, side forces applied to these wheels may cause them to shatter.

- **Always use undamaged wheel flanges that are of correct size and shape for your selected wheel.** Proper wheel flanges support the wheel thus reducing the possibility of wheel breakage. Flanges for cut-off wheels may be different from grinding wheel flanges.

• Do not use worn down wheels from larger power tools. Wheel intended for larger power tool is not suitable for the higher speed of a smaller tool and may burst.

• When using cymbal-shaped grinding wheel, you should ensure glass fiber reinforced plastic grinding wheel is used only.

• Principal axis, flange (especially the mounting surface) or lock nut shall not be damaged to avoid fracture of grinding wheel.

• Before the switch is turned on, you should ensure the grinding wheel is not in touch with the workpiece.

• Before the tool comes into use, you should let the tool run for a while. Please note that vibration or swing may indicate poor installation or imbalance of the grinding wheel.

• Grinding shall be carried out on designated surface of the grinding wheel.

• Attention should be paid to the flying sparks. When holding the tool, you should avoid sparks' flying to you or other people or combustible.

• The tool shall not be left alone during operation. You should operate the tool only when you hold it.

• You shall not touch the workpiece immediately after operation considering that it might be very hot and cause skin burns.

• Before the tool is used for any operation, you should switch off the tool, pull out the power plug or take out the battery box.

• Please follow instructions of the manufacturer for proper installation and use of the grinding wheel. Please be careful to handle and store the grinding wheel.

• Do not use separate release casings or adapters to fit the large hole grinding wheel.

• Please use the flange specified for the tool.

• With respect to the tool used for installing threaded hole grinding wheel, please ensure thread in the grinding wheel is long enough and could match the length of principal axis.

• Check and ensure that the workpiece is properly supported.

• Please note that, after cutting off power supply of the tool, the grinding wheel will continue to rotate.

• Please use short circuit breaker (30mA) to ensure safety of the operator when it is very hot and moist in the workplace or you are seriously polluted by conductive dust.

• Do not use the tool on any material containing asbestos.

• Do not use water or grinding fluid.

• Please ensure that the ventilation opening is clean when working in dusty environment. If the dirt must be removed, please cut off the power of the tool (with non-metal article) to avoid damage to internal parts.

#### Additional safety instructions for cutting-off operations

• Do not position your body in line with and behind the rotating wheel. When the wheel, at the point of operation, is moving away from your body, the possible kickback may propel the spinning wheel and the power tool directly at you.

• When wheel is binding or when interrupting a cut for any reason, switch off the power tool and hold the power tool motionless until the wheel comes to a complete stop. Never attempt to remove the

cut-off wheel from the cut while the wheel is in motion otherwise kickback may occur. Investigate and take corrective action to eliminate the cause of wheel binding.

• If the power supply suddenly cuts during operation, immediately move on / off switch into off in order to prevent accidental starting of the power tool.

• Slow the rotation of the accessories caused by inertia down with the help of spindle lock or applying force to the side surface of discs is strictly forbidden. Using spindle lock for this purpose will put the power tool out of operation and void the warranty.



**Warning: the chemical substances contained in dust generated in sanding, cutting, sawing, grinding, drilling and other construction industry activities may result in cancer, congenital deficiency or be harmful to the fertility.** The ion of some chemical substances shall be:

• Before any repair and replacement work to the machine, the power plug must be pulled out firstly.









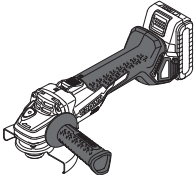
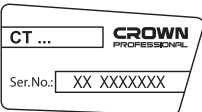





• The transparent two silicon oxide and other masonry products in the wall bricks and cement; the chromium arsenic (CCA) in wood with chemical treatment. The harm degree of these substances shall depend on the frequent degree of you carrying out these works. If you want to reduce the contact with these chemical substances, please work in the place with ventilation and you shall use the appliances with safety certificates (such as the dust mask designed with tiny dust filter).







**Notice the power voltage:** in power connection, you must confirm that if the power voltage is the same to the voltage marked in the tool's data plate. If the power voltage is higher than the appropriate voltage, the accidents will be resulted to the operators, and at the same time, the tool will be destroyed. Therefore, if the power voltage has not been confirmed, then you shall never plug in arbitrarily. On the contrary, when the power voltage is lower than the required voltage, the motor will be damaged.

## Symbols used in the manual

Following symbols are used in the operation manual, please remember their meanings. Correct interpretation of the symbols will allow correct and safe use of the power tool.

Symbol	Meaning
	<b>Cordless angle grinder</b> sections marked gray - soft grip (with insulated surface).
	<b>Serial number sticker:</b> CT ... - model; XX - date of manufacture; XXXXXXXX - serial number.

Symbol	Meaning
	Possibility to select between two positions of additional handle.
	Brushless motor.
	Read all safety regulations and instructions.
	Wear safety goggles.
	Wear ear protectors.
	Wear a dust mask.
	Do not heat the battery above 45°C. Protect from prolonged exposure to direct sunlight.
	Do not dispose of the battery in a domestic waste container.
	Do not dispose of the battery in the fire.
	Protect the battery from the rain.
	Battery charging time.
	Movement direction.
	Rotation direction.
	Locked.

Symbol	Meaning
	Unlocked.
	Prohibited.
III	Protection class.
	Attention. Important.
	A sign certifying that the product complies with essential requirements of the EU directives and harmonized EU standards.
	Useful information.
	Wear protective gloves.
	Do not dispose of the power tool in a domestic waste container.

## Power tool designation

The power tool is intended for dry cutting, grinding and sanding of metals (and other materials). The area of the tool application can be expanded due to use of additional accessories.

## Power tool components

- 1 Protective casing
- 2 Reducer
- 3 Spindle lock
- 4 Ventilation slots
- 5 On / off switch
- 6 Additional handle
- 7 Body
- 8 Indicators of the state of battery charge \*
- 9 Control button of the state of battery charge \*
- 10 Battery lock \*
- 11 Battery \*
- 12 Filter
- 13 Flange wrench \*
- 14 Charger \*
- 15 Locking button
- 16 Spindle
- 17 Flange
- 18 Disc \*
- 19 Clamping nut



- 20 Label \*
- 21 Indicator (red) \*
- 22 Indicator (green) \*
- 23 Multifunction indicator
- 24 Speed selector thumbwheel
- 25 Mounting lug
- 26 Screw

\* Optional extra

Not all of the accessories illustrated or described are included as standard delivery.

## Installation and regulation of power tool elements

Before carrying out any works on the power tool remove the battery 11.



Do not draw up the fastening elements too tight to avoid damaging the thread.



Mounting / dismantling / setting-up of some elements is the same for all power tool models, in this case specific models are not indicated in the illustration.

### Additional handle (see fig. 1)

Always use the additional handle 6 when operating. Additional handle 6 may be positioned as deemed comfortable by the user.

- Unscrew additional handle 6 as shown on fig. 1.
- Screw additional handle 6 into another threaded opening.

### Protective casing



Always use protective casing 1 when applying cutting and grinding discs. Operation of the aforementioned accessories without protective casing 1 is strictly forbidden. Protective casing 1 should always face the operator with its closed part.

Adjusting the protective casing into work position (see fig. 2)

[CT23001-115HX-2, CT23001-125HX-2, CT23001-115HX-4, CT23001-125HX-4]

- This power tools are supplied with the mounted protective casing 1. Before proceeding to establish a protective casing 1, so that its closed part facing toward the user.
- Press the locking button 15 and while holding it in this position, turn the protective casing 1 into the required position (see fig. 2.1-2.2).
- Release locking button 15 (see fig. 2.3).

Mounting / dismantling the protective casing (see fig. 3)

[CT23008-100HX-4, CT23008-115HX-4, CT23008-125HX-4]

- With a screwdriver (not supplied with the power tool) release screw 26 and install protective casing 1 onto the

spindle neck, watching that mounting lug 25 comes into the longitudinal groove of the spindle neck (see fig. 3).

- Turn protective casing 1 into the required position and tighten screw 26 with a screwdriver (not supplied with the power tool).
- When dismantling protective casing 1 repeat the aforementioned operations in reverse order.

### Mounting / replacement of accessories



After mounting accessories of any kind, make a trial run before commencing operation - start the power tool and let it work in idle mode for not less than 30 seconds. The operation of accessories with radial or axial run-out and causing increased vibration of the power tool is strictly forbidden.



Wearing protective gloves is recommended for mounting / replacing accessories.

### Mounting of cutting / grinding disc (see fig. 4)

- Install flange 17 onto spindle 16 (see fig. 4).
- Install one of the aforementioned accessories onto spindle 16.
- Press and hold spindle lock 3.
- Screw clamping nut 19 onto spindle 16 and tighten it with flange wrench 13. **Attention: at mounting any accessories over 4 mm thick clamping nut 19 should be turned over (see fig. 4).**
- Release spindle lock 3.

### Replacing the cutting / grinding disc (see fig. 4-5)

- Press and hold spindle lock 3.
- Release clamping nut 19 with flange wrench 13 (see fig. 5).
- Replace the accessory.
- Screw clamping nut 19 onto spindle 16 and tighten it with flange wrench 13. **Attention: at mounting any accessories over 4 mm thick clamping nut 19 should be turned over (see fig. 4).**
- Release spindle lock 3.

## Charging procedure of the power tool battery

### Initial operating of the power tool

The power tool is supplied with a partially charged battery 11. Before the first use, the battery 11 must be fully charged.

### Charging process (see fig. 6, 9-10)



Only for models CT23008-100HX-4, CT23008-115HX-4, CT23008-125HX-4 - when the battery 11 is almost discharged, the multifunction indicator 23 will blink 9 times, signaling the need to charge the battery 11.

- Press the battery lock 10 and remove the battery 11 (see fig. 6.1, 9.1, 10.1).
- Connect the charger 14 to the power supply.

- Insert battery **11** into charger **14** (see fig. 6.2, 9.2, 10.2).
- Disconnect the charger **14** from power supply after charging.
- Remove the battery **11** from the charger **14** and mount battery **11** in the power tool (see fig. 6.3, 9.3, 10.3).

### Charger indicators (see fig. 7, 11)

Charger indicators **21** and **22** inform of the battery **11** charging process. Signals of the indicators **21** and **22** are shown on the label **20** (see fig. 7, 11).

- Fig. 7.1, 11.1 - (the green indicator **22** is on, the battery **11** is not inserted in the charger **14**) - the charger **14** is connected to the power network (ready for charging).
- Fig. 7.2, 11.2 - (the green indicator **22** is blinking, the battery **11** is inserted in the charger **14**) - the battery **11** is being charged.
- Fig. 7.3, 11.3 - (the green indicator **22** is on, the battery **11** is inserted in the charger **14**) - the battery **11** is fully charged.
- Fig. 7.4, 11.4 - (the red indicator **21** is on, the battery **11** is inserted in the charger **14**) - the charging process of the battery **11** is terminated due to inappropriate temperature. When the temperature conditions are normal, the process of charging will resume.
- Fig. 7.5, 11.5 - (the red indicator **21** is blinking, the battery **11** is inserted in the charger **14**) - the charging process of the battery **11** is terminated because of its failure. Replace the faulty battery **11**, its further use is prohibited.



**In the process of charging the battery 11 and the charger 14 become hot, it is a normal process.**

## Switching the power tool on / off

### Switching on:

Press the back part of on / off switch **5** and while holding it in this position, move on / off switch **5** forward. Press the front part of on / off switch **5** to fix it in pressed position.

### Switching off:

Press and release the back part of the on / off switch **5**.

## Design features of the power tool

### Brushless motor

Power tool equipped with a brushless motor that provides the following advantages (compared to the power tool having a brush motor):

- high reliability due to the lack of wearing parts (carbon brushes, commutator);
- increased operating time on a single charge, compared to power tools with carbon brushes;
- compact design and light weight.

### Dust-proof motor

[CT23001-115HX-2, CT23001-125HX-2, CT23001-115HX-4, CT23001-125HX-4]

The special design of the motor prevents the accumulation of dust and increases motor's service life.

### Temperature protection (see fig. 8.1, 12.1)

The temperature protection system enables to automatically deactivate the power tool in case of excess load or when the temperature of the battery **11** is exceeding 80°C. The system guarantees protection of the power tool from damage in case of noncompliance with the operation conditions.

[CT23001-115HX-2, CT23001-125HX-2, CT23001-115HX-4, CT23001-125HX-4]

When this protection system is activated indicators **8** will blink as shown onto fig. 8.1, 12.1 during 3 seconds.

[CT23008-100HX-4, CT23008-115HX-4, CT23008-125HX-4]

See the description of this feature in the chapter "Multifunction indicator".

### Overheating protection (see fig. 8.1, 12.1)

Overheating protection system of the engine automatically switches off the power tool in case of overheating. In this situation, let the tool cool before turning the power tool on again. To switch on the power tool, first turn it off as described above.

[CT23001-115HX-2, CT23001-125HX-2, CT23001-115HX-4, CT23001-125HX-4]

When this protection system is activated indicators **8** will blink as shown onto fig. 8.1, 12.1 during 3 seconds.

[CT23008-100HX-4, CT23008-115HX-4, CT23008-125HX-4]

See the description of this feature in the chapter "Multifunction indicator".

### Overload protection

Overload protection system of the engine automatically switches off the power tool when it is operated in a manner that causes it to draw an abnormally high current.

[CT23001-115HX-2, CT23001-125HX-2, CT23001-115HX-4, CT23001-125HX-4]

In this situation, turn the power tool off and stop the application that caused the tool to become overloaded. To switch on the power tool, first turn it off as described above.

[CT23008-100HX-4, CT23008-115HX-4, CT23008-125HX-4]

See the description of this feature in the chapter "Multifunction indicator".

### Overdischarge protection

The battery **11** is protected by the safety system against deep discharge. In case of complete discharge, the power tool is automatically switched off. **Attention: do not try to switch on the power tool when the protection system is activated the battery 11 can be damaged.**

### [CT23008-100HX-4, CT23008-115HX-4, CT23008-125HX-4]

See the description of this feature in the chapter "Multifunction indicator".

### Restart protection

Even if the battery **11** is installed on the power tool when it switched on still, the power tool does not start. To switch on the power tool, first turn it off as described above.

### [CT23008-100HX-4, CT23008-115HX-4, CT23008-125HX-4]

See the description of this feature in the chapter "Multifunction indicator".

### Multifunction indicator

### [CT23008-100HX-4, CT23008-115HX-4, CT23008-125HX-4]

Multifunction indicator **23** signals about activation of various protective systems of the power tool:

If power tool automatically switched off, multifunction indicator **23** show which of the protection systems has been activated:

- multifunction indicator **23** blinked 1 time - the MOS tube is working in abnormal way. If this protection system is constantly activated please contact **CROWN** service centre;
- multifunction indicator **23** blinked 2 times - temperature protection of battery **11** has been activated. In this situation, let the battery **11** cool or replace battery **11** before turning the power tool on again. To switch on the power tool, first turn it off as described above;
- multifunction indicator **23** blinked 3 times - the temperature protection of control PCB has been activated. In this situation, let the control PCB cool before turning the power tool on again. To switch on the power tool, first turn it off as described above;
- multifunction indicator **23** blinked 4 times - working accessory was stuck during work and locked rotor protection system has been activated. This prevents the motor and its related parts from being damaged. To switch on the power tool, first eliminate the reason for stopping the work accessory, then turn the power tool off as described above;
- multifunction indicator **23** blinked 5 times - overload (overcurrent) protection system has been activated, because power tool operated in a manner that causes it to draw an abnormally high current. To switch on the power tool, first turn it off as described above;
- multifunction indicator **23** blinked 7 times - short circuit protection system has been activated. This system is activated when a short circuit in the control board or in the motor of the power tool. If this protection system is constantly activated please contact **CROWN** service centre;
- multifunction indicator **23** blinked 8 times - over-voltage protection system has been activated. This system is activated when input voltage too high (for example, if you try to install an unsuitable battery **11**);

- multifunction indicator **23** blinked 9 times - low voltage protection system has been activated. This system is activated when voltage of battery **11** is too low or battery **11** is overdischarged - (need to charge battery **11**) or battery **11** is damaged (battery **11** needs to be replaced);
- multifunction indicator **23** blinked 10 times - the voltage difference between different cell units inside the battery **11** is too much (battery imbalance). Battery **11** needs to be replaced;
- multifunction indicator **23** blinked 11 times - communication is interrupted between the control board inside the power tool and the controller of battery **11**. If this protection system is constantly activated please contact **CROWN** service centre;
- multifunction indicator **23** blinked during 20 seconds - restart protection system has been activated. Even if the battery **11** is installed on the power tool when it switched on still, the power tool does not start. To switch on the power tool, first turn it off as described above.

### Indicators of the state of battery charge (see fig. 8.2, 12.2)

With the push of the button **9** the indicators **8** show the state of charge of the battery **11** (see fig. 8.2, 12.2).

### Kickback protection

Kickback protection shuts down the motor if cutting disc gets into a sudden stuck situation. In this situation, turn the power tool off and carefully remove the cutting disc from the cut. Then turn the power tool on to restart.

### Soft start

Soft start enables smooth start of power tools - the disc is being run up gradually with no jerks and kickbacks; no jump-like load is imposed on the motor upon switching.

### Break rundown

Break rundown stops the spindle of the power tool within 2 seconds after the power tool is turned off.

### Rotation speed stabilization system

### [CT23008-100HX-4, CT23008-115HX-4, CT23008-125HX-4]

The stabilization system maintains the preset RPM both at an idle speed and under load. This allows for the smooth advance of the power tool during operation.

### Speed selector thumbwheel

### [CT23008-100HX-4, CT23008-115HX-4, CT23008-125HX-4]

Using speed selector thumbwheel **24**, you may select the required spindle speed (also during operation). The required speed is dependent on the material and can be determined with practical trials. When operating your power tool at a low speed for a long time, it has to be cooled down for 3 minutes. To do it, set a maximum speed and leave your power tool to run idle.



---

## Recommendations on the power tool operation

### Cutting (see fig. 13.1)

- Install cutting disc as described below.
- Start the power tool, wait until the engine gains its maximum speed and only after that, smoothly bring cutting disc to the surface processed.
- Do not apply excessive pressure to the power tool, as it will not bring better results but it will overload the engine and wear out cutting disc faster.
- Move the power tool along the cutting line with moderate feed, not distorting and not making vibrating and bursting movements.
- Cutting should be implemented in the direction shown on fig. 13.1. When cutting in the reverse direction the danger of uncontrolled throwing of the power tool out to the side of the operator, which can lead to serious injuries appears.

### Grinding (see fig. 13.2)

Grinding is applied for the rough and quick grinding of metals, the processing of welding seams, etc. Select the type of grinding disc depending on the work, which you are going to implement.

- Install grinding disc as described above.
- Start the power tool, wait until the engine gains its maximum speed and only after that smoothly bring grinding disc to the surface processed.
- Holding the power tool at an angle of 10° to 15° relating to the surface processed (see fig. 13.2) is recommended. If this angle is less than recommended, it will make controlling the power tool more difficult. If this angle is more than recommended, the processing quality will decrease and grooves will be left on the billet surface.
- Make alternate-reciprocal movements applying moderate pressure to the power tool. Excessive pressure will not bring better results but it will overload the engine and create the danger of destruction of grinding disc, which can cause severe injuries.

---

## Power tool maintenance / preventive measures

**Before carrying out any works on the power tool remove the battery 11.**

### Cleaning filter (see fig. 14-15)

Regularly inspect filter 12 (its contamination depends on the state of the environment). Clean the filter 12 as it gets dirty. **Attention: do not use power tools without a filter 12.**

- Remove filter 12 as shown onto fig. 14.1, 15.1.
- Clean filter 12 with soft brush or blow it with compressed air.
- Install filter 12 as shown onto fig. 14.2, 15.2.

### Battery maintenance instruction

- Charge timely before the battery 11 is completely exhausted. Stop operation in low power and charge it immediately.

- Do not overcharge when the battery 11 is full, otherwise it will shorten the life time.
- Charge battery 11 in the room temperature of 10°C to 40°C (50°F to 104°F).
- Charge battery 11 every 6 months without operation for a long time.
- Replace worn out batteries in time. Decline of production or a significantly shorter runtime of the power tool after charging indicates aging of the battery 11 and the need for replacement. It should be taken into account that the battery 11 may discharge faster if the works take place in the temperature below 0°C.
- In case of long time storage without use, it is recommended to store the battery 11 at room temperature, it should be charged to 50%.

### Cleaning of the power tool

An indispensable condition for a safe long-term exploitation of the power tool is to keep it clean. During the long treatment of metal, current-conducting dust can be accumulated inside the power tool. Regularly flush the power tool with compressed air through the ventilation slots 4.

### After-sales service and application service

Our after-sales service responds to your questions concerning maintenance and repair of your product as well as spare parts. Information about service centers, parts diagrams and information about spare parts can also be found under: [www.crown-tools.com](http://www.crown-tools.com).

---

## Transportation of the power tools

- Categorically not to drop any mechanical impact on the packaging during transport.
- When unloading / loading is not allowed to use any kind of technology that works on the principle of clamping packaging.

### Li-Ion batteries

The contained Li-Ion batteries are subject to the Dangerous Goods Legislation requirements. The user can transport the batteries by road without further requirements. When being transported by third parties (e.g.: air transport or forwarding agency), special requirements on packaging and labelling must be observed. For preparation of the item being shipped, consulting an expert for hazardous material is required. Dispatch batteries only when the housing is undamaged. Tape or mask off open contacts and pack up the battery in such a manner that it cannot move around in the packaging. Please also observe possibly more detailed national regulations.

---

## Environmental protection



**Recycle raw materials instead of disposing as waste.**

Power tool, accessories and packaging should be sorted for environment-friendly recycling. The plastic components are labelled for categorized recycling. These instructions are printed on recycled paper manufactured without chlorine.

**The manufacturer reserves the possibility to introduce changes.**

## Spécifications de l'outil électrique

Meuleuse d'angle sans-fil		CT23001-115HX-2		CT23001-125HX-2		CT23001-115HX-4		CT23001-125HX-4	
Code de l'outil électrique		voir les pages 11-13							
Voltage gradué	[V]	20 *	20 *	20 *	20 *	20 *	20 *	20 *	20 *
Vitesse nominale	[min <sup>-1</sup> ]	8000	8000	8000	8000	8000	8000	8000	8000
Type de batterie		Li-Ion	Li-Ion	Li-Ion	Li-Ion	Li-Ion	Li-Ion	Li-Ion	Li-Ion
Temps de chargement de la batterie	[min]	60	60	60	60	60	60	60	60
Capacité de la batterie	[Ah]	2	2	2	2	4	4	4	4
Ø max. du disque à couper	[mm] [pouces]	115 4-1/2"	115 4-1/2"	125 5"	115 4-1/2"	115 4-1/2"	115 4-1/2"	125 5"	125 5"
Ø max. du disque de meulage	[mm] [pouces]	115 4-1/2"	115 4-1/2"	125 5"	115 4-1/2"	115 4-1/2"	115 4-1/2"	125 5"	125 5"
Ø max. de la plaque abrasive en caoutchouc	[mm] [pouces]	115 4-1/2"	115 4-1/2"	125 5"	115 4-1/2"	115 4-1/2"	115 4-1/2"	125 5"	125 5"
Ø max. de la brosse métallique circulaire	[mm] [pouces]	75 3"	75 3"	75 3"	75 3"	75 3"	75 3"	75 3"	75 3"
Ø max. de la brosse métallique coupe	[mm] [pouces]	75 3"	75 3"	75 3"	75 3"	75 3"	75 3"	75 3"	75 3"
Broche filetée		M14	M14	M14	M14	M14	M14	M14	M14
Poids	[kg] [lb]	2,17 4.78	2,17 4.78	2,22 4.9	2,22 4.9	2,46 5.42	2,46 5.42	2,51 5.53	2,51 5.53
Classe de protection		III	III	III	III	III	III	III	III
Pression acoustique	[dB(A)]	80	80	80	80	80	80	80	80
Puissance acoustique	[dB(A)]	91	91	91	91	91	91	91	91
Vibration	[m/s <sup>2</sup> ]	0,8	0,8	0,8	0,8	0,8	0,8	0,8	0,8

\* La tension initiale maximale de la batterie (mesurée sans charge de travail) est de 20 Volts. La tension nominale est de 18 Volts.

## Spécifications de l'outil électrique

Meuleuse d'angle sans-fil	CT23008-100HX-4	CT23008-115HX-4	CT23008-125HX-4
Code de l'outil électrique	voir les pages 11-13		
Voltage gradué	[V]	20 *	20 *
Vitesse nominale	[min <sup>-1</sup> ]	3000-8500	3000-8500
Type de batterie	Li-Ion	Li-Ion	Li-Ion
Temps de chargement de la batterie	[min]	60	60
Capacité de la batterie	[Ah]	4	4
Ø max. du disque à couper	[mm] [pouces]	100 4"	115 4-1/2"
Ø max. du disque de meulage	[mm] [pouces]	100 4"	115 4-1/2"
Ø max. de la plaque abrasive en caoutchouc	[mm] [pouces]	100 4"	115 4-1/2"
Ø max. de la brosse métallique circulaire	[mm] [pouces]	65 2-9/16"	75 3"
Ø max. de la brosse métallique coupe	[mm] [pouces]	65 2-9/16"	75 3"
Broche filetée	M10 3/8"-16UNC	M14 5/8"-11UNC	M14 5/8"-11UNC
Poids	[kg] [lb]	2,34 5,16	2,38 5,25
Classe de protection	III	III	III
Pression acoustique	[dB(A)]	80,33	80,33
Puissance acoustique	[dB(A)]	91,33	91,33
Vibration	[m/s <sup>2</sup> ]	1,53	1,53

\* La tension initiale maximale de la batterie (mesurée sans charge de travail) est de 20 Volts. La tension nominale est de 18 Volts.

## Bruit d'information



Portez toujours des protections pour les oreilles (casque) lorsque le niveau de pression acoustique est supérieur à 85 dB(A).

## CE Déclaration de conformité

Nous déclarons sous notre propre responsabilité que le produit décrit sous "Spécifications de l'outil électrique" est en conformité avec toutes les dispositions des directives 2006/42/EC et leurs modifications ainsi qu'avec les normes suivantes :

EN 60745-1:2009+A11,

EN 60745-2-3:2011+A2+A11+A12+A13,

EN 55014-1:2017,

EN 55014-2:2015.

Gestionnaire de certification

Wu Cunzhen

Merit Link International AG  
Stabio, Suisse, 03.11.2021



**AVERTISSEMENT - Pour diminuer le risque de blessure, l'utilisateur doit lire le manuel d'instruction !**

## Règles générales de sécurité



**AVERTISSEMENT ! Lire tous les avertissements de sécurité et toutes les instructions.** Le non-respect des avertissements et des instructions peut provoquer une décharge électrique, un feu et / ou des blessures graves.

**Conservé tous les avertissements et instructions pour référence ultérieure.**

Le terme " outil électrique " dans les avertissements fait référence à votre outil électrique alimenté sur secteur (à cordes) ou à l'outil électrique à pile (sans fil).

### Sécurité de la zone de travail

- **Garder la zone de travail propre et bien éclairée.** Les zones encombrées ou obscures sont sources d'accidents.
- **Ne pas utiliser l'outil électrique dans des atmosphères explosives, par exemple en présence de liquides inflammables, de gaz ou de poussière.** Les outils électriques génèrent des étincelles qui peuvent enflammer la poussière ou les fumées.
- **Les enfants et les personnes présentes doivent se tenir éloignés lorsque vous utilisez un outil électrique.** Les distractions peuvent vous faire perdre le contrôle.

### Sécurité électrique

- **Les fiches d'outils électriques doivent correspondre à la prise de courant.** Ne jamais modifier les fiches. Ne pas utiliser d'adaptateur avec des outils électriques mis à la terre (à la masse). Des fiches non modifiées et des prises adaptées réduiront le risque de décharge électrique.

- **Éviter tout contact corporel avec les surfaces mises à la terre ou à la masse, telles que les tuyaux, les radiateurs, les cuisinières et les réfrigérateurs.** Il y a un risque accru de choc électrique si votre corps est relié à la terre ou mis à la masse.

- **Ne pas exposer les outils électriques à la pluie ou aux conditions humides.** L'entrée d'eau dans un outil électrique augmente le risque d'électrocution.

- **Ne pas forcer le cordon. Ne jamais utiliser le cordon pour transporter, tirer ou débrancher l'outil électrique.** Garder le cordon à l'écart de la chaleur, de l'huile, des bords coupants ou des parties mobiles. Les câbles endommagés ou enchevêtrés augmentent le risque d'électrocution.

- **Pour une utilisation en extérieur de l'outil électrique, choisir une rallonge adaptée.** L'utilisation d'un cordon adapté à l'extérieur réduit le risque d'électrocution.

- **Si l'utilisation d'un outil électrique dans un endroit humide est inévitable, utiliser une alimentation protégée par un dispositif différentiel résiduel (DDR).** L'utilisation d'un DDR réduit le risque d'électrocution. REMARQUE ! Le terme " dispositif différentiel résiduel (DDR) " peut être remplacé par " disjoncteur-détecteur de fuites à la terre (DDFT) " ou " disjoncteur différentiel ".

- **Avvertissement !** Ne jamais toucher les surfaces métalliques exposées sur la boîte de vitesses, le bouclier, etc., car les surfaces métalliques en contact sont en interférence avec l'onde électromagnétique, ce qui peut entraîner des blessures ou des accidents potentiels.

### Sécurité personnelle

- **Rester attentif et vigilant, faire preuve de bon sens en utilisant un outil électrique. Ne pas utiliser d'outil électrique en cas de fatigue ou sous influence de drogues, alcool ou médicaments.** Un moment d'inattention lors de l'utilisation des outils électriques peut entraîner des blessures graves.

- **Utiliser un équipement de protection personnelle. Toujours porter une protection oculaire.** L'utilisation d'équipement de protection tel que le masque antipoussière, les chaussures de sécurité antidérapantes, le casque ou les protections auditives dans des conditions appropriées permet de réduire les blessures corporelles.

- **Empêcher tout démarrage involontaire. S'assurer que le commutateur est en position off (arrêt) avant de connecter l'outil électrique à la source d'alimentation et / ou à la batterie, le retirer ou le transporter.** Transporter des outils électriques tout en ayant le doigt sur le commutateur ou des outils électriques avec le commutateur sur " On " est source d'accidents.

- **Retirer toute clé de réglage avant de mettre l'outil sous tension.** Une clé laissée attachée à une partie rotative de l'outil électrique peut entraîner des blessures corporelles.

- **Ne pas trop forcer. Garder une bonne assise et un bon équilibre à tout moment.** Cela permet un meilleur contrôle de l'outil électrique dans des situations inattendues.

- **Porter les vêtements appropriés. Ne pas porter de vêtements amples ou de bijoux. Vos cheveux, vêtements et gants ne doivent pas être à proximité des parties mobiles.** Les vêtements amples, les bijoux ou les cheveux longs peuvent se coincer dans des parties mobiles.

- **Si des appareils sont fournis pour la connexion des dispositifs d'extraction et de collecte de poussière, s'assurer qu'ils sont connectés et correctement utilisés.** L'utilisation de la collecte des poussières peut réduire les dangers liés à la poussière.
- **La familiarité acquise par une utilisation fréquente des outils ne doit pas vous faire devenir plus complaisant et ignorer les principes de sécurité des outils.** Une action négligente peut provoquer des blessures graves en une fraction de seconde.
- **Avertissement !** Les outils électriques peuvent produire un champ électromagnétique pendant le fonctionnement. Ce champ peut, dans certaines circonstances, interférer avec des implants médicaux actifs ou passifs. Pour réduire le risque de blessures graves ou mortelles, nous recommandons aux personnes ayant des implants médicaux de consulter leur médecin et le fabricant de l'implant médical avant d'utiliser l'outil électrique.

## Utilisation et entretien de l'outil électrique

- L'utilisation de l'outil électrique par des personnes ayant des aptitudes psychophysiques ou mentales faibles et des enfants ne doit pas s'effectuer sans supervision ou formation relative à l'utilisation par une personne responsable de leur sécurité.
- **Ne pas forcer l'outil électrique. Utiliser l'outil électrique approprié à votre utilisation.** Un travail effectué avec un outil électrique approprié sera meilleur et plus sûr à la vitesse pour laquelle ce dernier a été conçu.
- **Ne pas utiliser l'outil électrique si le commutateur ne fonctionne pas.** Tout outil électrique qui ne peut pas être contrôlé avec le commutateur est dangereux et doit être réparé.
- **Débrancher la fiche de la source d'alimentation et / ou retirer la batterie de l'outil avant de procéder à des réglages, des changements d'accessoires ou ranger les outils électriques.** De telles mesures de sécurité préventives réduisent le risque de démarrage accidentel de l'outil électrique.
- **Mettre les outils électriques non utilisés hors de la portée des enfants et ne pas laisser pas les personnes ne connaissant pas l'outil électrique ou les instructions utiliser l'outil électrique.** Les outils électriques sont dangereux pour des personnes non formées.
- **Entretien des outils électriques. Vérifier tout désalignement ou entrave des parties mobiles, rupture des pièces et toute autre condition pouvant affecter le fonctionnement de l'outil électrique. En cas d'endommagement, réparer l'outil électrique avant utilisation.** De nombreux accidents sont causés par des outils électriques mal entretenus.
- **Conserver les outils de coupe affûtés et propres.** Les outils de coupe correctement entretenus avec des bords affûtés sont moins susceptibles de se coincer et sont plus faciles à contrôler.
- **Utiliser l'outil électrique, les accessoires et les outils, etc. conformément aux présentes instructions, en tenant compte des conditions de travail et du travail à effectuer.** L'utilisation de l'outil électrique pour des opérations différentes de celles prévues peut aboutir à une situation dangereuse.
- **Garder les poignées et les surfaces de préhension au sec, propres et exemptes d'huile et de graisse.** Des poignées et des surfaces de préhension glissantes ne permettent pas une manipulation et un

contrôle sécurisés de l'outil dans des situations inattendues.

- Il convient de noter que pour utiliser un outil électrique, il est nécessaire de maintenir la poignée auxiliaire correctement, pour un contrôle correct de l'outil électrique. Par conséquent, un bon maintien peut réduire le risque d'accidents ou de blessures.

## Utilisation et entretien des outils de la batterie

- **Rechargez uniquement avec le chargeur spécifié par le fabricant.** Un chargeur approprié pour un type de bloc batterie peut créer un risque d'incendie lorsqu'il est utilisé avec un autre bloc de batterie.
- **Utilisez des outils électriques uniquement avec des blocs de batterie spécifiquement désignés.** L'utilisation de tout autre bloc de batterie peut créer un risque de blessures et d'incendies.
- **Lorsque le bloc de batterie n'est pas utilisé, gardez-le loin des autres objets métalliques, tels que les trombones, les pièces de monnaie, les clés, les clous, vis ou autres objets métalliques qui peuvent établir une connexion d'un borne à un autre.** La mise en court-circuit des bornes de batterie peut provoquer des brûlures ou un incendie.
- **Dans des conditions abusives, le liquide peut être éjecté de la batterie ; évitez tout contact.** En cas de contact accidentel, rincez à l'eau. Si le liquide entre en contact avec les yeux, cherchez en outre une aide médicale. Le liquide éjecté de la batterie peut provoquer des irritations ou brûlures.
- **Évitez la mise en marche involontaire. Assurez-vous que l'interrupteur marche / arrêt est en position arrêté avant d'insérer le bloc de batterie.** Portez l'outil électrique avec votre doigt sur l'interrupteur marche / arrêt ou insérez le bloc batterie dans les outils électriques qui ont des interrupteurs en accidents.
- **N'ouvrez - pas la batterie.** Risque de court - circuit.
- **En cas d'endommagement et d'utilisation incorrecte de la batterie, des vapeurs peuvent être émises. Favorisez de l'air frais et consultez un médecin en cas d'affection.** Les vapeurs peuvent irriter le système respiratoire.
- **Lorsque la batterie est défectueuse, le liquide peut s'échapper et entrer en contact avec des composants adjacents.** Vérifiez les parties concernées. Nettoyez ces parties ou remplacez - les, si nécessaire.
- **Protégez la batterie contre la chaleur, par exemple, également contre l'irradiation solaire continue et les incendies.** Il existe un risque d'explosion.



**AVERTISSEMENTS !** Lisez tous les avertissements de sécurité et les instructions.

- **Protégez le chargeur de la batterie de la pluie ou de l'humidité.** La pénétration de l'eau dans le chargeur de la batterie augmente le risque choc électrique.
- **Ne chargez pas d'autres batteries.** Le chargeur de la batterie est approprié uniquement pour charger des batteries au lithium-ion dans la gamme de tension indiquée. Autrement, il existe un risque d'incendie et d'explosion.
- **Gardez le chargeur de la batterie propre.** La contamination peut provoquer un risque de choc électrique.
- **Vérifiez le chargeur de la batterie, le câble et la fiche chaque fois avant leur utilisation. N'utilisez**

pas le chargeur de batterie lorsque des défauts sont détectés. N'ouvrez pas le chargeur de batterie vous - même et ne le réparez que par du personnel qualifié à l'aide de pièces de rechange d'origine. Les chargeurs de batterie, les câbles et les fiches endommagés augmentent le risque de choc électrique.

• **N'utilisez pas le chargeur de batterie sur des surfaces facilement inflammables (par exemple, papier, tissus, etc.) ou dans des environnements combustibles.** Il existe un risque d'incendie pouvant être provoqué par le réchauffement du chargeur de la batterie durant chargement.

## Entretien

• **L'entretien de votre outil électrique doit être effectué par un réparateur qualifié au moyen de pièces de remplacement identiques.** Cela garantira une sécurité de l'outil électrique en permanence.

• Suivre les instructions pour lubrifier et changer les accessoires.

## Avertissements de sécurité spéciaux

**Avertissements de sécurité communs aux opérations de meulage, ponçage, rabotage à la brosse métallique, polissage, tronçonnage :**

• **Cet outil est destiné à servir comme meuleuse, ponceuse, brosse métallique, polissoir ou outil de découpe. Lire tous les avertissements de sécurité, instructions, illustrations et caractéristiques fournis avec l'outil électrique.** Le non-respect des instructions présentées ci-dessous peut provoquer une décharge électrique, un feu et / ou des blessures graves.

• **Les opérations de meulage, ponçage, rabotage à la brosse métallique, polissage, tronçonnage ou similaires, ne sont pas recommandés avec cet outil électrique.** Des opérations pour lesquelles cet outil électrique n'a pas été conçu peuvent générer des risques et causer des dommages corporels.

• **Ne pas utiliser d'accessoires non recommandés ou conçus par le fabricant.** Le fait de pouvoir fixer l'accessoire à votre outil électrique ne garantit pas un fonctionnement sûr.

• **La vitesse nominale de l'accessoire doit être au minimum égale à la vitesse maximale marquée sur l'outil électrique.** Les accessoires fonctionnant plus rapidement que leur vitesse nominale peuvent se briser et se détacher.

• **Le diamètre extérieur et l'épaisseur de votre accessoire doivent être dans la capacité nominale de votre outil électrique.** Les accessoires de taille incorrecte ne peuvent pas être correctement protégés ou contrôlés.

• **La taille des roues, des brides, des patins de support ou de tout autre accessoire doit correspondre à la broche de l'outil électrique.** Les accessoires dont le trou d'arbre n'est pas adapté à la ferrure de fixation de l'outil électrique peuvent manquer d'équilibre, vibrer excessivement et conduire à une perte de contrôle.

• **Ne pas utiliser d'accessoire endommagé. Avant chaque utilisation, contrôler les accessoires : éclats et fissures sur les roues abrasives, fissures sur les tampons de soutien, déchirures ou usure excessive, poils lâches ou fissurés sur la brosse métallique. En cas de chute de l'outil électrique ou**

**de l'accessoire, rechercher les dommages éventuels ou installer un accessoire non endommagé. Après l'inspection et l'installation d'un accessoire, se positionner ainsi que les personnes présentes hors de la surface de l'accessoire rotatif et faire fonctionner l'outil électrique à vitesse maximale sans charge pendant une minute.** En temps normal, les accessoires endommagés se brisent pendant cette période de test.

• **Porter un équipement de protection corporelle. En fonction de l'application, utiliser un masque de protection, des lunettes de sécurité. Le cas échéant, porter un masque antipoussière, des protections auditives, des gants et un tablier d'atelier capables d'arrêter des petits fragments d'abrasifs ou de pièces.** La protection oculaire doit pouvoir arrêter les débris volants générés par les différentes opérations. Le masque antipoussière ou le respirateur doit pouvoir filtrer les particules générées par votre utilisation. Une exposition prolongée à des bruits de forte intensité peut entraîner une perte auditive.

• **Les personnes présentes doivent se tenir à une distance sûre de la zone de travail. Toute personne entrant dans la zone de travail doit porter un équipement de protection corporelle.** Des fragments de pièce ou d'un accessoire cassé peuvent voler et entraîner des blessures au-delà de la zone d'intervention immédiate.

• **Tenir l'outil électrique uniquement par des surfaces de préhension isolées, lors d'une opération où l'accessoire de coupe peut entrer en contact avec un câblage caché ou son propre cordon.** Un accessoire de coupe en contact avec un fil sous tension peut conduire à une mise sous tension des parties métalliques et à une décharge électrique.

• **Placer le cordon loin de l'accessoire en rotation.** En cas de perte de contrôle de l'outil, le câble peut être sectionné ou déchiré et votre bras ou votre main peut se coincer dans l'accessoire en rotation.

• **Ne jamais poser l'outil électrique avant l'arrêt complet de l'accessoire.** L'accessoire rotatif pourrait agripper la surface et tirer l'outil hors de votre contrôle.

• **Ne pas faire fonctionner l'outil lorsque vous le transportez.** Tout contact accidentel avec l'accessoire en rotation pourrait accrocher vos vêtements et tirer l'accessoire vers votre corps.

• **Nettoyer régulièrement les événements de l'outil électrique.** Le ventilateur du moteur attirera la poussière à l'intérieur du carter et l'accumulation excessive de métal sous forme de poudre pourrait provoquer des dangers électriques.

• **Ne jamais utiliser des outils électriques en présence de matières inflammables.** Les étincelles peuvent enflammer ces matières.

• **Ne pas utiliser d'accessoires requérant des liquides de refroidissement.** L'utilisation d'eau ou d'autres liquides peut provoquer une électrocution ou une décharge électrique.

## Rebond et avertissements liés

Le rebond est une réaction soudaine d'une meule rotative, tampon de soutien, brosse ou tout autre accessoire accroché ou pincé. Tout pincement ou accrochage provoque un calage rapide de l'accessoire rotatif qui à son tour force de manière incontrôlée l'outil électrique dans la direction opposée à la rotation de l'accessoire au niveau du point d'entrave.

Par exemple, si une meule abrasive est pincée ou accrochée par la pièce à travailler, le bord de la meule



entrant dans le point de pincement pourrait pénétrer la surface du matériau provoquant ainsi la sortie et le rebond de la meule. La meule pourrait sauter vers ou loin de l'opérateur, selon la direction du mouvement de la meule au point de pincement. Cette situation peut également provoquer l'éclatement de la meule abrasive. Le rebond résulte d'une mauvaise utilisation de l'outil et / ou de mauvaises procédures ou conditions d'opération et peut être évité en suivant les précautions appropriées indiquées ci-dessous.

- **Maintenir l'outil électrique par une prise ferme et positionner votre corps et votre bras de manière à résister aux forces de rebond. Toujours utiliser la poignée supplémentaire, si présente, pour un contrôle maximum contre le rebond ou le couple de réaction pendant le démarrage.** L'utilisateur peut contrôler les réactions de couple ou les forces de rebond, s'il prend les précautions nécessaires.
- **Ne jamais mettre la main près de l'accessoire rotatif, sous risque de rebond.**
- **Ne pas se placer à l'endroit où l'outil électrique peut rebondir.** Le rebond propulse l'outil dans la direction opposée au mouvement de la meule au point d'accrochage.
- **Faire particulièrement attention lors du travail dans des angles, des bords tranchants, etc. Éviter tout rebond et accrochage de l'accessoire.** Les angles, les bords tranchants et le rebond ont tendance à faire s'accrocher l'accessoire en rotation et conduisent à une perte de contrôle ou au recul.
- **Ne pas utiliser une scie à chaîne, ni une lame à bois, ni une lame de scie dentelée.** Ce genre de lame crée fréquemment du rebond et une perte de contrôle.

---

## Précautions de sécurité pendant le fonctionnement de l'outil électrique

**Avertissements de sécurité spécifiques aux opérations de meulage et au tronçonnage à la meule :**

- **N'utiliser que les types de meules recommandés pour votre outil électrique et la protection spécifique conçue pour la meule choisie.** Les meules non adéquates ne peuvent pas être bien protégées et sont dangereuses.
- **La protection doit être bien fixée à l'outil et positionnée pour une sécurité maximale afin de réduire au maximum l'exposition de l'opérateur à la meule.** Le carter permet de protéger l'utilisateur des fragments de meule, de tout contact accidentel avec la meule et des étincelles qui pourraient enflammer les vêtements.
- **Les meules doivent uniquement être utilisées pour les utilisations recommandées.** Par exemple, ne pas meuler avec le côté d'une meule de tronçonnage. Les meules de tronçonnage sont conçues pour le meulage périphérique, les forces latérales appliquées à ces meules peuvent les briser.
- **Toujours utiliser des brides de meules intactes de taille et de forme adéquates pour la meule sélectionnée.** Des brides adéquates soutiennent la meule et réduisent ainsi le risque de casse. Les brides pour les meules de tronçonnage peuvent être différentes de celles des meules abrasives.
- **Ne pas utiliser de meule usée conçue pour des outils plus grands.** Une meule conçue pour un outil plus grand n'est pas adéquate pour la vitesse plus élevée d'un outil plus petit et peut éclater.

• **Lors de l'utilisation d'une meule abrasive en forme de cymbale, s'assurer d'utiliser uniquement une meule abrasive en plastique renforcé avec de la fibre de verre.**

- **L'axe principal, la bride (particulièrement la surface de montage) et le contre-écrou ne doivent pas être endommagés afin d'éviter toute fracture de la meule abrasive.**
- **Avant d'enclencher le commutateur, s'assurer que la meule abrasive n'est pas en contact avec la pièce à travailler.**
- **Avant d'utiliser l'outil, le laisser tourner un instant. Toute vibration ou pivotement de l'outil peut être le signe d'une mauvaise installation ou d'un mauvais équilibre de la meule abrasive.**
- **Le meulage doit s'effectuer sur une surface de la meule abrasive prévue à cet effet.**
- **Faire attention aux étincelles.** En tenant l'outil, éviter d'avoir des étincelles volant vers vous ou les autres personnes ou combustibles.
- **Ne pas laisser l'outil seul en marche.** Utiliser uniquement l'outil en l'ayant en main.
- **Ne pas toucher la pièce à travailler immédiatement après l'opération, elle peut être très chaude et brûler la peau.**
- **Avant d'utiliser l'outil, le mettre hors tension, retirer la prise d'alimentation ou la batterie.**
- **Suivre les consignes du fabricant pour une bonne installation et utilisation de la meule abrasive.** Veiller à entretenir et stocker la meule abrasive.
- **Ne pas utiliser de boîtier de dégagement séparé ou d'adaptateur pour meules abrasives à larges ouvertures.**
- **Utiliser la bride requise pour l'outil.**
- **Conformément à l'outil utilisé pour installer la meule abrasive à trou fileté, veiller à ce que la longueur du filetage dans la meule abrasive soit suffisante et qu'elle corresponde à celle de l'axe principal.**
- **Vérifier le maintien adéquat de la pièce.**
- **Noter que, après coupure de l'alimentation électrique, la meule abrasive continue à tourner.**
- **Utiliser un coupe-circuit (30mA) pour garantir la sécurité de l'opérateur lorsqu'il fait très chaud et humide dans le lieu de travail ou en cas de pollution grave par de la poussière conductrice.**
- **Ne pas utiliser l'outil sur un matériau contenant de l'amiante.**
- **Ne pas utiliser d'eau ou de liquide de meulage.**
- **Veiller à la propreté de l'orifice d'aération lors de travaux dans un environnement poussiéreux.** En cas de dépolluissage nécessaire, mettre hors tension l'appareil (avec article sans métal) pour éviter tout endommagement des pièces internes.

## Instructions de sécurité supplémentaires pour les opérations de tronçonnage

- **Ne pas vous positionner dans l'axe et derrière le disque rotatif.** Lorsque la meule, au point d'opération, s'éloigne de votre corps, le rebond éventuel peut propulser la meule rotative et l'outil électrique directement sur vous.
- **Lorsque la meule est entravée ou en cas d'interruption d'une découpe, éteindre l'outil électrique et le maintenir immobile jusqu'à l'arrêt complet de la meule. Ne jamais essayer de retirer la meule de tronçonnage de la coupe lorsque la meule est en mouvement sous risque de rebond.** Rechercher



et prendre les mesures nécessaires pour éliminer la cause d'entrave de la meule.

- Si l'alimentation électrique se coupe soudainement pendant le fonctionnement, désactiver immédiatement l'interrupteur (marche / arrêt) pour éviter tout démarrage accidentel de l'outil électrique.

- Il est formellement interdit de réduire la rotation des accessoires causée par l'inertie vers le bas à l'aide d'un dispositif de verrouillage de l'arbre ou d'appliquer une force sur la surface latérale des disques. Utiliser un dispositif de verrouillage de l'arbre dans ce but provoque la mise hors tension de l'outil électrique et l'annulation de la garantie.



**Avertissement : les substances chimiques contenues dans la poussière générée par les activités de ponçage, coupe, sciage, meulage, forage et autres activités de l'industrie de la construction peuvent entraîner des cancers, déficiences congénitales ou nuire à la fertilité.** L'ion de certaines substances chimiques doit être :

- Avant tout travail de réparation et de remplacement de la machine, la fiche d'alimentation doit être au préalable retirée.









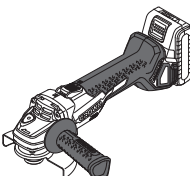





- Le dioxyde de silicium transparent et les autres produits de maçonnerie dans les briques murales et le ciment ; le cuivre, chrome, arsenic (CCA) dans le bois avec traitement chimique. Le degré de nuisance de ces substances dépend de la fréquence de réalisation de ces travaux. Pour réduire le contact avec ces substances chimiques, travailler dans un lieu ventilé et utiliser des appareils avec des certificats de sécurité (comme le masque antipoussière conçu avec un minuscule filtre à poussière).







**Remarque relative à la tension d'alimentation :** en connexion d'alimentation, confirmer que la tension d'alimentation est identique à la tension inscrite sur la plaque signalétique de l'outil. Une tension d'alimentation supérieure à la tension requise provoque des accidents et la destruction de l'outil. Par conséquent, si la tension d'alimentation n'a pas été confirmée, ne jamais procéder au branchement de manière arbitraire. Au contraire, une tension d'alimentation inférieure à la tension requise provoque l'endommagement du moteur.

## Les symboles utilisés dans le manuel d'utilisation

Le manuel d'utilisation utilise les symboles ci-dessous. Pensez à lire attentivement leur signification. La bonne interprétation des symboles permet de bien utiliser l'instrument en toute sécurité.

Symbole	Légende
	<p><b>Meuleuse d'angle sans-fil</b> Les zones grisées représentent une applique molle (à la surface isolée).</p>

Symbole	Légende
	<p><b>Etiquette avec le numéro d'usine:</b> CT ... - modèle; XX - date de fabrication; XXXXXXXX - numéro d'usine.</p>
	<p>Possibilité d'installation d'une manivelle supplémentaire en deux positions.</p>
	<p>Le moteur sans balai.</p>
	<p>Lisez attentivement toutes les consignes de sécurité et les instructions.</p>
	<p>Portez les lunettes de protections.</p>
	<p>Portez le casque de protection.</p>
	<p>Portez le masque antipoussière.</p>
	<p>Ne réchauffez pas la batterie au-dessus de 45°C. Conservez à l'abri des rayons directs du soleil.</p>
	<p>Ne jetez pas la batterie avec les déchets ménagers.</p>
	<p>Ne jetez pas la batterie dans le feu.</p>
	<p>Ne laissez pas la batterie sous la pluie.</p>
	<p>Temps de chargement de la batterie.</p>
	<p>Sens de mouvement.</p>
	<p>Sens de la rotation.</p>

Symbole	Légende
	Bloqué.
	Débloqué.
	Action interdite.
III	Classe de protection.
	Attention. Information importante.
CE	Signe certifiant que l'article correspond aux directives CE et aux standards harmonisés de l'Union Européenne.
	Information utile.
	Portez les gants de protection.
	Ne jetez pas l'outillage électrique avec les déchets ménagers.

## Désignation de l'outil électrique

Cet outil électrique est conçu pour la coupe à sec, le meulage et le ponçage de métaux (et autres matériaux).

La portée d'utilisation de l'outil peut être élargie en employant des accessoires supplémentaires.

## Composants de l'outil électrique

- 1 Boîtier de protection
- 2 Réducteur
- 3 Commande de verrouillage de la broche
- 4 Fentes d'aération
- 5 Interrupteur marche / arrêt
- 6 Poignée supplémentaire
- 7 Châssis
- 8 Voyant de charge de la batterie \*
- 9 Bouton de contrôle de charge de la batterie \*
- 10 Système de blocage de la batterie \*
- 11 Batterie \*
- 12 Filtre
- 13 Clé à douille \*
- 14 Chargeur \*
- 15 Bouton de verrouillage
- 16 Broche

- 17 Bride
- 18 Disque \*
- 19 Ecrou de blocage
- 20 Étiquette du chargeur \*
- 21 Voyant (rouge) \*
- 22 Voyant (vert) \*
- 23 Voyant multifonction
- 24 Molette de sélection de vitesse
- 25 Patte de fixation
- 26 Vis

\* Accessoires

**Une partie des accessoires représentés et décrits ne figurent pas dans la livraison.**

## Installation et réglage des éléments de l'outil électrique

**Avant d'effectuer des travaux sur l'outil électrique, retirer la batterie 11.**



**Ne pas trop serrer les fixations afin d'éviter tout endommagement du filetage.**



**Le montage / démontage / réglage de certains éléments est le même que pour tous les modèles d'outils électriques; dans ce cas, les modèles spécifiques ne sont pas indiqués sur l'illustration.**

### Poignée supplémentaire (voir la fig. 1)

Pendant l'utilisation se servir toujours de la poignée 6. La poignée supplémentaire 6 peut être placée dans la position la plus confortable pour l'utilisateur.

- Dévissez la poignée supplémentaire 6, comme illustré à la fig. 1.
- Vissez la poignée supplémentaire 6 dans une autre ouverture fileté.

### Boîtier de protection



**Utilisez toujours le boîtier de protection 1 lorsque vous travaillez avec des disques à couper et des disques de meulage. Il est strictement déconseillé d'utiliser ces accessoires sans le boîtier de protection 1. Le boîtier de protection 1 doit toujours faire face à l'opérateur et être fermé.**

### Réglage du carter de protection en position travail (voir la fig. 2)

[CT23001-115HX-2, CT23001-125HX-2, CT23001-115HX-4, CT23001-125HX-4]

- Ces outils électriques sont fournis avec le carter de protection 1 installé. Avant de procéder, mettre en place un carter de protection 1, avec la partie fermée tournée vers l'utilisateur.
- Appuyer sur le bouton de verrouillage 15 et, en le maintenant dans cette position, tourner le carter de protection 1 dans la position souhaitée (voir les fig. 2.1-2.2).
- Relâcher le bouton de verrouillage 15 (voir la fig. 2.3).

**Montage / démontage du carter de protection (voir la fig. 3)**

[CT23008-100HX-4, CT23008-115HX-4, CT23008-125HX-4]

- Avec un tournevis (non fourni avec l'outil électrique), dévissez la vis en fonte **26** et posez le cache de protection **1** sur la tête de la broche, en veillant à ce que l'ergot de fixation **25** s'insère dans la rainure longitudinale de la tête de la broche (voir la fig. 3).
- Tournez le cache de protection **1** dans la position souhaitée et serrez la vis du cache **26** avec un tournevis (non fourni avec l'outil électrique).
- Pour démonter le boîtier de protection **1**, répéter les opérations ci-dessus dans l'ordre inverse.

**Monter / remplacer les accessoires**



Après avoir monté un accessoire de n'importe quel type, faire un essai à vide avant de commencer l'opération - démarrer l'outil électrique et le laisser tourner à vide pendant au moins 30 secondes. Il est strictement déconseillé d'utiliser des accessoires présentant un faux-rond radial ou axial et causant des vibrations accrues de l'outil.



Le port de gants de protection est recommandé pour monter / remplacer les accessoires.

**Montage du disque à couper / le disque abrasif (voir la fig. 4)**

- Installer la bride **17** sur la broche **16** (voir la fig. 4).
- Installer l'un des accessoires mentionnés ci-dessus sur la broche **16**.
- Presser et maintenir la commande de verrouillage de la broche **3**.
- Installer l'écrou de blocage **19** sur la broche **16** et la visser à l'aide de la clé polygonale **13**. **Attention: au cours du montage des accessoires de plus de 4 mm d'épaisseur il faut tourner l'écrou de blocage 19 (voir la fig. 4).**
- Relâcher la commande de verrouillage de la broche **3**.

**Remplacer le disque à couper / le disque abrasif (voir les fig. 4-5)**

- Presser et maintenir la commande de verrouillage de la broche **3**.
- Relâcher le contre-écrou **19** à l'aide de la clé à colerette **13** (voir la fig. 5).
- Remplacer l'accessoire.
- Installer l'écrou de blocage **19** sur la broche **16** et la visser à l'aide de la clé polygonale **13**. **Attention: au cours du montage des accessoires de plus de 4 mm d'épaisseur il faut tourner l'écrou de blocage 19 (voir la fig. 4).**
- Relâcher la commande de verrouillage de la broche **3**.

**Méthode de recharge de la batterie de l'outil électrique**

**Première utilisation de l'outil électrique**

L'outil électrique est livré avec une batterie **11** partiellement chargée. Avant de commencer à l'utiliser, il faut la charger complètement.

**Recharge (voir les fig. 6, 9-10)**



Pour les modèles CT23008-100HX-4, CT23008-115HX-4, CT23008-125HX-4 uniquement - quand la pile **11** est presque déchargée, le voyant multifonction **23** clignote **9** fois, indiquant le besoin de charger la pile **11**.

- Appuyez sur le verrou de batterie **10** et retirez la batterie **11** (voir les fig. 6.1, 9.1, 10.1).
- Branchez le chargeur **14** au secteur.
- Insérez la batterie **11** dans le chargeur **14** (voir les fig. 6.2, 9.2, 10.2).
- Débranchez le chargeur **14** de l'alimentation après l'achèvement de l'alimentation.
- Retirez la batterie **11** du chargeur **14** et montez la batterie **11** dans l'outil électrique (voir les fig. 6.3, 9.3, 10.3).

**Indicateurs du chargeur (voir les fig. 7, 11)**

Les voyants **21** et **22** du chargeur indiquent l'avancement du chargement de la batterie **11**. Les signaux des voyants **21** et **22** sont indiqués sur l'étiquette **20** (voir les fig. 7, 11).

- Fig. 7.1, 11.1 - (le témoin vert **22** est allumé, la batterie **11** n'est pas connectée au chargeur **14**) - celui-ci est branché sur le réseau électrique (prêt à charger).
- Fig. 7.2, 11.2 - (le témoin vert **22** clignote, la batterie **11** est connectée au chargeur **14**) - elle est en charge.
- Fig. 7.3, 11.3 - (le témoin vert **22** est allumé, la batterie **11** est connectée au chargeur **14**) - elle est complètement chargée.
- Fig. 7.4, 11.4 - (le témoin rouge **21** est allumé, la batterie **11** est connectée au chargeur **14**) - la charge de la batterie **11** a été interrompue à cause d'une température inadaptée. Lorsque les conditions de température seront normales, la charge reprendra.
- Fig. 7.5, 11.5 - (le témoin rouge **21** clignote, la batterie **11** est connectée au chargeur **14**) - la charge de la batterie **11** a été interrompue à cause d'un dysfonctionnement. Changez la batterie **11** défectueuse, il est interdit de continuer à l'utiliser.



Lors du chargement, la batterie **11** et le chargeur **14** se mettent à chauffer, c'est tout à fait normal.

**Mettre en marche / arrêter l'outil électrique**

**Activer:**

Appuyer sur la partie arrière de l'interrupteur **5** et déplacer l'interrupteur **5** vers l'avant en le maintenant. Appuyer sur la partie derrière de l'interrupteur **5** afin de le verrouiller en position appuyée.

**Désactiver:**

Pousser la partie arrière du sélecteur marche / arrêt **5**.

**Caractéristiques de l'outil électrique**

**Le moteur sans balai**

L'outil électrique équipé d'un moteur sans balai qui présente les avantages suivants (par rapport à l'outil motorisé ayant un moteur à balais):

- une haute fiabilité en raison du manque de pièces d'usure (brosses de carbone, commutateur);
- durée de fonctionnement augmentée sur une seule charge par rapport aux outils électriques avec de bails de charbon ;
- un modèle compact et de poids léger.

### Moteur étanche à la poussière

[CT23001-115HX-2, CT23001-125HX-2, CT23001-115HX-4, CT23001-125HX-4]

La conception spéciale du moteur empêche l'accumulation de poussière et augmente la durée de vie du moteur.

### Protection contre la température (voir les fig. 8.1, 12.1)

Le système de protection contre la température permet de couper automatiquement l'outil électrique en cas de surcharge ou lorsque la température de la batterie **11** dépasse 80°C. Le système garantit que le système de protection de l'outil ne soit pas endommagé en cas de manque de conformité aux conditions d'utilisation.

[CT23001-115HX-2, CT23001-125HX-2, CT23001-115HX-4, CT23001-125HX-4]

Lorsque ce système de protection est activé, les voyants **8** clignotent comme indiqué sur la fig. 8.1, 12.1 pendant 3 secondes.

[CT23008-100HX-4, CT23008-115HX-4, CT23008-125HX-4]

Voir la description de cette fonctionnalité dans le chapitre "Voyant multifonction".

### Protection contre la surchauffe (voir les fig. 8.1, 12.1)

Le système de protection contre la surchauffe du moteur arrête automatiquement l'outil électrique en cas de surchauffe. Dans ce cas, laissez refroidir l'outil électrique avant de le remettre en marche. Pour allumer l'outil électrique, éteignez-le d'abord comme décrit ci-dessus.

[CT23001-115HX-2, CT23001-125HX-2, CT23001-115HX-4, CT23001-125HX-4]

Lorsque ce système de protection est activé, les voyants **8** clignotent comme indiqué sur la fig. 8.1, 12.1 pendant 3 secondes.

[CT23008-100HX-4, CT23008-115HX-4, CT23008-125HX-4]

Voir la description de cette fonctionnalité dans le chapitre "Voyant multifonction".

### Protection contre la surcharge

Le système de protection contre les surcharges du moteur arrête automatiquement l'outil électrique lorsqu'il est utilisé d'une manière telle qu'il consomme un courant anormalement élevé.

[CT23001-115HX-2, CT23001-125HX-2, CT23001-115HX-4, CT23001-125HX-4]

Dans cette situation, éteindre l'outil électrique et arrêter l'application qui a provoqué la surcharge de l'outil électrique. Pour allumer l'outil électrique, l'éteindre d'abord comme décrit ci-dessus.

[CT23008-100HX-4, CT23008-115HX-4, CT23008-125HX-4]

Voir la description de cette fonctionnalité dans le chapitre "Voyant multifonction".

### Protection contre les décharges excessives

La batterie **11** est protégée par le système de sécurité contre les décharges profondes. En cas de décharge complète, l'outil électrique s'éteint automatiquement. **Attention : ne pas essayer d'allumer l'outil électrique lorsque le système de protection est activé, la batterie 11 peut être endommagée.**

[CT23008-100HX-4, CT23008-115HX-4, CT23008-125HX-4]

Voir la description de cette fonctionnalité dans le chapitre "Voyant multifonction".

### Protection contre le démarrage

Même si la batterie **11** est installée sur l'outil électrique lorsqu'il est encore en marche, l'outil électrique ne démarre pas.

Pour allumer l'outil électrique, l'éteindre d'abord comme décrit ci-dessus.

[CT23008-100HX-4, CT23008-115HX-4, CT23008-125HX-4]

Voir la description de cette fonctionnalité dans le chapitre "Voyant multifonction".

### Voyant multifonction

[CT23008-100HX-4, CT23008-115HX-4, CT23008-125HX-4]

Le voyant multifonction **23** signale l'activation des différents systèmes de protection de l'outil électrique : Si l'outil électrique s'éteint automatiquement, le voyant multifonction **23** montre lequel des systèmes de protection a été activé :

- le voyant multifonction **23** clignote 1 fois - le fonctionnement du tube MOS est anormal. Si ce système de protection est activé en permanence, contactez le centre de service **CROWN** ;
- le voyant multifonction **23** clignote 2 fois - la protection contre la surchauffe de la pile **11** a été activée. Dans ce cas, laissez la pile **11** refroidir ou remplacez la pile **11** avant de remettre en marche l'outil électrique. Pour allumer l'outil électrique, éteignez-le d'abord comme décrit ci-dessus ;
- le voyant multifonction **23** clignote 3 fois - la protection contre la surchauffe de la carte électronique de commande a été activée. Dans ce cas, laissez la carte électronique de commande refroidir avant de remettre en marche l'outil électrique. Pour allumer l'outil électrique, éteignez-le d'abord comme décrit ci-dessus ;

- le voyant multifonction **23** clignote 4 fois - l'accessoire de travail a été bloqué pendant le travail et le système de protection de blocage du rotor a été activé. Ceci empêche d'endommager le moteur et les pièces connexes. Pour allumer l'outil électrique, éliminez d'abord la cause de l'arrêt de l'accessoire de travail, puis éteignez l'outil électrique comme décrit ci-dessus ;

- le voyant multifonction **23** clignote 5 fois - le système de protection contre la surcharge (surintensité) a été activé, car l'outil électrique a fonctionné d'une manière qui l'amène à tirer un courant anormalement élevé. Pour allumer l'outil électrique, éteignez-le d'abord comme décrit ci-dessus ;

- le voyant multifonction **23** clignote 7 fois - le système de protection contre les courts-circuits a été activé. Ce système est activé lors d'un court-circuit dans la carte électronique de commande ou dans le moteur de l'outil électrique. Si ce système de protection est activé en permanence, contactez le centre de service **CROWN** ;

- le voyant multifonction **23** clignote 8 fois - le système de protection contre les surtensions a été activé. Ce système est activé lorsque la tension d'entrée est trop élevée (par exemple, si vous essayez d'installer une pile inadaptée **11**) ;

- le voyant multifonction **23** clignote 9 fois - le système de protection contre les faibles tensions a été activé. Ce système est activé lorsque la tension de la pile **11** est trop faible ou que la pile **11** est trop déchargée - (il faut charger la pile **11**), ou lorsque la pile **11** est endommagée (il faut remplacer la pile **11**) ;
- le voyant multifonction **23** clignote 10 fois - la différence de tension entre les différentes cellules à l'intérieur de la pile **11** est trop importante (déséquilibre de la pile). Il faut remplacer la pile **11** ;

- le voyant multifonction **23** clignote 11 fois - la communication est interrompue entre la carte électronique de commande à l'intérieur de l'outil électrique et le contrôleur de la pile **11**. Si ce système de protection est activé en permanence, contactez le centre de service **CROWN** ;

- le voyant multifonction **23** clignote 20 fois - le système de protection contre le redémarrage a été activé. Même si la pile **11** est installée dans l'outil électrique quand on l'allume, il ne se met pas en marche. Pour allumer l'outil électrique, éteignez-le d'abord comme décrit ci-dessus.

### Témoins de l'état de charge de la batterie (voir les fig. 8.2, 12.2)

Si vous appuyez sur le bouton **9**, le voyant **8** se met à indiquer le niveau de charge de la batterie **11** (voir les fig. 8.2, 12.2).

### Arrêt anti-recul

L'arrêt anti-recul arrête le moteur si le disque de coupe est soudain bloqué. Dans ce cas, éteignez l'outil électrique et retirez soigneusement le disque de coupe de la pièce découpée. Puis rallumez l'outil électrique pour redémarrer.

### Démarrage progressif

Le démarrage progressif permet une mise en marche douce de l'outil électrique - le disque démarre progressivement, sans saccades ni rebonds; il n'y a pas de

charge excessive du moteur au moment du démarrage de l'outil électrique.

### Butée d'arrêt

Le débrayage arrête la broche de l'outil électrique dans les 2 secondes qui suivent l'arrêt de l'outil électrique.

### Système de stabilisation de la vitesse de rotation

[CT23008-100HX-4, CT23008-115HX-4, CT23008-125HX-4]

Le système de stabilisation maintient le régime prédéfini tant au ralenti qu'à pleine charge. Cela permet une progression en douceur de l'outil électrique pendant son fonctionnement.

### Molette de sélection de vitesse

[CT23008-100HX-4, CT23008-115HX-4, CT23008-125HX-4]

Vous pouvez sélectionner la vitesse de rotation de la broche souhaitée à l'aide du bouton de réglage des révolutions **24** (aussi possible pendant le fonctionnement). La vitesse nécessaire est fonction du matériau et sera déterminée par des essais.

Si votre outil électrique fonctionne à faible vitesse pendant longtemps, vous devez le laisser refroidir pendant 3 minutes. Pour ce faire, réglez sur vitesse maximale et laissez votre l'outil électrique tourner à vide.

## Recommandations pour utilisation de l'outil électrique

### Couper (voir la fig. 13.1)

- Installer le disque à couper tel que décrit ci-dessous.
- Mettre l'outil électrique en marche, attendre que le moteur ait atteint sa vitesse maximum et seulement après, amener doucement le disque à couper sur la surface à traiter.
- Ne pas appliquer de force excessive sur l'outil car cela n'apportera pas de meilleurs résultats mais pourrait surcharger le moteur et user le disque à couper plus rapidement.
- Déplacer l'outil le long de la ligne de coupe avec une avance modérée, sans déformation et sans produire de vibration qui pourrait faire éclater la surface.
- La coupe doit être faite dans le sens montré sur l'image 13.1. Utiliser l'outil pour couper dans l'autre sens présente le danger que l'outil se lance de façon incontrôlée de côté, ce qui pourrait provoquer de graves blessures.

### Meuler (voir la fig. 13.2)

Le meulage convient au meulage de dégrossissage et au meulage rapide des métaux, au traitement des lignes de soudure, etc. Choisir le type de disque de meulage en fonction du travail à effectuer.

- Installer le disque de meulage tel qu'indiqué ci-dessus.
- Mettre l'outil en marche, attendre que le moteur ait atteint sa vitesse maximum et seulement après approcher doucement le disque de meulage de la surface à traiter.

- Il est recommandé de tenir l'outil à un angle de 10° à 15° par rapport à la surface à traiter (voir la fig. 13.2). Si l'angle est inférieur à celui recommandé, il sera plus difficile de contrôler l'outil. Si l'angle est plus grand que celui recommandé, la qualité sera moins bonne et des sillons se formeront sur la surface traitée.
- Faire des mouvements alternatifs et de va-et-vient en appliquant une pression modérée sur l'outil. Une pression excessive ne produira pas de meilleur résultat mais surchargera le moteur et créera le risque de détruire le disque de meulage, ce qui pourrait provoquer de graves blessures.

## Entretien de l'outil électrique / mesures préventives

**Avant d'effectuer des travaux sur l'outil électrique, retirer la batterie 11.**

**Nettoyage du filtre (voir les fig. 14-15)**

Inspectez régulièrement le filtre **12** (sa contamination dépend de l'état de l'environnement). Nettoyez le filtre **12** dès qu'il se salit. **Attention : ne pas utiliser l'outil électrique sans filtre 12.**

- Enlevez le filtre **12** comme indiqué fig. 14.1, 15.1.
- Nettoyez le filtre **12** avec une brosse souple ou soufflez-le avec de l'air comprimé.
- Montez le filtre **12** comme indiqué fig. 14.2, 15.2.

### Instructions d'entretien de la batterie

- Chargez à temps la batterie **11** avant qu'elle ne soit complètement à plat. Arrêtez l'utilisation en courant faible et chargez-la immédiatement.
- Quand la batterie **11** est chargée, ne la surchargez pas pour ne pas raccourcir sa durée de service.
- Chargez la batterie **11** à température ambiante, de 10°C à 40°C (50°F à 104°F).
- Chargez la batterie **11** tous les 6 mois lorsqu'elle n'est pas en utilisation pendant longtemps.
- Remplacer les batteries usagées à temps. Une baisse notable de la puissance de l'outil électrique après chargement indique que la batterie **11** est usagée et qu'il faut la remplacer. A noter, que la batterie **11** peut se décharger rapidement si la température de l'environnement de travail est de moins de 0°C.
- Si l'outil a été rangé longtemps sans l'avoir utilisé, il est conseillé de ranger la batterie **11**, à température de la pièce ; elle devrait être chargée à 50%.

### Nettoyage de l'outil électrique

Un critère indispensable pour utiliser le l'outil électrique sur le long terme est de le nettoyer régulièrement.

Si on travaille longtemps du métal, de la poussière conductrice inhérente peut s'accumuler à l'intérieur de l'outil électrique. Chasser régulièrement les poussières de l'outil électrique en utilisant de l'air comprimé dans chaque trou 4.

### Services après-vente et d'application

Notre service après-vente répond à vos questions concernant l'entretien et la réparation de votre appareil et de ses pièces de rechange. Des informations sur les centres d'entretien, les schémas des pièces de rechange et les pièces de rechange sont également disponibles à l'adresse suivante : [www.crown-tools.com](http://www.crown-tools.com).

### Transport des outils électriques

- Éviter strictement tout impact mécanique sur l'emballage pendant le transport.
- Lors du déchargement / chargement, il est interdit d'utiliser tout type de technologie fonctionnant sur le principe de serrage de l'emballage.

### Batteries Li-Ion

Les batteries Li-Ion utilisées sont soumises aux exigences réglementaires relatives au transport des marchandises dangereuses. L'utilisateur peut donc transporter les batteries par route sans exigences supplémentaires.

Pendant le transport par des tiers (par exemple, une agence de transport aérien ou d'expédition), des exigences particulières relatives à l'emballage et à l'étiquetage doivent être respectées. Pour préparer l'article expédié, il est nécessaire de consulter un expert en matières dangereuses.

Expédier les batteries uniquement lorsque le boîtier n'est pas endommagé. Mettre du ruban adhésif ou cache sur les contacts à fermeture et emballer la batterie de sorte qu'elle ne puisse pas bouger dans l'emballage. Bien vouloir respecter également les réglementations nationales éventuellement plus détaillées.

### Protection de l'environnement



**Récupération des matières premières plutôt qu'élimination des déchets.**

■ Séparer l'outil électrique, les accessoires et l'emballage pour un recyclage écologique. Nos pièces plastiques ont ainsi été marquées en vue d'un recyclage sélectif des différents matériaux. Ce manuel d'instructions a été fabriqué à partir d'un papier recyclé blanchi en l'absence de chlore.

**Le fabricant se réserve le droit d'apporter des changements.**



## Specifiche tecniche dell'utensile elettrico

Smerigliatrice angolare a batteria		CT23001-115HX-2		CT23001-125HX-2		CT23001-115HX-4		CT23001-125HX-4	
Codice utensile elettrico		vedi pagine 11-13							
<b>Voltaggio</b>	[V]	20 *	20 *	20 *	20 *	20 *	20 *	20 *	20 *
<b>Velocità nominale</b>	[min <sup>-1</sup> ]	8000	8000	8000	8000	8000	8000	8000	8000
<b>Tipo di batteria</b>		Li-Ion	Li-Ion	Li-Ion	Li-Ion	Li-Ion	Li-Ion	Li-Ion	Li-Ion
<b>Tempo di ricarica della batteria</b>	[min]	60	60	60	60	60	60	60	60
<b>Potenza della batteria</b>	[Ah]	2	2	2	2	4	4	4	4
<b>Ø max. della mola da taglio</b>	[mm] [pollici]	115 4-1/2"	115 4-1/2"	125 5"	115 4-1/2"	115 4-1/2"	115 4-1/2"	125 5"	125 5"
<b>Ø max. mola da levigatura</b>	[mm] [pollici]	115 4-1/2"	115 4-1/2"	125 5"	115 4-1/2"	115 4-1/2"	115 4-1/2"	125 5"	125 5"
<b>Ø max. del piatto smerigliatura di gomma</b>	[mm] [pollici]	115 4-1/2"	115 4-1/2"	125 5"	115 4-1/2"	115 4-1/2"	115 4-1/2"	125 5"	125 5"
<b>Ø max. delle spazzole metalliche circolari</b>	[mm] [pollici]	75 3"	75 3"	75 3"	75 3"	75 3"	75 3"	75 3"	75 3"
<b>Max. delle spazzole metalliche a coppa</b>	[mm] [pollici]	75 3"	75 3"	75 3"	75 3"	75 3"	75 3"	75 3"	75 3"
<b>Filettatura dell'alberino</b>		M14	M14	M14	M14	M14	M14	M14	M14
<b>Peso</b>	[kg] [lb]	2,17 4.78	2,17 4.78	2,22 4.9	2,22 4.9	2,46 5.42	2,46 5.42	2,51 5.53	2,51 5.53
<b>Classe di sicurezza</b>		III	III	III	III	III	III	III	III
<b>Pressione sonora</b>	[dB(A)]	80	80	80	80	80	80	80	80
<b>Potenza acustica</b>	[dB(A)]	91	91	91	91	91	91	91	91
<b>Vibrazione ponderata</b>	[m/s <sup>2</sup> ]	0,8	0,8	0,8	0,8	0,8	0,8	0,8	0,8

\* La tensione massima iniziale della batteria (misurata senza carico di lavoro) è 20 Volt. La tensione nominale è 18 Volt.



## Specifiche tecniche dell'utensile elettrico

Smerigliatrice angolare a batteria	CT23008-100HX-4	CT23008-115HX-4	CT23008-125HX-4
Codice utensile elettrico	vedi pagine 11-13		
Voltaggio	[V]	20 *	20 *
Velocità nominale	[min <sup>-1</sup> ]	3000-8500	3000-8500
Tipo di batteria	Li-Ion	Li-Ion	Li-Ion
Tempo di ricarica della batteria	[min]	60	60
Potenza della batteria	[Ah]	4	4
Ø max. della mola da taglio	[mm] [pollici]	100 4"	115 4-1/2"
Ø max. mola da levigatura	[mm] [pollici]	100 4"	115 4-1/2"
Ø max. del piatto smerigliatura di gomma	[mm] [pollici]	100 4"	115 4-1/2"
Ø max. delle spazzole metalliche circolari	[mm] [pollici]	65 2-9/16"	75 3"
Max. delle spazzole metalliche a coppa	[mm] [pollici]	65 2-9/16"	75 3"
Filettatura dell'alberino	M10 3/8"-16UNC	M14 5/8"-11UNC	M14 5/8"-11UNC
Peso	[kg] [lb]	2,34 5,16	2,38 5,25
Classe di sicurezza	III	III	III
Pressione sonora	[dB(A)]	80,33	80,33
Potenza acustica	[dB(A)]	91,33	91,33
Vibrazione ponderata	[m/s <sup>2</sup> ]	1,53	1,53

\* La tensione massima iniziale della batteria (misurata senza carico di lavoro) è 20 Volt. La tensione nominale è 18 Volt.

## Rumore informazioni



**Indossare sempre le cuffie di protezione se la pressione sonora supera gli 85 dB(A).**

## CE Dichiarazione di conformità

Dichiariamo sotto la nostra piena responsabilità che il prodotto descritto nella sezione "Specifiche tecniche dell'utensile elettrico" è conforme a tutte le disposizioni pertinenti delle Direttive 2006/42/EC e alle relative modifiche, nonché alle seguenti Normative:  
EN 60745-1:2009+A11,  
EN 60745-2-3:2011+A2+A11+A12+A13,  
EN 55014-1:2017,  
EN 55014-2:2015.

Responsabile  
della certificazione

Wu Cunzhen

Merit Link International AG  
Stabio, Svizzera, 03.11.2021



**ATTENZIONE - Per ridurre il rischio di lesioni, l'operatore deve leggere il manuale di istruzioni!**

## Regole generali di sicurezza



**ATTENZIONE! Leggere tutte le avvertenze di sicurezza e tutte le istruzioni.** La mancata osservanza delle avvertenze e delle istruzioni può causare scosse elettriche, incendi e / o lesioni gravi.

**Conservare tutte le avvertenze e le istruzioni per riferimenti futuri.**

Il termine "utensile elettrico" nelle avvertenze si riferisce all'utensile elettrico alimentato dalla rete (via cavo) o alimentato a batteria (senza cavo).

## Sicurezza dell'area di lavoro

- **Mantenere l'area di lavoro pulita e ben illuminata.** Zone in disordine e buie favoriscono gli incidenti.
- **Non utilizzare utensili elettrici in zone con atmosfere esplosive, come ad esempio in presenza di liquidi infiammabili, gas o polveri.** Gli utensili creano scintille che possono incendiare la polvere od i fumi.
- **Tenere i bambini e gli astanti lontano dalla zona di lavoro durante l'uso di un utensile elettrico.** Le distrazioni possono far perdere il controllo.

## Sicurezza elettrica

- **Le spine dell'utensile elettrico devono corrispondere alle prese. Non modificare mai la spina in nessun modo. Non usare adattatori spina con utensili elettrici con messa a terra (collegamento di massa).** Le spine non modificate e corrispondenti prese elettriche riducono il rischio di scosse elettriche.
- **Evitare il contatto del corpo con superfici collegate a terra o a massa, come tubi, radiatori, frigoriferi, ecc.** C'è un maggior rischio di scossa elettrica,

se il vostro corpo viene in contatto con collegamenti a terra o a massa.

- **Non esporre gli utensili elettrici alla pioggia o all'umidità.** Se entra dell'acqua nell'utensile elettrico aumenta il rischio di scosse elettriche.
- **Non rovinare il filo elettrico. Non utilizzare mai il filo per trasportare, tirare o scollegare l'utensile elettrico. Tenere il filo lontano da calore, olio, spigoli vivi o parti in movimento.** Cavi danneggiati o aggrovigliati aumentano il rischio di scosse elettriche.
- **Quando un utensile elettrico è usato all'aperto, utilizzare una prolunga adatta all'uso esterno.** Se si usa un filo adatto per uso all'esterno si riduce il rischio di scosse elettriche.
- **Se non si può evitare di usare un utensile elettrico in un luogo umido, utilizzare un dispositivo di protezione a corrente residua (RCD).** L'uso di un dispositivo di protezione a corrente residua (RCD) riduce il rischio di scosse elettriche. **NOTA!** Il termine "dispositivo di protezione a corrente residua (RCD)" può essere sostituito dal termine "interruttore di circuito salvavita (GFCI)" o "interruttore differenziale (ELCB)".
- **Attenzione!** Non toccare mai le superfici metalliche esposte del riduttore, scudo, e così via poiché il contatto con superfici metalliche interferisce con l'onda elettromagnetica, provocando potenziali lesioni o incidenti.

## Sicurezza personale

- **Stare all'erta, guardare quello che si sta facendo e usare il buon senso quando si usa un utensile elettrico. Non utilizzare un utensile elettrico quando si è stanchi o sotto l'influenza di droghe, alcol o medicinali.** Un momento di disattenzione durante l'uso di utensili elettrici può provocare gravi lesioni personali.
- **Usare i dispositivi di protezione individuali. Indossare sempre occhiali protettivi.** Equipaggiamenti protettivi, come mascherina antipolvere, scarpe di sicurezza antiscivolo, casco di sicurezza o protezione per l'udito utilizzati in condizioni appropriate, riducono il rischio di lesioni personali.
- **Prevenire gli avviamenti accidentali. Assicurarsi che l'interruttore sia in posizione off prima di collegare la fonte di alimentazione e / o il gruppo batterie, quando si prende in mano o si trasporta l'utensile.** Trasportare gli utensili elettrici tenendo le dita sull'interruttore oppure alimentare gli utensili con l'interruttore acceso favorisce il verificarsi di incidenti.
- **Rimuovere qualsiasi chiave di regolazione o chiave inglese prima di accendere l'utensile elettrico.** Una chiave inglese o una chiave rimasta attaccata ad un componente in rotazione dell'utensile elettrico può causare lesioni personali.
- **Mantenere una posizione stabile. Mantenere sempre una posizione dei piedi e un bilanciamento corretti.** Ciò consente di controllare meglio l'utensile elettrico in situazioni impreviste.
- **Vestirsi adeguatamente. Non indossare abiti larghi né gioielli. Tenere capelli, indumenti e quanti lontano dai componenti in movimento.** Vestiti larghi, gioielli o capelli lunghi possono impigliarsi nei componenti in movimento.
- **Se è possibile collegare dispositivi per l'aspirazione e la raccolta delle polveri; assicurarsi che questi siano collegati ed utilizzati correttamente.** L'utilizzo di un aspirapolvere può ridurre i rischi connessi alle polveri.
- **Non permettere che la familiarità acquisita con l'uso frequente di utensili diventi un rilassamen-**

to nell'ignorare principi di sicurezza dell'utensile. Un'azione negligente può causare gravi lesioni in una frazione di secondo.

• **Attenzione!** Gli utensili elettrici possono produrre un campo elettromagnetico durante il funzionamento. Questo campo non può in alcune circostanze interferire con impianti medici attivi o passivi. Per ridurre il rischio di lesioni gravi o mortali, si raccomanda alle persone con impianti medici di consultare il proprio medico e il produttore dell'impianto medico prima di utilizzare questo utensile elettrico.

### Uso e manutenzione di un utensile elettrico

• Le persone con attitudini psicofisiche o mentali ridotte così come anche i bambini non possono usare l'utensile elettrico, se non sotto la supervisione o istruiti da una persona responsabile della loro sicurezza circa l'uso dell'utensile elettrico.

• **Non forzare l'utensile elettrico. Utilizzare l'utensile elettrico adatto per l'uso che se ne vuol fare.** L'utensile elettrico corretto farà il lavoro meglio ed in modo più sicuro alla velocità per la quale è stato progettato.

• **Non usare l'utensile elettrico se l'interruttore non è in grado di accenderlo e spegnerlo.** Qualsiasi utensile elettrico che non possa essere controllato con l'interruttore è pericoloso e deve essere riparato.

• **Staccare la spina dalla presa di corrente e / o batteria dall'utensile elettrico prima di effettuare qualsiasi regolazione, cambiare accessori o riporre utensili elettrici.** Tali misure di sicurezza preventive riducono il rischio di avviare in modo accidentale l'utensile elettrico.

• **Conservare gli utensili elettrici inattivi fuori dalla portata dei bambini e non lasciare che utilizzino l'utensile persone che non hanno familiarità con l'utensile elettrico o con le presenti istruzioni.** Gli utensili elettrici sono pericolosi nelle mani di persone non addestrate.

• **Manutenzione degli utensili elettrici. Controllare che tutte le varie parti siano ben allineate, che le parti mobili siano ben collegate, se ci sono componenti rotti e qualsiasi altra condizione che possa compromettere il funzionamento dell'utensile. Se danneggiato, far riparare l'utensile prima dell'uso.** Molti incidenti sono causati da utensili elettrici su cui non è stata effettuata una corretta manutenzione.

• **Mantenere affilati e puliti gli utensili da taglio.** Quando un utensile da taglio è sottoposto a regolare manutenzione ed ha i bordi da taglio ben affilati, è meno probabile che possa grippare ed è più facile da controllare.

• **Utilizzare l'utensile elettrico, gli accessori, attrezzi, ecc in conformità alle presenti istruzioni, tenendo conto delle condizioni di lavoro e il lavoro da eseguire.** Usare l'utensile elettrico per operazioni diverse da quelle previste potrebbero provocare una situazione pericolosa.

• **Mantenere le maniglie e le superfici di presa asciutte, pulite e prive di olio e grasso.** Maniglie e impugnature sdruciolevoli non consentono una manipolazione sicura e il controllo dell'utensile in situazioni impreviste.

• Si noti che quando si utilizza un utensile elettrico, si prega di tenere l'impugnatura supplementare correttamente, che è utile per mantenere il controllo dell'uten-

sile elettrico. Pertanto, la corretta tenuta può ridurre il rischio di incidenti o infortuni.

### Utilizzo e manutenzione della batteria

• **Ricaricare la batteria esclusivamente con il caricatore specificato dal produttore.** Un caricatore adatto per un tipo di batteria può esporre al rischio d'incendio se usato con una batteria diversa.

• **Utilizzare utensili elettrici con gruppi batteria specificatamente designati.** L'utilizzo di eventuali altri gruppi batteria può creare un rischio di lesione e incendio.

• **Quando il gruppo batteria non è in uso, tenere lontano da altri oggetti metallici, come graffette, monete, chiavi, chiodi, viti o altri piccoli oggetti metallici, che potrebbero effettuare una connessione tra i due terminali.** L'eventuale connessione dei due terminali può causare ustioni o incendi.

• **In condizioni di abuso della batteria, del liquido potrebbe fuoriuscire; evitare il contatto. In caso di accidentale contatto con il liquido, sciacquare con acqua. Se il liquido viene in contatto con gli occhi, rivolgersi immediatamente ad un medico.** Il liquido che fuoriesce dalla batteria può causare irritazioni o ustioni.

• **Evitare accensioni involontarie. Assicurarsi che l'interruttore on / off è in posizione off prima di inserire il gruppo batteria.** Trasportare l'utensile elettrico con il dito sull'interruttore on / off o inserire il gruppo batteria in utensili elettrici quando l'interruttore è su on può causare incidenti.

• **Non aprire la batteria.** Pericolo di corto circuito.

• **Possono essere emessi dei vapori in caso di danno o uso improprio della batteria.** Aerare l'ambiente e consultare il medico in caso di disturbi. I vapori possono irritare le vie respiratorie.

• **Quando la batteria è difettosa del liquido potrebbe fuoriuscire e venire a contatto con i componenti adiacenti.** Controllare tutte le parti interessate. Pulire queste parti o sostituirle, se necessario.

• **Proteggere la batteria dal calore, per esempio anche dai raggi del sole o fuoco.** C'è pericolo di esplosione.



**ATTENZIONE! Leggere tutte le avvertenze di sicurezza e tutte le istruzioni.**

• **Proteggere il caricabatteria da pioggia e umidità.** La penetrazione di acqua in un caricabatterie aumenta il rischio di folgorazione.

• **Non caricare altre tipi di batterie.** Il caricabatterie è adatto solo per caricare batterie agli ioni di litio entro i limiti della tensione indicata. In caso contrario v'è il pericolo di incendio ed esplosione.

• **Tenere il caricabatteria pulito.** La contaminazione può causare il pericolo di scossa elettrica.

• **Controllare il caricabatteria, il cavo e la spina prima di ogni utilizzo. Non utilizzare il caricabatteria quando vengono rilevati difetti. Non aprire voi stessi il caricabatteria e farlo riparare da personale qualificato usando ricambi originali.** Carica batterie, cavi e spine danneggiati aumentano il rischio di scosse elettriche.

• **Non utilizzare il caricabatteria su superfici facilmente infiammabili (ad esempio, carta, tessuti, ecc.) o in ambienti con presenza di polveri o sostanze combustibili.** Pericolo d'incendio dovuto al

surriscaldamento del caricabatteria durante il funzionamento.

## Servizio

- **Far riparare l'utensile elettrico da una persona qualificata utilizzando solo parti di ricambio identiche.** Questo assicurerà che sia mantenuta la sicurezza dell'utensile.
- Seguire le istruzioni per la lubrificazione e la sostituzione degli accessori.

## Avvertenze di sicurezza speciali

**Avvertenze di sicurezza per la molatura, levigatura, spazzolatura, lucidatura o operazioni di taglio abrasivo:**

- **L'uso previsto di questo utensile elettrico è per funzionare come molatrice, levigatrice, spazzola metallica, lucidatrice o come utensile per tagliare. Leggere tutte le avvertenze di sicurezza, istruzioni, illustrazioni e le specifiche fornite con questo utensile elettrico.** In caso di mancata osservanza delle istruzioni elencate qui di seguito potrebbe sussistere il pericolo di scosse elettriche, incendi e / o gravi incidenti.
- **È sconsigliabile effettuare operazioni di molatura, levigatura, spazzolatura, lucidatura o taglio con questo utensile elettrico.** L'uso dell'utensile per operazioni per le quali non è stato disegnato possono costituire un rischio e causare infortuni personali.
- **Non utilizzare accessori che non sono specificamente progettati e raccomandati dal produttore dell'utensile.** Non vuol dire che se l'accessorio può essere collegato all'utensile elettrico, ne assicura un funzionamento sicuro.
- **La velocità nominale dell'accessorio deve essere almeno uguale alla velocità massima contrassegnata sull'utensile.** Accessori che vanno più veloci della loro velocità nominale possono rompersi con lancio di parti.
- **Il diametro esterno e lo spessore del vostro accessorio deve essere all'interno della capacità nominale dell'utensile elettrico.** Accessori di dimensioni non corrette, non possono essere adeguatamente installati e controllati.
- **Le dimensioni della ruota del mandrino, flange, supporti o qualsiasi altro accessorio deve esattamente installarsi al mandrino dell'utensile elettrico.** Gli accessori con fori che non corrispondono all'hardware di montaggio dell'utensile elettrico faranno perdere del tutto l'equilibrio, vibrare eccessivamente e possono causare perdita di controllo.
- **Non utilizzare un accessorio danneggiato. Prima di ogni utilizzo ispezionare l'accessorio per esempio sul disco abrasivo la presenza di spaccature e crepe, sui supporti per incrinature, o forte usura, sulla spazzola metallica per fili allentati oppure rotti. Se utensile elettrico o un accessorio cade accidentalmente, verificare la presenza di danni o utilizzare un accessorio intatto. Dopo l'ispezione e l'installazione di un accessorio, posizionarsi lontano dal piano dell'accessorio rotante così come altre persone, e far girare l'utensile elettrico alla massima velocità a vuoto per un minuto.** Gli accessori che risultassero danneggiati normalmente si rompono durante questa fase di prova.

- **Indossare dispositivi di protezione individuale. A seconda dell'applicazione, utilizzare una visiera o occhiali di sicurezza. A seconda dei casi, indossare maschera antipolvere, protezioni per l'udito, guanti e grembiule da officina in grado di fermare piccoli frammenti creati da smerigliatura o altre operazioni.** La protezione degli occhi deve essere in grado di arrestare detriti di diverse operazioni. La mascherina anti-polvere o respiratore devono essere in grado di filtrare le particelle generate dall'operazione. L'esposizione prolungata a rumori di alta intensità può causare la perdita dell'udito.
- **Tenere altro personale a distanza di sicurezza dalla zona di lavoro. Chiunque entri nell'area di lavoro deve indossare indumenti protettivi.** Frammenti di pezzi lavorati o di un accessorio rotto possono volare via oltre la zona di lavoro e causare lesioni.
- **Durante un operazione, usare l'utensile elettrico esclusivamente tramite le impugnature con isolante, poiché l'accessorio da taglio potrebbe venire a contatto con fili nascosti o col cavo dell'utensile.** Gli accessori da taglio che entrano in contatto con un filo elettrico potrebbero esporre le parti metalliche dell'utensile causando all'operatore una scossa elettrica.
- **Posizionare il cavo lontano dell'accessorio da taglio.** Se si perde il controllo, il cavo potrebbe essere tagliato o impigliarsi e la vostra mano o braccio potrebbero essere tirati nell'accessorio rotante.
- **Non appoggiare mai l'utensile elettrico su un piano fino a quando l'accessorio non si è arrestato completamente.** L'accessorio in rotazione potrebbe sfregare sulla superficie e provocare che l'utensile elettrico sia fuori dal vostro controllo.
- **Non far girare l'utensile elettrico mentre lo state trasportando al vostro fianco.** Il contatto accidentale con l'accessorio rotante può agguantare i vestiti, tirando l'accessorio verso il vostro corpo.
- **Pulire regolarmente le prese d'aria dell'utensile elettrico.** Il ventilatore del motore attira polvere all'interno dell'alloggiamento e l'accumulo eccessivo di polvere metallica può causare rischi elettrici.
- **Non utilizzare l'utensile elettrico vicino a materiali infiammabili.** Le scintille potrebbero incendiare questi materiali.
- **Non utilizzare accessori che richiedono refrigeranti liquidi.** L'utilizzo di acqua o altri liquidi refrigeranti può provocare elettrocuzione o scosse.

## Contraccolpi e relative avvertenze

Il contraccolpo è un'improvvisa reazione ad una pressione o impigliatura di utensile in rotazione, supporti, cuscinetto o altro tipo di accessorio. Pressione o l'impigliamento provocano il rapido arresto dell'accessorio rotante che a sua volta provoca che l'utensile elettrico fuori controllo sia forzato nella direzione opposta di rotazione dell'accessorio al punto di legatura.

Ad esempio, se una ruota abrasiva si impiglia o viene schiacciata dal pezzo, il bordo della ruota che entra nel punto di presa può scavare nella superficie del materiale facendo andar fuori la ruota o causando un contraccolpo. La ruota può scagliarsi verso l'operatore oppure allontanarsi dall'operatore, a seconda della direzione del movimento della ruota nel punto di pressione. In queste condizioni le ruote abrasive possono anche rompersi.

Il contraccolpo è il risultato di un cattivo uso dell'elettro-utensile e / o di procedure o condizioni operative

errate e può essere evitato adottando le precauzioni appropriate come indicato di seguito.

- **Mantenere una presa salda sull'utensile elettrico e posizionare il corpo e le braccia in modo tale da poter compensare le forze di contraccolpo. Usare sempre un'impugnatura supplementare, se previsto, per il massimo controllo sui contraccolpi o la reazione di coppia durante l'avvio.** L'operatore può controllare le reazioni di coppia o le forze di contraccolpo, se vengono adottate le dovute precauzioni.
- **Non mettere le mani vicino all'accessorio rotante.** L'accessorio può avere un contraccolpo sulla mano.
- **Non posizionare il corpo nella zona in cui l'utensile elettrico si sposterà in caso di contraccolpo.** Il contraccolpo spingerà l'utensile in direzione opposta rispetto al movimento della ruota nel punto in cui è impigliata.
- **Prestare particolare attenzione quando si lavora su angoli, spigoli vivi, ecc.** Evitare di rimbalzare e impigliare l'accessorio. Gli angoli, spigoli taglienti oppure i rimbalzi tendenzialmente fanno impigliare l'accessorio rotante e fanno perdere il controllo oppure causano contraccolpi.
- **Non installare lame per incisione legno a catena o lame da taglio dentate.** Queste tipo di lame creano frequenti contraccolpi e perdita di controllo.

## Linee guida di sicurezza durante il funzionamento dell'utensile elettrico

Avvertenze di sicurezza specifiche per le operazioni di molatura e taglio abrasivo:

- **Utilizzare solo i tipi di dischi consigliati per il vostro utensile elettrico e la guardia di sicurezza specifica progettata per il disco selezionato.** Dischi per il quale l'utensile elettrico non è stato progettato non possono essere adeguatamente controllate e non sono sicure.
- **La protezione deve essere fissata saldamente all'utensile elettrico e posizionata per la massima sicurezza, in modo che la minima quantità di disco è esposto verso l'operatore.** La guardia di sicurezza aiuta a proteggere l'operatore da frammenti, contatto accidentale con il disco e scintille che potrebbero incendiare l'abbigliamento.
- **I dischi devono essere utilizzati solo per le applicazioni raccomandate.** Ad esempio: non molare con il lato del disco per tagliare. I dischi abrasivi da taglio sono destinati alla rettifica periferica; le forze laterali applicate a tali dischi possono causare la loro rottura.
- **Utilizzare sempre flange di serraggio intatte con le corrette dimensioni e forma per il disco selezionato.** Flange di serraggio adeguate sostengono il disco riducendo così la possibilità di rottura del disco. Flange per dischi da taglio possono essere diverse dalle flange di serraggio di dischi da rettifica.
- **Non utilizzare dischi usurati provenienti da utensili elettrici più grandi.** Il disco destinato a utensili elettrici più grandi non è adatto per le alte velocità di un utensile più piccolo e potrebbe rompersi.
- **Quando si utilizza un disco smerigliatore a forma di piatto, è necessario assicurarsi che il disco sia solo in fibra di vetro plastica rinforzata.**
- **L'asse principale, flangia (in particolare la superficie di montaggio) o controdado non devono**

**essere danneggiati per evitare fratture del disco smerigliatore.**

- **Prima che l'interruttore sia messo in posizione on, dovrete assicurarvi che il disco smerigliatore non è in contatto con il pezzo da lavorare.**
- **Prima che l'utensile elettrico sia usato, dovrete lasciarlo funzionare a vuoto per un lasso di tempo.** Si prega di notare che la vibrazione o oscillazione può indicare un'errata installazione o squilibrio del disco smerigliatore.
- **La smerigliatura dovrebbe essere effettuata sulla superficie designata del disco smerigliatore.**
- **Occorre prestare attenzione alle scintille.** Quando si tiene l'utensile elettrico, dovrete evitare le scintille sia per voi che altre persone o combustibili.
- **L'utensile elettrico non deve essere lasciato incustodito durante il funzionamento.** L'utensile elettrico dovrebbe essere usato solo quando lo si tiene.
- **Non dovete toccare il pezzo subito dopo la lavorazione poiché potrebbe essere molto caldo e causare ustioni cutanee.**
- **Prima che l'utensile elettrico viene utilizzato per qualsiasi operazione, è necessario spegnere l'utensile, staccare la spina o togliere l'eventuale batteria.**
- **Si prega di seguire le istruzioni del produttore per una corretta installazione ed uso del disco smerigliatore.** Si prega di fare attenzione a maneggiare e conservare con cura il disco smerigliatore.
- **Non utilizzare strumenti separati o adattatori per adattare l'eventuale foro troppo largo del disco smerigliatore.**
- **Si prega di utilizzare la flangia specificata per l'utensile elettrico.**
- **Rispetto all'utensile utilizzato per installare il disco smerigliatore con foro filettato, accertarsi la filettatura nel disco smerigliatore è abbastanza lungo e corrisponde alla lunghezza dell'asse principale.**
- **Controllare e verificare che il pezzo da lavorare sia correttamente supportato.**
- **Si noti che, dopo aver interrotto l'alimentazione elettrica all'utensile, il disco smerigliatore continua a girare.**
- **Si prega di utilizzare interruttori di corto circuito (30mA) per garantire la sicurezza dell'operatore quando è molto caldo e umido sul posto di lavoro o vi è alto inquinamento da polveri conduttive.**
- **Non utilizzare l'utensile su qualsiasi materiale contenente amianto.**
- **Non usare acqua o liquido refrigerante.**
- **Si prega di accertarsi che l'apertura di ventilazione è pulita quando si lavora in ambienti polverosi.** Se si deve rimuovere lo sporco, togliere l'alimentazione elettrica all'utensile (con oggetti non metallici) per evitare di danneggiare le parti interne.

## Ulteriori istruzioni di sicurezza per le operazioni di taglio

- **Non posizionare il corpo in linea e dietro il disco rotante.** Quando il disco, in corrispondenza del punto di lavorazione, si allontana dal vostro corpo, il possibile contraccolpo può spingere il disco che gira e l'utensile elettrico direttamente verso di voi.
- **Quando il disco si inceppa oppure si interrompe un taglio per qualsiasi ragione, spegnere l'utensile elettrico e tenere l'utensile elettrico fermo fino a quando il disco si arresta completamente.** Non ri-



**muovere il disco di taglio dal taglio mentre il disco è in movimento altrimenti potrebbero verificarsi dei contraccolpi.** Controllare e intraprendere azioni correttive per eliminare la causa del blocco del disco.

- Se l'alimentazione elettrica si interrompe improvvisamente durante il funzionamento, spostare immediatamente interruttore on / off in posizione off per evitare l'avviamento accidentale dell'utensile elettrico.

- Rallentare la rotazione degli accessori causati per inerzia con l'aiuto di bloccaggio mandrino o di applicazioni di forza alla superficie laterale dei dischi è vietato. L'utilizzo del blocco del mandrino a tal fine provocherà danni all'utensile elettrico e invalidare la garanzia.



**Attenzione: le sostanze chimiche contenute in polveri generata nella levigatura, taglio, sega, molatura, foratura e altre attività di costruzione industriale può provocare il cancro, deficit congenito o essere dannoso per la fertilità.** L'ione di alcune sostanze chimiche deve essere:

- Prima di qualsiasi servizio di riparazione e sostituzione sull'utensile elettrico, la spina deve essere estratta prima di tutto.



- I due ossido di silice trasparente e altri prodotti per muratura nella parete in mattoni e cemento; il cromo arsenico (CCA) nel legno con trattamento chimico. Il livello di pericolosità di queste sostanze dipende dal grado di frequenza nello svolgimento di tali lavori. Se si vuole ridurre il contatto con queste sostanze chimiche, si prega di lavorare in luoghi ventilati e si devono utilizzare apparecchi con certificati di sicurezza (come la maschera anti-polvere progettata con filtri per polveri sottili).

**Si noti la tensione di alimentazione:** quando si effettua la connessione all'alimentazione, è necessario accertarsi che se la tensione di alimentazione è la stessa alla tensione segnata sulla targhetta dell'utensile elettrico. Se la tensione di alimentazione è superiore alla tensione indicata, si verificheranno incidenti agli operatori, e allo stesso tempo, l'utensile si danneggerà. Pertanto, se la tensione di alimentazione non è stata appurata, non dovrete mai collegare la spina arbitrariamente. Al contrario, quando la tensione di alimentazione è inferiore alla tensione richiesta, il motore si danneggerà.

## Simboli usati nel manuale

I simboli qui di seguito sono usati nel manuale di istruzioni, si prega di ricordare il loro significato. Una corretta interpretazione dei simboli consentirà un uso corretto e sicuro dell'apparecchio.

Simbolo	Significato
	<b>Smerigliatrice angolare a batteria</b> Sezioni marcate in grigio - impugnatura morbida (con superficie isolata).

Simbolo	Significato
	<b>Adesivo numero di serie:</b> CT ... - modello; XX - data di fabbricazione; XXXXXXXX - numero di serie.
	Possibilità di scegliere tra due posizioni dell'impugnatura supplementare.
	Motore senza spazzole.
	Leggi tutte le norme di sicurezza e le istruzioni.
	Indossare occhiali di sicurezza.
	Indossare protezioni per le orecchie.
	Indossare una mascherina antipolvere.
	Non far riscaldare la batteria con temperatura superiore a 45°C. Proteggere dall'esposizione prolungata ai raggi solari.
	Non gettare la batteria in un contenitore di rifiuti domestici.
	Non gettare la batteria nel fuoco.
	Proteggere la batteria dalla pioggia.
	Tempo di ricarica per la batteria.
	Senso del movimento.

Simbolo	Significato
	Senso di rotazione.
	Bloccato.
	Sbloccato.
	Vietato.
III	Protezione.
	Attenzione. Importante.
	Un segno che certifica che il prodotto è conforme ai requisiti essenziali delle direttive UE e gli standard armonizzati a livello comunitario.
	Informazioni utili.
	Indossare guanti protettivi.
	Non smaltire l'apparecchio in un contenitore per rifiuti domestici.

## Designazione utensile elettrico

Questo utensile elettrico è progettato per il taglio, la levigatura e la smerigliatura a secco di metalli (e altri materiali).

L'area di applicazione può essere estesa anche in altri ambiti grazie all'uso degli accessori addizionali.

## Componenti dell'utensile elettrico

- 1 Schermo di protezione
- 2 Riduttore
- 3 Tasto di bloccaggio dell'alberino
- 4 Bocche di ventilazione
- 5 Interruttore on / off
- 6 Impugnatura supplementare
- 7 Corpo
- 8 Spie che indicano stato carica della batteria \*
- 9 Pulsante controllo stato carica della batteria \*

- 10 Blocco batteria \*
- 11 Batteria \*
- 12 Filtro
- 13 Chiave per la flangia \*
- 14 Caricabatteria \*
- 15 Pulsante di blocco
- 16 Alberino
- 17 Flangia
- 18 Disco \*
- 19 Dado di serraggio
- 20 Etichetta caricabatteria \*
- 21 Spia (rossa) \*
- 22 Spia (verde) \*
- 23 Spia multifunzione
- 24 Rotellina di selezione della velocità
- 25 Aletta di montaggio
- 26 Vite

\* Optional

**Non tutti gli accessori illustrati o descritti fanno parte della dotazione standard.**

## Installazione e regolazione elementi dell'utensile elettrico

**Prima di effettuare qualsiasi lavoro sull'elettro-utensile rimuovere la batteria 11.**



**Non tirare troppo gli inserti per non danneggiare la filettatura.**



**Il montaggio / smontaggio / impostazione di alcuni elementi sono simili per tutti gli apparecchi elettrici, in questo caso I modelli specifici non sono indicati nell'illustrazione.**

### Impugnatura supplementare (vedi fig. 1)

Usare sempre il manico aggiuntivo **6** quando in uso. L'impugnatura supplementare **6** può essere sistemata nella posizione più confortevole per l'operatore.

- Svitare la maniglia supplementare **6** come mostrato fig. 1.
- Avvitare la maniglia supplementare **6** in un altro foro filettato.

### Schermo di protezione



**Utilizzare sempre lo schermo di protezione 1 quando si montano mole da taglio o levigatura. È severamente vietato l'uso dei summenzionati accessori senza lo schermo di protezione 1. La parte chiusa dello schermo di protezione 1 deve essere sempre in posizione frontale rispetto all'operatore.**

**Regolazione della custodia protettiva in posizione di lavoro (vedi fig. 2)**

**[CT23001-115HX-2, CT23001-125HX-2, CT23001-115HX-4, CT23001-125HX-4]**

- Questi elettro-utensili sono forniti con l'involucro protettivo **1** montato. Prima di procedere, fissare un'in-



volucro protettivo **1**, in modo che la parte chiusa sia rivolta verso l'utente.

- Premere il pulsante di bloccaggio **15** e tenendolo in questa posizione, ruotare l'involucro protettivo **1** nella posizione desiderata (vedi fig. 2.1-2.2).
- Rilasciare il pulsante di bloccaggio **15** (vedi fig. 2.3).

**Montaggio / smontaggio dello schermo di protezione (vedi fig. 3)**

[CT23008-100HX-4, CT23008-115HX-4, CT23008-125HX-4]

- Con un cacciavite (non fornito con l'apparecchio elettrico) rilasciare il telaio vite **26** ed installare il telaio di protezione **1** sul collo del mandrino, assicurandosi che l'aletta longitudinale **25** entra nella scanalatura longitudinale del collo del mandrino (vedi fig. 3).
- Girare il telaio di protezione **1** nella posizione richiesta e stringere la vite del telaio **26** con un cacciavite (non fornito con l'apparecchio elettrico).
- Al momento dello smontaggio dello schermo di protezione **1** ripetere le operazioni sopra citate in ordine inverso.

**Montaggio / sostituzione degli accessori**



**Dopo il montaggio degli accessori, effettuare una prova prima di iniziare il lavoro. Accendere l'utensile elettrico e lasciarlo funzionare a vuoto per un tempo non inferiore a 30 secondi. È severamente vietato l'uso di accessori con deviazione radiale o assiale, e che provochino vibrazioni all'utensile elettrico.**



**Si raccomanda di indossare guanti protettivi durante il montaggio / sostituzione degli accessori.**

**Montaggio del disco da taglio / smerigliatura (vedi fig. 4)**

- Installare la flangia **17** nell'alberino **16** (vedi fig. 4).
- Installare uno degli accessori sopra menzionati nell'alberino **16**.
- Tenere premuto l'alberino **3**.
- Avvitare il dado di serraggio **19** sul mandrino **16** e stringere con la chiave speciale **13**. **Attenzione: se si montano accessori che hanno uno spessore di più di 4 mm il dado di serraggio 19 deve essere capovolto (vedi fig. 4).**
- Allentare l'alberino **3**.

**Sostituzione del disco da taglio / smerigliatura (vedi fig. 4-5)**

- Tenere premuto l'alberino **3**.
- Allentare il controdado **19** con la chiave a flangia **13** (vedi fig. 5).
- Sostituire l'accessorio.
- Avvitare il dado di serraggio **19** sul mandrino **16** e stringere con la chiave speciale **13**. **Attenzione: se si montano accessori che hanno uno spessore di più di 4 mm il dado di serraggio 19 deve essere capovolto (vedi fig. 4).**
- Allentare l'alberino **3**.

## Procedura per ricaricare la batteria dell'utensile elettrico

**Funzionamento iniziale dell'utensile elettrico**

**L'apparecchio elettrico è fornito con la batteria 11 parzialmente caricata. Prima di farla funzionare per la prima volta, la batteria 11 deve essere completamente caricata.**

**Procedura per la ricarica (vedi fig. 6, 9-10)**



**Solo per i modelli CT23008-100HX-4, CT23008-115HX-4, CT23008-125HX-4 - quando la batteria 11 è quasi scarica, la spia multifunzione 23 lampeggia 9 volte, segnalando la necessità di caricare la batteria 11.**

- Premere il pulsante blocco batteria **10** e rimuovere la batteria **11** (vedi fig. 6.1, 9.1, 10.1).
- Connettere il caricatore **14** dalla rete elettrica.
- Inserire la batteria **11** sul caricatore **14** (vedi fig. 6.2, 9.2, 10.2).
- Disconnettere il caricatore **14** dall'alimentatore dopo la ricarica.
- Rimuovere la batteria **11** dal caricatore **14** e montare la batteria **11** sull'apparecchio elettrico (vedi fig. 6.3, 9.3, 10.3).

**Spie luminose caricatore (vedi fig. 7, 11)**

Le spie **21** e **22** del caricabatteria, indicano lo stato di carica della batteria **11**. I segnali dati dalle spie **21** e **22** sono mostrati nell'etichetta **20** (vedi fig. 7, 11).

- Fig. 7.1, 11.1 - (l'indicatore verde **22** è acceso, la batteria **11** non è inserita nel caricatore **14**) - il caricatore **14** è collegato alla rete di alimentazione (pronto per caricare).
- Fig. 7.2, 11.2 - (l'indicatore verde **22** lampeggia, la batteria **11** è inserita nel caricatore **14**) - la batteria **11** viene caricata.
- Fig. 7.3, 11.3 - (l'indicatore verde **22** è acceso, la batteria **11** è inserita nel caricatore **14**) - la batteria **11** è completamente carica.
- Fig. 7.4, 11.4 - (l'indicatore rosso **21** è acceso, la carica della batteria **11** viene interrotta a causa di temperature inadeguate. Quando le condizioni di temperatura sono normali, il processo di ricarica riprenderà).
- Fig. 7.5, 11.5 - (l'indicatore rosso **21** lampeggia, la batteria **11** è inserita nel caricatore **14**) - il processo di carica della batteria **11** viene interrotto a causa del suo guasto. Sostituire la batteria difettosa **11**, il suo ulteriore utilizzo è vietato.



**È normale, che durante l'operazione di carica della batteria 11 il caricabatteria 14 diventi caldo.**

## Accensione / spegnimento dell'utensile elettrico

**Accensione:**

Premere la parte posteriore dell'interruttore on / off **5** e mantenendolo in questa posizione, spostare interrutto-

re on / off **5** in avanti. Premere la parte anteriore dell'interruttore on / off **5** per fissarlo in posizione premuta.

#### **Spegnimento:**

Premere la parte posteriore dell'interruttore on / off **5**.

## **Caratteristiche dell'utensile elettrico**

### **Motore senza spazzole**

Utensile con motore senza spazzole che fornisce i seguenti vantaggi (a confronto con quelli che hanno il motore a spazzola):

- alta affidabilità dovuta alla mancanza di parti di rivestimento (spazzole a carbone, commutatore);
- aumento del tempo di funzionamento con una singola carica, rispetto agli elettroutensili con spazzole in carbonio;
- design compatto e peso leggero.

### **Motore antipolvere**

[CT23001-115HX-2, CT23001-125HX-2, CT23001-115HX-4, CT23001-125HX-4]

Il design speciale del motore impedisce l'accumulo di polvere e prolunga la durata del motore.

### **Protezione temperatura (vedi fig. 8.1, 12.1)**

Il sistema di protezione temperature permette di disattivare automaticamente l'apparecchio elettrico nel caso di carico eccessivo o quando la temperatura della batteria **11** eccede i 80°C. Il sistema garantisce la protezione dell'apparecchio elettrico da danni in caso di mancato rispetto delle condizioni di funzionamento.

[CT23001-115HX-2, CT23001-125HX-2, CT23001-115HX-4, CT23001-125HX-4]

Quando questo sistema di protezione è attivato, le spie **8** lampeggiano come mostrato in fig. 8.1, 12.1 per 3 secondi.

[CT23008-100HX-4, CT23008-115HX-4, CT23008-125HX-4]

Vedere la descrizione di questa funzionalità nel capitolo "spia multifunzione".

### **Protezione dal surriscaldamento (vedi fig. 8.1, 12.1)**

Il sistema di protezione da surriscaldamento del motore spegne automaticamente l'elettroutensile in caso di surriscaldamento. In questa situazione, lasciar raffreddare l'elettroutensile prima di riaccenderlo. Per accendere l'elettroutensile, prima spegnerlo come descritto in precedenza.

[CT23001-115HX-2, CT23001-125HX-2, CT23001-115HX-4, CT23001-125HX-4]

Quando questo sistema di protezione è attivato, le spie **8** lampeggiano come mostrato in fig. 8.1, 12.1 per 3 secondi.

[CT23008-100HX-4, CT23008-115HX-4, CT23008-125HX-4]

Vedere la descrizione di questa funzionalità nel capitolo "spia multifunzione".

## **Protezione dal sovraccarico**

Il sistema di protezione da sovraccarico del motore spegne automaticamente l'elettroutensile quando viene azionato in modo tale da indurre corrente eccessiva.

[CT23001-115HX-2, CT23001-125HX-2, CT23001-115HX-4, CT23001-125HX-4]

In questa situazione, spegnere l'elettroutensile e interrompere l'applicazione che ha causato il sovraccarico dell'elettroutensile. Per accendere l'elettroutensile, prima spegnerlo come descritto in precedenza.

[CT23008-100HX-4, CT23008-115HX-4, CT23008-125HX-4]

Vedere la descrizione di questa funzionalità nel capitolo "spia multifunzione".

## **Protezione per evitare che le batterie si scarichino eccessivamente**

La batteria **11** è protetta dal sistema di sicurezza che evita che si scarichi in profondità. Qualora dovesse scaricarsi completamente, l'elettroutensile si spegnerà automaticamente. **Attenzione: non tentare di accendere l'elettroutensile quando il sistema di protezione è attivato, la batteria 11 potrebbe esserne danneggiata.**

[CT23008-100HX-4, CT23008-115HX-4, CT23008-125HX-4]

Vedere la descrizione di questa funzionalità nel capitolo "spia multifunzione".

## **Riavvio protezione**

Anche se la batteria **11** viene installata sull'elettroutensile mentre è ancora acceso, l'elettroutensile non si avvia.

Per accendere l'elettroutensile, prima spegnerlo come descritto in precedenza.

[CT23008-100HX-4, CT23008-115HX-4, CT23008-125HX-4]

Vedere la descrizione di questa funzionalità nel capitolo "spia multifunzione".

## **Spia multifunzione**

[CT23008-100HX-4, CT23008-115HX-4, CT23008-125HX-4]

La spia multifunzione **23** segnala l'attivazione di vari sistemi di protezione dell'elettroutensile:

Se l'elettroutensile si è spento automaticamente, la spia multifunzione **23** indica quale dei sistemi di protezione è stato attivato:

- la spia multifunzione **23** ha lampeggiato 1 volta - il tubo MOS funziona in modo anomalo. Se questo sistema di protezione è costantemente attivato contattare il centro assistenza **CROWN**;
- la spia multifunzione **23** ha lampeggiato 2 volte - la protezione termica della batteria **11** è stata attivata. In questa situazione, lasciar raffreddare la batte-

ria **11** o sostituire la batteria **11** prima di riaccendere l'elettrotensile. Per accendere l'elettrotensile occorre prima spegnerlo come descritto sopra;

- la spia multifunzione **23** ha lampeggiato 3 volte - la protezione termica del PCB di controllo è stata attivata. In questa situazione, lascia raffreddare il PCB di controllo prima di riaccendere l'elettrotensile. Per accendere l'elettrotensile occorre prima spegnerlo come descritto sopra;

- la spia multifunzione **23** ha lampeggiato 4 volte - l'accessorio in uso è rimasto bloccato durante il lavoro e il sistema di protezione del rotore bloccato è stato attivato. Ciò impedisce che il motore e le sue parti correlate vengano danneggiate. Per accendere l'elettrotensile eliminare prima il motivo dell'arresto dell'accessorio in funzione, quindi spegnere l'elettrotensile come descritto sopra;

- la spia multifunzione **23** ha lampeggiato 5 volte - il sistema di protezione da sovraccarico (sovracorrente) è stato attivato perché l'elettrotensile ha funzionato in modo tale da far assorbire una corrente elevata in modo anomalo. Per accendere l'elettrotensile occorre prima spegnerlo come descritto sopra;

- la spia multifunzione **23** ha lampeggiato 7 volte - il sistema di protezione da cortocircuito è stato attivato. Questo sistema si attiva in caso di cortocircuito nella scheda di controllo o nel motore dell'elettrotensile. Se questo sistema di protezione viene costantemente attivato contattare il centro assistenza **CROWN**;

- la spia multifunzione **23** ha lampeggiato 8 volte - il sistema di protezione da sovratensione è stato attivato. Questo sistema si attiva quando la tensione in ingresso è troppo alta (ad esempio, se si tenta di installare una batteria non idonea **11**);

- la spia multifunzione **23** ha lampeggiato 9 volte - è stato attivato il sistema di protezione da bassa tensione. Questo sistema si attiva quando la tensione della batteria **11** è troppo bassa o la batteria **11** è eccessivamente scarica - (è necessario caricare la batteria **11**) o la batteria **11** è danneggiata (la batteria **11** deve essere sostituita);

- la spia multifunzione **23** ha lampeggiato 10 volte - la differenza di tensione tra le diverse celle all'interno della batteria **11** è eccessiva (squilibrio della batteria). La batteria **11** deve essere sostituita;

- la spia multifunzione **23** ha lampeggiato 11 volte - la comunicazione tra la scheda di controllo all'interno dell'elettrotensile e il controller della batteria **11** è interrotta. Se questo sistema di protezione è costantemente attivato, contattare il centro assistenza **CROWN**;

- la spia multifunzione **23** ha lampeggiato per 20 secondi - il sistema di protezione da riavvio è stato attivato. Anche se la batteria **11** è installata sull'elettrotensile mentre è ancora acceso, l'elettrotensile non si avvia. Per accendere l'elettrotensile, spegnerlo prima come descritto sopra.

### Indicatori dello stato di carica della batteria (vedi fig. 8.2, 12.2)

Premendo il pulsante **9** le spie **8** mostrano lo stato di carica della batteria **11** (vedi fig. 8.2, 12.2).

### Arresto in caso di contraccolpo

L'arresto in caso di contraccolpo spegne il motore se il disco da taglio viene a trovarsi improvvisamente in una

situazione di blocco. In questa situazione, spegnere l'elettrotensile e rimuovere con cautela il disco da taglio dalla posizione di taglio. Quindi riaccendere l'elettrotensile per riprendere il lavoro.

### Avviamento progressivo

L'avviamento progressivo consente un avvio dell'apparecchio elettrico in maniera dolce - il disco si avvia in modo graduale senza sobbalzi e contraccolpi; nessun salto di carica e' imposto sul motore dopo l'accensione.

### Fase d'interruzione

Il freno con rallentamento a scalare fa arrestare il mandrino dell'elettrotensile entro 2 secondi dallo spegnimento dello stesso.

### Sistema di stabilizzazione della velocità di rotazione

[CT23008-100HX-4, CT23008-115HX-4, CT23008-125HX-4]

Il sistema di stabilizzazione mantiene i giri/min preimpostati sia al minimo che sotto carico. Questo consente un avanzamento regolare dell'elettrotensile durante il funzionamento.

### Rotellina di selezione della velocità

[CT23008-100HX-4, CT23008-115HX-4, CT23008-125HX-4]

Utilizzando l'interruttore per la regolazione dei giri **24**, è possibile variare la velocità dell'alberino (anche in fase di lavoro).

La velocità richiesta dipende dal materiale e può essere determinata mediante prove tecniche.

Dopo prolungate fasi di lavoro a velocità ridotte, permettere all'utensile elettrico di raffreddarsi girando per circa 3 minuti a vuoto e alla massima velocità.

## Raccomandazioni sull'uso dell'utensile elettrico

### Taglio (vedi fig. 13.1)

- Montare il disco da taglio seguendo le istruzioni fornite di seguito.

- Accendere l'utensile elettrico, attendere che il motore raggiunga la velocità massima, quindi collocare lentamente il disco da taglio sulla superficie da lavorare.

- Non applicare una pressione eccessiva sull'utensile elettrico in quanto questo comporterà un sovraccarico del motore e un deterioramento più rapido del disco.

- Muovere l'utensile elettrico lungo la linea di taglio avanzando lentamente, senza distorcerla e senza provocare vibrazioni o scatti.

- L'operazione di taglio deve avvenire nella direzione mostrata in fig. 13.1. Se si taglia in direzione opposta l'utensile elettrico può sfuggire al controllo dell'operatore mettendolo in serio pericolo.

### Smerigliatura (vedi fig. 13.2)

Questa operazione consente la smerigliatura grossolana e veloce di metalli, il trattamento di cordoni di sal-

datura ecc. Scegliere il tipo di disco da smerigliatura a seconda del lavoro da eseguire.

- Applicare il disco da smerigliatura come descritto in precedenza.
- Accendere l'utensile elettrico, attendere che il motore raggiunga la velocità massima, quindi collocare lentamente il disco da smerigliatura sulla superficie da lavorare.
- Si consiglia di mantenere l'utensile elettrico ad un'angolazione di 10°-15° rispetto alla superficie da trattare (vedi fig. 13.2). In caso di diversa angolazione, il controllo dell'utensile elettrico risulterà più difficile. Se tale angolazione è superiore a quella consigliata, la qualità del lavoro diminuirà e si formeranno solchi sulla superficie trattata.
- Effettuare movimenti alternati e reciproci applicando una pressione moderata sull'utensile elettrico. Una pressione eccessiva porterà solo al sovraccarico del motore e al rischio di rottura del disco da smerigliatura, con pericoli per l'operatore.

## Manutenzione dell'utensile elettrico / misure preventive

**Prima di effettuare qualsiasi lavoro sull'elettro-utensile rimuovere la batteria 11.**

### Pulizia del filtro (vedi fig. 14-15)

Ispezionare regolarmente il filtro **12** (la sua contaminazione dipende dallo stato dell'ambiente). Pulire il filtro **12** quando si sporca. **Attenzione: non utilizzare l'elettro-utensile senza un filtro 12.**

- Rimuovere il filtro **12** come mostrato in fig. 14.1, 15.1.
- Pulire il filtro **12** con una spazzola morbida o soffiare con aria compressa.
- Installare il filtro **12** come mostrato in fig. 14.2, 15.2.

### Istruzioni manutenzione batteria

- Caricare dovutamente la batteria **11** prima che sia completamente scarica. Interrompere l'operazione in bassa potenza e caricarla immediatamente.
- Non caricare ulteriormente se la batteria **11** è già completamente carica; questo provoca la diminuzione della vita della batteria.
- Carica la batteria **11** ad una temperatura compresa tra 10°C e 40°C (50°F e 104°F).
- Caricare la batteria **11** ogni 6 mesi se non usata per lunghi periodi.
- Rimpiazzare le batterie scariche per tempo. Un declino di performance o un accorciamento della durata massima d'utilizzo indica l'invecchiamento della batteria **11** e la necessità di rimpiazzarla. Si dovrebbe tenere conto che la batteria **11** può durare meno se si opera a temperature inferiori agli 0°C.
- Nel caso in cui l'apparecchio elettrico non è usato per un lungo periodo, si consiglia di conservare la

batteria **11** a temperatura ambiente, con un livello di carica al 50%.

### Pulitura dell'utensile elettrico

Una condizione indispensabile per un uso sicuro e a lungo termine dell'utensile elettrico è quella di tenerlo pulito. Nel trattamento prolungato dei metalli, le polveri conduttive si possono accumulare all'interno dell'utensile elettrico. Passare dunque con regolarità sull'utensile elettrico dell'aria compressa attraverso i fori dell'aria **4**.

### Servizio post-vendita e application service

Il nostro servizio post-vendita risponde alle vostre domande riguardanti la manutenzione e la riparazione del prodotto, così come parti di ricambio. Informazioni sui centri di servizio, schemi delle parti e informazioni su parti di ricambio possono essere trovate a: [www.crown-tools.com](http://www.crown-tools.com).

## Trasporto degli apparecchi elettrici

- Categorievolmente non far cadere alcun oggetto sulla confezione durante il trasporto.
- Durante lo scarico / carico, non si possono utilizzare qualsiasi tipo di tecnologia che funziona sul principio bloccaggio imballaggi.

### Batterie al Li-Ion

Le batterie al Li-Ion disponibili sono soggette alla Legislazione requisiti Merci Pericolose. L'utente può trasportare le batterie su strada senza ulteriori requisiti. Quando trasportate da terzi (es: trasporto aereo o agenzia spedizioni), devono essere osservati dei requisiti speciali per quanto riguarda l'imballaggio e l'etichettatura. E' richiesto la consultazione da parte di un esperto in materiali pericolosi, nella preparazione del prodotto per la spedizione.

Le batterie possono essere trasportate solo se il contenitore è intatto. Mettere del nastro o mascherare i contatti aperti e imballare la batteria in modo che non possa muoversi all'interno della confezione. Si prega di osservare anche le eventuali norme nazionali più dettagliate.

## Protezione dell'ambiente



**Riciclare la materia prima invece di buttarla.**

L'utensile elettrico, accessori e imballaggio devono essere selezionati per essere riciclati nel rispetto dell'ambiente.

Le parti in plastica sono contrassegnate per la raccolta differenziata.

Queste istruzioni sono stampate su carta riciclata prodotta senza cloro.

**Il produttore si riserva il diritto di apportare modifiche.**

Italiano

## Especificaciones de la herramienta eléctrica

Amoladora angular inalámbrica		CT23001-115HX-2		CT23001-125HX-2		CT23001-115HX-4		CT23001-125HX-4	
Código de la herramienta eléctrica		consulte las páginas 11-13							
Tensión de la batería	[V]	20 *	20 *	20 *	20 *	20 *	20 *	20 *	20 *
Velocidad nominal	[min <sup>-1</sup> ]	8000	8000	8000	8000	8000	8000	8000	8000
Tipo de batería		Li-Ion	Li-Ion	Li-Ion	Li-Ion	Li-Ion	Li-Ion	Li-Ion	Li-Ion
Tiempo de carga de la batería	[min]	60	60	60	60	60	60	60	60
Capacidad de la batería	[Ah]	2	2	2	2	4	4	4	4
Ø máximo del disco de corte	[mm] [pulgadas]	115 4-1/2"	115 4-1/2"	125 5"	115 4-1/2"	115 4-1/2"	115 4-1/2"	125 5"	125 5"
Ø máximo del disco de amolar	[mm] [pulgadas]	115 4-1/2"	115 4-1/2"	125 5"	115 4-1/2"	115 4-1/2"	115 4-1/2"	125 5"	125 5"
Ø máximo de la placa lijadora de goma	[mm] [pulgadas]	115 4-1/2"	115 4-1/2"	125 5"	115 4-1/2"	115 4-1/2"	115 4-1/2"	125 5"	125 5"
Ø máximo del cepillo circular de alambre	[mm] [pulgadas]	75 3"	75 3"	75 3"	75 3"	75 3"	75 3"	75 3"	75 3"
Ø máximo del cepillo de alambre del recipiente	[mm] [pulgadas]	75 3"	75 3"	75 3"	75 3"	75 3"	75 3"	75 3"	75 3"
Rosca del husillo		M14	M14	M14	M14	M14	M14	M14	M14
		5/8"-11UNC	5/8"-11UNC	5/8"-11UNC	5/8"-11UNC	5/8"-11UNC	5/8"-11UNC	5/8"-11UNC	5/8"-11UNC
Peso	[kg] [lb]	2,17 4.78	2,17 4.78	2,22 4.9	2,22 4.9	2,46 5.42	2,46 5.42	2,51 5.53	2,51 5.53
Clases de protección		III	III	III	III	III	III	III	III
Presión acústica	[dB(A)]	80	80	80	80	80	80	80	80
Potencia acústica	[dB(A)]	91	91	91	91	91	91	91	91
Vibración ponderada	[m/s <sup>2</sup> ]	0,8	0,8	0,8	0,8	0,8	0,8	0,8	0,8

\* La tensión inicial máxima de la batería (medida sin carga de trabajo) es de 20 Voltios. La tensión nominal es de 18 Voltios.

## Especificaciones de la herramienta eléctrica

Amoladora angular inalámbrica	CT23008-100HX-4	CT23008-115HX-4	CT23008-125HX-4
Código de la herramienta eléctrica	consulte las páginas 11-13		
Tensión de la batería	[V]	20 *	20 *
Velocidad nominal	[min <sup>-1</sup> ]	3000-8500	3000-8500
Tipo de batería	Li-Ion	Li-Ion	Li-Ion
Tiempo de carga de la batería	[min]	60	60
Capacidad de la batería	[Ah]	4	4
Ø máximo del disco de corte	[mm] [pulgadas]	100 4"	115 4-1/2"
Ø máximo del disco de amolar	[mm] [pulgadas]	100 4"	115 4-1/2"
Ø máximo de la placa lijadora de goma	[mm] [pulgadas]	100 4"	115 4-1/2"
Ø máximo del cepillo circular de alambre	[mm] [pulgadas]	65 2-9/16"	75 3"
Ø máximo del cepillo de alambre del recipiente	[mm] [pulgadas]	65 2-9/16"	75 3"
Rosca del husillo	M10 3/8"-16UNC	M14 5/8"-11UNC	M14 5/8"-11UNC
Peso	[kg] [lb]	2,34 5,16	2,38 5,25
Clases de protección	III	III	III
Presión acústica	[dB(A)]	80,33	80,33
Potencia acústica	[dB(A)]	91,33	91,33
Vibración ponderada	[m/s <sup>2</sup> ]	1,53	1,53

\* La tensión inicial máxima de la batería (medida sin carga de trabajo) es de 20 Voltios. La tensión nominal es de 18 Voltios.



## Información sobre ruidos



Tome medidas adecuadas para proteger sus oídos cuando la presión acústica exceda el valor de 85 dB(A).

## CE Declaración de conformidad

Declaramos bajo nuestra exclusiva responsabilidad, que el producto descrito en los "Especificaciones de la herramienta eléctrica" cumple con todas las disposiciones correspondientes de las directivas 2006/42/EC inclusive sus modificaciones y esta en conformidad con las siguientes normas:

EN 60745-1:2009+A11,

EN 60745-2-3:2011+A2+A11+A12+A13,

EN 55014-1:2017,

EN 55014-2:2015.

Gerente de  
certificación

Wu Cunzhen

Merit Link International AG  
Stabio, Suiza, 03.11.2021



**ADVERTENCIA - ¡Para reducir el riesgo de lesiones, el usuario debe leer el manual de instrucciones!**

## Reglas de seguridad generales



**¡ADVERTENCIA! Leer todas las instrucciones y advertencias de seguridad.** El incumplimiento de las advertencias e instrucciones puede provocar una descarga eléctrica, incendio y / o lesiones graves.

**Conservar todas las advertencias e instrucciones para referencia en el futuro.**

El término "herramienta eléctrica" en las advertencias se refiere a su herramienta eléctrica accionada por la red eléctrica (con cable) o a una herramienta eléctrica accionada por batería (inalámbrica).

## Seguridad en el área de trabajo

- **Mantenga el área de trabajo limpia y bien iluminada.** Las áreas desordenadas u oscuras dan lugar a accidentes.
- **No utilice herramientas eléctricas en atmósferas explosivas, como en presencia de líquidos inflamables, gases o polvo.** Las herramientas eléctricas crean chispas que pueden encender el polvo o los vapores.
- **Mantenga alejados a los niños y espectadores mientras maneja una herramienta eléctrica.** Las distracciones pueden hacer que pierda el control.

## Seguridad frente a la electricidad

- **El enchufe macho de conexión, debe ser conectado solamente a un enchufe hembra de las características técnicas del enchufe macho en materia.** Nunca modifique el enchufe de ninguna manera. **No utilice enchufes adaptadores con herramientas eléctricas conectadas a tierra.** Los enchufes no modificados y los tomacorrientes correspondientes reducirán el riesgo de descarga eléctrica.

- **Evite el contacto del cuerpo con superficies conectadas a tierra, tales como tuberías, radiadores, estufas y refrigeradores.** Existe un mayor riesgo de descarga eléctrica si su cuerpo tiene descarga a tierra.
- **No exponga las herramientas eléctricas a la lluvia o a condiciones húmedas.** Si entra agua a una herramienta eléctrica aumentará el riesgo de descarga eléctrica.
- **No abuse del cable.** Nunca use el cable para transportar, tirar o desenchufar la herramienta eléctrica. **Mantenga el cable alejado de calor, aceite, bordes afilados o partes móviles.** Los cables dañados o enredados aumentan el riesgo de descarga eléctrica.
- **Si el cable de alimentación está dañado, debe ser sustituido por el fabricante, por su servicio posventa o por personal cualificado similar con el fin de evitar un peligro.**
- **Cuando utilice una herramienta eléctrica al aire libre, utilice un alargue adecuado para uso en exteriores.** El uso de un cable adecuado para uso en exteriores reduce el riesgo de descarga eléctrica.
- **Si el uso de una herramienta eléctrica en una ubicación húmeda es inevitable, utilice un suministro protegido de dispositivo de corriente residual (RCD).** El uso de un RCD reduce el riesgo de descarga eléctrica. ¡NOTA! El término "dispositivo de corriente residual (RCD)" puede sustituirse por el término "interruptor de circuito de falla a tierra (GFCI)" o "disyuntor de fuga a tierra (ELCB)".
- **¡Advertencia!** Nunca toque las superficies metálicas expuestas en la caja de velocidades, el protector, etc., porque si se tocan las superficies metálicas se verán afectadas por la onda electromagnética y se causarán lesiones o accidentes potenciales.

## Seguridad personal

- **Manténgase alerta, observe lo que está haciendo y use el sentido común cuando opere una herramienta eléctrica.** No use una herramienta eléctrica si está cansado o bajo la influencia de drogas, alcohol o medicamentos. Un momento de inatención al operar herramientas eléctricas puede producir lesiones personales graves.
- **Use equipo de protección personal. Siempre lleve protección ocular.** Equipos de protección como máscaras antipolvo, zapatos de seguridad antideslizantes, cascos o protección auditiva usados para condiciones apropiadas reducirán las lesiones personales.
- **Evite el arranque involuntario. Asegúrese de que el interruptor esté en la posición de apagado antes de conectar la fuente de alimentación y / o el bloque de baterías, recoger o transportar la herramienta.** Llevar las herramientas eléctricas con el dedo en el interruptor o conectar las herramientas eléctricas con el interruptor en encendido da lugar a accidentes.
- **Saque cualquier llave de ajuste o llave de tuerca antes de encender la herramienta eléctrica.** Si se deja una llave de ajuste o llave de tuercas unida a una parte giratoria de la herramienta eléctrica se pueden producir lesiones personales.
- **No adopte una postura forzada. Mantenga la postura y el equilibrio en todo momento.** Esto permite un mejor control de la herramienta eléctrica en situaciones inesperadas.
- **Use ropa adecuada. No use prendas sueltas o joyas. Mantenga el cabello, la ropa y los guantes alejados de las partes móviles.** La ropa suelta, las

joyas o el pelo largo pueden quedar atrapados en las partes móviles.

- **Si se proporcionan dispositivos para la conexión de las instalaciones de extracción y recolección de polvo, asegúrese de que se conecten y utilicen correctamente.** El uso del dispositivo para la recolección de polvo puede reducir los peligros relacionados con el polvo.

- **No deje que la familiaridad obtenida con el uso frecuente de herramientas le permita ser complaciente e ignoren los principios de seguridad de las herramientas.** Una acción descuidada puede causar lesiones graves en una fracción de segundo.

- **¡Advertencia!** Las herramientas eléctricas pueden producir un campo electromagnético durante el funcionamiento. Este campo puede interferir en algunas circunstancias con los implantes médicos activos o pasivos. Para reducir el riesgo de lesiones graves o mortales, recomendamos a las personas con implantes médicos consultar a su médico y al fabricante de implantes médicos antes de operar esta herramienta eléctrica.

### Uso y cuidado de la herramienta eléctrica

- Las personas con aptitudes psicofísicas o mentales disminuidas, así como los niños no pueden operar la herramienta eléctrica, si no son supervisados o instruidos sobre el uso de la herramienta eléctrica por una persona responsable de su seguridad.

- **No fuerce la herramienta eléctrica. Utilice la herramienta eléctrica adecuada para su aplicación.** La herramienta eléctrica correcta hará el trabajo mejor y más seguro a la velocidad para la que fue diseñada.

- **No utilice la herramienta eléctrica si el interruptor no la enciende y apaga.** Cualquier herramienta eléctrica que no pueda ser controlada con el interruptor es peligrosa y debe ser reparada.

- **Desconecte el enchufe de la fuente de alimentación y / o la batería de la herramienta eléctrica antes de realizar cualquier ajuste, cambiar accesorios o guardarla.** Estas medidas preventivas de seguridad reducen el riesgo de arrancar la herramienta accidentalmente.

- **Guarde las herramientas eléctricas inactivas fuera del alcance de los niños y no permita que las personas que no estén familiarizadas con la herramienta eléctrica o estas instrucciones la utilicen.** Las herramientas eléctricas son peligrosas en manos de usuarios inexpertos.

- **Mantenimiento de las herramientas eléctricas** Compruebe si la herramienta está desalineada, si las piezas móviles están atascadas, si hay piezas rotas o cualquier otra condición que pueda afectar el funcionamiento de la herramienta eléctrica. Si está dañada, haga reparar la herramienta eléctrica antes de usarla. Muchos accidentes son causados por el mantenimiento deficiente de las herramientas eléctricas.

- **Mantenga las herramientas de corte, afiladas y limpias.** Las herramientas de corte adecuadamente mantenidas con bordes afilados son menos propensas a empastarse y más fáciles de controlar.

- **Utilice la herramienta eléctrica, los accesorios y las brocas de las herramientas, etc. de acuerdo con estas instrucciones, teniendo en cuenta las condiciones de trabajo y el trabajo a realizar.** El uso de la herramienta eléctrica para operaciones di-

ferentes de las previstas podría producir una situación peligrosa.

- **Mantenga las manijas y las superficies de agarre secas, limpias y libres de aceite y grasa.** Las manijas y las superficies de agarre resbaladizas no permiten un manejo y un control seguros de la herramienta en situaciones inesperadas.

- Tenga en cuenta que cuando utilice una herramienta eléctrica debe sostener la manija auxiliar correctamente, esto es útil para controlar la herramienta eléctrica. Por lo tanto, sostenerla de manera adecuada puede reducir el riesgo de accidentes o lesiones.

### Uso y cuidado de la herramienta a batería

- **Recargue sólo con el cargador especificado por el fabricante.** Un cargador adecuado para un tipo de bloque de baterías puede crear un riesgo de incendio cuando se utiliza con otro bloque de batería.

- **Utilizar las herramientas eléctricas únicamente con los bloques de baterías específicamente designados.** El uso de otros bloques de baterías puede crear un riesgo de lesiones y fuego.

- **Cuando el bloque de baterías no esté en uso, mantenerlo alejado de otros objetos metálicos, como clips de papel, monedas, claves, clavos, tornillos u otros objetos metálicos pequeños que puedan establecer una conexión de un terminal al otro.** El cortocircuito de los terminales de la batería puede causar quemaduras o un incendio.

- **Bajo condiciones abusivas, se puede expulsar líquido de la batería; evite el contacto. En caso de contacto accidental, enjuagar con agua. Si el líquido entra en contacto con los ojos, busque ayuda médica.** El líquido expulsado de la batería puede causar irritación o quemaduras.

- **Evitar encendidos involuntarios. Asegurarse de que el interruptor de encendido / apagado esté en la posición de apagado antes de insertar el bloque de baterías.** Llevar las herramientas eléctricas con el dedo en el interruptor encendido / apagado o insertar el bloque de baterías en las herramientas eléctricas con el interruptor en encendido da lugar a accidentes.

- **No abrir las baterías.** Peligros del circuito.
- **En caso de daños y uso indebido de la batería, pueden emitirse vapores. Proporcionar aire fresco y buscar ayuda médica en caso de quejas.** Los vapores pueden irritar el sistema respiratorio.

- **Cuando la batería esté defectuosa, el líquido puede escapar y entrar en contacto con componentes adyacentes.** Revisar las piezas correspondientes. Limpiar dichas piezas o reemplazarlas si es necesario.

- **Proteger la batería contra el calor, por ejemplo, también contra la irradiación solar continua y el fuego.** Existe peligro de explosión.



**¡ADVERTENCIA!** Leer todas las instrucciones y advertencias de seguridad.

- **Proteger el cargador de batería de la lluvia y la humedad.** La penetración de agua en un cargador de batería aumenta el riesgo de descarga eléctrica.

- **No cargar otras baterías.** El cargador de batería sólo es adecuado para cargar baterías de iones de litio dentro del rango de tensión indicado. De lo contrario, existe peligro de incendios y explosión.

- **Mantener el cargador de batería limpio.** La contaminación puede causar peligro de descarga eléctrica.

- Revisar el cargador de la batería, el cable y el enchufe siempre antes de usarlos. No utilizar el cargador de batería cuando se detecten defectos. No abrir el cargador de baterías por su cuenta, hacer que se repare sólo por personal calificado que utilice repuestos originales. Los cargadores, los cables y los enchufes dañados aumentan el riesgo de descarga eléctrica.
- No utilizar el cargador de baterías en superficies fácilmente inflamables (por ejemplo, papel, textiles, etc.) o en ambientes combustibles. Existe peligro de incendio debido al calentamiento del cargador durante la carga.

## Servicio

- Haga reparar su herramienta eléctrica por personal de reparación calificado que use solamente piezas de repuesto idénticas. Esto asegurará que se mantenga la seguridad de la herramienta eléctrica.
- Siga las instrucciones para lubricar y cambiar los accesorios.

## Advertencias especiales de seguridad

Advertencias de seguridad comunes para las operaciones de rectificadío, lijado, cepillado con alambre, pulido o abrasión:

- Esta herramienta eléctrica fue pensada para funcionar como rectificadora, lijadora, cepillo de alambre, pulidora o herramienta de corte. Lea todas las advertencias de seguridad, instrucciones, ilustraciones y especificaciones proporcionadas con esta herramienta eléctrica. El incumplimiento de todas las instrucciones que se enumeran a continuación puede provocar una descarga eléctrica, incendio y / o lesiones graves.
- No se recomienda realizar las operaciones de rectificadío, lijado, cepillado con alambre, pulido o corte con esta herramienta eléctrica. Las operaciones para las que la herramienta eléctrica no fue diseñada pueden crear un riesgo y causar lesiones personales.
- No utilice accesorios que no estén específicamente diseñados y recomendados por el fabricante de la herramienta. El hecho de que el accesorio se pueda conectar a la herramienta eléctrica no garantiza una operación segura.
- La velocidad nominal del accesorio debe ser al menos igual a la velocidad máxima marcada en la herramienta eléctrica. Los accesorios que funcionan más rápido que su velocidad nominal pueden romperse y salir volando.
- El diámetro exterior y el espesor de su accesorio deben estar dentro de la capacidad nominal de su herramienta eléctrica. Los accesorios de tamaño incorrecto no se pueden asegurar ni controlar adecuadamente.
- El tamaño del eje de las ruedas, bridas, almohadillas de apoyo o cualquier otro accesorio debe encajar adecuadamente en el eje de la herramienta eléctrica. Los accesorios con orificios que no coinciden con el equipo de montaje de la herramienta eléctrica se desequilibrarán, vibrarán excesivamente y podrán causar la pérdida del control.
- No utilice un accesorio dañado. Antes de cada uso, inspeccione el accesorio por ejemplo las

ruedas abrasivas para detectar virutas y grietas, la almohadilla de apoyo para detectar grietas, desgarró o exceso de desgaste, el cepillo de alambre para detectar cables sueltos o agrietados. Si la herramienta eléctrica o el accesorio se caen, inspeccione si hay daños o instale un accesorio sin daños. Después de inspeccionar e instalar un accesorio, colóquese usted y los espectadores alejados del plano del accesorio giratorio y haga funcionar la herramienta eléctrica a la máxima velocidad sin carga durante un minuto. Los accesorios dañados normalmente se rompen durante este tiempo de prueba.

- Use el equipo de protección personal. Según la aplicación, utilice un protector facial, gafas o antiparras de seguridad. De ser necesario, use máscaras antipolvo, protectores para los oídos, guantes y delantal de taller para detener fragmentos abrasivos o de piezas de trabajo pequeños. La protección ocular debe ser capaz de detener las partículas voladoras generadas por diversas operaciones. La máscara antipolvo o el respirador debe ser capaz de filtrar las partículas generadas por la operación. La exposición prolongada a ruidos de alta intensidad puede causar pérdida de audición.
- Mantenga a las personas a una distancia segura del área de trabajo. Cualquier persona que entre al área de trabajo debe usar equipo de protección personal. Los fragmentos de la pieza de trabajo o de un accesorio roto pueden volar y causar lesiones más allá del área de operación inmediata.
- Sujete la herramienta eléctrica únicamente por las superficies de sujeción aisladas, cuando realice una operación en la que el accesorio de corte pueda entrar en contacto con cables ocultos o con su propio cable. Un accesorio de corte que entre en contacto con un cable con corriente puede hacer que las partes metálicas expuestas de la herramienta eléctrica tengan corriente y podrían causar una descarga eléctrica al operario.
- Coloque el cable alejado del accesorio giratorio. Si pierde el control, el cable se puede cortar o enganchar y su mano o brazo puede ser jalado por el accesorio giratorio.
- Nunca deje la herramienta eléctrica hasta que el accesorio se haya detenido completamente. El accesorio giratorio puede engancharse en la superficie y la herramienta eléctrica se puede descontrolar.
- No haga funcionar la herramienta eléctrica mientras la lleva a su lado. El contacto accidental con el accesorio giratorio podría enganchar su ropa, acercando el accesorio a su cuerpo.
- Limpie regularmente las rejillas de ventilación de la herramienta eléctrica. El ventilador del motor atraerá el polvo al interior de la carcasa y la acumulación excesiva del metal en polvo puede causar riesgos eléctricos.
- No utilice la herramienta eléctrica cerca de materiales inflamables. Las chispas podrían encender estos materiales.
- No utilice accesorios que necesiten líquido refrigerante. El uso de agua u otros refrigerantes líquidos puede resultar en electrocución o descargas.

## Contragolpe y advertencias relacionadas

El contragolpe es una reacción repentina de un accesorio pizado o enganchado como una rueda giratoria, una almohadilla de apoyo, un cepillo o cualquier otro.

El desgaste o enganche provoca un rápido bloqueo del accesorio giratorio que a su vez hace que la herramienta eléctrica descontrolada sea forzada en la dirección opuesta a la rotación del accesorio en el punto de atascamiento.

Por ejemplo, si una rueda abrasiva queda enganchada o pinzada en la pieza de trabajo, el borde de la rueda que está entrando en el punto de pinzamiento puede cavar en la superficie del material haciendo que la rueda salga o dé un contragolpe. La rueda puede saltar hacia adelante o alejándose del operador, dependiendo de la dirección del movimiento de la rueda en el punto de pinzamiento. Las ruedas abrasivas también pueden romperse bajo estas condiciones.

El contragolpe es el resultado de un mal uso de la herramienta eléctrica y / o procedimientos o condiciones de funcionamiento incorrectos y puede evitarse tomando las precauciones adecuadas que se indican a continuación.

- **Mantenga un agarre firme en la herramienta eléctrica y posicione su cuerpo y brazo para permitirle resistir las fuerzas de contragolpe. Utilice siempre la manija auxiliar, si se proporciona, para un control máximo sobre el contragolpe o la reacción de torque durante el arranque.** El operador puede controlar las reacciones de torque o las fuerzas de contragolpe, si se toman las precauciones adecuadas.

- **Nunca coloque la mano cerca del accesorio giratorio.** El accesorio puede dar un contragolpe sobre su mano.

- **No coloque su cuerpo en el área donde se podría mover la herramienta eléctrica si se produce un contragolpe.** El contragolpe impulsará la herramienta en la dirección opuesta al movimiento de la rueda en el punto de enganche.

- **Tenga especial cuidado cuando trabaje esquinas, bordes afilados, etc. Evite el rebote y enganche del accesorio.** Las esquinas, los bordes afilados o los rebotes tienen una tendencia a enganchar el accesorio giratorio y causar pérdida de control o contragolpe.

- **No fije una cuchilla para tallar madera de cadena de corte ni una cuchilla de sierra dentada.** Estas cuchillas crean contragolpes frecuentes y pérdida de control.

- **Las ruedas deben utilizarse únicamente para las aplicaciones recomendadas.** Por ejemplo: no rectificar con el lateral de la rueda de corte. Las ruedas de corte abrasivas sirven para el rectificado periférico, si se aplican fuerzas laterales a estas ruedas se pueden romper.

- **Utilice siempre bridas de rueda intactas que tengan el tamaño y la forma correctos para la rueda seleccionada.** Las bridas adecuadas respaldan la rueda y reduce así la posibilidad de rotura de la rueda. Las bridas para las ruedas de corte pueden ser diferentes de las bridas de las ruedas de rectificado.

- **No use ruedas desgastadas de herramientas eléctricas de mayor tamaño.** La rueda para una herramienta eléctrica de mayor tamaño no es adecuada para la mayor velocidad de una herramienta más pequeña y puede estallar.

- **Cuando utilice la rueda de rectificado en forma de platillo, debe asegurarse de que se utilice solamente la rueda de rectificado de plástico reforzado con fibra de vidrio.**

- **El eje principal, la brida (especialmente la superficie de montaje) o la contratuerca no deben dañarse para evitar que se rompa la rueda de rectificado.**

- **Antes de encender el interruptor, asegúrese de que la rueda no esté en contacto con la pieza de trabajo.**

- **Antes de usar la herramienta, debe dejarla que funcione durante un tiempo. Tenga en cuenta que la vibración u oscilación puede indicar que la rueda abrasiva está mal colocada o está desequilibrada.**

- **El rectificado se realizará en la superficie designada de la rueda abrasiva.**

- **Debe prestarse atención a las chispas que vuelan.** Cuando sostenga la herramienta, debe evitar que las chispas vuelen hacia usted u otras personas o hacia el combustible.

- **La herramienta no debe dejarse sola durante el funcionamiento.** Usted debe operar la herramienta sólo cuando la sostiene.

- **No debe tocar la pieza de trabajo inmediatamente después de la operación ya que puede estar muy caliente y causar quemaduras en la piel.**

- **Antes de utilizar la herramienta para cualquier operación, debe apagar la herramienta, desenchufar o sacar la caja de la batería.**

- **Siga las instrucciones del fabricante para la correcta instalación y uso de la rueda abrasiva.** Tenga cuidado cuando manipula y guarda la rueda abrasiva.

- **No utilice carcacas removibles separadas ni adaptadores para montar la rueda de rectificado de orificio grande.**

- **Utilice la brida especificada para la herramienta.**

- **Con respecto a la herramienta usada para instalar la rueda abrasiva de orificio roscado, asegúrese de que la rosca de la rueda sea lo suficientemente larga y pueda coincidir con la longitud del eje principal.**

- **Compruebe que la pieza de trabajo tenga los apoyos correctos.**

- **Tenga en cuenta que, después de cortar la alimentación de la herramienta, la rueda continuará girando.**

- **Utilice un disyuntor (30mA) para garantizar la seguridad del operador cuando haya mucho calor y esté muy húmedo el lugar de trabajo o esté seriamente contaminado por el polvo conductor.**

---

## Guías de seguridad durante el funcionamiento de la herramienta eléctrica

Advertencias de seguridad específicas para las operaciones de rectificado y corte abrasivo:

- **Use sólo tipos de ruedas que se recomiendan para su herramienta eléctrica y el protector específico diseñado para la rueda seleccionada.** Las ruedas para las cuales la herramienta eléctrica no fue diseñada no se pueden asegurar adecuadamente y son peligrosas.

- **El protector debe estar bien sujeto a la herramienta eléctrica y ubicado para una máxima seguridad, de manera tal que la menor cantidad de rueda está expuesta al operador.** El protector ayuda a proteger al operador de fragmentos rotos de ruedas, el contacto accidental con la rueda y las chispas que podrían encender la ropa.



- No utilice la herramienta en ningún material que contenga amianto.
- No utilice agua ni líquido de rectificado.
- Asegúrese de que la abertura de ventilación esté limpia cuando trabaje en ambientes polvorientos. Si la suciedad debe quitarse, corte la energía de la herramienta (con el artículo no metálico) para evitar dañar las piezas internas.

### Instrucciones de seguridad adicionales para las operaciones de corte

- No coloque su cuerpo en línea con y detrás de la rueda giratoria. Cuando la rueda, en el punto de operación, se mueva alejándose de su cuerpo, un posible contragolpe puede impulsar la rueda giratoria y la herramienta eléctrica directamente hacia usted.
- Cuando la rueda esté atascada o al interrumpir un corte por cualquier motivo, desconecte la herramienta eléctrica y mantenga la herramienta eléctrica inmóvil hasta que la rueda se detenga completamente. Nunca intente sacar la rueda de corte del corte mientras la rueda está en movimiento, de lo contrario podría producirse un contragolpe. Investigue y tome medidas correctivas para eliminar la causa del atascamiento de la rueda.
- Si, repentinamente, la alimentación de energía se interrumpe durante el funcionamiento, mueva inmediatamente el interruptor de encendido / apagado a la posición de apagado (off) para evitar el arranque accidental de la máquina.
- Está estrictamente prohibido desacelerar la rotación de los accesorios, causada por la inercia, con la ayuda de la traba del husillo o aplicar fuerza a la superficie lateral de los discos. Utilizar la traba del husillo para este propósito hará que la herramienta eléctrica deje de funcionar y anulará la garantía.



**Advertencia: las sustancias químicas contenidas en el polvo generado al lijar, cortar, aserrar, rectificar, perforar y otras actividades de la industria de la construcción puede producir cáncer, deficiencia congénita o ser perjudicial para la fertilidad.** El ion de algunas sustancias químicas será:











- Antes de realizar cualquier reparación o sustitución de la máquina, primero hay que desencharcar.
- Los productos de dióxido de silicio transparente y otros de albañilería en la pared de ladrillos y cemento; el arseniato cromatado (CCA), en madera con tratamiento químico. El grado de daño de estas sustancias dependerá del grado frecuente de realización de estos trabajos. Si desea reducir el contacto con estas sustancias químicas, trabaje en el lugar con ventilación y use aparatos con certificados de seguridad (como la máscara antipolvo diseñada con un pequeño filtro de polvo).

**Observe la tensión de alimentación:** en la conexión de alimentación, debe confirmar que si la tensión de alimentación es la misma que la tensión marcada en la placa de datos de la herramienta. Si a tensión de la alimentación es más alta que la tensión apropiada, se pueden producir accidentes para los operadores, y al mismo tiempo, destruir la herramienta. Por lo tanto, si la tensión de alimentación no ha sido confirmada, entonces nunca debe enchufar de forma arbitraria. Por el contrario, cuando la tensión de alimentación es inferior a la tensión requerida, el motor se dañará.

## Símbolos usados en el manual

Los siguientes símbolos se utilizan en el manual de instrucciones, recuerde sus significados. La interpretación correcta de los símbolos le permitirá el uso correcto y seguro de la herramienta eléctrica.

Símbolo	Significado
	<b>Amoladora angular inalámbrica</b> Secciones marcadas con gris - agarre suave (con superficie aislada).
	<b>Etiqueta con número de serie:</b> CT ... - modelo; XX - fecha de fabricación; XXXXXXX - número de serie.
	Posibilidad de seleccionar entre dos posiciones de mango adicionales.
	Motor sin escobillas.
	Lea todas las reglas e instrucciones de seguridad.
	Use gafas de seguridad.
	Use protectores para los oídos.
	Use una máscara antipolvo.
	No caliente la batería por encima de 45°C. Protéjala de una exposición prolongada al rayo de sol directo.
	No deseche la batería en un recipiente de basura doméstica.
	No deseche la batería en el fuego.

Símbolo	Significado
	Proteja la batería de la lluvia.
	Tiempo de carga de la batería.
	Dirección del movimiento.
	Dirección de la rotación.
	Bloqueado.
	Desbloqueado.
	Prohibido.
III	Clase de protección.
	Atención. Importante.
CE	Un signo que certifica que el producto cumple con los requisitos esenciales de las directivas de la UE y las normas armonizadas de la UE.
	Información útil.
	Use guantes de protección.
	No deseche la herramienta eléctrica en un recipiente de basura doméstica.

## Designación de la herramienta eléctrica

Esta herramienta eléctrica es para cortes en seco, amolado y lijado de metales (y otros materiales).

El uso de accesorios adicionales aumenta la versatilidad de la herramienta eléctrica.

## Componentes de la herramienta eléctrica

- 1 Cubierta protectora
- 2 Reductor
- 3 Botón de retención del husillo
- 4 Ranuras de ventilación
- 5 Interruptor de encendido / apagado
- 6 Empuñadura adicional
- 7 Cuerpo
- 8 Indicadores del estado de la carga de batería \*
- 9 Botón de control del estado de carga de la batería \*
- 10 Bloqueo de la batería \*
- 11 Batería \*
- 12 Filtro
- 13 Llave de la brida de apriete \*
- 14 Cargador \*
- 15 Botón de traba
- 16 Mandril
- 17 Brida
- 18 Disco \*
- 19 Tuerca de ajuste
- 20 Etiqueta del cargador \*
- 21 Indicador (rojo) \*
- 22 Indicador (verde) \*
- 23 Indicador multifunción
- 24 Ruedecilla selectora de la velocidad
- 25 Anillo de fijación
- 26 Tornillo

\* Accesorios

**No todos los accesorios fotografiados o descritos están incluidos en el envío estándar.**

## Instalación y regulación de los elementos de la herramienta eléctrica

Antes de realizar cualquier trabajo en la herramienta eléctrica, saque la batería 11.



**No apriete demasiado los elementos de ajuste para evitar dañar el hilo.**



**El montaje / desmontaje / configuración de algunos de los elementos es el mismo para todos los modelos de la herramienta eléctrica, en este caso los modelos específicos no están indicados en la ilustración.**

### Empuñadura adicional (ver fig. 1)

Utilice siempre la empuñadura adicional **6** cuando esté en funcionamiento. La empuñadura adicional **6** se puede colocar según lo considere cómodo el usuario.

- Desatornille la manija **6** adicional como se muestra en la fig. 1.
- Atornille la manija adicional **6** en otra apertura rosca.



## Cubierta protectora



Utilice siempre la cubierta protectora 1 cuando aplique discos de corte y de amolar. Está estrictamente prohibido el funcionamiento de los accesorios mencionados sin la cubierta protectora 1. La cubierta protectora 1 siempre debe estar de frente al operador con la parte cerrada.

Ajuste el gabinete protector en la posición de funcionamiento (ver fig. 2)

[CT23001-115HX-2, CT23001-125HX-2, CT23001-115HX-4, CT23001-125HX-4]

- Esta herramienta eléctrica es suministrada con el gabinete de protección 1 ya montado. Antes de proceder a establecer un gabinete protector 1, de forma tal que quede cerrado enfrentando al usuario.
- Presione el botón de cierre 15 y mientras lo sostiene en esta posición, mueva el gabinete de protección 1 en la posición requerida (ver fig. 2.1-2.2).
- Libere el botón de cierre 15 (ver fig. 2.3).

Montaje / desmontaje de la cubierta protectora (ver fig. 3)

[CT23008-100HX-4, CT23008-115HX-4, CT23008-125HX-4]

- Con un destornillador (que no viene con la herramienta eléctrica) libere el tornillo de entubado 26 e instale el entubado protector 1 en el cuello del perno, verifique que el cesto de montaje 25 entre en la ranura longitudinal del cuello del perno (ver fig. 3).
- Gire el entubado protector 1 en la posición requerida y ajuste el tornillo de entubado 26 con un destornillador (que no viene con la herramienta eléctrica).
- Para desmontar la cubierta protectora 1, repita las operaciones descritas anteriormente, en el orden inverso.

## Montaje y reemplazo de accesorios



Después de montar cualquier clase de accesorios, realice una prueba antes de comenzar a trabajar: encienda la herramienta eléctrica y déjala trabajar en modo inactivo durante no menos de 30 segundos. Está estrictamente prohibido utilizar accesorios que tengan desgaste radial o axial, lo cual provoca un aumento en la vibración de la herramienta eléctrica.



Se recomienda usar guantes protectores para el montaje / reemplazo de accesorios.

Montaje del disco de corte / amolar (ver fig. 4)

- Instale la brida 17 en el husillo 16 (ver fig. 4).
- Instale uno de los accesorios antes mencionados, en el husillo 16.
- Presione y mantenga presionada el botón de retención del husillo 3.
- Atornille la tuerca de ajuste 19 en el husillo 16 y ajústela con la llave de la brida de apriete 13. **Atención:**

al montar cualquier accesorio de más de 4 mm de espesor, se debe dar vuelta la tuerca de ajuste 19 (ver fig. 4).

- Afloje la traba del husillo 3.

Reemplazo del disco de corte / amolar (ver fig. 4-5)

- Presione y mantenga presionada la traba del husillo 3.
- Afloje la tuerca de traba 19 con la llave para bridas 13 (ver fig. 5).
- Reemplace el accesorio.
- Atornille la tuerca de ajuste 19 en el husillo 16 y ajústela con la llave para bridas 13. **Atención:** al montar cualquier accesorio de más de 4 mm de espesor, la tuerca de ajuste 19 debe ser puesta al revés (ver fig. 4).
- Afloje la traba del husillo 3.

## Procedimiento de carga de la batería de la herramienta eléctrica

### Funcionamiento inicial de la herramienta eléctrica

La herramienta eléctrica cuenta con una batería parcialmente cargada 11. Antes del primer uso, la batería 11 se debe cargar completamente.

Proceso de carga (ver fig. 6, 9-10)



Solo para modelos CT23008-100HX-4, CT23008-115HX, CT23008-125HX-4, cuando la batería 11 está casi descargada, el indicador multifunción 23 se encenderá 9 veces, lo que señala la necesidad de cargar la batería 11.

- Presione el bloqueo de la batería 10 y retire la batería 11 (ver fig. 6.1, 9.1, 10.1).
- Conecte el cargador 14 al suministro de energía.
- Inserte la batería 11 en el cargador 14 (ver fig. 6.2, 9.2, 10.2).
- Después de la carga, desconecte el cargador 14 del suministro de energía.
- Retire la batería 11 del cargador 14 y monte la batería 11 en la herramienta eléctrica (ver fig. 6.3, 9.3, 10.3).

Indicadores del cargador (ver fig. 7, 11)

Los indicadores del cargador 21 y 22 informan sobre el proceso de carga de la batería 11. Las señales de los indicadores 21 y 22 se muestran en la etiqueta 20 (ver fig. 7, 11).

- Fig. 7.1, 11.1 - (el indicador verde 22 está iluminado, la batería 11 no está colocada en el cargador 14) - el cargador 14 está conectado a la red eléctrica (listo para cargar).
- Fig. 7.2, 11.2 - (el indicador verde 22 está parpadeando, la batería 11 está colocada en el cargador 14) - la batería 11 se está cargando.
- Fig. 7.3, 11.3 - (el indicador verde 22 está iluminado, la batería 11 está colocada en el cargador 14) - la batería 11 está completamente cargada.
- Fig. 7.4, 11.4 - (el indicador rojo 21 está iluminado, la batería 11 está colocada en el cargador 14) - el proceso de carga de la batería 11 se ha interrumpido

debido a una temperatura inadecuada. Cuando las condiciones de temperatura sean normales, el proceso de cargar se reanudará.

• Fig. 7.5, 11.5 - (el indicador rojo **21** está parpadeando, la batería **11** está colocada en el cargador **14**) - el proceso de carga de la batería **11** se ha interrumpido debido a un fallo en la misma. Sustituya la batería defectuosa **11** está prohibido su posterior uso.



**Durante el proceso de carga, la batería 11 y el cargador 14 se calientan, esto es un proceso normal.**

## Encendido / apagado de la herramienta eléctrica

### Encender:

Presione la parte posterior del interruptor de encendido / apagado **5** y mientras lo sostiene en esta posición, avance / deje el interruptor **5** hacia adelante. Presione la parte frontal del interruptor de encendido / apagado **5** para fijarlo en la posición presionado.

### Apagar:

Empuje la parte posterior del interruptor de encendido / apagado **5**.

## Características de diseño de la herramienta eléctrica

### Motor sin escobillas

La herramienta eléctrica está equipada con un motor sin escobillas que proporciona las siguientes ventajas (en comparación con la herramienta eléctrica que tiene un motor con escobillas):

- alta confiabilidad debido a la falta de piezas que se desgastan (escobillas de carbón, conmutador);
- mayor tiempo de funcionamiento con una sola carga, en comparación con las herramientas eléctricas con escobillas de carbón;
- diseño compacto y liviano.

### Motor a prueba de polvo

[CT23001-115HX-2, CT23001-125HX-2, CT23001-115HX-4, CT23001-125HX-4]

El diseño especial del motor evita la acumulación de polvo y aumenta la vida útil del motor.

### Protección de temperatura (ver fig. 8.1, 12.1)

El sistema de protección de temperatura permite desactivar automáticamente la herramienta eléctrica en caso de exceso de carga o cuando la temperatura de la batería **11** excede los 80°C. El sistema garantiza la protección de la herramienta eléctrica contra daños en caso de incumplimiento de las condiciones de operación.

[CT23001-115HX-2, CT23001-125HX-2, CT23001-115HX-4, CT23001-125HX-4]

Cuando este sistema de protección está activado, los indicadores **8** parpadearán como se muestra en la fig. 8.1, 12.1 durante 3 segundos.

[CT23008-100HX-4, CT23008-115HX-4, CT23008-125HX-4]

Ver la descripción de esta característica en el capítulo "Indicador multifunción".

### Protección contra sobrecalentamiento (ver fig. 8.1, 12.1)

El sistema de protección contra sobrecalentamiento del motor apaga automáticamente la herramienta eléctrica en caso de sobrecalentamiento. En este caso, deje que la herramienta eléctrica se enfríe antes de volver a encenderla. Para encender la herramienta eléctrica, primero apáguela como se describió anteriormente.

[CT23001-115HX-2, CT23001-125HX-2, CT23001-115HX-4, CT23001-125HX-4]

Cuando este sistema de protección está activado, los indicadores **8** parpadearán como se muestra en la fig. 8.1, 12.1 durante 3 segundos.

[CT23008-100HX-4, CT23008-115HX-4, CT23008-125HX-4]

Ver la descripción de esta característica en el capítulo "Indicador multifunción".

### Protección contra sobrecargas

El sistema de protección contra sobrecargas del motor apaga automáticamente la herramienta eléctrica cuando se opera de una manera que provoca una corriente anormalmente alta.

[CT23001-115HX-2, CT23001-125HX-2, CT23001-115HX-4, CT23001-125HX-4]

En este caso, apague la herramienta eléctrica y detenga la aplicación que causó la sobrecarga de la herramienta eléctrica. Para encender la herramienta eléctrica, primero apáguela como se describió anteriormente.

[CT23008-100HX-4, CT23008-115HX-4, CT23008-125HX-4]

Ver la descripción de esta característica en el capítulo "Indicador multifunción".

### Protección contra sobrecargas

La batería **11** está protegida por el sistema de seguridad contra descarga profunda. En caso de descarga completa, la herramienta eléctrica se desconecta automáticamente. **Atención: no intente encender la herramienta eléctrica cuando el sistema de protección está activado, la batería 11 puede dañarse.**

[CT23008-100HX-4, CT23008-115HX-4, CT23008-125HX-4]

Ver la descripción de esta característica en el capítulo "Indicador multifunción".

### Protección de reinicio

Aunque la batería **11** se instale en la herramienta eléctrica cuando todavía está en la posición de encendido, la herramienta eléctrica no arranca.

Para encender la herramienta eléctrica, primero apáguela, como se describió anteriormente.

[CT23008-100HX-4, CT23008-115HX-4, CT23008-125HX-4]

Ver la descripción de esta característica en el capítulo "Indicador multifunción".

### Indicador multifunción

[CT23008-100HX-4, CT23008-115HX-4, CT23008-125HX-4]

El indicador multifunción **23** indica la activación de varios sistemas de protección de la herramienta eléctrica:

Si la herramienta eléctrica se apaga automáticamente, el indicador multifunción **23** indicará cuál de los sistemas de protección se ha activado:

- si el indicador multifunción **23** se enciende 1 vez- El tubo MOS está funcionando de un modo incorrecto. Si este sistema de protección está constantemente activado por favor contacte al centro de servicios **CROWN**;
- si el indicador multifunción **23** se enciende 2 veces- la protección de temperatura de la batería **11** se ha activado. En esta situación, deje que la batería **11** se enfríe o reemplace la batería **11** antes de encender la herramienta nuevamente. Para encender la herramienta eléctrica, primero apáguela como se describe más arriba;
- si el indicador multifunción **23** se enciende 3 veces- la protección de temperatura del control de PCB se ha activado. En esta situación, deje que el control de PCB se enfríe antes de encender la herramienta nuevamente. Para encender la herramienta eléctrica, primero apáguela como se describe anteriormente;
- si el indicador multifunción **23** se enciende 4 veces- algún accesorio se trabó mientras estaba trabajando y el sistema de protección de rotor se ha activado. Esto evita que el motor o las partes relacionadas se dañen. Para encender la herramienta eléctrica, primero retire la razón por la que la herramienta se detuvo, y luego apague la herramienta eléctrica como se describe anteriormente;
- si el indicador multifunción **23** se enciende 5 veces- el sistema de protección de sobrecarga (sobrecarga de corriente) se ha activado, porque la herramienta eléctrica estaba siendo manejada de una forma que generaba una corriente alta que no es normal. Para encender la herramienta, primero debe apagarla como se indica anteriormente;
- si el indicador multifunción **23** se enciende 7 veces- el sistema de protección de cortocircuito se ha activado. Este sistema se activa cuando hay un cortocircuito en el mando de control o en el motor de la herramienta. Si este sistema de protección está constantemente activado por favor contáctese con el centro de servicio de **CROWN**;
- si el indicador multifunción **23** se enciende 8 veces- el sistema de protección de sobrevoltaje se ha activado. Este sistema se activa cuando el voltaje que entra es demasiado alto (por ejemplo, si trata de instalar una batería **11** que no corresponde);
- si el indicador multifunción **23** se enciende 9 veces- el sistema de protección por bajo voltaje se ha activado. Este sistema se activa cuando el voltaje de

la batería **11** es muy bajo o la batería **11** está descargada- (habrá que cargar la batería **11**) o la batería **11** está dañada (la batería **11** debe ser reemplazada);

- si el indicador multifunción **23** se enciende 10 veces - la diferencia de voltaje entre las unidades dentro de la batería **11** es demasiado grande (hay un desequilibrio en la batería). La batería **11** debe ser reemplazada;
- si el indicador multifunción **23** se enciende 11 veces- se interrumpió la comunicación entre el tablero de control dentro de la herramienta y el control de la batería **11**. Si este sistema de protección está constantemente activado por favor contacte al centro de servicios de **CROWN**;
- si el indicador multifunción **23** se enciende durante 20 segundos- el sistema de reinicio de protección se ha activado. Aunque la batería **11** esté instalada en la herramienta cuando se enciende, está no arranca. Para encender la herramienta eléctrica, primero apáguela como se indica anteriormente.

### Indicadores del estado de carga de la batería (ver fig. 8.2, 12.2)

Al pulsar el botón **9** los indicadores **8** mostrarán el estado de carga de la batería **11** (ver fig. 8.2, 12.2).

### Parada por retroceso

La parada por retroceso apaga el motor si el disco de corte ingresa en situación de súbito atasco. En esta situación, apague la herramienta eléctrica y con cuidado, remueva el disco de corte del corte. Luego, encienda la herramienta eléctrica para retomarla.

### Arranque suave

El arranque suave hace posible el arranque suave y lento de las herramientas eléctricas: el disco aumenta gradualmente las revoluciones sin causar sacudidas del motor ni contragolpes; al momento del encendido, no se impone ninguna sobrecarga al motor.

### Desaceleración

La interrupción del maquinado por rotura de la herramienta detiene el eje de la herramienta eléctrica dentro de los 2 segundos posteriores a la desactivación de la herramienta eléctrica.

### Sistema de estabilización de la velocidad de rotación

[CT23008-100HX-4, CT23008-115HX-4, CT23008-125HX-4]

El sistema de estabilización mantiene las RPM programadas tanto en ralentí, como también con carga. Esto permite el avance parejo de la herramienta eléctrica durante el trabajo.

### Ruedecilla selectora de la velocidad

[CT23008-100HX-4, CT23008-115HX-4, CT23008-125HX-4]

Con el interruptor de ajuste de revoluciones **24**, puede seleccionarse la velocidad del mandril requerida (también mientras funciona).

La velocidad de giro depende del material trabajado y debe ser calculada haciendo unas pruebas.

Cuando opera su herramienta eléctrica a baja velocidad por un periodo prolongado, se debe enfriar durante 3 minutos. Para hacerlo, fije una velocidad máxima y deje que su herramienta eléctrica funcione en mínimo.

---

## Recomendaciones sobre el funcionamiento

### Corte (ver fig. 13.1)

- Instale el disco de corte tal como se describe a continuación.
- Encienda la herramienta eléctrica, espere hasta que el motor alcance su velocidad máxima y sólo después de que eso suceda, acerque suavemente el disco de corte a la superficie sobre la que trabajará.
- No aplique presión excesiva sobre la herramienta eléctrica ya que esto no hará que obtenga mejores resultados sino que sobrecargará el motor y desgastará más rápido el disco de corte.
- Mueva la herramienta eléctrica a lo largo de la línea de corte avanzando lentamente, sin causar movimientos deformatorios, ni vibratorios, ni abruptos.
- El corte debe implementarse en la dirección que se muestra en la fig. 13.1. Cuando corte en sentido inverso, correrá el riesgo de un contragolpe incontrolable de la herramienta eléctrica hacia el lado del operador, lo cual puede provocar lesiones graves.

### Amolado (ver fig. 13.2)

El amolado se aplica para el amolado grosero y rápido de metales, el procesamiento de juntas soldadas, etc. Seleccione el tipo de disco de amolar dependiendo del trabajo que vaya a implementar.

- Instale el disco de amolar tal como se describió anteriormente.
- Encienda la herramienta eléctrica, espere hasta que el motor alcance su velocidad máxima y sólo después de que eso suceda acerque suavemente el disco de amolar a la superficie sobre la que trabajará.
- Se recomienda mantener la herramienta eléctrica a un ángulo de 10° a 15° en relación con la superficie sobre la que va a trabajar (ver fig. 13.2). Si el ángulo es menor que el recomendado, será más difícil controlar la herramienta eléctrica. Si el ángulo es mayor que el recomendado, disminuirá la calidad del proceso y quedarán huellas sobre la superficie trabajada.
- Realice movimientos recíprocos alternados, aplicando presión moderada a la herramienta eléctrica. La presión excesiva no producirá mejores resultados sino que sobrecargará el motor y provocará el riesgo de destrucción del disco de amolar, causando lesiones graves.

---

## Mantenimiento de la herramienta eléctrica / medidas preventivas

Antes de realizar cualquier trabajo en la herramienta eléctrica, saque la batería 11.

## Limpieza del filtro (ver fig. 14-15)

Inspeccione regularmente el filtro 12 (su contaminación depende del estado del ambiente). Limpie el filtro 12 cuando esté sucio. **Atención: no utilice la herramienta eléctrica sin un filtro 12.**

- Remueva el filtro 12 como lo muestra la fig. 14.1, 15.1.
- Limpie el filtro 12 con un cepillo suave o soplelo con aire comprimido.
- Instale el filtro 12 como lo muestra la fig. 14.2, 15.2.

## Instrucciones de mantenimiento de la batería

- Realice la carga oportunamente, antes de que la batería 11 esté completamente agotada. Detenga la operación en baja energía y cárguela inmediatamente.
- No sobrecargue la batería 11 cuando la misma esté completamente cargada, de lo contrario se acortará su vida útil.
- Cargue la batería 11 a temperatura ambiente de 10°C a 40°C (50°F a 104°F).
- Cargue la batería 11 cada 6 meses si estuvo sin funcionamiento durante un tiempo prolongado.
- Sustituya las baterías usadas a tiempo. La disminución de la producción o un tiempo de ejecución significativamente más corto de la herramienta eléctrica después de la carga, indica que la batería 11 se ha gastada y que se necesita reemplazarla. Se debe tener en cuenta que la batería 11 puede descargarse más rápido si los trabajos tienen con temperaturas inferiores a 0°C.
- En caso de almacenamiento sin uso durante un tiempo prolongado, se recomienda guardar la batería 11 a temperatura ambiente y se debe cargar al 50%.

## Limpieza de la herramienta eléctrica

Una condición indispensable para un uso seguro a largo plazo de la herramienta eléctrica es mantenerla limpia. Durante el tratamiento prolongado del metal, es posible que se acumule polvo conductor de corriente dentro de la herramienta eléctrica. Con frecuencia limpie la herramienta con aire comprimido a través de las ranuras de ventilación 4.

## Servicio de post-venta y servicio de aplicaciones

Nuestro servicio de post-venta responde a sus preguntas sobre el mantenimiento y la reparación de su producto, así como también sobre los repuestos. La información sobre los centros de servicio, los diagramas de las piezas y sobre los repuestos también se puede encontrar en: [www.crown-tools.com](http://www.crown-tools.com).

---

## Cómo transportar las herramientas eléctricas

- Está terminantemente prohibido dejarlas caer para que no se produzca ningún impacto mecánico en el embalaje durante el transporte.
- Cuando se descarguen / carguen, no se permite usar ningún tipo de tecnología que funcione bajo el principio de sujeción de embalajes.

## Baterías de Li-Ion

Las baterías de Li-Ion incorporadas están sujetas a los requisitos de la Legislación de mercaderías peligrosas. El usuario puede transportar las baterías por carretera sin más requisitos.

Cuando se transporta por terceros (por ejemplo: transporte aéreo o empresa de transportes), se deben observar los requisitos especiales sobre embalaje y etiquetado. Para preparar el elemento que se envía, es necesario consultar a un experto en materiales peligrosos.

Envíe las baterías sólo cuando la carcasa esté en buen estado. Coloque cinta o tape los contactos abiertos y embale la batería de manera tal que no pueda moverse en el embalaje. Tenga también en cuenta las

normativas nacionales que pueden ser más detalladas.

---

## Protección del medio ambiente



**Recicle las materias primas en lugar de eliminarlas como basura.**

Las herramientas, los accesorios y el embalaje deberían seleccionarse para un reciclado cuidadoso del medio ambiente.

Las piezas de material plástico están marcadas para un reciclado selectivo.

Estas instrucciones están impresas sobre papel reciclado sin la utilización de cloro.

**El fabricante se reserva la posibilidad de incluir cambios.**

**Español**

## Especificações da ferramenta eléctrica

Rebarbadora angular sem fios		CT23001-115HX-2		CT23001-125HX-2		CT23001-115HX-4		CT23001-125HX-4	
Código da ferramenta eléctrica									
consulte a página 11-13									
<b>Voltagem nominal</b>	[V]	20 *	20 *	20 *	20 *	20 *	20 *	20 *	20 *
<b>Velocidade nominal</b>	[min <sup>-1</sup> ]	8000	8000	8000	8000	8000	8000	8000	8000
<b>Tipo de bateria</b>		Li-Ion	Li-Ion	Li-Ion	Li-Ion	Li-Ion	Li-Ion	Li-Ion	Li-Ion
<b>Tempo de carregamento da bateria</b>	[min]	60	60	60	60	60	60	60	60
<b>Capacidade da bateria</b>	[Ah]	2	2	2	2	4	4	4	4
<b>Ø máximo do disco de corte</b>	[mm] [polegadas]	115 4-1/2"	115 4-1/2"	125 5"	115 4-1/2"	115 4-1/2"	115 4-1/2"	125 5"	125 5"
<b>Ø máximo do disco de moagem</b>	[mm] [polegadas]	115 4-1/2"	115 4-1/2"	125 5"	115 4-1/2"	115 4-1/2"	115 4-1/2"	125 5"	125 5"
<b>Ø máximo da placa de borracha da lixa</b>	[mm] [polegadas]	115 4-1/2"	115 4-1/2"	125 5"	115 4-1/2"	115 4-1/2"	115 4-1/2"	125 5"	125 5"
<b>Ø máximo da escova circular</b>	[mm] [polegadas]	75 3"	75 3"	75 3"	75 3"	75 3"	75 3"	75 3"	75 3"
<b>Ø máximo da escova da copa</b>	[mm] [polegadas]	75 3"	75 3"	75 3"	75 3"	75 3"	75 3"	75 3"	75 3"
<b>Rosca do eixo</b>		M14	M14	M14	M14	M14	M14	M14	M14
		5/8"-11UNC	5/8"-11UNC	5/8"-11UNC	5/8"-11UNC	5/8"-11UNC	5/8"-11UNC	5/8"-11UNC	5/8"-11UNC
<b>Peso</b>	[kg] [lb]	2,17 4.78	2,17 4.78	2,22 4.9	2,22 4.9	2,46 5.42	2,46 5.42	2,51 5.53	2,51 5.53
<b>Classe de protecção</b>		III	III	III	III	III	III	III	III
<b>Pressão sonora</b>	[dB(A)]	80	80	80	80	80	80	80	80
<b>Potência sonora</b>	[dB(A)]	91	91	91	91	91	91	91	91
<b>Vibrações</b>	[m/s <sup>2</sup> ]	0,8	0,8	0,8	0,8	0,8	0,8	0,8	0,8

\*A voltagem máxima inicial da bateria (medida sem carga) é de 20 Volts. A voltagem nominal é de 18 Volts.



## Especificações da ferramenta eléctrica

Rebadora angular sem fios	CT23008-100HX-4	CT23008-115HX-4	CT23008-125HX-4
Código da ferramenta eléctrica	consulte a página 11-13		
Voltagem nominal	[V]	20 *	20 *
Velocidade nominal	[min <sup>-1</sup> ]	3000-8500	3000-8500
Tipo de bateria		Li-Ion	Li-Ion
Tempo de carregamento da bateria	[min]	60	60
Capacidade da bateria	[Ah]	4	4
Ø máximo do disco de corte	[mm] [polegadas]	100 4"	115 4-1/2"
Ø máximo do disco de moagem	[mm] [polegadas]	100 4"	115 4-1/2"
Ø máximo da placa de borracha da lixa	[mm] [polegadas]	100 4"	115 4-1/2"
Ø máximo da escova circular	[mm] [polegadas]	65 2-9/16"	75 3"
Ø máximo da escova da copa	[mm] [polegadas]	65 2-9/16"	75 3"
Rosca do eixo		M10 3/8"-16UNC	M14 5/8"-11UNC
Peso	[kg] [lb]	2,34 5,16	2,34 5,16
Classe de protecção		III	III
Pressão sonora	[dB(A)]	80,33	80,33
Potência sonora	[dB(A)]	91,33	91,33
Vibrações	[m/s <sup>2</sup> ]	1,53	1,53

\*A voltagem máxima inicial da bateria (medida sem carga) é de 20 Volts. A voltagem nominal é de 18 Volts.

## Informações sobre ruído



Use protectores auditivos quando a potência sonora ultrapassar 85 dB(A).

## CE Declaração de conformidade

Declaramos sob nossa inteira responsabilidade que o produto descrito nos "Especificações da ferramenta eléctrica" esta em conformidade com todas as disposicoes pertinentes das Directivas 2006/42/EC incluindo suas alteracoes, e em conformidade com as seguintes normas:

EN 60745-1:2009+A11,

EN 60745-2-3:2011+A2+A11+A12+A13,

EN 55014-1:2017,

EN 55014-2:2015.

Gestor de  
certificação

Wu Cunzhen

Merit Link International AG  
Stabio, Suíça, 03.11.2021



**AVISO - Para reduzir o risco de lesões, o utilizador tem de ler o manual de instruções!**

## Regras gerais de segurança



**AVISO! Leia todos os avisos de segurança e todas as instruções.** O incumprimento das instruções e avisos de segurança pode ter como consequência a existência de perigo de incêndio, de choques eléctricos e / ou de lesões graves.

**Guarde todos os avisos e instruções para futuras referências.**

O termo "ferramenta eléctrica" nos avisos diz respeito à sua ferramenta alimentada pela rede (com fio) ou com bateria (sem fio).

## Segurança na área de trabalho

- **Mantenha a área de trabalho limpa e bem iluminada.** Áreas desarrumadas ou escuras são propícias a acidentes.
- **Não ligue ferramentas eléctricas em atmosferas explosivas, tal como na presença de líquidos inflamáveis, gases ou pó.** As ferramentas eléctricas geram faíscas que podem provocar a ignição dos fumos ou pó.
- **Mantenha as crianças e pessoas que passem afastadas enquanto trabalhar com uma ferramenta eléctrica.** As distrações podem fazer com que perca o controlo.

## Segurança eléctrica

- **As fichas da ferramenta eléctrica têm de corresponder à tomada. Nunca modifique a ficha de algum modo. Não utilize qualquer adaptador com ferramentas eléctricas com ligação à terra.** Fichas não modificadas e tomadas correspondentes reduzem o risco de choque eléctrico.

- **Evite o contacto do corpo com superfícies ligadas à terra, tais como tubos, radiadores, bases e frigoríficos.** Existe um risco acrescido de choque eléctrico se o seu corpo estiver ligado à terra.
- **Não exponha as ferramentas eléctricas à chuva ou a condições húmidas.** A entrada da água na ferramenta eléctrica aumentará o risco de choque eléctrico.
- **Não force o fio da alimentação. Nunca utilize o fio para transportar, puxar ou desligar a ferramenta eléctrica. Mantenha o fio afastado do calor, óleo, arestas afiadas ou peças móveis.** Fios danificados ou presos aumentam o risco de choque eléctrico.
- **Quando estiver a trabalhar com uma ferramenta eléctrica ao ar livre, utilize uma extensão adequada para a utilização no exterior.** A utilização de um fio adequado ao exterior reduz o risco de choque eléctrico.
- **Se for inevitável trabalhar com uma ferramenta eléctrica num local húmido, use uma alimentação protegida por um dispositivo de corrente residual (DCR).** A utilização de um DCR reduz o risco de choque eléctrico. **NÓTA!** O termo "dispositivo de corrente residual (DCR)" pode ser substituído pelo termo "interruptor de circuito de falha de ligação à terra (ICFLT)" ou "disjuntor de circuito de fuga de terra (DCFT)".
- **Aviso!** Nunca toque nas superfícies de metal expostas na caixa de velocidades, protecção, etc., pois tocar nas superfícies de metal interfere com as ondas eletromagnéticas, podendo assim causar lesões ou acidentes.

## Segurança pessoal

- **Mantenha-se alerta, observe o que está a fazer e use senso comum quando estiver a trabalhar com uma ferramenta eléctrica. Não utilize uma ferramenta eléctrica enquanto estiver cansado ou sobre o efeito de drogas, álcool ou medicação.** Um momento de falta de atenção enquanto trabalha com ferramentas eléctricas pode resultar em lesões sérias.
- **Use equipamento pessoal de protecção. Utilize sempre protecção ocular.** O equipamento de segurança, tal como máscara de pó, calçado de segurança antiderrapante, capacete de segurança, ou protecção para os ouvidos, utilizado nas condições adequadas reduzirá a hipótese de lesões.
- **Evite ligações sem intenção. Certifique-se de que o interruptor se encontra na posição de desligado antes de ligar a fonte de energia e / ou à bateria ao agarrar ou transportar a ferramenta.** Transportar ferramentas eléctricas com o seu dedo no interruptor ou fornecer energia a ferramentas eléctricas que tenham o interruptor na posição de ligado convida a acidentes.
- **Retire qualquer chave de ajuste ou chave de fendas antes de ligar a ferramenta eléctrica.** Uma chave de fendas ou uma chave deixada ligada a uma peça rotativa da ferramenta eléctrica pode resultar em lesão.
- **Não se estique. Mantenha sempre a base e o equilíbrio adequados.** Isso proporciona um melhor controlo da ferramenta eléctrica em situações inesperadas.
- **Vista-se adequadamente. Não use roupas largas ou joalharia. Mantenha o cabelo, roupa e luvas afastados das partes móveis.** Roupas largas, jóias ou cabelo comprido podem ser apanhados pelas peças em movimento.
- **Se forem fornecidos dispositivos para a ligação de extração de pó e facilidades de recolha, certifique-se de que estas estão ligadas e de que são devidamente utilizadas.** A utilização da recolha do pó pode reduzir os perigos relacionados com o pó.

- **Não permita que a familiaridade ganha com a utilização de ferramentas o torne mais complacente e ignore os princípios de segurança da ferramenta.** Uma ação descuidada pode causar lesões severas numa fração de segundo.
- **Aviso!** As ferramentas elétricas podem criar um campo eletromagnético durante o funcionamento. Este campo pode, sob determinadas circunstâncias, interferir com implantes médicos ativos ou passivos. Para reduzir o risco de lesões sérias ou fatais, recomendamos que pessoas com implantes médicos consultem o seu médico e / ou fabricante do implante médico antes de utilizar esta ferramenta elétrica.

### Utilização e cuidados da ferramenta elétrica

- As pessoas com fracas aptidões físicas ou mentais, bem como as crianças, não podem utilizar a ferramenta elétrica, caso não sejam supervisionadas ou ensinadas a usar a ferramenta elétrica por uma pessoa responsável pela sua segurança.
- **Não force a ferramenta elétrica. Use a ferramenta elétrica adequada para a tarefa pretendida.** O uso de uma ferramenta elétrica correta e à velocidade para a qual foi concebida permite executar o trabalho com maior eficácia e segurança.
- **Não utilize a ferramenta elétrica se o interruptor não a ligar ou desligar.** Qualquer ferramenta que não possa ser controlada com o interruptor é perigosa e deve ser reparada.
- **Desligue a ficha da fonte de alimentação e / ou a bateria da ferramenta elétrica antes de fazer quaisquer ajustes, mudar de acessórios, ou guardar as ferramentas elétricas.** Tais medidas de segurança preventiva ajudam a reduzir os riscos de ligar inadvertidamente a ferramenta elétrica.
- **Guarde ferramentas elétricas sem carga fora do alcance de crianças e não permita que pessoas estranhas às ferramentas elétricas ou a estas instruções trabalhem com a ferramenta elétrica.** As ferramentas elétricas são perigosas nas mãos de utilizadores sem formação.
- **Proceda à manutenção das ferramentas elétricas. Verifique se existem desalinhamentos ou bloqueios das peças móveis, peças partidas e quaisquer outras condições que possam afetar o funcionamento da ferramenta elétrica. Se estiver danificada, leve a ferramenta elétrica para ser reparada antes da utilização.** Muitos acidentes são provocados pela fraca manutenção das ferramentas elétricas.
- **Mantenha as ferramentas de corte afiadas e limpas.** Ferramentas devidamente mantidas com arestas de corte afiadas são menos fáceis de prender e mais fáceis de controlar.
- **Use a ferramenta elétrica, acessórios e brocas, etc., de acordo com estas instruções, tendo em conta as condições de trabalho e o trabalho a ser efetuado.** A utilização da ferramenta elétrica para operações diferentes das pretendidas pode resultar numa situação perigosa.
- **Mantenha as pegas e superfícies de segurar secas, limpas e sem óleo ou gordura.** Pegas e superfícies de segurar escorregadias não permitem o manuseamento seguro nem o controlo da ferramenta em situações inesperadas.
- Tenha em conta que, quando utilizar uma ferramenta elétrica, segure corretamente a pega auxiliar, o que é útil quando controlar a ferramenta elétrica. Assim, um manuseamento adequado pode reduzir o risco de acidentes ou lesões.

### Utilização e cuidados da bateria da ferramenta

- **Recarregue apenas com o carregador especificado pelo fabricante.** Um carregador que seja adequado a um tipo de bateria pode criar um risco de incêndio quando usado com outra bateria.
- **Use ferramentas elétricas apenas com as baterias especificamente designadas.** A utilização de outras baterias pode criar um risco de lesão e incêndio.
- **Quando não utilizar a bateria, mantenha-a afastada de outros objetos de metal, como cliques de papel, moedas, chaves, pregos, parafusos ou outros pequenos objetos de metal que possam fazer uma ligação entre os dois terminais.** Colocar os terminais da bateria em curto - circuito pode dar origem a queimaduras ou fogo.
- **Sob condições abusivas, pode ser ejetado líquido da bateria; evite o contacto. Se ocorrer contacto acidentalmente, lave com água corrente. Se o líquido entrar em contacto com os olhos, procure ajuda médica.** O líquido ejetado da bateria pode provocar irritação ou queimaduras.
- **Evite uma ligação sem intenção. Certifique-se de que o interruptor está na posição de desligado antes de inserir a bateria.** Transportar a ferramenta elétrica com o seu dedo no interruptor de ligar / desligar ou inserir a bateria em ferramentas elétricas que tenham o interruptor na posição de ligado convida a acidentes.
- **Não abra a bateria.** Existe o perigo de curto - circuito.
- **No caso de danos e utilização imprópria da bateria, podem ser emitidos vapores. Vá para uma zona onde haja ar fresco e procure ajuda médica caso sinta queixas.** Os vapores podem irritar o sistema respiratório.
- **Quando a bateria estiver defeituosa, pode escapar líquido e entrar em contacto com os componentes adjacentes.** Verifique quaisquer peças que sejam abrangidas. Limpe tais peças ou substitua - as caso seja necessário.
- **Proteja a bateria do calor, incluindo da exposição constante à luz solar e fogo.** Existe o perigo de explosão.



**AVISO! Leia todos os avisos de segurança e todas as instruções.**

- **Proteja o carregador da bateria da chuva ou humidade.** A entrada de água no carregador da bateria aumenta o risco de choque elétrico.
- **Não carregue outras baterias.** O carregador da bateria é adequado apenas para carregar baterias de ião e lítio inseridas no raio de voltagem que é listada. Caso contrário, existe o perigo de fogo e explosão.
- **Mantenha o carregador da bateria limpo.** A contaminação pode dar origem ao perigo de choque elétrico.
- **Verifique o carregador da bateria, fio e ficha antes de cada utilização.** Não use o carregador da bateria quando encontrar defeitos. Não abra o carregador da bateria. Leve-a para ser reparada por pessoal qualificado com peças sobresselentes originais. Os carregadores de bateria, fios e fichas danificados aumentam o risco de choque elétrico.
- **Não utilize o carregador da bateria em superfícies facilmente inflamáveis (por ex., papel, têxteis,**

etc.) ou ambientes combustíveis. Existe o perigo de fogo devido ao aquecimento do carregador da bateria durante o carregamento.

## Reparação

- **A manutenção da sua ferramenta elétrica deverá ser sempre efetuada por pessoas qualificadas, utilizando apenas peças sobresselentes idênticas.** Tal irá assegurar que a segurança da ferramenta elétrica é mantida.
- Siga as instruções quanto a lubrificação e mudança de acessórios.

---

## Avisos especiais de segurança

**Avisos de segurança comuns para esmerilagem, lixagem, escovagem, polimento ou corte por abrasão:**

- **Esta ferramenta elétrica foi criada para funcionar como esmeriladora, lixadeira, escovadora com escova de arame, polidora ou ferramenta de corte. Leia todos os avisos de segurança, instruções, ilustrações e especificações fornecidas com esta ferramenta elétrica.** Não seguir todas as instruções apresentadas abaixo pode resultar em choque elétrico, incêndio e / ou lesões graves.
- **Não recomendamos que efetue com esta ferramenta elétrica operações como afiar, escovar, polir, lixar ou cortar.** Operações para as quais a ferramenta elétrica não tenha sido criada podem dar origem a perigos e causar lesões pessoais.
- **Não utilize acessórios que não sejam especificamente concebidos e recomendados pelo fabricante da ferramenta.** Não é por o acessório poder ser fixado na sua ferramenta elétrica que irá assegurar um funcionamento seguro.
- **A velocidade nominal do acessório deve ser, pelo menos, igual à velocidade máxima indicada na ferramenta elétrica.** Os acessórios que funcionem mais depressa do que a sua velocidade nominal podem partir e separar-se da ferramenta.
- **O diâmetro exterior e a espessura do seu acessório devem estar compreendidos na taxa de capacidade da sua ferramenta elétrica.** Acessórios com um tamanho incorreto não podem ser protegidos ou controlados adequadamente.
- **A dimensão do eixo dos discos, rebordos, almofadas de amortecimento ou de qualquer outro acessório deve encaixar devidamente no eixo da ferramenta elétrica.** Acessórios com orifícios que não equivalham ao material de montagem da ferramenta elétrica perderão o equilíbrio, vibrarão excessivamente e poderão dar origem à perda de controlo.
- **Não utilize um acessório danificado. Antes de cada utilização, inspecione o acessório, como os discos abrasivos, quanto a rachas e fendas, as proteções quanto a fendas, rasgões ou desgaste excessivo, as escovas quanto a fios soltos ou partidos.** Se a ferramenta elétrica ou o acessório caírem, verifique se existem danos. Nesse caso, instale um acessório sem danos. Após inspecionar e instalar um acessório, você e terceiros deverão estar afastados do acessório rotativo e utilizar a ferramenta elétrica com a velocidade máxima sem carga durante um minuto. Os acessórios danificados partem-se habitualmente durante este tempo de teste.

- **Utilize equipamento de proteção pessoal. Dependendo da aplicação, use uma proteção para o rosto e óculos de segurança ou de proteção. Se necessário, use uma máscara para o pó, proteções auditivas, luvas e um avental capaz de parar pequenos fragmentos abrasivos.** A proteção visual tem de ser capaz de parar o lixo a voar criado por várias operações. A máscara para o pó ou respiratória tem de ser capaz de filtrar partículas geradas pela sua operação. A exposição prolongada a ruído intenso pode causar a perda de audição.
- **Mantenha-se afastado a uma distância de segurança da área de trabalho. Quem entrar na área de trabalho tem de usar equipamento de proteção pessoal.** Fragmentos da peça trabalhada ou de um acessório partido podem soltar-se e causar lesões para além da área imediata da operação.
- **Segure a ferramenta apenas através das superfícies isoladas quando efetuar uma operação onde o acessório de corte possa entrar em contacto com cabos elétricos escondidos ou com o seu próprio fio.** O contacto do acessório de corte com um cabo "vivo" fará com que as peças de metal expostas da ferramenta elétrica dêem um choque ao operador.
- **Posicione o fio afastado do acessório rotativo.** Se perder o controlo, o fio pode ser cortado ou arrancado e a sua mão ou braço podem ser puxados contra o acessório rotativo.
- **Nunca pouse a ferramenta elétrica até o acessório ter parado por completo.** O acessório giratório pode agarrar-se à superfície e fazer com que perca o controlo da ferramenta elétrica.
- **Não coloque a ferramenta elétrica em funcionamento enquanto a transportar ao seu lado.** O contacto accidental com o acessório giratório pode agarrar-se à sua roupa, puxando o acessório contra o seu corpo.
- **Limpe regularmente as entradas de ar da ferramenta elétrica.** A ventoinha do motor puxa o pó para dentro da estrutura e a acumulação excessiva de metal em pó pode dar origem a perigos elétricos.
- **Não utilize a ferramenta elétrica perto de materiais inflamáveis.** As faíscas podem incendiar estes materiais.
- **Não use acessórios que requeiram líquidos de arrefecimento.** A utilização de água ou de outros agentes de refrigeração líquidos poderá resultar em eletrocussão ou choque.

## Avisos relacionados com ressalto

O ressalto é uma reação súbita de um disco rotativo, almofada, escova ou qualquer outro acessório que fique preso. Ao ficar preso, o acessório rotativo perde o controlo rapidamente, forçando a rotação do acessório na direção oposta no ponto em que fica preso. Por exemplo, se um disco abrasivo ficar preso numa peça a ser trabalhada, a extremidade do disco que está a entrar no ponto em que fica preso entra na superfície do material, fazendo com que o disco saia ou ressalte. O disco pode saltar para longe ou contra o operador, dependendo da direção do movimento do disco na altura em que fica preso. Os discos abrasivos também se podem partir nestas condições. O ressalto é o resultado de uma utilização indevida e / ou procedimentos ou condições de funcionamento incorretos da ferramenta elétrica e pode ser evitado tomando as devidas precauções, conforme abaixo indicadas.

- **Segure bem a ferramenta elétrica e coloque o seu corpo e braço para que consiga resistir à força do ressalto. Use sempre a pega auxiliar, se existir, para um controlo máximo do ressalto ou reação do binário durante o arranque.** O operador pode controlar as reações do binário ou forças de ressalto, se tomar as devidas precauções.
- **Nunca coloque a sua mão perto do acessório rotativo.** Os acessórios podem ressaltar contra as suas mãos.
- **Não posicione o seu corpo na área onde a ferramenta elétrica se irá movimentar se ocorrer um ressalto.** O ressalto atira a ferramenta na direção oposta ao movimento do disco no ponto em que fica posto.
- **Tenha muito cuidado quando trabalhar em cantos, extremidades afiadas, etc.** Evite que o acessório sobresalte ou trave. Cantos, extremidades afiadas ou baloiçar a ferramenta pode fazer com que o acessório rotativo prenda e causa a perda de controlo ou ressalto.
- **Não utilize uma lâmina de corrente de serra ou lâmina de serra dentada.** Essas lâminas provocam frequentemente ressaltos e perdas de controlo.
- **Antes de ligar o interruptor, deverá garantir que o disco de amolar não toca na peça a ser trabalhada.**
- **Antes de usar a ferramenta, deverá deixá-la funcionar durante um momento.** Tenha em conta que a vibração ou oscilação podem indicar uma fraca instalação ou desequilíbrio do disco de amolar.
- **Deverá amolar na superfície designada do disco de amolar.**
- **Tenha cuidado com as faíscas.** Quando segurar a ferramenta, deverá evitar que as faíscas voem contra si, contra outras pessoas ou combustível.
- **A ferramenta não deverá ser deixada sem supervisão durante o funcionamento.** Só deverá utilizar a ferramenta quando a estiver a segurar.
- **Não deverá tocar na peça a ser trabalhada imediatamente após o funcionamento, tendo em conta que poderá estar muito quente e causar queimaduras cutâneas.**
- **Antes de usar a ferramenta, deverá desligar a ferramenta, retirar a ficha da tomada ou retirar a bateria.**
- **Siga as instruções do fabricante quanto a uma instalação adequada e utilização do disco de amolar.** Tenha cuidado ao manusear e guardar o disco de amolar.
- **Não use estruturas de libertação em separado ou adaptadores para adaptar discos abrasivos com um orifício largo.**

## Orientações de segurança durante o funcionamento da ferramenta elétrica

**Avisos de segurança específicos para operações de rebarbar e corte abrasivo:**

- **Utilize apenas tipos de discos recomendados para a sua ferramenta elétrica e a proteção específica concebida para o disco selecionado.** Discos que não tenham sido criados para a ferramenta elétrica não podem ser protegidos adequadamente e são inseguros.
- **A proteção tem de ser bem fixada na ferramenta elétrica e colocada para uma segurança máxima, para que a mínima quantidade de disco seja exposta virada para o operador.** A proteção ajuda a proteger o operador de fragmentos partidos do disco e o contacto accidental com o disco e faíscas que possam incendiar a roupa.
- **Os discos têm de ser usados apenas para as aplicações recomendadas.** Por exemplo: Não rebarbe com o lado do disco de corte. Os discos de corte por abrasão destinam-se a uma esmerilagem periférica e as forças laterais aplicadas nesses discos podem provocar a rutura dos mesmos.
- **Utilize sempre rebordos de disco sem danos e com a dimensão e forma corretas para o disco selecionado.** Rebordos de disco adequados suportam o disco, reduzindo assim a possibilidade de quebras no disco. Os rebordos de discos de corte poderão ser diferentes dos rebordos de discos de esmerilagem.
- **Não utilize discos gastos de ferramentas elétricas maiores.** Os discos criados para ferramentas elétricas maiores não são adequados para a maior velocidade de uma ferramenta mais pequena e podem rebentar.
- **Quando usar discos de amolar em forma de cimbalo, deverá garantir que usa apenas discos de amolar de plástico reforçado de fibra de vidro.**
- **O eixo principal, rebordo (especialmente a superfície de fixação) ou porca de fixação não deverão ser danificados, para evitar fraturas no disco de amolar.**

- **Use o rebordo especificado para a ferramenta.**
- **Tendo em conta a ferramenta usada para instalar o disco de amolar com orifício roscado, certifique-se de que a rosca no disco de amolar é suficientemente comprida e que corresponde ao comprimento do eixo principal.**
- **Verifique e garanta que a peça a ser trabalhada está devidamente suportada.**
- **Tenha em conta que, após desligar a alimentação da ferramenta, o disco de amolar continua a rodar.**
- **Use um disjuntor (30mA) para garantir a segurança do operador quando estiver muito quente e húmido na área de trabalho, ou se estiver seriamente sujo com pó condutor.**
- **Não use a ferramenta em qualquer material que contenha amianto.**
- **Não use água nem fluido de amolar.**
- **Certifique-se de que a abertura de ventilação está limpa quando trabalhar em ambientes com pó.** Se tiver de eliminar a sujidade, desligue a alimentação da ferramenta (com um artigo que não seja de metal) para evitar danos nas peças internas.

## Instruções de segurança adicionais para operações de recorte

- **Não posicione o seu corpo em linha com e atrás do disco rotativo.** Quando o disco, no ponto da operação, se estiver a afastar do seu corpo, um possível ressalto pode atirar o disco a girar e a ferramenta elétrica na sua direção.
- **Quando o disco estiver bloqueado ou se interromper um corte por qualquer motivo, desligue a ferramenta elétrica e mantenha a mesma estática até o disco parar por completo.** Nunca tente retirar o disco de corte do corte que está a fazer enquanto o disco estiver em movimento, caso contrário, pode ocorrer um ressalto. Verifique e tome ações corretivas para eliminar a causa da lâmina presa.



• Se a alimentação for cortada de repente, mova imediatamente o interruptor de ligar / desligar para a posição de desligado, de modo a evitar um arranque accidental da ferramenta elétrica.

• É estritamente proibido diminuir a rotação dos acessórios causada pela inércia com a ajuda do bloqueio do eixo, ou aplicando força na superfície lateral dos discos. Usar o bloqueio do eixo com este intuito danifica a ferramenta elétrica e anula a garantia.



**Aviso: As substâncias químicas existentes no pó gerado ao lixar, cortar, serrar, amolar, perfurar e outras atividades industriais de construção podem dar origem a cancro, deficiências congénitas ou ser nocivas para a fertilidade.** O pó de algumas substâncias químicas deverá ser:

• Antes de qualquer reparação ou trabalho de substituição na ferramenta, tem de retirar primeiro a ficha da tomada.









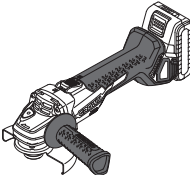
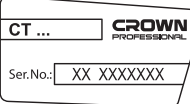





• Os dois óxidos de silicone transparente e outros produtos de alvenaria nos tijolos e cimento, o arsénico de crómio (CCA) na madeira com tratamento químico. O grau de toxicidade destas substâncias depende da frequência com que efetua estes trabalhos. Se quiser reduzir o contacto com estas substâncias químicas, trabalhe num local com ventilação e deverá usar os aparelhos com produtos de segurança (como máscaras para o pó criadas com filtros para pequenas partículas de pó).

**Tenha em conta a voltagem da alimentação:** Ao ligar à energia, tem de se certificar de que a voltagem da alimentação é a mesma que a voltagem assinalada na placa das especificações da ferramenta. Se a voltagem da alimentação for superior à voltagem adequada, podem ocorrer acidentes e a ferramenta ficará destruída. Assim, se não confirmou a voltagem da alimentação, não ligue arbitrariamente a ficha a uma tomada. Por outro lado, quando a voltagem da alimentação for inferior à voltagem exigida, danificará o motor.







## Símbolos usados no manual

Os símbolos apresentados a seguir são usados no manual de utilização. Lembre-se do seu significado. A interpretação correta dos símbolos permite uma utilização correta e segura da ferramenta elétrica.

Símbolo	Significado
	<b>Rebarbadora angular sem fios</b> Secções assinaladas a cinzento - pega suave (com superfície isolada).
	<b>Autocolante do número de série:</b> CT ... - modelo; XX - data de fabrico; XXXXXXX - número de série.

Símbolo	Significado
	Possibilidade de selecionar entre duas posições da pega adicional.
	Motor sem escovas.
	Leia todos os avisos de segurança e todas as instruções.
	Use óculos de segurança.
	Use proteções auditivas.
	Use máscara respiratória.
	Não aqueça a bateria acima dos 45°C. Proteja-a da exposição prolongada à luz direta do sol.
	Não elimine a bateria juntamente com o lixo doméstico comum.
	Não atire a bateria para o fogo.
	Proteja a bateria da chuva.
	Tempo de carregamento da bateria.
	Direção do movimento.
	Direção de rotação.
	Bloqueado.
	Desbloqueado.



Símbolo	Significado
	Proibido.
III	Classe de proteção.
	Atenção. Importante.
	Um sinal a certificar que o produto se encontra em conformidade com os requerimentos essenciais das diretivas da UE e normas harmonizadas da UE.
	Informação útil.
	Utilize luvas de proteção.
	Não elimine a ferramenta elétrica juntamente com o lixo doméstico comum.

## Designação da ferramenta eléctrica

Esta ferramenta eléctrica foi criada para cortar metais (e outros materiais) a seco e para os lixar. A área para aplicação da ferramenta pode ser aumentada devido à utilização de acessórios adicionais.

## Componentes da ferramenta eléctrica

- 1 Estrutura protectora
- 2 Redutor
- 3 Bloqueio do eixo
- 4 Fendas de ventilação
- 5 Interruptor de ligar / desligar
- 6 Pega adicional
- 7 Corpo
- 8 Indicadores do estado da carga da bateria \*
- 9 Botão de controlo do estado da carga da bateria \*
- 10 Fixador da bateria \*
- 11 Bateria \*
- 12 Filtro
- 13 Chave de arestas \*
- 14 Carregador \*
- 15 Botão de bloqueio
- 16 Eixo
- 17 Flange
- 18 Disco \*

- 19 Porca de fixação
- 20 Etiqueta do carregador \*
- 21 Indicador (vermelho) \*
- 22 Indicador (verde) \*
- 23 Indicador multifunções
- 24 Roda de selecção da velocidade de rotação
- 25 Presilha de fixação
- 26 Parafuso

\* Acessórios

**Nem todos os acessórios apresentados nas ilustrações ou descritos no texto fazem parte das peças fornecidas.**

## Instalação e afinação dos elementos da ferramenta eléctrica

**Antes de efetuar quaisquer trabalhos na ferramenta eléctrica, retire a bateria 11.**



**Não aperte demasiado os elementos de aperto, para evitar danificar a rosca.**



**A montagem / desmontagem / preparação de alguns elementos é a mesma para todos os modelos de ferramentas eléctricas. Neste caso, os modelos específicos não são indicados na ilustração.**

### Pega adicional (consulte a imagem 1)

Use sempre a pega adicional 6 quando utilizar a máquina. A pega adicional 6 pode ser colocada do modo que for mais confortável para o utilizador.

- Desaperte a pega adicional 6, conforme apresentada na imagem 1.
- Enrosque a pega adicional 6 noutra abertura roscaada.

### Estrutura protectora



**Utilize sempre a estrutura protectora 1 quando utilizar discos de corte ou de moagem. A utilização destes acessórios sem a estrutura protectora 1 é completamente proibida. A estrutura protectora 1 deverá estar sempre virada para o operador com a sua parte fechada.**

**Ajustar a estrutura protetora para a posição de trabalho (consulte a imagem 2)**

**[CT23001-115HX-2, CT23001-125HX-2, CT23001-115HX-4, CT23001-125HX-4]**

- Esta ferramenta eléctrica é fornecida com a estrutura protectora 1 montada. Antes de continuar, monte a estrutura protectora 1, de modo a que a sua parte fechada fique virada para o utilizador.
- Prima o botão de fixação 15 e, enquanto o segura nesta posição, rode a estrutura protectora 1 para a posição desejada (consulte a imagem 2.1-2.2).
- Liberte o botão de fixação 15 (consulte a imagem 2.3).

## Montagem / desmontagem da estrutura de proteção (consulte a imagem 3)

[CT23008-100HX-4, CT23008-115HX-4, CT23008-125HX-4]

- Com uma chave de fendas (não fornecida com a ferramenta elétrica), liberte o parafuso da estrutura **26** e instale a estrutura de proteção **1** no peçoço do eixo, certificando-se de que a alça de fixação **25** entra na ranhura longitudinal do peçoço do eixo (consulte a imagem 3).
- Vire a estrutura protetora **1** para a posição desejada e aperte o parafuso da estrutura **26** com uma chave de fendas (não é fornecida com a ferramenta elétrica).
- Quando desmontar a estrutura protetora **1**, repita as operações mencionadas pela ordem inversa.

## Montar / substituir os acessórios



Após montar qualquer tipo de acessórios, faça um teste antes de começar a operação. Ligue a ferramenta elétrica e deixe-a funcionar sem carga durante, pelo menos, 30 segundos. O funcionamento dos acessórios com desgaste radial ou axial que cause uma maior vibração da ferramenta elétrica é completamente proibido.



Recomendamos a utilização de luvas de proteção para montar e substituir os acessórios.

## Montagem do disco de corte / rebarbar (consulte a imagem 4)

- Instale a flange **17** no eixo **16** (consulte a imagem 4).
- Instale um dos acessórios mencionados anteriormente no eixo **16**.
- Prima e mantenha premido o bloqueio do eixo **3**.
- Aperte a porca de fixação **19** no eixo **16** com uma chave de rebordos **13**. **Atenção: na montagem de quaisquer acessórios com mais de 4 mm de espessura, a porca de fixação 19 deverá ser virada (consulte a imagem 4).**
- Liberte o bloqueio do eixo **3**.

## Substituir o disco de corte / rebarbar (consulte a imagem 4-5)

- Prima e mantenha premido o bloqueio do eixo **3**.
- Liberte a porca de fixação **19** com a chave de flange **13** (consulte a imagem 5).
- Substitua o acessório.
- Aperte a porca de fixação **19** no eixo **16** com uma chave de rebordos **13**. **Atenção: na montagem de quaisquer acessórios com mais de 4 mm de espessura, a porca de fixação 19 deverá ser virada (consulte a imagem 4).**
- Liberte o bloqueio do eixo **3**.

## Procedimento de carregamento da bateria da ferramenta elétrica

### Operação inicial da ferramenta elétrica

A ferramenta elétrica vem fornecida com uma bateria **11** parcialmente carregada. Antes da primeira utilização, a bateria **11** tem de ser completamente carregada.

## Processo de carregamento (consulte a imagem 6, 9-10)



Apenas para os modelos CT23008-100HX-4, CT23008-115HX-4 e CT23008-125HX-4 - quando a bateria **11** estiver quase descarregada, o indicador multifunções **23** pisca 9 vezes, indicando a necessidade de carregar a bateria **11**.

- Prima o fixador da bateria **10** e retire a bateria **11** (consulte a imagem 6.1, 9.1, 10.1).
- Ligue o carregador **14** à alimentação.
- Insira a bateria **11** no carregador **14** (consulte a imagem 6.2, 9.2, 10.2).
- Desligue o carregador **14** da alimentação após o carregamento.
- Retire a bateria **11** do carregador **14** e monte a bateria **11** na ferramenta elétrica (consulte a imagem 6.3, 9.3, 10.3).

## Indicadores do carregador (consulte a imagem 7, 11)

Os indicadores do carregador **21** e **22** informam acerca do processo de carregamento da bateria **11**. Os sinais dos indicadores **21** e **22** são apresentados na etiqueta **20** (consulte a imagem 7, 11).

- Imagem 7.1, 11.1 - (o indicador verde **22** está aceso, a bateria **11** não está inserida no carregador **14**) - o carregador **14** está ligado à rede elétrica (pronto para carregamento).
- Imagem 7.2, 11.2 - (o indicador verde **22** está a piscar, a bateria **11** está inserida no carregador **14**) - a bateria **11** está a ser carregada.
- Imagem 7.3, 11.3 - (o indicador verde **22** está ligado, a bateria **11** está inserida no carregador **14**) - a bateria **11** está completamente carregada.
- Imagem 7.4, 11.4 - (o indicador vermelho **21** está aceso, a bateria **11** está inserida no carregador **14**) - o processo de carregamento da bateria **11** terminou devido a uma temperatura inadequada. Quando a temperatura ficar normal, o processo de carregamento recomeça.
- Imagem 7.5, 11.5 - (o indicador vermelho **21** está a piscar, a bateria **11** está inserida no carregador **14**) - o processo de carregamento da bateria **11** terminou devido a falhas. Substitua a bateria **11** danificada. É proibido continuar a utilizá-la.



No processo de carregamento, a bateria **11** e o carregador **14** ficam quentes. Isto é normal.

## Ligar / desligar a ferramenta elétrica

### Ligar:

Pressione a parte traseira do interruptor de ligar / desligar **5** e, enquanto o mantém nesta posição, mova o interruptor de ligar / desligar **5** para a frente. Pressione a parte da frente do interruptor de ligar / desligar **5** para fixar na posição pressionada.

### Desligar:

Prima a parte traseira do interruptor de ligar / desligar **5**.

## Características de design da ferramenta eléctrica

### Motor sem escovas

A ferramenta eléctrica vem equipada com um motor que fornece as seguintes vantagens (quando comparada com ferramentas eléctricas com motores com escovas):

- alta segurança, devido à falta de peças de desgaste (escovas de carbono, comutador);
- tempo de funcionamento com uma única carga aumentado quando comparado com as ferramentas eléctricas com escovas de carbono;
- design compacto e leve.

### Motor à prova de pó

[CT23001-115HX-2, CT23001-125HX-2, CT23001-115HX-4, CT23001-125HX-4]

O design especial do motor evita a acumulação de pó e aumenta o tempo de vida do motor.

### Protecção da temperatura (consulte a imagem 8.1, 12.1)

O sistema de protecção da temperatura permite desactivar automaticamente a ferramenta eléctrica no caso de carga excessiva ou quando a temperatura da bateria **11** exceder os 80°C. O sistema garante protecção da ferramenta eléctrica contra danos no caso de não conformidade com as condições de funcionamento.

[CT23001-115HX-2, CT23001-125HX-2, CT23001-115HX-4, CT23001-125HX-4]

Quando este sistema de protecção for ativado, os indicadores **8** piscam durante 3 segundos, conforme apresentado na imagem 8.1, 12.1.

[CT23008-100HX-4, CT23008-115HX-4, CT23008-125HX-4]

Consulte a descrição desta funcionalidade no capítulo "Indicador multifunções".

### Protecção contra o sobreaquecimento (consulte a imagem 8.1, 12.1)

O sistema de protecção contra sobreaquecimento do motor desliga automaticamente a ferramenta eléctrica no caso de sobreaquecimento. Neste caso, deixe a ferramenta eléctrica arrefecer antes de a voltar a ligar. Para ligar a ferramenta eléctrica, primeiro desligue-a conforme descrito em cima.

[CT23001-115HX-2, CT23001-125HX-2, CT23001-115HX-4, CT23001-125HX-4]

Quando este sistema de protecção for ativado, os indicadores **8** piscam durante 3 segundos, conforme apresentado na imagem 8.1, 12.1.

[CT23008-100HX-4, CT23008-115HX-4, CT23008-125HX-4]

Consulte a descrição desta funcionalidade no capítulo "Indicador multifunções".

### Protecção contra sobrecarga

O sistema de protecção contra sobrecarga do motor desliga automaticamente a ferramenta eléctrica quando esta for utilizada de um modo que a faça requerer uma corrente muito acima do normal.

[CT23001-115HX-2, CT23001-125HX-2, CT23001-115HX-4, CT23001-125HX-4]

Neste caso, desligue a ferramenta eléctrica e pare a aplicação que causou a sobrecarga da ferramenta eléctrica. Para ligar a ferramenta eléctrica, primeiro desligue-a conforme descrito em cima.

[CT23008-100HX-4, CT23008-115HX-4, CT23008-125HX-4]

Consulte a descrição desta funcionalidade no capítulo "Indicador multifunções".

### Protecção contra descargas excessivas

A bateria **11** está protegida pelo sistema de segurança contra descargas acentuadas. No caso de descarga completa, a ferramenta eléctrica é desligada automaticamente. **Atenção: Não tente ligar a ferramenta eléctrica quando o sistema de protecção for ativado. A bateria 11 pode ficar danificada.**

[CT23008-100HX-4, CT23008-115HX-4, CT23008-125HX-4]

Consulte a descrição desta funcionalidade no capítulo "Indicador multifunções".

### Protecção contra arranque acidental

Até mesmo se a bateria **11** estiver instalada na ferramenta eléctrica, a ferramenta não liga. Para ligar a ferramenta eléctrica, primeiro desligue-a conforme descrito em cima.

[CT23008-100HX-4, CT23008-115HX-4, CT23008-125HX-4]

Consulte a descrição desta funcionalidade no capítulo "Indicador multifunções".

### Indicador multifunções

[CT23008-100HX-4, CT23008-115HX-4, CT23008-125HX-4]

O indicador multifunções **23** assinala a ativação de vários sistemas de protecção da ferramenta eléctrica:

Se a ferramenta eléctrica se desligar automaticamente, o indicador multifunções **23** apresenta qual dos sistemas de protecção foi ativado:

- o indicador multifunções **23** piscou 1 vez - o tubo MOS está a funcionar de forma anormal. Se este sistema de protecção for ativado constantemente, contacte o centro de reparação da **CROWN**;
- o indicador multifunções **23** piscou 2 vezes - a protecção da temperatura da bateria **11** foi ativada. Neste caso, deixe a bateria **11** arrefecer, ou substitua a bateria **11** antes de voltar a ligar a ferramenta eléctrica. Para ligar a ferramenta eléctrica, primeiro desligue-a conforme descrito acima;

- o indicador multifunções **23** piscou 3 vezes - a proteção da temperatura do controlo PCB foi ativada. Neste caso, deixe o controlo PCB arrefecer antes de voltar a ligar a ferramenta elétrica. Para ligar a ferramenta elétrica, primeiro desligue-a conforme descrito acima;
- o indicador multifunções **23** piscou 4 vezes - o acessório ficou preso durante o trabalho e o sistema de proteção contra rotor bloqueado foi ativado. Isto evita que o motor e peças relacionadas fiquem danificados. Para ligar a ferramenta elétrica, primeiro elimine a razão da paragem do acessório de trabalho, depois desligue a ferramenta elétrica, conforme descrito acima;
- o indicador multifunções **23** piscou 5 vezes - o sistema de proteção contra sobrecargas foi ativado, pois a ferramenta elétrica foi utilizada de um modo que deu origem a uma corrente anormalmente elevada. Para ligar a ferramenta elétrica, primeiro desligue-a conforme descrito acima;
- o indicador multifunções **23** piscou 7 vezes - o sistema de proteção contra curto-circuito foi ativado. Este sistema é ativado quando ocorre um curto-circuito no quadro de controlo ou no motor da ferramenta elétrica. Se este sistema de proteção for ativado constantemente, contacte o centro de reparação da **CROWN**;
- o indicador multifunções **23** piscou 8 vezes - o sistema de proteção contra voltagem excessiva foi ativado. Este sistema é ativado quando a voltagem de entrada for muito elevada (por exemplo, se tentar instalar uma bateria **11** inadequada);
- o indicador multifunções **23** piscou 9 vezes - o sistema de proteção contra baixa voltagem foi ativado. Este sistema é ativado quando a voltagem da bateria **11** for muito baixa ou se a bateria **11** estiver excessivamente descarregada - tem de carregar a bateria **11**; ou, se a bateria **11** estiver danificada, tem de ser substituída;
- o indicador multifunções **23** piscou 10 vezes - a diferença de voltagem entre as diferentes células no interior da bateria **11** é excessiva (desequilíbrio da bateria). A bateria **11** tem de ser substituída;
- o indicador multifunções **23** piscou 11 vezes - a comunicação foi interrompida entre o quadro de controlo no interior da ferramenta elétrica e o controlador da bateria **11**. Se este sistema de proteção for ativado constantemente, contacte o centro de reparação da **CROWN**;
- o indicador multifunções **23** piscou durante 20 segundos - o sistema de proteção contra reinício foi ativado. Até mesmo se a bateria **11** estiver instalada na ferramenta elétrica, a ferramenta não liga. Para ligar a ferramenta elétrica, primeiro desligue-a conforme descrito acima.

### Indicadores do estado da carga da bateria (consulte a imagem 8.2, 12.2)

Premindo o botão **9**, os indicadores **8** mostram o estado da carga da bateria **11** (consulte a imagem 8.2, 12.2).

### Paragem devido a ressalto

A paragem devido a ressalto desliga o motor se o disco de corte ficar preso de repente. Neste caso, desligue a ferramenta elétrica e retire cuidadosamente o disco de corte do respetivo corte. De seguida, volte a ligar a ferramenta elétrica.

### Início suave

O início suave permite um início suave das ferramentas eléctricas. O disco gira gradualmente sem solavancos ou reacções fortes. Nenhuma carga de abalo é imposta no motor após a ligação.

### Travagem no funcionamento

O travão de redução pára o eixo da ferramenta elétrica no espaço de 2 segundos após a ferramenta elétrica ser desligada.

### Sistema de estabilização da velocidade de rotação

**[CT23008-100HX-4, CT23008-115HX-4, CT23008-125HX-4]**

O sistema de estabilização mantém as RPM predefinidas, tanto na velocidade sem carga como com carga. Isto permite o avanço suave da ferramenta elétrica durante o funcionamento.

### Roda de selecção da velocidade de rotação

**[CT23008-100HX-4, CT23008-115HX-4, CT23008-125HX-4]**

Utilizando o interruptor de ajuste das rotações **24**, pode escolher a velocidade de rotação necessária (também durante o funcionamento).

A velocidade de rotação necessária depende do material a trabalhar e pode ser experimentada efectuando algumas tentativas.

Quando utilizar a sua ferramenta eléctrica a baixas velocidades durante um longo período de tempo, terá de deixar arrefecer durante 3 minutos. Para tal, ajuste-a para a velocidade máxima e deixe-a a funcionar livremente.

## Recomendações acerca do funcionamento

### Cortar (consulte a imagem 13.1)

- Instale o disco de corte, conforme descrito abaixo.
- Ligue a ferramenta elétrica, espere até que o motor atinja a velocidade máxima e só aí é que deve levar suavemente o disco de corte até à superfície a ser trabalhada.
- Não aplique pressão excessiva na ferramenta eléctrica, pois isso não traz melhores resultados e pode sobrecarregar o motor e desgastar mais rapidamente o disco de corte.
- Mova a ferramenta eléctrica ao longo da linha de corte com velocidade moderada, não distorcendo nem fazendo movimentos vibratórios ou repentinos.
- O corte deverá ser feito na direcção apresentada na imagem 13.1. Quando cortar na direcção inversa, existe o perigo da ferramenta ressaltar para o lado do operador, o que pode dar origem a lesões sérias.

### Moagem (consulte a imagem 13.2)

A moagem é aplicada para metais ásperos, em pingos de solda, etc. Escolha o tipo de disco de moagem, dependendo do trabalho que vai fazer.

- Colocar o disco de moagem, conforme descrito acima.
- Ligue a ferramenta eléctrica, espere até que o motor atinja a potência máxima e só aí leve suavemente o disco de moagem até à superfície a ser trabalhada.
- Segure a ferramenta eléctrica a um ângulo de 10° a 15° em relação à superfície a ser trabalhada (consulte a imagem 13.2). Se este ângulo for inferior ao recomendado, o controlo da ferramenta eléctrica torna-se mais difícil. Se o ângulo for superior ao recomendado, a qualidade de processamento diminui e poderão ser deixadas ranhuras na superfície trabalhada.
- Faça movimentos alternados e recíprocos, aplicando pressão moderada na ferramenta eléctrica. A pressão excessiva não traz melhores resultados e pode sobrecarregar o motor e dar origem ao perigo de destruição do disco de moagem, o que pode dar origem a lesões sérias.

## Manutenção da ferramenta eléctrica / medidas preventivas

Antes de efetuar quaisquer trabalhos na ferramenta eléctrica, retire a bateria 11.

### Limpeza do filtro (consulte a imagem 14-15)

Inspeccione regularmente o filtro 12 (a contaminação deste depende do estado do ambiente). Limpe o filtro 12 quando ficar sujo. **Atenção: Não use a ferramenta eléctrica sem um filtro 12.**

- Retire o filtro 12, conforme apresentado na imagem 14.1, 15.1.
- Limpe o filtro 12 com uma escova suave, ou sobre com ar comprimido.
- Instale o filtro 12, conforme apresentado na imagem 14.2, 15.2.

### Instruções de manutenção da bateria

- Carregue a bateria 11 antes que esta descarregue por completo. Pare o funcionamento se a bateria estiver fraca e carregue-a imediatamente.
- Não sobrecarregue a bateria 11 quando esta estiver completamente carregada, caso contrário, diminui o tempo de vida dela.
- Carregue a bateria 11 à temperatura ambiente de 10°C a 40°C (50°F a 104°F).
- Carregue a bateria 11 a cada 6 meses, caso não efetue qualquer operação durante um longo período de tempo.
- Substitua as baterias gastas quando chegar a hora de o fazer. Quando a produção diminuir ou o tempo de utilização da ferramenta eléctrica ficar significativamente mais curto após o carregamento, isso significa que a bateria 11 está viciada e que tem de ser substituída. Deverá ter em conta que a bateria 11 pode descarregar mais depressa se os trabalhos forem efectuados a temperaturas abaixo dos 0°C.

- No caso de armazenamento prolongado sem utilizar a ferramenta, recomendamos que guarde a bateria 11 à temperatura ambiente. Ela deverá estar carregada a 50%.

### Limpeza da ferramenta eléctrica

Uma condição indispensável para uma utilização segura a longo prazo da ferramenta eléctrica é mantê-la limpa. Durante o longo tratamento de metal, o pó condutor de corrente pode ficar acumulado dentro da ferramenta eléctrica. Passe regularmente a ferramenta eléctrica com ar comprimido através dos orifícios do ar 4.

### Serviço pós-venda e serviço de aplicação

O nosso serviço pós-venda responde às suas perguntas relativas à manutenção e reparação do seu produto, bem como peças sobresselentes. A informação acerca dos centros de reparação, diagramas das peças e informação sobre peças sobresselentes também pode ser encontrada em: [www.crown-tools.com](http://www.crown-tools.com).

### Transporte das ferramentas eléctricas

- Nunca permita que a caixa sofra qualquer impacto mecânico durante o transporte.
- Quando carregar / descarregar, não use qualquer tipo de tecnologia que funcione com o princípio de fixação da caixa com pinças.

### Baterias Li-Ion

As baterias Li-Ion fornecidas estão sujeitas aos requerimentos da Legislação sobre os Bens Perigosos. O utilizador pode transportar as baterias por via rodoviária sem quaisquer outros requerimentos. Quando for transportado por terceiros (ex: transporte aéreo ou agência de transporte), têm de ser observados requerimentos especiais na caixa e etiquetagem. Para preparação do item a ser transportado, é necessário consultar um perito em materiais perigosos. Envie as baterias apenas quando a estrutura não apresentar quaisquer sinais de danos. Coloque fita - cola ou tape os contactos abertos e coloque a bateria na caixa de modo a que não se mova. Tenha também em conta normas nacionais mais detalhadas.

### Protecção ambiental



#### Reciclagem de matérias primas em vez de eliminação de lixo.

A ferramenta eléctrica, acessórios e caixa deverão ser separados, para uma reciclagem amiga do ambiente.

Para efeitos de uma reciclagem específica, as peças de plástico dispõem de uma respectiva marcação. Estas instruções foram ridadas com papel reciclável isento de cloro.

O fabricante reserva o direito de fazer alterações.

Português

## Elektrikli alet özelliđi

Şarjlı avuç tařlama makinesi CT23001-115HX-2 CT23001-125HX-2 CT23001-115HX-4 CT23001-125HX-4

bkz. sayfa 11-13

Elektrikli alet kodu					
Anma gerilimi	[V]	20 *	20 *	20 *	20 *
Nominal hız	[dk <sup>-1</sup> ]	8000	8000	8000	8000
Batarya tipi		Li-Ion	Li-Ion	Li-Ion	Li-Ion
Batarya řarj etme süresi	[dk]	60	60	60	60
Batarya kapasitesi	[Ah]	2	2	4	4
Kesme diski maks. Ø	[mm] [inç]	115 4-1/2"	125 5"	115 4-1/2"	125 5"
Zimpara tařı maks. Ø	[mm] [inç]	115 4-1/2"	125 5"	115 4-1/2"	125 5"
Lastik zımparalama plakası maks. Ø	[mm] [inç]	115 4-1/2"	125 5"	115 4-1/2"	125 5"
Dairesel tel fırça maks. Ø	[mm] [inç]	75 3"	75 3"	75 3"	75 3"
Yuvarlak tel fırçası maks. Ø	[mm] [inç]	75 3"	75 3"	75 3"	75 3"
Zimpara mili diři		M14 5/8"-11UNC	M14 5/8"-11UNC	M14 5/8"-11UNC	M14 5/8"-11UNC
Ađırılık	[kg] [pound]	2,17 4.78	2,22 4.9	2,46 5.42	2,51 5.53
Emniyet sınıfı		III	III	III	III
Ses basıncı	[dB(A)]	80	80	80	80
Akustik güç	[dB(A)]	91	91	91	91
Ađırlıklı titreřim	[m/s <sup>2</sup> ]	0,8	0,8	0,8	0,8

\* Maksimum bařlangıç akü gerilimi (iř yükü olmadan ölçüldü) 20 Voltttur. Anma gerilimi 18 Voltttur.



## Elektrikli alet özelliđi

Şarjlı avuç tařlama makinesi	CT23008-100HX-4	CT23008-115HX-4	CT23008-125HX-4
Elektrikli alet kodu	bkz. sayfa 11-13		
Anma gerilimi	[V]	20 *	20 *
Nominal hız	[dk <sup>-1</sup> ]	3000-8500	3000-8500
Batarya tipi	Li-Ion	Li-Ion	Li-Ion
Batarya řarj etme süresi	[dk]	60	60
Batarya kapasitesi	[Ah]	4	4
Kesme diski maks. Ø	[mm] [inç]	100 4"	115 4-1/2"
Zimpara tařı maks. Ø	[mm] [inç]	100 4"	115 4-1/2"
Lastik zımparalama plakası maks. Ø	[mm] [inç]	100 4"	115 4-1/2"
Dairesel tel fırça maks. Ø	[mm] [inç]	65 2-9/16"	75 3"
Yuvarlak tel fırçası maks. Ø	[mm] [inç]	65 2-9/16"	75 3"
Zimpara mili diři	M10 3/8"-16UNC	M14 5/8"-11UNC	M14 5/8"-11UNC
Ađırlık	[kg] [pound]	2,34 5.16	2,38 5.25
Emniyet sınıfı	III	III	III
Ses basıncı	[dB(A)]	80,33	80,33
Akustik güç	[dB(A)]	91,33	91,33
Ađırlıklı titreřim	[m/s <sup>2</sup> ]	1,53	1,53

\* Maksimum bařlangıç akü gerilimi (iř yükü olmadan ölçüldü) 20 Volt'tur. Anma gerilimi 18 Volt'tur.

## Gürültü bilgisi



Eğer ses basıncı 85 dB(A) değerini aşarsa her zaman kulak koruyucu takınız.

## CE Uyumluluk beyanati

Tek sorumlu olarak "Elektrikli alet özelliği" bölümünde tanımlanan ürünün, değişiklikleri de dahil olmak üzere 2006/42/EC yönergelerinin geçerli bütün hükümlerini karşıladığını ve aşağıdaki standartlarla uyumlu olduğunu beyan ederiz:

EN 60745-1:2009+A11,  
EN 60745-2-3:2011+A2+A11+A12+A13,  
EN 55014-1:2017,  
EN 55014-2:2015.

Onay müdürü

Wu Cunzhen

Merit Link International AG  
Stabio, İsviçre, 03.11.2021



**UYARI - Kullanıcı, yaralanma riskini azaltmak için kullanım talimatları el kitabını okumalıdır!**

## Genel güvenlik kuralları



**UYARI! Tüm güvenlik uyarılarını ve talimatları okuyun.** Uyarıların ve talimatların herhangi birine uyulmaması elektrik çarpmasına, yangın çıkmasına ve / veya ciddi yaralanmalara yol açabilir.

**İleride başvurmak üzere tüm uyarıları ve talimatları kaydedin.**

Uyarılarda geçen "elektrikli alet" elektrik şebekesinden beslenen (kablolu) elektrikli alet veya pille çalışan (kablesiz) elektrikli alettir.

## Çalışma alanı güvenliği

- Çalışma alanını temiz tutun ve iyice aydınlatın. Dağınık veya karanlık alanlarda kaza olma ihtimali yüksektir.
- Elektrikli aletleri patlayıcı ortamlarda (ör. yanıcı sıvıların, gazların veya tozların bulunduğu yerlerde) çalıştırmayın. Elektrikli aletler tozları veya buharları tutuşturabilecek kıvılcımlar oluşturur.
- Elektrikli aleti çalıştırırken çocukları ve çevredeki kişileri çalışma noktasından uzak tutun. Dikkat dağınıklığı kontrolü kaybetmenize neden olabilir.

## Elektrik güvenliği

- Elektrikli aletlerin fişleri prize uygun olmalıdır. Fiş üzerinde asla değişiklik yapmayın. Topraklanmış elektrikli aletlerle beraber adaptör fişlerini asla kullanmayın. Değiştirilmemiş fişler ve bunlara uygun prizler elektrik çarpması riskini azaltacaktır.
- Borular, radyatörler, fırınlar ve buzdolapları gibi topraklanmış yüzeylere temas etmekten kaçının. Vücudunuz topraklanmış ise elektrik çarpması riski artar.

- Elektrikli aletleri yağmura veya ıslak ortamlara maruz bırakmayın. Elektrikli alete su girmesi elektrik çarpması riskini artıracaktır.
- Kabloyu başka amaçlar için kullanmayın. Kabloyu asla elektrikli aleti taşımak veya çekmek için kullanmayın ve prizle olan bağlantısını keserken asla kablodan çekmeyin. Kabloyu ısıdan, yağdan, keskin uçlardan veya hareketli parçalardan uzak tutun. Hasarlı veya birbirine dolanmış kablolar elektrik çarpması riskini artırır.
- Elektrikli aleti dış mekanda çalıştırırken dış mekân kullanımına uygun bir uzatma kablosu kullanın. Dış mekân kullanımına uygun bir kablo kullanılması elektrik çarpması riskini azaltır.
- Elektrikli aletin rutubetli bir yerde kullanılması kaçınılmaz ise elektrik akımı korumalı bir artık akım cihazı (AAC) kullanın. AAC kullanımı elektrik çarpması riskini azaltır. NOT! "Artık akım cihazı (AAC)" teriminin yerine "topraklama arızası devre şalteri (TADŞ)" veya "toprak kaçağı devre kesicisi (TKDK)" kullanılabilir.
- Uyarı! Dişli kutusu, kalkan vb. üzerinde bulunan açık metal yüzeylere asla dokunmayın, çünkü metal yüzeylere dokunulması elektromanyetik dalgaları bozarak potansiyel yaralanmalara veya kazalara yol açabilir.

## Kişisel güvenlik

- Elektrikli aleti çalıştırırken tetikte olun, ne yaptığınıza dikkat edin ve sağduyunuzu kullanın. Yorgunken veya uyuşturucu, alkol veya ilaç etkisi altındayken elektrikli aleti kullanmayın. Elektrikli aletleri çalıştırma esnasında bir anlık dikkatsizlik ciddi bireysel yaralanmaya yol açabilir.
- Kişisel koruyucu donanım kullanın. Daima koruyucu bir gözlük takın. Uygun koşullarda toz maskesi, kaymayan güvenlik ayakkabıları, baret veya kulak tıkacı kullanmak kişisel yaralanmaları azaltacaktır.
- Elektrikli aletin istem dışı başlatılmasını önleyin. Aleti güç kaynağına ve / veya pil takımına bağlamadan, kaldırmadan veya taşımadan önce düğmenin kapalı konumunda olduğundan emin olun. Elektrikli aleti, parmağınız düğme üzerindeki taşımanız veya düğmesi açık elektrikli aletlere güç vermeniz kaza ihtimalini oldukça artırır.
- Elektrikli aleti açmadan önce ayar anahtarını veya somun anahtarını sökün. Elektrikli aletin dönen bir kısmına bir somun anahtarını veya anahtar takılı bırakmak bireysel yaralanmaya neden olabilir.
- Elektrikli alete uzmanmayın. Dayanağı ve dengeyi daima uygun konumda tutun. Böylece beklenmeyen durumlarda elektrikli alet daha iyi kontrol edilebilir.
- Uygun kıyafetler giyin. Bol kıyafetler giymeyin veya takı takmayın. Saçlarınızı, kıyafetlerinizi ve eldivenlerinizi hareketli parçalardan uzak tutun. Bol kıyafetler, takılar veya uzun saç hareketli parçalara sıkışabilir.
- Cihazlar toz giderme ve toplama ünitelerinin bağlantısı için temin ediliyor ise bu cihazların bağlı olduğundan ve doğru kullanıldığından emin olun. Toz toplama işlemi, tozla ilgili tehlikeleri azaltabilir.
- Aletleri sık kullanmanızdan kaynaklanan alışkanlığın sizi kayıtsızlaştırmasına izin vermeyin ve aletin güvenlik ilkelerini göz ardı etmeyin. Dikkatsiz bir hareket bir anda ciddi yaralanmaya yol açabilir.
- Uyarı! Elektrikli aletler çalışma sırasında elektromanyetik bir alan oluşturabilir. Bu alan bazı koşullarda aktif veya pasif tıbbi implantların işlevini engelleyebilir. Ciddi veya ölümcül yaralanma riskini azaltmak için tıbbi implantları olan kişilerin bu elektrikli aleti çalıştırmadan önce doktorlarına ve tıbbi implant üreticisine danışmalarını tavsiye ederiz.

## Elektrikli aletin kullanımı ve bakımı

- Çocukların yanı sıra ruhsal-fiziksel veya zihinsel yetenekleri yetersiz olan kişiler güvenliklerinden sorumlu bir kişi tarafından gözetime tabi tutulmadan veya elektrikli aletin kullanımı hakkında sorumlu kişiden talimat almadan aleti çalıştıramaz.
- **Elektrikli aleti kapasitesi dışına zorlamayın. Uygulanması için doğru elektrikli aleti kullanın.** Doğru elektrikli alet, işlemleri daha iyi ve daha güvenli bir biçimde ve tasarlandığı hızda gerçekleştirecektir.
- **Açma kapama düğmesi çalışmayan elektrikli aleti kullanmayın.** Düğmeyle kontrol edilemeyen bir elektrikli alet tehlikeli olabilir ve onarılması gerekir.
- **El aletinde ayarlamayı yapmadan, aksesuarlarını değiştirmeden veya aleti saklamadan önce fişin güç kaynağıyla olan bağlantısını ve / veya pil takımının elektrikli aletle olan bağlantısını kesin.** Bu gibi önleyici güvenlik tedbirleri elektrikli aleti yanlışlıkla başlatma riskini azaltır.
- **Kullanılmayan elektrikli aletleri çocukların erişemeyeceği yerlerde saklayın ve elektrikli aleti veya bu talimatları iyi bilmeyen kişilerin elektrikli aleti çalıştırmasına izin vermeyin.** Eğitim almamış kişilerin elektrikli aletleri kullanması tehlike arz eder.
- **Elektrikli aletlere bakım yapın. Hareketli parçaların hizasızlığını veya takılmasını, parçaların kırılma durumunu ve elektrikli aletlerin çalışmasını etkileyebilecek diğer koşulları kontrol edin. Elektrikli alet hasar görmüşse kullanmadan önce onarımını sağlayın.** Yeterli bakımı yapılmayan elektrikli aletler birçok kazaya neden olabilir.
- **Kesme takımlarının keskinliğini ve temizliğini koruyun.** Doğru bakım yapılan ve kesme uçları keskin olan kesme takımlarının sıkışma ihtimali daha düşüktür ve daha kolay kontrol edilebilir.
- **Elektrikli aleti, aksesuarları ve takım uçlarını vb. bu talimatlara uygun olarak ve çalışma koşullarını ve yapılacak işi dikkate alarak kullanın.** Kullanım amacı farklı elektrikli aletlerin başka bir amaç için kullanılması tehlikeli durumlara neden olabilir.
- **Tutma yerlerini ve kavrama yüzeylerini kuru, temiz ve yağdan ve gresden arındırılmış olarak muhafaza edin.** Kaygan tutma yerleri ve kavrama yüzeyleri güvenli kullanımı ve aletin beklenmeyen durumlarda kontrolünü engeller.
- Bir elektrikli alet kullanırken lütfen yardımcı tutamağı doğru tutmaya dikkat edin. Böylece elektrikli aleti daha kolay kontrol edebilirsiniz. Sonuç olarak aleti doğru tutmak kaza veya yaralanma riskini azaltabilir.

## Pilli aletin kullanımı ve bakımı

- **Yalnızca imalatçı tarafından belirlenen şarj aletini kullanarak şarj edin.** Tek pil takımı çeşidine uygun olan bir şarj aleti, başka bir pil takımıyla kullanıldığında yangın riski oluşturabilir.
- **Elektrikli aletleri, yalnızca özel olarak belirtilen pil takımlarıyla kullanın.** Başka pil takımlarının kullanılması yaralanma ve yangın riski oluşturabilir.
- **Pil takımı kullanılmadığı zaman pil takımını tel raptiye, bozuk para, anahtar, çivi, vida veya diğer küçük metal nesnelere gibi bir uçla diğer uç arasında bağlantı oluşturabilecek metal nesnelere uzak tutun.** Pil uçlarını kısa devre yaptırmak yangına veya yanıklara yol açabilir.
- **Pil sıvısı kötü koşullarda pilin dışına çıkabilir; bu durumda pile temas etmekten kaçınınız.** Yanlışlıkla temas edilir ise temas edilen yeri suyla yıkayınız. Pil

sıvısı göze temas eder ise tıbbi yardım alın. Pilden çıkan pil sıvısı tahriş veya yanıklara neden olabilir.

- **Aleti, istemsiz olarak açmaktan kaçınınız. Pil takımını takmadan önce açma / kapama düğmesinin kapalı konumunda olduğundan emin olun.** Elektrikli aleti, parmağınızı açma / kapama düğmesinin üzerinden taşımanız veya elektrikli aletlere pil takımını takmanız kaza ihtimalini artırır.
- **Pili açmayın.** Devre tehlikesi.
- **Pilin hasar görmesi ve yanlış kullanılması halinde buhar çıkabilir. Temiz hava sahasına çıkın ve şikayetlerinizi bulunuyorsa tıbbi yardım alın.** Çıkan buhar solunum sisteminizi tahriş edebilir.
- **Pil bozuk olduğunda pil sıvısı dışarı çıkabilir ve yakınındaki nesnelere temas edebilir.** Şüphelendiğiniz tüm parçaları kontrol edin. Gerekliğinde bu parçaları temizleyin veya değiştirin.
- **Pili, ısının yanı sıra sürekli güneş ışımından ve yangından koruyun.** Patlama tehlikesi mevcuttur.



**UYARI! Tüm güvenlik uyarılarını ve talimatları okuyun.**

- **Pil şarj aletini yağıştan ve nemden koruyun.** Pil şarj aletine su girmesi elektrik çarpması riskini artırır.
- **Diğer pilleri şarj etmeyin.** Pil şarj aleti, yalnızca lityum - iyon pillerini listelenen voltaj aralığında şarj etmeye uygundur. Aksi takdirde yangın ve patlama tehlikesi mevcuttur.
- **Pil şarj aletini temiz tutun.** Kirlenme, elektrik çarpması tehlikesi yaratabilir.
- **Her kullanımdan önce pil şarj aletini, kabloyu ve fişi kontrol edin.** Arıza tespit edildiğinde pil şarj aletini kullanmayın. Pil şarj aletini kendi başınıza açmayın ve sadece orijinal yedek parçalar kullanan vasıflı personele tamir ettirin. Hasar görmüş pil şarj aletleri, kablolar ve fişler elektrik çarpması riskini artırır.
- **Pil şarj aletini, kolay tutuşan yüzeyler (ör. kağıt, kumaş vs.) üzerinde veya yanıcı ortamlarda çalıştırmayın.** Pil şarj aleti şarj sırasında ısındığı için yangın tehlikesi mevcuttur.

## Servis

- **Elektrikli aletinizin onarımını, yalnızca aynı deęişim parçaları kullanan vasıflı bir onarım elemanına yaptırın.** Böylece elektrikli aletin güvenliği korunacaktır.
- **Aksesuarları yağlama ve deęiştirme talimatlarına uyun.**

## Özel güvenlik uyarıları

**Güvenlik uyarıları taşlama, zımparalama, telli fırçalama, cilalama ve aşındırıcı kesme işlemlerine yöneliktir:**

- **Bu elektrikli aletin amacı taşlama aracı, zımpara, tel fırça, cilalayıcı veya kesme aracı olarak işlev görmektedir.** Bu elektrikli aletle beraber verilen tüm güvenlik uyarılarını, talimatları, resimleri ve spesifikasyonları okuyun. Aşağıda sıralanan talimatların herhangi birine uyulmaması elektrik çarpmasına, yangın çıkmasına ve / veya ciddi yaralanmaya yol açabilir.
- **Bu elektrikli aletle taşlama, zımparalama, telli fırçalama, cilalama veya kesme işlemlerinin yapıl-**

**ması tavsiye edilmez.** Elektrikli aletin tasarımına aykırı işlemler tehlike oluşturabilir ve kişisel yaralanmaya neden olabilir.

• **Alet üreticisi tarafından özel olarak tasarlanmayan ve tavsiye edilmeyen aksesuarları kullanmayın.** Aksesuarın el aletinize takılabilmesi, aletin güvenli çalışmasını sağladığı anlamına gelmez.

• **Aksesuarın nominal hızı en az, elektrikli alet üzerinde ifade edilen maksimum hıza eşit olmalıdır.** Nominal hızından daha yüksek hızda çalışan aksesuarlar kırılabilir ve parçalanabilir.

• **Aksesuarınızın dış çapı ve kalınlığı elektrikli aletinizin kapasite derecelendirmesine uygun olmalıdır.** Yanlış boyutlu aksesuarlar yeteri kadar korumalı olamaz veya kontrol edilemez.

• **Çarkların, flanşların, destek pedlerinin veya diğer aksesuarların malafa büyüklüğü elektrikli aletin miline uygun olmalıdır.** Elektrikli aletin montaj donanımına uygun olmayan malafa delikleri olan aksesuarların dengesi bozulabilir, fazla titreşebilir ve kontrol kaybına yol açabilir.

• **Hasarlı aksesuarları kullanmayın.** Her kullanımdan önce aşındırma çarklarında küçük parçalar ve çatlaklar, destek pedlerinde çatlaklar, delikler veya fazla aşınma ve telli fırçada gevşek veya çatlak teller olup olmadığını kontrol edin. Elektrikli alet veya aksesuar yere düşürülür ise hasarlı olma durumunu kontrol edin veya yerine hasar görmemiş bir aksesuar takın. Bir aksesuarı kontrol ettikten ve taktıktan sonra kendinizi ve çevrenizdekileri dönen aksesuarın düzeninden uzak olacak şekilde konumlandırın ve elektrikli aleti bir dakika boyunca maksimum yüksek hızda çalıştırın. Hasarlı aksesuarlar normalde bu test süresince parçalara ayrılacaktır.

• **Kişisel koruyucu donanım kullanın.** Uygulamaya bağlı olarak yüz siperi, koruyucu gözlük veya emniyet gözlüğü takın. Uygun görüldüğü takdirde işlenen malzemeye ait parçacıkların veya küçük aşındırıcı parçaların kullanıcısına gelmesini önleyebilecek toz maskesi, kulak koruyucusu, eldiven ve atölye önlüğü kullanın. Koruyucu gözlük çeşitli işlemlerle meydana gelen ve uçşan döküntülerin kullanıcısına gelmesini önleyebilmektedir. Toz maskesi veya gaz maskesi çalışmanızla meydana gelen parçacıkları filtreleyebilmektedir. Şiddetli sese uzun süreli maruz kalmak işitme kaybına yol açabilir.

• **Çevrenizde bulunan insanların çalışma alanından uzak, güvenli bir mesafe tutun.** Çalışma alanına giren herkes kişisel koruyucu donanım kullanmalıdır. İşlenen malzemeye veya kırık bir aksesuara ait küçük parçalar uçarak çalışma alanının ilerisinde yaralanmalara neden olabilir.

• **Kesme aksesuarının gizli kablolarına veya kendi kablosuna temas edebileceği bir işlem gerçekleştirirken elektrikli aleti sadece yalıtımlı kavrama yüzeylerinden tutun.** "Akımlı" tele temas eden kesme aksesuarı, elektrikli aletin metal parçalarını "akıma" maruz kalmasına ve kullanıcısına elektrik çarpmasına neden olabilir.

• **Kabloyu dönen aksesuardan uzak olacak şekilde konumlandırın.** Kontrolü kaybederseniz kablo kesilebilir veya bir yere takılabilir ve elinizi veya kolunuzu dönen aksesuara kaptırabilirsiniz.

• **Aksesuar tamamen durana kadar asla elektrikli aleti yere koymayın.** Dönen aksesuar yüzeyi tutabilir ve elektrikli aleti kontrolünüz dışına çıkarabilir.

• **Elektrikli aleti taşırken çalıştırmayın.** Dönen aksesuara yanlışlıkla temas etmeniz halinde kıyafetle-

riniz aksesuara takılabilir ve aksesuar, vücudunuza temas edebilir.

• **Elektrikli aletin hava deliklerini düzenli olarak temizleyin.** Motorun fanı, tozu muhafazanın içine çekeceği için aşırı biriken toz elektriksel tehlikelere neden olabilir.

• **Elektrikli aleti yanıcı malzemelerin yanında çalıştırmayın.** Kuvvımcılar bu malzemeleri tutuşturabilir.

• **Sıvı soğutucuları gerektiren aksesuarları kullanmayın.** Su veya başka sıvı soğutucularının kullanımı elektrik çarpmasına ve hatta ölüme neden olabilir.

## Geri tepme ve ilgili uyarılar

Geri tepme, sıkışan veya takılan döner bir çarka, destek pedine, fırçaya veya başka bir aksesuara verilen ani tepkidir. Sıkışma veya takılma dönen aksesuarın hemen tükemesine yol açarak kontrolünü kaybeden elektrikli aletin, tutukluk yaptığı noktada aksesuarın dönüş yönünün tersi olan kuvvete maruz kalmasına neden olur.

Örneğin, bir aşındırma çarkı, işlenen malzemeye sıkışır veya takılır ise çarkın, takılma noktasına giren ucu malzeme yüzeyine saplanarak çarkın yukarı fırlamasına veya geri tepmesine neden olabilir. Takılma noktasında çarkın hareketine bağlı olarak çark ileriye fırlayabilir veya kullanıcından uzak bir yere gidebilir. Aşındırma çarkları bu koşullar altında da kırılabilir.

Geri tepme, elektrikli aletin yanlış kullanımının ve / veya yanlış çalışma prosedürlerinin veya koşullarının bir sonucudur. Geri tepme, aşağıda ifade edilen önlemleri doğru bir şekilde alarak önenebilir.

• **Elektrikli aleti sıkıca kavrayın ve vücudunuza ve kolunuza geri tepme kuvvetlerine direnç gösterebilecek şekilde konumlandırın.** Başlatma sırasında geri tepmeyi veya dönme momentinin tepkisini azami düzeyde kontrol edebilmek için daima yardımcı bir kol kullanın. Doğru önlemler alınır ise kullanıcı dönme momentinin tepkilerini veya geri tepme kuvvetlerini kontrol edebilir.

• **Elinizi asla dönen aksesuarın yanına koymayın.** Aksesuar elinize çarparak geri tepebilir.

• **Geri tepme halinde elektrikli aletin hareket edebileceği bir alanda vücudunuza konumlandırmayın.** Geri tepme, aleti takılma noktasında çarkın hareket yönünün tersine doğru itecektir.

• **Köşeler, keskin kenarlar vb. üzerinde çalışırken özel dikkat gösterin.** Aksesuarın sekmesinden ve takılmasından kaçının. Köşeler, keskin kenarlar veya sekme dönen aksesuarların takılma ihtimalini artırır ve kontrol kaybına veya geri tepmeye neden olur.

• **Testere zincirinin oyma bıçağını veya dişli testere bıçağını takmayın.** Bu bıçaklar sıklıkla geri tepmeye ve kontrol kaybına neden olur.

## Elektrikli aleti çalıştırırken uygulanacak güvenlik esasları

**Taşlama ve aşındırıcı kesme işlemleri için özel güvenlik uyarıları:**

• **Yalnızca elektrikli aletinizin için tavsiye edilen çark tiplerini ve seçilen çarka göre tasarlanan özel muhafazayı kullanın.** Elektrikli alet tasarımının uygun olmadığı çarklar, yeterli kadar korunmadığı için güvenli değildir.

• **Muhafaza, elektrikli alete sağlam bir şekilde takılmalı ve maksimum güvenliği sağlayacak şekilde yerleştirilmelidir, böylece kullanıcı çarka minimum düzeyde maruz kalır.** Muhafaza, kullanıcının çarktan çıkan kırık parçacıklardan, çarkla yanlışlıkla temas etmesinden ve kullanıcının kıyafetlerini tutuşturabilecek kıvılcıklardan korur.

• **Çarklar sadece tavsiye edilen uygulamalar için kullanılmalıdır.** Örneğin: kesme çarkının yan tarafıyla taşlama yapmayın. Aşındırıcı kesme çarklarının amacı çevresel taşlamadır. Bu çarklara uygulanan yan kuvvetler çarkları parçalayabilir.

• **Daima doğru büyüklükte ve seçtiğiniz çarka uygun formda ve hasar görmemiş çark flanşları kullanın.** Doğru çark flanşları çarkı destekleyerek çarkın kırılma ihtimalini azaltır. Kesme çarklarına yönelik flanşlar, taşlama çarkı flanşlarından farklı olabilir.

• **Daha büyük elektrikli aletlere ait aşınmış ve yıpranmış çarkları kullanmayın.** Daha büyük elektrikli aletlere yönelik çarklar küçük bir aletin yüksek hızda çalışmasına uygun değildir ve aniden ileriye fırlayabilir.

• **Zil şekilli taşlama çarkını kullanırken sadece cam fiber takviyeli plastik taşlama çarkının kullanıldığında emin olmanız gerekir.**

• **Taşlama çarkının çatlamasını önlemek için esas eksene, flanşa (özellikle montaj yüzeyine) veya kitleme somununa zarar verilmemelidir.**

• **Açma kapama düğmesini açık konuma getirmeden önce taşlama çarkının işlenen malzemeye temas etmediğinden emin olmanız gerekir.**

• **Alet kullanımına hazir hale gelmeden önce aleti bir süre çalıştırın.** Alette görülen titreşim veya sallanma, taşlama çarkının sağlam bir biçimde takılmadığını veya dengesinin olmadığını gösterir. Lütfen bu hususa dikkat edin.

• **Taşlama, taşlama çarkının belirlenen yüzeyi üzerinde gerçekleştirilecektir.**

• **Uçuşan kıvılcıklara dikkat edilmelidir.** Aleti tutarken kendinize, diğer insanlara veya kolay tutuşan maddelere kıvılcıkların gelmesini önlemeniz gerekir.

• **Alet, tek başına çalışır konumda bırakılmamalıdır.** Alet yalnızca tutarken çalıştırmalısınız.

• **Çalışmadan sonra işlenen malzemeye dokunmanız gerekir, çünkü işlenen malzeme çok sıcak olabilir ve cilt yanıklarına neden olabilir.**

• **Alet herhangi bir işlem için kullanılmadan önce aleti kapatmalı, fişini çekmeli veya pil kutusunu çıkarmalısınız.**

• **Lütfen taşlama çarkının doğru montajı ve kullanımına ilişkin üretici talimatlarına uyun.** Taşlama çarkını kullanma ve saklama aşamalarında lütfen dikkatli olun.

• **Büyük delikli taşlama çarkına uygun, ayrı ayırma gövdelerini veya adaptörlerini kullanmayın.**

• **Lütfen alet için belirlenen flanş kullanın.**

• **Dişli delikli taşlama çarkını takmada kullanılan alet konusunda lütfen taşlama çarkının dişinin yeterli uzunlukta olduğundan ve esas eksenin uzunluğuna uygun olduğundan emin olun.**

• **İşlenen malzemenin doğru bir biçimde desteklendiğini kontrol edin ve doğru desteklenmesini sağlayın.**

• **Aletin güç kaynağını kestikten sonra taşlama çarkının dönmeye devam edeceğine lütfen dikkat edin.**

• **Çalışma yeri çok sıcak ve rutubetli olduğunda veya ağır biçimde iletken tozdan etkilendiğinizde kullanıcının güvenliğini sağlamak için lütfen kısa devre kesicisini (30mA) kullanın.**

• **Aleti, asbest içeren malzeme üzerinde kullanmayın.**

• **Su veya taşlama sıvısı kullanmayın.**

• **Tozlu ortamda çalışırken lütfen havalandırma deliklerinin temiz olduğundan emin olun.** Kir giderilemez ise iç kısımların hasar görmesini engellemek için lütfen aletin gücünü (metal olmayan bir nesneyle) kesin.

**Kesme işlemlerine yönelik ilave güvenlik talimatları**

• **Vücudunuzu, dönen çarkla aynı doğrultuda veya dönen çarkın arkasında olacak şekilde konumlandırmayın.** Çalıştırma noktasında çark, vücudunuzdan uzaklaşır ise olası geri tepme, dönen çarkı ve elektrikli aleti doğrudan üzerine fırlatabilir.

• **Çark tutukluk yaptığında veya herhangi bir nedenle kesimi durdurduğunda elektrikli aleti kapatın ve çark tamamen durana kadar aleti hareket ettirmeyin.** Kesme çarkı hareket halindeyken çarkı kesim noktasından asla ayırmaya çalışmayın. Aksi takdirde geri tepme meydana gelebilir. Çarkın tutukluk nedenini araştırın ve ortadan kaldırmaya yönelik düzeltici aksiyon alın.

• **Çalışma sırasında güç kaynağı aniden kesilir ise elektrikli aletin yanlışlıkla başlamasını önlemek amacıyla açma / kapama düğmesini hemen kapalı konuma getirin.**

• **Milli kilit yardımıyla veya disklerin yan yüzeyine güç uygulayarak aksesuarlarda eylemsizlik momentinin neden olduğu dönüş hareketini yavaşlatmak kesinlikle yasaktır.** Bu amaçla milli kilit kullanmak elektrikli aletin çalışmasını durduracak ve garantisini geçersiz hale getirecektir.



**Uyarı: zımparalama, kesme, biçme, taşlama, delme ve diğer inşaat faaliyetlerinde oluşan toz içeren kimyasal maddeler kansere veya konjenital eksikliğe neden olabilir ve doğurganlığa zarar verebilir.** Bazı kimyasal maddelerin iyonu şöyle olmalıdır:

• **Aleti tamir etmeden ve değişimini yapmadan önce ilk olarak fişi çekilmelidir.**

• **Şeffaf aklı silisyum oksit ve duvar tuğlalarında ve çimento içinde bulunan diğer duvar ürünleri; kimyasal işleme tabi tutulan tahtadaki krom arsenik (CCA). Bu maddelerin zarar verme dereceleri bu çalışmalarını gerçekleştirme sıklığınızla bağlıdır. Bu kimyasal maddelerle teması azaltmak isterseniz lütfen havalandırması olan yerlerde çalışın ve güvenlik belgeleri olan donanımlar (küçük tozlara karşı filtresi olan toz maskesi gibi) kullanın.**

**Güç gerilimine dikkat edin:** elektrik bağlantısında güç geriliminin, aletin veri levhasında belirtilen gerilimle aynı olduğunu doğrulamanız gerekir. Güç gerilimi, olması gereken gerilimden yüksek ise kullanıcıların kaza geçirmesinin yanı sıra alet zarar görecektir. Dolayısıyla güç gerilimi doğrulanmaz ise asla aletin fişini prize keyfi olarak takmayın. Bunun aksine güç gerilimi gereken gerilimden düşük ise motor zarar görecektir.

## Kılavuzda kullanılan semboller

Kullanım kılavuzunda aşağıdaki semboller kullanılmaktadır. Lütfen anlamlarını unutmayın. Sembollerin doğru yorumlanması, güç aletinizin doğru ve güvenli kullanımına imkan verecektir.

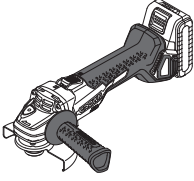
Sembol	Anlamı
	<b>Şarjlı avuç taşlama makinesi</b> Gri renkle işaretli yerler - yumuşak tutamak (yalıtlımlı yüzey).

	<b>Seri numarası etiketi:</b> CT ... - model; XX - üretim tarihi; XXXXXXX - seri numarası.
--	---

	İlave tutamağın iki konumu arasında seçim yapma imkanı.
--	---

	Fırçasız motor.
--	-----------------

	Tüm güvenlik yönetmeliklerini ve talimatlarını okuyun.
--	--

	Koruyucu gözlükler takın.
--	---------------------------

	Kulak koruyucuları takın.
--	---------------------------

	Toz maskesi takın.
--	--------------------

	Bataryayı 45°C üzerinde ısıtmayın. Doğrudan güneş ışığına uzun süreli maruz kalmadan koruyun.
--	---

	Bataryayı ev tipi çöp kutularına atmayın.
--	---

	Bataryayı ateşin içine atmayın.
--	---------------------------------

	Bataryayı yağmurdan koruyun.
--	------------------------------

	Batarya şarj etme süresi.
--	---------------------------

Sembol	Anlamı
	Hareket yönü.

	Dönüş yönü.
---	-------------

	Kilitli.
---	----------

	Kilidi açık.
---	--------------

	Yasak.
---	--------

III	Koruma sınıfı.
-----	----------------

	Dikkat. Önemli.
---	-----------------

CE	Ürünün AB yönetmeliklerinin ve uyumlu hale getirilmiş AB standartlarının temel gereksinimleriyle uyumlu olduğunu doğrulayan bir işaret.
----	---

	Faydalı bilgiler.
---	-------------------

	Koruyucu eldivenler giyin.
---	----------------------------

	Güç aletini ev tipi çöp kutularına atmayın.
---	---

## Elektrikli aletin kullanım amacı

Elektrikli alet metallerin (ve diğer malzemelerin) kuru kesilmesi, bilenmesi ve zımparalanması için amaçlanmaktadır. Aletin kullanılabileceği alanlar ilave aksesuarlar kullanılarak genişletilebilir.

## Motorlu aletin parçaları

- 1 Koruyucu muhafaza
- 2 İndirgeyici
- 3 Mil kilidi
- 4 Havalandırma aralıkları
- 5 Açma / kapatma anahtarı
- 6 İlave sap



- 7 Gövde
- 8 Pil şarj durumu göstergeleri \*
- 9 Pil şarj durumu kontrol düğmesi \*
- 10 Pil kilidi \*
- 11 Batarya \*
- 12 Filtre
- 13 Matkap flaş anahtarı \*
- 14 Şarj cihazı \*
- 15 Kilitleme düğmesi
- 16 Mil
- 17 Flaş
- 18 Diski \*
- 19 Sıkıştırma somunu
- 20 Şarj cihazı etiketi \*
- 21 Gösterge (kırmızı) \*
- 22 Gösterge (yeşil) \*
- 23 Çoklu işlev göstergesi
- 24 Devir sayısı ön seçimi
- 25 Montaj tespit mandalı
- 26 Vida

\* Aksesuar

Tanımlanan ve şekilleri gösterilen aksesuar kısmen teslimat kapsamına dahil değildir.

## Elektrikli alet elemanlarını takma ve ayarlama

Elektrikli alet üzerinde herhangi bir iş yapmadan önce pili 11 çıkartın.



Dişliye zarar vermektan kaçınmak için sabitleme öğelerini çok sıkı hazırlamayın.



Bazı parçaların montajı / sökümü / ayarlaması tüm elektrikli alet modelleri için ayırdır, böyle durumlarda özel modeller resimlerde belirtilmez.

### İlave sap (bkz. şek. 1)

Çalışırken daima ilave tutacı 6 kullanın. Ek kol 6 kullanıcının istediği şekilde ayarlanabilir.

- İlave tutamağı 6 şek.1'de gösterildiği şekilde sökün.
- İlave tutamağı 6 başka bir vidalı açılığa vidalayın.

### Koruyucu muhafaza



**Kesme ve bileme diskleri uygularken, her zaman koruyucu muhafaza 1 kullanınız. Yukarıda bahsedilen aksesuarların koruyucu muhafaza 1 olmaksızın çalıştırılması yasaklanmaktadır. Koruyucu muhafazanın 1 kapalı kısmı her zaman operatöre bakmalıdır.**

Koruyucu muhafazayı çalışma konumuna göre ayarlama (bkz. şek. 2)

[CT23001-115HX-2, CT23001-125HX-2, CT23001-115HX-4, CT23001-125HX-4]

- Bu elektrikli aletler, koruyucu muhafaza 1 takılı halde kullanıcıya sunulmaktadır. İşe başlamadan önce koruyucu muhafazayı 1, kapalı kısmı operatöre bakaçak şekilde ayarlayın.
- Kilitleme düğmesine 15 basın ve bu konumda tutarken, koruyucu muhafazayı 1 gereken konuma çevirin (bkz. şek. 2.1-2.2).

- Kilitleme düğmesinden 15 parmağınızı çekin (bkz. şek. 2.3).

**Koruyucu muhafazanın montajı / sökülmesi (bkz. şek. 3)**

[CT23008-100HX-4, CT23008-115HX-4, CT23008-125HX-4]

- Muhafaza vidasını 26 (elektrikli aletle birlikte verilmeyen) bir tornavidayla sökün ve koruyucu muhafazayı 1 mil boynu üzerine takın ve montaj kulağının 25 mil boynunun boyamsal oyuğuna denk gelmesine dikkat edin (bkz. şek. 3).
- Koruyucu muhafazayı 1 istenilen konuma döndürün ve muhafaza vidasını 26 (elektrikli aletle birlikte verilmeyen) bir tornavidayla sıkın.
- Koruyucu muhafazayı 1 demonte ederken yukarıda bahsedilen işlemleri ters sırada tekrar ediniz.

### Aksesuarların montajı / değiştirilmesi



**Aksesuarları monte ettikten sonra, işleme başlamadan önce bir deneme çalıştırması yapınız - elektrikli aleti çalıştırınız ve 30 saniyeden daha kısa bir süre rölati moda çalışmasına izin veriniz. Aksesuarların radyal veya eksenel alanla işletilmesi ve elektrikli aletin titremesine neden olunması yasaklanmaktadır.**



**Aksesuarın montajı / değiştirilmesi için koruyucu eldivenlerin giyilmesi önerilmektedir.**

**Kesme / taşlama diskinin monte edilmesi (bkz. şek. 4)**

- Flaş 17 mil 16 üzerine monte ediniz (bkz. şek. 4).
- Yukarıda bahsedilen aksesuarlardan birini mil 16 üzerine monte ediniz.
- Mil kilidine 3 basınız ve tutunuz.
- Sıkıştırma somunu 19'ü mil 16 üzerine takın ve 13 anahtarıyla sıkıştırın. **Dikkat: 4 mm'den fazla kalınlığa sahip aksesuarları monte ederken sıkıştırma somunu 19 çevrilmelidir (bkz. şek. 4).**
- Mil kilidini 3 serbest bırakınız.

**Kesme / taşlama diskinin değiştirilmesi (bkz. şek. 4-5)**

- Mil kilidine 3 basınız ve tutunuz.
- Flaş anahtarı 13 ile kilitleme somununu 19 serbest bırakınız (bkz. şek. 5).
- Aksesuarı değiştiriniz.
- Sıkıştırma somunu 19'ü mil 16 üzerine takın ve 13 anahtarıyla sıkıştırın. **Dikkat: 4 mm'den fazla kalınlığa sahip aksesuarları monte ederken sıkıştırma somunu 19 çevrilmelidir (bkz. şek. 4).**
- Mil kilidini 3 serbest bırakınız.

## Motorlu alet bataryasını şarj etme prosedürü

### Elektrikli aleti ilk kez çalıştırma

**Elektrikli alet kısmen şarj edilmiş pil 11 ile beraber tedarik edilmektedir. İlk kullanımdan önce, pil 11 tamamen şarj edilmelidir.**

## Şarj etme işlemi (bkz. şek. 6, 9-10)



**Sadece** CT23008-100HX-4, CT23008-115HX-4, CT23008-125HX-4 modelleri için - batarya 11 boşalmaya yakın olduğunda çoklu işlev göstergesi 23 dokuz kez yanıp sönerken bataryanın 11 şarj edilmesi gerektiğini belirtecektir.

- Batarya kilidine **10** basın ve bataryayı **11** çıkartın (bkz. şek. 6.1, 9.1, 10.1).
- Şarj cihazını **14** güç kaynağına bağlayın.
- Bataryayı **11** şarj cihazına **14** yerleştirin (bkz. şek. 6.2, 9.2, 10.2).
- Şarj ettikten sonra şarj cihazının **14** bağlantısını güç kaynağından kesin.
- Bataryayı **11** şarj cihazından **14** çıkartın ve bataryayı **11** güç aletine takın (bkz. şek. 6.3, 9.3, 10.3).

## Şarj cihazı göstergeleri (bkz. şek. 7, 11)

Şarj aleti göstergeleri **21** ve **22** pili **11** şarj olma işlemi hakkında bilgi verir. **21** ve **22** göstergelerinin sinyalleri etiket **20** (bkz. şek. 7, 11) üzerinde gösterilmektedir.

- Şek. 7.1, 11.1 - (yeşil gösterge **22** yandığında ve pil **11** şarj cihazına **14** yerleştirilmediğinde) - şarj cihazı **14** güç şebekesine bağlıdır (şarja hazırdır).
- Şek. 7.2, 11.2 - (yeşil gösterge **22** yanıp söndüğünde ve pil **11** şarj cihazına **14** yerleştirildiğinde) - pil **11** şarj edilmektedir.
- Şek. 7.3, 11.3 - (yeşil gösterge **22** yandığında ve pil **11** şarj cihazına **14** yerleştirildiğinde) - pil **11** tam olarak şarj olmuştur.
- Şek. 7.4, 11.4 - (kırmızı gösterge **21** yandığında ve pil **11** şarj cihazına **14** yerleştirildiğinde) - pili **11** şarj işlemi uygun olmayan sıcaklıktan dolayı sonlandırılmıştır. Sıcaklık koşulları normale döndüğünde şarj işlemi devam edecektir.
- Şek. 7.5, 11.5 - (kırmızı gösterge **21** yanıp söndüğünde ve pil **11** şarj cihazına **14** yerleştirildiğinde) - pili **11** şarj işlemi kendi arızasından dolayı sonlandırılmıştır. Daha fazla kullanılması yasak olduğu için arızalı pili **11** değiştirin.



**Şarj işlemi sırasında pil 11 ve şarj aleti 14 ısınır, bu normal bir işlemdir.**

## Elektrikli aleti açma / kapama

### Açma:

Açma / kapama düğmesinin **5** arka kısmına basın ve bu konumda tutarken açma / kapama düğmesini **5** ileri itin. Basılı konumda sabitlemek için açma / kapama düğmesinin **5** ön kısmına basın.

### Kapama:

Açma / kapatma anahtarının **5** arka kısmına basınız.

## Motorlu aletin tasarım özellikleri

### Fırçasız motor

Fırçasız motora sahip güç aleti fırçalı motora sahip güç aletine kıyasla aşağıdaki avantajları sağlamaktadır:

- aşınan parçalar (karbon fırçalar, komütatör) olmaması sayesinde yüksek güvenilirlik;

- karbon fırçalı elektrikli aletlere kıyasla tekil bir şarj-daki artan çalışma süresi;
- kompakt tasarım ve hafif ağırlık.

## Toza dayanıklı motor

[CT23001-115HX-2, CT23001-125HX-2, CT23001-115HX-4, CT23001-125HX-4]

Motorun özel tasarımı toz birikmesini önler ve motorun servis ömrünü artırır.

## Sıcaklık koruması (bkz. şek. 8.1, 12.1)

Sıcaklık koruma sistemi, aşırı yüklenme sırasında veya pil **11** sıcaklığı 80°C'yi aştığında elektrikli aletin otomatik olarak devre dışı kalmasını sağlar. Sistem, çalışma koşulları ile uyumluğunun olmaması durumunda elektrikli aletin korunmasını garantiler.

[CT23001-115HX-2, CT23001-125HX-2, CT23001-115HX-4, CT23001-125HX-4]

Bu koruma sistemi etkinleştirildiğinde, göstergeler **8**, şek. 8.1, 12.1'de gösterildiği şekilde 3 saniye boyunca yanıp sönecektir.

[CT23008-100HX-4, CT23008-115HX-4, CT23008-125HX-4]

Bu özelliğin açıklamasına "Çoklu işlev göstergesi" bölümünden bakabilirsiniz.

## Aşırı ısınma koruması (bkz. şek. 8.1, 12.1)

Motorun aşırı ısınma koruma sistemi, aşırı ısınma durumunda elektrikli aleti otomatik olarak kapatır. Bu durumda elektrikli aleti yeniden çalıştırmadan önce elektrikli aletin soğumasına izin verin. Elektrikli aleti çalıştırmak için önce yukarıda tarif edildiği şekilde aleti kapatın.

[CT23001-115HX-2, CT23001-125HX-2, CT23001-115HX-4, CT23001-125HX-4]

Bu koruma sistemi etkinleştirildiğinde, göstergeler **8**, şek. 8.1, 12.1'de gösterildiği şekilde 3 saniye boyunca yanıp sönecektir.

[CT23008-100HX-4, CT23008-115HX-4, CT23008-125HX-4]

Bu özelliğin açıklamasına "Çoklu işlev göstergesi" bölümünden bakabilirsiniz.

## Aşırı yüklenme koruması

Motorun aşırı yüklenme koruma sistemi, anormal derecede yüksek akım çekmesine yol açan bir durumda çalıştırıldığında elektrikli aleti otomatik olarak kapatır.

[CT23001-115HX-2, CT23001-125HX-2, CT23001-115HX-4, CT23001-125HX-4]

Bu durumda, elektrikli aleti kapatın ve elektrikli aletin aşırı yüklenmesine neden olan uygulamayı durdurun. Elektrikli aleti çalıştırmak için önce yukarıda tarif edildiği şekilde aleti kapatın.

## [CT23008-100HX-4, CT23008-115HX-4, CT23008-125HX-4]

Bu özeliğin açıklamasına "Çoklu işlev göstergesi" bölümünden bakabilirsiniz.

### Aşırı boşalma koruması

Pil 11, aşırı boşalmaya karşı emniyet sistemiyle korunmaktadır. Tamamen boşalma durumunda, elektrikli alet otomatik olarak kapanır. **Dikkat: Pil 11 hasar görebileceğinden, koruma sistemi etkinleştirildiğinde elektrikli aleti çalıştırmaya çalışmayın.**

## [CT23008-100HX-4, CT23008-115HX-4, CT23008-125HX-4]

Bu özeliğin açıklamasına "Çoklu işlev göstergesi" bölümünden bakabilirsiniz.

### Yeniden çalıştırma koruması

Çalıştırıldığında elektrikli alete pil 11 takılı olsa bile elektrikli alet çalışmaz. Elektrikli aleti çalıştırmak için önce yukarıda tarif edildiği şekilde aleti kapatın.

## [CT23008-100HX-4, CT23008-115HX-4, CT23008-125HX-4]

Bu özeliğin açıklamasına "Çoklu işlev göstergesi" bölümünden bakabilirsiniz.

### Çoklu işlev göstergesi

## [CT23008-100HX-4, CT23008-115HX-4, CT23008-125HX-4]

Çoklu işlev göstergesi 23 elektrikli aletin çeşitli koruyucu sistemlerinin çalıştığını gösterir: Elektrikli alet otomatik olarak kapanırsa, çoklu işlev göstergesi 23 hangi koruyucu sistemin çalıştığını gösterir:

- çoklu işlev göstergesi 23 bir kez yanıp söndü - MOS borusu anormal bir şekilde çalışıyor. Eğer bu koruma sistemi sürekli bir şekilde devreye giriyorsa, lütfen **CROWN** servis merkeziyle iletişime geçin;
- çoklu işlev göstergesi 23 iki kez yanıp söndü - bataryanın 11 sıcaklık koruması devreye girdi. Bu durumda, elektrikli aleti yeniden çalıştırmadan önce bataryanın 11 soğumasını bekleyin veya bataryayı 11 değiştirin. Elektrikli aleti çalıştırmak için önce yukarıda tarif edildiği şekilde elektrikli aleti kapatın;
- çoklu işlev göstergesi 23 üç kez yanıp söndü - kontrol baskılı devre kartının sıcaklık koruması çalıştırılmıştır. Bu durumda elektrikli aleti yeniden açmadan önce kontrol baskılı devre kartının soğumasını bekleyin. Elektrikli aleti açmak için önce yukarıda tarif edildiği şekilde elektrikli aleti kapatın;
- çoklu işlev göstergesi 23 dört kez yanıp söndü - çalışma sırasında iş aksesuarı sıkışmış ve kilitle rotor koruma sistemi devreye girmiştir. Bu, motorun ve ilgili parçalarının hasar görmesini önler. Elektrikli aleti çalıştırmak için önce iş aksesuarının durmasına neden olan sebebi ortadan kaldırın, sonrasında yukarıda tarif edildiği şekilde elektrikli aleti kapatın;
- çoklu işlev göstergesi 23 beş kez yanıp söndü - aşırı yük (aşırı akım) koruma sistemi devreye girdi çünkü elektrikli alet, anormal bir şekilde yüksek akım

çekmesine sebep olan bir şekilde çalıştı. Elektrikli aleti açmak için önce yukarıda tarif edildiği şekilde elektrikli aleti kapatın;

- çoklu işlev göstergesi 23 yedi kez yanıp söndü - kısa devre koruma sistemi devreye girdi. Bu sistem, elektrikli aletin kontrol panelinde veya motorunda kısa devre olduğunda devreye girer. Eğer bu koruma sistemi sürekli bir şekilde devreye giriyorsa, lütfen **CROWN** servis merkeziyle iletişime geçin;
- çoklu işlev göstergesi 23 sekiz kez yanıp söndü - aşırı gerilim koruma sistemi devreye girdi. Bu sistem, giriş gerilimi çok yüksek olduğunda devreye girer (örneğin, uygun olmayan bir bataryayı 11 takmaya çalışırsanız);
- çoklu işlev göstergesi 23 dokuz kez yanıp söndü - düşük gerilim koruma sistemi devreye girdi. Bu sistem, bataryanın 11 gerilimi çok düşük olduğunda veya bataryaya 11 aşırı derecede boş olduğunda (bataryanın 11 şarj edilmesi gerekir) veya bataryaya 11 hasar gördüğünde devreye girer (bataryaya 11 değiştirilmelidir);
- çoklu işlev göstergesi 23 on kez yanıp söndü - bataryaya 11 içindeki farklı hücre birimleri arasındaki gerilim farkı çok fazla (bataryaya dengesizliği) (bataryaya 11 değiştirilmelidir);
- çoklu işlev göstergesi 23 on bir kez yanıp söndü - elektrikli aletin içindeki kontrol paneliyle bataryanın 11 kontrol birimi arasındaki iletişim kesintiye uğramış. Eğer bu koruma sistemi sürekli bir şekilde devreye giriyorsa, lütfen **CROWN** servis merkeziyle iletişime geçin;
- çoklu işlev göstergesi 23 yirmi saniye boyunca yanıp söndü - yeniden çalıştırma koruma sistemi devreye girdi. Çalıştırıldığında elektrikli alete bataryaya 11 takılı olmasına rağmen elektrikli alet çalışmıyor. Elektrikli aleti açmak için önce yukarıda tarif edildiği şekilde elektrikli aleti kapatın;

### Pil şarj durumu göstergeleri (bkz. şek. 8.2, 12.2)

Düğmenin 9 itilmesiyle beraber göstergeler 8 pilin 11 şarj durumunu gösterir (bkz. şek. 8.2, 12.2).

### Geri tepme duruşu

Geri tepme duruşu, kesme diski ani bir sıkışma durumuna girdiğinde motoru durdurur. Bu durumda, elektrikli aleti kapatın ve kesme diskini kesikten dikkatlice çıkartın. Sonrasında yeniden başlatmak için elektrikli aleti çalıştırın.

### Yavaş başlatma

Yavaş başlatma elektrikli aletlerin yumuşak bir şekilde başlatılmasına imkan tanır - disk sarsıntı ya da geri tepme olmadan kademeli olarak çalışır; açma esnasında motora ani yüklenme olmaz.

### Ara durdurma

Elektrikli alet kapandıktan sonra 2 saniye içinde, ara durdurma elektrikli aletin milini durdurur.

### Dönüş hızı dengeleme sistemi

## [CT23008-100HX-4, CT23008-115HX-4, CT23008-125HX-4]

Dengeleme sistemi, rölanti hızda ve yük altında ön ayarlı DEVİR hızını korur. Bu, çalışma esnasında

elektrikli aletin yumuşak bir şekilde ilerlemesine imkân verir.

## Devir sayısı ön seçimi

[CT23008-100HX-4, CT23008-115HX-4, CT23008-125HX-4]

Devir ayarlama anahtarı 24'yı kullanırken, gerekli mil hızını seçebilirsiniz (ayrıca çalışma esnasında). Gerekli devir sayısı işlenen malzemeye bağlı olup, en doğru olarak deneme yoluyla belirlenir. Aracınızı düşük hızda uzun süre kullanırken, 3 dakika süre boyunca soğutulması gerekir. Bunun için hızı maksimuma ayarlayın ve elektrik aracınızı boşta çalışmaya bırakın.

## Elektrikli alet kullanımıyla ilgili öneriler

### Kesme (bkz. şek. 13.1)

- Aşağıda açıklandığı gibi kesme diskini monte ediniz.
- Elektrikli aleti çalıştırınız, motor maksimum hızını kazanıncaya kadar bekleyiniz, kesme diskini yavaşça işlenen yüzeye getiriniz.
- Elektrikli alete aşırı basınç uygulamayınız, çünkü bu daha iyi sonuçlar vermeyecek ve motora aşırı yüklenerek ve kesme diskini daha hızlı aşındıracaktır.
- Elektrikli aleti orta besleme ile, biçimini bozmadan ve titreşimler ve çatlama neden olacak hareketler yapmadan kesme hattı boyunca hareket ettiriniz.
- Kesim resim 13.1'a gösterilen doğrultuda uygulanmalıdır. Ters yönde kesim yaparken, elektrikli aletin operatör kısmına doğru kontrolsüz şekilde fırlayarak önemli yaralanmalara neden olma tehlikesi bulunmaktadır.

### Bileme (bkz. şek. 13.2)

Bileme pürüzlü ve metallerin çabuk bilenmesi, kaynak katmanlarının işlenmesi vs için kullanılmaktadır. Uygulayacağınız çalışmaya bağlı olarak bileme diskinin tipini seçiniz.

- Yukarıda açıklandığı gibi bileme diskini monte ediniz.
- Elektrikli aleti çalıştırınız, motor maksimum hızına ulaşıncaya kadar bekleyiniz ve ondan sonra bileme diskini işlenecek yüzeye yavaşça getiriniz.
- Elektrikli aletin işlenen yüzeye ilişkili olarak 10° ila 15° açıyla tutulması (bkz. şek. 13.2) önerilmektedir. Bu açı önerilenden az ise, bu elektrikli aletin kontrolünün daha zor hale gelmesine neden olacaktır. Bu açı önerilenden daha fazlaysa, işleme kalitesi azalacak ve metal yüzeyde yivler kalacaktır.
- Elektrikli alete orta düzeyde basınç uygulayarak değişimli karşılıklı hareketler yapınız. Aşırı güç daha iyi sonuçlar vermeyecek ve motora aşırı yüklenerek ve bileme diskinin tahrir olması riskini yaratarak önemli yaralanmalara neden olabilmektedir.

## Elektrikli aletin bakımı / koruyucu önlemler

Elektrikli alet üzerinde herhangi bir iş yapmadan önce pili 11 çıkartın.

## Filtrenin temizlenmesi (bkz. şek. 14-15)

Filtreyi 12 (kirliliği çevrenin durumuna bağlıdır) düzenli olarak kontrol edin. Filtreyi 12 kirlendikçe temizleyin. **Dikkat: elektrikli aleti filtre 12 olmadan kullanmayın.**

- Filtreyi 12 şek. 14.1, 15.1'de gösterildiği şekilde çıkartın.
- Filtreyi 12 yumuşak fırçayla ve basınçlı hava üfleterek temizleyin.
- Filtreyi 12 şek. 14.2, 15.2'de gösterildiği şekilde takın.

## Batarya bakım talimatı

- Batarya 11 tam olarak bitmeden zamanında şarj edin. Düşük güçte çalışmayı durdurun ve derhal şarj edin.
- Batarya 11 dolu olduğunda aşırı şarj etmeyin. Aksi halde dayanım ömrünü kısaltacaktır.
- Bataryayı 11 10°C ila 40°C (50°F ila 104°F) oda sıcaklığında şarj edin.
- Bataryayı 11 uzun süreli çalışmadığında her 6 ayda bir şarj edin.
- Yıpranmış bataryaları zamanında yenisiyle değiştirin. İmalatta azalma veya motorlu aletin şarj etme sonrasında önemli oranda daha kısa çalışma süresi, bataryanın 11 yaşlandığını ve değiştirme ihtiyacını gösterir. Çalışmalar 0°C'nin altında gerçekleştiriliyorsa, bataryanın 11 daha hızlı boşalacağı dikkate alınmalıdır.
- Kullanım olmadan uzun süreli depolama durumunda, pilin 11 oda sıcaklığında depolanması önerilir, % 50'ye kadar şarj edilmelidir.

## Motorlu aletin temizlenmesi

Motorlu aletin emniyetli biçimde uzun süreli kullanımı için kaçınılmaz koşul, onu temiz tutmaktır. Uzun süreli metal uygulamasında, elektrikli alet içinde akım ileten toz birikebilmektedir. Motorlu aleti, hava deliklerinden 4 çıkan sıkıştırılmış havayla düzenli olarak yıkayın.

## Satış sonrası ve uygulama hizmetleri

Satış sonrası hizmetlerimiz ürününüzün bakım ve tamirinin yanı sıra yedek parçalar konusunda da sorularınıza yanıt vermektedir. Servis merkezleri, parça diyagramları ve yedek parçalar hakkındaki bilgiler de [www.crown-tools.com](http://www.crown-tools.com) adresinde mevcuttur.

## Güç aletlerinin nakliyesi

- Nakliye sırasında ambalaj üzerine kesinlikle herhangi bir mekanik darbe gelmemelidir.
- Boşaltma / yükleme sırasında, ambalajı sıkıştırma prensibiyle çalışan herhangi bir türde teknolojinin kullanılmasına izin verilmez.

## Li-Ion bataryalar

İçinde bulunan Li-Ion bataryalar Tehlikeli Maddeler Yönetmeliğinin gereksinimlerine tabidir. Kullanıcı ilave

gereksinimlere gerek olmadan bataryaların karayoluyla nakliyesini yapabilir.

Üçüncü şahıslar (ör. hava nakliyesi veya nakliye şirketi) tarafından nakliyesi yapılırken, paketleme ve etiketlemeyle ilgili özel gereksinimlere uyulmalıdır. Nakliyesi yapılacak ürünün hazırlanması için tehlikeli maddeler hakkında bir uzmana danışılması gerekir.

Bataryaları muhafazası hasarlı olmadığına sevk edin. Açıktaki yerleri bantlayın veya maskeleyin, bataryayı ambalajın içinde hareket edemeyecek şekilde paketlen. Daha detaylı ulusal yönetmeliklere de lütfen ulaştığınızda uyun.

## Çevresel koruma



**Çöp tasfiyesi yerine hammadde kazanımı.**

Çevre ile dost geri dönüşüm işlemi için motorlu alet, aksesuarları ve paketleme malzemeleri ayrılmalıdır.

Değişik malzemenin tam olarak ayrılıp, yeniden değerlendirme işlemine sokulabilmesi için, plastik parçalar işaretlenmiştir.

Bu kullanım talimatı da, klor kullanılmadan ağartılmış, yeniden dönüşümlü kâğıda basılmıştır.

**İmalatçı, ürün üzerinde değişiklik yapma hakkını saklı tutar.**

**Türkçe**

## Dane techniczne elektronarzędzia

Szlifierka kątowna akumulatorowa		CT23001-115HX-2		CT23001-125HX-2		CT23001-115HX-4		CT23001-125HX-4	
Kod elektronarzędzia		patrz strony 11-13							
Napięcie znamionowe	[V]	20 *	20 *	20 *	20 *	20 *	20 *	20 *	20 *
Prędkość znamionowa	[min <sup>-1</sup> ]	8000	8000	8000	8000	8000	8000	8000	8000
Typ baterii		Li-Ion	Li-Ion	Li-Ion	Li-Ion	Li-Ion	Li-Ion	Li-Ion	Li-Ion
Czas ładowania baterii	[min]	60	60	60	60	60	60	60	60
Pojemność baterii	[Ah]	2	2	2	2	4	4	4	4
Maks. Ø tarczy tnącej	[mm] [cale]	115 4-1/2"	115 4-1/2"	125 5"	115 4-1/2"	115 4-1/2"	115 4-1/2"	125 5"	125 5"
Maks. Ø tarczy ściernej	[mm] [cale]	115 4-1/2"	115 4-1/2"	125 5"	115 4-1/2"	115 4-1/2"	115 4-1/2"	125 5"	125 5"
Maks. Ø tarczy gumowej	[mm] [cale]	115 4-1/2"	115 4-1/2"	125 5"	115 4-1/2"	115 4-1/2"	115 4-1/2"	125 5"	125 5"
Maks. Ø szczotki drucianej kotłowej	[mm] [cale]	75 3"	75 3"	75 3"	75 3"	75 3"	75 3"	75 3"	75 3"
Maks. Ø szczotki drucianej stożkowej	[mm] [cale]	75 3"	75 3"	75 3"	75 3"	75 3"	75 3"	75 3"	75 3"
Gwint wrzeczona		M14	M14	M14	M14	M14	M14	M14	M14
		5/8"-11UNC	5/8"-11UNC	5/8"-11UNC	5/8"-11UNC	5/8"-11UNC	5/8"-11UNC	5/8"-11UNC	5/8"-11UNC
Waga	[kg] [funty]	2,17 4.78	2,17 4.78	2,22 4.9	2,22 4.9	2,46 5.42	2,46 5.42	2,51 5.53	2,51 5.53
Klasa bezpieczeństwa		III	III	III	III	III	III	III	III
Ciśnienie akustyczne	[dB(A)]	80	80	80	80	80	80	80	80
Moc akustyczna	[dB(A)]	91	91	91	91	91	91	91	91
Obciążenie wibracjami	[m/s <sup>2</sup> ]	0,8	0,8	0,8	0,8	0,8	0,8	0,8	0,8

\* Maksymalne napięcie początkowe akumulatora (mierzone bez obciążenia) wynosi 20 Voltów. Napięcie nominalne wynosi 18 Voltów.



## Dane techniczne elektronarzędzia

Szlifierka kątowa akumulatorowa	CT23008-100HX-4	CT23008-115HX-4	CT23008-125HX-4
Kod elektronarzędzia	patrz strony 11-13		
Napięcie znamionowe	[V]	20 *	20 *
Prędkość znamionowa	[min <sup>-1</sup> ]	3000-8500	3000-8500
Typ baterii	Li-Ion	Li-Ion	Li-Ion
Czas ładowania baterii	[min]	60	60
Pojemność baterii	[Ah]	4	4
Maks. Ø tarczy tnącej	[mm] [cale]	100 4"	115 4-1/2"
Maks. Ø tarczy ściernej	[mm] [cale]	100 4"	115 4-1/2"
Maks. Ø tarczy gumowej	[mm] [cale]	100 4"	115 4-1/2"
Maks. Ø szczotki drucianej kołowej	[mm] [cale]	65 2-9/16"	75 3"
Maks. Ø szczotki drucianej stożkowej	[mm] [cale]	65 2-9/16"	75 3"
Gwint wrzeczona	M10 3/8"-16UNC	M14 5/8"-11UNC	M14 5/8"-11UNC
Waga	[kg] [funty]	2,34 5,16	2,38 5,25
Klasa bezpieczeństwa	III	III	III
Cisnienie akustyczne	[dB(A)]	80,33	80,33
Moc akustyczna	[dB(A)]	91,33	91,33
Obciążenie wibracjami	[m/s <sup>2</sup> ]	1,53	1,53

\* Maksymalne napięcie początkowe akumulatora (mierzone bez obciążenia) wynosi 20 Voltów. Napięcie nominalne wynosi 18 Voltów.

## Informacja dot. hałasu



Zawsze używaj ochronnika słuchu, jeżeli ciśnienie akustyczne przewyższa 85 dB(A).

## CE Deklaracja zgodności

Oświadczamy z pełną odpowiedzialnością, że produkt przedstawiony w rozdziale "Dane techniczne elektronarzędzia" odpowiada wymaganiom następujących dyrektyw: 2006/42/EC wraz ze zmianami oraz następujących norm:

EN 60745-1:2009+A11,  
EN 60745-2-3:2011+A2+A11+A12+A13,  
EN 55014-1:2017,  
EN 55014-2:2015.

Menedżer  
certyfikacji

Wu Cunzhen

Merit Link International AG  
Stabio, Szwajcaria, 03.11.2021



**OSTRZEŻENIE - Aby zmniejszyć ryzyko zranienia, użytkownik musi przeczytać instrukcję obsługi!**

## Ogólne zasady bezpieczeństwa



**OSTRZEŻENIE!** Przeczytać wszystkie ostrzeżenia dotyczące bezpieczeństwa oraz wszystkie instrukcje. Nieprzestrzeganie instrukcji i ostrzeżeń może skutkować porażeniem prądem elektrycznym, pożarem i / lub poważnymi obrażeniami.

**Wszystkie ostrzeżenia i instrukcje zachować do użytku w przyszłości.**

Określenie "elektonarzędzie" w ostrzeżeniach dotyczy Twojego narzędzia (przewodowego) zasilanego z sieci elektrycznej lub narzędzia (beprzewodowego) zasilanego z akumulatora.

## Bezpieczeństwo w miejscu pracy

- Zapewnić czystość i dobre oświetlenie w miejscu pracy. Zagrażone lub nieoświetlone miejsca są przyczyną wypadków.
- Nie używać elektronarzędzi w atmosferze wybuchowej, jak obecność palnych cieczy, gazów lub pyłów. Elektronarzędzie wytwarza iskry, które mogą spowodować zapłon pyłów lub oparów.
- Podczas pracy elektronarzędziem utrzymywać z dala dzieci i postronnych obserwatorów. Odwrócenie uwagi może spowodować utratę kontroli nad narzędziem.

## Bezpieczeństwo elektryczne

- Wtyczka przewodu zasilania elektronarzędzia musi pasować do gniazda. Nigdy nie przerabiać w żaden sposób wtyczki. Nie używać wtyczek przejściowych do uziemianych elektronarzędzi. Nie-

przerabiane wtyczki pasujące do gniazda zmniejszają ryzyko porażenia prądem elektrycznym.

- **Unikać kontaktu ciała z uziemionymi powierzchniami, jak rury, grzejniki, kuchenki i lodówki.** Uziemione ciało zwiększa ryzyko porażenia prądem elektrycznym.
- **Nie narażać elektronarzędzia na działanie deszczu lub wilgoci.** Woda w elektronarzędziu zwiększa ryzyko porażenia prądem elektrycznym.
- **Nie uszkodzić przewodu zasilania. Nigdy nie używać przewodu zasilania do zawieszania, ciągnięcia lub wyłaczania elektronarzędzia. Trzymać przewód z dala od źródeł ciepła, olejem, ostrych krawędzi lub wirujących części.** Uszkodzony lub poplątany przewód zwiększa ryzyko porażenia prądem elektrycznym.
- **Podczas używania elektronarzędzia na zewnątrz domu stosować przedłużacze przystosowane do użytku na zewnątrz.** Używanie przewodów przystosowanych do pracy na zewnątrz zwiększa ryzyko porażenia prądem elektrycznym.
- **W przypadku, gdy używanie elektronarzędzia w środowisku wilgotnym jest nieuniknione, jako ochronę przed napięciem zasilania należy stosować urządzenie różnicowo prądowe (RCD).** Zastosowanie RCD zmniejsza ryzyko porażenia prądem elektrycznym. UWAGA! Termin "urządzenie różnicowoprądowe (RCD)" można zastąpić terminem "wyłącznik prądu ziemnozwarciowego (GFCl)" lub "wyłącznik prądu upływowego (ELCB)".
- **Ostrzeżenie!** Nigdy nie dotykać metalowych powierzchni na przekładni, osłonie, obudowie, ponieważ w przypadku awarii części te mogą znaleźć się pod napięciem i spowodować porażenie prądem elektrycznym.

## Bezpieczeństwo użytkownika

- Zawsze zachowywać czujność, patrzeć, co się robi i kierować się zdrowym rozsądkiem podczas używania elektronarzędzia. Nie używać elektronarzędzia, jeśli użytkownik jest zmęczony, pod wpływem narkotyków, alkoholu lub leków. Moment nieuwagi podczas pracy elektronarzędziem może spowodować poważne obrażenia użytkownika.
- **Stosować środki ochrony indywidualnej. Zawsze nosić okulary ochronne.** Środki ochrony indywidualnej takie, jak maski przeciwpyłowe, bezpoślizgowe obuwie ochronne, kask lub nauszники przeciwhałasowe stosowane odpowiednio do sytuacji zmniejszają ryzyko obrażenia użytkownika.
- **Zapobiegać przypadkowemu uruchomieniu elektronarzędzia.** Przed podłączeniem do gniazda zasilania i / lub akumulatora, podnoszeniem lub przenoszeniem elektronarzędzia upewnić się, że wyłącznik znajduje się w położeniu wyłączonym "OFF". Przenoszenie elektronarzędzia z palcem na wyłączniku lub zasilanie elektronarzędzia z wyłącznikiem w położeniu włączonym "ON" może być przyczyną poważnego wypadku.
- **Przed uruchomieniem elektronarzędzia usunąć klucze służące do regulacji narzędzia.** Klucz założony na wirującą część elektronarzędzia może spowodować poważne obrażenia osób.
- **Podczas pracy nie przechylać się nadmiernie. Zawsze zachowywać prawidłowe ustawienie stóp i równowagę.** Zapewni to lepsze panowanie nad elektronarzędziem w niespodziewanych sytuacjach.
- **Ubiierać się odpowiednio. Nie nosić luźnych ubrań lub biżuterii. Utrzymywać włosy, odzież i rękawice z dala od wirujących części.** Luźna odzież,

biżuteria lub długie włosy mogą zostać wciągnięte przez poruszające się części narzędzia.

- **Jeżeli narzędzia są dostosowane do podłączenia urządzeń wyciągających i zbierających pyły, zapewnić, aby zostały podłączone i prawidłowo używane.** Używanie urządzeń do zbierania pyłów może zmniejszyć zagrożenia związane z obecnością pyłów.
- **Nie pozwól, aby doświadczenie zdobyte w wyniku częstego używania narzędzi wprowadziło Cię w stan samozadowolenia i lekceważenia zasad bezpieczeństwa.** Nieostrożne działanie może spowodować poważne obrażenia w ciągu ułamka sekundy.
- **Ostrzeżenie!** Elektronarzędzia wytwarzają podczas pracy pole elektromagnetyczne. Pole to może w pewnych warunkach zakłócać działanie pasywnych lub aktywnych implantów medycznych. Aby zredukować ryzyko poważnych lub śmiertelnych obrażeń, radzimy osobom z implantami medycznymi skonsultować się z lekarzem lub producentem implantu przed użyciem tego elektronarzędzia.

## Używanie i konserwowanie elektronarzędzia

- Osoby o obniżonych zdolnościach psychofizycznych lub mentalnych oraz dzieci nie mogą używać elektronarzędzia, jeśli nie są nadzorowane lub poinstruowane o obsłudze elektronarzędzia przez osoby odpowiedzialne za ich bezpieczeństwo.
- **Nie przeciążaj elektronarzędzia. Używać elektronarzędzia prawidłowego do danego zastosowania.** Prawidłowo dobrane elektronarzędzie wykona pracę lepiej, bezpieczniej i z szybkością, do jakiej zostało zaprojektowane.
- **Nie używać elektronarzędzia, jeśli jego wyłącznik nie działa prawidłowo.** Każde elektronarzędzie, którego nie można kontrolować wyłącznikiem, jest niebezpieczne i musi być naprawione.
- **Przed rozpoczęciem wykonywania jakichkolwiek regulacji, wymiany wyposażenia lub przed odstawieniem elektronarzędzia odłączyć przewód zasilania i / lub akumulator od elektronarzędzia.** Takie zapobiegawcze środki bezpieczeństwa zmniejszają ryzyko przypadkowego uruchomienia elektronarzędzia.
- **Przechowywać elektronarzędzie w miejscu niedostępnym dla dzieci i nie pozwolić, aby osoby niezaznajomione z elektronarzędziem lub instrukcją obsługi używały go.** Elektronarzędzia w rękach nieprzeszkolonych użytkowników są niebezpiecznymi urządzeniami.
- **Konserwować elektronarzędzia. Sprawdzać, czy części ruchome nie są zakleszczone lub przesunięte względem osi, czy nie ma pęknięć lub innych objawów, które mogą zakłócać prawidłowe działanie elektronarzędzia.** Niekonserwowane elektronarzędzia są przyczyną wielu wypadków.
- **Zapewnić, aby narzędzia tnące były ostre i czyste.** Prawidłowo konserwowane narzędzia tnące z ostrymi krawędziami tnącymi rzadziej zakleszczają się i łatwiej jest nimi operować.
- **Używać elektronarzędzia, wyposażenia, wiertel itd. zgodnie z niniejszymi instrukcjami, z uwzględnieniem warunków i typu wykonywanej pracy.** Używanie elektronarzędzia do prac innych niż te, do jakich zostało zaprojektowane, może doprowadzić do powstania niebezpiecznych sytuacji.
- **Uchwyty i powierzchnie trzymania elektronarzędzia utrzymywać suche, czyste i pozbawione oleju lub smaru.** Śliskie uchwyty i powierzchnie trzymania uniemożliwiają bezpieczne operowanie i panowanie nad narzędziem w niespodziewanych sytuacjach.

- **Należy pamiętać, aby podczas używania elektronarzędzia prawidłowo trzymać dodatkowo uchwyt, który bardzo pomaga w operowaniu elektronarzędziem.** Prawidłowe trzymanie elektronarzędzia zmniejsza ryzyko wypadków lub obrażeń.

## Używanie i konserwacja narzędzia akumulatorowego

- **Ładować akumulator tylko ładowarką określoną przez producenta.** Ładowarka odpowiednia dla jakiegoś typu akumulatora może stwarzać ryzyko pożaru, gdy jest używana do ładowania akumulatora innego typu.
- **Używać elektronarzędzi tylko z akumulatorami przeznaczonymi do tych narzędzi.** Używanie innych akumulatorów może stwarzać ryzyko zranienia i pożaru.
- **Gdy akumulator nie jest używany, przechowywać go z dala od różnych przedmiotów metalowych, jak spinacze do papieru, monety, klucze, gwoździe, śruby lub inne małe przedmioty metalowe, które mogą spowodować zwarcie między zaciskami akumulatora.** Zwarcie zacisków akumulatora może spowodować oparzenia lub pożar.
- **W warunkach nieprawidłowego użytkowania, z akumulatora może wytrysnąć płyn - unikać kontaktu z nim.** W przypadku kontaktu, przepłukać miejsce kontaktu wodą. Jeżeli płyn z akumulatora dostanie się do oczu, skorzystać z pomocy lekarza. Płyn, który wydostał się z akumulatora może spowodować podrażnienia lub oparzenia.
- **Zapobiegać przypadkowemu włączeniu.** Przed włożeniem akumulatora upewnić się, że wyłącznik narzędzia znajduje się w położeniu OFF (wyłączony). Przenoszenie elektronarzędzia z palcem na wyłączniku lub wkładanie akumulatora do elektronarzędzia z wyłącznikiem w położeniu ON (włączony) może doprowadzić do wypadku.
- **Nie otwierać akumulatora.** Niebezpieczeństwo spowodowania zwarcia.
- **W przypadku uszkodzenia lub nieprawidłowego używania akumulatora mogą z niego wydobywać się opary.** W przypadku zięgo samopoczucia, wyjść na świeże powietrze i zasięgnąć pomocy lekarza. Opary mogą podrażnić układ oddechowy.
- **W przypadku uszkodzenia akumulatora może się z niego wylać płyn i wejść w kontakt z sąsiednimi komponentami.** Sprawdź każdą zalaną część. Oczyszczyć ją lub wymienić, jeśli trzeba.
- **Chronić akumulator przed działaniem źródeł ciepła, również przed ciągłym działaniem promieni słonecznych i obecnością ognia.** Ponieważ mogą one być przyczyną wybuchu.



**OSTRZEŻENIE!** Przeczytać wszystkie instrukcje i ostrzeżenia dotyczące bezpieczeństwa.

- **Chronić ładowarkę akumulatora przed deszczem i wilgocią.** Dostanie się wody do wnętrza ładowarki stwarza ryzyko porażenia prądem elektrycznym.
- **Nie ładować innych akumulatorów.** Ta ładowarka przeznaczona jest do ładowania tylko akumulatorów litowo-jonowych w danym zakresie napięcia. Ładowanie innych akumulatorów może być przyczyną pożaru i wybuchu.
- **Utrzymywać ładowarkę w czystości.** Zabrudzenia stwarzają ryzyko porażenia prądem elektrycznym.

- **Przed użyciem sprawdzić stan ładowarki, jej przewód zasilania i wtyk. W przypadku stwierdzenia uszkodzeń, nie używać ładowarki. Nie otwierać ładowarki samemu, oddawać ją do naprawy tylko w wykwalifikowanym serwisie używającym oryginalnych części.** Uszkodzone ładowarki, przewody i wtyki zwiększają ryzyko porażenia prądem elektrycznym.
- **Nie używać ładowarki akumulatora na powierzchniach łatwopalnych (np. papier, tkaniny, etc.) lub w łatwopalnym środowisku.** Ładowarka podczas pracy nagrzewa się i istnieje ryzyko spowodowania pożaru.

## Serwis

- **Elektronarzędzie musi być serwisowane przez osobę wykwalifikowaną i z użyciem tylko identycznych części zamiennych.** Zapewni to zachowanie bezpieczeństwa działania elektronarzędzia.
- **Przestrzegaj instrukcji dotyczących smarowania i wymiany wyposażenia.**

## Specjalne ostrzeżenia dotyczące bezpieczeństwa

Ostrzeżenia bezpieczeństwa wspólne dla operacji szlifowania ściernicą, szlifowania papierem ściernym, czyszczenia szczotką drucianą, polerowania lub cięcia tarczą ścierną:

- **To elektronarzędzie jest przeznaczone do pracy jako narzędzie do szlifowania ściernicą, szlifowania papierem ściernym, czyszczenia szczotką drucianą, polerowania lub cięcia tarczą ścierną.** Zapoznać się ze wszystkimi ostrzeżeniami dotyczącymi bezpieczeństwa, instrukcjami, ilustracjami oraz danymi technicznymi dostarczonymi razem z elektronarzędziem. Nieprzestrzeganie instrukcji podanych poniżej może doprowadzić do porażenia prądem elektrycznym, pożaru i / lub poważnych obrażeń.
- **Nie zalecamy wykonywać tym elektronarzędziem operacji takich, jak szlifowanie ściernicą, szlifowanie papierem ściernym, czyszczenie szczotką drucianą, polerowanie lub cięcie tarczą ścierną.** Wykonywanie operacji, do których elektronarzędzie nie jest przeznaczone, może powodować niebezpieczne sytuacje i obrażenia osób.
- **Nie używać wyposażenia, które nie jest specjalnie zaprojektowane i zalecane przez producenta narzędzia.** Fakt, że dane wyposażenie można zamocować na elektronarzędziu nie oznacza, że wyposażenie to zapewnia bezpieczne działanie.
- **Znamionowe obroty wyposażenia muszą być co najmniej równe maksymalnym obrotom podanym na elektronarzędziu.** Wyposażenie pracujące z prędkością większą niż jego obroty znamionowe może się rozerwać i rozlecieć na wszystkie strony.
- **Zewnętrzna średnica i grubość wyposażenia muszą zawierać się w zakresie dozwolonym przez dane elektronarzędzie.** Wyposażenie o nieodpowiednich rozmiarach nie może być prawidłowo zabezpieczone i kontrolowane.
- **Rozmiar otworów tarcz, kołnierzy, podkładów do papieru ściernego lub innego wyposażenia musi odpowiadać średnicy wrzeciona elektronarzędzia.** Wyposażenie z otworami, które nie pasują do zamocowania na elektronarzędziu, będzie wirować mimośro-

dowo i wytwarzać nadmierne wibracje, co może być przyczyną utraty kontroli nad narzędziem.

- **Nie używać uszkodzonego wyposażenia.** Przed każdym użyciem sprawdzić, czy tarcze ściernie nie mają pęknięć i zadziorów, czy podkłady do papieru ściernego nie są popękane, podarte lub zbyt zużyte, czy szczotki druciane nie mają luźnych lub połamanych drutów. Jeżeli elektronarzędzie lub wyposażenie upadło, sprawdzić, czy nie ma uszkodzeń lub zamontować nowe, nieuszkodzone wyposażenie. Po sprawdzeniu i zamontowaniu wyposażenia usunąć się i osoby postronne z płaszczyzny wirowania wyposażenia i uruchomić elektronarzędzie na czas jednej minuty z maksymalnymi obrotami bez obciążenia. Uszkodzone wyposażenie powinno odpaść podczas tej próby.

- **Stosować środki ochrony indywidualnej. W zależności od typu pracy stosować osłone twarzy lub okulary ochronne.** Jeśli trzeba, używać masek przeciwpyłowej, ochrony słuchu, rękawic i fartucha warsztatowego zdolnego chronić przed drobnymi odpryskami obrabianego materiału. Okulary ochronne muszą zatrzymywać drobne odpryski obrabianego materiału wyrzucane w powietrze podczas różnych operacji. Maski przeciwpyłowa musi mieć zdolność zatrzymywania pyłów wytwarzanych podczas różnych operacji. Długotrwałe narażenie na duży hałas może spowodować ubytek słuchu.

- **Osoby postronne muszą znajdować się w bezpiecznej odległości od miejsca wykonywania pracy.** Każda osoba wchodząca w strefę miejsca pracy musi stosować środki ochrony indywidualnej. Fragmenty obrabianego materiału lub uszkodzonego wyposażenia mogą być daleko wyrzucane i spowodować obrażenia poza strefą bezpośredniej pracy.

- **Trzymać elektronarzędzie za izolowane powierzchnie przeznaczone do uchwytu, jeśli istnieje możliwość, że wyposażenie tnące zetknie się z ukrytymi przewodami elektrycznymi lub z przewodem zasilającym elektronarzędzie.** Zetknięcie się wyposażenia tnącego z przewodem pod napięciem może spowodować, że metalowe części elektronarzędzia będą pod napięciem, a w rezultacie porażenie użytkownika prądem elektrycznym.

- **Przewód zasilania prowadzić z dala od wirujących elementów wyposażenia.** W przypadku utraty kontroli nad narzędziem przewód może zostać ucięty lub zaczepony, a ręka użytkownika może zostać wciągnięta do wirującego wyposażenia.

- **Nigdy nie odkładać elektronarzędzia, zanim wyposażenie nie zatrzyma się całkowicie.** Wirujące wyposażenie może zaczepić o powierzchnię i wyrwać elektronarzędzie z rąk użytkownika.

- **Nigdy nie uruchamiać elektronarzędzia podczas przenoszenia go.** Wirujące wyposażenie może zaczepić o odzież i wciągnąć wyposażenie w ciało użytkownika.

- **Regularnie oczyszczaj otwory wentylacyjne elektronarzędzia.** Wentylator silnika może wciągać pyły do wnętrza obudowy, a nadmierne nagromadzenie pyłów metalowych może spowodować zagrożenia elektryczne.

- **Nie używać elektronarzędzia w pobliżu materiałów palnych.** Iskry mogą spowodować zapłon tych materiałów.

- **Nie używać wyposażenia, które wymaga chłodzenia cieczą.** Używanie wody lub innych płynów chłodzących może doprowadzić do porażenia prądem elektrycznym.



## Ostrzeżenia dotyczące zjawiska odbicia narzędzia

Odbicie jest gwałtowną reakcją zakleszczonej lub zaczepionej tarczy ścierniej, podkładu do papieru ściernego, szczotki lub innego wirującego wyposażenia. Zakleszczenie lub zaczepienie powoduje gwałtowne zatrzymanie wirującego wyposażenia, co z kolei powoduje niekontrolowany ruch elektronarzędzia w stronę przeciwną do kierunku wirowania wyposażenia w miejscu jego zamocowania.

Jeżeli tarcza ścierna zakleszczy się lub zaczepi w obrabianym materiale, to krawędź tarczy wchodząca w punkt zaczepienia spowoduje wyrzucenie tarczy na zewnątrz lub jej odbicie do tyłu. Tarcza może wyskoczyć w stronę użytkownika lub od niego w zależności od kierunku ruchu tarczy w punkcie zakleszczenia. W takich warunkach tarcza ścierna może również rozwać się.

Odbicie jest wynikiem nieprawidłowego używania elektronarzędzia i / lub nieprawidłowych procedur lub warunków pracy; i można go uniknąć poprzez zastosowanie podanych poniżej środków ostrożności.

- **Zawsze mocno trzymać elektronarzędzie i tak ustawiać ciało i ramiona, aby wytrzymać działanie siły powstającej przy odbiciu. Zawsze używać dodatkowego uchwytu, jeśli jest, aby maksymalnie kontrolować odbicie lub reakcję na moment obrotowy podczas uruchamiania elektronarzędzia.** Użytkownik może zapanować nad odbiciem lub reakcją na moment obrotowy, jeśli stosuje odpowiednie środki ostrożności.
- **Nigdy nie trzymać ręki w pobliżu wirującego wyposażenia.** Grozi to zranieniem ręki podczas odbicia elektronarzędzia.
- **Nie ustawiać ciała w strefie, gdzie może przebieść się elektronarzędzie podczas odbicia.** Odbicie wyrzuci narzędzie w kierunku przeciwnym do kierunku ruchu tarczy w punkcie zakleszczenia.
- **Zachować szczególną ostrożność podczas obrabiania narożników, ostrych krawędzi itd. Unikać gwałtownych ruchów i odskoków wyposażenia.** Narożniki, ostre krawędzie lub odskoki mają tendencję do zatrzymywania wirującego wyposażenia oraz są przyczyną odbić i utraty kontroli nad narzędziem.
- **Nie montować tarcz łańcuchowych do rzeźbienia w drewnie lub pił tarczowych.** Takie tarcze powodują częste odbicia i utratę kontroli nad narzędziem.

## Zalecenia bezpieczeństwa podczas pracy elektronarzędziem

Ostrzeżenia bezpieczeństwa dotyczące szlifowania i ucinania tarczą ścierną:

- **Używać tylko tarcz typu zalecanego do danego elektronarzędzia i do osłony dostosowanej do tarczy danego typu.** Tarcze nieprzeznaczone do danego elektronarzędzia nie będą odpowiednio zabezpieczone i są niebezpieczne.
- **Osłona musi być pewnie zamocowana do elektronarzędzia i ustawiona na maksimum bezpieczeństwa tak, aby jak najmniejsza część tarczy ścierniej była skierowana ku użytkownikowi.** Osłona zabezpiecza użytkownika przed fragmentami połamanej tarczy, przypadkowym kontaktem z tarczą i iskrami, które mogą zapalić odzież.

• **Tarcze muszą być używane tylko do zalecanych zastosowań.** Na przykład: nie szlifować boczną płaszczyną tarczy do ucinania. Tarcze ścierne są przeznaczone do szlifowania obwodowego, siły działające na boczne płaszczyzny takich tarcz mogą spowodować rozzerwanie tarczy.

• **Zawsze używać tylko nieuszkodzonych kołnierzy dociskowych o prawidłowym rozmiarze i kształcie do danej tarczy.** Prawidłowe kołnierze wspierają tarczę i w ten sposób zmniejszają możliwość połamania tarczy. Kołnierze do tarczy tnącej mogą różnić się od kołnierzy do tarczy do szlifowania.

• **Nie używać zużytych tarcz ściernych od większych elektronarzędzi.** Tarcze przeznaczone do większych elektronarzędzi nie nadają się wysokich obrotów mniejszych elektronarzędzi i mogą ulec rozzerwaniu.

• **Podczas używania tarczy ściernych wypukłych należy zapewnić, aby używać tylko tarczy ścierniej z tworzywa wzmocnionego włóknem szklanym.**

• **Aby uniknąć pęknięcia tarczy ścierniej, wałek wrzeczona, kołnierz dociskowy (zwłaszcza powierzchni dociskowe), nakrętka blokująca nie mogą być uszkodzone.**

• **Przed włączeniem wyłącznika elektronarzędzia upewnić się, że tarcza ścierna nie dotyka obrabianego materiału.**

• **Przed rozpoczęciem pracy elektronarzędziem pozostawić je, aby przez chwilę pracowało bez obciążenia.** Obserwować, czy nie ma wibracji lub drgań, które mogą oznaczać nieprawidłowe zamontowanie lub niewyważenie tarczy ścierniej.

• **Szlifowanie musi być wykonywane przeznaczoną do tego celu powierzchnią tarczy ścierniej.**

• **Szczególną uwagę zwracać na wylatujące iskry.** Tak operować narzędziem, aby iskry nie wylatywały na użytkownika, inne osoby lub materiały palne.

• **Nie pozostawiać włączonego narzędzia bez nadzoru.** Pracować narzędziem tylko wtedy, gdy jest trzymane w rękach.

• **Nie dotykać obrabianego materiału natychmiast po zakończeniu pracy, ponieważ może być bardzo gorący i spowodować oparzenia skóry.**

• **Po zakończeniu pracy wyłączyć elektronarzędzie, wyjąć wtyczkę przewodu zasilania lub akumulatory.**

• **Aby prawidłowo zamontować i używać tarczy ścierniej, postępować według instrukcji jej producenta.** Zachować ostrożność podczas manipulowania i przechowywania tarczy ścierniej.

• **Nie używać adapterów lub tulei redukcyjnych, aby dostosować tarczę z otworem o większej średnicy.**

• **Używać kołnierza dociskowego przeznaczonego do danego narzędzia.**

• **W przypadku narzędzia, na którym montuje się tarczę ścierną z gwintowanym otworem, upewnić się, że gwint w tarczy ścierniej jest wystarczająco długi i pasuje do długości wałka wrzeczona.**

• **Sprawdzić i upewnić się, że obrabiany materiał jest prawidłowo zamocowany.**

• **Należy pamiętać, że po wyłączeniu elektronarzędzia tarcza ścierna będzie wirowała jeszcze przez pewien czas.**

• **Zastosować wyłącznik różnicowoprądowy (30mA), aby zapewnić bezpieczeństwo użytkownika pracującego w wilgotnym pomieszczeniu lub w atmosferze elektrycznie przewodzących pyłów.**

• **Nie używać narzędzia do obróbki jakichkolwiek materiałów zawierających azbest.**

- Nie używać wody ani płynów szlifierskich.
- Podczas pracy w zapyłonej atmosferze zapewnić, aby otwory wentylacyjne były czyste. Jeśli występuje konieczność usunięcia zanieczyszczeń, wyłączyć elektronarzędzie i działać niemetalowym przedmiotem, aby nie uszkodzić wewnętrznych części.

#### Dodatkowe instrukcje bezpieczeństwa dotyczące ucinania

- Nie ustawiać ciała w linii i za wirującą tarczą. Gdy podczas pracy tarcza porusza się w kierunku do użytkownika, to możliwe odbicie narzędzia może spowodować odrzucenie tarczy i elektronarzędzia bezpośrednio na użytkownika.
- W przypadku zablokowania tarczy lub przerwania cięcia z jakichś powodów wyłączyć elektronarzędzie i trzymać je nieruchomo, aż tarcza zatrzyma się całkowicie. Nigdy nie próbować wyjmować tarczy tnącej z rzazu, gdy tarcza wiruje, ponieważ może dojść do odbicia. Znaleźć przyczynę zakleszczenia tarczy i usunąć ją.
- Jeżeli w trakcie pracy zostanie wyłączone zasilanie elektryczne, natychmiast przelać wyłącznik elektronarzędzia w położenie "wyłączony", aby zapobiec niespodziewanemu uruchomieniu się narzędzia.
- Hamowanie inercyjnego wirowania wyposażenia za pomocą blokady wrzeczona lub poprzez wywieranie siły na boczną powierzchnię tarczy jest kategorięcznie zabronione. Użycie do tego celu blokady wrzeczona uszkodzi elektronarzędzie i będzie przyczyną utraty gwarancji.









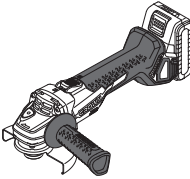

**Ostrzeżenie: substancje chemiczne zawarte w pyłach wytwarzanych podczas szlifowania tarczą, szlifowania papierem ściernym, cięcia, piłowania, wiercenia i innych prac budowlanych mogą być przyczyną raka lub szkodliwie wpływać na płodność. Szkodliwymi substancjami chemicznymi mogą być na przykład:**

- Przed przystąpieniem do naprawy lub wymiany wyposażenia, wyłączyć wtyczkę z gniazda.
- Przewrocysty dwutlenek krzemu i inne produkty w ceglach i cemente; chromowany arsenian miedzi (CCA) w impregnowanym drewnie. Szkodliwość tych substancji zależy od częstości obrabiania tych materiałów. Jeżeli użytkownik chce zredukować kontakt z tymi związkami chemicznymi, to musi pracować w dobrze wentylowanym pomieszczeniu i stosować certyfikowane środki ochrony indywidualnej (takie jak maski przeciwpyłowe z filtrami drobnych cząstek).











**Sprawdzać napięcie zasilania:** upewnić się, że wartość napięcia w sieci jest taka sama, jak wartość podana na tabliczce znamionowej elektronarzędzia. Jeżeli napięcie zasilające jest wyższe niż napięcie znamionowe narzędzia, to może dojść do wypadku i uszkodzenia narzędzia. Nigdy nie włączać elektronarzędzia, jeśli wartość napięcia zasilającego jest nieznaną. Jeżeli napięcie zasilające jest niższe niż napięcie znamionowe narzędzia, to silnik elektronarzędzia może ulec uszkodzeniu.

#### Symbole stosowane w instrukcji

Należy zapamiętać znaczenie następujących symboli stosowanych w instrukcji obsługi. Poprawna interpretacja symboli pozwoli na właściwe i bezpieczne użycie elektronarzędzia.

Symbol	Znaczenie
	<b>Szlifierka kątowa akumulatorowa</b> Sekcje szare - miękki uchwyt (z izolowaną powierzchnią).
	<b>Naklejka z numerem seryjnym:</b> CT ... - model; XX - data produkcji; XXXXXXXX - numer seryjny.
	Możliwość wyboru dwóch pozycji dodatkowego uchwytu.
	Silnik bezszczotkowy.
	Należy przeczytać wszystkie instrukcje dotyczące bezpieczeństwa.
	Nosić gogle ochronne.
	Nosić ochronę słuchu.
	Nosić maskę przeciwpyłową.
	Nie ogrzewać baterii powyżej temperatury 45°C. Nie wystawiać jej na bezpośrednie działanie promieni słonecznych.
	Nie wyrzucać baterii do śmieci domowych.
	Nie wrzucać baterii do ognia.
	Chronić baterię przed deszczem.
	Czas ładowania baterii.



Symbol	Znaczenie
	Kierunek ruchu.
	Kierunek obrotów.
	Zablokowany.
	Odblokowany.
	Zabronione.
III	Klasa ochrony.
	Uwaga. Ważne.
	Znak oznaczający, że produkt jest zgodny z podstawowymi wymogami dyrektyw UE i zharmonizowanych norm UE.
	Pomocne informacje.
	Nosić rękawice ochronne.
	Nie wyrzucać elektronarzędzia do śmieci domowych.

## Przeznaczenie elektronarzędzia

Elektronarzędzie przeznaczone jest do cięcia, szlifowania i wygładzania na sucho metali (oraz innych materiałów).

Zakres zastosowania narzędzia można powiększyć wykorzystując wyposażenie dodatkowe.

## Części składowe elektronarzędzia

- 1 Osłona
- 2 Reduktor

- 3 Blokada wrzeczona
- 4 Wloty wentylacyjne
- 5 Przełącznik wł. / wyt.
- 6 Uchwyt pomocniczy
- 7 Obudowa
- 8 Wskaźniki stanu naładowania akumulatora \*
- 9 Przycisk kontroli stanu naładowania akumulatora \*
- 10 Zamek akumulatora \*
- 11 Bateria \*
- 12 Filtr
- 13 Klucz kołnierzowy \*
- 14 Ładowarka \*
- 15 Przycisk blokujący
- 16 Wrzeczono
- 17 Kołnierz
- 18 Tarcza \*
- 19 Nakrętka dociskowa
- 20 Tabliczka informacyjna ładowarki \*
- 21 Wskaźnik (czerwony) \*
- 22 Wskaźnik (zielony) \*
- 23 Wskaźnik wielofunkcyjny
- 24 Przełącznik prędkości
- 25 Wypust montażowy
- 26 Śruba

\* Opcjonalnie

**Nie wszystkie akcesoria zilustrowane lub opisane są włączone do standardowej opcji.**

## Montaż i regulacja elementów elektronarzędzia

**Przed rozpoczęciem jakichkolwiek interwencji w elektronarzędziu wyjąć akumulator 11.**



**Nie dokręcać elementów złącznych zbyt mocno, aby uniknąć zniszczenia gwintu.**



**Montaż / demontaż / ustawianie niektórych elementów wykonuje się tak samo dla wszystkich modeli elektronarzędzia, w takim przypadku na ilustracjach nie są podane typy modeli.**

### Uchwyt pomocniczy (patrz rys. 1)

Zawsze podczas obsługi należy używać dodatkowego uchwytu **6**. Dodatkowa rękkość **6** może być ustawiona w wygodnym dla użytkownika położeniu.

- Odkręcić dodatkowy uchwyt **6**, jak pokazano na rys. 1.
- Przykręcić dodatkowy uchwyt **6** do kolejnego gwintowanego otworu.

### Osłona



**Zawsze używać osłony **1** podczas pracy tarczą tnącą lub ścierną. Kategoriecznie zabrania się pracy z tymi akcesoriami bez osłony **1**. Osłona **1** zawsze musi być skierowana zamkniętą częścią w stronę operatora.**

Ustawianie osłony zabezpieczającej w położenie robocze (patrz rys. 2)

[CT23001-115HX-2, CT23001-125HX-2, CT23001-115HX-4, CT23001-125HX-4]

- Elektronarzędzie jest wyposażone w ustawianą osłonę zabezpieczającą **1**. Przed rozpoczęciem pracy ustawić osłonę zabezpieczającą **1** tak, aby jej zamknięta część była zwrócona w stronę użytkownika.
- Nacisnąć przycisk blokady **15** i przytrzymując go obrócić osłonę zabezpieczającą **1** w żądane położenie (patrz rys. 2.1-2.2).
- Zwolnić przycisk blokady **15** (patrz rys. 2.3).

Montaż / demontaż obudowy ochronnej (patrz rys. 3)

[CT23008-100HX-4, CT23008-115HX-4, CT23008-125HX-4]

- Poluzować śrubę obudowy **26** za pomocą śrubokręta (nie dostarczono z elektronarzędziem) i zamontować obudowę ochronną **1** na szyjkę wrzeciona, uważając, by zaczep montażowy **25** wszedł w podłużny rowek szyjki wrzeciona (patrz rys. 3).
- Ustawić obudowę ochronną **1** w wymaganej pozycji i przykręcić śrubą **26** za pomocą śrubokręta (nie dostarczono z elektronarzędziem).
- Aby zdemontować osłonę **1**, wykonać powyższe czynności w odwrotnej kolejności.

Montaż / wymiana akcesoriów



Po zamontowaniu akcesoriów, przed rozpoczęciem pracy, uruchomić elektronarzędzie i pozostawić je pracujące na biegu jałowym przez około 30 sekund. Nie wolno używać akcesoriów, które wykazują bicie promieniowe lub powodują zwiększoną wibrację elektronarzędzia.



Podczas montowania / wymiany akcesoriów zalecamy używanie rękawic ochronnych.

Montaż tarczy tnącej i ścierniej (patrz rys. 4)

- Założyć kołnierz **17** na wrzeciono **16** (patrz rys. 4).
- Zamontować jedno z wyżej wymienionych akcesoriów na wrzeciono **16**.
- Wcisnąć i przytrzymać blokadę wrzeciona **3**.
- Założyć nakrętkę dociskową **19** na trzpień **16** i dokręcić ją kluczem oczkowym **13**. **Uwaga: podczas montowania akcesoriów o grubości większej niż 4 mm należy obrócić nakrętkę dociskową **19** (patrz rys. 4).**
- Zwolnić blokadę wrzeciona **3**.

Wymiana tarczy tnącej i ścierniej (patrz rys. 4-5)

- Wcisnąć i przytrzymać blokadę wrzeciona **3**.
- Poluzować nakrętkę dociskową **19** kluczem oczkowym **13** (patrz rys. 5).
- Założyć wymagane narzędzie obróbcze.
- Założyć nakrętkę dociskową **19** na trzpień **16** i dokręcić ją kluczem oczkowym **13**. **Uwaga: podczas montowania akcesoriów o grubości większej**

niż 4 mm należy obrócić nakrętkę dociskową **19** (patrz rys. 4).

- Zwolnić blokadę wrzeciona **3**.

## Procedura ładowania baterii narzędzia elektrycznego

Przygotowanie elektronarzędzia do pracy

Elektronarzędzie dostarczane jest z częściowo naładowanym akumulatorem **11**. Przed pierwszym użyciem akumulator **11** należy całkowicie naładować.

Proces ładowania (patrz rys. 6, 9-10)



Dotyczy tylko modeli CT23008-100HX-4, CT23008-115HX-4, CT23008-125HX-4 - gdy akumulator **11** jest prawie rozładowany, wskaźnik wielofunkcyjny **23** mignie 9 razy, sygnalizując konieczność naładowania akumulatora **11**.

- Nacisnąć blokadę akumulatora **10** i wyjąć akumulator **11** (patrz rys. 6.1, 9.1, 10.1).
- Podłączyć ładowarkę **14** do zasilania.
- Włożyć akumulator **11** do ładowarki **14** (patrz rys. 6.2, 9.2, 10.2).
- Odłączyć ładowarkę **14** od zasilania po zakończeniu ładowania.
- Wyjąć akumulator **11** z ładowarki **14** i włożyć akumulator **11** do elektronarzędzia (patrz rys. 6.3, 9.3, 10.3).

Wskaźniki ładowarki (patrz rys. 7, 11)

Wskaźniki **21** i **22** informują o stanie procesu ładowania akumulatora **11**. Sygnały wskaźników **21** i **22** przedstawione są na tabliczce informacyjnej **20** (patrz rys. 7, 11).

- Rys. 7.1, 11.1 - (wskaźnik zielony **22** świeci, akumulator **11** nie jest włożony do ładowarki **14**) - ładowarka **14** jest podłączona do sieci elektrycznej (gotowa do ładowania).
- Rys. 7.2, 11.2 - (wskaźnik zielony **22** miga, akumulator **11** jest włożony do ładowarki **14**) - akumulator **11** jest w trakcie ładowania.
- Rys. 7.3, 11.3 - (wskaźnik zielony **22** świeci, akumulator **11** jest włożony do ładowarki **14**) - akumulator **11** jest całkowicie naładowany.
- Rys. 7.4, 11.4 - (wskaźnik czerwony **21** świeci, akumulator **11** jest włożony do ładowarki **14**) - proces ładowania akumulatora **11** został zatrzymany z powodu nieprawidłowej temperatury. Gdy temperatura powróci do normalnego poziomu, ładowanie zostanie wznowione.
- Rys. 7.5, 11.5 - (wskaźnik czerwony **21** miga, akumulator **11** jest włożony do ładowarki **14**) - proces ładowania akumulatora **11** został zatrzymany z powodu uszkodzonego akumulatora. Wymienić uszkodzony akumulator **11**, używanie uszkodzonego akumulatora jest zabronione.



Podczas ładowania akumulator **11** i ładowarka **14** nagrzewają się znacznie - jest to normalne zjawisko.

---

## Włączanie / wyłączanie elektronarzędzia

### Włączanie:

Nacisnąć tylną część wyłącznika **5** i przytrzymując go, przesunąć wyłącznik **5** do przodu. Nacisnąć przednią część wyłącznika **5**, aby zablokować go w pozycji wciśniętej.

### Wyłączanie:

Nacisnąć tylną część wyłącznika **5**.

---

## Cechy konstrukcyjne narzędzia elektrycznego

### Silnik bezszczotkowy

Elektronarzędzie wyposażone jest w silnik bezszczotkowy, który zapewnia następujące korzyści (w porównaniu do elektronarzędzia z silnikiem szczotkowym):

- wysoka niezawodność dzięki brakowi części zużywalnych (szczotki węglowe, komutator);
- dłuższy czas pracy na jednym ładowaniu, w porównaniu do elektronarzędzi ze szczotkami węglowymi;
- kompaktowy design i niewielka masa.

### Pyłoszczelny silnik

[CT23001-115HX-2, CT23001-125HX-2, CT23001-115HX-4, CT23001-125HX-4]

Specjalna konstrukcja silnika zapobiega gromadzeniu się pyłów i zwiększa trwałość użytkową silnika.

### Zabezpieczenie temperaturowe (patrz rys. 8.1, 12.1)

Układ zabezpieczenia temperaturowego zapewnia automatyczne wyłączenie elektronarzędzia w przypadku przeciążenia go lub gdy temperatura akumulatora **11** przekroczy 80°C. Układ ten zapewnia ochronę elektronarzędzia przed uszkodzeniem w przypadku niezgodności z wymaganymi warunkami pracy.

[CT23001-115HX-2, CT23001-125HX-2, CT23001-115HX-4, CT23001-125HX-4]

Gdy zadziałało to zabezpieczenie, wskaźniki **8** będą migać, jak pokazano na rys. 8.1, 12.1, przez 3 sekundy.

[CT23008-100HX-4, CT23008-115HX-4, CT23008-125HX-4]

Patrz opis tej funkcji w rozdziale "Wskaźnik wielofunkcyjny".

### Zabezpieczenie przed przegrzaniem (patrz rys. 8.1, 12.1)

Układ zabezpieczający przed przegrzaniem automatycznie wyłącza silnik elektronarzędzia, gdy silnik osiągnie nadmierną temperaturę. W takim przypadku pozostawić elektronarzędzie, aby wystygło przed ponownym włączeniem. Aby włączyć elektronarzędzie, najpierw należy je wyłączyć, jak opisano powyżej.

[CT23001-115HX-2, CT23001-125HX-2, CT23001-115HX-4, CT23001-125HX-4]

Gdy zadziałało to zabezpieczenie, wskaźniki **8** będą migać, jak pokazano na rys. 8.1, 12.1, przez 3 sekundy.

[CT23008-100HX-4, CT23008-115HX-4, CT23008-125HX-4]

Patrz opis tej funkcji w rozdziale "Wskaźnik wielofunkcyjny".

### Zabezpieczenie przed przeciążeniem

Układ zabezpieczający przed przeciążeniem automatycznie wyłącza silnik elektronarzędzia, gdy silnik jest używany w sposób powodujący pobór nienormalnie dużego prądu.

[CT23001-115HX-2, CT23001-125HX-2, CT23001-115HX-4, CT23001-125HX-4]

W takim przypadku wyłączyć elektronarzędzie i zaprzestać pracy, która powoduje przeciążenie elektronarzędzia. Aby włączyć elektronarzędzie, najpierw należy je wyłączyć, jak opisano powyżej.

[CT23008-100HX-4, CT23008-115HX-4, CT23008-125HX-4]

Patrz opis tej funkcji w rozdziale "Wskaźnik wielofunkcyjny".

### Zabezpieczenie przed nadmiernym rozładowaniem

Akumulator **11** jest chroniony przez układ zabezpieczający przed głębokim rozładowaniem. W przypadku rozładowania akumulatora elektronarzędzie jest automatycznie wyłączane. **Uwaga: nie próbować włączać elektronarzędzia, gdy zadziałał układ zabezpieczający, ponieważ akumulator 11 może ulec uszkodzeniu.**

[CT23008-100HX-4, CT23008-115HX-4, CT23008-125HX-4]

Patrz opis tej funkcji w rozdziale "Wskaźnik wielofunkcyjny".

### Zabezpieczenie przed uruchomieniem

Nawet jeśli akumulator **11** jest instalowany w elektronarzędziu przy włączonym elektronarzędziu, to elektronarzędzie nie uruchomi się. Aby włączyć elektronarzędzie, najpierw należy je wyłączyć, jak opisano powyżej.

[CT23008-100HX-4, CT23008-115HX-4, CT23008-125HX-4]

Patrz opis tej funkcji w rozdziale "Wskaźnik wielofunkcyjny".

### Wskaźnik wielofunkcyjny

[CT23008-100HX-4, CT23008-115HX-4, CT23008-125HX-4]

Wskaźnik wielofunkcyjny **23** sygnalizuje zadziałanie różnych zabezpieczeń elektronarzędzia:

Gdy elektronarzędzie wyłączyło się automatycznie, wskaźnik wielofunkcyjny **23** wskazuje, jakie zabezpieczenie zadziałało:

- wskaźnik wielofunkcyjny **23** mignął 1 raz - element MOS pracuje niestandardowo. Jeśli to zabez-

pieczenie uruchamia się ciągle, należy skontaktować się z centrum serwisowym firmy **CROWN**;

- wskaźnik wielofunkcyjny **23** mignął 2 razy - zadziałało zabezpieczenie temperaturowe akumulatora **11**. W takim przypadku poczekać, aż akumulator **11** ostygnie lub wymienić akumulator **11** przed ponownym włączeniem elektronarzędzia. Aby włączyć elektronarzędzie, najpierw należy je wyłączyć, jak opisano wyżej;

- wskaźnik wielofunkcyjny **23** mignął 3 razy - zadziałało zabezpieczenie temperaturowe płyty z elektroniką układu sterowania. W takim wypadku poczekać przed ponownym włączeniem elektronarzędzia, aż płyta z elektroniką ostygnie. Aby włączyć elektronarzędzie, najpierw należy je wyłączyć, jak opisano wyżej;

- wskaźnik wielofunkcyjny **23** mignął 4 razy - zadziałało zabezpieczenie przed zablokowaniem wirnika z powodu zakleszczenia osprzętu. Zabezpiecza to silnik i elementy z nim współpracujące przed uszkodzeniem. Aby włączyć elektronarzędzie, najpierw usunąć przyczynę zatrzymania osprzętu, następnie wyłączyć elektronarzędzie, jak opisano wyżej;

- wskaźnik wielofunkcyjny **23** mignął 5 razy - zadziałało zabezpieczenie przed przeciążeniem, ponieważ elektronarzędzie pracowało w sposób powodujący pobieranie nienormalnie dużego prądu. Aby włączyć elektronarzędzie, najpierw należy je wyłączyć, jak opisano wyżej;

- wskaźnik wielofunkcyjny **23** mignął 7 razy - zadziałało zabezpieczenie zwarciowe. To zabezpieczenie uruchamia się w przypadku zwarcia na płycie z elektroniką układu sterowania lub zwarcia w silniku elektronarzędzia. Jeśli to zabezpieczenie uruchamia się ciągle, należy skontaktować się z centrum serwisowym firmy **CROWN**;

- wskaźnik wielofunkcyjny **23** mignął 8 razy - zadziałało zabezpieczenie nadnapięciowe. Zabezpieczenie to włącza się, gdy napięcie zasilania jest zbyt duże (na przykład, gdy użytkownik próbuje podłączyć nieodpowiedni akumulator **11**);

- wskaźnik wielofunkcyjny **23** mignął 9 razy - zadziałało zabezpieczenie podnapięciowe. Zabezpieczenie to włącza się, gdy napięcie akumulatora **11** jest zbyt niskie lub akumulator **11** jest rozładowany (akumulator **11** wymaga naładowania) lub akumulator **11** jest uszkodzony (akumulator **11** musi być wymieniony);

- wskaźnik wielofunkcyjny **23** mignął 10 razy - różnica napięć między różnymi ogniwami wewnątrz akumulatora **11** jest zbyt duża (niezrównoważenie akumulatora), akumulator **11** musi zostać wymieniony;

- wskaźnik wielofunkcyjny **23** mignął 11 razy - brak komunikacji między płytą z elektroniką układu sterowania wewnątrz elektronarzędzia i kontrolerem akumulatora **11**. Jeśli to zabezpieczenie uruchamia się ciągle, należy skontaktować się z centrum serwisowym firmy **CROWN**;

- wskaźnik wielofunkcyjny **23** migał przez 20 sekund - zadziałało zabezpieczenie przed przypadkowym, niechcianym uruchomieniem. Nawet, jeśli akumulator **11** jest zamontowany w elektronarzędziu, które jest włączone, elektronarzędzie nie uruchomi się. Aby włączyć elektronarzędzie, najpierw należy je wyłączyć, jak opisano wyżej.

## Wskaźnik stanu naładowania akumulatora (patrz rys. 8.2, 12.2)

Gdy zostanie naciśnięty przycisk **9**, wskaźniki stanu naładowania **8** przedstawiają stan naładowania akumulatora **11** (patrz rys. 8.2, 12.2).

## Zabezpieczenie przed odbiciem

Zabezpieczenie przed odbiciem zatrzymuje silnik, gdy tarcza tnąca nagle zakleszczy się. W takiej sytuacji wyłączyć elektronarzędzie i ostrożnie wyjąć tarczę tnącą z rzazu. Następnie włączyć elektronarzędzie i kontynuować pracę.

## Miękki start

Miękki start pozwala na łagodny start elektronarzędzia - tarcza startuje stopniowo, bez szarpnięć i odbić; przy włączaniu nie dochodzi do skokowego obciążenia silnika.

## Hamulec

Hamulec wybiegu zatrzymuje wrzeczono elektronarzędzia w czasie 2 sekund po wyłączeniu elektronarzędzia.

## Układ stabilizacji prędkości obrotowej

[CT23008-100HX-4, CT23008-115HX-4, CT23008-125HX-4]

Układ stabilizacji utrzymuje zadaną prędkość obrotową zarówno przy biegu jałowym, jak i pod obciążeniem. Zapewnia to płynny ruch postępowy elektronarzędzia podczas pracy.

## Przełącznik prędkości

[CT23008-100HX-4, CT23008-115HX-4, CT23008-125HX-4]

Za pomocą regulatora liczby obrotów **24** można dopasowywać niezbędną liczbę obrotów wrzeczona (również podczas pracy).

Wymagana prędkość zależy od materiału i może być określona przy pomocy praktycznych prób.

Podczas długotrwałej pracy na niskich obrotach trzeba ochłodzić narzędzie elektryczne przez 3 minuty, dlatego należy ustawić maksymalną liczbę obrotów i zostawić narzędzie elektryczne włączone na jałowym biegu.

## Zalecenia dotyczące posługiwania się elektronarzędziem

### Cięcie (patrz rys. 13.1)

- Złożyć tarczę tnącą w sposób opisany poniżej.
- Uruchomić elektronarzędzie, odczekać chwilę, aż silnik osiągnie maksymalne obroty i dopiero wtedy wprowadzać powoli tarczę tnącą w cięty materiał.
- Nie wywierać nadmiernej siły na elektronarzędzie, ponieważ nie zwiększy to wydajności cięcia, a tylko przeciąży silnik i spowoduje szybsze zużycie tarczy tnącej.

- Przemieszczać elektronarzędzie po linii cięcia z umiarkowanym posuwem, nie przekaszając i nie wykonując oscylacyjnych i nagłych ruchów.
- Cięcie należy wykonywać w kierunku pokazanym na rysunku 13.1. Podczas cięcia w odwrotnym kierunku występuje niebezpieczeństwo niekontrolowanego odrzucenia elektronarzędzia w kierunku operatora, co może spowodować poważne obrażenia.

### Zszlifowanie (patrz rys. 13.2)

Zszlifowanie służy do zgrubnej, szybkiej obróbki metali, obróbki spawów itd. W zależności od rodzaju wykonywanej obróbki należy wybrać odpowiednią tarczę ścierną.

- Założyć tarczę ścierną w sposób opisany wyżej.
- Uruchoomić elektronarzędzie, odczekać chwilę, aż silnik osiągnie maksymalne obroty i dopiero wtedy powoli przykładać tarczę ścierną do obrabianej powierzchni.
- Zalecamy trzymać elektronarzędzie pod kątem 10° do 15° w stosunku do obrabianej powierzchni (patrz rys. 13.2). Mniejszy kąt powoduje, że narzędziem jest trudniej sterować. Większy kąt powoduje, że jakość obróbki maleje, a na powierzchni materiału tworzą się rowki.
- Wykonywać ruchy posuwisto-zwrotne z lekkim naciskiem na elektronarzędzie. Nie wywierać nadmiernej siły na elektronarzędzie, ponieważ nie zwiększy to wydajności, a tylko przeciąży silnik i stworzy zagrożenie uszkodzenia tarczy ściernej, co może być przyczyną poważnych obrażeń operatora.

### Konserwacja elektronarzędzia / profilaktyka

**Przed rozpoczęciem jakichkolwiek interwencji w elektronarzędziu wyjąć akumulator 11.**

#### Czyszczenie filtra (patrz rys. 14-15)

Regularnie sprawdzać filtr 12 (poziom zanieczyszczenia filtra zależy od stanu środowiska). Oczyszczać filtr 12, gdy jest zabrudzony. **Uwaga: nie używać elektronarzędzia bez filtra 12.**

- Wyjąć filtr 12 jak pokazano na rys. 14.1, 15.1.
- Zczyścić filtr 12 miękką szcztotką lub sprężonym powietrzem.
- Zamontować ponownie filtr 12 jak pokazano na rys. 14.2, 15.2.

#### Instrukcje konserwacji akumulatora

- Ładować, zanim akumulator 11 wyczerpie się całkowicie. Przy słabym zasilaniu przerwać pracę i naładować akumulator.
- Nie przeładowywać akumulatora 11, skróci to jego żywotność.
- Akumulator 11 ładować w temperaturze pokojowej od 10°C do 40°C (50°F - 104°F).
- Akumulator 11 ładować co 6 miesięcy, jeśli nie jest wykorzystywany przez dłuższy czas.
- Wymieniać zużyte baterie w odpowiednim czasie. Zmniejszenie efektywności lub znaczne skrócenie

czasu działania narzędzia elektrycznego po naładowaniu baterii wskazuje na starzenie się baterii 11 i konieczność jej wymiany. Należy wziąć pod uwagę fakt, że bateria 11 może rozładowywać się szybciej, jeśli pracuje w temperaturze poniżej 0°C.

- W przypadku dłuższego przechowywania bez użycia zalecamy przechowywać akumulator 11 w temperaturze pokojowej, naładowany do 50%.

### Czyszczenie narzędzia elektrycznego

Nieodzownym warunkiem bezpiecznej i długotrwałej eksploatacji narzędzia elektrycznego jest zachowanie go w czystości. Podczas długotrwałej obróbki metalu wewnątrz elektronarzędzia może zbierać się elektroprzewodzący pył. Regularnie czyścić narzędzie elektryczne strumieniem sprężonego powietrza, kierując go na otwory powietrza 4.

### Usługi posprzedażne

Nasz serwis posprzedażny odpowie na Państwa pytania dotyczące konserwacji i naprawy produktu oraz części zamiennych. Informacje dotyczące centrów serwisowych, schematów i części zamiennych można znaleźć na stronie: [www.crown-tools.com](http://www.crown-tools.com).

### Transport elektronarzędzi

- W żadnym wypadku nie dopuścić do uderzeń mechanicznych podczas transportu.
- Do załadunku lub rozładunku nie stosować urządzeń zaciskających.

### Baterie Li-Ion

Baterie Li-Ion podlegają regulacjom prawnym dotyczącym towarów niebezpiecznych. Użytkownik może je przewozić transportem drogowym bez specjalnych wymogów.

Jeśli są przewożone przez strony trzecie (np. transportem lotniczym lub przez agencję spedycyjną), należy zastosować odpowiednie opakowanie i oznaczenia. Przed wysłaniem produktu należy skonsultować się ze specjalistą ds. materiałów niebezpiecznych. Baterie można transportować tylko wtedy, gdy ich obudowa nie jest uszkodzona. Należy okleić otwarte styki i tak zapakować baterię, aby nie przesuwiała się w opakowaniu. Należy stosować się również do szczegółowych przepisów krajowych.

### Ochrona środowiska



**Przetwarzaj surowce zamiast je wyrzucać.**

Elektronarzędzie, akcesoria i opakowanie muszą być rozdzielone w celu przyjaznego dla środowiska przetworzenia ich.

Elementy plastikowe są oznakowane wg kategorii recyklingu.

Te instrukcje są wydrukowane na wtórnie przetworzonym papierze, wyprodukowanym bez użycia chloru.

**Zastrzega się możliwość wprowadzania zmian.**

## Specifikace elektronářadí

Akumulatorová úhlová bruska		CT23001-115HX-2		CT23001-125HX-2		CT23001-115HX-4		CT23001-125HX-4	
Číslo elektronářadí									
viz strany 11-13									
Jmenovité napětí	[V]	20 *	20 *	20 *	20 *	20 *	20 *	20 *	20 *
Jmenovité otáčky	[min <sup>-1</sup> ]	8000	8000	8000	8000	8000	8000	8000	8000
Typ akumulátoru		Li-Ion	Li-Ion	Li-Ion	Li-Ion	Li-Ion	Li-Ion	Li-Ion	Li-Ion
Doba nabíjení akumulátoru	[min]	60	60	60	60	60	60	60	60
Kapacita akumulátoru	[Ah]	2	2	2	2	4	4	4	4
Max. Ø odřezávacího kotouče	[mm] [palece]	115 4-1/2"	115 4-1/2"	125 5"	115 4-1/2"	115 4-1/2"	115 4-1/2"	125 5"	125 5"
Max. Ø brusného kotouče	[mm] [palece]	115 4-1/2"	115 4-1/2"	125 5"	115 4-1/2"	115 4-1/2"	115 4-1/2"	125 5"	125 5"
Max. Ø gumového smirkového kotouče	[mm] [palece]	115 4-1/2"	115 4-1/2"	125 5"	115 4-1/2"	115 4-1/2"	115 4-1/2"	125 5"	125 5"
Max. Ø kotoučového drátěného kartáče	[mm] [palece]	75 3"	75 3"	75 3"	75 3"	75 3"	75 3"	75 3"	75 3"
Max. Ø miskového drátěného kartáče	[mm] [palece]	75 3"	75 3"	75 3"	75 3"	75 3"	75 3"	75 3"	75 3"
Závít vřetena		M14	M14	M14	M14	M14	M14	M14	M14
		5/8"-11UNC	5/8"-11UNC	5/8"-11UNC	5/8"-11UNC	5/8"-11UNC	5/8"-11UNC	5/8"-11UNC	5/8"-11UNC
Hmotnost	[kg] [lb]	2,17 4.78	2,17 4.78	2,22 4.9	2,22 4.9	2,46 5.42	2,46 5.42	2,51 5.53	2,51 5.53
Třída bezpečnosti		III	III	III	III	III	III	III	III
Akustický tlak	[dB(A)]	80	80	80	80	80	80	80	80
Výkon zvuku	[dB(A)]	91	91	91	91	91	91	91	91
Váhové vibrace	[m/s <sup>2</sup> ]	0,8	0,8	0,8	0,8	0,8	0,8	0,8	0,8

\* Maximální počáteční napětí baterie (měřeno bez pracovního zatížení) je 20 V. Jmenovité napětí je 18 V.



## Specifikace elektronářadí

Akumulatorová úhlová bruska	CT23008-100HX-4	CT23008-115HX-4	CT23008-125HX-4
Číslo elektronářadí	viz strany 11-13		
Jmenovité napětí	[V] 20 *	20 *	20 *
Jmenovité otáčky	[min <sup>-1</sup> ] 3000-8500	3000-8500	3000-8500
Typ akumulátoru	Li-Ion	Li-Ion	Li-Ion
Doba nabíjení akumulátoru	[min] 60	60	60
Kapacita akumulátoru	[Ah] 4	4	4
Max. Ø odřezávacího kotouče	[mm] [palece] 100 4"	115 4-1/2"	125 5"
Max. Ø brusného kotouče	[mm] [palece] 100 4"	115 4-1/2"	125 5"
Max. Ø gumového smirkového kotouče	[mm] [palece] 100 4"	115 4-1/2"	125 5"
Max. Ø kotoučového drátěného kartáče	[mm] [palece] 65 2-9/16"	75 3"	75 3"
Max. Ø miskového drátěného kartáče	[mm] [palece] 65 2-9/16"	75 3"	75 3"
Závít vřetena	M10 3/8"-16UNC	M14 5/8"-11UNC	M14 5/8"-11UNC
Hmotnost	[kg] [lb] 2,34 5,16	2,34 5,16	2,38 5,25
Třída bezpečnosti	III	III	III
Akustický tlak	[dB(A)] 80,33	80,33	80,33
Výkon zvuku	[dB(A)] 91,33	91,33	91,33
Váhové vibrace	[m/s <sup>2</sup> ] 1,53	1,53	1,53

\* Maximální počáteční napětí baterie (měřeno bez pracovního zatížení) je 20 V. Jmenovité napětí je 18 V.

## Informace o hluku



Překračuje-li akustický tlak hodnotu 85 dB(A), používejte vždy ochranu sluchu.

## CE Prohlášení o shodě

Prohlašujeme na výhradní zodpovědnost, že výrobek popsaný v části "Specifikace elektronářadí" splňuje všechna příslušná ustanovení směrnice 2006/42/EC včetně jejích změn a je v souladu s následujícími normami:

EN 60745-1:2009+A11,  
EN 60745-2-3:2011+A2+A11+A12+A13,  
EN 55014-1:2017,  
EN 55014-2:2015.

Manažer  
certifikace

Wu Cunzhen

Merit Link International AG  
Stabio, Švýcarsko, 03.11.2021



**UPOZORNĚNÍ - Z důvodu snížení rizika je uživatel povinen přečíst si tento návod k použití!**

## Obecná bezpečnostní pravidla



**UPOZORNĚNÍ! Přečtete si všechna bezpečnostní upozornění a pokyny.** Nedodržení těchto upozornění a pokynů může vést k úrazu elektrickým proudem, požáru nebo vážnému úrazu.

**Veškerá upozornění a pokyny uschovejte pro budoucí použití.**

Pojem "elektronářadí" užívaný v upozorněních odkazuje na vaše elektronářadí napájené ze sítě (s kabelem) nebo akumulátorem (bez kabelu).

## Bezpečnost v pracovním prostoru

- Pracovní prostor udržujte v čistotě a dobře osvětlený. V neuklizených nebo neosvětlených prostorech dochází často k úrazům.
- **Nepoužívejte elektronářadí ve výbušném prostředí, jako například v blízkosti hořlavých kapalin, plynů nebo prachu.** Elektronářadí je zdrojem jiskření, které může způsobit vznícení prachu nebo výparů.
- **Při práci s elektronářadím udržujte děti a okolostojící v dostatečné vzdálenosti.** Rozptýlení může být příčinou ztráty kontroly.

## Elektrická bezpečnost

- **Zástrčka elektronářadí se musí shodovat se zásuvkou. Zástrčku nikdy neupravujte. S uzemněným (ukostřeným) elektronářadím nepoužívejte rozbočovací zásuvky.** Neupravené zástrčky a shodné zásuvky snižují riziko úrazu elektrickým proudem.
- **Dbejte, aby nedošlo ke kontaktu těla s uzemněnými nebo ukostřenými povrchy, jako například potrubí, radiátory, sporáky a chladničky.** Pokud je vaše tělo uzemněno, hrozí zvýšené riziko úrazu elektrickým proudem.

- **Elektronářadí nevystavujte dešti ani vlhkému prostředí.** Voda v elektronářadí zvyšuje riziko úrazu elektrickým proudem.
- **Kabel slouží výhradně k určenému použití. Kabel nikdy nepoužívejte k přenášení, tahání nebo odpojování elektronářadí. Kabel chraňte před teplem, olejem, ostrými hranami a pohyblivými částmi.** Poškozené nebo zapletené kabely zvyšují riziko úrazu elektrickým proudem.
- **Při práci s elektronářadím venku používejte prodlužovací kabel vhodný pro venkovní použití.** Použití kabelu vhodného pro venkovní použití snižuje riziko úrazu elektrickým proudem.
- **Pokud s elektronářadím pracujete ve vlhkém prostředí, použijte napájení s proudovým chráničem (RCD).** Použití RCD snižuje riziko úrazu elektrickým proudem. **POZNÁMKA!** Pojem "proudový chránič (RCD)" může být nahrazen pojmem "přerušovač zemního obvodu (GFCI)" nebo "jistič zemního svodového proudu (ELCB)".
- **Upozornění!** Nikdy se nedotýkejte obnažených kovových povrchů na převodovce, stínění apod., jelikož dotek kovových povrchů způsobí rušení elektromagnetických vln a mohlo by dojít ke zranění nebo nehodám.

## Osobní bezpečnost

- **Při práci s elektronářadím buďte pozorní, sledujte, co děláte, a řiďte se zdravým rozumem.** Elektronářadí nepoužívejte, pokud jste unavení, pod vlivem návykových látek, alkoholu nebo léků. Chvilce nepozornosti při práci s elektronářadím může vést k vážnému úrazu.
- **Používejte osobní ochranné prostředky. Vždy používejte ochranu očí.** Ochranné prostředky, jako například respirátor, protiskluzová bezpečnostní obuv, přilba nebo chrániče sluchu použité v závislosti na podmínkách mohou snížit riziko úrazu.
- **Dbejte, aby nedošlo k náhodnému spuštění.** Před připojením k síti nebo akumulátoru, zvednutím nebo přenášením elektronářadí zkontrolujte, zda je vypínač v poloze vypnuto. Přenášení elektronářadí s prstem na vypínači nebo zapojování elektronářadí se zapnutým vypínačem může způsobit úraz.
- **Před zapnutím elektronářadí odstraňte všechny seřizovací klíče.** Klíč nasazený na rotující části elektronářadí může způsobit úraz.
- **Nepřeceňujte své síly. Vždy udržujte stabilní postoj a rovnováhu.** Získáte tak lepší kontrolu nad elektronářadím v nečekaných situacích.
- **Vhodně se oblékejte. Nenoste volný oděv nebo šperky. Udržujte vlasy, oděv a rukavice mimo dosah pohyblivých částí.** Volný oděv, šperky nebo dlouhé vlasy mohou být zachyceny pohyblivými částmi.
- **Pokud jsou zařízení určena k připojení odsávání prachu a sběrného zařízení, dbejte, aby byla správně připojena a řádně používána.** Použití odsávání prachu snižuje nebezpečí způsobená prachem.
- **S přibývajícím zkušenostmi z častého používání nářadí nepřestávejte ignorovat zásady bezpečnosti práce s nářadím.** Nepozornost může ve zlomku vteřiny způsobit vážný úraz.
- **Upozornění!** Elektronářadí může při provozu vytvářet elektromagnetické pole. Toto pole může za určitých okolností narušovat funkci aktivních či pasivních lékařských implantátů. Aby se snížilo riziko vážného nebo smrtelného úrazu, doporučujeme osobám s lékařskými implantáty, aby se poradily před prací s tímto nářadím s lékařem a výrobcem lékařského implantátu.

## Použití a péče o elektronářadí

- Osoby se sníženými psychofyzickými nebo duševními schopnostmi, např. děti, nesmí elektronářadí obsluhovat, pokud nejsou pod dohledem nebo poučení o správném používání elektronářadí osobou odpovědnou za jejich bezpečnost.
- **Elektronářadí nepřetěžujte. Pro práci používejte správné elektronářadí.** Správné elektronářadí bude pracovat lépe a bezpečněji rychleji, pro kterou bylo navrženo.
- **Elektronářadí nepoužívejte, pokud nelze zapnout a vypnout vypínač.** Každé elektronářadí, které nelze ovládat vypínačem, je nebezpečné a musí se nechat opravit.
- **Před seřizováním, výměnou příslušenství nebo uskladněním odpojte elektronářadí ze sítě nebo od akumulátoru.** Tato preventivní bezpečnostní opatření snižují riziko náhodného spuštění elektronářadí.
- **Nepoužívané elektronářadí ukládejte mimo dosah dětí a nedovolte osobám, které se neseznámily s tímto elektronářadím nebo návodem, s elektronářadím pracovat.** V rukou nezkušených uživatelů je elektronářadí nebezpečné.
- **Provádějte údržbu elektronářadí. Zkontrolujte, zda nejsou vychýlené nebo zaklíněné pohyblivé části, poškozené části nebo nastaly jiné okolnosti, které by mohly ovlivnit funkci elektronářadí. V případě poškození nechte elektronářadí před použitím opravit.** Řada úrazů je způsobena nedostatečnou údržbou elektronářadí.
- **Rezné nástroje udržujte ostré a čisté.** U řádně udržovaných rezných nástrojů s ostrými břity je méně pravděpodobné, že se zaklíní a snáze se ovládají.
- **Používejte elektronářadí, příslušenství, břity atd. podle tohoto návodu s přihlédnutím k pracovním podmínkám a prováděné práci.** Použití elektronářadí k jinému než určenému účelu může vést k nebezpečným situacím.
- **Udržujte rukojeti a povrchy pro úchop v čistotě, bez oleje a maziva.** Kluzké rukojeti nebo povrchy pro úchop neumožňují bezpečnou manipulaci ani ovládání nářadí v nečekaných situacích.
- Při ovládání elektronářadí držte správně pomocné madlo, které slouží k usnadnění ovládání. Proto může správné držení snížit riziko nehody nebo zranění.

## Použití a péče o elektronářadí

- **Nabíjejte pouze v nabíječce určené výrobcem.** Nabíječka, která je vhodná pro jeden typ akumulátoru, může při použití s jiným akumulátorem způsobit požár.
- **K napájení elektronářadí používejte výhradně akumulátory, které jsou určeny k tomuto použití.** Při použití jiného typu akumulátoru hrozí riziko úrazu nebo požáru.
- **Pokud akumulátor nepoužíváte, neskladujte jej v blízkosti kovových předmětů, jako jsou kancelářské sponky, mince, klíče, hřebíky, šrouby nebo jiné drobné kovové předměty, které mohou způsobit zkratování obou jeho svorek.** Zkrat mezi svorkami akumulátoru může způsobit popáleniny nebo požár.
- **Při nesprávném použití může z akumulátoru pod tlakem vystříknout kapalina. Dbejte zvýšené opatrnosti. Při náhodném kontaktu opláchněte zasažené místo vodou. Při vniknutí kapaliny do očí vyhledejte lékařskou pomoc.** Kapalina, která vystříkne z akumulátoru, může způsobit podráždění pokožky nebo popáleniny.

- **Vyhnete se zbytečnému zapínání. Před vložením akumulátoru se ujistěte, že je vypínač ve vypnuté poloze.** Přenašení elektronářadí s prstem na vypínači nebo vkládání akumulátoru do elektronářadí, když je vypínač zapnutý, může způsobit úraz.
- **Akumulátor neotvírejte.** Nebezpečí zasažení elektrickým proudem.
- **V případě poškození a nesprávného použití akumulátoru mohou vznikat výpary. Zajistěte přívod čerstvého vzduchu a v případě nežádoucích příznaků vyhledejte lékařskou pomoc.** Výpary mohou podráždit dýchací systém.
- **Pokud je akumulátor vadný, může kapalina unikat a přijít do styku se součástmi nacházejícími se v blízkosti.** Zkontrolujte všechny příslušné součásti. Součásti vyčistěte a případně vyměňte.
- **Chraňte akumulátor před horkem, před trvalým slunečním zářením a ohněm.** Hrozí nebezpečí výbuchu.



**UPOZORNĚNÍ! Přečtěte si všechna bezpečnostní upozornění a pokyny.**

- **Chraňte nabíječku před deštěm a vlhkem.** Vniknutí vody do nabíječky zvyšuje nebezpečí zásahu elektrickým proudem.
- **Nepoužívejte nabíječku k nabíjení jiných akumulátorů.** Tato nabíječka je vhodná pouze pro nabíjení lithium - iontových akumulátorů v uvedeném rozsahu napětí. Jinak hrozí nebezpečí požáru a výbuchu.
- **Udržujte nabíječku v čistotě.** Znečištění může způsobit nebezpečí zásahu elektrickým proudem.
- **Před každým použitím zkontrolujte nabíječku, kabel i zástrčku. Pokud zjistíte jakékoli vady, nabíječku nepoužívejte. Neotvírejte nabíječku sami, svěřte ji k opravě pouze odborně způsobilému personálu, který použije originální náhradní díly.** Poškozené nabíječky, kabely a zástrčky zvyšují riziko zásahu elektrickým proudem.
- **Neprovozuje nabíječku na snadno hořlavých površích (například papír, textil atd.) ani v hořlavých prostředích.** Hrozí nebezpečí požáru v důsledku zahřívání nabíječky během nabíjení.

## Servis

- **Servis svého elektronářadí svěřte pouze kvalifikovanému opraváři, který používá pouze originální náhradní díly.** Zůstane tak zachována bezpečnost elektronářadí.
- **Dodržujte pokyny pro mazání a výměnu příslušenství.**

## Zvláštní bezpečnostní upozornění

**Bezpečnostní varování společná pro operace broušení, pískování, kartáčování, leštění nebo rozbrušování:**

- **Toto elektronářadí může pracovat jako bruska, pískovačka, ocelový kartáč, leštička nebo rozbrušovačka. Přečtěte si všechna bezpečnostní upozornění, pokyny, ilustrace a specifikace dodávané spolu s elektronářadím.** Nedodržení všech následujících pokynů může vést k úrazu elektrickým proudem, požáru nebo vážnému úrazu.
- **Toto nářadí není vhodné k broušení, pískování, broušení drátěným kartáčem, leštění ani rozbrušování.**

**šování.** Práce, pro které nebylo elektronářadí určeno, mohou být nebezpečné a způsobit úraz.

- **Nepoužívejte příslušenství, které není přímo určeno a doporučeno výrobcem nářadí.** I když lze příslušenství k elektronářadí upevnit, nemusí bezpečně fungovat.

- **Jmenovité otáčky příslušenství musí být přinejmenším shodné s maximálními otáčkami uvedenými na elektronářadí.** Příslušenství používané při vyšších než jmenovitých otáčkách se může rozlomit a rozletět.

- **Vnější průměr a tloušťka příslušenství musí odpovídat zatížitelnosti elektronářadí.** Příslušenství s nesprávnou velikostí nelze vhodně zabezpečit ani ovládat.

- **Průměr otvoru kotoučů, přírub, unašečů a dalšího příslušenství musí přesně odpovídat vřetenу elektronářadí.** Příslušenství s průměrem otvoru, který neodpovídá upínacímu prvku elektronářadí, může nadměrně vibrovat a způsobit ztrátu kontroly.

- **Nepoužívejte poškozené příslušenství. Před každým použitím příslušenství zkontrolujte, například u brusných kotoučů odštěpky a praskliny, u unašečů praskliny, trhliny nebo nadměrné opotřebení, u drátěných kartáčů uvolněné nebo polámané dráty. Pokud elektronářadí nebo příslušenství spadne, zkontrolujte, zda není poškozené nebo instalujte nepoškozené příslušenství. Po kontrole a instalaci příslušenství se postavte tak, abyste byli vy i okolostojící mimo rovinu rotujícího příslušenství a spusťte elektronářadí při maximálních otáčkách bez zatížení na dobu jedné minuty. Poškozené příslušenství se během této zkušební doby obvykle rozlomí.**

- **Používejte osobní ochranné prostředky. Podle typu práce použijte ochranný štít nebo ochranné brýle. Podle potřeby použijte respirátor, chrániče sluchu, rukavice a pracovní zástěru, jež zachytí malé úlomky brusiva nebo obrobku. Ochrana očí musí zastavit letící úlomky vznikající při různých typech prací. Respirátor musí odfiltrovat částice uvolňované při práci. Dlouhodobá expozice velmi intenzivnímu hluku může způsobit ztrátu sluchu.**

- **Udržujte okolostojící v bezpečné vzdálenosti od pracovního prostoru. Každý, kdo vstupuje do pracovního prostoru, musí použít osobní ochranné prostředky. Úlomky obrobku nebo poškozeného příslušenství mohou odletět a způsobit úraz i mimo samotný pracovní prostor.**

- **Při práci, u níž může dojít ke kontaktu řezného příslušenství se skrytým vedením nebo vlastním kabelem, držte elektronářadí výhradně za izolované povrchy pro úchop. Při kontaktu řezného příslušenství s vodičem "pod napětím" mohou být nekryté kovové části elektronářadí "pod napětím" a způsobit obsluhu úraz elektrickým proudem.**

- **Kabel umístěte mimo dosah rotujícího příslušenství. Pokud ztratíte kontrolu, může dojít k přefíznutí nebo zachycení kabelu a vaše ruka nebo paže může být vtlačena do rotujícího příslušenství.**

- **Elektronářadí nikdy nepokládejte, dokud se příslušenství zcela nezastaví. Rotující příslušenství se může zachytit o povrch a stáhnout elektronářadí mimo vaši kontrolu.**

- **Elektronářadí nespouštějte, když jej přenášíte vedle sebe. Náhodný kontakt s rotujícím příslušenstvím může zachytit váš oděv a přitáhnout příslušenství k vašemu tělu.**

- **Pravidelně čistěte ventilační otvory elektronářadí. Ventilátor motoru vtáhne prach do pouzdra a nad-**

měrné hromadění kovového prášku může zvýšit riziko úrazu elektrickým proudem.

- **Elektronářadí nepoužívejte v blízkosti hořlavých materiálů. Jiskry mohou tyto materiály zapálit.**

- **Nepoužívejte příslušenství, jež vyžaduje chladicí kapalinu. Použití vody nebo jiné chladicí kapaliny může vést k úrazu nebo usmrčení elektrickým proudem.**

## Zpětný ráz a související upozornění

Zpětný ráz je náhlá reakce na sevření nebo zachycení rotující kotouč, unašeč, kartáč nebo jiné příslušenství. Sevření nebo zachycení způsobí náhlé zastavení rotujícího příslušenství, což zatlačí nekontrolované elektronářadí ve směru opačném k rotaci příslušenství v místě zaklínění.

Pokud například obrobek sevře nebo zachytí brusný kotouč, může se hrana kotouče v místě sevření zaseknout do povrchu materiálu, což způsobí zvednutí nebo vyhození kotouče. Kotouč může vyskočit směrem k nebo od obsluhy v závislosti na směru rotace kotouče v místě sevření. Za těchto okolností může dojít také ke zlomení brusného kotouče.

Zpětný ráz je důsledkem nesprávného použití elektronářadí, nesprávného postupu nebo nesprávných podmínek a lze mu předcházet dodržováním následujících opatření.

- **Elektronářadí pevně držte, tělo a paži nastavte tak, aby vám umožnily kompenzovat sílu zpětného rázu. Vždy používejte pomocnou rukojeť, je-li k dispozici, pro dosažení maximální kontroly nad zpětným rázem nebo reakci na točivý moment při spuštění. Obsluha může mít pod kontrolou reakci na točivý moment nebo sílu zpětného rázu, pokud dodržuje příslušná opatření.**

- **Nikdy nedávejte ruce do blízkosti rotujícího příslušenství. Při zpětném rázu může příslušenství zachytit vaši ruku.**

- **Nestavte své tělo do prostoru, kam se bude elektronářadí pohybovat, když dojde ke zpětnému rázu. Zpětný ráz vrhne nářadí ve směru opačném ke směru rotace kotouče v místě zachycení.**

- **Zvýšenou opatrnost věnujte práci na rozích, ostrých hranách atd. Dbejte, aby nedošlo k odskoku nebo sevření příslušenství. Při práci na rozích, ostrých hranách nebo při odskoku dochází k sevření rotujícího příslušenství a ztrátě kontroly nebo zpětnému rázu.**

- **Nepoužívejte řetězovou řezbářskou lištu nebo ozubený pilový kotouč. Tyto lišty a kotouče způsobují časté zpětné rázy a ztrátu kontroly.**

---

## Bezpečnostní pokyny při provozu elektronářadí

**Bezpečnostní varování specifická pro operace broušení a rozbrušování:**

- **Používejte výhradně typy kotoučů, které jsou doporučeny pro vaše elektronářadí a konkrétní kryt určený pro vybraný kotouč. Kotouče, pro které není elektronářadí určeno, nelze vhodným způsobem zabezpečit a nejsou bezpečné.**

- **Kryt musí být bezpečně upevněn k elektronářadí a umístěn tak, aby zajišťoval maximální bezpečnost a směrem k obsluze zůstala odkrytá co nejmenší část kotouče. Kryt pomáhá chránit obsluhu**

před úlomky poškozeného kotouče, náhodným kontaktem s kotoučem a jiskrami, které mohou zapálit oděv.

- **Kotouče se smí používat výhradně pro doporučený typ práce.** Například: nebruste s bočním nebo rozbrušovacím kotoučem. Brusné rozbrušovací kotouče jsou určeny k obvodovému broušení, boční síly vyvíjené na tyto kotouče mohou způsobit jejich roztržení.
- **Vždy používejte nepoškozené příruby kotoučů správné velikosti a tvaru pro vybraný kotouč.** Správné příruby kotoučů podporují kotouč a snižují tak riziko prasknutí kotouče. Příruby pro rozbrušovací kotouče se mohou lišit od přírub pro brusné kotouče.
- **Nepoužívejte opotřebované kotouče z většího elektronářadí.** Kotouč určený pro větší elektronářadí není vhodný pro vyšší otáčky menšího nářadí a může prasknout.
- **Při použití čínelového brusného kotouče je třeba zajistit používání pouze plastového brusného kotouče vyztuženého skelným vláknem.**
- **Hlavní osa, příruba (zejména montážní povrch) nebo pojistná matice se nesmí poškodit, aby se zamezilo zlomení brusného kotouče.**
- **Před zapnutím spínače je nutno zajistit, aby se brusný kotouč nedotýkal obrobku.**
- **Před zahájením používání nástroje jej nechte chvíli běžet naprázdno.** Upozorňujeme, že chvění a kývání může znamenat špatnou instalaci nebo nevyváženost brusného kotouče.
- **Broušení se provádí na určeném povrchu brusného kotouče.**
- **Je nutno dávat pozor na odletující jiskry.** Při držení nástroje byste se měli vyhnout tomu, aby jiskry létaly na vás či jiné osoby nebo hořlavé materiály.
- **Nářadí nesmí být za provozu ponecháno bez dohledu.** Při používání byste nářadí měli držet v ruce.
- **Bezprostředně po práci se nesmíte dotýkat obrobku, protože může být velmi horký a způsobit popálení.**
- **Před použitím nářadí pro jakoukoliv operaci byste měli nástroj vypnout, vytáhnout napájecí zástrčku nebo vyjmout bateriové pouzdro.**
- **Pro správné nasazení a používání brusného kotouče dodržujte pokyny výrobce.** Při manipulaci s brusným kotoučem nebo při jeho ukládání postupujte opatrně.
- **Nepoužívejte oddělená uvolňovací pouzdra ani nástavce pro nasazení do brusných kotoučů s velkým otvorem.**
- **Použijte přírubu určenou zvláště pro toto nářadí.**
- **S ohledem na použitý nástroj pro instalaci brusného kotouče se závitovým otvorem se ujistěte, závit brusného kotouče je dostatečně dlouhý a odpovídá délce hlavní osy.**
- **Ověřte a ujistěte se, že je obrodek řádně podepřen.**
- **Nezapomeňte, že brusný kotouč se bude otáčet i po odpojení napájení nářadí.**
- **Na velmi horkém nebo vlhkém pracovišti nebo na pracovišti velmi znečištěném vodivým prachem zajistěte bezpečnost obsluhy pomocí zkratového jističe (30mA).**
- **Nepoužívejte nářadí na žádný materiál obsahující azbest.**
- **Nepoužívejte vodu ani brusnou kapalinu.**
- **Pokud pracujete v prašném prostředí, ujistěte se, že není větrací otvor ucpaný.** Pokud je nutné odstranit nečistoty, odpojte napájení nářadí (pomocí nekovového předmětu), aby nedošlo k poškození vnitřních částí.

## Další bezpečnostní pokyny pro rozbrušování

- **Nestůjte před ani za rotačním kotoučem.** Když se kotouč v místě operace posunuje směrem od vašeho těla, možný zpětný ráz může vystřelit otáčející se kotouč spolu s elektronářadím přímo na vás.
- **Pokud kotouč uvízne nebo z nějakého důvodu dojde k přerušení řezu, vypněte elektronářadí a držte jej tak, aby se nepohybovalo, dokud se zcela nezastaví. Nikdy se nepokoušejte vyjmout rozbrušovací kotouč z řezu, je-li kotouč v pohybu, jinak může dojít k zpětnému rázu.** Vyšetřete příčinu uvíznutí kotouče a přijměte příslušná nápravná opatření, aby k tomu již nedošlo.
- **Pokud za provozu dojde k náhlému přerušení napájení, okamžitě vypínač vypněte, aby se zamezilo náhodnému spuštění elektronářadí.**
- **Pomalé otáčení příslušenství způsobené setrvačností pomocí zámků vřetene nebo vyvíjením síly na boční povrch kotoučů je přísně zakázáno.** Používání zámků vřetene k tomuto účelu způsobí poškození elektronářadí a zrušení platnosti záruky.



**Upozornění: chemické látky obsažené v prachu uvolňovaném při pískování, řezání, broušení, vrtání a dalších stavebních pracích mohou mít karcinogenní účinek, způsobit vrozené vady nebo negativně ovlivňovat plodnost.** Ionty některých chemických látek jsou:

- Před opravou nebo výměnou na stroji nejprve odpojte zástrčku.
  - Bezbarvý oxid křemičitý a další zednické výrobky v cihlových stěnách a cementu; chrom a arsen (CCA) v chemicky ošetřeném dřevu. Míra škodlivosti těchto látek závisí na četnosti provádění těchto prací. Pokud chcete omezit kontakt s těmito chemickými látkami, pracujte ve větraném prostoru a používejte zařízení s bezpečnostními certifikáty (jako jsou respirátory s jemným prachovým filtrem).
- Zkontrolujte napětí sítě:** zkontrolujte, zda napětí v síti odpovídá napětí uvedenému na typovém štítku nářadí. Pokud je napětí v síti vyšší než uvedené napětí, může způsobit úraz obsluhy a současně zničit nářadí. Pokud nezkontrolujete napětí v síti, nářadí k síti nepřipojujte. Pokud je naopak napětí sítě nižší, než je požadované napětí, dojde k poškození motoru.

## Symbole použité v příručce

V příručce jsou použity následující symboly, zapamatujte si prosím jejich význam. Správná interpretace symbolů Vám umožní správné a bezpečné použití elektronářadí.

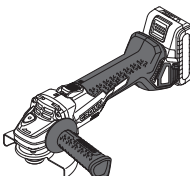
Symbol	Význam
	<b>Akumulátorová úhlová bruska</b> Části označené šedou - měkké držadlo (s izolováním povrchem).



Symbol	Význam
	<b>Štítek s výrobním číslem:</b> CT ... - model; XX - datum výroby; XXXXXXX - výrobní číslo.
	Možnost výběru mezi dvěma polohami přidavného držadla.
	Bezkartáčový motor.
	Přečtěte si všechny bezpečnostní předpisy a pokyny.
	Používejte ochranné brýle.
	Používejte chrániče sluchu.
	Používejte respirátor.
	Akumulátor nezahřívajte na teplotu vyšší než 45°C. Nevystavujte jej dlouhodobě přímému slunečnímu světlu.
	Akumulátor nevhazujte do kontejneru s komunálním odpadem.
	Akumulátor nevhazujte do ohně.
	Akumulátor chraňte před deštěm.
	Doba nabíjení akumulátoru.
	Směr pohybu.
	Směr otáčení.

Symbol	Význam
	Zablokovaný.
	Odblokovaný.
	Zakázáno.
	Třída ochrany.
	Pozor. Důležité.
	Značka, která potvrzuje, že výrobek splňuje základní požadavky evropských směrnic a harmonizovaných norem.
	Užitečné informace.
	Používejte ochranné rukavice.
	Elektronářadí nevhazujte do kontejneru s komunálním odpadem.

## Způsob použití elektronářadí

Toto nářadí je určeno pouze k řezání, broušení a smírkování kovů (a dalších materiálů) za sucha. Rozsah aplikace nástrojů je možno rozšířit díky použití dodatečného příslušenství.

## Součásti elektronářadí

- 1 Ochranný kryt
- 2 Redukce
- 3 Zámek vřetena
- 4 Ventilační štěrby
- 5 Spínač zap. / vyp.
- 6 Pomocná rukojeť
- 7 Tělo
- 8 Kontrolky stavu nabití akumulátoru \*
- 9 Ovládací tlačítko stavu nabití akumulátoru \*
- 10 Zámek akumulátoru \*
- 11 Akumulátor \*
- 12 Filtř
- 13 Přírubový klíč \*
- 14 Nabíječka \*



- 15 Pojistka
- 16 Vřeteno
- 17 Příruba
- 18 Kotouč \*
- 19 Upínací matice
- 20 Štítek nabíječky \*
- 21 Kontrolka (červená) \*
- 22 Kontrolka (zelená) \*
- 23 Multifunkční kontrolka
- 24 Otočný volič rychlosti
- 25 Montážní výčnělek
- 26 Šroub

\* Volitelné příslušenství

Standardní dodávka nemusí obsahovat veškerá příslušenství uvedená na obrázku nebo popsaná v textu.

## Montáž a nastavení součástí elektronářadí

Před prováděním prací na elektrickém nářadí vyjměte baterii 11.



Spojovací materiál nedotahujte příliš, zabráníte tak poškození závitu.



Montáž / demontáž / nastavení některých prvků je stejné pro všechny modely elektronářadí; v takovém případě nejsou u obrázku uváděny specifické modely.

### Pomocná rukojeť (viz obr. 1)

Při provozu používejte vždy pomocnou rukojeť 6. Přídatné držadlo 6 lze nastavit tak, aby byla manipulace s vrtáčkou pro uživatele co nejpohodlnější.

- Odšroubujte přídavnou rukojeť 6, jak je to znázorněno na obr. 1.
- Přišroubujte přídavnou rukojeť 6 k jinému závitovému otvoru.

### Ochranný kryt



Při práci s řezacími a brusnými kotouči vždy používejte ochranný kryt 1. Práce s výše uvedeným příslušenstvím bez ochranného krytu 1 je přísně zakázáno.

Ochranný kryt 1 musí k obsluze vždy směřovat za vřetenou stranou.

Nastavení ochranného krytu do pracovní polohy (viz obr. 2)

[CT23001-115HX-2, CT23001-125HX-2, CT23001-115HX-4, CT23001-125HX-4]

- Toto elektrické nářadí se dodává s nasazeným ochranným krytem 1. Nejprve nastavte ochranný kryt 1 tak, aby jeho uzavřená část směřovala k uživateli.
- Stiskněte a podržte pojistku 15 a přitom otočte ochranným krytem 1 do požadované polohy (viz obr. 2.1-2.2).
- Uvolněte pojistku 15 (viz obr. 2.3).

### Montáž / demontáž ochranného krytu (viz obr. 3)

[CT23008-100HX-4, CT23008-115HX-4, CT23008-125HX-4]

- Pomocí šroubováku (není součástí dodávky elektronářadí) uvolněte šroub krytu 26 a nainstalujte ochranný kryt 1 na krk vřetena, přičemž dávejte pozor, aby montážní výstupek 25 zapadl do podélné drážky na krku vřetena (viz obr. 3).
- Otočte ochranný kryt 1 do požadované polohy a šroubovákem (není součástí dodávky elektronářadí) utáhněte upínací šroub 26.
- Při demontáži ochranného krytu 1 zopakujte výše uvedené kroky v obráceném pořadí.

### Nasazení / výměna příslušenství



Po nasazení jakéhokoli příslušenství nářadí asi na půl minuty na zkoušku zapněte, než s ním začnete pracovat. Je přísně zakázáno používat příslušenství, které by mohlo způsobovat radiální nebo axiální házení a vibrace nářadí.



Při nasazování / výměně příslušenství používejte ochranné rukavice.

### Montáž řezného / brusného kotouče (viz obr. 4)

- Nasadte přírubu 17 na vřeteno 16 (viz obr. 4).
- Nasadte jedno z výše uvedených příslušenství na vřeteno 16.
- Stiskněte a držte zámek vřetena 3.
- Našroubujte upínací matici 19 na vřeteno 16 a dotáhněte ji kolíkovým klíčem 13. **Upozornění: při montáži příslušenství s tloušťkou větší než 4 mm je nutné upínací matici 19 obrátit (viz obr. 4).**
- Uvolněte zámek vřetena 3.

### Výměna řezného / brusného kotouče (viz obr. 4-5)

- Stiskněte a držte zámek vřetena 3.
- Uvolněte pojistnou matici 19 pomocí přírubového klíče 13 (viz obr. 5).
- Vyměňte příslušenství.
- Našroubujte upínací matici 19 na vřeteno 16 a dotáhněte ji kolíkovým klíčem 13. **Upozornění: při montáži příslušenství s tloušťkou větší než 4 mm je nutné upínací matici 19 obrátit (viz obr. 4).**
- Uvolněte zámek vřetena 3.

## Napájení akumulátoru elektronářadí

### Práce s elektronářadím

Elektronářadí se dodává s částečně nabitým akumulátorem 11. Před prvním použitím musíte akumulátor 11 plně nabít.

### Nabíjení akumulátoru (viz obr. 6, 9-10)



Pouze pro modely CT23008-100HX-4, CT23008-115HX-4, CT23008-125HX-4 - když je baterie 11 téměř vybitá, multifunkční ukazatel 23 9krát zabliká, což signalizuje potřebu nabít baterii 11.

- Stiskněte pojistku akumulátoru **10** a vyjměte akumulátor **11** (viz obr. 6.1, 9.1, 10.1).
- Zapojte nabíječku **14** do sítě.
- Vložte akumulátor **11** do nabíječky **14** (viz obr. 6.2, 9.2, 10.2).
- Po nabití odpojte nabíječku **14** ze sítě.
- Vyjměte akumulátor **11** z nabíječky **14** a nasadte akumulátor **11** na elektronáradí (viz obr. 6.3, 9.3, 10.3).

### Kontrolky nabíječky (viz obr. 7, 11)

Kontrolky nabíječky **21** a **22** informují o průběhu nabíjení akumulátoru **11**. Signalizace kontrolky **21** a **22** je vysvětlena na štítku **20** (viz obr. 7, 11).

- Obr. 7.1, 11.1 - (kontrolka **22** svítí zeleně, akumulátor **11** není vložen do nabíječky **14**) - nabíječka **14** je zapojena do sítě (připravena k nabíjení).
- Obr. 7.2, 11.2 - (zelená kontrolka **22** bliká, akumulátor **11** je vložen do nabíječky **14**) - akumulátor **11** se nabíjí.
- Obr. 7.3, 11.3 - (zelená kontrolka **22** svítí, akumulátor **11** je vložen do nabíječky **14**) - akumulátor **11** je plně nabitý.
- Obr. 7.4, 11.4 - (červená kontrolka **21** svítí, akumulátor **11** je vložen do nabíječky **14**) - proces nabíjení akumulátoru **11** je přerušen z důvodu nepřiměřené teploty. Jakmile teplota klesne na obvyklou hodnotu, bude nabíjení pokračovat.
- Obr. 7.5, 11.5 - (červená kontrolka **21** bliká, akumulátor **11** je vložen do nabíječky **14**) - proces nabíjení akumulátoru **11** je přerušen kvůli závadě. Vyměňte vadný akumulátor **11**, jeho další použití je zakázáno.



**Při nabíjení se akumulátor 11 a nabíječka 14 obvykle zahřívají, nejedná se o závadu.**

## Zapnutí / vypnutí elektronáradí

### Zapnutí:

Stiskněte zadní část vypínače **5** a přidržte jej v této poloze, a pak posuňte vypínač **5** dopředu. Stiskněte přední část vypínače **5**, abyste jej zajistili ve stisknuté poloze.

### Vypnutí:

Zatlačte na zadní část hlavního vypínače **5**.

## Konstrukční vlastnosti elektronáradí

### Bezkartáčový motor

Elektronáradí je vybaveno bezkartáčovým motorem, který nabízí následující výhody (v porovnání s elektro- náradím vybaveným kartáčovým motorem):

- vysoká spolehlivost díky absenci opotřebovaných dílů (uhlíkové kartáče, komutátor);
- zvýšená provozní doba na jedno nabití, v porovnání s akumulátorovým náradím s kartáči;
- kompaktní provedení a nízká hmotnost.

### Prachotěsný motor

[CT23001-115HX-2, CT23001-125HX-2, CT23001-115HX-4, CT23001-125HX-4]

Speciální konstrukce motoru zabraňuje hromadění prachu a zvyšuje životnost motoru.

### Teplotní ochrana (viz obr. 8.1, 12.1)

Systém teplotní ochrany umožňuje automatické vypnutí elektronáradí v případě nadměrného zatížení nebo v případě, že teplota akumulátoru **11** překročí 80°C. Systém zajišťuje ochranu elektronáradí proti poškození v případě nevyhovujících provozních podmínek.

[CT23001-115HX-2, CT23001-125HX-2, CT23001-115HX-4, CT23001-125HX-4]

V okamžiku, kdy se tento ochranný systém aktivuje, během 3 sekund se rozblíkají kontrolky **8** tak, jak je znázorněno na obr. 8.1, 12.1.

[CT23008-100HX-4, CT23008-115HX-4, CT23008-125HX-4]

Viz popis této funkce v kapitole "Multifunkční ukazatel".

### Ochrana proti přehřátí (viz obr. 8.1, 12.1)

Systém ochrany proti přehřátí motoru automaticky vypne elektrické náradí v případě přehřátí. V takovém případě nechte elektrické náradí před opětovným zapnutím vychladnout. Pro zapnutí elektrického náradí ho nejprve vypněte, jak je popsáno výše.

[CT23001-115HX-2, CT23001-125HX-2, CT23001-115HX-4, CT23001-125HX-4]

V okamžiku, kdy se tento ochranný systém aktivuje, během 3 sekund se rozblíkají kontrolky **8** tak, jak je znázorněno na obr. 8.1, 12.1.

[CT23008-100HX-4, CT23008-115HX-4, CT23008-125HX-4]

Viz popis této funkce v kapitole "Multifunkční ukazatel".

### Ochrana proti přetížení

Systém ochrany proti přetížení motoru automaticky vypne elektrické náradí, když je používáno způsobem, při kterém náradí odebírá abnormálně hodně proudu.

[CT23001-115HX-2, CT23001-125HX-2, CT23001-115HX-4, CT23001-125HX-4]

V takovém případě vypněte elektrické náradí a přestaňte ho používat způsobem, který způsobil jeho přetížení. Pro zapnutí elektrického náradí ho nejprve vypněte, jak je popsáno výše.

[CT23008-100HX-4, CT23008-115HX-4, CT23008-125HX-4]

Viz popis této funkce v kapitole "Multifunkční ukazatel".

### Ochrana proti nadměrnému vybití

Proti škodlivému vybití chrání baterii **11** bezpečnostní systém. V případě úplného vybití se elektrické náradí automaticky vypne. **Upozornění: pokud se spustí bezpečnostní systém, nepokoušejte se elektronáradí zapnout, může dojít k poškození baterie 11.**

[CT23008-100HX-4, CT23008-115HX-4, CT23008-125HX-4]

Viz popis této funkce v kapitole "Multifunkční ukazatel".

## Ochrana před zapnutím

Pokud baterii **11** vložíte do elektrického nářadí, když je stále zapnuté, elektrické nářadí se nespustí.

Pro zapnutí elektrického nářadí ho nejprve vypněte, jak je popsáno výše.

[CT23008-100HX-4, CT23008-115HX-4, CT23008-125HX-4]

Viz popis této funkce v kapitole "Multifunkční ukazatel".

## Multifunkční kontrolka

[CT23008-100HX-4, CT23008-115HX-4, CT23008-125HX-4]

Multifunkční ukazatel **23** signalizuje aktivaci různých ochranných systémů elektrického nářadí:

Pokud se elektrické nářadí automaticky vypne, multifunkční ukazatel **23** ukazuje, který z ochranných systémů byl aktivován:

- multifunkční ukazatel **23** blikne 1krát - MOS trubice pracuje nestandardně. Pokud je tento ochranný systém trvale aktivován, obraťte se na servisní středisko **CROWN**;
- multifunkční ukazatel **23** blikne 2krát - byla aktivována teplotní ochrana baterie **11**. V této situaci nechte baterii **11** vychladnout nebo ji před dalším zapnutím elektrického nářadí vyměňte. Chcete-li elektrické nářadí zapnout, nejprve jej vypněte, jak je popsáno výše;
- multifunkční ukazatel **23** blikne 3krát - byla aktivována teplotní ochrana řídicí desky. V této situaci nechte řídicí desku plošných spojů před dalším zapnutím elektrického nářadí vychladnout. Chcete-li elektrické nářadí zapnout, nejprve jej vypněte, jak je popsáno výše;
- multifunkční ukazatel **23** blikne 4krát - pracovní příslušenství se během práce zaseklo a byl aktivován systém ochrany zablokovaného rotoru. Tím se zabrání poškození motoru a jeho souvisejících částí. Chcete-li elektrické nářadí zapnout, nejprve odstraňte důvod zastavení pracovního příslušenství a poté elektrické nářadí vypněte výše popsaným způsobem;
- multifunkční ukazatel **23** blikne 5krát - systém ochrany proti přetížení (nadproudu) byl aktivován, protože elektrické nářadí pracovalo způsobem, který způsobuje, že odebírá abnormálně vysoký proud. Chcete-li elektrické nářadí zapnout, nejprve jej vypněte výše popsaným způsobem;
- multifunkční ukazatel **23** blikne 7krát - aktivoval se systém ochrany proti zkratu. Tento systém se aktivuje při zkratu v řídicí desce nebo v motoru elektrického nářadí. Pokud je tento ochranný systém trvale aktivován, obraťte se na servisní středisko **CROWN**;
- multifunkční ukazatel **23** blikne 8krát - aktivoval se systém přepětové ochrany. Tento systém se aktivuje při příliš vysokém vstupním napětí (například při pokusu o instalaci nevhodné baterie **11**);
- multifunkční ukazatel **23** blikne 9krát - byl aktivován systém ochrany proti nízkému napětí. Tento systém se aktivuje, když je napětí baterie **11** příliš nízké nebo je baterie **11** příliš vybitá - (je třeba baterii **11** nabít) nebo je baterie **11** poškozená (baterii **11** je třeba vyměnit);
- multifunkční ukazatel **23** blikne 10krát - rozdíl napětí mezi jednotlivými články uvnitř baterie **11** je příliš velký (nevýváženost baterie). Je třeba provést výměnu akumulátoru **11**;

• multifunkční ukazatel **23** blikne 11krát - komunikace mezi řídicí deskou uvnitř elektrického nářadí a řídicí jednotkou baterie **11** je přerušena. Pokud je tento ochranný systém trvale aktivován, obraťte se na servisní středisko **CROWN**;

• multifunkční ukazatel **23** bliká po dobu 20 sekund - byl aktivován systém ochrany proti opětovnému spuštění. I když je akumulátor **11** v elektrickém nářadí při zapnutí stále nainstalován, elektrické nářadí se nespustí. Chcete-li elektrické nářadí zapnout, nejprve jej vypněte, jak je popsáno výše.

## Kontroly stavu nabití akumulátoru (viz obr. 8.2, 12.2)

Při stisku tlačítka **9** signalizují kontroly **8** stav nabití akumulátoru **11** (viz obr. 8.2, 12.2).

## Nouzové zastavení

Nouzový vypínač vypne motor, pokud dojde k náhlému zadření řezného kotouče. V takovém případě elektrické nářadí vypněte a opatrně vyjměte řezný kotouč z řezu. Potom elektrické nářadí opět zapněte.

## Měkký start

Měkký start umožňuje plynulé spuštění elektronářadí kotouč se rozbíhá postupně, bez trnutí nebo zpětných rázů; při zapnutí nepůsobí na motor skokové zatížení.

## Doběhová brzda

Přerušení doběhu zastaví vřeteno elektrického nářadí do 2 sekund po vypnutí elektrického nářadí.

## Systém stabilizace otáček

[CT23008-100HX-4, CT23008-115HX-4, CT23008-125HX-4]

Systém stabilizace udržuje nastavené ot./min při volnoběhu i při zatížení. Usnadňuje to manipulaci s elektrickým nářadím při práci.

## Otočný volič rychlosti

[CT23008-100HX-4, CT23008-115HX-4, CT23008-125HX-4]

Pomocí regulátoru otáček **24** zvolte požadovanou rychlost otáčení vřetena (funguje i během práce s elektronářadím).

Požadovaná rychlost závisí na materiálu a lze ji určit praktickým vyzkoušením.

Pokud s elektronářadím pracujete delší dobu při nízkých otáčkách, je třeba ji po dobu 3 minut ochlazovat: spusťte elektronářadí na maximální rychlost a nechte ji běžet bez zátěže.

## Doporučení pro práci s elektronářadím

### Řezání (viz obr. 13.1)

- Nasadte řezný kotouč tak, jak je popsáno níže.
- Zapněte nářadí, počkejte, až elektromotor naběhne na maximální rychlost, a poté pomalu přiblížte řezací kotouč k opracovávanému povrchu.
- Netlačte na nářadí nadměrnou silou: nepovede to k lepším výsledkům, ale naopak to může způsobit přetížení motoru a rychlejší opotřebení řezacího kotouče.

- Pohybujte nářadím pomalu podél řezací linky, a dbejte přitom na to, aby nedocházelo k vychýlování řezu nebo k vibracím.
- Provádějte řezání ve směru znázorněném na obr. 13.1. Při řezání v obráceném směru by mohlo dojít k nekontrolovanému vymrštění nářadí a k závažnému zranění obsluhy.

### Broušení (viz obr. 13.2)

Podle toho, jaký druh povrchu budete brousit (rychlé a hrubé broušení kovů, zabrušování svárů mezi plechy, apod.), zvolte vhodný brusný disk.

- Nasadte brusný kotouč tak, jak je popsáno výše.
- Zapněte nářadí, počkejte, až elektromotor naběhne na maximální rychlost, a poté pomalu přiblížte brusný kotouč k opracovávanému povrchu.
- Držte nářadí pod úhlem 10° až 15° vzhledem k opracovávanému povrchu (jak je znázorněno na obrázku 13.2). Pokud byste drželi nářadí pod menším úhlem, byla by práce obtížnější. Pokud byste drželi nářadí pod větším úhlem, negativně by to ovlivnilo výsledek práce a na opracovávaném povrchu by mohly být kazy.
- Pohybujte nářadím sem a tam a mírně na něj tlačte. Netlačte na nářadí nadměrnou silou: nepovede to k lepším výsledkům, ale naopak to může způsobit přetížení motoru nebo zničení brusného kotouče, jehož úlomky mohou způsobit velmi závažné zranění.

### Údržba elektronářadí / preventivní opatření

Před prováděním prací na elektrickém nářadí vymějte baterii 11.

### Čištění filtru (viz obr. 14-15)

Pravidelně kontrolujte filtr 12 (jeho znečištění závisí na stavu prostředí). Filtr 12 čistěte, protože dochází k jeho zašpinění. **Pozor: nepoužívejte elektrické nářadí bez filtru 12.**

- Demontujte filtr 12, jak je znázorněno na obr. 14.1, 15.1.
- Vyčistěte filtr 12 měkkým štětcem nebo jej ofoukněte stlačeným vzduchem.
- Nainstalujte filtr 12, jak je znázorněno na obr. 14.2, 15.2.

### Pokyny k údržbě akumulátoru

- Nabíjejte včas, dříve než se akumulátor 11 zcela vybijí. Při nízké úrovni nabití přerušte práci a akumulátor 11 okamžitě nabijte.
- Když je akumulátor 11 plně nabitý, nepřebíjejte jej, zkracujete tak jeho životnost.
- Akumulátor 11 nabíjejte při pokojové teplotě v rozmezí 10°C až 40°C (50°F až 104°F).
- Při dlouhodobém uskladnění akumulátor 11 nabijte každých 6 měsíců.
- Staré akumulátory včas vyměňte. Snížení výkonu nebo i značně kratší provozní doba mechanického

nástroje po nabití indikuje stárnutí akumulátoru 11 a potřebu jeho výměny. Vezměte prosím v úvahu, že se při práci při teplotách pod 0°C může akumulátor 11 vybijet rychleji.

- V případě dlouhodobého skladování bez použití doporučujeme uchovávat akumulátor 11 při pokojové teplotě a nabít na 50%.

### Čištění elektronářadí

Nezbytnou podmínkou pro dlouhodobé a bezpečné používání tohoto elektronářadí je jeho čistota. Během dlouhodobého opracovávání kovu se uvnitř nářadí může akumulovat vodivý prach. Větrací otvory 4 pravidelně čistěte stlačeným vzduchem.

### Poprodejní a aplikační servis

Náš poprodejní servis odpoví na Vaše dotazy k údržbě a opravě Vašeho výrobku a také k náhradním dílům. Informace o servisních střediscích, schématech dílů a informace o náhradních dílech naleznete také na adrese: [www.crown-tools.com](http://www.crown-tools.com).

### Přeprava elektronářadí

- V žádném případě nesmí na obal při přepravě působit žádný mechanický vliv.
- Při nakládání / vykládání není povoleno používat žádný druh technologie, který pracuje na principu sevření obalu.

### Li-Ion akumulátory

Obsažené Li-Ion akumulátory podléhají požadavkům legislativy o nebezpečném zboží. Uživatel smí přepravovat akumulátory po silnici bez splnění dalších požadavků.

Při přepravě třetími stranami (např. leteckou dopravou nebo spediční firmou) se musí dodržovat zvláštní požadavky na obal a označení. Přípravu dodávané položky konzultujte s odborníkem na nebezpečné materiály.

Akumulátory expedujte pouze, pokud jsou kryty neporušené. Přístupné kontakty přelepte páskou nebo zakryjte a akumulátor zabalte tak, aby se v obalu nepohyboval. Dodržujte také případné podrobnější národní předpisy.

### Ochrana životního prostředí



**Suroviny nelikvidujte jako odpad, ale recyklujte je.**

Elektronářadí, její příslušenství a obalové materiály by měly být zlikvidovány v souladu se zásadami recyklace surovin a ochrany životního prostředí.

Na umělohmotných součástkách je uvedeno jejich označení pro tříděnou recyklaci.

Tento návod je vytištěn na recyklovaném papíře vyrobeném bez použití chlóru.

Výrobce si vyhrazuje právo na změny.

Česky

121

## Špecifikácie elektronáradia

Akumulatorová uholová brúska		CT23001-115HX-2		CT23001-125HX-2		CT23001-115HX-4		CT23001-125HX-4	
Číslo elektronáradia		pozrite strany 11-13							
Menovité napätie	[V]	20 *	20 *	20 *	20 *	20 *	20 *	20 *	20 *
Menovité otáčky	[min <sup>-1</sup> ]	8000	8000	8000	8000	8000	8000	8000	8000
Typ akumulátora		Li-Ion	Li-Ion	Li-Ion	Li-Ion	Li-Ion	Li-Ion	Li-Ion	Li-Ion
Čas nabíjania akumulátora	[min]	60	60	60	60	60	60	60	60
Kapacita akumulátora	[Ah]	2	2	2	2	4	4	4	4
Max. Ø odrezávacieho kotúča	[mm] [palce]	115 4-1/2"	115 5"	125 5"	115 4-1/2"	115 4-1/2"	115 4-1/2"	125 5"	125 5"
Max. Ø brúsneho kotúča	[mm] [palce]	115 4-1/2"	115 5"	125 5"	115 4-1/2"	115 4-1/2"	115 4-1/2"	125 5"	125 5"
Max. Ø gumového šmirgľového kotúča	[mm] [palce]	115 4-1/2"	115 5"	125 5"	115 4-1/2"	115 4-1/2"	115 4-1/2"	125 5"	125 5"
Max. Ø kotúčovej drôtenej kefy	[mm] [palce]	75 3"	75 3"	75 3"	75 3"	75 3"	75 3"	75 3"	75 3"
Max. Ø miskovej drôtenej kefy	[mm] [palce]	75 3"	75 3"	75 3"	75 3"	75 3"	75 3"	75 3"	75 3"
Závit vretena		M14	M14	M14	M14	M14	M14	M14	M14
		5/8"-11UNC	5/8"-11UNC	5/8"-11UNC	5/8"-11UNC	5/8"-11UNC	5/8"-11UNC	5/8"-11UNC	5/8"-11UNC
Hmotnosť	[kg] [lb]	2,17 4.78	2,22 4.9	2,22 4.9	2,22 4.9	2,46 5.42	2,46 5.42	2,51 5.53	2,51 5.53
Trieda bezpečnosti		III	III	III	III	III	III	III	III
Akustický tlak	[dB(A)]	80	80	80	80	80	80	80	80
Výkon zvuku	[dB(A)]	91	91	91	91	91	91	91	91
Váhové vibrácie	[m/s <sup>2</sup> ]	0,8	0,8	0,8	0,8	0,8	0,8	0,8	0,8

\* Maximálne počítateľné napätie batérie (merané bez pracovného zaťaženia) je 20 Voltov. Menovité napätie je 18 Voltov.

## Špecifikácie elektronáradia

Akumátorová uhlivá brúska	CT23008-100HX-4	CT23008-115HX-4	CT23008-125HX-4
Číslo elektronáradia	pozrite strany 11-13		
Menovité napätie	[V]	20 *	20 *
Menovité otáčky	[min <sup>-1</sup> ]	3000-8500	3000-8500
Typ akumulátora	Li-Ion	Li-Ion	Li-Ion
Čas nabíjania akumulátora	[min]	60	60
Kapacita akumulátora	[Ah]	4	4
Max. Ø odrezávacieho kotúča	[mm] [palc]	100 4"	115 4-1/2"
Max. Ø brúsneho kotúča	[mm] [palc]	100 4"	115 4-1/2"
Max. Ø gumového šmirgľového kotúča	[mm] [palc]	100 4"	115 4-1/2"
Max. Ø kotúčovej drôtenej kefy	[mm] [palc]	65 2-9/16"	75 3"
Max. Ø miskovej drôtenej kefy	[mm] [palc]	65 2-9/16"	75 3"
Závit vretena	M10 3/8"-16UNC	M14 5/8"-11UNC	M14 5/8"-11UNC
Hmotnosť	[kg] [lb]	2,34 5,16	2,38 5,25
Trieda bezpečnosti	III	III	III
Akustický tlak	[dB(A)]	80,33	80,33
Výkon zvuku	[dB(A)]	91,33	91,33
Váhové vibrácie	[m/s <sup>2</sup> ]	1,53	1,53

\* Maximálne počiatočné napätie batérie (merané bez pracovného zaťaženia) je 20 Voltov. Menovité napätie je 18 Voltov.



## Informácie o hluku



Ak prekračuje akustický tlak hodnotu 85 dB(A), používajte vždy ochranu sluchu.

## CE Vyhlásenie o zhode

Vyhlasujeme na výhradnú zodpovednosť, že výrobok opísaný v časti "Špecifikácie elekcionáradia" spĺňa všetky príslušné ustanovenia smerníc 2006/42/EC vrátane ich zmien a je v súlade s nasledujúcimi normami:

EN 60745-1:2009+A11,  
EN 60745-2-3:2011+A2+A11+A12+A13,  
EN 55014-1:2017,  
EN 55014-2:2015.

Manažér  
certifikácie

Wu Cunzhen

Merit Link International AG  
Stabio, Švajčiarsko, 03.11.2021



**VAROVANIE - používateľ si musí prečítať návod na obsluhu, aby sa znížilo riziko zranenia!**

## Všeobecné bezpečnostné pravidlá



**VAROVANIE!** Prečítajte si všetky bezpečnostné varovania a všetky pokyny. Nedodržanie týchto varovaní a pokynov môže mať za následok úraz elektrickým prúdom, požiar a / alebo vážne zranenie.

**Uchovajte si všetky bezpečnostné upozornenia a pokyny pre budúce použitie.**

Termín "elektrické náradie" v upozorneniach odkazuje na vaše elektrické náradie napájané zo siete (s prírodným káblom) alebo elektrické náradie napájané batériami (bez napájacieho kábla).

## Bezpečnosť v pracovnom priestore

- Pracovný priestor udržiavajte v čistote a dobre osvetlený. Neporiadok alebo tmavé priestory môžu viesť k úrazom.
- **Neprevádzkujte elektrické náradie vo výbušnom prostredí, ako napríklad v prítomnosti horľavých kvapalín, plynov alebo prachu.** Elektrické náradie vytvára iskry, ktoré môže spôsobiť vznietenie prachu alebo výparov.
- **Deti a iné osoby v okolí udržiavajte mimo dosahu používaného elektrického náradia.** Rozptýlenie môže spôsobiť stratu kontroly.

## Elektrická bezpečnosť

- **Zástrčky elektrických káblov náradia musia pasovať do zásuvky. Nikdy zástrčku žiadnym spôsobom neupravujte.** Nepoužívajte žiadne redukcie zástrčiek s uzemneným (ukostreným) elektrickým náradím. Neupravované zástrčky a zodpovedajúce zásuvky znižujú riziko vzniku úrazu elektrickým prúdom.
- **Vyhňte sa kontaktu tela s uzemnenými povrchmi, ako sú potrubia, radiátory, sporáky a chladnič-**

**ky.** Ak vaše telo uzemnené alebo ukostrené, existuje zvýšené riziko úrazu elektrickým prúdom.

- **Nevystavujte elektrické náradie dažďu alebo vlhkému prostrediu.** Vniknutie vody do elektrického náradia zvyšuje riziko úrazu elektrickým prúdom.
- **Nenamáhajte napájací kábel. Nikdy nepoužívajte napájací kábel na nosenie, ťahanie alebo odpájanie elektrického náradia.** Chráňte napájací kábel pred teplom, olejom, ostrými hranami a pohyblivými časťami. Poškodené alebo spletené káble zvyšujú riziko úrazu elektrickým prúdom.
- **Pri práci s náradím vonku používajte predĺžovacie kábel vhodný na vonkajšie použitie.** Používanie kábla vhodného na použitie vonku znižuje riziko úrazu elektrickým prúdom.
- **Pri práci s elektrickým náradím vo vlhkom prostredí je nevyhnutné používať napájanie chránené prúdovým chráničom (RCD).** Použitie RCD znižuje riziko úrazu elektrickým prúdom. POZNÁMKA! Termín "prúdový chránič (RCD)" môže byť nahradený termínom "prerušovač uzemneného obvodu (GFCI)" alebo "ochranný istič (ELCB)".
- **Varovanie!** Nikdy sa nedotýkajte nekrytých kovových povrchov na prevodovke, kryte a tak ďalej, pretože dotyk s kovovými povrchmi bude rušený elektromagnetickou vlnou, čo spôsobuje potenciálne zranenia alebo nehody.

## Bezpečnosť osôb

- **Pri práci s elektrickým náradím buďte stále pozorní, sledujte, čo robíte a používajte zdravý rozum. Nepoužívajte elektrické náradie, ak ste unavení alebo pod vplyvom drog, alkoholu alebo liekov.** Chvilka nepozornosti pri práci s elektrickým náradím môže mať za následok vážne zranenie.
- **Používajte osobné ochranné pomôcky. Vždy používajte ochranné okuliare.** Ochranné prostriedky, ako respirátor, neklzáva bezpečnostná obuv, pevná ochranná prilba alebo ochrana sluchu, používané v príslušných podmienkach, znižujú nebezpečenstvo zranenia osôb.
- **Zabráňte náhodnému spusteniu. Pred pripojením k napájaciemu zdroju a / alebo akumulátoru, pred zdvihnutím alebo prenášaním náradia sa uistite, že vypínač je v polohe vypnuté.** Prenášanie náradia s prstom na spínači alebo pripájanie elektrického náradia do elektrickej siete so zapnutým spínačom môže byť príčinou nehôd.
- **Pred spustením náradia odstráňte všetky zoraďovacie nástroje a nastavovacie kľúče.** Zoraďovací nástroj alebo kľúč ponechaný v rotujúcich častiach elektrického náradia môže spôsobiť úraz osôb.
- **Pracujte len tam, kde bezpečne dosiahnete. Vždy udržiavajte stabilný postoj a rovnováhu.** To umožní lepšie ovládať náradie v neočakávaných situáciách.
- **Vhodne sa obliekajte. Nenoste voľný odev ani bižutériu.** Dbajte na to aby sa vaše vlasy, odev a rukavice nedostali do kontaktu s pohyblivými časťami. Voľné odevy, bižutéria alebo dlhé vlasy môžu byť zachytené pohybujúcimi sa časťami.
- **Ak sú zariadenia vybavené adaptérom na pripojenie odsávania prachu a zberných zariadení, zaistite ich správne pripojenie a správnu funkciu.** Použitie odsávania prachu môže znížiť ohrozenie spôsobené prachom.
- **Nedovoľte, aby vám skúsenosti získané častým používaním náradia dovolili nadobudnúť sebauspokojenie a ignorovať zásady bezpečnosti.** Neopatrná činnosť môže spôsobiť vážne zranenie v zlomku sekundy.

• **Varovanie!** Elektrické náradie môže počas prevádzky vytvárať elektromagnetické pole. Toto pole môže za určitých okolností spôsobovať rušenie aktívnych alebo pasívnych lekárskeho implantátov. Aby sa znížilo riziko vážneho alebo smrteľného zranenia, odporúčame osobám s lekáskymi implantátmi, aby sa poradili so svojim lekárom a výrobcou lekárskeho implantátov pred použitím elektrického náradia.

### Použitie a údržba náradia

• Osoby so zníženými psychofyzickými alebo duševnými schopnosťami, ako aj deti, nemôžu pracovať s elektrickým náradím, pokiaľ nie sú pod dohľadom alebo poučené o použití elektrického náradia osobou zodpovednou za ich bezpečnosť.

• **Elektrické náradie nepreťažujte.** Používajte správny typ elektrického náradia pre vašu prácu. Správne elektrické náradie bude lepšie a bezpečnejšie vykonávať prácu, pre ktorú bolo navrhnuté.

• **Nepoužívajte elektrické náradie v prípade, že prepínač sa nedá zapnúť a vypnúť.** Každé elektrické náradie, ktoré nemožno ovládať spínačom, je nebezpečné a musí byť opravené.

• **Pred každým nastavením, výmenou príslušenstva alebo uskladnením elektrického náradia vyťahnite zástrčku napájacieho kábla zo zásuvky a / alebo akumulátora.** Tieto preventívne bezpečnostné opatrenia znižujú riziko náhodného spustenia náradia.

• **Elektrické náradie skladujte mimo dosahu detí a nedovoľte osobám, ktoré neboli oboznámené s elektrickým náradím alebo s týmito pokynmi, aby elektrické náradie používali.** Elektrické náradie je v rukách nekvalifikovaných osôb nebezpečné.

• **Údržba elektrického náradia.** Skontrolujte vyčistenie alebo uviaznutie pohyblivých častí, poškodenie jednotlivých dielov a iné okolnosti, ktoré môžu mať vplyv na prevádzku elektrického náradia. V prípade poškodenia dajte elektrické náradie pred jeho použitím opraviť. Veľa nehôd je spôsobených nedostatočnou údržbou elektrického náradia.

• **Rezné nástroje udržiavajte ostré a čisté.** Riadne udržiavané rezné nástroje s ostrými reznými britmi sú menej náchylné na zaseknutie a lepšie sa ovládajú.

• **Používajte elektrické náradie, príslušenstvo a nástroje atď. v súlade s týmito pokynmi, s prihliadnutím na pracovné podmienky a prácu, ktorá sa má vykonávať.** Použitie elektrického náradia na iné účely, ako sú určené, môže viesť k nebezpečným situáciám.

• **Rukoväte a plochy na uchopenie zdriavajte suché, čisté a bez oleja a tuku.** Klzké rukoväte a uchopovacie plochy neumožňujú bezpečnú manipuláciu a ovládanie náradia v neočakávaných situáciách.

• **Dbajte na to, aby ste pri práci s elektrickým náradím držali prídavnú rukoväť správne, čo je užitočné pri regulácii elektrického náradia.** Preto správne držanie môže znížiť riziko nehody alebo zranenia.

### Použitie a údržba nástroja s batériou

• **Nabíjajte iba v nabíjačke určenej výrobcou.** Nabíjačka, ktorá je vhodná pre jeden typ akumulátora môže spôsobiť nebezpečenstvo požiaru pri použití s iným akumulátorom.

• **Používajte elektrické náradie iba s výslovnou určenými akumulátormi.** Použitie iných typov akumulátorov môže vytvoriť riziko zranenia a požiaru.

• **Pokiaľ akumulátor nepoužívate, držte ho mimo dosahu kovových predmetov ako sú kancelárske sponky, mince, kľúče, klince, skrutky alebo iné drob-**

**né kovové predmety, ktoré by mohli spôsobiť spojenie jedného terminálu s druhým.** Skrát medzi kontaktmi batérie môže spôsobiť popálenie alebo požiar.

• **V nevhodných podmienkach môže z batérie uniknúť kvapalina; vyhňte sa kontaktu.** Pri náhodnom kontakte opláchnite vodou. **Pri zasiahnutí očí vyhľadajte lekársku pomoc.** Unikajúca kvapalina z batérie môže spôsobiť podráždenie pokožky alebo popálenie.

• **Vyhňte sa nechcenému zapnutiu.** **Pred vložením akumulátora sa uistite sa, že spínač pre zapnutie / vypnutie je vo vypnutej polohe.** Prenášanie elektrického náradia s prstom na spínači pre zapnutie / vypnutie alebo vloženie akumulátora do elektrického náradia, ktoré má spínač môže spôsobiť nehodu.

• **Neotvárajte batériu.** Nebezpečenstvo obvodu.

• **V prípade poškodenia a nesprávneho použitia batérie môžu vzniknúť pary.** V prípade sťažnosti zabezpečte čerstvý vzduch a vyhľadajte lekársku pomoc. Pary môžu dráždiť dýchací systém.

• **Ak je batéria chybná, môže uniknúť kvapalina a prísť do styku s priľahlými súčastami.** Skontrolujte časti, ktorých sa to týka. Tieto časti vyčistite alebo v prípade potreby vymeňte.

• **Chráňte batériu pred horúčavou, napr. aj pred trvalým slnečným žiarením a ohňom.** Existuje nebezpečenstvo výbuchu.



**VAROVANIE!** Prečítajte si všetky bezpečnostné varovania a všetky pokyny.

• **Chráňte nabíjačku pred dažďom a vlhkom.** Preniknutie vody do nabíjačky zvyšuje riziko úrazu elektrickým prúdom.

• **Nenabíjajte iné typy batérií.** Nabíjačka je vhodná iba pre nabíjanie lítiových - iónových batérií v rozmedzí uvedených napätí. V opačnom prípade hrozí nebezpečenstvo požiaru a výbuchu.

• **Udržujte nabíjačku v čistote.** Kontaminácia môže spôsobiť úraz elektrickým prúdom.

• **Pred každým použitím skontrolujte nabíjačku, kábel a zástrčku.** Nepoužívajte nabíjačku, ak sú zistené chyby. Neotvárajte nabíjačku batérií sami a nechajte si ju opravovať len kvalifikovaným personálom s použitím originálnych náhradných dielov.

Poškodené nabíjačky, káble a zástrčky zvyšujú riziko úrazu elektrickým prúdom.

• **Uprevádzkujte nabíjačku na ľahko horľavých povrchoch (napríklad papier, textil, atď.) alebo v horľavých prostrediach.** Existuje nebezpečenstvo požiaru v dôsledku zahrievania nabíjačky v priebehu nabíjania.

### Servis

• **Servis vášho elektrického náradia zverte kvalifikovanej osobe s použitím len originálnych náhradných dielov.** Tým bude zabezpečené, aby bola zachovaná bezpečnosť elektrického náradia.

• **Postupujte podľa pokynov na údržbu a výmenu príslušenstva.**

### Osobitné bezpečnostné upozornenia

**Všeobecné bezpečnostné výstrahy pre operácie brúsenia, pieskovania, brúsenia drôtenou kefou, leštenia alebo rozbrusovania:**

• **Toto elektrické náradie je určené na fungovanie ako brúsiace náradie.** Prečítajte si všetky bezpeč-

nostné varovania, pokyny, pozrite si ilustrácie a technické podmienky dodané s týmto elektrickým náradím. Nedodržiavanie pokynov uvedených nižšie môže mať za následok úraz elektrickým prúdom, požiar a / alebo vážne zranenie.

- **Operácie, ako je brúsenie, pieskovanie, brúsenie drôtenou kefou, leštenie a rozbrusovanie, sa neodporúča vykonávať týmto elektrickým náradím.** Operácie, na ktoré elektrické náradie nebolo určené, môžu spôsobiť nebezpečenstvo a zapríčiniť zranenie osôb.
- **Nepoužívajte príslušenstvo, ktoré nie je špecificky určené a odporúčané výrobcom náradia.** Len to, že príslušenstvo možno pripojiť k elektrickému náradu, nezaručuje jeho bezpečnú prevádzku.
- **Menovité otáčky príslušenstva sa musia rovnať prinajmenšom maximálnej rýchlosti vyznačenej na elektrickom náradí.** Príslušenstvo bežiacie rýchlejšie ako sú jeho menovité otáčky, sa môže rozlomiť a jeho časti môžu lietať od seba.
- **Vonkajší priemer a hrúbka vášho príslušenstva musí byť v kapacitnom rozsahu vášho elektrického náradia.** Nesprávne dimenzované príslušenstvo nemožno primerane chrániť ani ovládať.
- **Veľkosť upínacieho trňa kotúčov, prírub, oporných podložiek alebo akéhokoľvek iného príslušenstva musí presne zodpovedať vretu elektrického náradia.** Príslušenstvo s otvormi upínacieho trňa, ktoré nezodpovedajú montážnemu vybaveniu elektrického náradia vybehne z rovnováhy, nadmerne vibruje a môže spôsobiť stratu kontroly.
- **Nepoužívajte poškodené príslušenstvo.** Pred každým použitím skontrolujte príslušenstvo, ako sú brúsne kotúče na úlomky a praskliny, opornú podložku na trhliny, roztrhnutie alebo nadmerné opotrebenie, drôtenú kefu na uvoľnenie alebo prelomené drôty. Ak elektrické náradie alebo príslušenstvo spadne, skontrolujte, či nie je poškodené alebo nainštalujte nepoškodené príslušenstvo. Po kontrole a inštalácii príslušenstva zaistite, aby osoby v okolí boli v bezpečnej vzdialenosti od roviny rotujúceho pracovného nástroja a spustite elektrické náradie pri maximálnej rýchlosti naprázdno na dobu jednej minúty. Poškodené príslušenstvo sa zvyčajne rozpadne počas tejto skúšobnej doby.
- **Používajte osobné ochranné pomôcky.** V závislosti od aplikácie používajte ochranný štít tváre, ochranné okuliare alebo bezpečnostné sklá. Podľa potreby noste masku proti prachu, ochranu sluchu, rukavice a dielenskú zásteru, ktorá je schopná zastaviť malé kusy brúsiva alebo obrobku. Ochrana zraku musí byť schopná zastaviť letiace úlomky vzniknuté pri rôznych operáciách. Masku proti prachu alebo respirátor musia byť schopné filtrovať častice vznikajúce pri operácii. Dlhodobé vystavenie vysokej intenzite hluku môže spôsobiť stratu sluchu.
- **Dbajte na to, aby okolostojace osoby boli v bezpečnej vzdialenosti od pracovného priestoru.** Každý, kto vstupuje do pracovného priestoru, musí nosiť osobné ochranné pomôcky. Úlomky obrobku alebo zložený pracovný nástroj môžu odletieť a spôsobiť zranenie mimo daného pracoviska.
- **Pri vykonávaní operácie, kde rezacie príslušenstvo môže prísť do kontaktu so skrytým vedením alebo jeho samotným káblom, držte elektrické náradie za izolované úchopné miesta.** Pri kontakte príslušenstva so "živým" vodičom by mohli byť nechránené kovové časti elektrického náradia pod prúdom a mohli by spôsobiť obsluhu úraz elektrickým prúdom.
- **Umiestnite kábel mimo dosahu rotujúceho pracovného nástroja.** Ak dôjde k strate kontroly, kábel

sa môže prerušiť alebo zachytiť a vaša ruka alebo rameno môže byť vtiahnuté do rotujúceho príslušenstva.

- **Nikdy nepokladajte elektrické náradie, kým sa príslušenstvo úplne nezastaví.** Otáčajúci sa pracovný nástroj sa môže zachytiť o povrch a vytiahnuť elektrické náradie mimo vašu kontrolu.
- **Nespúšťajte elektrické náradie pri jeho prenášaní na vašom boku.** Pri náhodnom kontakte s otáčajúcim sa príslušenstvom by sa tento mohol zachytiť o váš odev a zavŕtať do vášho tela.
- **Pravidelne čistite vetracie otvory elektrického náradia.** Ventilátor motora vtiahne prach dovnútra skrine a nadmerné hromadenie kovového prachu môže spôsobiť úraz elektrickým prúdom.
- **Neprevádzkujte elektrické náradie v blízkosti horľavých materiálov.** Iskry by mohli tieto materiály zapáliť.
- **Nepoužívajte príslušenstvo vyžadujúce použitie chladiacich kvapalín.** Použitie vody alebo inej chladiacej kvapaliny môže mať za následok úraz elektrickým prúdom.

## Spätný ráz a súvisiace výstrahy

Spätný ráz je náhla reakcia na zovretie alebo zachytenie otáčajúceho sa kotúča, opornej podložky, kefy alebo iného príslušenstva. Zovretie alebo zachytenie spôsobí prudké pozastavenie rotujúceho nástroja, čo zasa spôsobí, že nekontrolované elektrické náradie je tlačené v smere opačnom k smeru otáčania príslušenstva v mieste uviaznutia.

Napríklad, v prípade, že brúsny kotúč sa zachytí alebo zovrie obrobkom, hrana kotúča, ktorá vstupuje do miesta zovretia, sa môže zaryť do povrchu materiálu a to spôsobí zdvihnutie kotúča alebo jeho vyhodenie. Kotúč môže vyskočiť buď smerom k operátorovi alebo od neho, v závislosti od smeru pohybu kotúča v mieste zovretia. Brúsne kotúče sa tiež môžu za týchto podmienok zlomiť.

Spätný ráz je dôsledkom chybného použitia náradia a / alebo nesprávnych pracovných postupov alebo podmienok a môže sa mu zabrániť prijatím vhodných opatrení, ktoré sú uvedené nižšie.

- **Zachovávajte pevný uchop náradia a takú polohu vášho tela a ramena, ktorá vám umožní odolať silám spätného rázu.** Vždy používajte prídavnú rukoväť, ak je k dispozícii, na maximálnu kontrolu nad spätným rázom alebo reakciou na krútiaci moment pri rozbehu. Operátor môže ovládať reakcie na krútiaci moment alebo sily spätného rázu, ak sa prijímú príslušné bezpečnostné opatrenia.
- **Nikdy nedávajte ruku do blízkosti rotujúceho príslušenstva.** Príslušenstvo môže odskočiť späť ponad vašu ruku.
- **Nestavajte sa do priestoru, kde sa elektrické náradie posunie v prípade spätného rázu.** Spätný ráz bude náradie uvádzať do pohybu v smere opačnom k pohybu otáčania kotúča v mieste zachytenia.
- **Buďte zvlášť opatrní pri opracovaní rohov, ostrých hrán atď.** Vyvarujte sa narážaniu a zachytávaniu príslušenstva. Rohy a ostré hrany alebo narážanie majú tendenciu zachytávať rotujúce príslušenstvo, čo vedie k strate kontroly alebo k spätnému rázu.
- **Neprikladajte príslušenstvo k pílovej reťazi, rezbárskej čepeli alebo k ozubenému pílovému kotúču.** Takéto kotúče často spôsobujú spätné rázy a stratu kontroly.

## Bezpečnostné pokyny pri prevádzke elektrického náradia

Bezpečnostné výstrahy špecifické pre operácie brúsenia a rozbrusovania:

- Používajte len typy kotúčov, ktoré sú odporúčané pre vaše elektrické náradie a špecifický bezpečnostný kryt určený pre vybratý kotúč. Kotúče, pre ktoré nebolo elektrické náradie určené, nie je možné primerane chrániť ochranným krytom a sú nebezpečné.
- Ochranný kryt musí byť bezpečne pripevnený k elektrickému náradiu a v polohe pre maximálnu bezpečnosť tak, aby smerom k obsluhu bola vystavená najmenšia časť kotúča. Ochranný kryt pomáha chrániť operátora pred úlomkami kotúča, náhodným kontaktom s kotúčom a iskrami, ktoré by mohli spôsobiť vznietenie odevu.
- **Kotúče sa musia používať len pre odporúčané aplikácie.** Napríklad: nevykonávajte brúsenie bokom rezného kotúča. Abrázivne rezné kotúče sú určené na obvodové brúsenie, bočné sily pôsobiace na tieto kotúče môžu spôsobiť ich roztrhnutie.
- **Vždy používajte nepoškodené príruby kotúčov, ktoré majú správnu veľkosť a tvar zodpovedajúci vybratému kotúču.** Správne príruby kotúčov podopierajú kotúč, a tým sa znižuje možnosť jeho prasknutia. Príruby pre rezné kotúče sa môžu líšiť od prírub pre brúsne kotúče.
- **Nepoužívajte opotrebované kotúče od väčších typov elektrického náradia.** Kotúč určený pre väčšie elektrické náradie nie je vhodný pre vyššie otáčky menšieho náradia a môže prasknúť.
- **Pri použití brúsneho kotúča tvaru činely musíte zaistiť len používanie plastového brúsneho kotúča vystuženého sklenenými vláknami.**
- **Hlavné osi, príruby (najmä montážny povrch) alebo poistné matice sa nesmú poškodiť, aby sa zabránilo zlomeniu brúsneho kotúča.**
- **Pred zapnutím vypínača musíte zabezpečiť, aby brusný kotúč nebol v kontakte s obrobkom.**
- **Predtým, než sa náradie začne používať, by ste ho mali nechať chvíľu bežať.** Upozorňujeme, že vibrácie a kývanie môžu znamenať zlú inštaláciu alebo nevyváženosť brúsneho kotúča.
- **Brúsenie sa vykonáva na určenom povrchu brúsneho kotúča.**
- **Je potrebné venovať pozornosť odletujúcim iskram.** Pri držaní náradia by ste sa mali vyhnúť iskram letiacim na vás alebo iné osoby alebo na horľavé materiály.
- **Počas prevádzky sa náradie nesmie nechať bokom bez dozoru.** Náradie sa môže prevádzkovať len vtedy, keď ho držíte.
- **Nesmiete sa dotknúť obrobku bezprostredne po operácii vzhľadom na to, že by mohol byť veľmi horúci a spôsobiť popálenie pokožky.**
- **Predtým, než sa náradie použije na akúkoľvek operáciu, ho musíte vypnúť, vytriahnuť z elektrickej zásuvky alebo vybrať skrinku na batérie.**
- **S cieľom zabezpečiť správnu inštaláciu a používanie brúsneho kotúča postupujte podľa pokynov výrobcu.** Pri manipulácii a odkladaní brúsneho kotúča buďte opatrní.
- **Nepoužívajte oddelené kryty alebo adaptéry, aby ste zместili brusný kotúč s veľkým otvorom.**
- **Používajte prírubu určenú pre nástroj.**

- **S ohľadom na použitý nástroj na inštaláciu brúsneho kotúča so závitovým otvorom zabezpečte, aby závit v brúsnom kotúči bol dostatočne dlhý a mohol zodpovedať dĺžke hlavnej osi.**
- **Skontrolujte a zabezpečte, aby obrobok bol správne upevnený.**
- **Upozorňujeme, že po odpojení náradia od napájacieho prúdu bude brusný kotúč pokračovať v otáčaní.**
- **Použite citlivý istič (30mA) s cieľom zabezpečiť bezpečnosť obsluhy, keď je na pracovisku veľmi horúco a vlhko, alebo ste vážne znečistený vodivým prachom.**
- **Nepoužívajte náradie na žiadny materiál obsahujúci azbest.**
- **Nepoužívajte vodu ani brúsnu kvapalinu.**
- **Pri práci v prašnom prostredí sa uistite, že vetrací otvor je čistý.** Pokiaľ je nutné odstrániť nečistoty, odpojte náradie od elektrického prúdu (nekovovým predmetom), aby nedošlo k poškodeniu vnútorných častí.

## Ďalšie bezpečnostné pokyny pre operácie rezania

- **Nestavajte sa do polohy v priamke s otáčajúcim sa kotúčom ani za ním.** Keď sa kotúč počas činnosti pohybuje smerom od vás, prípadný spätný ráz môže vystreliť otáčajúci sa kotúč a elektrické náradie priamo na vás.
- **Ak kotúč uviazne alebo preruší rez z akéhokoľvek dôvodu, vypnite elektrické náradie a držte ho bez pohybu elektrického náradia, až kým sa kotúč úplne nezastaví.** Nikdy sa nepokúšajte odstrániť rezný kotúč z rezu, kým je kotúč v pohybe, inak môže dôjsť k spätnému rázu. Preverte príčinu uviaznutia kotúča a prijmite nápravné opatrenie na jej odstránenie.
- **Ak sa elektrické napájanie náhle vypne počas prevádzky, okamžite presuňte hlavný vypínač zapnuté / vypnuté do polohy OFF, aby sa zabránilo náhodnému spusteniu elektrického náradia.**
- **Spomaľovanie otáčania príslušenstva spôsobeného zotrvačnosťou pomocou zámku vretena alebo aplikovaním sily na bočnú plochu kotúčov je zakázané.** Používanie zámku hriadeľa na tento účel uvedie elektrické náradie mimo prevádzky a znamená stratu záruky.



**Varovanie: chemické látky obsiahnuté v prachu, vytvorené pri brúsení, rezaní, pílení, brúsení, vŕtaní a ďalších činnostiach stavebníctva môžu vyvolať rakovinu, kongenitálnu nedostatočnosť alebo môžu byť škodlivé pre plodnosť.** Ión niektorých chemických látok je:









- **Pred začatím opravy alebo výmeny dielov na stroji sa musí najprv vytriahnuť elektrická zástrčka zo zásuvky.**
  - **Priehľadné dva výrobky s oxidom kremičitým a iné výrobky na murovanie v stene z tehál a cementu; chróm - arzén (CCA) v dreve s chemickým ošetrením.** Stupeň škodlivosti týchto látok závisí od častého vykonávania týchto prác. Ak chcete obmedziť kontakt s týmito chemickými látkami, pracujte v prostredí s ventiláciou a používajte prístroje s bezpečnostnými certifikátmi (ako je maska proti prachu vyhotovená s malým prachovým filtrom).
- Upozornenie k napájaciemu napätiu:** pri pripájaní prúdu si musíte potvrdiť, či napájacie napätie je rov-

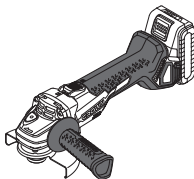
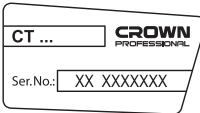











naké ako napätie vyznačené na údajovom štítku náradia. V prípade, že napájacie napätie je vyššie ako príslušné napätie, môže to mať za dôsledok nehodu operátorov a zároveň bude náradie zničené. Preto, ak nebude potvrdené napájacie napätie, potom nikdy svoju voľne náradie nepripájajte. Naopak, keď je napájacie napätie nižšie ako požadované napätie, môže dôjsť k poškodeniu motora.

## Symboly použité v príručke

V príručke sú použité nasledujúce symboly, zapamätajte si, prosím, ich význam. Správna interpretácia symbolov vám umožní správne a bezpečné použitie elektronáradia.

Symbol	Význam
	<b>Akumulátorová uhlová brúska</b> Časti označené sivou - mäkké držadlo (s izolovaným povrchom).
	<b>Štítok s výrobným číslom:</b> CT ... - model; XX - dátum výroby; XXXXXXX - výrobné číslo.
	Možnosť výberu medzi dvoma polohami prídavného držadla.
	Bezkefkový motor.
	Prečítajte si všetky bezpečnostné predpisy a pokyny.
	Používajte ochranné okuliare.
	Používajte chrániče sluchu.
	Používajte respirátor.
	Akumulátor nezahrievajte na teplotu vyššiu než 45°C. Nevystavujte ho dlhodobo priamemu slnečnému svetlu.

Symbol	Význam
	Akumulátor nevhadzujte do kontajnera s komunálnym odpadom.
	Akumulátor nevhadzujte do ohňa.
	Akumulátor chráňte pred dažďom.
	Čas nabíjania akumulátora.
	Smer pohybu.
	Smer otáčania.
	Zablokovaný.
	Odblokovaný.
	Zakázané.
III	Trieda ochrany.
	Pozor. Dôležité.
CE	Značka, ktorá potvrdzuje, že výrobok spĺňa základné požiadavky európskych smerníc a harmonizovaných noriem.
	Užitočné informácie.
	Používajte ochranné rukavice.
	Elektronáradie nevhadzujte do kontajnera s komunálnym odpadom.

## Spôsob použitia

Toto náradie je určené iba na rezanie, brúsenie a šmirgľovanie kovov (a ďalších materiálov) za sucha. Rozsah aplikácie nástrojov je možné rozšíriť vďaka použitiu dodatočného príslušenstva.

## Súčasti elektronáradia

- 1 Ochranný kryt
- 2 Redukcia
- 3 Zámka vretena
- 4 Ventilačné štrbiny
- 5 Spínač zap. / vyp.
- 6 Pomocná rukoväť
- 7 Telo
- 8 Kontrolky stavu nabitia akumulátora \*
- 9 Ovládacie tlačidlo stavu nabitia akumulátora \*
- 10 Zámka akumulátora \*
- 11 Akumulátor \*
- 12 Filter
- 13 Prírubový kľúč \*
- 14 Nabíjačka \*
- 15 Poistné tlačidlo
- 16 Vreteno
- 17 Príruba
- 18 Kotúč \*
- 19 Upínacia matica
- 20 Štítok nabíjačky \*
- 21 Kontrolka (červená) \*
- 22 Kontrolka (zelená) \*
- 23 Multifunkčná kontrolka
- 24 Otočný volič rýchlosti
- 25 Montážny výčnelok
- 26 Skrutka

\* Voliteľné príslušenstvo

Štandardná dodávka nemusí obsahovať všetky príslušenstvá uvedené na obrázku alebo popisane v texte.

## Montáž a nastavenie súčastí elektronáradia

Pred vykonaním akejkoľvek práce na elektrickom náradí vyberte batériu 11.



Spojovací materiál nedotahujte príliš, zabránite tak poškodeniu závitů.



Montáž / demontáž / nastavenie niektorých prvkov je rovnaké pre všetky modely elektronáradia; v takom prípade nie sú pri obrázku uvádzané špecifické modely.

### Pomocná rukoväť (pozrite obr. 1)

Pri prevádzke používajte vždy pomocnú rukoväť 6. Prídavné držadlo 6 je možné nastaviť tak, aby bola manipulácia s vŕtačkou pre používateľa čo najpohodlnejšia.

• Odskrutkujte prídavnú rukoväť 6, ako je to znázornené na obr. 1.

• Priskrutkujte prídavnú rukoväť 6 k inému závitovému otvoru.

## Ochranný kryt



Pri práci s rezacími a brúsnyimi kotúčmi vždy používajte ochranný kryt 1. Pracovať s vyššie uvedeným príslušenstvom bez ochranného krytu 1 je prísne zakázané.

Ochranný kryt 1 musí k obsluhu vždy smerovať z tvorenou stranou.

Nastavenie ochranného krytu do pracovnej polohy (pozrite obr. 2)

[CT23001-115HX-2, CT23001-125HX-2, CT23001-115HX-4, CT23001-125HX-4]

- Toto elektrické náradie sa dodáva s namontovaným ochranným krytom 1. Pred pokračovaním zaistíte, aby uzavretá časť ochranného krytu 1 smerovala k používateľovi.
- Stlačte tlačidlo uzamknutia 15, pridržte ho v tejto polohe a otočte ochranný kryt 1 do požadovanej polohy (pozrite obr. 2.1-2.2).
- Uvoľnite tlačidlo uzamknutia 15 (pozrite obr. 2.3).

Montáž / demontáž ochranného krytu (pozrite obr. 3)

[CT23008-100HX-4, CT23008-115HX-4, CT23008-125HX-4]

- Pomocou skrutkovača (nie je súčasťou dodávky elektronáradia) uvoľníte skrutku krytu 26 a nainštalujte ochranný kryt 1 na krk vretena, pričom dávajte pozor, aby montážny výstupok 25 zapadol do pozdĺžnej drážky na krku vretena (pozrite obr. 3).
- Otočte ochranný kryt 1 do požadovanej polohy a skrutkovačom (nie je súčasťou dodávky elektronáradia) dotiahnite upínaciu skrutku 26.
- Pri demontáži ochranného krytu 1 zopakujte vyššie uvedené kroky v obrátenom poradí.

## Nasadenie / výmena príslušenstva



Po nasadení akéhokoľvek príslušenstva, náradie asi na pol minúty na skúšku zapnite, než s ním začnete pracovať. Je prísne zakázané používať príslušenstvo, ktoré by mohlo spôsobovať radiálne alebo axiálne hádzanie a vibrácie náradia.



Pri nasadzovaní / výmene príslušenstva používajte ochranné rukavice.

### Montáž rezného / brúsneho kotúča (pozrite obr. 4)

- Nasadte prírubu 17 na vreteno 16 (pozrite obr. 4).
- Nasadte jedno z vyššie uvedených príslušenstiev na vreteno 16.
- Stlačte a držte zámku vretena 3.
- Naskrutkujte upínaciu maticu 19 na vreteno 16 a dotiahnite ju kolíkovým kľúčom 13. **Upozornenie: pri montáži príslušenstva s hrúbkou väčšou než 4 mm je nutné upínaciu maticu 19 obrátiť (pozrite obr. 4).**
- Uvoľnite zámku vretena 3.



## Výmena rezného / brúsneho kotúča (pozrite obr. 4-5)

- Stlačte a držte zámku vretena **3**.
- Uvoľnite poistnú maticu **19** pomocou prírubového kľúča **13** (pozrite obr. 5).
- Vymeňte príslušenstvo.
- Naskrutkujte upínaciu maticu **19** na vreteno **16** a dotiahnite ju kolíkovým kľúčom **13**. **Upozornenie: pri montáži príslušenstva s hrúbkou väčšou než 4 mm je nutné upínaciu maticu **19** obrátiť (pozrite obr. 4).**
- Uvoľnite zámku vretena **3**.

## Napájanie akumulátora elektronáradia

### Počiatočná prevádzka elektronáradia

Elektronáradie sa dodáva s čiastočne nabitým akumulátorom **11**. Pred prvým použitím musíte akumulátor **11** plne nabiť.

### Nabíjanie akumulátora (pozrite obr. 6, 9-10)



Len pre modely **CT23008-100HX-4, CT23008-115HX-4, CT23008-125HX-4** - keď je batéria **11** takmer vybitá, multifunkčný indikátor **23** 9-krát zabliká, aby signalizoval potrebu nabitia batérie **11**.

- Stlačte poistku akumulátora **10** a vyberte akumulátor **11** (pozrite obr. 6.1, 9.1, 10.1).
- Zapojte nabíjačku **14** do siete.
- Vložte akumulátor **11** do nabíjačky **14** (pozrite obr. 6.2, 9.2, 10.2).
- Po nabití odpojte nabíjačku **14** zo siete.
- Vyberte akumulátor **11** z nabíjačky **14** a nasadte akumulátor **11** na elektronáradie (pozrite obr. 6.3, 9.3, 10.3).

### Kontrolky nabíjačky (pozrite obr. 7, 11)

Kontrolky nabíjačky **21** a **22** informujú o priebehu nabíjania akumulátora **11**. Signalizácia kontroliek **21** a **22** je vysvetlená na štítku **20** (pozrite obr. 7, 11).

- Obr. 7.1, 11.1 - (zelený indikátor **22** svieti, batéria **11** nie je vložená do nabíjačky **14**) - nabíjačka **14** je pripojená k elektrickej sieti (prípravené na nabíjanie).
- Obr. 7.2, 11.2 - (zelený indikátor **22** bliká, batéria **11** je vložená do nabíjačky **14**) - batéria **11** sa nabíja.
- Obr. 7.3, 11.3 - (zelený indikátor **22** svieti, batéria **11** je vložená do nabíjačky **14**) - batéria **11** je úplne nabitá.
- Obr. 7.4, 11.4 - (červený indikátor **21** svieti, batéria **11** je vložená do nabíjačky **14**) - proces nabíjania batérie **11** sa prerušil kvôli nevhodnej teplote. Proces nabíjania sa obnoví, keď budú teplotné podmienky normálne.
- Obr. 7.5, 11.5 - (červený indikátor **21** bliká, batéria **11** je vložená do nabíjačky **14**) - proces nabíjania batérie **11** sa prerušil kvôli poruche. Vymeňte chybnú batériu **11**. Jej ďalšie použitie je zakázané.



Pri nabíjaní sa akumulátor **11** a nabíjačka **14** obvykle zahrievajú, nejde o poruchu.

## Zapnutie / vypnutie elektronáradia

### Zapnutie:

Stlačte zadnú časť vypínača **5** a pridržte ho v tejto polohe, potom posuňte vypínač **5** dopredu. Stlačte prednú časť vypínača **5**, aby ste ho zaistili v stlačenej polohe.

### Vypnutie:

Zatlačte na zadnú časť hlavného vypínača **5**.

## Konštrukčné prvky elektronáradia

### Bezkefkový motor

Elektronáradie je vybavené bezkefkovým motorom, ktorý ponúka nasledujúce výhody (v porovnaní s elektronáradím vybaveným kefkovým motorom):

- vysoká spoľahlivosť vďaka absencii opotrebovávajúcich dielov (uhlíkové kefy, komutátor);
- zvyšovaná prevádzková doba na jedno nabitie, v porovnaní s akumulátorovým náradím s kefami;
- kompaktné vyhotovenie a nízka hmotnosť.

### Prachotesný motor

[CT23001-115HX-2, CT23001-125HX-2, CT23001-115HX-4, CT23001-125HX-4]

Špeciálna konštrukcia motora zabraňuje hromadeniu prachu a zvyšuje životnosť motora.

### Teplotná ochrana (pozrite obr. 8.1, 12.1)

Systém teplotnej ochrany umožňuje automatické vypnutie elektronáradia v prípade nadmerného zaťaženia alebo v prípade, že teplota akumulátora **11** prekročí 80°C. Systém zaisťuje ochranu elektronáradia proti poškodeniu v prípade nevyhovujúcich prevádzkových podmienok.

[CT23001-115HX-2, CT23001-125HX-2, CT23001-115HX-4, CT23001-125HX-4]

V okamihu, keď sa tento ochranný systém aktivuje, počas 3 sekúnd sa rozblíkajú kontrolky **8** tak, ako je znázornené na obr. 8.1, 12.1.

[CT23008-100HX-4, CT23008-115HX-4, CT23008-125HX-4]

Pozri popis tejto funkcie v kapitole "Multifunkčný indikátor".

### Ochrana proti prehriatiu (pozrite obr. 8.1, 12.1)

Systém ochrany proti prehriatiu motora automaticky vypne elektrické náradie v prípade prehriatia. V takejto situácii nechajte elektrické náradie pred jeho opätovným zapnutím vychladnúť. Ak chcete elektrické náradie zapnúť, najprv ho vypnite, ako je popísané vyššie.

[CT23001-115HX-2, CT23001-125HX-2, CT23001-115HX-4, CT23001-125HX-4]

V okamihu, keď sa tento ochranný systém aktivuje, počas 3 sekúnd sa rozblíkajú kontrolky **8** tak, ako je znázornené na obr. 8.1, 12.1.

[CT23008-100HX-4, CT23008-115HX-4, CT23008-125HX-4]

Pozri popis tejto funkcie v kapitole "Multifunkčný indikátor".

### Ochrana proti preťaženiu

Systém ochrany proti preťaženiu motora automaticky vypína elektrické náradie, keď je ovládané spôsobom, ktorý v ňom vytvára abnormálne vysoký prúd.

[CT23001-115HX-2, CT23001-125HX-2, CT23001-115HX-4, CT23001-125HX-4]

V takejto situácii elektrické náradie vypnite a zastavte činnosť, ktorá spôsobila jeho preťaženie. Ak chcete elektrické náradie zapnúť, najprv ho vypnite, ako je popísané vyššie.

[CT23008-100HX-4, CT23008-115HX-4, CT23008-125HX-4]

Pozri popis tejto funkcie v kapitole "Multifunkčný indikátor".

### Ochrana pred nadmerným vybitím

Batéria **11** je chránená bezpečnostným systémom proti úplnému vybitiu. V prípade úplného vybitia sa elektrické náradie automaticky vypne. **Pozor: nepokúšajte sa elektrické náradie zapnúť, keď je aktívny ochranný systém, môže dôjsť k poškodeniu batérie 11.**

[CT23008-100HX-4, CT23008-115HX-4, CT23008-125HX-4]

Pozri popis tejto funkcie v kapitole "Multifunkčný indikátor".

### Ochrana pred zapnutím

Aj keď je batéria **11** inštalovaná do elektrického náradia, keď je zapnuté, elektrické náradie sa nespustí.

Ak chcete elektrické náradie zapnúť, najprv ho vypnite, ako je popísané vyššie.

[CT23008-100HX-4, CT23008-115HX-4, CT23008-125HX-4]

Pozri popis tejto funkcie v kapitole "Multifunkčný indikátor".

### Multifunkčná kontrolka

[CT23008-100HX-4, CT23008-115HX-4, CT23008-125HX-4]

Multifunkčný indikátor **23** indikuje aktiváciu rôznych ochranných systémov elektrického náradia:

Ak sa elektrické náradie automaticky vypne, multifunkčný indikátor **23** ukazuje, ktorý z ochranných systémov bol aktivovaný:

- multifunkčný indikátor **23** bliká 1-krát - MOS trubica nefunguje normálne. Ak je tento ochranný systém trvalo aktivovaný, kontaktujte servisné stredisko **CROWN**;

- multifunkčný indikátor **23** blikne 2-krát - aktivovala sa tepelná ochrana akumulátora **11**. V tejto situácii nechajte akumulátor **11** vychladnúť alebo ho pred ďalším zapnutím elektrického náradia vymeňte. Ak chcete elektrické náradie zapnúť, najprv ho vypnite, ako je popísané vyššie;

- multifunkčný indikátor **23** blikne 3-krát - aktivovala sa teplotná ochrana riadiacej dosky. V takejto situácii nechajte riadiacu dosku pred opätovným zapnutím elektrického náradia vychladnúť. Ak chcete elektrické náradie zapnúť, najprv ho vypnite, ako je popísané vyššie;

- multifunkčný indikátor **23** blikne 4-krát - pracovné príslušenstvo sa počas práce zaseklo a aktivoval sa systém ochrany zablokovaného rotora. Zabráni sa tak poškodeniu motora a súvisiacich častí. Ak chcete zapnúť elektrické náradie, najprv odstráňte príčinu zastavenia pracovného príslušenstva a potom vypnite elektrické náradie podľa vyššie uvedeného postupu;

- multifunkčný indikátor **23** blikne 5-krát - systém ochrany proti preťaženiu (nadprúdu) sa aktivoval, pretože elektrické náradie pracovalo spôsobom, ktorý spôsobuje jeho abnormálne vysoký odber prúdu. Ak chcete elektrické náradie zapnúť, najprv ho vypnite, ako je popísané vyššie;

- multifunkčný indikátor **23** blikne 7-krát - systém ochrany proti skratu bol aktivovaný. Tento systém sa aktivuje, keď dôjde ku skratu na riadiacej doske alebo v motore elektrického náradia. Ak je tento ochranný systém trvalo aktivovaný, kontaktujte servisné stredisko **CROWN**;

- multifunkčný indikátor **23** blikne 8-krát - systém prepäťovej ochrany bol aktivovaný. Tento systém sa aktivuje, keď je vstupné napätie príliš vysoké (napríklad pri pokuse o inštaláciu nevhodnej batérie **11**);

- multifunkčný indikátor **23** blikne 9-krát - aktivoval sa systém ochrany pred nízkym napätím. Tento systém sa aktivuje, keď je napätie batérie **11** príliš nízke alebo je batéria **11** príliš slabá - (batériu **11** je potrebné nabiť) alebo je batéria **11** poškodená (batériu **11** je potrebné vymeniť);

- multifunkčný indikátor **23** blikne 10-krát - rozdiel napätia medzi článkami v batérii **11** je príliš veľký (nevvyváženosť batérie). Je potrebné vymeniť batériu **11**;

- multifunkčný indikátor **23** bliká 11-krát - komunikácia medzi riadiacou doskou vo vnútri elektrického náradia a riadiacou jednotkou batérie **11** je prerušená. Ak je tento ochranný systém trvalo aktivovaný, kontaktujte servisné stredisko **CROWN**;

- multifunkčný indikátor **23** bliká 20 sekúnd - systém ochrany proti opätovnému spusteniu bol aktivovaný. Aj keď je akumulátor **11** po zapnutí stále na inštalovaný v elektrickom náradí, elektrické náradie sa nespustí. Ak chcete elektrické náradie zapnúť, najprv ho vypnite, ako je popísané vyššie.

### Indikátory stavu nabitia batérie (pozrite obr. 8.2, 12.2)

Pri stlačení tlačidla **9** signalizujú kontrolky **8** stav nabitia akumulátora **11** (pozrite obr. 8.2, 12.2).

### Bezpečnostná spojka na zabránenie spätnému rázu

Bezpečnostná spojka vypne motor pri náhlom zablokovaní rezného kotúča. V takejto situácii elektrické ná-

radie vypnite a opatrne odstráňte rezný kotúč z rezu. Potom elektrické náradie reštartujte.

## Mäkký štart

Mäkký štart umožňuje plynulé spustenie elektronáradia - kotúč sa rozbieha postupne, bez trnutia alebo spätných rázov; pri zapnutí nepôsobí na motor skokové zaťaženie.

## Dobehová brzda

Prerušovač behu zastaví vreteno elektrického náradia do 2 sekúnd po vypnutí elektrického náradia.

## Systém stabilizácie otáčok

[CT23008-100HX-4, CT23008-115HX-4, CT23008-125HX-4]

Stabilizačný systém udržiava prednastavené otáčky pri voľnobežných otáčkach, ako aj pri zažatí. To umožňuje plynulý posun elektrického náradia počas prevádzky.

## Otočný volič rýchlosti

[CT23008-100HX-4, CT23008-115HX-4, CT23008-125HX-4]

Pomocou regulátora otáčok **24** zvolte požadovanú rýchlosť otáčania vretena (funguje aj počas práce s elektronáradím).

Ziadaná rýchlosť závisí od materiálu a je možné ju určiť praktickým vyskúšaním.

Ak s elektronáradím pracujete dlhší čas pri nízkych otáčkach, je potrebné ju počas 3 minút ochladzovať: spustite elektronáradí na maximálnu rýchlosť a nechajte ju bežať bez záťaže.

## Odporúčania pre prácu s elektronáradím

### Rezanie (pozrite obr. 13.1)

- Nasadte rezný kotúč tak, ako je popísané nižšie.
- Zapnite náradie, počkajte, až elektromotor nabehne na maximálnu rýchlosť, a potom pomaly priblížte rezačí kotúč k opracovávanému povrchu.
- Netlačte na náradie nadmernou silou: nepovedie to k lepším výsledkom, ale naopak to môže spôsobiť preťaženie motora a rýchlejšie opotrebenie rezacieho kotúča.
- Pohybujte náradím pomaly pozdĺž rezacej linky, a dbajte pritom na to, aby nedochádzalo k vychyľovaniu rezu alebo k vibráciám.
- Vykonávajte rezanie v smere znázornenom na obr. 13.1. Pri rezaní v obrátenom smere by mohlo dôjsť k nekontrolovanému vymršteniu náradia a k závažnému zraneniu obsluhy.

### Brúsenie (pozrite obr. 13.2)

Podľa toho, aký druh povrchu budete brúsiť (rýchle a hrubé brúsenie kovov, zabrusovanie zvarov medzi plechmi, a pod.), zvolte vhodný brúsny disk.

- Nasadte brúsny kotúč tak, ako je popísané vyššie.
- Zapnite náradie, počkajte, až elektromotor nabehne na maximálnu rýchlosť, a potom pomaly priblížte brúsny kotúč k opracovávanému povrchu.

• Držte náradie pod uhlom 10° až 15° vzhľadom k opracovávanému povrchu (ako je znázornené na obr. 13.2). Ak by ste držali náradie pod menším uhlom, bola by práca ťažšia. Ak by ste držali náradie pod väčším uhlom, negatívne by to ovplyvnilo výsledok práce a na opracovávanom povrchu by mohli byť kazy.

• Pohybujte náradím sem a tam a mierne naň tlačte. Netlačte na náradie nadmernou silou: nepovedie to k lepším výsledkom, ale naopak to môže spôsobiť preťaženie motora alebo zničenie brúsneho kotúča, ktorého úlomky môžu spôsobiť veľmi závažné zranenia.

## Údržba elektronáradia / preventívne opatrenia

**Pred vykonaním akejkoľvek práce na elektrickom náradí vyberte batériu 11.**

### Čistiaci filter (pozrite obr. 14-15)

Pravidelne kontrolujte filter **12** (jeho znečistenie závisí od stavu prostredia). Vyčistite filter **12**, pretože sa za naša špinou. **Pozor: elektrické náradie nepoužívajte bez filtra 12.**

- Odstráňte filter **12**, ako je znázornené na obr. 14.1, 15.1.
- Vyčistite filter **12** mäkkou kefkou alebo ho prefuňte stlačeným vzduchom.
- Namontujte filter **12** tak, ako je znázornené na obr. 14.2, 15.2.

### Pokyny na údržbu akumulátora

- Nabíjajte včas, skôr ako sa akumulátor **11** celkom vybije. Pri nízkej úrovni nabitia prerušte prácu a akumulátor **11** okamžite nabite.
- Keď je akumulátor **11** plne nabitý, neprebíjajte ho, skracujete tak jeho životnosť.
- Akumulátor **11** nabíjajte pri izbovej teplote v rozmedzí 10°C až 40°C (50°F až 104°F).
- Pri dlhodobom uskladnení akumulátor **11** nabite každých 6 mesiacov.
- Staré akumulátory včas vymeňte. Zníženie výkonu alebo i značne kratší prevádzkový čas mechanického nástroja po nabití indikuje starnutie akumulátora **11** a potrebu jeho výmeny. Vezmite prosím do úvahy, že sa pri práci pri teplotách pod 0°C môže akumulátor **11** vybíjať rýchlejšie.
- V prípade dlhodobého skladovania bez použitia odporúčame uchovávať akumulátor **11** pri izbovej teplote a nabití na 50%.

### Čistenie mechanického nástroja

Nevyhnutnou podmienkou na dlhodobé a bezpečné používanie tohto mechanického nástroja je jeho čistota. Počas dlhodobého opracovania kovu sa vnútri náradia môže akumulovať vodivý prach. Vetracie otvory **4** pravidelne čistite stlačeným vzduchom.

### Popredajný a aplikačný servis

Náš popredajný servis odpovie na vaše otázky k údržbe a oprave vášho výrobku a tiež k náhradným dielom. Informácie o servisných strediskách, schémach dielov a informácie o náhradných dieloch nájdete aj na adrese: [www.crown-tools.com](http://www.crown-tools.com).

---

## Preprava elektronáradia

- V žiadnom prípade nesmie na obal pri preprave pôsobiť žiadny mechanický vplyv.
- Pri nakladaní / vykladaní nie je povolené používať žiadny druh technológie, ktorý pracuje na princípe zovretia obalu.

### Li-Ion akumulátory

Obsiahnuté Li-Ion akumulátory podliehajú požiadavkám legislatívy o nebezpečnom tovare. Používateľ smie prepravovať akumulátory po ceste bez splnenia ďalších požiadaviek.

Pri preprave tretími stranami (napr. leteckou dopravou alebo špedičnou firmou) sa musia dodržiavať zvláštne požiadavky na obal a označenie. Prípravu dodávanej položky konzultujte s odborníkom na nebezpečné materiály.

Akumulátory expedujte iba vtedy, ak sú kryty neporušené. Prístupné kontakty prelepte páskou alebo zakryte a akumulátor zabaľte tak, aby sa v obale nepohyboval. Dodržujte aj prípadné podrobnejšie národné predpisy.

---

## Ochrana životného prostredia



**Suroviny nelikvidujte ako odpad, ale ich recyklujte.**

Elektronáradie, jej príslušenstvo a obalové materiály by mali byť zlikvidované v súlade so zásadami recyklácie surovín a ochrany životného prostredia.

Na umelohmotných súčiastkach je uvedené ich označenie pre triedenú recykláciu.

Tento návod je vytlačený na recyklovanom papieri vyrobenom bez použitia chlóru.

Výrobca si vyhradzuje právo na zmeny.

Slovensky

## Date tehnice ale uneltei electrice

Polizor unghiular fără fir		CT23001-115HX-2		CT23001-125HX-2		CT23001-115HX-4		CT23001-125HX-4	
Codul uneltei electrice		consultați paginile 11-13							
Tensiune nominală	[V]	20 *	20 *	20 *	20 *	20 *	20 *	20 *	20 *
Viteză nominală	[min <sup>-1</sup> ]	8000	8000	8000	8000	8000	8000	8000	8000
Tipul acumulatorului		Li-Ion	Li-Ion	Li-Ion	Li-Ion	Li-Ion	Li-Ion	Li-Ion	Li-Ion
Durata de încărcare a acumulatorului	[min]	60	60	60	60	60	60	60	60
Capacitatea acumulatorului	[Ah]	2	2	2	2	4	4	4	4
Ø max. al discului de tăiere	[mm] [inci]	115 4-1/2"	115 5"	125 5"	115 4-1/2"	115 4-1/2"	115 4-1/2"	125 5"	125 5"
Ø max. al discului de șlefuit	[mm] [inci]	115 4-1/2"	115 5"	125 5"	115 4-1/2"	115 4-1/2"	115 4-1/2"	125 5"	125 5"
Ø max. al plăcii de șlefuit din cauciuc	[mm] [inci]	115 4-1/2"	115 5"	125 5"	115 4-1/2"	115 4-1/2"	115 4-1/2"	125 5"	125 5"
Ø max. al periei de sârmă circulare	[mm] [inci]	75 3"	75 3"	75 3"	75 3"	75 3"	75 3"	75 3"	75 3"
Ø max. al periei de sârmă cupă	[mm] [inci]	75 3"	75 3"	75 3"	75 3"	75 3"	75 3"	75 3"	75 3"
Filet ax		M14	M14	M14	M14	M14	M14	M14	M14
Greutate	[kg] [lb]	2,17 4.78	2,22 4.9	2,22 4.9	2,22 4.9	2,46 5.42	2,46 5.42	2,51 5.53	2,51 5.53
Clasa de protecție		III	III	III	III	III	III	III	III
Presiune acustică	[dB(A)]	80	80	80	80	80	80	80	80
Putere acustică	[dB(A)]	91	91	91	91	91	91	91	91
Vibrații ponderate	[m/s <sup>2</sup> ]	0,8	0,8	0,8	0,8	0,8	0,8	0,8	0,8

\* Tensiunea inițială maximă a bateriei (măsurată fără sarcină de lucru) este de 20 de Volți. Tensiunea nominală este de 18 Volți.

## Date tehnice ale unelei electrice

Polizor unghiular fără fir	CT23008-100HX-4	CT23008-115HX-4	CT23008-125HX-4
Codul unelei electrice	consultați paginile 11-13		
Tensiune nominală	[V]	20 *	20 *
Viteză nominală	[min <sup>-1</sup> ]	3000-8500	3000-8500
Tipul acumulatorului	Li-Ion	Li-Ion	Li-Ion
Durata de încărcare a acumulatorului	[min]	60	60
Capacitatea acumulatorului	[Ah]	4	4
Ø max. al discului de tăiere	[mm] [inci]	100 4"	115 4-1/2"
Ø max. al discului de șlefuit	[mm] [inci]	100 4"	115 4-1/2"
Ø max. al plăcii de șlefuit din cauciuc	[mm] [inci]	100 4"	115 4-1/2"
Ø max. al periei de sârmă circulare	[mm] [inci]	65 2-9/16"	75 3"
Ø max. al periei de sârmă cupă	[mm] [inci]	65 2-9/16"	75 3"
Filet ax	M10 3/8"-16UNC	M14 5/8"-11UNC	M14 5/8"-11UNC
Greutate	[kg] [lb]	2,34 5,16	2,38 5,25
Clasa de protecție	III	III	III
Presiune acustică	[dB(A)]	80,33	80,33
Putere acustică	[dB(A)]	91,33	91,33
Vibrații ponderate	[m/s <sup>2</sup> ]	1,53	1,53

\* Tensiunea inițială maximă a bateriei (măsurată fără sarcină de lucru) este de 20 de Volți. Tensiunea nominală este de 18 Volți.



## Informații despre zgomot



Purtați căști antifonice dacă presiunea acustică depășește 85 dB(A).

## CE Declarație de conformitate

Declarăm pe proprie răspundere că produsul descris la paragraful "Date tehnice ale unelei electrice" corespunde tuturor dispozițiilor relevante ale Directivei 2006/42/EC inclusiv modificărilor acestora și este în conformitate cu următoarele standarde:

EN 60745-1:2009+A11,  
EN 60745-2-3:2011+A2+A11+A12+A13,  
EN 55014-1:2017,  
EN 55014-2:2015.

Manager de  
certificare

Wu Cunzhen

Merit Link International AG  
Stabio, Elveția, 03.11.2021



**AVERTISMENT - Pentru a reduce riscul de vătămare, utilizatorul trebuie să citească manualul de instrucțiuni!**

## Reguli generale de siguranță



**AVERTISMENT! Citiți toate avertismentele și instrucțiunile de siguranță.** Nerespectarea avertismentelor și a instrucțiunilor poate avea drept rezultat un șoc electric, incendiu și / sau vătămarea gravă.

**Păstrați toate avertismentele și instrucțiunile pentru o referință viitoare.**

Termenul de "unealtă electrică" din avertismente se referă la unealta electrică (cablată) acționată prin rețea sau unealta electrică (necablată) acționată cu baterii.

### Siguranța suprafeței de lucru

- **Păstrați suprafața de lucru curată și bine iluminată.** Zonele dezordonate sau întunecoase pot cauza incidente.
- **Nu utilizați unelele electrice în atmosfere explozive, cum ar fi în prezența lichidelor, a gazelor sau a prafului inflamabil.** Unelele electrice creează scântei care pot aprinde praful sau gazele aere.
- **Tineți copiii și matorii la distanță atunci când utilizați o unealtă electrică.** Distracțiile vă pot face să pierdeți controlul.

### Siguranță electrică

- **Fișele unelei electrice trebuie să se potrivească cu borna de ieșire. Nu modificați niciodată fișa, în niciun mod. Nu utilizați nicio fișă adaptatoare cu unelele electrice împământate (legate la pământ).** Fișele nemodificate și bornele de ieșire potrivite vor reduce riscul de șoc electric.
- **Evitați contactul fizic cu suprafețele împământate sau legate la pământ, cum ar fi conductele, radiatoarele, plitele sau frigiderale.** Există un risc

sporit de șoc electric, în cazul în care corpul dvs., este împământat sau legat la pământ.

- **Nu expuneți unelele electrice la condiții de vreme ploioasă sau umedă.** Pătrunderea apei într-o unealtă electrică va spori riscul de șoc electric.
- **Nu abuzați de cablu. Nu utilizați niciodată cablu pentru a transporta, împinge sau scoate unelele electrice din priză. Tineți cablul la distanță de căldură, ulei, margini ascuțite sau piese mobile.** Cablurile deteriorate sau încălțite sporesc riscul de șoc electric.
- **Atunci când utilizați o unealtă electrică în aer liber, utilizați un cablu prelungitor adecvat pentru uz în aer liber.** Utilizarea unui cablu destinat uzului în aer liber reduce riscul de șoc electric.
- **Dacă utilizarea unei unele electrice într-un loc umed nu poate fi evitată, utilizați o alimentare protejată (DCR) pentru dispozitivul cu curent rezidual.** Utilizarea unui DCR reduce riscul de șoc electric. **REȚINEȚI!** Termenul de "dispozitiv cu curent rezidual (DCR)" poate fi înlocuit cu termenul "disjunctor cu curent de fugă (GFCI)" sau "disjunctor de scurgere la pământ (ELCB)".
- **Avertisment!** Nu atingeți niciodată suprafețele metalice ale cutiei de viteze, ale scutului și așa mai departe, deoarece atingere suprafețelor metalice va interfera cu unda electromagnetică, cauzând astfel o potențială vătămare sau accidente.

### Siguranță personală

- **Fiți atent, aveți grijă la ceea ce faceți și apelați la simțul practic atunci când utilizați o unealtă electrică. Nu utilizați o unealtă electrică dacă sunteți obosit sau vă aflați sub influența drogurilor, a alcoolului sau a medicamentelor.** Un moment de neatenție în timpul utilizării uneltelor electrice poate avea drept rezultat o vătămare personală gravă.
- **Utilizați echipamente de protecție individuală. Purtați întotdeauna o protecție pentru ochi.** Echipamentele de protecție, cum ar fi masca pentru praf, încălțămîntea de protecție împotriva alunecării, casca dură sau protecția pentru auz, utilizate în condițiile corespunzătoare vor reduce vătămrile personale.
- **Preveniți pornirea accidentală. Asigurați-vă că întrerupătorul se află în poziție oprit înainte de a conecta la sursa de alimentare și / sau setul de baterii, ridicând sau transportând unelele.** Transportul uneltelor electrice ținând degetul apăsat pe întrerupător sau punerea uneltelor electrice sub tensiune care au întrerupătorul pornit duce la accidente.
- **Îndepărtați orice cheie de reglare înainte de a porni unelele electrice.** O cheie lăsată atașată de o piesă rotativă a unelei electrice poate duce la vătămarea personală.
- **Nu întindeți excesiv. Păstrați întotdeauna sprijinul și echilibrul adecvat.** Acest lucru permite un control mai bun al unelei electrice în situații neașteptate.
- **Îmbrăcați-vă adecvat. Nu purtați îmbrăcăminte sau bijuterii lejere. Tineți părul, îmbrăcămîntea și mânușile la distanță de piesele mobile.** Îmbrăcămîntea, bijuteriile sau părul lung liber se poate prinde în piesele mobile.
- **Dacă dispozitivele sunt furnizate pentru conexiunea instalațiilor de extracție și de colectare a prafului, asigurați-vă că acestea sunt conectate și utilizate în mod adecvat.** Utilizarea dispozitivului de colectare a prafului poate reduce pericolele legate de praf.
- **Nu permiteți ca familiarizarea rezultată din utilizarea frecventă a uneltelor să vă facă să vă com-**

**plăceți sau să ignorați principiile de siguranță ale uneltei.** O acțiune neglijentă poate cauza o vătămare gravă într-o fracțiune de secundă.

• **Avertisment!** Uneltele electrice pot produce un câmp electromagnetic în timpul utilizării. În unele circumstanțe, acest câmp poate interfera cu implanturile medicale active sau pasive. Pentru a reduce riscul de vătămare gravă sau fatală, le recomandăm persoanelor cu implanturi medicale să se consulte cu medicul acestora și producătorul de implanturi medicale înainte de a utiliza această unealtă electrică.

## Utilizarea și întreținerea uneltei electrice

• Persoanele cu aptitudini psio-fizice sau mentale reduse, precum și copiii, nu pot utiliza unealta electrică, dacă acestea nu sunt supravegheate sau instruite cu privire la utilizarea uneltei electrice de către o persoană responsabilă de siguranța acestora.

• **Nu forțați unealta electrică. Utilizați unealta electrică corectă pentru operațiunea dvs.** Unealta electrică corectă va face lucrurile mai bine și în mare măsură, la capacitatea pentru care a fost proiectată.

• **Nu utilizați unealta electrică dacă întreprinzătorul nu o pornește și nu o oprește.** Orice unealtă electrică care nu poate fi comandată cu ajutorul întreprinzătorului este periculoasă și trebuie să fie reparată.

• **Deconectați fișa de la sursa de alimentare și / sau setul de baterii din unealta electrică înainte să efectuați orice reglaj, să schimbați accesoriile sau să depozitați uneltele electrice.** Astfel de măsuri de siguranță preventive reduc riscul de a porni unealta electrică accidental.

• **Depozitați uneltele electrice inative într-un loc care nu se află la îndemâna copiilor și nu permiteți persoanelor nefamiliarizate cu unealta electrică sau cu aceste instrucțiuni să utilizeze unealta electrică.** Unelele electrice sunt periculoase în posesia utilizatorilor neinstruiți.

• **Efectuați întreținerea uneltei electrice. Verificați alinierea greșită sau griparea pieselor mobile, ruperea pieselor și orice altă condiție care poate afecta funcționarea uneltei electrice. Dacă unealta electrică s-a deteriorat, reparați-o înainte de utilizare.** Unelele electrice întreținute în mod precar pot cauza numeroase accidente.

• **Păstrați uneltele de tăiere ascuțite și curate.** Unelele de tăiere întreținute corespunzător cu margini de tăiere ascuțite sunt mai puțin dispuse la gripare și sunt mai facile de comandat.

• **Utilizați unealta electrică, accesoriile și cuțitele aplicate etc. în conformitate cu aceste instrucțiuni, luând în considerare condițiile de lucru și lucrarea de executat.** Utilizarea uneltei electrice pentru alte operațiuni decât cele prevăzute poate duce la o situație periculoasă.

• **Păstrați mânerul și suprafețele de prindere uscate, curate și fără urme de ulei și lubrifiant.** Mânerul și suprafețele de prindere alunecoase împiedică manipularea și comanda sigură a uneltei în situații neașteptate.

• Rețineți faptul că atunci când utilizați o unealtă electrică, țineți mânerul auxiliar corect, care este util în momentul comandării uneltei electrice. Prin urmare, o țineră adecvată poate reduce riscul de accidente sau vătămări.

## Utilizarea și întreținerea bateriei

• **Reîncărcați doar cu încărcătorul specificat de producător.** Un încărcător care este potrivit pentru un grup de baterii poate crea un risc de incendiu când este utilizat cu un alt grup de baterii.

• **Utilizați uneltele electrice doar împreună cu grupurile de baterii desemnate.** Utilizarea oricărui alt grup de baterii poate crea risc de vătămare și incendiu.

• **Când grupul de baterii nu este utilizat, țineți-l departe de alte obiecte de metal, precum agrafe de hârtie, monede, chei, cuie, șuruburi sau orice alte obiecte mici din metal, care pot face o conexiune de la un capăt la celălalt.** Scurtcircuitarea terminalelor bateriei împreună poate cauza arsuri sau incendiu.

• **În condiții abuzive, poate fi ejectat lichid din baterie; evitați contactul. În caz de contact accidental, clătiți cu apă. Dacă lichidul intră în contact cu ochii, solicitați ajutor medical.** Lichidul ejectat din baterie poate cauza iritații sau arsuri.

• **Evitați pornirea accidentală. Asigurați-vă că butonul pornire / oprire este în poziția oprit înainte de inserarea grupului de baterii.** Transportarea uneltei electrice cu degetul apăsat pe butonul de oprire / pornire sau inserarea grupului de baterii în uneltele electrice care au butonul pornit poate cauza accidente.

• **Nu deschideți bateria.** Pericol de scurtcircuitare.

• **În cazul deteriorării și utilizării necorespunzătoare a bateriei, pot fi emiși vapori. Inspirați aer proaspăt și solicitați ajutor medical în caz de tuseburări.** Vaporii pot irita sistemul respirator.

• **Când bateria este defectă, lichidul poate fi ejectat și poate intra în contact cu componentele adiacente.** Verificați orice piesă afectată. Curățați aceste piese sau înlocuiți-le, dacă este necesar.

• **Protejați bateria împotriva căldurii, de ex., împotriva expunerii continue la soare și surselor de foc.** Există pericol de explozie.



**AVERTISMENT! Citiți toate avertismentele de siguranță și toate instrucțiunile.**

• **Protejați încărcătorul bateriei împotriva ploii și umezelii.** Pătrunderea apei într-un încărcător de baterie crește riscul de electrocutare.

• **Nu încărcați alte baterii.** Încărcătorul bateriei este potrivit doar pentru încărcarea bateriilor litiu-ion în intervalul de tensiune menționat. Altfel, există pericolul de incendiu și explozie.

• **Păstrați încărcătorul bateriei curat.** Contaminarea poate cauza pericolul de electrocutare.

• **Verificați încărcătorul bateriei, cablul și ștecărul de fiecare dată înainte de utilizare.** Nu utilizați încărcătorul bateriei când sunt constatate defecte. Nu deschideți dvs. încărcătorul bateriei, asigurați-vă că este reparat doar de personal calificat, utilizând piese de rezervă originale. Încărcătoarele de baterie, cablurile și ștecărele deteriorate măresc riscul de electrocutare.

• **Nu operați încărcătorul bateriei pe suprafețe ușor inflamabile (de ex. hârtie, textile etc.) sau în medii combustibile.** Există pericolul de incendiu din cauza încălzirii încărcătorului bateriei în timpul încărcării.

## Reparații

- **Unealta dvs. electrică trebuie să fie reparată de către o persoană calificată în reparații, utilizând numai piese de schimb identice.** Acest lucru va asigura faptul că siguranța unelei electrice este menținută.
- **Urmați instrucțiunile privind lubrifierea și schimbarea accesoriilor.**

## Avertismente speciale privind siguranța

**Avertismente comune privind siguranța pentru operațiunile de ascuțire, sablare, periere cu sârmă, șlefuire sau tăiere abrazivă:**

- **Această unealtă electrică este destinată pentru a funcționa ca o mașină de ascuțit, mașină de sablat, perie de sârmă, mașină de șlefuit sau o unealtă de tăiere.** Citiți toate avertismentele, instrucțiunile, ilustrațiile și specificațiile privind siguranța furnizate împreună cu această unealtă electrică. Nerespectarea tuturor instrucțiunilor menționate mai jos poate avea drept rezultat un șoc electric, incendiu și / sau vătămarea gravă.
- **Efectuarea operațiunilor precum ascuțirea, sablarea, perierea cu sârmă, șlefuirea sau tăierea nu este recomandată cu această unealtă electrică.** Operațiunile pentru care unealta electrică nu a fost proiectată pot crea un pericol și pot cauza o vătămare personală.
- **Nu utilizați accesorii care nu sunt proiectate și recomandate în mod specific de către producătorul unelei.** Simplul fapt că accesoriul poate fi atașat la unealta electrică nu asigură funcționarea în condiții de siguranță.
- **Viteza nominală a accesoriului trebuie să fie cel puțin egală cu viteza maximă marcată pe unealta electrică.** Accesoriile care rulează mai rapid decât viteza nominală se pot rupe și desprinde.
- **Diametrul exterior și grosimea accesoriului trebuie să fie în limitele capacității nominale ale unelei electrice.** Accesoriile dimensionate incorect nu pot fi protejate sau comandate adecvat.
- **Dimensiunea axială a discurilor, flanșelor, discurilor de cuzinet sau a oricăror alte accesorii trebuie să corespundă întocmai axului unelei electrice.** Accesoriile cu orificii axiale care nu se potrivesc cu feronerie de montaj a unelei electrice se vor dezechilibra, vor vibra excesiv și pot cauza pierderea controlului.
- **Nu utilizați un accesoriu deteriorat. Înainte de fiecare utilizare, inspectați accesoriile precum discurile abrazive privind așchiile și fisurile, discurile de cuzinet privind fisurile, uzura normală sau excesivă, peria abrazivă privind firele slăbite sau fisurate. Dacă unealta electrică sau accesoriul cade, inspectați privind deteriorarea sau instalați un accesoriu intact. După inspectarea și instalarea unui accesoriu, atât dvs. cât și martorii trebuie să păstrați distanța față de suprafața accesoriului rotativ și rulați unealta electrică la o viteză maximă de mers în gol, timp de un minut. În mod normal, în această perioadă de testare, accesoriile deteriorate se vor rupe.**
- **Purtați echipamente de protecție individuală. În funcție de aplicație, utilizați o mască de protecție, mănuși de protecție sau ochelari de protecție.**

**După caz, purtați o mască pentru praf, protecții pentru urechi, mănuși și un șorț de atelier care pot opri micile fragmente abrazive sau de piese de prelucrat.** Protecția pentru ochi trebuie să fie capabilă să oprească reziduurile volante generate de diversele operațiuni. Maska pentru praf sau masca protectoare trebuie să fie capabilă să filtreze particulele generate de operațiunea dvs. Expunerea prelungită la un zgomot de intensitate ridicată poate duce la pierderea auzului.

- **Țineți-vă martorii la o distanță sigură de suprafața de lucru. Orice persoană cu acces la suprafața de lucru trebuie să poarte echipamente de protecție individuală.** Fragmentele piesei de prelucrat sau ale unui accesoriu rupt se pot desprinde și cauza răni dincolo de zona imediată de lucru.
- **Atunci când efectuați o operațiune în care accesoriul de tăiere poate intra în contact cu cablajul acuns sau propriul cablu, țineți unealta electrică numai de suprafețele de prindere izolate.** Accesoriul de tăiere care intră în contact cu un fir "sub tensiune" poate pune "sub tensiune" piesele metalice ale unelei electrice și poate cauza operatorului un șoc electric.
- **Poziționați cablul în apropierea accesoriului rotativ.** Dacă pierdeți controlul, cablul se poate tăia sau agăța și mâna sau brațul dvs., poate fi tras în accesoriul rotativ.
- **Nu așezați niciodată unealta electrică jos până când accesoriul nu ajunge într-o poziție de oprire completă.** Accesoriul rotativ poate prinde suprafața și trage unealta electrică în afara ariei dvs., de control.
- **Nu rulați unealta electrică atât timp cât o transportați.** Contactul accidental cu accesoriul rotativ vă poate agăța hainele, trăgând accesoriul în corpul dvs.
- **Curățați ventuzele unelei electrice în mod regulat.** Ventilatorul motorului va extrage praful de la interiorul carcasei și acumularea excesivă de metal pulverulent poate cauza pericole electrice.
- **Nu utilizați unealta electrică în apropierea materialelor inflamabile.** Scânteile pot aprinde aceste materiale.
- **Nu utilizați accesorii care necesită agent de răcire pe bază de lichid.** Utilizarea agenților de răcire pe bază de apă sau alte lichide poate duce la electrocutare sau șoc.

## Retur și avertismente asociate

Returul este o reacție bruscă la nivelul unui disc rotativ blocat sau agățat, disc de cuzinet, perie sau oricare alt accesoriu. Blocarea sau agățarea cauzează oprirea rapidă a accesoriului rotativ care, în schimb, cauzează forțarea unelei electrice necontrolate în direcția opusă a rotației accesoriului, în punctul de gripare. De exemplu, dacă un disc abraziv este agățat sau gripat de piesa de prelucrat, marginea discului care intră în punctul de blocare poate perfora suprafața materialului, cauzând încălecare sau ieșirea discului. Discul poate sări spre sau dincolo de operator, în funcție de direcția de mișcare a discului în punctul de blocare. De asemenea, discurile abrazive se pot rupe în aceste condiții.

Returul este rezultatul utilizării eronate a unelei electrice și / sau al procedurilor sau al condițiilor incorecte de operare și poate fi evitat luând măsurile de precauție adecvate, menționate mai jos.

- **Mențineți o prindere fermă a unelei electrice și poziționați-vă corpul și brațul pentru a vă per-**

mite să rezistați la forțele de retur. Utilizați întotdeauna mânerul auxiliar, dacă există, pentru un control maxim al reacției de retur și de cuplu în momentul punerii în funcțiune. Operatorul poate controla reacțiile de cuplu sau forțele de retur, dacă s-au luat măsurile de precauție adecvate.

- Nu așezați niciodată mâna în apropierea accesoriului rotativ. Accesoriul se poate întoarce spre mâna dvs.
- Nu vă poziționați corpul în zona în care unealta electrică se va deplasa dacă are loc un retur. Returul va propulsa unealta în direcția opusă mișcării discului, în punctul de agățare.
- Fiți extrem de precaut atunci când prelucrați unghiurile, marginile ascuțite etc. Evitați împingerea sau agățarea accesoriului. Unghiurile, marginile ascuțite sau vibrațiile au o tendință de a agăța accesoriul rotativ și de a cauza pierderea controlului sau returul.
- Nu atașați o lamă de cioplire a lemnului a ferăstrăului cu lanț sau o lamă a ferăstrăului cu dinți. Astfel de lame creează un retur frecvent și pierderea controlului.

## Linii directoare de siguranță în timpul utilizării uneltei electrice

Avertisment specific privind siguranța pentru operațiunile de ascuțire și tăiere abrazivă:

- Utilizați numai tipuri de discuri care sunt recomandate pentru unealta dvs. electrică și grătarul de protecție specific discului selectat. Discurile pentru care unealta electrică nu a fost proiectată nu pot fi protejate adecvat și nu sunt sigure.
- Grătarul de protecție trebuie să fie atașat fix de unealta electrică și poziționat pentru o siguranță maximă, astfel încât cea mai mică parte a discului să fie expusă la operator. Grătarul de protecție ajută la protejarea operatorului împotriva fragmentelor de disc rupt, contact accidental cu discul și scânteele care pot aprinde îmbrăcămintea.
- Discurile trebuie să fie utilizate numai pentru aplicațiile recomandate. De exemplu: nu ascuțiți cu partea laterală a discului de tăiere. Discurile de tăiere abrazive sunt destinate ascuțirii periferice, forțele laterale aplicate acestor discuri poate cauza distrugerea acestora.
- Utilizați întotdeauna flanșele discului nedeteriorat care au o dimensiune și o formă corectă pentru discul selectat. Flanșele discului adecvat susțin discul, reducând astfel posibilitatea de rupere a discului. Flanșele pentru discurile de tăiere pot diferi de flanșele discului de ascuțit.
- Nu utilizați discuri uzate de la unelte electrice mai mari. Discul destinat unei unelte electrice mai mari nu este adecvat pentru viteza mai sporită a unei unelte mai mici și poate exploda.
- Atunci când utilizați un disc de ascuțit în formă de cîmbal, asigurați-vă că utilizați numai discul de ascuțit din plastic ranforsat cu fibră de sticlă.
- Axul principal, flanșa (mai ales suprafața de montaj) sau contrapuiița nu se vor deteriora pentru a evita ruperea discului de ascuțit.
- Înainte de a porni întrerupătorul, asigurați-vă că discul de ascuțit nu intră în contact cu piesa de prelucrat.

• Înainte ca unealta să fie utilizată, trebuie să o lăsați să ruleze pentru o perioadă de timp. Rețineți faptul că vibrațiile sau oscilațiile pot indica o instalare precară sau un dezechilibru al discului de ascuțit.

- Ascuitura va fi efectuată pe o suprafață desemnată a discului de ascuțit.
  - Acordați atenție scânteiilor volante. Atunci când țineți unealta, trebuie să evitați propagarea scânteiilor spre dvs., sau alte persoane.
  - Unealta nu va fi lăsată nesupravegheată în timpul funcționării. Trebuie să utilizați unealta numai atunci când o țineți.
  - Nu veți atinge piesa de prelucrat imediat după operațiune, având în vedere faptul că poate fi foarte fierbinte și poate cauza arsuri ale pielii.
  - Înainte de a utiliza unealta pentru orice operațiune, trebuie să decuplați unealta, să scoateți fișa de rețea și setul cu baterii.
  - Respectați instrucțiunile producătorului pentru o instalare adecvată și utilizarea discului de ascuțit. Aveți grijă în privința manipulării și depozitării discului de ascuțit.
  - Nu utilizați carcase sau adaptoare de eliberare separate pentru a fixa discul de ascuțit cu orificiu mare.
  - Utilizați flanșa specificată pentru unealtă.
  - În ceea ce privește unealta utilizată pentru instalarea discului de ascuțit cu orificiu filetat, asigurați-vă că filetul din discul de ascuțit este suficient de lung și că se potrivește cu lungimea axului principal.
  - Verificați și asigurați-vă că piesa de prelucrat este susținută adecvat.
  - Rețineți faptul că, după întreruperea alimentării electrice a uneltei, discul de ascuțit va continua să se rotească.
  - Utilizați un disjunctur de scurtcircuit (30mA) pentru a asigura siguranța operatorului atunci când atmosfera din zona de lucru este foarte fierbinte și umedă sau dacă sunteți poluat grav cu praf conductor.
  - Nu utilizați unealta pe niciun material care conține asbest.
  - Nu utilizați apă sau lichid de ascuțit.
  - Asigurați-vă că apertura de ventilație este curată atunci când funcționează într-un mediu pulverulent. Dacă trebuie să îndepărtați murdăria, întrerupeți alimentarea uneltei (cu un articol nemetalic) pentru a evita deteriorarea pieselor interne.
- Instrucțiuni de siguranță adiționale pentru operațiunile de tăiere**
- Nu vă poziționați corpul în linie cu și în spatele discului rotativ. Atunci când discul, în momentul funcționării, se îndepărtează de corpul dvs., returul posibil poate propulsa discul rotativ și unealta electrică direct spre dvs.
  - Atunci când discul se gripează sau când întrerupeți o tăiere din orice motiv, decuplați unealta electrică și țineți unealta electrică nemișcată până când discul se oprește complet. Nu încercați niciodată să îndepărtați discul de tăiere din tăietură atât timp cât discul se află în mișcare, în caz contrar, se poate produce un retur. Investigați și luați măsurile corective pentru a elimina cauza gripei discului.
  - Dacă alimentarea electrică se întrerupe brusc în timpul funcționării, setați întrerupătorul imediat în poziție

ponit / oprit pentru a preveni pornirea accidentală a unelei electrice.

• Încetinirea rotației accesoriilor cauzată de inerție cu ajutorul unei piedici de arbore sau aplicând forță pe suprafața laterală a discurilor este strict interzisă. Utilizarea piedicii de arbore în acest scop va scoate uneala electrică din funcțiune și cauza pierderea garanției.



**Avertisment: substanțele chimice conținute în praful generat în cadrul activităților industriale de sablare, tăiere, tăiere cu ferăstrăul, ascuțire, forare și alte activități de construcție pot duce la cancer, deficiențe congenitale sau pot afecta fertilitatea.**

Atomul electrizat al unor substanțe chimice va fi:

- Înainte de orice lucrare de reparație sau de înlocuire a mașinii, mai întâi, trebuie să scoateți fișa electrică.
- Dioxidul de silicon transparent și alte produse de zădărie din cărămizile zidului și ciment; arsenic de crom (CCA) în lemn tratat chimic. Gradul dăunător al acestor substanțe va depinde de frecvența cu care efectuați aceste lucrări. Dacă doriți să reduceți contactul cu aceste substanțe chimice, lucrați în spații ventilate și utilizați aparate cu certificate de siguranță (cum ar fi mască pentru praf proiectată cu un mic filtru pentru praf).

**Observați tensiunea electrică:** la conexiunea electrică, trebuie să confirmați dacă tensiunea electrică este aceeași cu tensiunea marcată pe plăcuța cu datele tehnice principale a unelei. Dacă tensiunea electrică este mai mare decât tensiunea adecvată, operatorii pot fi supuși accidentelor și, în același timp, unealta se va distruge. Prin urmare, dacă tensiunea electrică nu a fost confirmată, atunci nu veți efectua niciodată conectarea în mod arbitrar. Dimpotrivă, atunci când tensiunea electrică este mai mică decât tensiunea necesară, motorul se va deteriora.

## Simboluri utilizate în manual

Următoarele simboluri sunt utilizate în manualul de utilizare, rețineți-le semnificația. Interpretarea corectă a simbolurilor va permite utilizarea corectă și sigură a unelei electrice.

Symbol

Semnificație

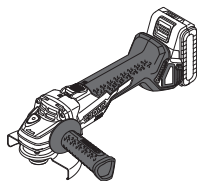

**Polizor unghiular fără fir**  
Secțiunea marcată cu gri - prindere moale (cu suprafață izolată).

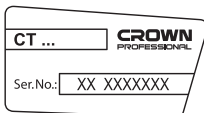

**Autocolant cu numărul de serie:**

CT ... - model;  
XX - data fabricației;  
XXXXXXX - număr de serie.



Posibilitatea de a selecta între două poziții ale mânerului suplimentar.

Symbol

Semnificație



Motor fără perii.



Citiți toate reglementările și instrucțiunile de siguranță.



Purtați ochelari de protecție.



Purtați protecții antifonice.



Purtați o mască pentru praf.



Nu încălziți bateria peste 45°C. Protejați de expunerea prelungită la lumina directă a soarelui.



Nu aruncați bateria într-un container pentru deșeuri domestice.



Nu aruncați bateria în foc.



Protejați bateria de ploaie.



Durata de încărcare a acumulatorului.



Direcția de deplasare.



Direcția de rotație.



Blocat.







Deblocat.



Interzis.



Symbol	Semnificație
III	Clasa de protecție.
	Atenție. Important.
	Un semn care certifică faptul că produsul se conformează cu cerințele esențiale ale directivelor UE și ale standardelor UE armonizate.
	Informații utile.
	Purtați mănuși de protecție.
	Nu aruncați unealta electrică într-un container pentru deșeuri domestice.

## Descrierea unelei electrice

Unealta electrică a fost proiectată pentru tăierea uscată, șlefuirea și polizarea metalelor (și a altor materiale). Prin folosirea accesoriilor suplimentare, zona de lucru poate fi extinsă.

## Părți componente

- 1 Apărătoare
- 2 Reductor
- 3 Blocaj ax
- 4 Orificii pentru ventilare
- 5 Întrerupător pornit / oprit
- 6 Mâner auxiliar
- 7 Corp
- 8 Indicatori ai nivelului de încărcare a bateriei \*
- 9 Buton de control al nivelului de încărcare a bateriei \*
- 10 Blocaj baterie \*
- 11 Acumulator \*
- 12 Filtru
- 13 Cheie de flanșă \*
- 14 Încărcător \*
- 15 Buton de blocare
- 16 Arbore principal
- 17 Flanșă
- 18 Disc \*
- 19 Piuliță de strângere
- 20 Etichetă încărcător \*
- 21 Indicator (roșu) \*
- 22 Indicator (verde) \*
- 23 Indicator multifuncțional
- 24 Potențiomtru de reglare a turației
- 25 Știft de montare
- 26 Șurub

\* Accesorii

Nu toate accesoriile descrise și ilustrate sunt incluse în setul standard de livrare.

## Montarea și reglarea componentelor unelei electrice

Înainte de efectuarea oricăror lucrări asupra unelei electrice, îndepărtați bateria 11.



Nu strângeți excesiv elementele de prindere, pentru a evita deteriorarea filetului.



Montarea / demontarea / instalarea anumitor elemente este aceeași pentru toate modelele, în acest caz modelele specifice nu sunt prezentate în ilustrații.

### Mâner auxiliar (consultați fig. 1)

Folosiți întotdeauna mânerul auxiliar 6 în timpul utilizării. Poziționarea mânerului suplimentar 6 este la libera alegere a utilizatorului.

- Deșurubați mânerul adițional 6 așa cum este indicat în fig. 1.
- Înșurubați mânerul adițional 6 în altă deschizătură a filetată.

### Apărătoarea



Utilizați întotdeauna apărătoarea 1 atunci când montați discurile de tăiere și de șlefuit. Utilizarea accesoriilor de mai sus fără apărătoarea 1 este strict interzisă. Apărătoarea 1 trebuie să se afle întotdeauna cu partea închisă către operator.

### Reglarea carcasei de protecție în poziția de lucru (consultați fig. 2)

[CT23001-115HX-2, CT23001-125HX-2, CT23001-115HX-4, CT23001-125HX-4]

- Aceste unelte electrice sunt furnizate împreună cu carcasa de protecție montată 1. Înainte de a iniția procedurile de stabilire a carcasei de protecție 1, astfel încât partea sa închisă să fie orientată către utilizator.
- Apăsăți lung butonul de blocare 15 în această poziție, rotiți carcasa de protecție 1 în poziția solicitată (consultați fig. 2.1 - 2.2).
- Eliberați butonul de blocare 15 (consultați fig. 2.3).

### Montarea / demontarea apărătoării (consultați fig. 3)

[CT23008-100HX-4, CT23008-115HX-4, CT23008-125HX-4]

- Cu ajutorul unei șurubelnițe (nu este furnizată cu unealta electrică), eliberați șurubul carcasei 26 și instalați carcasa de protecție 1 în fusul de arbore, având grijă ca mânerul de fixare 25 să intre în canelura longitudinală a fusului de arbore (consultați fig. 3).
- Rotiți carcasa de protecție 1 în poziția solicitată și strângeți șurubul carcasei 26 cu ajutorul unei șurubelnițe (nu este furnizată cu unealta electrică).
- Pentru a demonta apărătoarea 1, repetați operațiunile de mai sus în ordine inversă.



## Montarea / Înlocuirea accesoriilor



După montarea unor accesorii, și înainte de a începe să executați lucrarea, faceți un test - porniți unealta electrică și lăsați-o să funcționeze în gol timp de cel puțin 30 de secunde. Utilizarea accesoriilor cu bătăie radială sau axială și care provoacă vibrații excesive ale unei unelte electrice sunt strict interzise.



Se recomandă purtarea mănușilor de protecție în momentul montării / înlocuirii accesoriilor.

### Montarea discului de tăiere / șlefuit (consultați fig. 4)

- Montați flanșa 17 pe axul 16 (consultați fig. 4).
- Montați unul dintre accesorii de mai sus pe axul 16.
- Țineți apăsat blocajul axului 3.
- Înșurubați piulița de prindere 19 pe axul 16 și strângeți-o cu cheia 13. **Atenție: în momentul montării de accesorii cu o grosime mai mare de 4 mm, piulița de prindere 19 trebuie să fie întoarsă invers (consultați fig. 4).**
- Eliberați blocajul axului 3.

### Înlocuirea discului de tăiere / șlefuire (consultați fig. 4-5)

- Țineți apăsat blocajul axului 3.
- Desfaceți contrapiulița 19 cu ajutorul cheii pentru flanșe 13 (consultați fig. 5).
- Înlocuiți accesoriul.
- Înșurubați piulița de prindere 19 pe axul 16 și strângeți-o cu cheia 13. **Atenție: în momentul montării de accesorii cu o grosime mai mare de 4 mm, piulița de prindere 19 trebuie să fie întoarsă invers (consultați fig. 4).**
- Eliberați blocajul axului 3.

## Procedura de încărcare a acumulatorului uneltei electrice

### Punerea în funcțiune a uneltei electrice

Unealta electrică este furnizată cu o baterie parțial încărcată 11. Înaintea primei utilizări, bateria 11 trebuie încărcată complet.

### Procesul de încărcare (consultați fig. 6, 9-10)



Numai pentru modelele CT23008-100HX-4, CT23008-115HX-4, CT23008-125HX-4 - când bateria 11 este aproape descărcată, indicatorul multifuncțional 23 va lumina intermitent de nouă ori, indicând necesitatea încărcării bateriei 11.

- Apăsați dispozitivul de blocare al bateriei 10 și îndepărtați bateria 11 (consultați fig. 6.1, 9.1, 10.1).
- Conectați încărcătorul 14 la sursa de alimentare.
- Introduceți bateria 11 în încărcător 14 (consultați fig. 6.2, 9.2, 10.2).
- Deconectați încărcătorul 14 de la sursa de alimentare după încărcare.
- Scoateți bateria 11 din încărcătorul 14 și montați bateria 11 în unealta electrică (consultați fig. 6.3, 9.3, 10.3).

## Indicatori încărcător (consultați fig. 7, 11)

Indicatorii încărcătorului 21 și 22 indică procesul de încărcare a bateriei 11. Semnalele indicatorilor 21 și 22 sunt indicate pe eticheta 20 (consultați fig. 7, 11).

- Fig. 7.1, 11.1 - (indicatorul verde 22 este aprins, bateria 11 nu este introdusă în încărcătorul 14) - încărcătorul 14 este conectat la rețeaua de alimentare (gata de încărcare).
- Fig. 7.2, 11.2 - (indicatorul verde 22 clipește, bateria 11 este introdusă în încărcătorul 14) - bateria 11 se încarcă.
- Fig. 7.3, 11.3 - (indicatorul verde 22 este aprins, bateria 11 este introdusă în încărcătorul 14) - bateria 11 este încărcată complet.
- Fig. 7.4, 11.4 - (indicatorul roșu 21 este aprins, bateria 11 este introdusă în încărcătorul 14) - procesul de încărcare a bateriei 11 este întrerupt din cauza unei temperaturi necorespunzătoare. Atunci când condițiile de temperatură sunt normale, procesul de încărcare va fi reluat.
- Fig. 7.5, 11.5 - (indicatorul roșu 21 clipește, bateria 11 este introdusă în încărcătorul 14) - procesul de încărcare a bateriei 11 este întrerupt din cauza defecțiunii sale. Înlocuiți bateria defectă 11, utilizarea ulterioară este interzisă.



Pe parcursul procesului de încărcare, bateria 11 și încărcătorul 14 devin fierbinți, acest lucru este normal.

## Pornirea / oprirea uneltei electrice

### Pornire:

Apăsați partea din spate a întrerupătorului 5 și, în timp ce îl mențineți în această poziție, împingeți întrerupătorul 5 în față. Apăsați partea din față a întrerupătorului 5 pentru a îl fixa în poziția "apăsat".

### Oprire:

Apăsați pe partea din spate a întrerupătorului pornit / oprit 5.

## Caracteristici ale uneltei electrice

### Motor fără perii

Unealta electrică echipată cu motor fără perii care oferă următoarele avantaje (în comparație cu unealta electrică echipată cu motor cu perii):

- fiabilitate înaltă datorată lipsei de piese supuse uzurii (perii de carbon, comutator);
- timp crescut de operare în timpul unei singure încărcări, în comparație cu instrumentele electrice pe bază de perii de grafit;
- aspect compact și greutate mică.

### Motor rezistent la praf

**[CT23001-115HX-2, CT23001-125HX-2, CT23001-115HX-4, CT23001-125HX-4]**

Designul special al motorului împiedică acumularea prafului și mărește durata de viață a acestuia.

### Protecție la temperatură (consultați fig. 8.1, 12.1)

Sistemul automat de protecție la temperatură permite dezactivarea automată a uneltei electrice în caz de

suprasolicitare sau în cazul în care temperatura bateriei **11** depășește 80°C. Sistemul garantează protecția unei electrice împotriva avarierii în caz de nerespectare a condițiilor de funcționare.

[CT23001-115HX-2, CT23001-125HX-2, CT23001-115HX-4, CT23001-125HX-4]

La activarea acestui sistem de protecție, indicatorii **8** vor lumina intermitent timp de 3 secunde, consultați fig. 8.1, 12.1.

[CT23008-100HX-4, CT23008-115HX-4, CT23008-125HX-4]

Consultați descrierea acestei caracteristici în capitolul "Indicatorul multifuncțional".

**Protecție împotriva supraîncălzirii (consultați fig. 8.1, 12.1)**

Sistemul de protecție al motorului împotriva supraîncălzirii oprește automat unealta electrică în caz de supraîncălzire. În această situație, lăsați unealta electrică să se răcească înainte de a o porni din nou. Pentru a porni unealta electrică, opriți-o mai întâi, așa cum este descris mai sus.

[CT23001-115HX-2, CT23001-125HX-2, CT23001-115HX-4, CT23001-125HX-4]

La activarea acestui sistem de protecție, indicatorii **8** vor lumina intermitent timp de 3 secunde, consultați fig. 8.1, 12.1.

[CT23008-100HX-4, CT23008-115HX-4, CT23008-125HX-4]

Consultați descrierea acestei caracteristici în capitolul "Indicatorul multifuncțional".

**Protecție împotriva suprasolicitării**

Sistemul de protecție al motorului la suprasolicitare oprește automat unealta electrică atunci când aceasta este acționată într-un mod care o determină să tragă un curent anormal de mare.

[CT23001-115HX-2, CT23001-125HX-2, CT23001-115HX-4, CT23001-125HX-4]

În această situație, opriți unealta electrică și aplicația care a determinat suprasolicitarea unei electrice. Pentru a porni unealta electrică, opriți-o mai întâi, așa cum este descris mai sus.

[CT23008-100HX-4, CT23008-115HX-4, CT23008-125HX-4]

Consultați descrierea acestei caracteristici în capitolul "Indicatorul multifuncțional".

**Protecție împotriva supraîncărcării**

Bateria **11** este protejată de sistemul de siguranță împotriva descărcării profunde. În caz de descărcare completă, unealta electrică se oprește automat. **Atenție: nu încercați să porniți unealta electrică atunci când sistemul de protecție este activat, deoarece bateria 11 poate fi deteriorată.**

[CT23008-100HX-4, CT23008-115HX-4, CT23008-125HX-4]

Consultați descrierea acestei caracteristici în capitolul "Indicatorul multifuncțional".

**Protecție împotriva repornirii**

Chiar dacă bateria **11** este instalată pe unealta electrică atunci când aceasta este pornită, unealta electrică nu pornește. Pentru a porni unealta electrică, opriți-o mai întâi, așa cum este descris mai sus.

[CT23008-100HX-4, CT23008-115HX-4, CT23008-125HX-4]

Consultați descrierea acestei caracteristici în capitolul "Indicatorul multifuncțional".

**Indicator multifuncțional**

[CT23008-100HX-4, CT23008-115HX-4, CT23008-125HX-4]

Indicatorul multifuncțional **23** semnalează activarea diferitelor sisteme de protecție ale unei electrice: Dacă unealta electrică este oprită automat, indicatorul multifuncțional **23** arată ce sistem de protecție a fost activat:

- indicatorul multifuncțional **23** luminează intermitent o singură dată - tubul MOS funcționează în mod anormal. Dacă acest sistem de protecție se activează în mod constant, contactați centrul de service **CROWN**;
- indicatorul multifuncțional **23** luminează intermitent de două ori - a fost activată protecția la temperatură a bateriei **11**. În această situație, lăsați bateria **11** să se răcească sau înlocuiți bateria **11** înainte de a porni din nou unealta electrică. Pentru a porni unealta electrică, mai întâi opriți-o așa cum este descris mai sus;
- indicatorul multifuncțional **23** luminează intermitent de trei ori - a fost activată protecția la temperatură a plăcii de control PCB. În această situație, lăsați placa de control PCB să se răcească înainte de a porni din nou unealta electrică. Pentru a porni unealta electrică, mai întâi opriți-o așa cum este descris mai sus;
- indicatorul multifuncțional **23** luminează intermitent de patru ori - accesoriul de lucru a fost blocat în timpul utilizării și a fost activat sistemul de protecție pentru blocarea rotorului. Acest lucru împiedică deteriorarea motorului și a componentelor sale conexe. Pentru a porni unealta electrică, rezolvați mai întâi motivul pentru care s-a oprit accesoriul de lucru, apoi opriți unealta electrică așa cum este descris mai sus;
- indicatorul multifuncțional **23** luminează intermitent de cinci ori - a fost activat sistemul de protecție la suprasarcină (supracurent), deoarece unealta consumă o cantitate de electricitate anormal de mare. Pentru a porni unealta electrică, mai întâi opriți-o așa cum este descris mai sus;
- indicatorul multifuncțional **23** luminează intermitent de șapte ori - a fost activat sistemul de protecție la scurtcircuit. Acest sistem este activat când are loc un scurtcircuit la placa de control sau la motorul unei electrice. Dacă acest sistem de protecție

se activează în mod constant, contactați centrul de service **CROWN**;

- indicatorul multifuncțional **23** luminează intermitent de opt ori - a fost activat sistemul de protecție la supratensiune. Acest sistem este activat când tensiunea de intrare este prea mare (de exemplu, dacă încercați să instalați o baterie necorespunzătoare **11**);

- indicatorul multifuncțional **23** luminează intermitent de nouă ori - a fost activat sistemul de protecție la joasă tensiune. Acest sistem este activat când tensiunea bateriei **11** este prea mică sau bateria **11** este prea descărcată - (trebuie să încărcăți bateria **11**) sau bateria **11** este deteriorată (bateria **11** trebuie înlocuită);

- indicatorul multifuncțional **23** luminează intermitent de zece ori - diferența de tensiune între diferitele celule din interiorul bateriei **11** este prea mare (dezechilibru al bateriei). Bateria **11** trebuie înlocuită;

- indicatorul multifuncțional **23** luminează intermitent de unsprezece ori - este întreruptă comunicarea între placa de control din interiorul unelei electrice și controlerul bateriei **11**. Dacă acest sistem de protecție se activează în mod constant, contactați centrul de service **CROWN**;

- indicatorul multifuncțional **23** luminează intermitent timp de 20 de secunde - a fost activat sistemul de protecție la repornire. Dacă instalați bateria **11** pe unealta electrică când este încă pornită, aceasta nu va reporni. Pentru a porni unealta electrică, mai întâi opriți-o așa cum este descris mai sus.

### Indicatorii stării de încărcare a bateriei (consultați fig. 8.2, 12.2)

În momentul apăsării butonului **9**, indicatorii **8** indică nivelul de încărcare a bateriei **11** (consultați fig. 8.2, 12.2).

### Oprire instantanee

Oprirea instantanee oprește motorul dacă discul de tăiere se blochează brusc. În această situație, opriți unealta electrică și scoateți cu atenție discul de tăiere din tăietură. Apoi porniți unealta electrică pentru a reîncepe.

### Pornirea lină

Pornirea lină permite pornirea fără zgomot a uneltelor electrice - discul este pus în funcțiune treptat, fără mișcări bruște sau recul. Motorul nu este suprasolicitat în momentul comutării.

### Oprirea progresivă

Pausa de epuizare oprește axul unelei electrice timp de 2 secunde după ce aceasta este oprită.

### Sistem de stabilizare a vitezei de rotație

[CT23008-100HX-4, CT23008-115HX-4, CT23008-125HX-4]

Sistemul de stabilizare menține turația prestabilită atât la viteza de funcționare în gol cât și sub sarcină. Acest lucru permite avansarea ușoară a instrumentului electric în timpul funcționării.

### Potențiomtru de reglare a turației

[CT23008-100HX-4, CT23008-115HX-4, CT23008-125HX-4]

Cu ajutorul regulatorului de turații **24** se poate ajusta numărul necesar de rotații al țije (la fel și în timpul lucrului).

Turația necesară depinde de material și poate fi determinată prin încercări.

În momentul utilizării prelungite a unelei la turație redusă, aceasta trebuie lăsată să se răcească timp de 3 minute. În acest scop, alegeți turația maximă și lăsați unealta electrică să funcționeze în gol.

## Recomandări referitoare la utilizarea unelei electrice

### Tăierea (consultați fig. 13.1)

- Montați discul de tăiere conform procedurilor de mai sus.
- Porniți unealta electrică, așteptați ca motorul să atingă turația maximă și poziționați încet discul de tăiere pe suprafața prelucrată.
- Nu apăsați excesiv pe unealta electrică. Nu veți obține rezultate mai bune, ci o suprasarcină a motorului și o uzură mai rapidă a discului de tăiere.
- Mișcați unealta electrică de-a lungul liniei de tăiere cu turație moderată, fără a devia de la linie și fără a supune unealta vibrațiilor sau șocurilor.
- Tăierea trebuie executată în sensul indicat în fig. 13.1. Dacă tăierea se face în sens opus, există pericolul proiectării necontrolate a unelei electrice în partea laterală a operatorului, ceea ce poate provoca accidente grave.

### Șlefuirea (consultați fig. 13.2)

Șlefuirea se aplică în cazul lucrărilor de șlefuire dură și rapidă a metalelor, al prelucrării cusăturilor de sudare etc. Alegerea tipului de disc de șlefuit depinde de lucrarea executată.

- Montați discul de șlefuit conform procedurilor de mai sus.
- Porniți unealta electrică, așteptați ca motorul să atingă turația maximă și poziționați încet discul de șlefuit pe suprafața prelucrată.
- Se recomandă ținerea unelei electrice într-un unghi de 10° - 15° față de suprafața prelucrată (consultați fig. 13.2). Dacă unghiul este mai mic, unealta electrică va fi mai dificil de controlat. Dacă unghiul este mai mare, calitatea prelucrării va scădea, iar pe țagă va apărea șanțuri.
- Efectuați mișcări alternative, reciproce, aplicând o presiune moderată asupra unelei electrice. Presiunea excesivă nu va asigura obținerea de rezultate mai bune, ci va determina suprasolicitarea motorului și apariția pericolului de distrugere a discului de șlefuit, ceea ce poate provoca accidente grave.

## Măsurile de întreținere a unelei electrice / măsurile preventive

Înainte de efectuarea oricăror lucrări asupra unelei electrice, îndepărtați bateria **11**.

## Curățarea filtrului (consultați fig. 14-15)

Inspectați periodic filtrul **12** (contaminarea acestuia depinde de starea mediului). Curățați filtrul **12** deoarece acesta se murdărește. **Atenție: nu utilizați unealta electrică fără filtrul 12.**

- Scoateți filtrul **12** așa cum se arată în fig. 14.1, 15.1.
- Curățați filtrul **12** cu o perie moale sau suflați-l cu aer comprimat.
- Instalați filtrul **12** așa cum se arată în fig. 14.2, 15.2.

## Instrucțiuni pentru întreținerea bateriei

- Încărcați înainte ca bateria **11** să fie epuizată complet. Opriți operarea în modul economisire energie și încărcați-o imediat.
- Nu supraîncărcați când bateria **11** este plină, în caz contrar, ciclul de funcționare al acesteia se va scurta.
- Încărcați bateria **11** la temperatura camerei de la 10°C la 40°C (de la 50°F la 104°F).
- Încărcați bateria **11** la fiecare 6 luni când aceasta nu este utilizată pentru un timp îndelungat.
- Înlocuiți acumulatorii consumați în timp. Scăderea randamentului sau o perioadă de funcționare sensibil mai mică a unelei electrice după încărcare indică uzura acumulatorului **11** și necesită înlocuirea acestuia. Trebuie ținut cont de faptul că acumulatorul **11** se poate descărca mai repede dacă lucrările se efectuează la temperaturi sub 0°C.
- În cazul depozitării pe perioade îndelungate fără utilizare, este recomandată depozitarea bateriei **11** la temperatura camerei, încărcată la 50%.

## Curățarea unelei electrice

O condiție indispensabilă pentru exploatarea pe termen lung a unelei electrice este păstrarea acesteia curată. În timpul prelucrării prelungite a metalelor, în interiorul unelei electrice se poate acumula praf conductor de electricitate. Curățați în mod regulat unealta electrică cu aer comprimat prin găurile de aerisire **4**.

## Serviciul post-vânzare și serviciul de tip aplicație

Serviciul nostru post-vânzare răspunde la întrebările dumneavoastră legate de întreținerea și re-

pararea produsului dumneavoastră, precum și a pieselor de schimb. Informații despre centrele de servicii, diagramele pieselor și informații despre piesele de schimb pot fi găsite, de asemenea, la adresa: [www.crown-tools.com](http://www.crown-tools.com).

## Transportarea uneltelor electrice

- În mod obligatoriu, ambalajul nu trebuie supus niciunui impact mecanic în timpul transportării.
- La descărcare / încărcare, nu este permisă utilizarea niciunui tip de tehnologie care funcționează pe principiul ambalajului de fixare.

## Bateriile Li-Ion

Bateriile Li-Ion incluse se supun cerințelor legislației pentru mărfuri periculoase. Utilizatorul poate transporta bateriile pe cale rutieră fără cerințe suplimentare.

Atunci când este transportat de o a treia parte (de ex.: transport aerian sau agenție de curierat), trebuie respectate cerințele speciale cu privire la ambalare și etichetare. Pentru pregătirea articolului care urmează să fie livrat este necesară consultarea unui expert pentru materiale periculoase.

Expediați bateriile doar atunci când carcasa este intactă. Lipiți cu bandă sau mascați contactele deschise și ambalați bateria în așa fel încât să nu se poată deplasa în interiorul ambalajului. De asemenea, respectați norme naționale posibil mai detaliate.

## Protecția mediului



**Materiile prime trebuie reciclate în loc să fie evacuate ca deșeuri.**

Unealta, accesoriile și ambalajul trebuie sortate în vederea reciclării ecologice.

Componentele din plastic sunt etichetate pentru reciclarea pe categorii. Aceste instrucțiuni sunt tipărite pe hârtie reciclabilă, fabricată fără clor.

Producătorul își rezervă dreptul de a aduce modificări.

## Технически характеристики на електрическия инструмент

Безжичен Ъглошлайф		СТ23001-115HX-2		СТ23001-125HX-2		СТ23001-115HX-4		СТ23001-125HX-4	
Код електроинструмент									
вж. страници 11-13									
Номинално напрежение	[V]	20 *	20 *	20 *	20 *	20 *	20 *	20 *	20 *
Номинална скорост	[min <sup>-1</sup> ]	8000	8000	8000	8000	8000	8000	8000	8000
Вид батерия		Li-Ion	Li-Ion	Li-Ion	Li-Ion	Li-Ion	Li-Ion	Li-Ion	Li-Ion
Време за зареждане на батерията	[min]	60	60	60	60	60	60	60	60
Капацитет на батерията	[Ah]	2	2	2	2	4	4	4	4
Макс. Ø на отрезен диск	[mm] [inches]	115 4-1/2"	115 4-1/2"	125 5"	115 4-1/2"	115 4-1/2"	115 4-1/2"	125 5"	125 5"
Макс. Ø на шлифовъчен диск	[mm] [inches]	115 4-1/2"	115 4-1/2"	125 5"	115 4-1/2"	115 4-1/2"	115 4-1/2"	125 5"	125 5"
Макс. Ø на гумена шлифовъчна плоча	[mm] [inches]	115 4-1/2"	115 4-1/2"	125 5"	115 4-1/2"	115 4-1/2"	115 4-1/2"	125 5"	125 5"
Макс. Ø на дискова телена четка	[mm] [inches]	75 3"	75 3"	75 3"	75 3"	75 3"	75 3"	75 3"	75 3"
Макс. Ø на конусна телена четка	[mm] [inches]	75 3"	75 3"	75 3"	75 3"	75 3"	75 3"	75 3"	75 3"
Резба на шпиндела		M14	M14	M14	M14	M14	M14	M14	M14
		5/8"-11UNC	5/8"-11UNC	5/8"-11UNC	5/8"-11UNC	5/8"-11UNC	5/8"-11UNC	5/8"-11UNC	5/8"-11UNC
Тегло	[kg] [lb]	2,17 4.78	2,22 4.9	2,22 4.9	2,22 4.9	2,46 5.42	2,46 5.42	2,51 5.53	2,51 5.53
Клас на безопасност		III	III	III	III	III	III	III	III
Звуково налягане	[dB(A)]	80	80	80	80	80	80	80	80
Акустична мощност	[dB(A)]	91	91	91	91	91	91	91	91
Вибрация	[m/s <sup>2</sup> ]	0,8	0,8	0,8	0,8	0,8	0,8	0,8	0,8

\* Максималното първоначално напрежение на батерията (измерено без натоварване) е 20 Волта. Номиналното напрежение е 18 Волта.

## Технически характеристики на електрическия инструмент

Безжичен Ъглошлайф	СТ23008-100НХ-4	СТ23008-115НХ-4	СТ23008-125НХ-4	
Код електроинструмент	виж. страници 11-13			
Номинално напрежение	[V]	20 *	20 *	20 *
Номинална скорост	[min <sup>-1</sup> ]	3000-8500	3000-8500	3000-8500
Вид батерия	Li-Ion	Li-Ion	Li-Ion	Li-Ion
Време за зареждане на батерията	[min]	60	60	60
Капацитет на батерията	[Ah]	4	4	4
Макс. Ø на отрезен диск	[mm] [inches]	100 4"	115 4-1/2"	125 5"
Макс. Ø на шлифовъчен диск	[mm] [inches]	100 4"	115 4-1/2"	125 5"
Макс. Ø на гумена шлифовъчна плоча	[mm] [inches]	100 4"	115 4-1/2"	125 5"
Макс. Ø на дискова телена четка	[mm] [inches]	65 2-9/16"	75 3"	75 3"
Макс. Ø на конусна телена четка	[mm] [inches]	65 2-9/16"	75 3"	75 3"
Резба на шпиндела	M10 3/8"-16UNC	M14 5/8"-11UNC	M14 5/8"-11UNC	M14 5/8"-11UNC
Тегло	[kg] [lb]	2,34 5.16	2,34 5.16	2,38 5.25
Клас на безопасност	III	III	III	III
Звуково налягане	[dB(A)]	80,33	80,33	80,33
Акустична мощност	[dB(A)]	91,33	91,33	91,33
Вибрация	[m/s <sup>2</sup> ]	1,53	1,53	1,53

\* Максималното първоначално напрежение на батерията (измерено без натоварване) е 20 Волта. Номиналното напрежение е 18 Волта.



## Информация за шум



Винаги носете защитни слушалки, ако звуковото налягане надвишава 85 dB(A).

## CE Декларация за съответствие

С пълна отговорност ние декларираме, че описаният в раздела "Технически характеристики на електрическия инструмент" съответства на всички валидни изисквания на директивите 2006/42/ЕС, включително на изменените им и покрива изискванията на стандартите:

EN 60745-1:2009+A11,  
EN 60745-2-3:2011+A2+A11+A12+A13,  
EN 55014-1:2017,  
EN 55014-2:2015.

Мениджър  
сертификация

Wu Cunzhen

Merit Link International AG  
Stabio, Швейцария, 03.11.2021



**ПРЕДУПРЕЖДЕНИЕ** - За да намалите риска от нараняване, потребителят трябва да прочете наръчника с инструкции!

## Основни правила за безопасност



**ПРЕДУПРЕЖДЕНИЕ!** Прочетете всички предупреждения за безопасност и инструкции. Неспазването на предупрежденията и инструкциите може да доведе до електрически удар, пожар и / или сериозно нараняване.

**Запазете всички предупреждения и инструкции за бъдещи справки.**

Терминът "електроинструмент" в предупрежденията се отнася до Вашия, свързан в електрическата мрежа (кабелен) електро инструмент или работещ с батерия (безжичен) електроинструмент.

### Безопасност на работната зона

- **Поддържайте работната зона чиста и добре осветена.** Разхвърляни или тъмни зони предизвикват инциденти.
- **Не работете с електроинструменти в експлозивни атмосфери, като при наличието на възпламеними течности, газове и прах.** Електроинструментите създават искри, които може да подпалят прах или изпарения.
- **Дръжте децата и околните далеч при работа с електроинструменти.** Отвличането на вниманието може да причини загуба на контрол.

### Електрическа безопасност

- **Щепселите на електроинструментите трябва да съответстват на контактите. Никога не модифицирайте по никакъв начин щепсел. Не използвайте каквито и да е адаптери със зазе-**

**мени (занулени) електроинструменти.** Немодифицираните щепсели и съответстващи контакти ще намалят риска от електрически удар.

- **Избягвайте контакт на тялото със заземени или занулени повърхности, като тръби, радиатори, фризьери и хладилници.** Съществува повишен риск от електрически удар, ако тялото Ви бъде заземено или занулено.

- **Не излагайте електроинструментите на въздействието на дъжд, влажна среда.** Водата, влизаща в електроинструмента ще повиши риска от електрически удар.

- **Не повреждайте кабела. Никога не използвайте кабела за носене, дърпане или изключване от мрежата на електроинструмент.** Дръжте кабела далеч от топлина, масло, остри ръбове или подвижни части. Повреден или заплетен кабел повишават риска от електрически удар.

- **При работа с електроинструменти на открито, използвайте удължителен кабел, подходящ за употреба на открито.** Използването на подходящ кабел за външна употреба намалява риска от електрически удар.

- **Ако работата с електроинструмент на влажно място не може да се избегне, използвайте устройство за диференциална токова защита (RCD) на захранването.** Използването на RCD намалява риска от електрически удар. **ЗАБЕЛЕЖКА!** Терминът "устройство за диференциална токова защита (RCD)" може да бъде заменен с термина "верижен прекъсвач за неизправно заземяване (GFCI)" или "верижен прекъсвач за утечка на земя (ELCB)".

- **Предупреждение!** Никога не докосвайте изложени метални повърхности на предавателната кутия, екрана и пр., защото докосването на метални повърхности ще повлияе на електромагнитната вълна, като по този начин причини потенциално нараняване и инциденти.

### Лична безопасност

- **Бъдете внимателни, гледайте какво правите и като цяло бъдете предпазливи при работа с електроинструменти.** Не използвайте електроинструмента, когато сте изморени или под въздействието на лекарства, алкохол или медикаменти. Момент на невнимание по време на работа с електроинструменти може да доведе до сериозни персонални наранявания.

- **Използвайте лични предпазни средства. Винаги носете защита за очите.** Предпазно оборудване като противопрахова маска, неплъзгащи се обувки, каска и защита за слуха, използвани при подходящите условия ще намалят риск от персонални наранявания.

- **Предотвратете неволно стартиране. Уверете се, че превключателя е в изключено положение, преди да свържете захранването и / или батерията, вдигнете или носите инструмента.** Носенето на електроинструменти с пръст на превключателя или включване на такива към мрежата, когато превключателя е включен, води до инциденти.

- **Отстранете всички ключове за настройка или гаечни ключове, преди да включите електроинструмента.** Гаечен ключ или друг ключ, прикачен към въртящата се част на електроинструмента може да доведе до лично нараняване.

- **Не се протягайте. Стъпете добре на краката и поддържайте баланс по всяко време.** Това поз-

волява по-добър контрол върху електроинструмента и при неочаквани ситуации.

- **Облечайте се подходящо. Не носете разхлабени дрехи или бижута. Дръжте косата си, дрехите и ръкавиците далеч от подвижни части.** Разхлабени дрехи, бижута или дълга коса могат да бъдат захванати от подвижни части.
- **Ако са предоставени устройства за свързване към прахова екстракция и устройства за събиране на прах, уверете се, че те са свързани и използвани правилно.** Използването на аспирация може да намали опасностите, свързани с прах.
- **Не позволявайте честата употреба на електроинструменти да води до игнориране на принципите за безопасност.** Небрежните действия може да причинят наранявания в рамките на секунда.
- **Предупреждение!** По време на работа електроинструментите може да произведат електромагнитно поле. Това поле може, при някои обстоятелства, да повлияе на активни и пасивни медицински импланти. За да намалите риска от сериозни или фатални наранявания, ние препоръчваме лицата с медицински импланти да се консултират с лекар и производителя на медицинския имплант, преди да работят с този електроинструмент.

### Употреба и грижа за електрически инструмент

- Лицата със занижени психологически и ментални способности както и деца не могат да работят с електроинструмента, ако те не са под надзор на инструктирано за употребата на електроинструмента лице, отговорно за тяхната сигурност.
- **Не насилвайте електроинструмента. Използвайте правилния електроинструмент за Вашите приложения.** Правилният електроинструмент извършва работата по-добре и по-безопасно в диапазона, за който той е създаден.
- **Не използвайте електроинструмент, ако преклювачателя не го включва или изключва.** Всички електроинструменти, които не могат да бъдат контролирани с преклювачателя си са опасни и трябва да бъдат ремонтирани.
- **Разскачете щепсела от контакта и / или батерията от електроинструмента, преди да правите каквито и да е регулирания, смяна на аксесоари или съхраняване на електроинструментите.** Такива превантивни мерки за безопасност намаляват риска от инцидентно стартиране на електроинструмента.
- **Съхранявайте електроинструменти в готовност, далеч от деца и не допускате лица, непознати с електроинструмента или тези инструкции да работят с електроинструмента.** Електроинструментите са опасни, ако попаднат в ръцете на необучени потребители.
- **Поддържайте електроинструментите. Проверете за неизравняване или биене на подвижни части, счупване на части или каквито и да е други условия, които може да повлияят върху работата на електроинструментите. Ако е повреден, ремонтирайте електроинструмента преди работа с него.** Много инциденти настъпват поради лоша поддръжка на електроинструментите.
- **Поддържайте режещите инструменти остри и чисти.** Правилно поддържаните режещи инструменти с остри режещи ръбове е по-малко вероятно да заядат и с контролират по-лесно.
- **Използвайте електроинструментите, аксесоарите и крайниците в съответствие с тези инструкции, предвид работните условия и извърш-**

**ваната работа.** Употребата на електроинструменти за операции, различни от тези за които са предназначени може да доведе до опасни ситуации.

- **Поддържайте ръкохватките и повърхностите за захващане сухи, чисти и без масло и смазка.** Хлъзгавите ръкохватки и повърхности за захващане не позволяват безопасната работа и контрола върху инструментите при неочаквани ситуации.
- **Имайте предвид, че когато работите с електроинструмент да държите допълнителната ръкохватка правилно, което е полезно при контролиране на електроинструмента.** Ето защо, правилното държане може да намали риска от инциденти и наранявания.

### Прибор за батерии - употреба и грижа

- **Зареждайте само със зарядното устройство, посочено от производителя.** Зарядното устройство, съвместимо за един тип батерии може да създаде риск от пожар при употреба с друг тип батерии.
- **Използвайте само електроинструменти с обозначените батерии.** Употребата на други батерии може да създаде риск от нараняване и пожар.
- **Когато батерията не се използва, съхранявайте далеч от други метални предмети, като кламери, монети, ключове или други малки метални предмети, които могат да направят връзка между клемите.** Окъсяването на клемите на батерията може да причини изгаряния или пожар.
- **При злоупотреба от батерията може да изтече течност; избягвайте контакта.** В случай на инцидентен контакт, промийте обилно с вода. При контакт на течността с очите, потърсете и лекарска помощ. Течността, изхвърлена от батерията може да причини възпаление или изгаряния.
- **Избягвайте неволно включване. Уверете се, че преклювачателя вкл. / изкл. е в положение изкл., преди да монтирате батерията.** Държането на електроинструмента с пръст на преклювачателя вкл. / изкл. или вкарването на батерия в електроинструменти, които са включени води до инциденти.
- **Не отваряйте батерията.** Опасност от късо съединение.
- **В случай на повреда или неправилна употреба на батерията, може да бъде изпуснати изпарения. Осигурете свеж въздух и потърсете медицинска помощ в случай на оплаквания.** Изпаренията могат да възпалят респираторната система.
- **Когато батерията е дефектна, може да изпусне течност, която да влезе в контакт с близки компоненти.** Проверете всички засегнати части. Почистете такива части или ги сменете, ако е необходимо.
- **Защитете батерията от нагриване, напр. постоянно слънчево нагриване и пламък.** Съществува опасност от експлозия.



**ПРЕДУПРЕЖДЕНИЕ!** Прочетете всички предупреждения за безопасност и инструкции.

- **Защитете зарядното устройство от дъжд и влага.** Проникването на вода в зарядното устройство увеличава риска от електрически удар.
- **Не зареждайте други батерии.** Зарядното устройство е подходящо само за зареждане на литиево йонни батерии в посочения диапазон на напрежение. В противен случай съществува опасност от пожар и експлозия.

- **Поддържайте чисто зарядното устройство.** Замърсяването може да доведе до опасност от електрически удар.
- **Проверете зарядното устройство, кабела и щепсела, всеки път когато го използвате.** Не използвайте зарядното устройство при наличие на дефекти. Не отваряйте зарядното устройство сами и го ремонтирайте само от квалифициран персонал с оригинални резервни части. Повредени зарядни устройство, кабели и щепсели повишават риска от електрически удар.
- **Не работете със зарядното устройство върху лесно възпламеними повърхности (напр. хартия, текстил и пр.) или във възпламеними среди.** Съществува опасност от пожар поради нагряване на зарядното устройство по време на зареждане.

## Сервис

- **Сервизирайте своя електроинструмент в квалифициран сервиз или от такова лице, използвайте само идентични сменни части.** Това ще осигури поддържането на безопасността на електроинструмента.
- **Следвайте инструкциите за смазване и смяна на аксесоари.**

## Специални предупреждения за безопасност

**Общи предупреждения за безопасност за шлифоване, шлайфане, изчеткване с телена четка, полиране или операции за рязане с абразивни инструменти:**

- **Този електроинструмент е предназначен да служи за шлифоване, шлайфане, изчеткване с телена четка, полиране и рязане.** Прочетете всички предупреждения за безопасност, инструкции, илюстрации и спецификации, предоставени с електроинструмента. Неспазването на всички инструкции, посочени по-долу може да доведе до електрически удар, пожар и / или сериозни наранявания.
- **Операции като шлифоване, шлайфане, изчеткване с телена четка, полиране и рязане не са препоръчителни за този електроинструмент.** Операции, за които електроинструментът не е проектиран може да създадат опасност и да причинят сериозни наранявания.
- **Не използвайте аксесоари, които не са специално проектирани и препоръчвани от производителя на електроинструмента.** Просто защото аксесоарът може да бъде прикачен към електроинструмента, не осигурява безопасна работа с него.
- **Номиналната скорост на аксесоарът трябва да бъде поне равна на максималната скорост, маркирана на електроинструмента.** Аксесоари, работещи по-бързо от номиналната си скорост може да се счупят и да излетят настрана.
- **Външният диаметър и дебелината на Вашия аксесоар трябва да бъде в номиналния капацитет на електроинструмента.** Аксесоари с неправилен размер не може да бъдат адекватно контролирани или на тях да бъдат поставени предпазители.
- **Размерът на отворите на колела, фланци, подложки и всякакви други аксесоари трябва да пасват плътно на шпиндела на електроин-**

**струмента.** Аксесоарите с отвори, които не съответстват на монтажния хардуер на електроинструмента няма да са балансирани при работа, ще вибрират прекалено много и може да доведат до загуба на контрол.

- **Не използвайте повредени аксесоари.** Преди всяка употреба, инспектирайте аксесоари като абразивни дискове за стружки и напуквания, подложки за напуквания, износване и остаряване, телени четки за разхлабени или начупени телове. Ако електроинструментът или аксесоар бъде изпуснат, проверете за повреда или монтирайте неповреден аксесоар. След инспекция и монтиране на аксесоар, застанете и разположете околните далеч от равнината на въртящия се аксесоар и пуснете електроинструмента на максимална скорост без натоварване. По време на този тестов пуск, нормално, повредени аксесоари да се отчупят.

• **Носете лично предпазно оборудване.** В зависимост от приложението, използвайте лице щит, предпазни или защитни очила. Когато е необходимо, носете противопрахова маска, слухови протектори, ръкавици и работна престилка, които могат да спрат малки абразиви или части от заготовката. Защита за очите трябва да може да устои на летящи частици, генерирани при различни операции. Противопраховата маска трябва да може да филтрира частици, генерирани по време на работата Ви. Продължителното излагане на силен шум може да причини загуба на слуха.

• **Ограничете стоящите от страни на безопасно разстояние, далеч от работната ви зона.** Всеки, навлязъл в работната зона трябва да носи лични предпазни средства. Фрагменти от заготовката или от счупен аксесоар може да излетят и да причинят нараняване далеч от непосредствената зона на работа.

• **Дръжте електроинструмента само за изолираните грайферни повърхности, когато извършвате работи по рязане с аксесоар и може да влезете в контакт с скрито окабеляване или със собствения му кабел.** Режещият аксесоар, влязъл в контакт с кабел под напрежение може да бъде послужа като проводник към оголените метални части на електроинструмента и да доведе до електрически удар.

• **Позиционирайте кабела далеч от въртящия се аксесоар.** Ако изгубите контрол, кабелът може да бъде срян или захванат и ръката или лакътя ви да бъдат издърпани към въртящия аксесоар.

• **Никога не поставяйте електроинструмента преди аксесоарът да е спрял напълно.** Въртящия се аксесоар може да захване повърхността и да издърпа електроинструмента извън контрола Ви.

• **Не пускайте електроинструмент, докато държите към себе си.** Инцидентен контакт с въртящия се аксесоар може да захване дрехите ви, издърпайки аксесоара към тялото Ви.

• **Регулярно почиствайте вентилационните отвори на електроинструмента.** Вентилаторът на мотора ще прах навътре в кожуха, прекаленото натрупване на прахообразен метал може да причини електрически опасности.

• **Не работете с електроинструмента до възпламеними материали.** Искрите лиха запалили тези материали.

• **Не използвайте аксесоари, които изискват течен охладител.** Използването на вода или други

течни охладители може да доведе до късо съединение или удар.

## Откат и свързани с това предупреждения

Откатът е внезапна реакция към защитано или зацепено въртящо се колело, подложка, четка или друг аксесоар. Защитването или зацепването причинява бързо спиране на въртенето, което причинява изхвърляне на неконтролираният електроинструмент в посока, обратна на въртенето на аксесоара в точката на заклиняване.

Например, ако абразивен диск бъде зацепен или защитан от заготовката, ръбът на диска, който навлиза в точката на зацепване може да заде в повърхността на материала, причинявайки изхвърляйки диска или причинявайки откат. Дискът може да или да бъде изхвърлен към или далеч от оператора в зависимост от посоката на движение на диска в точката на зацепване. Абразивните дискове може да се счупят при тези условия.

Откатът е резултат от неправилна употреба на електроинструмента и / или неправилни работни процедури, или условия и може да бъде избегнат с вземане на подходящи предпазни мерки, както е посочено по-долу.

- **Поддържайте здрав захват на електроинструмента и позиционирайте тялото и ръката така, че да устоите на силите на отката.** Винаги използвайте спомагателната ръкохватка, ако има такава, за да имате максимален контрол на отката или реакцията на въртящия момент, когато сте изправени. Операторът може да контролира реакциите или силите на отката, ако са взети правилни предпазни мерки.
- **Никога не поставяйте ръката си пред въртящ се аксесоар.** Аксесоарът може да отскочи върху ръката ви.
- **Не поставяйте тялото си в областта, където ще се придвижи електроинструмента в случай на откат.** Откатът ще повдигне напред инструмента в посока, различна на движението на диска в точката на захващане.
- **Бъдете особено внимателни, когато работите в ъгли, остри ръбове и пр.** Избягвайте отскачането и зацепването на аксесоар. Ъглите, острите ръбове или отскачането имат тенденцията да захващат въртящия се аксесоар и да причиняват загуба на контрол или откат.
- **Не прикачвайте верига за трион, острие за резба или циркулярен диск.** Такива остриета създават често откат и загуба на контрол.

## Ръководство за безопасност при работа с електроинструменти

Предупреждения за безопасност, специфични за шлайфане и рязане с абразивни дискове:

- Използвайте само такива типове дискове, които са препоръчани за Вашия електроинструмент и специфичните предпазители, проектирани за изрязан диск. Дискове, за каквито електроинструментът не е проектиран не могат да бъдат адекватно предпазени и не са безопасни.
- **Предпазителят трябва да бъде прикачен сигурно към електроинструмента и позициониран за максимална сигурност, така че към оператора**

**е показана само малка част от диска.** Предпазителят помага за защита на оператора от фрагменти от счупени дискове, инцидентен контакт с диск и искри, които може да подпалят дрехите.

- **Дисковете трябва да бъдат използвани за съответните препоръчителни операции.** Например: не шлайфайте отстрани на диск за рязане. Абразивните дискове за рязане са предназначени за периферно шлайфане, страничните сили, приложени към тези дискове може да причинят разбиването им.
- **Винаги използвайте неповредени фланци за дискове, които са с правилния размер и форма за избраните от Вас дискове.** Правилните фланци за дискове предоставят опора за дисковете и намаляват вероятността от счупването им. Фланци за отрезни дискове може да бъдат различни от тези за дискове за шлайфане.
- **Не използвайте износени дискове от по-големи електроинструменти.** Дисковете, предназначени за по-големи електроинструменти не са подходящи за високата скорост на малките инструменти и може да вибрират.
- **Когато използвате дискове за шлайфане под формата на купа, трябва да осигурите използването само на дискове от армирана с фибростъкло пластмаса.**
- **Главна ос, фланец (особено монтажната повърхност) или законтрящата гайка не трябва да бъдат повредени, за да се избегне напукване на шлифовъчния диск.**
- **Преди включване, трябва да се уверите, че шлифовъчния диск не се допира до заготовката.**
- **Преди да почнете да използвате инструмента, трябва да го оставите да работи за кратко.** Моля, отбележете, че вибрациите или хлабини може да показват лош монтаж или небалансираност на шлифовъчния диск.
- **Шлифоването трябва да бъде извършвано на предназначенията за това повърхност на шлифовъчния диск.**
- **Трябва да се имат предвид излиташите искри.** Когато държите инструмента, трябва да избягвате искрите, които излитат към други хора или възпламеними материали.
- **Инструментът не трябва да бъде оставян без надзор по време на работа.** Трябва да работите с инструмента само като го държите.
- **Не трябва да докосвате заготовката веднага след работа, предвид това, че тя може да е много гореща и да причини изгаряне.**
- **Преди използване на инструмента за каквато и да е работа, трябва да го изключите, да извадите батерията или да изключите захранващия му кабел от батерията.**
- **Моля, следвайте инструкциите на производителя за правилен монтаж и употреба на шлифовъчен диск.** Моля, бъдете внимателни при боравене с и съхраняване на шлифовъчни дискове.
- **Не използвайте отделни корпуси или адаптери, за да прикрепите дискове за шлайфане с големи отвори.**
- **Моля, използвайте фланецът, определен за този инструмент.**
- **По отношение на инструмента, използван за инсталиране на шлифовъчен диск с резбован отвор, моля, уверете се, че резбата в шлифовъчния диск е достатъчно дълга и съвпада с дължината на основната ос.**



- Проверете и се уверете, че заготовката е правилно опряна.
- Моля, отбележете, че след прекъсване на захранването на инструмента, шлифовъчният диск ще продължи да се върти.
- Моля, използвайте прекъсвач за късо съединение (30mA), за да осигурите безопасността на оператора, когато на работното място е много горещо или влажно или е много запаршено.
- Не използвайте инструмента върху всякакви материали, които съдържат азбест.
- Не използвайте вода или течност за шлифоване.
- Моля, уверете се, че вентилационните отвори не са преградени, когато работите в запаршена среда. Ако трябва да бъде отстранено замърсяване, моля, прекъснете захранването на инструмента (с неметален предмет), за да избегнете повреда на вътрешните части.

### Допълнителни инструкции за безопасност за отрезни операции

- Не позиционирайте тялото си в линията и зад въртящия се диск. Когато диск, в момента на работа, се движи далеч от тялото ви, възможният откат може да изхвърли въртящия се диск и електроинструмента директно към Вас.
- Когато дискът заяжда или при прекъсване на рязането по някаква причина, изключете електроинструмента и го задръжте неподвижно, докато спре напълно. Никога не се опитвайте да отстраните отрезен диск от срез, докато дискът е в движение, в противен случай може да се стигне до откат. Изследвайте и предприемете корективни действия за елиминиране на причината за заяждането на диска.
- Ако електрозахранването внезапно спре по време на работа, незабавно преместете превключвателя за вкл. / изкл. в изключено положение, за да предотвратите инцидентно стартиране на електроинструмента.
- Забавяне на въртенето, породено от инерцията с помощта на блокиране на шпиндела или прилагане на сила към страничните повърхности на дисковете е строго забранено. Използването на блокировката на шпиндела за тази цел ще изведе от експлоатация електроинструмента и ще отмени гаранцията.



**Предупреждение:** химическата субстанция, съдържаща се в праха, генериран при шлайфане, рязане, шлифоване и други строителни и промишлени дейности може да причини рак, родилни дефекти или да бъде опасна за фертилността. Въздействието на някои химични субстанции би било при:

- Преди ремонт и сменни работи по машината, първо трябва да бъде изваден щепсела.
- Прозрачна двусилициев окис и други строителни продукти в тухлите и цимента; хром-арсен (ССА) в дървесина с химическа обработка. Опасна концентрация на тези субстанции зависи от честотата при която Вие провеждате такива работи. Ако искате да намалите контакта с такива химични субстанции, моля, работете на място с добра вентилация и използвайте уреди със сертификати за безопасност

(като противопрахови маски, проектирани с малък филтър за прах).



**Имайте предвид захранващото напрежение:** в захранващата връзка, Вие трябва да потвърдите, дали захранващото напрежение е същото като това, маркирано на табелата на инструмента. Ако захранващото напрежение е по-високо, може да се стигне до инцидент с операторите, а в същото време инструментът ще бъде разрушен. Ето защо, ако захранващото напрежение не е потвърдено, никога не трябва да включвате инструмента произволно. От друга страна, ако захранващото напрежение е по-ниско, моторът ще бъде повреден.

### Символи, използвани в наръчника

Следните символи са използвани в наръчника за експлоатация, моля, запомнете значението им. Правилната интерпретация на символите ще ви позволи правилна и безопасна употреба на електроинструмента.

Символ	Значение
	<b>Безжичен ъглошлайф</b> Раздели, маркирани със сиво - мека ръкохватка (с изолационна повърхност).
	<b>Стикер със сериен номер:</b> CT ... - модел; XX - дата на производство; XXXXXXX - сериен номер.
	Възможност за избор между две позиции на допълнителната ръкохватка.
	Безщетков мотор.
	Прочетете всички регламенти и инструкции за безопасност.
	Носете предпазни очила.
	Носете защита за слуха.

Символ	Значение
	Носете противопрахова маска.
	Не нагрявайте батерията над 45°C. Предпазвайте от продължително излагане на директна слънчева светлина.
	Не изхвърляйте батерията в контейнер за домакински отпадъци.
	Не изхвърляйте батерията в огън.
	Защитете батерията от дъжд.
	Време за зареждане на батерията.
	Посока на движение.
	Посока на въртене.
	Блокиран.
	Отключен.
	Забранено.
	Клас на безопасност.
	Внимание. Важно.
	Знакът удостоверява, че продукта съответства на новните изисквания на директивите на ЕС и хармонизираните стандарти на ЕС.
	Полезна информация.

Символ	Значение
	Носете предпазни ръкавици.
	Не изхвърляйте електроинструмента в контейнер за домакински отпадъци.

## Предназначение на електроинструмент

Електрическият инструмент е предназначен за сухо рязане, шлайфане и абразивно шлифоване на метали (и други материали). Зоната на прилагане на инструмента може да бъде разширена чрез използване на допълнителни аксесоари.

## Елементи на устройството на електроинструмента

- 1 Защитен капак
- 2 Редуктор
- 3 Фиксатор на шпиндела
- 4 Вентилационни отвори
- 5 Превключвател включване / изключване
- 6 Допълнителна дръжка
- 7 Корпус
- 8 Индикатори за заряд на батерията \*
- 9 Контролен бутон за заряд на батерията \*
- 10 Блокировка на батерия \*
- 11 Батерия \*
- 12 Филтър
- 13 Фланцов ключ \*
- 14 Зарядно устройство \*
- 15 Бутон за блокиране
- 16 Шпиндел
- 17 Фланец
- 18 Диск \*
- 19 Пристягаща гайка
- 20 Етикет на зарядно устройство \*
- 21 Индикатор (червен) \*
- 22 Индикатор (зелен) \*
- 23 Многофункционален индикатор
- 24 Регулатор на скоростта
- 25 Монтажен зъб
- 26 Винт

\* Принадлежности

Изброените, а също така и изображените принадлежности, частично не влизат в комплекта за доставка.

## Монтиране и регулиране на компонентите на електроинструмента

Преди провеждането на каквито и да е работи по електроинструмента, отстранете батерията 11.





Не завивайте прекалено много крепежни елементи, за да избегнете повреждане на резбата.



Монтаж / демонтаж / настройка на някой елементи е същата за всички модели електроинструменти, в такъв случай, специфичните модели не са посочени на илюстрацията.

### Допълнителна дръжка (виж. фиг. 1)

При работа винаги използвайте ръкохватка **6**. Допълнителната дръжка **6** може да се постави в удобен за работника положение.

- Развийте допълнителна ръкохватка **6**, както е показано на фиг. 1.
- Завийте допълнителната ръкохватка **6** в друг резбован отвор.

### Защитен капак



Винаги използвайте защитния капак **1** при използване на отрезен и шлифовъчен диск. Строго се забранява работата с гореспоменатите приспособления без защитен капак **1**. Защитния капак **1** винаги трябва да бъде със закритата си част към работещия с електрически инструмент.

### Регулиране на предпазния корпус в работно положение (виж. фиг. 2)

[СТ23001-115НХ-2, СТ23001-125НХ-2, СТ23001-115НХ-4, СТ23001-125НХ-4]

- Този електроинструмент се доставя с монтиран предпазен корпус **1**. Преди да продължите да поставяте предпазния корпус **1**, така че да покрива частта към потребителя.
- Натиснете бутона за блокиране **15** и докато го държите в това положение, завъртете предпазния корпус **1** в исканото положение (виж. фиг. 2.1-2.2).
- Освободете блокиращия бутон **15** (виж. фиг. 2.3).

### Монтаж / демонтаж на защитния капак (виж. фиг. 3)

[СТ23008-100НХ-4, СТ23008-115НХ-4, СТ23008-125НХ-4]

- С отвертка (не е доставена с електроинструмента) освободете винта за корпуса **26** и монтирайте предпазния корпус **1** върху шийката на шпиндела, като гледате монтажния жлеб хомут **25** да влезе в надлъжния жлеб на шийката на шпиндела (виж. фиг. 3).
- Завъртете предпазния корпус **1** в необходимото положение и затегнете с винт **26** с отвертка (не е доставена с електроинструмента).
- При демантиране на защитния капак **1** повторете гореописаните операции в обратен ред.

### Монтаж / подмяна на приспособления



След монтиране на приспособления от всякакъв вид, преди да започнете работата направете пробно пускане - стартирайте електрически инструмент

и го оставете да работи в режим на празен ход за не по-малко от 30 секунди. Строго се забранява използването на приспособления с радиално или аксиално биене и предизвикващи силни вибрации с електрически инструмент.



Препоръчително е носенето на защитни ръкавици при монтиране / подмяна на приспособления.

### Монтаж на режещ / шлифовъчен диск (виж. фиг. 4)

- Монтирайте фланец **17** на шпиндела **16** (виж. фиг. 4).
- Монтирайте едно от гореспоменатите приспособления на шпиндела **16**.
- Натиснете и задръжте фиксатора на шпиндела **3**.
- Завийте притегателната гайка **19** върху шпиндела **16** и я затегнете с фланцов ключ **13**. **Внимание:** при монтаж на каквито и да е аксесоари с дебелина над 4 мм, притегателната гайка **19** трябва да бъде обърната (виж. фиг. 4).
- Освободете фиксатора на шпиндела **3**.

### Смяна на режещ / шлифовъчен диск (виж. фиг. 4-5)

- Натиснете и задръжте фиксатора на шпиндела **3**.
- Освободете крепежната гайка **19** с фланцевия ключ **13** (виж. фиг. 5).
- Подменете приспособлението.
- Завийте притегателната гайка **19** върху шпиндела **16** и я затегнете с фланцов ключ **13**. **Внимание:** при монтаж на каквито и да е аксесоари с дебелина над 4 мм, притегателната гайка **19** трябва да бъде обърната (виж. фиг. 4).
- Освободете фиксатора на шпиндела **3**.

## Процедура за зареждане на батерия

### Първоначална работа на електроинструмент

Електроинструментът се доставя с частично заредена батерия **11**. Преди първата употреба, батерията **11** трябва да бъде напълно заредена.

### Процес на зареждане (виж. фиг. 6, 9-10)



Само за моделите СТ23008-100НХ-4, СТ23008-115НХ-4, СТ23008-125НХ-4 - когато батерията **11** е почти разредена, многофункционалният индикатор **23** ще мига **9** пъти, сигнализирайки за необходимостта от зареждане на батерията **11**.

- Натиснете ключалката на батерията **10** и отстранете батерията **11** (виж. фиг. 6.1, 9.1, 10.1).
- Свържете зарядното устройство **14** към захранването.
- Вкарайте батерията **11** в зарядното устройство **14** (виж. фиг. 6.2, 9.2, 10.2).
- Разскачете зарядното устройство **14** от захранването след зареждане.
- Отстранете батерията **11** от зарядното устройство **14** и монтирайте батерията **11** в електроинструмента (виж. фиг. 6.3, 9.3, 10.3).

## Индикатори за зареждане (виж. фиг. 7, 11)

Индикаторите за зареждане **21** и **22** информират за процеса на зареждане на батерията **11**. Сигналите на индикаторите **21** и **22** са показани на етикета **20** (виж. фиг. 7, 11).

- Фиг. 7.1, 11.1 - (зеленият индикатор **22** свети, батерията **11** не е поставена в зарядното устройство **14**) - зарядното устройство **14** е свързано към електрическата мрежа (готовност за зареждане).
- Фиг. 7.2, 11.2 - (зеленият индикатор **22** мига, батерията **11** е поставена в зарядното устройство **14**) - батерията **11** се зарежда.
- Фиг. 7.3, 11.3 - (зеленият индикатор **22** е включен, батерията **11** е поставена в зарядното устройство **14**) - батерията **11** е напълно заредена.
- Фиг. 7.4, 11.4 - (червеният индикатор **21** мига, батерията **11** е включена в зарядното устройство **14**) - процесът на зареждане на батерията **11** е прекъснат поради неподходяща температура. Когато температурните условия са нормални, процесът на зареждане ще продължи.
- Фиг. 7.5, 11.5 - (червеният индикатор **21** мига, батерията **11** е поставена в зарядното устройство **14**) - процесът на зареждане на батерията **11** е прекъснат поради неизправност. Сменете дефектната батерия **11**, бъдещата ѝ употреба е забранена.



**В процеса на зареждане, батерията 11 и зарядното устройство 14 стават горещи, това е нормално.**

## Включване / изключване на електроинструмент

### Включване:

Натиснете задната част на превключвателя вкл. / изкл. **5** и докато го държите в това положение, преместете напред превключвателя **5**. Натиснете предната част на превключвателя вкл. / изкл. **5**, за да го фиксирате в натиснато положение.

### Изключване:

Натиснете задната част на превключвателя за включване / изключване **5**.

## Функции на дизайна на електроинструмента

### Безчетков мотор

Електроинструментът е оборудван с безчетков мотор, който предоставя следните предимства (в сравнение с електроинструментите с четков мотор):

- висока надеждност поради липсата на износващи се части (карбонови четки, комутатор);
- увеличено време на работа с едно зареждане в сравнение с електроинструментите с въгленови четки;
- компактен дизайн и ниско тегло.

### Мотор със защита против прах

[СТ23001-115НХ-2, СТ23001-125НХ-2, СТ23001-115НХ-4, СТ23001-125НХ-4]

Специалният дизайн на мотора предотвратява натрупването на прах и увеличава живота на мотора.

## Температурна защита (виж. фиг. 8.1, 12.1)

Системата за температурна защита позволява автоматичното деактивиране на електроинструмента в случай на претоварване или когато температурата на батерията **11** надвиши 80°C. Системата гарантира защита на електроинструмента от повреда в случай на несъответствие с работните условия.

[СТ23001-115НХ-2, СТ23001-125НХ-2, СТ23001-115НХ-4, СТ23001-125НХ-4]

При сработване на тази система за защита индикаторите **8** ще мигат, както е показано на фиг. 8.1, 12.1 в продължение на 3 секунди.

[СТ23008-100НХ-4, СТ23008-115НХ-4, СТ23008-125НХ-4]

Вижте описанието на тази функция в главата "Многofункционален индикатор".

### Защита срещу прегряване (виж. фиг. 8.1, 12.1)

Системата за защита от прегряване на мотора изключва автоматично електроинструмента в случай на прегряване. В такава ситуация, оставете електроинструмента да се охлади, преди да го включите отново. За да включите електроинструмента, първо го изключете, както е описано по-горе.

[СТ23001-115НХ-2, СТ23001-125НХ-2, СТ23001-115НХ-4, СТ23001-125НХ-4]

При сработване на тази система за защита индикаторите **8** ще мигат, както е показано на фиг. 8.1, 12.1 в продължение на 3 секунди.

[СТ23008-100НХ-4, СТ23008-115НХ-4, СТ23008-125НХ-4]

Вижте описанието на тази функция в главата "Многofункционален индикатор".

### Защита от претоварване

Системата за защита от претоварване на мотора изключва електроинструмента автоматично, когато той работи по начин, който води до необичайно висока консумация на ток.

[СТ23001-115НХ-2, СТ23001-125НХ-2, СТ23001-115НХ-4, СТ23001-125НХ-4]

В такава ситуация, изключете електроинструмента и спрете употребата, която води до претоварване на електроинструмента. За да включите електроинструмента, първо го изключете, както е описано по-горе.

[СТ23008-100НХ-4, СТ23008-115НХ-4, СТ23008-125НХ-4]

Вижте описанието на тази функция в главата "Многofункционален индикатор".

### Защита от преразреждане

Батерията **11** е защитена от система за безопасност срещу пълно изтощаване. В случай на пълно

разреждане, електроинструмента автоматично се изключва. **Внимание: не се опитвайте да изключите електроинструмента, когато защитната система е активирана, батерията 11 може да бъде повредена.**

**[СТ23008-100НХ-4, СТ23008-115НХ-4, СТ23008-125НХ-4]**

Вижте описанието на тази функция в главата "Многофункционален индикатор".

### Защита против рестартиране

Дори ако батерията 11 е инсталирана в електроинструмента, когато е включен, той не стартира.

За да включите електроинструмента, първо го изключете, както е описано по-горе.

**[СТ23008-100НХ-4, СТ23008-115НХ-4, СТ23008-125НХ-4]**

Вижте описанието на тази функция в главата "Многофункционален индикатор".

### Многофункционален индикатор

**[СТ23008-100НХ-4, СТ23008-115НХ-4, СТ23008-125НХ-4]**

Многофункционалният индикатор 23 сигнализира за активирането на различни защитни системи на електроинструмента:

Ако електроинструментът се изключи автоматично, многофункционалният индикатор 23 показва коя от системите за защита е била активирана:

- многофункционалният индикатор 23 мига 1 път - неправилна работа на MOS транзистора. Ако тази система за защита се активира постоянно, моля, свържете се със сервисния център на **CROWN**;
- многофункционалният индикатор 23 мига 2 пъти - активирана е температурна защита на батерия 11. В тази ситуация оставете батерията 11 да се охлади или я сменете, преди да включите електроинструмента отново. За да включите електроинструмента, първо го изключете, както е описано по-горе;
- многофункционалният индикатор 23 мига 3 пъти - активирана е температурна защита на платката за управление. В тази ситуация оставете платката за управление да се охлади, преди да включите електроинструмента отново. За да включите електроинструмента, първо го изключете, както е описано по-горе;
- многофункционалният индикатор 23 мига 4 пъти - работна принадлежност е заседнала по време на работа и е сработила системата за защита от блокиране на ротора. Това предотвратява повреждането на двигателя и свързаните с него части. За да включите електроинструмента, първо отстранете причината за спирането на работната принадлежност, след което изключете електроинструмента, както е описано по-горе;
- многофункционалният индикатор 23 мига 5 пъти - системата за защита от претоварване (свръхток) е сработила, тъй като електроинструментът е работил по начин, по който консумира необичайно висок ток. За да включите електро-

инструмента, първо го изключете, както е описано по-горе;

- многофункционалният индикатор 23 мига 7 пъти - сработила е системата за защита от късо съединение. Тази система се активира при късо съединение в контролното табло или в двигателя на електроинструмента. Ако тази система за защита се активира постоянно, моля, свържете се със сервисния център на **CROWN**;
- многофункционалният индикатор 23 мига 8 пъти - сработила е системата за защита от пренапрежение. Тази система се активира, когато входното напрежение е твърде високо (например, ако се опитате да инсталирате неподходяща батерия 11);
- многофункционалният индикатор 23 мига 9 пъти - активирана е системата за защита от ниско напрежение. Тази система се активира, когато напрежението на батерията 11 е твърде ниско или батерията 11 е прекалено разредена - (необходимо е да заредите батерията 11) или батерията 11 е повредена (батерията 11 трябва да се смени);
- многофункционалният индикатор 23 мига 10 пъти - разликата в напрежението между различните клетки в батерията 11 е твърде голяма (дисбаланс на батерията). Батерията 11 трябва да се смени;
- многофункционалният индикатор 23 мига 11 пъти - комуникацията между контролното табло в електроинструмента и контролера на батерия 11 е прекъсната. Ако тази защитна система се активира постоянно, моля, свържете се със сервисния център на **CROWN**;
- многофункционалният индикатор 23 мига в продължение на 20 секунди - сработила е системата за защита от рестартиране. Ако при поставяне на батерията 11 електроинструмента, той все още е включен, електроинструментът не стартира. За да включите електроинструмента, първо го изключете, както е описано по-горе.

### Индикатори за състоянието на заряда на батерията (виж. фиг. 8.2, 12.2)

С натискане на бутон 9 индикаторите 8 показват състоянието на заряд на батерията 11 (виж. фиг. 8.2, 12.2).

### Стоп при откат

Спирането при откат изключва мотора, ако режещия диск внезапно се заклинн. В такава ситуация, изключете електроинструмента и внимателно отстранете режещия диск от разреза. След това включете електроинструмента, за да рестартирате.

### Плавен старт

Плавният старт позволява плавен старт на електроинструментите - дискът се завърта постепенно без резки тласъци и ритане; при включване на двигателя, той не се подлага на натоварване, както при стартиране от външен източник.

### Блокировка против скъсване

Блокировката против превъртане спира шпиндела на електроинструмента до 2 секунди, след изключването му.

## Система за стабилизация скоростта на въртене

[CT23008-100HX-4, CT23008-115HX-4, CT23008-125HX-4]

Системата за стабилизация поддържа предварително зададени об/мин при скорост на празен ход и при натоварване. Това позволява плавно придвижване на електроинструмента по време на експлоатация

### Регулатор на скоростта

[CT23008-100HX-4, CT23008-115HX-4, CT23008-125HX-4]

С помощта на регулатора за обороти **24** може да се избира необходимия брой обороти (включително и по време на работа).

Нужният брой обороти зависи от обработвания материал и условията на работа, и може да се установи чрез проби.

При продължителна работа на ниски обороти, електроинструмент трябва да се охлажда в продължение на 3 минути, за целта задайте максимален брой обороти и оставете електроинструмент да работи на празен ход.

## Препоръки при работа с електроинструмент

### Отрязване (виж. фиг. 13.1)

- Монтирайте отрезен диск както е описано по-долу.
- Включете електрическия инструмент, изчакайте двигателя да достигне максимална скорост на въртене и само след това плавно подведете отрезния диск към обработваната повърхност.
- Не прилагайте прекомерен натиск върху електрическия инструмент, тъй като така няма да постигнете по-добри резултати, а ще претоварите двигателя и по-бързо ще се износи отрезния диск.
- Движете електрическия инструмент по отрезната линия с умерено подаване, не прекъсвайте и не извършвайте колебателни и резки движения.
- Отрязването трябва да се извършва в посоката, показана на фиг. 13.1. Когато режете в обратна посока, съществува опасност неконтролирано отскачане на електрическия инструмент към оператора, което може да доведе до сериозни наранявания.

### Шлайфане (виж. фиг. 13.2)

Шлайфането се прилага за грубо и бързо шлайфане на метали, обработка на заваръчни шевове, и др. Изберете типа на шлифовъчния диск в зависимост от работата, която ще изпълнявате.

- Монтирайте шлифовъчен диск както е описано по-долу.
- Включете електрическия инструмент, изчакайте двигателя да достигне максимална скорост на въртене и само след това плавно подведете шлифовъчния диск към обработваната повърхност.
- Препоръчва се електрическия инструмент да се държи на ъгъл от 10° до 15° спрямо обработваната

повърхност (виж. фиг. 13.2). Ако ъгълът е по-малък от препоръчителния, ще се затрудни контролирането на електрическия инструмент. Ако ъгълът е по-голям от препоръчителния, качеството на обработката ще спадне и на повърхността на заготовката ще останат бразди.

- Извършвайте възвратно - постъпателно движение като прилагате умерен натиск върху електрическия инструмент. Прекомерния натиск няма да доведе до по-добри резултати, а ще претовари двигателя и ще възникне опасност от разрушаване на шлифовъчния диск, което може да доведе до наранявания.

## Техническо обслужване / профилактика на електроинструмент

**Преди провеждането на каквито и да е работи по електроинструмента, отстранете батерията 11.**

### Почистване на филтър (виж. фиг. 14-15)

Регулярно проверявайте филтъра **12** (неговото замърсяване зависи от околната среда). Почиствайте филтъра **12** тъй като той се замърсява. **Внимание: не използвайте електроинструмента без филтъра 12.**

- Демонтирайте филтъра **12**, както е показано на фиг. 14.1, 15.1.
- Почистете филтъра **12** с мека четка или обдухайте с въздух под налягане.
- Монтирайте филтъра **12**, както е показано на фиг. 14.2, 15.2.

### Инструкции за поддръжка на батерията

- Зареждайте своевременно преди батерията **11** да бъде напълно изтощена. Спрете работата при нисък заряд и заредете незабавно.
- Не презареждайте, когато батерията **11** е пълна в противен случай ще скъсите експлоатационния ѝ живот.
- Зареждайте батерията **11** на стайна температура от 10°C до 40°C (50°F до 104°F).
- Зареждайте батерията **11** на всеки 6 месеца без експлоатация за дълго време.
- Сменяйте навреме износените батерии. Отказ от работа или сравнително кратко време на работа на електроинструмента след зареждане е признак за остаряване на батерията **11** и указва нуждата от смяната. Трябва да се има предвид, че батерията **11** може да се разрези по-бързо, когато се работи при температури под 0°C.
- В случай на дълго съхранение без употреба е препоръчително да съхранявате батерията **11** при стайна температура, тя трябва да бъде заредена на 50%.

### Почистване на електроинструмента

Необходимо условие за дълготрайното използване на електроинструмента е той да бъде поддържан чист. При продължителна обработка на метал, във вътрешността на електрическия инструмент може да се събере токопроводящ прах. Редовно обдух-

вайте електроинструмента с въздух под налягане през въздушните отвори 4.

### Следпродажбено обслужване и приложно обслужване

Нашето следпродажбено обслужване отговаря на въпросите ви относно поддръжката и ремонта на нашите продукти, както и за резервни части. Информация относно сервизните центрове, диаграми на части и информация за резервни части могат да бъдат намерени на адрес: [www.crown-tools.com](http://www.crown-tools.com).

### Транспортиране на електроинструментите

- Категорично не изпускате и не допускате кавито и да е механични удари по опаковката по време на транспорт.
- При разтоварване / товарене не е позволено да се използва технология от какъвто и да е вид, която работи на принципа на защитване на опаковките.

#### Li-Ion батерия

Поставените Li-Ion батерии са предмет на регулиране от законодателството за Опасни стоки. Потребителят може да транспортира батериите по суша без допълнителни изисквания.

При транспортиране от трети лица (напр. въздушен транспорт или експедиторска агенция), трябва да бъдат спазвани изисквания за опаковката и етикетането. За подготовката на артикула е необходима консултация с експерт по опасни материали.

Изпращайте батерии, само когато корпусът не е повреден. Поставете лента или покрийте откритите контакти и опаковайте батерията по такъв начин, че да не може да се движи в опаковката. Моля, освен това, по възможност вижте местните регламенти за допълнителни детайли.

ИЗПРАЩАЙТЕ БАТЕРИИТЕ ПО СУША БЕЗ ДОПЪЛНИТЕЛНИ ИЗИСКВАНИЯ.

### Защита на околната среда



**Рециклирайте суровините, вместо да ги изхвърляте.**

Електроинструментът, допълнителните принадлежности и опаковката трябва да се сортират за рециклиране по екологичен начин.

Пластмасовите компоненти са обозначени по категории за рециклиране.

Настоящото ръководство за експлоатация е напечатано на рециклирана хартия без хлор.

Възможно е извършването на промени.

## Προδιαγραφές ηλεκτρικού εργαλείου

Ασύρματος γωνιακός λειαντήρςς		CT23001-115HX-2		CT23001-125HX-2		CT23001-115HX-4		CT23001-125HX-4	
Κωδικός ηλεκτρικού εργαλείου		Δείτε τις σελίδες 11-13							
Ονομαστική τάση	[V]	20 *	20 *	20 *	20 *	20 *	20 *	20 *	20 *
Ονομαστική ταχύτητα	[min <sup>-1</sup> ]	8000	8000	8000	8000	8000	8000	8000	8000
Τύπος μπαταρίας		Li-Ion	Li-Ion	Li-Ion	Li-Ion	Li-Ion	Li-Ion	Li-Ion	Li-Ion
Χρόνος φόρτισης μπαταρίας	[min]	60	60	60	60	60	60	60	60
Χωρητικότητα μπαταρίας	[Ah]	2	2	2	2	2	2	2	2
Μέγ. Ø δίσκου κοπής	[mm] [ίντσες]	115 4-1/2"	115 4-1/2"	125 5"	115 4-1/2"	115 4-1/2"	115 4-1/2"	125 5"	125 5"
Μέγ. Ø δίσκου λειάνσεως	[mm] [ίντσες]	115 4-1/2"	115 4-1/2"	125 5"	115 4-1/2"	115 4-1/2"	115 4-1/2"	125 5"	125 5"
Μέγ. Ø πλάκα στήριξης γυαλόχαρτου	[mm] [ίντσες]	115 4-1/2"	115 4-1/2"	125 5"	115 4-1/2"	115 4-1/2"	115 4-1/2"	125 5"	125 5"
Μέγ. Ø κυκλικής συρματοβουρτσας	[mm] [ίντσες]	75 3"	75 3"	75 3"	75 3"	75 3"	75 3"	75 3"	75 3"
Μέγ. Ø συρματοβουρτσας καμπάνας	[mm] [ίντσες]	75 3"	75 3"	75 3"	75 3"	75 3"	75 3"	75 3"	75 3"
Σπείρωμα ατράκτου		M14	M14	M14	M14	M14	M14	M14	M14
		5/8"-11UNC	5/8"-11UNC	5/8"-11UNC	5/8"-11UNC	5/8"-11UNC	5/8"-11UNC	5/8"-11UNC	5/8"-11UNC
Βάρος	[kg] [lb]	2,17 4.78	2,17 4.78	2,22 4.9	2,22 4.9	2,46 5.42	2,46 5.42	2,51 5.53	2,51 5.53
Κλάση ασφαλείας		III	III	III	III	III	III	III	III
Ηχητική πίεση	[dB(A)]	80	80	80	80	80	80	80	80
Ακουστική ισχύς	[dB(A)]	91	91	91	91	91	91	91	91
Σταθμισμένη δόνηση	[m/s <sup>2</sup> ]	0,8	0,8	0,8	0,8	0,8	0,8	0,8	0,8

\* Η μέγιστη αρχική τάση μπαταρίας (μετρούμενη χωρίς φορτίο) είναι 20 Βολτ. Η ονομαστική τάση είναι 18 Βολτ.



## Προδιαγραφές ηλεκτρικού εργαλείου

Ασύρματος γωνιακός λειαντήρας	CT23008-100HX-4	CT23008-115HX-4	CT23008-125HX-4
Κωδικός ηλεκτρικού εργαλείου	δείτε τις σελίδες 11-13		
Ονομαστική τάση	[V]	20 *	20 *
Ονομαστική ταχύτητα	[min <sup>-1</sup> ]	3000-8500	3000-8500
Τύπος μπαταρίας		Li-Ion	Li-Ion
Χρόνος φόρτισης μπαταρίας	[min]	60	60
Χωρητικότητα μπαταρίας	[Ah]	4	4
Μέγ. Ø δίσκου κοπής	[mm] [ίντσες]	100 4"	115 4-1/2"
Μέγ. Ø δίσκου λειάνσεως	[mm] [ίντσες]	100 4"	115 4-1/2"
Μέγ. Ø πλάκα στήριξης γυαλόχαρτου	[mm] [ίντσες]	100 4"	115 4-1/2"
Μέγ. Ø κυκλικής συρματοβουρτσας	[mm] [ίντσες]	65 2-9/16"	75 3"
Μέγ. Ø συρματοβουρτσας καμπάνας	[mm] [ίντσες]	65 2-9/16"	75 3"
Σπείρωμα ατράκτου		M10 3/8"-16UNC	M14 5/8"-11UNC
Βάρος	[kg] [lb]	2,34 5.16	2,38 5.25
Κλάση ασφαλείας		III	III
Ηχητική πίεση	[dB(A)]	80,33	80,33
Ακουστική ισχύς	[dB(A)]	91,33	91,33
Σταθμισμένη δόνηση	[m/s <sup>2</sup> ]	1,53	1,53

\* Η μέγιστη αρχική τάση μπαταρίας (μετρούμενη χωρίς φορτίο) είναι 20 Βολτ. Η ονομαστική τάση είναι 18 Βολτ.

## Πληροφορίες για θόρυβο



Να φοράτε ωτασπίδες για την προστασία των οργάνων ακοής σε συνθήκες με επίπεδο της ηχητικής στάθμης άνω των 85 dB(A).

## CE Η αντιστοιχία στα απαραίτητα πρότυπα

Δηλώνουμε με αποκλειστική μας ευθύνη, ότι το προϊόν που περιγράφεται στα "Προδιαγραφές ηλεκτρικού εργαλείου" αντιστοιχεί σε όλες τις σχετικές διατάξεις των οδηγιών 2006/42/EC συμπεριλαμβανομένων των αλλαγών τους και ταυτίζεται με τα ακόλουθα πρότυπα: EN 60745-1:2009+A11, EN 60745-2-3:2011+A2+A11+A12+A13, EN 55014-1:2017, EN 55014-2:2015.

Διαχειριστής  
πιστοποίησης

Wu Cunzhen

Merit Link International AG  
Stabio, Ελβετία, 03.11.2021



**ΠΡΟΣΟΧΗ - Για τη μείωση του κινδύνου τραυματισμού, ο χρήστης πρέπει να διαβάσει το εγχειρίδιο οδηγιών!**

## Κανόνες γενικής ασφαλείας



**ΠΡΟΕΙΔΟΠΟΙΗΣΗ!** Διαβάστε όλες τις προειδοποιήσεις ασφαλείας και όλες τις οδηγίες. Η μη τήρηση των προειδοποιήσεων και οδηγιών μπορεί να προκαλέσει ηλεκτροπληξία, πυρκαγιά ή / και σοβαρή βλάβη.

**Αποθηκεύστε όλες τις προειδοποιήσεις και τις οδηγίες για μελλοντική αναφορά.**

Ο όρος "ηλεκτρικό εργαλείο" στις προειδοποιήσεις αναφέρεται στο δικό σας ηλεκτρικό εργαλείο (με καλώδιο) που λειτουργεί στο δίκτυο ισχύος ή το ηλεκτρικό εργαλείο που λειτουργεί με μπαταρία (χωρίς καλώδιο).

## Ασφάλεια χώρου εργασίας

• Διατηρείτε το χώρο εργασίας καθαρό και καλά φωτισμένο. Σε ακατάστατες ή σκοτεινές περιοχές μπορεί να προκληθούν ατυχήματα.

• Μην χρησιμοποιείτε ηλεκτρικά εργαλεία σε εκρηκτικές ατμόσφαιρες, όπως είναι η παρουσία εύφλεκτων υγρών, αερίων ή σκόνης. Τα ηλεκτρικά εργαλεία δημιουργούν σπινθήρες που μπορεί να προκαλέσουν ανάφλεξη της σκόνης ή αναθυμιάσεις.

• Κρατήστε τα παιδιά και τους παρευρισκόμενους μακριά, όταν χρησιμοποιείτε ένα ηλεκτρικό εργαλείο. Τυχόν απόσπαση της προσοχής μπορεί να σας αναγκάσει να χάσετε τον έλεγχο.

## Ηλεκτρική ασφάλεια

• Τα φως του ηλεκτρικού εργαλείου πρέπει να ταιριάζουν στην πρίζα. Μην τροποποιείτε ποτέ το φως

με οποιονδήποτε τρόπο. Μη χρησιμοποιείτε τυχόν προσαρμογέα φως με ηλεκτρικά εργαλεία που έχουν γείωση. Τα μη τροποποιημένα φως και οι κατάλληλες πρίζες μειώνουν τον κίνδυνο ηλεκτροπληξίας.

• Αποφεύγετε την επαφή του σώματος με γειωμένες επιφάνειες, όπως σωληňες, calorifέρ, κουζίνες και ψυγεία. Υπάρχει αυξημένος κίνδυνος ηλεκτροπληξίας εάν το σώμα σας είναι γειωμένο.

• Μην εκθέτετε τα ηλεκτρικά εργαλεία στη βροχή ή σε υγρές συνθήκες. Το νερό που εισέρχεται σε ένα ηλεκτρικό εργαλείο αυξάνει τον κίνδυνο ηλεκτροπληξίας.

• Μην κακομεταχειρίζεστε το καλώδιο. Ποτέ μην χρησιμοποιείτε το καλώδιο για τη μεταφορά, για να τραβάτε ή να απασυνδέετε το ηλεκτρικό εργαλείο. Κρατήστε το καλώδιο μακριά από θερμότητα, λάδι, αιχμηρές άκρες ή κινούμενα μέρη. Κατεστραμμένα ή μπερδεμένα καλώδια αυξάνουν τον κίνδυνο ηλεκτροπληξίας.

• Όταν χρησιμοποιείτε ένα ηλεκτρικό εργαλείο σε εξωτερικούς χώρους, χρησιμοποιήστε ένα καλώδιο επέκτασης κατάλληλο για εξωτερική χρήση. Η χρήση ενός καλωδίου κατάλληλου για εξωτερική χρήση μειώνει τον κίνδυνο ηλεκτροπληξίας.

• Εάν η χρήση του ηλεκτρικού εργαλείου σε μία υγρή τοποθεσία είναι αναπόφευκτη, χρησιμοποιήστε μια διάταξη προστασίας ρεύματος διαρροής (RCD). Η χρήση ενός RCD μειώνει τον κίνδυνο ηλεκτροπληξίας. ΣΗΜΕΙΩΣΗ! Ο όρος "διάταξη προστασίας ρεύματος διαρροής (RCD)" μπορεί να αντικατασταθεί από τον όρο "διακόπτη κυκλώματος βλάβης γείωσης" (GFCI) ή "αυτόματο διακόπτη διαφορικής προστασίας (ELCB)".

• Προειδοποίηση! Ποτέ μην αγγίζετε τις εκτεθειμένες μεταλλικές επιφάνειες επί του κιβωτίου ταχυτήτων, ασπίδας, και ούτω καθεξής, διότι αγγίζοντας μεταλλικές επιφάνειες θα προκαλούσατε παρεμβολή με το ηλεκτρομαγνητικό κύμα, προκαλώντας έτσι πιθανή ή ζημία ή ατυχήματα.

## Ατομική προστασία

• Να είστε σε ετοιμότητα, να βλέπετε αυτό που κάνετε και να χρησιμοποιείτε την κοινή λογική όταν χρησιμοποιείτε ένα ηλεκτρικό εργαλείο. Μη χρησιμοποιείτε ηλεκτρικά εργαλεία όταν είστε κουρασμένοι ή υπό την επήρεια ναρκωτικών, αλκοόλ ή φαρμάκων. Μια στιγμή απροσεξίας κατά τη λειτουργία ηλεκτρικών εργαλείων μπορεί να προκαλέσει σοβαρό τραυματισμό.

• Χρησιμοποιείτε μέσα ατομικής προστασίας. Να φοράτε πάντα προστατευτικά γυαλιά. Προστατευτικός εξοπλισμός, όπως μάσκα για τη σκόνη, αντιοιδηματικά υποδημάτα ασφαλείας, κράνος, ή προστασίας της ακοής που χρησιμοποιούνται στις αντίστοιχες συνθήκες μειώνουν τις σωματικές βλάβες.

• Αποτρέψτε την ακούσια εκκίνηση. Βεβαιωθείτε ότι ο διακόπτης βρίσκεται στη θέση off πριν από τη σύνδεση με την πηγή τροφοδοσίας και / ή της μπαταρίας, όταν σηκώνετε ή μεταφέρετε το εργαλείο. Η μεταφορά ηλεκτρικών εργαλείων με το δάκτυλό σας στο διακόπτη ή η ενεργοποίηση ηλεκτρικών εργαλείων με ενεργοποιημένο τον διακόπτη είναι πιθανό να προκαλέσει ατυχήματα.

• Αφαιρέστε τυχόν κομπιά ρύθμισης ή κλειδιά πριν θέσετε το εργαλείο σε λειτουργία. Ένα κλειδί ή ένα κομπιά που συνδέεται με ένα περιστρεφόμενο μέρος του ηλεκτρικού εργαλείου μπορεί να οδηγήσει σε τραυματισμό.

- **Μην τεντώνετε. Κρατήστε το κατάλληλο πάτημα και ισορροπία ανά πάσα στιγμή.** Αυτό επιτρέπει τον καλύτερο έλεγχο του ηλεκτρικού εργαλείου σε απρόσμενες καταστάσεις.
- **Ντυθείτε κατάλληλα. Μην φοράτε φαρδιά ρούχα ή κοσμήματα.** Κρατήστε τα μαλλιά σας, τα ρούχα και τα γάντια μακριά από τα κινούμενα μέρη. Τα φαρδιά ρούχα, κοσμήματα ή μακριά μαλλιά μπορεί να παστούν στα κινούμενα μέρη.
- **Αν παρέχονται εξαρτήματα για την σύνδεση σε εγκαταστάσεις για την απομάκρυνση ή τη συλλογή σκόνης, βεβαιωθείτε ότι είναι συνδεδεμένα και χρησιμοποιούνται σωστά.** Η χρήση της συλλογής σκόνης μπορεί να μειώσει τους κινδύνους που σχετίζονται με τη σκόνη.
- **Μην αφήνετε την οικειότητα που έχει αποκτηθεί από τη συχνή χρήση των εργαλείων σας να σας κάνει αυτάρεσκους και να αγνοήσετε τις αρχές ασφαλείας εργαλείου.** Μια απρόσεκτη ενέργεια μπορεί να προκαλέσει σοβαρό τραυματισμό μέσα σε ένα κλάσμα του δευτερολέπτου.
- **Προειδοποίηση!** Τα ηλεκτρικά εργαλεία μπορεί να παράγουν ένα ηλεκτρομαγνητικό πεδίο κατά τη διάρκεια της λειτουργίας. Αυτό το πεδίο μπορεί υπό ορισμένες συνθήκες να παρεμβαίνει σε ενεργητικά ή παθητικά ιατρικά εμφυτεύματα. Για να μειώσετε τον κίνδυνο σοβαρού ή θανάσιμου τραυματισμού, συνηστούμε στα άτομα με ιατρικά εμφυτεύματα να συμβουλευούνται το γιατρό τους και το κατασκευαστή των ιατρικών εμφυτευμάτων πριν από τη λειτουργία αυτού του ηλεκτρικού εργαλείου.

## Χρήση ηλεκτρικών εργαλείων και φροντίδα

- Τα άτομα με μειωμένες ψυχοσωματικές ή ψυχικές ικανότητες, καθώς και τα παιδιά δεν μπορούν να χρησιμοποιούν το ηλεκτρικό εργαλείο, αν δεν εμποτεύονται ή αν δεν καθοδηγούνται σχετικά με τη χρήση του εργαλείου από άτομο υπεύθυνο για την ασφάλειά τους.
- **Μην πιέζετε το ηλεκτρικό εργαλείο. Χρησιμοποιήστε το σωστό εργαλείο για την εφαρμογή σας.** Το κατάλληλο ηλεκτρικό εργαλείο θα κάνει τη δουλειά καλύτερα και ασφαλέστερα στο ρυθμό για τον οποίο σχεδιάστηκε.
- **Μη χρησιμοποιείτε το εργαλείο αν ο διακόπτης δεν ενεργοποιείται και απενεργοποιείται.** Κάθε ηλεκτρικό εργαλείο που δεν μπορεί να ελεγχθεί με το δικόπτη είναι επικίνδυνο και πρέπει να επισκευαστεί.
- **Αποσυνδέστε το φως από την πρίζα και / ή την μπαταρία από το ηλεκτρικό εργαλείο πριν κάνετε οποιαδήποτε ρυθμίσεις, αλλάξετε εξαρτήματα ή αποθηκεύσετε το ηλεκτρικό εργαλείο.** Αυτά τα προληπτικά μέτρα ασφαλείας μειώνουν τον κίνδυνο να ξεκινήσει το ηλεκτρικό εργαλείο κατά λάθος.
- **Αποθηκεύετε τα εργαλεία μακριά από τα παιδιά και μην αφήνετε τα άτομα που δεν είναι εξοικειωμένα με το ηλεκτρικό εργαλείο ή με αυτές τις οδηγίες να χρησιμοποιούν το ηλεκτρικό εργαλείο.** Τα ηλεκτρικά εργαλεία είναι επικίνδυνα στα χέρια μη εκπαιδευμένων χρηστών.
- **Διατηρήστε τα ηλεκτρικά εργαλεία. Ελέγξτε την ευθυγράμμιση τους ή το μπλοκάρισμα των κινούμενων μερών, τη θραύση των εξαρτημάτων και οποιαδήποτε άλλη κατάσταση που μπορεί να επηρεάσει τη λειτουργία του ηλεκτρικού εργαλείου. Σε περίπτωση βλάβης, το ηλεκτρικό εργαλείο πρέπει να επισκευαστεί πριν από τη χρήση.** Πολλά ατυχήματα προκαλούνται από κακή συντήρηση των ηλεκτρικών εργαλείων.

- **Διατηρείτε τα εργαλεία κοπής αιχμηρά και καθαρά.** Τα σωστά διατηρημένα εργαλεία κοπής με κοφτερές ακμές κοπής είναι λιγότερο πιθανό να μπλοκάρουν και να είναι πιο εύκολο να ελεγχθούν.
- **Χρησιμοποιήστε το ηλεκτρικό εργαλείο, τα εξαρτήματα και τα κομμάτια του εργαλείου κτλ σύμφωνα με αυτές τις οδηγίες, λαμβάνοντας υπόψη τις συνθήκες εργασίας και τις εργασίες που πρέπει να εκτελεστούν.** Η χρήση του ηλεκτρικού εργαλείου για εργασίες διαφορετικές από εκείνες που προορίζονται μπορεί να οδηγήσει σε μια επικίνδυνη κατάσταση.
- **Κρατήστε τις λαβές και τις επιφάνειες λαβής στεγνές, καθαρές και απαλλαγμένες από λάδια και γράσα.** Οι γλιστερές λαβές και επιφάνειες λαβής δεν επιτρέπουν τον ασφαλή χειρισμό και έλεγχο του εργαλείου σε απρόσμενες καταστάσεις.
- Σημειώστε ότι όταν λειτουργεί ένα ηλεκτρικό εργαλείο, παρακαλούμε κρατήστε τη βοηθητική λαβή σωστά, η οποία είναι χρήσιμη για τον έλεγχο του ηλεκτρικού εργαλείου. Ως εκ τούτου, ο σωστός χειρισμός μπορεί να μειώσει τον κίνδυνο ατυχημάτων ή τραυματισμών.

## Χρήση και φροντίδα της μπαταρίας του εργαλείου

- **Φορτίστε μόνο με τον φορτιστή που καθορίζεται από τον κατασκευαστή.** Ένας φορτιστής που είναι κατάλληλος για έναν τύπο μπαταρίας μπορεί να δημιουργήσει κίνδυνο πυρκαγιάς όταν χρησιμοποιείται με άλλη μπαταρία.
- **Χρησιμοποιήστε τα ηλεκτρικά εργαλεία μόνο με τις μπαταρίες που προορίζονται ειδικά για αυτά τα εργαλεία.** Η χρήση οποιωνδήποτε άλλων μπαταριών μπορεί να δημιουργήσει κίνδυνο τραυματισμού και πυρκαγιάς.
- **Όταν μια μπαταρία δεν είναι σε χρήση, να την κρατάτε μακριά από άλλα μεταλλικά αντικείμενα, όπως συνδετήρες, κέρματα, κλειδιά, καρφιά, βίδες ή άλλα μικρά μεταλλικά αντικείμενα που μπορεί να κάνουν μια σύνδεση από το ένα τερματικό στο άλλο.** Τυχόν βραχυκύκλωμα των ακροδεκτών της μπαταρίας μπορεί να προκαλέσει εγκαύματα ή πυρκαγιά.
- **Υπό καταχρηστικές συνθήκες, ενδέχεται να εκτοξευτεί υγρό από την μπαταρία. Αποφύγετε την επαφή. Σε περίπτωση επαφής κατά λάθος, ξεπλύνετε με νερό. Αν το υγρό έρθει σε επαφή με τα μάτια, ζητήστε ιατρική βοήθεια.** Το υγρό που εκτοξεύεται από την μπαταρία μπορεί να προκαλέσει ερεθισμό ή εγκαύματα.
- **Αποφύγετε την ακούσια ενεργοποίηση. Εξασφαλίστε ότι ο διακόπτης ενεργοποίησης / απενεργοποίησης είναι στη θέση off πριν από την εισαγωγή της μπαταρίας.** Μεταφέροντας το ηλεκτρικό εργαλείο με το δάκτυλό σας στο διακόπτη ενεργοποίησης / απενεργοποίησης ή τοποθετώντας την μπαταρία σε ηλεκτρικά εργαλεία που έχουν τον διακόπτη στο on οδηγεί σε ατυχήματα.
- **Μην ανοίγετε την μπαταρία.** Κίνδυνος κυκλώματος.
- **Σε περίπτωση βλάβης και κακής χρήσης της μπαταρίας, μπορεί να εκπέμπονται ατμοί. Φροντίστε για την παροχή καθαρού αέρα και ζητήστε ιατρική βοήθεια σε περίπτωση ενδοχλήσεων.** Οι ατμοί μπορεί να ερεθίσουν το αναπνευστικό σύστημα.
- **Όταν η μπαταρία είναι ελαττωματική, μπορεί να διαφύγει υγρό και να έρθει σε επαφή με τα παρακείμενα εξαρτήματα.** Ελέγξτε όλα τα εμπλεκόμενα μέρη. Καθαρίστε ή αντικαταστήστε αυτά τα μέρη, αν είναι απαραίτητο.

• Προστατέψτε την μπαταρία από τη θερμότητα, π.χ., από τη συνεχή ακτινοβολία του ήλιου και της φωτιάς. Υπάρχει κίνδυνος έκρηξης.



**ΠΡΟΣΟΧΗ!** Διαβάστε όλες τις προειδοποιήσεις ασφαλείας και όλες τις οδηγίες.

• Προστατέψτε τον φορτιστή μπαταρίας από τη βροχή και την υγρασία. Η διείσδυση νερού σε έναν φορτιστή μπαταρίας αυξάνει τον κίνδυνο ηλεκτροπληξίας.

• Μην φορτίζετε άλλες μπαταρίες. Ο φορτιστής μπαταρίας είναι κατάλληλος μόνο για τη φόρτιση μπαταριών ιόντων λιθίου εντός του εύρους της τάσης που αναφέρεται. Σε αντίθετη περίπτωση υπάρχει κίνδυνος πυρκαγιάς και έκρηξης.

• Κρατήστε τον φορτιστή μπαταρίας καθαρό. Τυχόν μόλυνση μπορεί να προκαλέσει κίνδυνο ηλεκτροπληξίας.

• Ελέγξτε τον φορτιστή της μπαταρίας, το καλώδιο και το βύσμα κάθε φορά πριν από τη χρήση. Μην χρησιμοποιείτε τον φορτιστή μπαταρίας όταν εντοπίζονται ελαττώματα. Μην ανοίγετε τον φορτιστή μπαταρίας μόνοι σας και να τον δίνετε για επισκευή μόνο σε εξειδικευμένο προσωπικό που χρησιμοποιεί γνήσια ανταλλακτικά. Οι κατεστραμμένοι φορτιστές μπαταρίας, τα κατεστραμμένα καλώδια και βύσματα αυξάνουν τον κίνδυνο ηλεκτροπληξίας.

• Μην λειτουργείτε τον φορτιστή μπαταρίας σε εύκολα εύφλεκτες επιφάνειες (π.χ. χαρτί, υφάσμα-τα κλπ) ή σε εύφλεκτα περιβάλλοντα. Υπάρχει κίνδυνος πυρκαγιάς λόγω της θέρμανσης του φορτιστή μπαταριών κατά τη διάρκεια της φόρτισης.

## Συντήρηση

• Να προτιμάτε για τη συντήρηση του ηλεκτρικού εργαλείου από κατάλληλα εκπαιδευμένα άτομα και να χρησιμοποιείτε μόνο γνήσια ανταλλακτικά. Αυτό θα εξασφαλίσει την ασφάλεια του ηλεκτρικού εργαλείου.

• Ακολουθήστε τις οδηγίες για τη λίπανση και αλλαγή εξαρτημάτων.

## Ειδικές προειδοποιήσεις ασφαλείας

Προειδοποιήσεις ασφαλείας που είναι κοινές για το ακόνισμα, λείανση, βούρτσισμα με σύρμα, γυάλισμα, εργασίες λειαντικές ή τεμαχισμού:

• Αυτό το ηλεκτρικό εργαλείο προορίζεται να λειτουργήσει ως τροχός, τριβείο, συρματόβουρτσα, σπλιβωτής ή εργαλείο κοπής. Διαβάστε όλες τις προειδοποιήσεις ασφαλείας, τις οδηγίες, τις εικονογραφήσεις και προδιαγραφές που παρέχονται με αυτό το ηλεκτρικό εργαλείο. Αν δεν ακολουθήσετε όλες τις οδηγίες που αναφέρονται παρακάτω μπορεί να προκληθεί ηλεκτροπληξία, πυρκαγιά ή / και σοβαρός τραυματισμός.

• Λειτουργίες όπως το τρόχισμα, η λείανση, το βούρτσισμα με σύρμα, η στίλβωση ή η κοπή δεν συνιστώνται να εκτελούνται με αυτό το ηλεκτρικό εργαλείο. Λειτουργίες για τις οποίες το εργαλείο δεν έχει σχεδιαστεί μπορεί να δημιουργήσουν κίνδυνο και να προκαλέσουν τραυματισμό.

• Μην χρησιμοποιείτε εξαρτήματα που δεν έχουν σχεδιαστεί και δεν συνιστώνται από τον κατασκευαστή του εργαλείου. Ακρίβως επιειδή το εξάρτημα μπορεί να συνδεθεί με το ηλεκτρικό σας εργαλείο, δεν εξασφαλίζεται η ασφαλής λειτουργία.

• Η ονομαστική ταχύτητα του εξαρτήματος πρέπει να είναι τουλάχιστον ίση με τη μέγιστη ταχύτητα που αναγράφεται στο ηλεκτρικό εργαλείο. Τα εξαρτήματα που τρέχουν πιο γρήγορα από την ονομαστική ταχύτητά τους μπορεί να σπάσουν και να πεταχτούν μακριά.

• Η εξωτερική διάμετρος και το πάχος του εξαρτήματος σας πρέπει να είναι εντός των δυνατοτήτων του ηλεκτρικού εργαλείου σας. Τα εξαρτήματα εσφαλμένου μεγέθους δεν μπορούν να φυλάσσονται ή να ελέγχονται επαρκώς.

• Το μέγεθος άξονα των τροχών, οι φλάντζες, τα υποθέματα στήριξης ή οποιοδήποτε άλλο εξάρτημα πρέπει να ταιριάζουν σωστά με την άτρακτο του ηλεκτρικού εργαλείου. Εξαρτήματα με σπείρες που δεν ταιριάζουν με το υλικό εγκατάστασης του ηλεκτρικού εργαλείου θα τρέξει εκτός ισορροπίας, θα δονείται υπερβολικά και μπορεί να προκαλέσει απώλεια ελέγχου.

• Μην χρησιμοποιείτε ένα κατεστραμμένο εξάρτημα. Πριν από κάθε χρήση να ελέγχετε τα εξαρτήματα, όπως τους λειαντικούς τροχούς για θραύσματα και ραγίσματα, τα βύσματα στήριξης για ραγίσματα, φθορά ή υπερβολική φθορά, τη συρματόβουρτσα για χαλαρά ή ραγισμένα σύρματα. Αν το ηλεκτρικό εργαλείο ή εξάρτημα πέσει κάτω, ελέγξτε για ζημιές ή να εγκαταστήσετε ένα άθικτο εξάρτημα. Μετά την επιθεώρηση και την εγκατάσταση ενός εξαρτήματος, εσείς οι ίδιοι και οι παρευρισκόμενοι τραβηχτείτε μακριά από το επίπεδο του περιστρεφόμενου εξαρτήματος και λειτουργείτε το ηλεκτρικό εργαλείο στη μέγιστη ταχύτητα χωρίς φορτίο για ένα λεπτό. Κατεστραμμένα εξαρτήματα κανονικά θα φύγουν χωρία κατά τη διάρκεια αυτής της περιόδου δοκιμής.

• Να φοράτε μέσα ατομικής προστασίας. Ανάλογα με την εφαρμογή, χρησιμοποιείτε ασπίδα προσώπου, προστατευτικά γυαλιά ή γυαλιά ασφαλείας. Ανάλογα με την περίπτωση, να φοράτε μάσκα για τη σκόνη, μέσα προστασίας της ακοής, γάντια και ποδιά εργαστηρίου ικανά να σταματήσουν μικρά θραύσματα λείανσης ή κομμάτια εργασίας. Η προστασία των ματιών πρέπει να είναι σε θέση να σταματά το αιωρούμενα σωματίδια που παράγονται από διάφορες λειτουργίες. Η μάσκα σκόνης ή ο αναπνευστήρας πρέπει να είναι σε θέση να φιλτράρουν τα σωματίδια που δημιουργούνται από τη λειτουργία σας. Η παρατεταμένη έκθεση σε υψηλές στάθμες θορύβου έντασης μπορεί να προκαλέσει απώλεια ακοής.

• Κρατήστε τους παρευρισκόμενους σε μια ασφαλή απόσταση από το χώρο εργασίας. Όποιοι εισέρχονται στο χώρο εργασίας πρέπει να φορέει εξοπλισμό ατομικής προστασίας. Τα θραύσματα του αντικείμενου εργασίας ή ένα σπασμένο εξάρτημα μπορεί να πεταχτεί μακριά και να προκαλέσει τραυματισμό πέρα από την άμεση περιοχή της λειτουργίας.

• Κρατήστε το ηλεκτρικό εργαλείο μόνο από τις μονωμένες επιφάνειες πιασίματος, κατά την εκτέλεση μιας λειτουργίας όπου το κοπτικό εξάρτημα μπορεί να έρθει σε επαφή με κρυμμένα καλώδια ή το ίδιο του το καλώδιο. Το εξάρτημα κοπής που έρχεται σε επαφή με ένα "ζωντανό" καλώδιο, μπορεί

να "ζωντανέψει" τα εκτεθειμένα μεταλλικά μέρη του ηλεκτρικού εργαλείου και θα μπορούσε να προκαλέσει στον χειριστή ηλεκτροπληξία.

- **Τοποθετήστε το καλώδιο μακριά από το περιστρεφόμενο εξάρτημα.** Αν χάσετε τον έλεγχο, το καλώδιο μπορεί να κοπεί ή να σκαλώσει και το χέρι ή το χέρι σας μπορεί να τραβηχτεί μέσα στο περιστρεφόμενο εξάρτημα.

- **Ποτέ να μην τοποθετείτε το ηλεκτρικό εργαλείο προς τα κάτω έως ότου το εξάρτημα έχει έρθει σε μια πλήρη στάση.** Το περιστρεφόμενο εξάρτημα μπορεί να αρπάξει την επιφάνεια και να τραβήξει το ηλεκτρικό εργαλείο από τον έλεγχό σας.

- **Μην λειτουργείτε το εργαλείο ενώ το μεταφέρετε στο πλευρό σας.** Τυχαία επαφή με το περιστρεφόμενο εξάρτημα μπορεί να πιάσει τα ρούχα σας, τραβώντας το εξάρτημα στο σώμα σας.

- **Καθαρίζετε τακτικά τα ανοίγματα εξαερισμού του ηλεκτρικού εργαλείου.** Ο ανεμιστήρας που κινητήρα θα τραβήξει τη σκόνη μέσα στο περίβλημα και η υπερβολική συσσώρευση κονιοποιημένου μετάλλου μπορεί να προκαλέσει ηλεκτρικούς κινδύνους.

- **Μην λειτουργείτε το ηλεκτρικό εργαλείο κοντά σε εύφλεκτα υλικά.** Οι σπινθήρες μπορούν να προκαλέσουν ανάφλεξη των υλικών αυτών.

- **Μην χρησιμοποιείτε εξαρτήματα που απαιτούν υγρά ψυκτικά.** Η χρήση νερού ή άλλων υγρών ψυκτικών μπορεί να οδηγήσει σε ηλεκτροπληξία ή σοκ.

## Ανάκρουση και σχετικές προειδοποιήσεις

Η ανάκρουση είναι μια ξαφνική αντίδραση όταν αποκοπεί ή σκαλώσει ένας περιστρεφόμενος τροχός, το βύσμα στήριξης, ή βούρτσα ή κάποιο άλλο εξάρτημα. Η αποκοπή ή το σκάλωμα προκαλεί την απότομη εμπλοκή του περιστρεφόμενου εξαρτήματος, το οποίο με τη σειρά του προκαλεί το ηλεκτρικό εργαλείο προς ανεξέλεγκτη αναγκαστική αντίθετη κατεύθυνση της περιστροφής του εξαρτήματός του στο σημείο της σύνδεσης.

Για παράδειγμα, εάν ένας λειαντικός τροχός αποκοπεί ή σκαλώσει στο αντικείμενο εργασίας, το άκρο του τροχού που εισέρχεται στο σημείο αποκοπής μπορεί να σκάψει μέσα στην επιφάνεια του υλικού που προκαλεί τον τροχό να αναρριχηθεί έξω ή να πεταχτεί έξω. Ο τροχός μπορεί να πεταχτεί προς ή μακριά από τον χειριστή, ανάλογα με την κατεύθυνση της κίνησης του τροχού στο σημείο της σύνθλιψης. Οι λειαντικοί τροχοί μπορεί και να σπάσουν κάτω από αυτές τις συνθήκες.

Η ανάκρουση είναι το αποτέλεσμα της κακομεταχείρισης του ηλεκτρικού εργαλείου ή / και λανθασμένες διαδικασίες ή τις συνθήκες λειτουργίας και μπορεί να αποφευχθεί αν ληφθούν οι κατάλληλες προφυλάξεις που αναφέρονται παρακάτω.

- **Διατηρήστε μια σταθερή λαβή για το ηλεκτρικό εργαλείο και τοποθετήστε το σώμα και το χέρι σας έτσι που να σας επιτρέπουν να αντιστέκεστε στις δυνάμεις ανάκρουσης.** Να χρησιμοποιείτε πάντα βοηθητική λαβή, εάν παρέχεται, για μέγιστο έλεγχο επί ανάκρουσης ή της αντίδρασης ροπής κατά την εκκίνηση. Ο χειριστής μπορεί να ελέγχει τις αντιδράσεις ροπής ή τις δυνάμεις ανάκρουσης, εάν λαμβάνονται οι κατάλληλες προφυλάξεις.

- **Ποτέ μην τοποθετείτε το χέρι σας κοντά στο περιστρεφόμενο εξάρτημα.** Το εξάρτημα μπορεί να κάνει ανάκρουση πάνω από το χέρι σας.

- **Μην τοποθετείτε το σώμα σας στην περιοχή όπου το ηλεκτρικό εργαλείο θα κινηθεί σε περιπτώση ανάκρουσης.** Η ανάκρουση θα προωθήσει το εργαλείο στην αντίθετη κατεύθυνση της κίνησης του τροχού στο σημείο του σκαλώματος.

- **Να είστε ιδιαίτερα προσεκτικοί όταν εργάζεστε σε γωνίες, αιχμηρές ακμές κλπ. Να αποφεύγετε την αναπήδηση και το σκάλωμα του εξαρτήματος.** Γωνίες, αιχμηρές άκρες ή αναπήδηση έχουν την τάση να σκαλώνουν το περιστρεφόμενο εξάρτημα και να προκαλούν την απώλεια ελέγχου ή την ανάκρουση.

- **Μην επικολλάτε λάμα αλυσοπρίονου για ξύλο ή οδοντωτή λάμα.** Τέτοιες λάμες δημιουργούν συχνά ανάκρουση και απώλεια του ελέγχου.

## Κατευθυντήριες γραμμές για την ασφάλεια κατά τη λειτουργία του ηλεκτρικού εργαλείου

Προειδοποιήσεις ασφαλείας ειδικά για εργασίες λείανσης:

- **Χρησιμοποιείτε μόνο είδη τροχών που συνιστώνται για το ηλεκτρικό εργαλείο σας και το ειδικό προστατευτικό που έχει σχεδιαστεί για τον επιλεγμένο τροχό.** Τροχοί για τους σπαστούς το ηλεκτρικό εργαλείο δεν έχει σχεδιαστεί δεν μπορούν να προστατευτούν ικανοποιητικά και είναι ανασφαλείς.

- **Ο προφυλακτήρας πρέπει να συνδεθεί με ασφάλεια στο ηλεκτρικό εργαλείο και να τοποθετείται για μέγιστη ασφάλεια, έτσι ώστε η ελάχιστη επιφάνεια των τροχών να είναι εκτεθειμένη προς τον χειριστή.** Ο προφυλακτήρας βοηθά στην προστασία του χειριστή από σπασμένα θραύσματα τροχού, την τυχαία επαφή με τον τροχό και τους σπινθήρες που θα μπορούσαν να προκαλέσουν ανάφλεξη στα ρούχα.

- **Οι τροχοί πρέπει να χρησιμοποιούνται μόνο για τις συνιστώμενες εφαρμογές.** Για παράδειγμα: μην κάνετε λείανση με την πλευρά του τροχού για την κοπή. Οι λειαντικοί τροχοί αποκοπής προορίζονται για περιφερική λείανση, οι πλευρικές δυνάμεις που ασκούνται σε αυτούς τους τροχούς μπορεί να τους αναγκάσουν να θρυμματιστούν.

- **Να χρησιμοποιείτε πάντα ακέραιες φλάντζες τροχών που έχουν το σωστό μέγεθος και σχήμα για τον επιλεγμένο τροχό σας.** Οι κατάλληλες φλάντζες τροχών υποστηρίζουν τον τροχό μειώνοντας έτσι την πιθανότητα σπασίματος του τροχού. Οι φλάντζες για τροχούς αποκοπής μπορεί να είναι διαφορετικές από τις φλάντζες τροχών τροχίσματος.

- **Μην χρησιμοποιείτε φθαρμένους τροχούς από μεγαλύτερα ηλεκτρικά εργαλεία.** Οι τροχοί που προορίζονται για μεγαλύτερα ηλεκτρικά εργαλεία δεν είναι κατάλληλα για την υψηλότερη ταχύτητα ενός μικρότερου εργαλείου και μπορεί να σπάσουν.

- **Όταν χρησιμοποιείτε τροχό λείανσης σχήματος κυμβάλου, θα πρέπει να εξασφαλίσετε ότι χρησιμοποιείται μόνο πλαστικό τροχός λείανσεως ενισχυμένο με ίνες υαλιού.**

- **Ο κύριος άξονας, η φλάντζα (ειδικά η επιφάνεια τοποθέτησης) ή το παξιμάδι κλειδώματος δεν πρέπει να υποστούν ζημιά για την αποφυγή θραύσης του τροχού σε ορθή γωνία.**

- **Πριν ο διακόπτης ενεργοποιηθεί, θα πρέπει να διασφαλιστεί ότι ο τροχός λείανσης δεν είναι σε επαφή με το αντικείμενο εργασίας.**



- Πριν το εργαλείο τεθεί σε χρήση, θα πρέπει να αφήσετε το εργαλείο να τρέξει για λίγο. Παρακαλείστε να προσέχετε ότι η δόνηση ή ταλάντευση μπορεί να υποδεικνύουν κακή τοποθέτηση ή ανισορροπία του τροχού σε ορθή γωνία.
- Η λείανση πραγματοποιείται σε καθορισμένη επιφάνεια του τροχού σε ορθή γωνία.
- Πρέπει να δίνετε προσοχή στους σπινθήρες που πετάνονται. Όταν κρατάτε το εργαλείο, θα πρέπει να αποφεύγετε τις σπινθήρες που πετιούνται σε εσάς ή σε άλλα άτομα ή σε εύφλεκτα.
- Το εργαλείο δεν πρέπει να αφήνετε μόνο του κατά τη διάρκεια της λειτουργίας. Θα πρέπει να λειτουργείτε το εργαλείο μόνο όταν το κρατάτε.
- Δεν πρέπει να αγγίζετε το αντικείμενο εργασίας αμέσως μετά τη λειτουργία του καθώς θα μπορούσε να είναι πολύ ζεστό και να προκαλέσει εγκαύματα στο δέρμα.
- Πριν το εργαλείο χρησιμοποιηθεί για κάθε λειτουργία, θα πρέπει να απενεργοποιήσετε το εργαλείο, να βγάλετε το φως ρεύματος ή να βγάλετε το κουτί της μπαταρίας.
- Ακολουθήστε τις οδηγίες του κατασκευαστή για τη σωστή εγκατάσταση και χρήση του τροχού λείανσης σε ορθή γωνία. Παρακαλούμε να είστε προσεκτικοί με τον χειρισμό και την αποθήκευση του τροχού σε ορθή γωνία.
- Μην χρησιμοποιείτε ξεχωριστά περιβλήματα απελευθέρωσης ή προσαρμογείς για να χωρέσετε τον τροχό λείανσης μεγάλης σπής.
- Παρακαλούμε χρησιμοποιήστε την φλάντζα που καθορίζεται για το εργαλείο.
- Σε σχέση με το εργαλείο που χρησιμοποιείται για την εγκατάσταση τροχού λείανσης για σπείρωμα σπής, βεβαιωθείτε ότι το νήμα στον τροχό λείανσης σε ορθή γωνία είναι αρκετά μεγάλο και θα μπορούσε να ταιριάζει με το μήκος του κύριου άξονα.
- Ελέγξτε και βεβαιωθείτε ότι το αντικείμενο εργασίας υποστηρίζεται κατάλληλα.
- Παρακαλούμε σημειώστε ότι, μετά τη διακοπή παροχής ηλεκτρικού ρεύματος του εργαλείου, ο τροχός λείανσης θα συνεχίσει να περιστρέφεται.
- Παρακαλούμε χρησιμοποιήστε μικρό διακόπτη (30mA) για να εξασφαλιστεί η ασφάλεια του χειριστή όταν έχει πολλή ζέση και υγρασία στο χώρο εργασίας ή είστε σοβαρά μολυσμένοι από αγωγίμη σκόνη.
- Μη χρησιμοποιείτε το εργαλείο για οποιοδήποτε υλικό που περιέχει αμιάντο.
- Μην χρησιμοποιείτε νερό ή υγρό λείανσης.
- Βεβαιωθείτε ότι το άνοιγμα αερισμού είναι καθαρό, όταν εργάζεστε σε περιβάλλον με σκόνη. Αν η βρωμιά πρέπει να αφαιρεθεί, παρακαλούμε να διακόψετε την παροχή ρεύματος του εργαλείου (με μη μεταλλικό αντικείμενο) για να αποφευχθεί η βλάβη στα εσωτερικά εξαρτήματα.

## Συμπληρωματικές οδηγίες ασφαλείας για τις εργασίες κοπής

- Μην τοποθετείτε το σώμα σας στην ίδια ευθεία με και πίσω από τον περιστρεφόμενο τροχό. Όταν ο τροχός, στο σημείο λειτουργίας, κινείται μακριά από το σώμα σας, η πιθανή ανάκρουση μπορεί να ωθήσει τον κινούμενο τροχό και το ηλεκτρικό εργαλείο άμεσα σε σας.

- Όταν ο τροχός είναι μαγκωμένος ή όταν διακόπτεται η κοπή για οποιονδήποτε λόγο, απενεργοποιήστε το ηλεκτρικό εργαλείο και κρατήστε το ηλεκτρικό εργαλείο ακίνητο, μέχρι ο τροχός να έρθει σε πλήρη στάση. Ποτέ μην προσπαθήσετε να αφαιρέσετε τον τροχό κινώντας από την κοπή όταν ο τροχός κινείται διαφορετικά μπορεί να προκληθεί ανάκρουση. Ερευνήστε και λάβετε διορθωτικά μέτρα για την εξάλειψη της αιτίας της δέσμωσης του τροχού.
- Αν η παροχή ηλεκτρικού ρεύματος διακοπεί ξαφνικά κατά τη λειτουργία, μετακινήστε αμέσως τον διακόπτη ενεργοποίησης / απενεργοποίησης στη θέση off για την αποφυγή ακούσιας εκκίνησης του ηλεκτρικού εργαλείου.
- Η επιβράδυνση της περιστροφής των εξαρτημάτων που προκαλείται από την αδράνεια προς τα κάτω με τη βοήθεια του άξονα κλειδώνοντας ή με την εφαρμογή δύναμης στην πλευρική επιφάνεια των δίσκων απαγορεύεται αυστηρά. Χρησιμοποιώντας τον άξονα κλειδώματος για το σκοπό αυτό θα θέσετε το ηλεκτρικό εργαλείο εκτός λειτουργίας και θα ακυρωθεί η εγγύηση.



**Προσοχή: οι χημικές ουσίες που περιέχονται στη σκόνη που δημιουργούνται στο τρίψιμο, κοπή, πριόνισμα, λείανση, διάτρηση και άλλες δραστηριότητες της κατασκευαστικής βιομηχανίας μπορεί να οδηγήσουν σε καρκίνο, συγγενή ανεπάρκεια ή να είναι επιβλαβή για την γονιμότητα.** Το ιόν ορισμένων χημικών ουσιών θα είναι:

- Πριν από κάθε επισκευή και εργασίες αντικατάστασης στο μηχάνημα, το καλώδιο τροφοδοσίας πρέπει να πρώτα να τραβιέται.
- Το διαφανές δύο οξειδίου του πυριτίου και άλλων προϊόντων τοιχοποιίας στα τούβλα τοίχου και τσιμέντου, το αρσενικό χρωμίου (CCA) σε ξύλο με χημική επεξεργασία. Ο βαθμός βλάβης των ουσιών αυτών θα εξαρτηθεί από το βαθμό συχνότητας που εκτελείτε αυτές τις εργασίες. Αν θέλετε να μειώσετε την επαφή με αυτές τις χημικές ουσίες, παρακαλείστε να εργάζεστε σε χώρο με εξαερισμό και θα πρέπει να χρησιμοποιείται τις συσκευές με πιστοποιητικά ασφαλείας (όπως η μάσκα σκόνης που έχει σχεδιαστεί με μικρό φίλτρο σκόνης).







**Παρατηρήστε την τάση του ρεύματος:** σε σύνδεση με ισχύ, θα πρέπει να βεβαιώσετε ότι η τάση του ρεύματος είναι η ίδια με την τάση που σημειώνεται στην πινακίδα του εργαλείου. Εάν η τάση του ρεύματος είναι υψηλότερη από την κατάλληλη τάση, ως αποτέλεσμα θα προκληθούν ατυχήματα στους χειριστές, και την ίδια στιγμή, το εργαλείο θα καταστραφεί. Επομένως, εάν δεν έχει επιβεβαιωθεί η τάση του ρεύματος, τότε δεν πρέπει ποτέ να το συνδέσετε αυθαίρετα. Αντίθετα, όταν η τάση τροφοδοσίας είναι μικρότερη από την απαιτούμενη τάση, ο κινητήρας θα καταστραφεί.

## Τα σύμβολα που χρησιμοποιούνται στο εγχειρίδιο

Τα παρακάτω σύμβολα χρησιμοποιούνται στο εγχειρίδιο λειτουργίας, θυμηθείτε τη σημασία τους. Η σωστή ερμηνεία των συμβόλων θα επιτρέψει τη σωστή και ασφαλή χρήση του ηλεκτρικού εργαλείου.



Σύμβολο	Έννοια
	<b>Ασύρματος γωνιακός λειαντήρας</b> Τμήματα γκριζο - μαλακή λαβή (με μονωμένη επιφάνεια).
	<b>Αυτοκόλλητο σειριακού αριθμού:</b> CT ... - μοντέλο; XX - ημερομηνία κατασκευής; XXXXXXXX - σειριακός αριθμός.
	Δυνατότητα επιλογής ανάμεσα σε δύο θέσεις της πρόσθετης λαβής.
	Κινητήρας χωρίς ψήκτρες.
	Διαβάστε όλους τους κανονισμούς ασφαλείας και τις οδηγίες.
	Φορέστε γυαλιά προστασίας.
	Φορέστε προστατευτικά αυτιών.
	Να φοράτε μάσκα για τη σκόνη.
	Μην θερμαίνετε την μπαταρία πάνω από 45°C. Προστατέψτε από την παρατεταμένη έκθεση σε άμεση ηλιακή ακτινοβολία.
	Μην πετάτε την μπαταρία στο δοχείο οικιακών απορριμμάτων.
	Μην πετάτε την μπαταρία στη φωτιά.
	Προστατέψτε την μπαταρία από τη βροχή.

Σύμβολο	Έννοια
	Χρόνος φόρτισης μπαταρίας.
	Κατεύθυνση της κίνησης.
	Κατεύθυνση περιστροφής.
	Κλειδωμένο.
	Ξεκλειδωτο.
	Απαγορεύεται.
III	Κατηγορία προστασίας.
	Προσοχή. Σημαντικό.
CE	Ένα σήμα που πιστοποιεί ότι το προϊόν συμμορφώνεται με τις βασικές απαιτήσεις των οδηγιών της ΕΕ και των εναρμονισμένων προτύπων της ΕΕ.
	Χρήσιμες πληροφορίες.
	Να φοράτε προστατευτικά γάντια.
	Μην πετάτε το ηλεκτρικό εργαλείο σε στο δοχείο οικιακών απορριμμάτων.

## Περιγραφή ηλεκτρικού εργαλείου

Το ηλεκτρικό εργαλείο προορίζεται για την ξηρά κοπή, το τρώξιμο και τη λείανση μετάλλων (και άλλων υλικών). Το πεδίο εφαρμογών του εργαλείου μπορεί να επεκταθεί με τη χρήση πρόσθετων αξεσουάρ.

## Εξαρτήματα ηλεκτρικού εργαλείου

- 1 Προστατευτικό περιβλήμα
- 2 Μειωτήρας
- 3 Ασφάλεια ατράκτου
- 4 Σχισμές αερισμού
- 5 Διακόπτης ενεργοποίησης / απενεργοποίησης
- 6 Βοηθητική λαβή
- 7 Σώμα
- 8 Ενδεικτικές λυχνίες κατάστασης φόρτισης μπαταρίας \*
- 9 Κουμπί ελέγχου κατάστασης φόρτισης μπαταρίας \*
- 10 Ασφάλεια μπαταρίας \*
- 11 Μπαταρία \*
- 12 Φίλτρο
- 13 Κλειδί φλάντζας \*
- 14 Φορτιστής \*
- 15 Κουμπί ασφάλισης
- 16 Άτρακτος
- 17 Φλάντζα
- 18 Δίσκος \*
- 19 Παξιμάδι σύσφιξης
- 20 Ετικέτα φορτιστή \*
- 21 Ενδεικτική λυχνία (κόκκινη) \*
- 22 Ενδεικτική λυχνία (πράσινη) \*
- 23 Πολυλειτουργικός δείκτης
- 24 Περιστροφικός επιλογέας ταχύτητας
- 25 Ωτίδα συναρμολόγησης
- 26 Βίδα

\* Προαιρετικός εξοπλισμός

**Δεν περιλαμβάνονται στο βασικό εξοπλισμό όλα τα εξαρτήματα που απεικονίζονται ή αναφέρονται.**

## Τοποθέτηση και ρύθμιση εξαρτημάτων του ηλεκτρικού εργαλείου

**Πριν εκτελέσετε οποιαδήποτε εργασία στο ηλεκτρικό εργαλείο αφαιρέστε την μπαταρία 11.**



**Μην σφίγγετε υπερβολικά τα εξαρτήματα σύσφιξης, για να μην προκληθεί ζημιά στο σπείρωμα.**



**Η τοποθέτηση / αφαίρεση / ρύθμιση ορισμένων στοιχείων είναι ίδια σε όλα τα μοντέλα ηλεκτρικών εργαλείων. Στην περίπτωση αυτή δεν επισημαίνονται ειδικά μοντέλα στην εικόνα.**

**Πρόσθετη λαβή (βλ. Σχ. 1)**

Χρησιμοποιείτε πάντοτε την πρόσθετη λαβή **6** όταν χειρίζεστε το εργαλείο. Η θέση της πρόσθετης λαβής **6** μπορεί να προσαρμοστεί ανάλογα με τις προτιμήσεις του χρήστη.

- Ξεβιδώστε την επιπρόσθετη χειρολαβή **6** όπως φαίνεται στην σχ. 1.
- Βιδώστε την επιπρόσθετη χειρολαβή **6** επάνω σε ένα άλλο άνοιγμα με σπείρωμα.

## Προφυλακτήρας



**Χρησιμοποιείτε πάντα το προφυλακτήρα 1 όταν τοποθετείτε δίσκους κοπής και λειάνσεως. Απαγορεύεται ρητά η λειτουργία των ανωτέρω εξαρτημάτων χωρίς τον προφυλακτήρα 1. Ο προφυλακτήρας 1 πρέπει να βρίσκεται πάντα με το κλειστό μέρος του στραμμένο προς το χειριστή.**

**Προσαρμογή του προστατευτικού περιβλήματος στη θέση εργασίας (βλ. Σχ. 2)**

**[CT23001-115HX-2, CT23001-125HX-2, CT23001-115HX-4, CT23001-125HX-4]**

- Αυτά τα ηλεκτρικά εργαλεία παραδίδονται με τοποθετημένο το προστατευτικό περιβλήμα 1. Πριν προχωρήσετε, τοποθετήστε το προστατευτικό περιβλήμα 1, έτσι ώστε το κλειστό τμήμα του να βλέπει προς τον χρήστη.
- Πατήστε το κουμπί ασφάλισης **15** και ενώ το κρατάτε σε αυτή τη θέση, γυρίστε το προστατευτικό περιβλήμα 1 στην επιθυμητή θέση (βλ. Σχ. 2.1-2.2).
- Απελευθερώστε το κουμπί ασφάλισης **15** (βλ. Σχ. 2.3).

**Συναρμολόγηση / αποσυναρμολόγηση της προστατευτικής επένδυσης (βλ. Σχ. 3)**

**[CT23008-100HX-4, CT23008-115HX-4, CT23008-125HX-4]**

- Με ένα κατσαβίδι (δεν παρέχεται με το ηλεκτρικό εργαλείο) αποδεσμεύστε τη βίδα περιβλήματος **26** και εγκαταστήστε ένα προστατευτικό περιβλήμα **1** επάνω στο κολάρο ατράκτου, προσέχοντας ώστε το παξιμάδι τοποθέτησης **25** να μπει μέσα στην κατά μήκος εγκοπή του κολάρου ατράκτου (βλ. Σχ. 3).
- Γυρίστε το προστατευτικό περιβλήμα **1** μέσα στην απαιτούμενη θέση και σφίξτε τη βίδα περιβλήματος **26** με ένα κατσαβίδι (δεν παρέχεται με το ηλεκτρικό εργαλείο).
- Για την αφαίρεση του προστατευτικού περιβλήματος **1** εκτελέστε τα ανωτέρω βήματα με την αντίστροφη σειρά.

**Τοποθέτηση / αντικατάσταση εξαρτημάτων**



**Αφού τοποθετήσετε οποιοδήποτε εξάρτημα, εκτελέστε μια δοκιμαστική λειτουργία πριν αρχίσετε την εργασία. Εκκινήστε το ηλεκτρικό εργαλείο και αφήστε το να λειτουργήσει χωρίς φορτίο για τουλάχιστον 30 δευτερόλεπτα. Απαγορεύεται ρητά η χρήση εξαρτημάτων με ακτινική ή αξονική στρέβλωση, που προκαλεί αυξημένες δονήσεις στο ηλεκτρικό εργαλείο.**



**Συνιστάται να φοράτε προστατευτικά γάντια για την τοποθέτηση / αντικατάσταση των εξαρτημάτων.**

**Τοποθέτηση του δίσκου κοπής / τροχίσματος (βλ. Σχ. 4)**

- Τοποθετήστε τη φλάντζα **17** στην άτρακτο **16** (βλ. Σχ. 4).

- Τοποθετήστε ένα από τα προαναφερόμενα εξαρτήματα στην άτρακτο **16**.
- Πιέστε και κρατήστε πατημένη την ασφάλεια ατράκτου **3**.
- Βιδώστε το παξιμάδι σύσφιξης **19** στην άτρακτο **16** και σφίξτε το με το κλειδί φλάντζας **13**. **Προσοχή: κατά την τοποθέτηση οποιουδήποτε αξεσουάρ με πάχος μεγαλύτερο από 4 mm, θα πρέπει να γυρίσετε ανάποδα το παξιμάδι σύσφιξης 19 (βλ. Σχ. 4).**
- Απασφαλίστε την ασφάλεια ατράκτου **3**.

### Αντικατάσταση του δίσκου κοπής / τροχίσματος (βλ. Σχ. 4-5)

- Πιέστε και κρατήστε πατημένη την ασφάλεια ατράκτου **3**.
- Χαλαρώστε το ασφαλιστικό παξιμάδι **19** με το κλειδί φλάντζας **13** (βλ. Σχ. 5).
- Αντικαταστήστε το εξάρτημα.
- Βιδώστε το παξιμάδι σύσφιξης **19** στην άτρακτο **16** και σφίξτε το με το κλειδί φλάντζας **13**. **Προσοχή: κατά την τοποθέτηση οποιουδήποτε αξεσουάρ με πάχος μεγαλύτερο από 4 mm, θα πρέπει να γυρίσετε ανάποδα το παξιμάδι σύσφιξης 19 (βλ. Σχ. 4).**
- Απασφαλίστε την ασφάλεια ατράκτου **3**.

### Διαδικασία φόρτισης της μπαταρίας του ηλεκτρικού εργαλείου

#### Έναρξη λειτουργίας των ηλεκτρικών εργαλείων

Το ηλεκτρικό εργαλείο παραδίδεται με μερικώς φορτισμένη μπαταρία **11**. Η μπαταρία **11** πρέπει να φορτιστεί πλήρως την πρώτη φορά που θα το χρησιμοποιήσετε.

#### Διαδικασία φόρτισης (βλ. Σχ. 6, 9-10)

**i** Μόνο για τα μοντέλα CT23008-100HX-4, CT23008-115HX-4, CT23008-125HX-4 - όταν η μπαταρία **11** έχει σχεδόν αδειάσει, η ένδειξη πολλαπλών λειτουργιών **23** θα αναβοσβήσει **9** φορές, σηματοδοτώντας την ανάγυρη φόρτισης της μπαταρίας **11**.

- Πιέστε την ασφάλεια της μπαταρίας **10** και αφαιρέστε την μπαταρία **11** (βλ. Σχ. 6.1, 9.1, 10.1).
- Συνδέστε το φορτιστή **14** στην παροχή ρεύματος.
- Τοποθετήστε τη μπαταρία **11** στο φορτιστή **14** (βλ. Σχ. 6.2, 9.2, 10.2).
- Αποσυνδέστε το φορτιστή **14** από την παροχή ρεύματος μετά τη φόρτιση.
- Αφαιρέστε την μπαταρία **11** από το φορτιστή **14** και τοποθετήστε τη μπαταρία **11** στο ηλεκτρικό εργαλείο (βλ. Σχ. 6.3, 9.3, 10.3).

#### Δείκτες φορτιστή (βλ. Σχ. 7, 11)

Οι ενδεικτικές λυχνίες φορτιστή **21** και **22** σας ενημερώνουν για τη διαδικασία φόρτισης της μπαταρίας **11**. Τα σήματα των ενδεικτικών λυχνιών **21** και **22** αναγράφονται στην επίστα **20** (βλ. Σχ. 7, 11).

- Σχ. 7.1, 11.1 - (η πράσινη ένδειξη **22** ανάβει, η μπαταρία **11** δεν έχει τοποθετηθεί στο φορτιστή **14**) - ο φορτιστής **14** είναι συνδεδεμένος στο δίκτυο ηλεκτρικής ενέργειας (έτοιμο για φόρτιση).

- Σχ. 7.2, 11.2 - (η πράσινη ένδειξη **22** αναβοσβήνει, η μπαταρία **11** εισάγεται στο φορτιστή **14**) - η μπαταρία **11** φορτίζεται.
- Σχ. 7.3, 11.3 - (η πράσινη ένδειξη **22** ανάβει, η μπαταρία **11** εισάγεται στο φορτιστή **14**) - η μπαταρία **11** είναι πλήρως φορτισμένη.
- Σχ. 7.4, 11.4 - (η κόκκινη ένδειξη **21** ανάβει, η μπαταρία **11** εισάγεται στο φορτιστή **14**) - η διαδικασία φόρτισης της μπαταρίας **11** τερματίζεται λόγω ακατάλληλης θερμοκρασίας. Όταν οι συνθήκες θερμοκρασίας είναι κανονικές, η διαδικασία φόρτισης θα συνεχιστεί.
- Σχ. 7.5, 11.5 - (η κόκκινη ένδειξη **21** αναβοσβήνει, η μπαταρία **11** εισάγεται στο φορτιστή **14**) - η διαδικασία φόρτισης της μπαταρίας **11** τερματίζεται λόγω βλάβης. Αντικαταστήστε την ελαττωματική μπαταρία **11**, η περαιτέρω χρήση της είναι απαγορευμένη.



**Κατά τη διάρκεια της διαδικασίας φόρτισης, η θερμοκρασία της μπαταρίας **11** και του φορτιστή **14** αυξάνει, ωστόσο αυτό είναι φυσιολογικό.**

### Ενεργοποίηση / απενεργοποίηση του ηλεκτρικού εργαλείου

#### Ενεργοποίηση:

Πιέστε το πίσω μέρος του διακόπτη **5** ενεργοποίησης / απενεργοποίησης και ενώ το κρατάτε σε αυτή τη θέση, κινείστε το διακόπτη **5** ενεργοποίησης / απενεργοποίησης προς τα εμπρός. Πιέστε το μπροστινό μέρος του διακόπτη **5** ενεργοποίησης / απενεργοποίησης για να μείνει πατημένος σε αυτή τη θέση.

#### Απενεργοποίηση:

Πιέστε το πίσω μέρος του διακόπτη ενεργοποίησης / απενεργοποίησης **5**.

### Σχεδιαστικά χαρακτηριστικά του ηλεκτρικού εργαλείου

#### Κινητήρας χωρίς ψήκτρες

Το ηλεκτρικό εργαλείο είναι εξοπλισμένο με κινητήρα χωρίς ψήκτρες που παρέχει τα ακόλουθα πλεονεκτήματα (σε σύγκριση με ηλεκτρικό εργαλείο που διαθέτει κινητήρα με ψήκτρες):

- υψηλή αξιοπιστία, λόγω της έλλειψης εξαρτημάτων που φθείρονται (ψήκτρες από άνθρακα, συλλέκτης);
- αυξημένος χρόνος λειτουργίας με μία μόνο φόρτιση, σε σύγκριση με τα ηλεκτρικά εργαλεία;
- συμπαγής σχεδίαση και μικρό βάρος.

#### Κινητήρας ανθεκτικός στις σκόνες

[CT23001-115HX-2, CT23001-125HX-2, CT23001-115HX-4, CT23001-125HX-4]

Ο ειδικός σχεδιασμός του κινητήρα εμποδίζει τη συσώρευση σκόνης και αυξάνει τη διάρκεια ζωής του κινητήρα.

#### Προστασία από υψηλή θερμοκρασία (βλ. Σχ. 8.1, 12.1)

Το σύστημα προστασίας από υψηλή θερμοκρασία απενεργοποιεί αυτόματα το ηλεκτρικό εργαλείο στην περίπτωση υπερφόρτωσης ή αν η θερμοκρασία της

μπαταρίας **11** υπερβεί τους 80°C. Το σύστημα εγγυάται την προστασία του ηλεκτρικού εργαλείου από ενδεχόμενη ζημία σε περίπτωση μη συμμόρφωσης με τις συνθήκες λειτουργίας.

[CT23001-115HX-2, CT23001-125HX-2, CT23001-115HX-4, CT23001-125HX-4]

Όταν ενεργοποιηθεί αυτό το σύστημα προστασίας, οι ενδείξεις **8** θα αναβοσβήνουν όπως φαίνεται στο σχήμα 8.1, 12.1 για 3 δευτερόλεπτα.

[CT23008-100HX-4, CT23008-115HX-4, CT23008-125HX-4]

Δείτε την περιγραφή αυτής της δυνατότητας στο κεφάλαιο "Ενδειξη πολλαπλών λειτουργιών".

### Προστασία υπερθέρμανσης (βλ. Σχ. 8.1, 12.1)

Το σύστημα προστασίας από υπερθέρμανση του κινητήρα απενεργοποιεί αυτόματα το ηλεκτρικό εργαλείο σε περίπτωση υπερθέρμανσης. Σε αυτή την περίπτωση, αφήστε το ηλεκτρικό εργαλείο να κρυώσει πριν να ενεργοποιήσετε ξανά. Για να ενεργοποιήσετε το ηλεκτρικό εργαλείο, απενεργοποιήστε το πρώτα όπως περιγράφεται παραπάνω.

[CT23001-115HX-2, CT23001-125HX-2, CT23001-115HX-4, CT23001-125HX-4]

Όταν ενεργοποιηθεί αυτό το σύστημα προστασίας, οι ενδείξεις **8** θα αναβοσβήνουν όπως φαίνεται στο σχήμα 8.1, 12.1 για 3 δευτερόλεπτα.

[CT23008-100HX-4, CT23008-115HX-4, CT23008-125HX-4]

Δείτε την περιγραφή αυτής της δυνατότητας στο κεφάλαιο "Ενδειξη πολλαπλών λειτουργιών".

### Προστασία υπερφόρτωσης

Το σύστημα προστασίας από υπερφόρτωση του κινητήρα απενεργοποιεί αυτόματα το ηλεκτρικό εργαλείο όταν λειτουργεί με τέτοιο τρόπο ώστε να προκαλεί ένα υπερβολικά υψηλό ρεύμα.

[CT23001-115HX-2, CT23001-125HX-2, CT23001-115HX-4, CT23001-125HX-4]

Σε αυτή την περίπτωση, απενεργοποιήστε το ηλεκτρικό εργαλείο και σταματήστε την εφαρμογή που προκάλεσε την υπερβολική φόρτωση του ηλεκτρικού εργαλείου. Για να ενεργοποιήσετε το ηλεκτρικό εργαλείο, απενεργοποιήστε το πρώτα όπως περιγράφεται παραπάνω.

[CT23008-100HX-4, CT23008-115HX-4, CT23008-125HX-4]

Δείτε την περιγραφή αυτής της δυνατότητας στο κεφάλαιο "Ενδειξη πολλαπλών λειτουργιών".

### Προστασία από υπερβολική εκφόρτιση

Η μπαταρία **11** προστατεύεται από το σύστημα ασφαλείας από τη βαθιά εκφόρτιση. Σε περίπτωση πλήρους εκφόρτισης, το ηλεκτρικό εργαλείο απενεργοποιείται

αυτόματα. **Προσοχή:** Μην προσπαθήσετε να ενεργοποιήσετε το ηλεκτρικό εργαλείο όταν ενεργοποιηθεί το σύστημα προστασίας, μπορεί να καταστραφεί η μπαταρία **11**.

[CT23008-100HX-4, CT23008-115HX-4, CT23008-125HX-4]

Δείτε την περιγραφή αυτής της δυνατότητας στο κεφάλαιο "Ενδειξη πολλαπλών λειτουργιών".

### Προστασία επανεκκίνησης

Ακόμη και αν η μπαταρία **11** είναι εγκατεστημένη στο ηλεκτρικό όταν είναι ακόμα ενεργοποιημένο, το ηλεκτρικό εργαλείο δεν ξεκινά.

Για να ενεργοποιήσετε το ηλεκτρικό εργαλείο, απενεργοποιήστε εργαλείο το πρώτα όπως περιγράφεται παραπάνω.

[CT23008-100HX-4, CT23008-115HX-4, CT23008-125HX-4]

Δείτε την περιγραφή αυτής της δυνατότητας στο κεφάλαιο "Ενδειξη πολλαπλών λειτουργιών".

### Πολυλειτουργικός δείκτης

[CT23008-100HX-4, CT23008-115HX-4, CT23008-125HX-4]

Ο δείκτης πολλαπλών λειτουργιών **23** σηματοδοτεί την ενεργοποίηση διαφόρων προστατευτικών συστημάτων του ηλεκτρικού εργαλείου:

Εάν το ηλεκτρικό εργαλείο απενεργοποιηθεί αυτόματα, η ένδειξη πολλαπλών λειτουργιών **23** δείχνει ποιο από τα συστήματα προστασίας έχει ενεργοποιηθεί:

- ο δείκτης πολλαπλών λειτουργιών **23** αναβοσβήνει 1 φορά - ο σωλήνας MOS λειτουργεί με μη φυσιολογικό τρόπο. Εάν αυτό το σύστημα προστασίας είναι συνεχώς ενεργοποιημένο, επικοινωνήστε με το κέντρο εξυπηρέτησης της **CROWN**;
- η ένδειξη πολλαπλών λειτουργιών **23** αναβοσβήνει 2 φορές - η προστασία θερμοκρασίας της μπαταρίας **11** έχει ενεργοποιηθεί. Σε αυτήν την περίπτωση, αφήστε την μπαταρία **11** να κρυώσει ή αντικαταστήστε την μπαταρία **11** πριν ενεργοποιήσετε ξανά το ηλεκτρικό εργαλείο. Για να ενεργοποιήσετε το ηλεκτρικό εργαλείο, απενεργοποιήστε το όπως περιγράφεται παραπάνω;
- η ένδειξη πολλαπλών λειτουργιών **23** αναβοσβήνει 3 φορές - η προστασία θερμοκρασίας του PCB ελέγχου έχει ενεργοποιηθεί. Σε αυτήν την περίπτωση, αφήστε το PCB ελέγχου να κρυώσει πριν ενεργοποιήσετε ξανά το ηλεκτρικό εργαλείο. Για να ενεργοποιήσετε το ηλεκτρικό εργαλείο, απενεργοποιήστε το όπως περιγράφεται παραπάνω;
- η ένδειξη πολλαπλών λειτουργιών **23** αναβοσβήνει 4 φορές - το εξάρτημα εργασίας κόλλησε κατά τη διάρκεια της εργασίας και το σύστημα προστασίας του ρότορα έχει ενεργοποιηθεί. Αυτό εμποδίζει τον κινητήρα και τα σχετικά μέρη του να υποστούν ζημιά. Για να ενεργοποιήσετε το ηλεκτρικό εργαλείο, εξαιλέψτε πρώτα τον λόγο διακοπής το εξάρτημα εργασίας και, στη συνέχεια, απενεργοποιήστε το ηλεκτρικό εργαλείο όπως περιγράφεται παραπάνω;
- ο δείκτης πολλαπλών λειτουργιών **23** αναβοσβήνει 5 φορές - έχει ενεργοποιηθεί το σύστημα προστασίας από υπερφόρτωση (υπερένταση), επειδή

το ηλεκτρικό εργαλείο λειτουργεί με τρόπο που το κάνει να τραβά ασυνήθιστα υψηλό ρεύμα. Για να ενεργοποιηθεί το ηλεκτρικό εργαλείο, απενεργοποιήστε το όπως περιγράφεται παραπάνω;

- η ενδεικτική λυχνία **23** αναβοσβήνει 7 φορές - έχει ενεργοποιηθεί το σύστημα προστασίας από βραχυκύκλωμα. Αυτό το σύστημα ενεργοποιείται όταν υπάρχει βραχυκύκλωμα στην πλακέτα ελέγχου ή τον κινητήρα του ηλεκτρικού εργαλείου. Εάν αυτό το σύστημα προστασίας είναι συνεχώς ενεργοποιημένο, επικοινωνήστε με το κέντρο εξυπηρέτησης της **CROWN**;

- ο δείκτης πολλαπλών λειτουργιών **23** αναβοσβήνει 8 φορές - έχει ενεργοποιηθεί το σύστημα προστασίας από υπέρταση. Αυτό το σύστημα ενεργοποιείται όταν η τάση εισόδου είναι πολύ υψηλή (για παράδειγμα, εάν προσταθήσετε να εγκαταστήσετε μια ακατάλληλη μπαταρία **11**);

- η ενδεικτική λυχνία **23** αναβοσβήνει 9 φορές - έχει ενεργοποιηθεί το σύστημα προστασίας χαμηλής τάσης. Αυτό το σύστημα ενεργοποιείται όταν η τάση της μπαταρίας **11** είναι πολύ χαμηλή ή η μπαταρία **11** έχει υπερφορτιστεί - (πρέπει να φορτίσετε την μπαταρία **11**) ή η μπαταρία **11** είναι κατεστραμμένη (η μπαταρία **11** πρέπει να αντικατασταθεί);

- ο δείκτης πολλαπλών λειτουργιών **23** αναβοσβήνει 10 φορές - η διαφορά τάσης μεταξύ διαφορετικών μονάδων κυμάλης στο εσωτερικό της μπαταρίας **11** είναι υπερβολική (ανισορροπία μπαταρίας). Η μπαταρία **11** πρέπει να αντικατασταθεί;

- η ένδειξη πολλαπλών λειτουργιών **23** αναβοσβήνει 11 φορές - η επικοινωνία διακόπτεται μεταξύ της πλακέτας ελέγχου στο εσωτερικό του ηλεκτρικού εργαλείου και του χειριστηρίου της μπαταρίας **11**. Εάν αυτό το σύστημα προστασίας είναι συνεχώς ενεργοποιημένο, επικοινωνήστε με το κέντρο σέρβις της **CROWN**;

- η ένδειξη πολλαπλών λειτουργιών **23** αναβοσβήνει κατά τη διάρκεια 20 δευτερολέπτων - το σύστημα προστασίας επανεκκίνησης έχει ενεργοποιηθεί. Ακόμα κι αν η μπαταρία **11** είναι εγκατεστημένη στο ηλεκτρικό εργαλείο όταν ήταν ενεργοποιημένη, το ηλεκτρικό εργαλείο δεν ξεκινά. Για να ενεργοποιησετε το ηλεκτρικό εργαλείο, απενεργοποιήστε το όπως περιγράφεται παραπάνω.

### **Δείκτες της κατάστασης φόρτισης της μπαταρίας (βλ. Σχ. 8.2, 12.2)**

Όταν πατηθεί το κουμπί **9**, οι ενδεικτικές λυχνίες **8** εμφανίζουν την κατάσταση φόρτισης της μπαταρίας **11** (βλ. Σχ. 8.2, 12.2).

### **Παύση επιστροφής**

Η παύση επιστροφής σταματά τη λειτουργία του κινητήρα αν ο δίσκος ξαφνικά κολλήσει. Σε αυτή την περίπτωση, κλείστε το μηχανικό εργαλείο και αφαιρέστε προσεκτικά τον δίσκο κοπής από το κόψιμο. Κατόπιν ενεργοποιήστε ξανά το μηχανικό εργαλείο για να αρχίσει η λειτουργία του.

### **Ομαλή εκκίνηση**

Η ομαλή εκκίνηση επιτρέπει την ομαλή έναρξη λειτουργίας των ηλεκτρικών εργαλείων ο δίσκος ξεκινά σταδιακά χωρίς τινάγματα και κλοσήματα. Κατά την ενεργοποίηση, το μοτέρ δεν επιβαρύνεται απότομα με φορτίο.

### **Σταμάτημα ασφαλείας**

Η διακοπή της στρέψεως σταματά τον άξονα του ηλεκτρικού εργαλείου μέσα σε 2 δευτερόλεπτα μετά το σβήσιμο του ηλεκτρικού εργαλείου.

### **Σύστημα σταθεροποίησης της ταχύτητας περιστροφής**

**[CT23008-100HX-4, CT23008-115HX-4, CT23008-125HX-4]**

Το σύστημα σταθεροποίησης διατηρεί τις προκαθορισμένες στροφές ανά λεπτό τόσο σε ταχύτητα ρελαντί όσο και σε ταχύτητα περιστροφής υπό φορτίο. Αυτό επιτρέπει την ομαλή προώθηση του μηχανικού εργαλείου κατά τη λειτουργία

### **Περιστροφικός επιλογέας ταχύτητας**

**[CT23008-100HX-4, CT23008-115HX-4, CT23008-125HX-4]**

Με το διακόπτη ρύθμισης αριθμού στροφών **24**, μπορείτε να επιλέξετε την απαιτούμενη ταχύτητα περιστροφής (ακόμα και κατά τη διάρκεια της λειτουργίας).

Η απαιτούμενη ταχύτητα εξαρτάται από το υλικό και μπορεί να προσδιοριστεί με πρακτικές δοκιμές.

Ύστερα από πολύωρη λειτουργία σε χαμηλή ταχύτητα, αφήστε το ηλεκτρικό εργαλείο να κρυώσει για περίπου 3 λεπτά στη μέγιστη ταχύτητα χωρίς φορτίο.

### **Συστάσεις για το χειρισμό του ηλεκτρικού εργαλείου**

#### **Κοπή (βλ. Σχ. 13.1)**

- Τοποθετήστε το δίσκο κοπής όπως περιγράφεται πιο κάτω.
- Ενεργοποιήστε το ηλεκτρικό εργαλείο, περιμένετε να φθάσει ο κινητήρας στη μέγιστη ταχύτητα και, τότε μόνο, εφαρμόστε απαλά το δίσκο κοπής στην προς κατεργασία επιφάνεια.
- Μην ασκείτε υπερβολική δύναμη στο ηλεκτρικό εργαλείο, γιατί δεν θα πετύχετε καλύτερα αποτελέσματα, αλλά θα υπερφορτώσετε τον κινητήρα και θα προκαλέσετε ταχύτερη φθορά του δίσκου κοπής.
- Μετακινείτε το ηλεκτρικό εργαλείο κατά μήκος της γραμμής κοπής με μέτρια ταχύτητα, χωρίς να τον παραμορφώνετε και χωρίς να προκαλείτε κραδασμούς και απότομες κινήσεις.
- Η κοπή θα πρέπει να εκτελείται προς την κατεύθυνση που φαίνεται στο σχ. 13.1. Κατά την κοπή προς την αντίθετη κατεύθυνση υπάρχει κίνδυνος ανεξέλεγκτης παρέκκλισης του ηλεκτρικού εργαλείου προς το χειριστή, με ενδεχόμενο σοβαρών τραυματισμών.

#### **Τρόχισμα (βλ. Σχ. 13.2)**

Το τρόχισμα εφαρμόζεται για το αρχικό και γρήγορο τρόχισμα μετάλλων, την κατεργασία ραφών συγκόλλησης κ.τ.λ. Επιλέξτε τον τύπο δίσκου λειάνσεως ανάλογα με την εργασία που πρόκειται να εκτελέσετε.

- Τοποθετήστε το δίσκο λειάνσεως όπως περιγράφεται πιο πάνω.



- Ενεργοποιήστε το ηλεκτρικό εργαλείο, περιμένετε να φθάσει ο κινητήρας στη μέγιστη ταχύτητα και, τότε μόνο, εφαρμόστε απαλά το δίσκο λείανσεως στην προς κατεργασία επιφάνεια.
- Συνιστάται να κρατάτε το ηλεκτρικό εργαλείο υπό γωνία 10° έως 15° σε σχέση με την επιφάνεια κατεργασίας (βλ. Σχ. 13.2). Αν η γωνία αυτή είναι μικρότερη από τη συνιστώμενη, θα είναι πιο δύσκολο να διατηρήσετε τον έλεγχο του ηλεκτρικού εργαλείου. Αν η γωνία αυτή είναι μεγαλύτερη από τη συνιστώμενη, η ποιότητα κατεργασίας θα μειωθεί και η κατεργασμένη επιφάνεια θα παρουσιάζει αυλακώσεις.
- Εκτελέστε εναλλασσόμενες παλινδρομικές κινήσεις εφαρμόζοντας μέτρια πίεση στο ηλεκτρικό εργαλείο. Η υπερβολική πίεση δεν θα φέρει καλύτερα αποτελέσματα, θα υπερφορτώσει τον κινητήρα και θα δημιουργήσει κίνδυνο καταστροφής του δίσκου λείανσεως, με ενδεχόμενο σοβαρών τραυματισμών.

## Συντήρηση του ηλεκτρικού εργαλείου / προληπτικά μέτρα

Πριν εκτελέσετε οποιαδήποτε εργασία στο ηλεκτρικό εργαλείο αφαιρέστε την μπαταρία 11.

### Φίλτρο καθαρισμού (βλ. Σχ. 14-15)

Ελέγχετε τακτικά το φίλτρο 12 (η μόλυνση αυτού εξαρτάται από την κατάσταση του περιβάλλοντος). Καθαρίστε το φίλτρο 12 όταν είναι βρώμικο. **Προσοχή: Μη χρησιμοποιείτε ηλεκτρικό εργαλείο χωρίς το φίλτρο 12.**

- Αφαιρέστε το φίλτρο 12 όπως φαίνεται στο σχ. 14.1, 15.1.
- Καθαρίστε το φίλτρο 12 με μαλακή ψήκτρα ή εκκενώστε το με πεπιεσμένο αέρα.
- Τοποθετήστε το φίλτρο 12 όπως φαίνεται στο σχ. 14.2, 15.2.

### Οδηγίες συντήρησης της μπαταρίας

- Φορτίστε εγκαίρως προτού η μπαταρία 11 εξαντληθεί εντελώς. Διακόψτε τη λειτουργία σε χαμηλή ισχύ και φορτίστε την αμέσως.
- Μην υπερφορτίζετε όταν η μπαταρία 11 είναι γεμάτη, διαφορετικά θα συντομεύσει η διάρκεια ζωής της.
- Φορτίστε τη μπαταρία 11 σε θερμοκρασία δωματίου 10°C στους 40°C (50°F έως 104°F).
- Φορτίστε τη μπαταρία 11 κάθε 6 μήνες χωρίς λειτουργία για μεγάλο χρονικό διάστημα.
- Αντικαταστήστε εγκαίρως τις εξασθενημένες μπαταρίες. Η μείωση της αποτελεσματικότητας ή η σημαντική μείωση του χρόνου λειτουργίας του ηλεκτρικού εργαλείου υποδηλώνουν τη γήρανση της μπαταρίας 11 και την ανάγκη αντικατάστασής της. Θα πρέπει να λαμβάνεται υπόψη ότι η μπαταρία 11 αποφορτίζεται γρηγορότερα αν η εργασία εκτελείται σε χώρο με θερμοκρασία κάτω του 0°C.
- Στην περίπτωση παρατεταμένης αποθήκευσης του εργαλείου, συνιστάται η φύλαξη της μπαταρίας 11 σε θερμοκρασία δωματίου και με φορτίο μέχρι 50%.

## Καθαρισμός του ηλεκτρικού εργαλείου

Μια απαραίτητη προϋπόθεση για τη μακροχρόνια χρήση του εργαλείου είναι να διατηρείται καθαρό. Σε περίπτωση πολύωρης κατεργασίας ενός μετάλλου, ενδέχεται να συσσωρευτεί ηλεκτροαγωγίμη σκόνη στο εσωτερικό του ηλεκτρικού εργαλείου. Φυσάτε τακτικά πεπιεσμένο αέρα στις σχισμές αερισμού 4 του ηλεκτρικού εργαλείου.

## Εξυπηρέτηση μετά την πώληση και παροχή υπηρεσιών

Η εξυπηρέτησή μας μετά την πώληση απαντά στις ερωτήσεις σας σχετικά με τη συντήρηση και την επισκευή του προϊόντος σας, καθώς και με ανταλλακτικά. Πληροφορίες σχετικά με τα κέντρα εξυπηρέτησης, διαγράμματα και πληροφορίες ανταλλακτικών σχετικά με τα ανταλλακτικά μπορείτε επίσης να βρείτε στην ιστοσελίδα: [www.crown-tools.com](http://www.crown-tools.com).

## Μεταφορά των ηλεκτρικών εργαλείων

- Κατηγορηματικά να μην πέσει καμία μηχανική επίδραση επί της συσκευασίας κατά τη μεταφορά.
- Κατά την εκφόρτωση / φόρτωση δεν επιτρέπεται να χρησιμοποιήσετε οποιοδήποτε είδος τεχνολογίας που λειτουργεί με βάση την αρχή της σύσφιξης συσκευασίας.

### Li-Ion μπαταρίες

Οι μπαταρίες τύπου Li-Ion που περιέχονται υπόκεινται στις απαιτήσεις της Νομοθεσίας για Επικίνδυνα Εμπορεύματα. Ο χρήστης μπορεί να μεταφέρει τις μπαταρίες οδικώς χωρίς περαιτέρω απαιτήσεις. Κατά τη μεταφορά τους από τρίτους (π.χ. αεροπορικές μεταφορές ή μεταφορική εταιρεία), πρέπει να τηρούνται οι ιδιαίτερες απαιτήσεις πάνω στη συσκευασία και η επισήμανση. Για την προετοιμασία του αντικειμένου πριν την αποστολή, είναι απαραίτητο να συμβουλευτείτε έναν εμπειρογνώμονα για επικίνδυνα υλικά. Να αποστέλλετε τις μπαταρίες μόνο όταν το περιβλήμα δεν έχει υποστεί ζημιά. Βάλτε ταινία ή καλύπτε ανοιχτές επαφές και συσκευάστε τη μπαταρία κατά τέτοιο τρόπο ώστε να μην μπορεί να μετακινηθεί μέσα στη συσκευασία. Λάβετε επίσης υπόψη, ενδεχομένως, πιο λεπτομερείς εθνικές ρυθμίσεις.

## Προστασία του περιβάλλοντος



### Ανακύκλωση της πρώτης ύλης αντί της καταστροφής της.

Το ηλεκτροεργαλείο, ο πρόσθετος εξοπλισμός του και η συσκευασία του υπάγονται στη διαδικασία της οικολογικής ανακύκλωσης. Προς όφελος της επιλεγμένης επανακυκλοφορίας των απορύψεων, τα συνθετικά συστατικά των ανταλλακτικών αναγράφονται αντίστοιχα. Οι παρόν οδηγίες χρήσης έχουν εκτυπωθεί σε χαρτί ανακυκλωμένο χωρίς εφαρμογή χλωρίου.

Ο κατασκευαστής επιφυλάσσει το δικαίωματος να επιφέρει αλλαγές.



## Технические характеристики электроинструмента

Аккумуляторная углошлифовальная машина		СТ23001-115HX-2		СТ23001-125HX-2		СТ23001-115HX-4		СТ23001-125HX-4	
Код электроинструмента		см. страницы 11-13							
Номинальное напряжение	[В]	20 *	20 *	20 *	20 *	20 *	20 *	20 *	20 *
Номинальное число оборотов	[мин <sup>-1</sup> ]	8000	8000	8000	8000	8000	8000	8000	8000
Тип аккумулятора		Li-Ion	Li-Ion	Li-Ion	Li-Ion	Li-Ion	Li-Ion	Li-Ion	Li-Ion
Время зарядки аккумулятора	[мин]	60	60	60	60	60	60	60	60
Емкость аккумулятора	[Ач]	2	2	2	2	2	2	2	4
Макс. Ø отрезного диска	[мм] [дюймы]	115 4-1/2"	115 4-1/2"	125 5"	115 4-1/2"	115 4-1/2"	115 4-1/2"	115 4-1/2"	125 5"
Макс. Ø шлифовального диска	[мм] [дюймы]	115 4-1/2"	115 4-1/2"	125 5"	115 4-1/2"	115 4-1/2"	115 4-1/2"	115 4-1/2"	125 5"
Макс. Ø резинового тарельчатого диска	[мм] [дюймы]	115 4-1/2"	115 4-1/2"	125 5"	115 4-1/2"	115 4-1/2"	115 4-1/2"	115 4-1/2"	125 5"
Макс. Ø дисковой проволочной щетки	[мм] [дюймы]	75 3"	75 3"	75 3"	75 3"	75 3"	75 3"	75 3"	75 3"
Макс. Ø чашеобразной проволочной щетки	[мм] [дюймы]	75 3"	75 3"	75 3"	75 3"	75 3"	75 3"	75 3"	75 3"
Резьба шпинделя		M14	M14	M14	M14	M14	M14	M14	M14
Вес	[кг] [фунты]	2,17 4.78	2,17 4.78	2,22 4.9	2,22 4.9	2,22 4.9	2,46 5.42	2,46 5.42	2,51 5.53
Класс безопасности		III	III	III	III	III	III	III	III
Звуковое давление	[дБ(А)]	80	80	80	80	80	80	80	80
Акустическая мощность	[дБ(А)]	91	91	91	91	91	91	91	91
Вибрация	[м/с <sup>2</sup> ]	0,8	0,8	0,8	0,8	0,8	0,8	0,8	0,8

\* Максимальное напряжение батареек (измеренное без рабочей нагрузки) - 20 Вольт. Номинальное напряжение батареи - 18 Вольт.

## Технические характеристики электроинструмента

Аккумуляторная углошлифовальная машина	СТ23008-100НХ-4	СТ23008-115НХ-4	СТ23008-125НХ-4	
Код электроинструмента	см. страницы 11-13			
Номинальное напряжение	[В]	20 *	20 *	20 *
Номинальное число оборотов	[мин <sup>-1</sup> ]	3000-8500	3000-8500	3000-8500
Тип аккумулятора		Li-Ion	Li-Ion	Li-Ion
Время зарядки аккумулятора	[мин]	60	60	60
Емкость аккумулятора	[Ач]	4	4	4
Макс. Ø отрезного диска	[мм] [дюймы]	100 4"	115 4-1/2"	125 5"
Макс. Ø шлифовального диска	[мм] [дюймы]	100 4"	115 4-1/2"	125 5"
Макс. Ø резинового тарельчатого диска	[мм] [дюймы]	100 4"	115 4-1/2"	125 5"
Макс. Ø дисковой проволочной щетки	[мм] [дюймы]	65 2-9/16"	75 3"	75 3"
Макс. Ø чашеобразной проволочной щетки	[мм] [дюймы]	65 2-9/16"	75 3"	75 3"
Резьба шпинделя		M10 3/8"-16UNC	M14 5/8"-11UNC	M14 5/8"-11UNC
Вес	[кг] [фунты]	2,34 5,16	2,34 5,16	2,38 5,25
Класс безопасности		III	III	III
Звуковое давление	[дБ(А)]	80,33	80,33	80,33
Акустическая мощность	[дБ(А)]	91,33	91,33	91,33
Вибрация	[м/с <sup>2</sup> ]	1,53	1,53	1,53

\* Максимальное напряжение батарей (измеренное без рабочей нагрузки) - 20 Вольт. Номинальное напряжение батареи - 18 Вольт.

## Информация о шуме



Носить приспособление для защиты органов слуха при уровне звукового давления свыше 85 дБ(А).

## CE Соответствия требуемым нормам

Мы заявляем под нашу единоличную ответственность, что описанный в разделе "Технические характеристики электроинструмента" продукт отвечает всем соответствующим положениям Директив 2006/42/ЕС, включая их изменения, а также следующим нормам:

EN 60745-1:2009+A11,  
EN 60745-2-3:2011+A2+A11+A12+A13,  
EN 55014-1:2017,  
EN 55014-2:2015.

Менеджер по сертификации

Wu Cunzhen

Merit Link International AG  
Stabio, Швейцария, 03.11.2021



**ПРЕДУПРЕЖДЕНИЕ** - Чтобы снизить риск получения травм, пользователь должен ознакомиться с руководством по эксплуатации!

## Общие правила техники безопасности



**ПРЕДУПРЕЖДЕНИЕ!** Прочтите все предупреждения о технике безопасности и инструкции. Несоблюдение предупреждений и инструкций может привести к поражению электрическим током, возгоранию и / или серьезной травме.

**Сохраните все предупреждения и инструкции для дальнейшего использования.**

Термин "электроинструмент", используемый в тексте предупреждений, относится к электроинструменту с питанием от электросети (проводной) или электроинструменту с питанием от аккумулятора (беспроводной).

### Безопасность рабочего места

- Рабочее место должно быть чистым и хорошо освещенным. В захламленных или темных местах вероятны несчастные случаи.
- Не используйте электроинструменты во взрывоопасных средах, например, в присутствии легковоспламеняющихся жидкостей, газов или пыли. Электроинструменты создают искры, которые могут стать причиной воспламенения пыли или паров.
- Во время работы электроинструмента не допускайте присутствия детей и других лиц. Отвлечение внимания может привести к потере контроля.

- Вилки электроинструмента должны соответствовать розетке. Никогда не вносите изменения в конструкцию вилки. Не используйте адаптеры с заземленными электроинструментами. Вилки оригинальной конструкции и соответствующие розетки уменьшают риск поражения электрическим током.

- Избегайте контакта с заземленными поверхностями, такими как трубы, радиаторы, плиты и холодильники. Это повышает риск поражения электрическим током.

- Не подвергайте электроинструмент воздействию дождя или влаги. Попадание воды внутрь электроинструмента повышает риск поражения электрическим током.

- Не используйте токоведущий кабель в целях, для которых он не предназначен. Никогда не используйте кабель для переноски электроинструмента, подтягивания электроинструмента к себе, или для выключения электроинструмента рывком за токоведущий кабель. Оберегайте токоведущий кабель от нагревания, нефтепродуктов, острых кромок или движущихся частей электроинструмента. Поврежденный или спутанный токоведущий кабель увеличивает опасность поражения электрическим током.

- При работах на открытом воздухе, используйте удлинительные кабели, предназначенные для наружных работ, это снизит опасность поражения электрическим током.

- Если нельзя избежать работы электроинструмента на участке с повышенной влажностью, используйте устройство защитного отключения (УЗО). Использование УЗО снижает риск поражения электрическим током. ПРИМЕЧАНИЕ! Термин "УЗО (RCD)" может быть заменен термином "устройство защитного отключения (GFCI)" или "автоматический выключатель с функцией защиты от тока утечки (ELCB)".

- **Предупреждение!** Никогда не прикасайтесь к открытым металлическим поверхностям редуктора, защитного кожуха и т.д., так как на металлические поверхности воздействуют электромагнитные волны и касание к ним может привести к травме или несчастному случаю.

### Рекомендации по личной безопасности

- Будьте бдительными, следите за тем, что вы делаете, и при работе с электроинструментом руководствуйтесь здравым смыслом. Не используйте электроинструмент, если вы устали или находитесь под воздействием наркотических средств, алкоголя или лекарств. Ослабление внимания при работе с электроинструментом может привести к серьезной травме.

- Используйте средства индивидуальной защиты. Всегда надевайте защитные очки. Средства индивидуальной защиты, такие как пылезащитная маска, нескользящая защитная обувь, каска или средства защиты органов слуха, которые используются в соответствующих условиях, уменьшают вероятность получения травм.

- Не допускайте непреднамеренного запуска электроинструмента. Перед подключением к источнику питания и / или аккумулятора, поднимитесь или переносом электроинструмента убедитесь, что выключатель / выключатель находится в вы-

**ключенном состоянии.** Перемещение электроинструмента, когда палец находится на выключателе / выключателе, или включение питания электроинструментов с включенным выключателем / выключателем может стать причиной несчастного случая.

- **Перед включением, необходимо убрать из вращающихся частей электроинструмента все дополнительные ключи и приспособления.** Ключ, оставленный во вращающейся части электроинструмента, может быть причиной серьезных травм.

- **Не предпринимайте чрезмерных усилий.** Всегда сохраняйте устойчивое положение и равновесие. Это позволяет лучше контролировать электроинструмент в непредвиденных ситуациях.

- **Носите соответствующую одежду. Не надевайте свободную одежду или украшения. Держите волосы, одежду и перчатки вдали от движущихся деталей.** Свободная одежда, украшения или длинные волосы могут быть захвачены подвижными частями электроинструмента, что станет причиной серьезных травм.

- **Если в конструкции электроинструмента предусмотрена возможность для подключения пылеулавливающих и пылесборных устройств, убедитесь, что они подключены и правильно используются.** Использование таких устройств уменьшает опасности, связанные с накоплением пыли.

- **Всегда будьте осторожны, не игнорируйте принципы безопасной работы с электроинструментом из-за знаний и опыта, полученных вследствие частого пользования электроинструментом.** Неосторожное действие может незамедлительно привести к серьезным травмам.

- **Предупреждение!** Во время работы электроинструменты могут создавать электромагнитное поле. При определенных обстоятельствах такое поле может создавать помехи активным или пассивным медицинским имплантатам. Чтобы снизить риск серьезной или смертельной травмы, перед использованием электроинструмента рекомендуем людям с медицинскими имплантатами проконсультироваться с врачом и изготовителем медицинского имплантата.

## **Использование и обслуживание электроинструмента**

- Люди с недостаточными психофизическими или умственными способностями и дети не могут управлять электроинструментом, если человек, ответственный за их безопасность, не контролирует их или не инструктирует об использовании электроинструмента.

- **Не перегружайте электроинструмент. Используйте электроинструмент, который соответствует вашей цели применения.** Соответствующий электроинструмент будет работать лучше и безопаснее с той производительностью, для которой он был спроектирован.

- **Не работайте электроинструментом с неисправным выключателем / выключателем.** Электроинструмент, включение / выключение которого, не может контролироваться, представляет опасность и должен быть немедленно отремонтирован.

- **Перед выполнением каких-либо настроек, сменой принадлежностей или хранением электроинструментов - отсоедините вилку от источника питания и / или аккумулятор от электроин-**

**струмента.** Эти меры безопасности снижают риск случайного запуска электроинструмента.

- **Храните неиспользуемые электроинструменты в недоступном для детей месте и не разрешайте лицам, которые не ознакомились с электроинструментом или этими инструкциями, использовать электроинструмент.** Электроинструменты опасны в руках неподготовленных пользователей.

- **Следите за состоянием электроинструмента. Проверяйте осевое биение и надежность соединения подвижных деталей, а также любые неисправности, которые могут вывести электроинструмент из строя. Неисправный электроинструмент необходимо отремонтировать перед использованием.** Многие несчастные случаи возникают из-за плохого состояния электроинструмента.

- **Режущие инструменты должны содержаться в чистоте и быть хорошо заточенными.** Правильно установленные режущие инструменты с острыми режущими кройками уменьшают возможность заклинивания и облегчают управление электроинструментом.

- **Используйте электроинструмент, принадлежности, насадки и т.п. в соответствии с инструкциями, принимаемые во внимание условия работы и выполняемые работы.** Использование электроинструмента для операций, для которых он не предназначен, может привести к опасной ситуации.

- **Поддерживайте рукоятки и поверхности захвата сухими, чистыми и свободными от масла и смазки.** Скользкие рукоятки и поверхности захвата препятствуют безопасному обращению с электроинструментом и управлению им в неожиданных ситуациях.

- **Обратите внимание, что при работе с электроинструментом необходимо правильно держать вспомогательную рукоятку; выполнение этого требования облегчает управление электроинструментом.** Таким образом, правильное удержание электроинструмента может снизить риск несчастных случаев или травм.

## **Эксплуатация и обслуживание аккумуляторно-го инструмента**

- **Заряжайте только при помощи зарядного устройства, рекомендованного производителем.** Зарядное устройство, предназначенное для аккумулятора определенного типа, при использовании с аккумулятором другого типа может стать причиной возгорания.

- **Используйте электроинструменты только с предназначенными для них аккумуляторами.** Использование других аккумуляторов может привести к риску получения травмы и возгорания.

- **Когда аккумулятор не используется, не храните его рядом с такими металлическими предметами, как канцелярские скрепки, монеты, ключи, гвозди, шурупы и другие небольшие металлические предметы, которые являются проводниками тока.** Замыкание контактов аккумулятора может привести к возгоранию или пожару.

- **При неправильном обращении может произойти утечка жидкости, находящейся внутри аккумулятора; не допускайте контакта с такой жидкостью, в противном случае промойте место контакта водой.** При попадании жидкости в

глаза немедленно обратитесь за медицинской помощью. Жидкость, находящаяся в аккумуляторе, может стать причиной раздражения или химических ожогов.

- **Не допускайте самопроизвольного включения.** Перед установкой аккумулятора убедитесь, что выключатель / выключатель находится в положении "выключено". При переключении электроинструмента убедитесь, что ваш палец не находится на выключателе / выключателе; кроме того, не устанавливайте аккумулятор в электроинструмент, если выключатель находится в положении "включено" - невыполнение этих условий может привести к несчастному случаю.

- **Не разбирайте аккумулятор.** Имеется риск короткого замыкания.

- **Повреждение аккумулятора или его неправильное использование может привести к выделению паров.** Обеспечьте доступ свежего воздуха в помещении; при наличии жалоб обратитесь за медицинской помощью. Испарения могут вызывать раздражение дыхательной системы.

- **При повреждении аккумулятора жидкость может вытечь и попасть на находящиеся рядом детали.** Проверьте состояние таких деталей. Очистите их от жидкости или, при необходимости, замените.

- **Не допускайте перегрева аккумулятора, например, вследствие длительного воздействия солнечных лучей или огня.** Невыполнение этого условия может стать причиной взрыва аккумулятора.



**ВНИМАНИЕ! Прочтите все инструкции и рекомендации по безопасности.**

- **Оберегайте зарядное устройство от воздействия дождя и влаги.** Попадание воды в зарядное устройство увеличивает риск поражения электрическим током.

- **Используйте зарядное устройство для зарядки аккумуляторов только рекомендованного типа.** Данное зарядное устройство предназначено для зарядки только литий - ионных аккумуляторов в пределах указанного диапазона напряжения. При невыполнении этого требования существует опасность возгорания и взрыва.

- **Не допускайте загрязнения зарядного устройства.** Наличие грязи может привести к поражению электрическим током.

- **Перед использованием, каждый раз проверяйте состояние зарядного устройства, кабеля и разъемов.** Не используйте зарядное устройство, имеющее какие-либо неисправности. Не разбирайте зарядное устройство самостоятельно, ремонт и обслуживание должны проводиться только квалифицированным персоналом с использованием оригинальных запчастей. Повреждения зарядного устройства, кабеля и разъемов увеличивает риск поражения электрическим током.

- **Не используйте зарядное устройство на легко возгораемых поверхностях (например, на бумаге, тканях и т.д.) или в пожароопасной среде.** Во время процесса зарядки зарядное устройство нагревается и невыполнение этих требований может привести к возгоранию.

## Техническое обслуживание

- **Обслуживание Вашего электроинструмента должно производиться квалифицированными специалистами с использованием рекомендованных запасных частей.** Это дает гарантию, того что безопасность Вашего электроинструмента будет сохранена.

- Соблюдайте инструкции по смазке, а также рекомендации по замене аксессуаров.

## Особые указания по технике безопасности

Общепринятые указания по технике безопасности при выполнении шлифования, обработки наждачной бумагой, обработки проволочными щетками, полировки и абразивной резки:

- Этот электроинструмент предназначен для выполнения шлифования, обработки наждачной бумагой, обработки проволочными щетками, полировки и абразивной резки. Изучите всю информацию по технике безопасности, инструкции, иллюстрации и технические характеристики, касающиеся этого электроинструмента. Несоблюдение всех нижеизложенных инструкций может привести к поражению электрическим током, возгоранию и / или серьезной травме.

- **Не рекомендуется использовать этот электроинструмент для выполнения таких операций как: шлифование, обработка наждачной бумагой, обработка проволочными щетками, полировка и абразивная резка.** Использование электроинструмента не по назначению может быть опасным и стать причиной получения травмы.

- **Не используйте принадлежности, специально не разработанные и не рекомендованные производителем электроинструмента.** Если принадлежность можно присоединить к электроинструменту, это не гарантирует его безопасную эксплуатацию.

- **Номинальная скорость принадлежностей должна быть, как минимум, равной максимальной скорости, указанной на электроинструменте.** При скорости выше номинальной принадлежность может поломаться и разлететься.

- **Внешний диаметр и толщина принадлежности должны соответствовать производительности электроинструмента.** Принадлежности несоответствующего размера нельзя должным образом контролировать, и они представляют опасность.

- **Посадочный диаметр дисков, фланцев, и других принадлежностей должен соответствовать диаметру шпинделя электроинструмента.** Принадлежности, имеющие не подходящий посадочный диаметр, будут работать с радиальными биением, создавать чрезмерные вибрации и могут стать причиной потери контроля.

- **Не используйте поврежденные принадлежности.** Перед каждым использованием проверяйте абразивные диски на наличие сколов и трещин, резиновые тарельчатые диски - на наличие трещин, разрывов, признаков износа, металлические щетки - на наличие ослабленных и треснувших проволок. При падении электро-

инструмента или принадлежности осмотрите их на предмет повреждения или установите неповрежденную принадлежность. После осмотра и установки принадлежности произведите пробный запуск (без нагрузки, на максимальной скорости, в течение минуты), следя за тем чтобы вы или посторонние лица не находились в плоскости вращения принадлежности. Обычно пробного запуска достаточно для выявления поврежденных принадлежностей - за это время они разрушаются.

- **Надевайте средства индивидуальной защиты.** В зависимости от выполняемой работы используйте защитную маску, закрытые или открытые защитные очки. При необходимости надевайте пылезащитную маску, средства защиты органов слуха, перчатки и рабочий фартук, которые смогут задержать абразивные частицы и рабочую пыль. Средства для защиты глаз при выполнении различных операций должны задерживать разлетающиеся осколки. Маска от пыли или респиратор должны фильтровать частицы, возникающие при выполнении работы. Длительное воздействие шума высокой интенсивности может привести к потере слуха.

- **Третьи лица должны находиться на безопасном расстоянии от рабочей зоны.** Каждый, кто входит в рабочую зону, должен использовать средства индивидуальной защиты. Фрагменты обрабатываемой заготовки или поломанной принадлежности могут отлететь и травмировать лиц, находящихся за пределами рабочей зоны.

- **При выполнении операции, при которой принадлежность может задеть скрытую электропроводку или собственный кабель, держите электроинструмент только за изолированные поверхности.** Принадлежность, касающаяся провода под напряжением, может привести к появлению напряжения в металлических частях электроинструмента и стать причиной поражения оператора электрическим током.

- **Токосводящий кабель должен находиться на некотором расстоянии от вращающейся принадлежности.** В случае потери контроля, токосводящий кабель может быть перерезан или намотан на вращающийся шпиндель электроинструмента, и вы можете получить серьезную травму.

- **Кладите электроинструмент только после полной остановки принадлежности.** Вращающаяся по инерции принадлежность, при контакте с поверхностью может вывести электроинструмент из-под контроля.

- **Не используйте электроинструмент, если вращающаяся принадлежность направлена на вас.** При случайном контакте вращающаяся принадлежность может наматывать одежду, что приведет к тяжелым травмам.

- **Регулярно очищайте вентиляционные отверстия электроинструмента.** Вентилятор двигателя рассеивает токопроводящую пыль внутри корпуса и ее чрезмерное накопление может стать причиной короткого замыкания или поражения электрическим током.

- **Не используйте электроинструмент вблизи горючих материалов.** Искры могут привести к их воспламенению.

- **Не используйте принадлежности, применение которых предполагает охлаждение жидкостью.** Использование жидкостного охлаждения

может привести к поражению электрическим током или электрическому шоку.

## Отдача и соответствующие предупреждения

Отдача - это внезапная реакция на зажатие или защемление вращающегося диска, резинового тарельчатого диска, проволочной щетки или другой принадлежности. Зажатие или защемление приводит к быстрой потере скорости принадлежности, что вызывает резкий, неконтролируемый рывок электроинструмента в направлении, противоположном вращению детали.

Например, если зажатие или защемление абразивного диска вызвано обрабатываемой деталью, край диска в зоне защемления может войти в поверхность материала, вызывая выпадение или смещение диска. Диск может отскочить в направлении к оператору или от него, что зависит от направления движения диска в зоне защемления. Также при таких обстоятельствах абразивный диск может сломаться.

Отдача - результат неправильного использования электроинструмента и / или несоответствующих условий работы. Отдачи можно избежать, соблюдая нижеизложенные меры предосторожности.

- **Крепко удерживайте электроинструмент и примите позу, к которой вы сможете противостоять силам отдачи.** Для максимального контроля над электроинструментом и снижения негативных эффектов от отдачи, всегда используйте дополнительную рукоятку (при ее наличии). Приняв необходимые меры предосторожности, вы сможете контролировать реакцию от крутящего момента или силу отдачи.

- **Никогда не располагайте свою руку вблизи вращающейся принадлежности.** При отдаче, электроинструмент может отбросить в этом направлении, и вращающаяся принадлежность нанесет вам тяжелые травмы.

- **Не стойте в зоне вероятного направления движения электроинструмента при отдаче.** Отдача приводит к движению электроинструмента в направлении, противоположном направлению движения принадлежности в точке защемления.

- **Соблюдайте особую осторожность при работе с углами, острыми краями и т.п. Избегайте соскока или защемления принадлежности.** Углы, острые края и соскок могут привести к защемлению вращающейся принадлежности, потере управления над электроинструментом или отдаче.

- **Не используйте пильные диски с зубьями.** Такие рабочие принадлежности часто становятся причиной отдачи или потери контроля над электроинструментом.

---

## Правила техники безопасности при эксплуатации электроинструмента

Особые указания по технике безопасности при выполнении шлифования и абразивной резки:

- **Используйте только те типы дисков, которые рекомендуются для вашего электроинструмента, и специальное защитное приспособление,**



разработанное для выбранного диска. Дисками, не предназначенными для этого электроинструмента, невозможно управлять надлежащим образом; кроме того, они небезопасны.

- **Защитное приспособление должно быть надежно прикреплено к электроинструменту и размещено таким образом, чтобы максимально защищать оператора от вращающегося диска.** Защитное приспособление помогает защитить оператора от фрагментов сломанного диска, случайного контакта с диском и искрами, которые могут стать причиной воспламенения одежды.

- **Используйте диски только для рекомендуемых операций.** Например, не используйте для шлифования боковую поверхность отрезного диска. Абразивные отрезные диски предназначены для работы кромкой, а воздействие боковой силы приведет к их разрушению.

- **Всегда используйте неповрежденные фланцы диска, их размер и форма должны соответствовать выбранному диску.** Фланцы поддерживают диск и таким образом уменьшают вероятность его поломки. Фланцы для отрезных дисков могут отличаться от фланцев для шлифовальных дисков.
- **Не используйте изношенные диски от электроинструментов большего размера.** Такие диски имеют более низкую допустимую скорость, и при работе такой диск может внезапно разорваться.

- **При использовании шлифовального диска чашеобразной формы, помните, что допускается к использованию только пластиковые шлифовальные диски, армированные стекловолокном.**

- **Поверхности фланцев (особенно монтажная поверхность) и зажимной гайки не должны иметь повреждений; выполнение этого условия поможет избежать разрушения шлифовального диска.**

- **Перед включением электроинструмента необходимо удостовериться в отсутствии контакта шлифовального диска с обрабатываемой деталью.**

- **Перед использованием электроинструмента необходимо некоторое время поддержать его включенным. Вибрация или покачивание может указывать на неправильную установку или дисбаланс шлифовального диска.**

- **Шлифование производите только рекомендованной для этого поверхностью шлифовального диска.**

- **Обращайте внимание на разлетающиеся искры.** Держите электроинструмент таким образом, чтобы не допустить выброс искр по направлению к другим лицам или горючим веществам.

- **При работе не оставляйте электроинструмент без надзора.** Электроинструмент можно использовать только тогда, когда вы держите его.

- **Не прикасайтесь к обрабатываемой заготовке сразу же после выполнения операции, так как она может быть очень горячей и обжечь кожу.**

- **Перед проведением каких-либо монтажных операций, настроечных работ или сменой принадлежностей, необходимо выключить электроинструмент, вынуть вилку или отсоединить аккумулятор.**

- **Строго соблюдайте инструкции производителя, при хранении, установке или использовании шлифовального диска.**

- **Не пытайтесь использовать шлифовальные диски с посадочным отверстием большего диаметра, используя какие-либо переходники или адаптеры.**

- **Используйте фланцы только оригинальной конструкции.**

- **Перед использованием принадлежностей с резьбовой посадкой, убедитесь, что резьба достаточно длинная и принадлежность можно надежно зафиксировать на шпинделе электроинструмента.**

- **Убедитесь, что обрабатываемая заготовка надежно зафиксирована.**

- **Обратите внимание, что после отключения питания шлифовальный диск продолжает некоторое время вращаться по инерции.**

- **Если в рабочем помещении жарко, влажно или имеется токопроводящая пыль, для обеспечения безопасности оператора используйте выключатель короткого замыкания (30 мА).**

- **Не используйте электроинструмент для обработки материала, содержащего асбест.**

- **При работе не используйте воду или какую-либо жидкость.**

- **При работе в условиях запыленности, следите, чтобы вентиляционные отверстия электроинструмента были чистыми.** Если необходимо удалить грязь с электроинструмента, обязательно отключите электропитание.

#### Дополнительные инструкции для выполнения резания

- **Не находитесь на одной линии с вращающимся диском, либо позади него.** Когда диск при выполнении операции движется от вас, может возникнуть отдача, которая может повернуть или отбросить электроинструмент на вас.

- **При застревании диска или прерывании операции резания по какой-либо причине, выключите электроинструмент и удерживайте его в неподвижном состоянии до полной остановки.** Никогда не прерывайте операцию резания при перемещении диска, в противном случае может возникнуть отдача. Определите причину застревания диска, и примите меры по устранению причин, вызвавших застревание диска.

- **Если во время работы электропитание внезапно прервалось, во избежание случайного включения электроинструмента немедленно переведите выключатель / выключатель в положение отключения.**

- **Категорически запрещается замедлять вращение принадлежностей по инерции, при помощи фиксатора шпинделя или прилагая усилие к боковой поверхности дисков.** Использование фиксатора шпинделя для этой цели выведет из строя электроинструмент и лишит вас права на гарантийное обслуживание.



**Предупреждение:** химические вещества, содержащиеся в пыли, выделяющиеся при шлифовании, резке, пилении, затачивании, сверлении и других видах работ при строительстве, могут вызвать онкологические заболевания, врожденные дефекты у будущих детей или нарушить репродуктивную функцию. Необходима очистная установка для удаления определенных химических веществ:

• Перед ремонтом и заменой деталей электроинструмента необходимо в первую очередь отключить его от сети.

• Прозрачный диоксид кремния и другие вещества в кирпиче и цементе стен; антисептики семейства ССА в химически обработанной древесине. Степень вредного воздействия этих веществ зависит от частоты выполнения работ. Если вы хотите уменьшить контакт с этими химическими веществами, работайте в вентилируемом помещении и используйте приспособления с сертификатами безопасности (например, респиратор с пылезадерживающим фильтром).





**Обратите внимание на напряжение электропитания:** при подключении напряжение должно соответствовать напряжению, указанному в таблице технических данных электроинструмента. Если напряжение выше соответствующего напряжения, с операторами может произойти несчастный случай, а электроинструмент будет поврежден. Таким образом, если напряжение питания не подтверждено, никогда не включайте электроинструмент, не проверив значение напряжения. Если напряжение питания ниже требуемого, двигатель будет поврежден.

## Символы, используемые в инструкции

В руководстве по эксплуатации используются нижеприведенные символы, запомните их значение. Правильная интерпретация символов поможет использовать электроинструмент правильно и безопасно.

Символ	Значение
	<b>Аккумуляторная углошлифовальная машина</b> Участки, обозначенные серым цветом мягкая накладка (с изолированной поверхностью).
	<b>Наклейка с серийным номером:</b> СТ ... - модель; XX - дата производства; XXXXXXX - серийный номер.
	Возможность установки дополнительной рукоятки в два положения.
	Бесщеточный двигатель.
	Ознакомьтесь со всеми указаниями по технике безопасности и инструкциями.

Символ	Значение
	Носите защитные очки.
	Носите защитные наушники.
	Носите пылезащитную маску.
	Не нагревайте аккумулятор выше 45°C. Предхраняйте от длительного воздействия прямых солнечных лучей.
	Не выбрасывайте аккумулятор в бытовой мусор.
	Не бросайте аккумулятор в огонь.
	Не допускайте попадания аккумулятора под дождь.
	Время зарядки аккумулятора.
	Направление движения.
	Направление вращения.
	Заблокировано.
	Разблокировано.
	Запрещенное действие.
	Класс защиты.
	Внимание. Важная информация.

Символ	Значение
	Знак, удостоверяющий, что изделие соответствует основным требованиям директив ЕС и гармонизированным стандартам Европейского Союза.
	Полезная информация.
	Носите защитные перчатки.
	Не выбрасывайте электроинструмент в бытовой мусор.

## Назначение электроинструмента

Электроинструмент предназначен для сухой резки, обдирки и шлифовки металлов и др. материалов.

В результате применения дополнительных принадлежностей и приспособлений, область применения электроинструмента расширяется.

## Элементы устройства электроинструмента

- 1 Защитный кожух
- 2 Редуктор
- 3 Фиксатор шпинделя
- 4 Вентиляционные отверстия
- 5 Включатель / выключатель
- 6 Дополнительная ручка
- 7 Корпус
- 8 Индикаторы степени заряда аккумулятора \*
- 9 Кнопка проверки степени заряда аккумулятора \*
- 10 Фиксатор аккумулятора \*
- 11 Аккумулятор \*
- 12 Фильтр
- 13 Ключ фланцевый \*
- 14 Зарядное устройство \*
- 15 Кнопка блокировки
- 16 Шпиндель
- 17 Фланец
- 18 Диск \*
- 19 Зажимная гайка
- 20 Наклейка зарядного устройства \*
- 21 Индикатор (красный) \*
- 22 Индикатор (зеленый) \*
- 23 Многофункциональный индикатор
- 24 Регулятор скорости
- 25 Установочный выступ
- 26 Винт

\* Принадлежности

Перечисленные, а также изображенные принадлежности, частично не входят в комплект поставки.

## Монтаж и регулировка элементов электроинструмента

Перед проведением всех процедур извлеките из электроинструмента аккумулятор 11.



Не затягивайте слишком сильно крепежные элементы, чтобы не повредить их резьбу.



Монтаж / демонтаж / настройка некоторых элементов аналогична для всех моделей электроинструментов, в этом случае на пояснительном рисунке конкретная модель не указывается.

### Дополнительная ручка (см. рис. 1)

При работе всегда используйте дополнительную ручку 6. Дополнительная ручка 6 может быть установлена в удобное для пользователя положение.

- Выкрутите дополнительную ручку 6 как показано на рисунке 1.
- Вкрутите дополнительную ручку 6 в другое резьбовое отверстие.

### Защитный кожух



Всегда используйте защитный кожух 1 при применении режущих и обдирочных дисков. Категорически запрещается работать вышеперечисленными принадлежностями без защитного кожуха 1. Защитный кожух 1 всегда должен быть обращен своей закрытой частью к работающему.

### Установка защитного кожуха в рабочее положение (см. рис. 2)

[СТ23001-115НХ-2, СТ23001-125НХ-2, СТ23001-115НХ-4, СТ23001-125НХ-4]

- Данный электроинструмент поставляется с уже установленным защитным кожухом 1. Защитный кожух 1 должен быть повернут к оператору своей закрытой частью.
- Для регулировки защитного кожуха, нажмите кнопку блокировки 15 и, удерживая ее, поверните защитный кожух 1 в нужное положение (см. рис. 2.1-2.2).
- Отпустите кнопку блокировки 15 (см. рис. 2.3).

### Монтаж / демонтаж защитного кожуха (см. рис. 3)

[СТ23008-100НХ-4, СТ23008-115НХ-4, СТ23008-125НХ-4]

- Ослабьте при помощи отвертки (не входит в комплект поставки) винт 26 и установите на горловину шпинделя защитный кожух 1, следя за тем, чтобы установочный выступ 25 попал в продольный паз горловины шпинделя (см. рис. 3).

- Поверните защитный кожух **1** в нужное положение и затяните винт **26** при помощи отвертки (не входит в комплект поставки).
- При демонтаже защитного кожуха **1** повторите вышеописанные операции в обратной последовательности.

### Установка / замена принадлежностей



После установки принадлежностей любого вида, перед началом работы, произведите пробный запуск - включите электроинструмент и дайте поработать на холостом ходу не менее 30 секунд. Принадлежности, имеющие биение или вызывающие повышенную вибрацию электроинструмента использовать запрещено.



Рекомендуется производить установку / замену принадлежностей в защитных перчатках.

### Монтаж отрезного / обдирочного диска (см. рис. 4)

- Установите на шпindel **16** фланец **17** (см. рис. 4).
- Установите на шпindel **16** одну из вышеперечисленных принадлежностей.
- Нажмите и удерживайте фиксатор шпинделя **3**.
- Накрутите на шпindel **16** зажимную гайку **19** и фланцевым ключом **13** затяните ее. **Внимание:** при монтаже принадлежностей толще 4 мм зажимную гайку **19** необходимо перевернуть (см. рис. 4).
- Отпустите фиксатор шпинделя **3**.

### Замена отрезного / обдирочного диска (см. рис. 4-5)

- Нажмите и удерживайте фиксатор шпинделя **3**.
- Фланцевым ключом **13** открутите зажимную гайку **19** (см. рис. 5).
- Замените принадлежность.
- Накрутите на шпindel **16** зажимную гайку **19** и фланцевым ключом **13** затяните ее. **Внимание:** при монтаже принадлежностей толще 4 мм зажимную гайку **19** необходимо перевернуть (см. рис. 4).
- Отпустите фиксатор шпинделя **3**.

### Зарядка аккумулятора электроинструмента

#### Ввод в эксплуатацию электроинструмента

Электроинструмент поставляется с частично заряженным аккумулятором **11**. Перед первым использованием обязательно произведите полную зарядку аккумулятора **11**.

#### Процесс зарядки (см. рис. 6, 9-10)



Только для моделей СТ23008-100НХ-4, СТ23008-115НХ-4, СТ23008-125НХ-4 - когда аккумулятор **11** почти разряжен, многофункциональный индикатор **23** мигнет 9 раз, сигнализируя о необходимости зарядки аккумулятора **11**.

- Нажмите на фиксатор **10** и снимите аккумулятор **11** (см. рис. 6.1, 9.1, 10.1).
- Подключите зарядное устройство **14** к сети.
- Вставьте аккумулятор **11** в зарядное устройство **14** (см. рис. 6.2, 9.2, 10.2).
- Отключите зарядное устройство **14** от сети после завершения зарядки.
- Извлеките аккумулятор **11** из зарядного устройства **14** и установите аккумулятор **11** в электроинструмент (см. рис. 6.3, 9.3, 10.3).

### Индикаторы процесса зарядки (см. рис. 7, 11)

Индикаторы зарядного устройства **21** и **22** информируют о ходе процесса зарядки аккумулятора **11**. Информация о значениях сигналов индикаторов **21** и **22** представлена на наклейке **20** (см. рис. 7, 11).

- Рис. 7.1, 11.1 - (зеленый индикатор **22** светится, аккумулятор **11** не вставлен в зарядное устройство **14**) - зарядное устройство **14** подключено к сети (состояние готовности к зарядке).
- Рис. 7.2, 11.2 - (зеленый индикатор **22** мигает, аккумулятор **11** вставлен в зарядное устройство **14**) - идет процесс зарядки аккумулятора **11**.
- Рис. 7.3, 11.3 - (зеленый индикатор **22** светится, аккумулятор **11** вставлен в зарядное устройство **14**) - аккумулятор **11** полностью заряжен.
- Рис. 7.4, 11.4 - (красный индикатор **21** светится, аккумулятор **11** вставлен в зарядное устройство **14**) - процесс зарядки аккумулятора **11** остановлен из-за неподходящего температурного режима. При нормализации температурного режима, процесс зарядки возобновится.
- Рис. 7.5, 11.5 - (красный индикатор **21** мигает, аккумулятор **11** вставлен в зарядное устройство **14**) - процесс зарядки аккумулятора **11** остановлен из-за его неисправности. Замените неисправный аккумулятор **11**, его дальнейшее использование запрещено.



В процессе зарядки аккумулятора **11** и зарядное устройство **14** нагреваются - это нормально.

### Включение / выключение электроинструмента

#### Включение:

Нажмите на заднюю часть выключателя / выключателя **5** и удерживая его в этом положении передвиньте вперед. Нажмите на переднюю часть выключателя / выключателя **5**, чтобы зафиксировать его в нажатом положении.

#### Выключение:

Нажмите на заднюю часть выключателя / выключателя **5**.

### Конструктивные особенности электроинструмента

#### Бесщеточный двигатель

Электроинструмент оснащен бесщеточным двигателем, который обеспечивает следующие преимущества (по сравнению с коллекторным мотором):

- высокая надежность из-за отсутствия изнашиваемых деталей (угольных щеток, коллектора и др.);

- увеличенное время работы на одной зарядке, по сравнению с электроинструментами с угольными щетками;
- компактный дизайн и легкий вес.

### Пылезащищенный двигатель

[СТ23001-115НХ-2, СТ23001-125НХ-2, СТ23001-115НХ-4, СТ23001-125НХ-4]

Специальная конструкция двигателя предотвращает накопление пыли и увеличивает срок его службы.

### Температурная защита (см. рис. 8.1, 12.1)

Температурная защита автоматически отключает электроинструмент при чрезмерной нагрузке, либо если температура аккумулятора **11** превышает 80°C. Это защищает электроинструмент от повреждения при несоблюдении условий эксплуатации.

[СТ23001-115НХ-2, СТ23001-125НХ-2, СТ23001-115НХ-4, СТ23001-125НХ-4]

При срабатывании этой системы защиты индикаторы **8** будут мигать, как показано на рис. 8.1, 12.1 в течение 3 секунд.

[СТ23008-100НХ-4, СТ23008-115НХ-4, СТ23008-125НХ-4]

Описание этой функции смотрите в разделе "Многofункциональный индикатор".

### Защита от перегрева (см. рис. 8.1, 12.1)

Система защиты двигателя от перегрева автоматически отключает электроинструмент в случае перегрева. В этой ситуации дайте электроинструменту остыть, прежде чем снова включить его. Чтобы включить электроинструмент, сначала выключите его, как описано выше.

[СТ23001-115НХ-2, СТ23001-125НХ-2, СТ23001-115НХ-4, СТ23001-125НХ-4]

При срабатывании этой системы защиты индикаторы **8** будут мигать, как показано на рис. 8.1, 12.1 в течение 3 секунд.

[СТ23008-100НХ-4, СТ23008-115НХ-4, СТ23008-125НХ-4]

Описание этой функции смотрите в разделе "Многofункциональный индикатор".

### Защита от перегрузки

Система защиты двигателя от перегрузки автоматически отключает электроинструмент, в случае если он работает таким образом, что потребляет чрезмерно высокий ток.

[СТ23001-115НХ-2, СТ23001-125НХ-2, СТ23001-115НХ-4, СТ23001-125НХ-4]

В этой ситуации выключите электроинструмент и прекратите операцию, которая вызвала перегрузку электроинструмента. Чтобы включить электроинструмент, сначала выключите его, как описано выше.

[СТ23008-100НХ-4, СТ23008-115НХ-4, СТ23008-125НХ-4]

Описание этой функции смотрите в разделе "Многofункциональный индикатор".

### Защита от глубокого разряда

Аккумулятор **11** имеет систему защиты от глубокого разряда. В случае полной разрядки аккумулятора **11**, электроинструмент автоматически выключается. **Внимание: не пытайтесь включать электроинструмент, при срабатывании системы защиты - в этом случае аккумулятор 11 может быть поврежден.**

[СТ23008-100НХ-4, СТ23008-115НХ-4, СТ23008-125НХ-4]

Описание этой функции смотрите в разделе "Многofункциональный индикатор".

### Защита от непреднамеренного включения

Если при установке аккумулятора **11** в электроинструмент, включатель / выключатель **5** находится во включенном состоянии, электроинструмент не включится.

Чтобы включить электроинструмент, сначала выключите его, как описано выше.

[СТ23008-100НХ-4, СТ23008-115НХ-4, СТ23008-125НХ-4]

Описание этой функции смотрите в разделе "Многofункциональный индикатор".

### Многofункциональный индикатор

[СТ23008-100НХ-4, СТ23008-115НХ-4, СТ23008-125НХ-4]

Многofункциональный индикатор **23** сигнализирует о срабатывании различных защитных систем электроинструмента:

Если электроинструмент автоматически выключился, многofункциональный индикатор **23** покажет, какая из систем защиты сработала:

- многofункциональный индикатор **23** мигнул 1 раз - неправильная работа MOS транзистора. Если эта система защиты постоянно срабатывает, обратитесь в сервисный центр **CROWN**;
- многofункциональный индикатор **23** мигнул 2 раза - сработала температурная защита аккумулятора **11**. В этом случае дайте аккумулятору **11** остыть или замените аккумулятор **11** перед повторным включением электроинструмента. Чтобы включить электроинструмент, сначала выключите его, как описано выше;
- многofункциональный индикатор **23** мигнул 3 раза - сработала температурная защита платы управления. В этом случае дайте плате управления остыть, прежде чем снова включать электроинструмент. Чтобы включить электроинструмент, сначала выключите его, как описано выше;
- многofункциональный индикатор **23** мигнул 4 раза - рабочая принадлежность застряла во время работы и сработала система защиты от блокировки ротора. Это предотвращает повреждение двига-



теля и связанных с ним деталей. Чтобы включить электроинструмент, сначала устраните причину остановки рабочей принадлежности, затем выключите электроинструмент, как описано выше;

- многофункциональный индикатор **23** мигнул 5 раз - сработала система защиты от перегрузки (перегрузка по току), потому что электроинструмент работал таким образом, что потреблял чрезмерно высокий ток. Чтобы включить электроинструмент, сначала выключите его, как описано выше;

- многофункциональный индикатор **23** мигнул 7 раз - сработала система защиты от короткого замыкания. Эта система активируется при коротком замыкании в плате управления или в двигателе электроинструмента. Если эта система защиты постоянно срабатывает, обратитесь в сервисный центр **CROWN**;

- многофункциональный индикатор **23** мигнул 8 раз - сработала система защиты от перенапряжения. Эта система активируется при слишком высоком входном напряжении (например, при попытке установить неподходящий аккумулятор **11**);

- многофункциональный индикатор **23** мигнул 9 раз - сработала система защиты от низкого напряжения. Эта система активируется, когда напряжение аккумулятора **11** слишком низкое или аккумулятор **11** полностью разряжен - (необходимо зарядить аккумулятор **11**) или аккумулятор **11** поврежден (необходимо заменить аккумулятор **11**);

- многофункциональный индикатор **23** мигнул 10 раз - напряжения разных ячеек аккумулятора **11** слишком сильно отличаются (дисбаланс аккумулятора). Необходимо заменить аккумулятор **11**;

- многофункциональный индикатор **23** мигнул 11 раз - прервана связь между платой управления внутри электроинструмента и контроллером аккумулятора **11**. Если эта система защиты постоянно срабатывает, обратитесь в сервисный центр **CROWN**;

- многофункциональный индикатор **23** мигает в течение 20 секунд - сработала система защиты от перезапуска. Если при установке аккумулятора **11** в электроинструмент, выключатель / выключатель **5** находится во включенном состоянии, электроинструмент не включится. Чтобы включить электроинструмент, сначала выключите его, как описано выше.

### **Индикаторы степени заряда аккумулятора (см. рис. 8.2, 12.2)**

При нажатии на кнопку **9** индикаторы **8** показывают степень зарядки аккумулятора **11** (см. рис. 8.2, 12.2).

### **Система выключения при отдаче**

Система выключения при отдаче останавливает двигатель электроинструмента при внезапной остановке режущего диска (застревании). В этом случае выключите электроинструмент и осторожно извлеките режущий диск из разреза. После чего снова включите электроинструмент.

### **Плавный пуск**

Плавный пуск позволяет плавно включать электроинструмент - диск раскручивается постепенно без

рывка и отдачи, также в момент включения не создается скачкообразной нагрузки на электросеть.

### **Тормоз выбега**

Тормоз выбега останавливает шпиндель электроинструмента в течение 2 секунд после выключения электроинструмента.

### **Система стабилизации скорости вращения**

#### **[СТ23008-100НХ-4, СТ23008-115НХ-4, СТ23008-125НХ-4]**

Система стабилизации поддерживает заданное число оборотов как на холостом ходу, так и под нагрузкой. Это обеспечивает плавность подачи электроинструмента при работе.

### **Регулятор скорости**

#### **[СТ23008-100НХ-4, СТ23008-115НХ-4, СТ23008-125НХ-4]**

При помощи регулятора оборотов **24** Вы можете установить необходимое число оборотов (в том числе и в процессе работы).

Нужное число оборотов зависит от обрабатываемого материала, условий работы и может быть установлено практическим тестированием.

При продолжительной работе на низких оборотах необходимо охладить электроинструмент, в течение 3 минут, для этого установите максимальное число оборотов и оставьте электроинструмент работать на холостом ходу.

## **Рекомендации при работе электроинструментом**

### **Резание (см. рис. 13.1)**

- Установите отрезной диск как описано выше.
- Включите электроинструмент, дождитесь пока двигатель наберет максимальные обороты, и только после этого плавно подведите отрезной диск к обрабатываемой заготовке.
- Не оказывайте избыточного давления на электроинструмент, это не даст лучших результатов, но перегрузит двигатель, и отрезной диск износится быстрее.
- Перемещайте электроинструмент по линии резания с умеренной подачей, не перекашивая и не совершая колебательных и рывкообразных движений.

- Резание должно проводиться в направлении, показанном на рисунке 13.1. При резании в обратном направлении возникает опасность бесконтрольного выброса электроинструмента из разреза в сторону пользователя, что может привести к получению серьезных травм.

### **Обдирочное шлифование (см. рис. 13.2)**

Обдирочное шлифование применяется для грубого и быстрого шлифования металлов, обработки сварных швов и пр. Выбирайте тип обдирочного диска в зависимости от работ, которые Вы собираетесь выполнять.



- Установите обдирочный диск как описано выше.
- Включите электроинструмент, дождитесь пока двигатель наберет максимальные обороты, и только после этого плавно подводите обдирочный диск к обрабатываемой заготовке.
- Рекомендуется держать электроинструмент под углом 10° - 15° по отношению к обрабатываемой поверхности (см. рис. 13.2). Если этот угол меньше рекомендуемого значения, то затрудняется управление электроинструментом. Если этот угол больше рекомендуемого значения, то ухудшается качество обработки, и на поверхности заготовки остаются канавки.
- Совершайте возвратно-поступательные движения с умеренным нажимом на электроинструмент. Избыточное давление на электроинструмент не даст лучших результатов, но перегрузит двигатель, и создаст опасность разрушения обдирочного диска, что может привести к серьезным травмам.

## Обслуживание / профилактика электроинструмента

**Перед проведением всех процедур извлеките из электроинструмента аккумулятор 11.**

**Чистка фильтра (см. рис. 14-15)**

Регулярно проверяйте фильтр **12** (его загрязнение зависит от состояния окружающей среды). Очищайте фильтр **12**, когда он загрязняется. **Внимание: не используйте электроинструмент без фильтра. 12.**

- Снимите фильтр **12**, как показано на рис. 14.1, 15.1.
- Очистите фильтр **12** мягкой щеткой или продуйте его сжатым воздухом.
- Установите фильтр **12**, как показано на рис. 14.2, 15.2.

**Рекомендации по эксплуатации аккумулятора**

- Своевременно заряжайте аккумулятор **11**, не дожидаясь его полной разрядки. Если при работе наблюдается падение мощности, необходимо прервать работу и зарядить аккумулятор **11**.
- Не заряжайте полностью заряженный аккумулятор **11**, это сократит срок его службы.
- Заряжайте аккумулятор **11** при температуре 10°C - 40°C (50°F - 104°F).
- Если электроинструмент не используется длительное время, заряжайте аккумулятор **11** один раз в 6 месяцев.
- Своевременно заменяйте аккумуляторы, выработавшие свой ресурс. Падение производительности или значительное сокращение времени работы электроинструментом после зарядки указывает на старение аккумулятора **11** и необходимость его замены. Также следует учитывать, что аккумулятор **11** может разряжаться быстрее, если работы ведутся при температуре ниже 0°C.
- При длительном хранении без использования рекомендуется хранить аккумулятор **11** при комнатной температуре, заряженным на 50% .

## Чистка электроинструмента

Обязательным условием для долгосрочной и безопасной эксплуатации электроинструмента является содержание его в чистоте. При длительной обработке металла, внутри электроинструмента может скапливаться токопроводящая пыль. Регулярно продувайте электроинструмент сжатым воздухом через вентиляционные отверстия **4**.

## Послепродажное обслуживание

Ответы на вопросы по ремонту и обслуживанию вашего продукта вы можете получить в сервисных центрах. Информацию о сервисных центрах, схемах запчастей и информацию по запчастям Вы можете найти по адресу: [www.crown-tools.com](http://www.crown-tools.com).

## Транспортировка электроинструментов

- Не допускайте падения упаковки, а также любые механические воздействия на нее при транспортировке.
- При погрузке / разгрузке не используйте погрузочную технику, работающую по принципу зажима упаковки.

## Li-Ion аккумуляторы

На Li-Ion аккумуляторы распространяются специальные правила транспортировки опасных грузов. Нет необходимости соблюдения дополнительных норм только при перевозке аккумуляторов самим пользователем на автомобильном транспорте.

Соблюдайте особые требования к упаковке и маркировке при перевозке с привлечением третьих лиц (напр.: самолетом). В этом случае, при подготовке груза к отправке, необходимо участие эксперта по опасным грузам.

Возможна отправка аккумуляторов только с неповрежденным корпусом. Необходимо изолировать открытые контакты и упаковать аккумулятор так, чтобы он не перемещался внутри упаковки. Также необходимо соблюдать дополнительные национальные предписания.

## Защита окружающей среды



**Вторичное использование сырья вместо устранения мусора.**

Электроинструмент, дополнительные принадлежности и упаковку следует экологически чисто утилизировать.

В интересах чистоты рециркуляции отходов детали из синтетических материалов соответственно обозначены.

Настоящее руководство по эксплуатации напечатано на бумаге, изготовленной из вторсырья без применения хлора.

Оговаривается возможность внесения изменений.

## Технічні характеристики електроінструменту

Акумуляторна кутошліфувальна машина	СТ23001-115НХ-2		СТ23001-125НХ-2		СТ23001-115НХ-4		СТ23001-125НХ-4	
Код електроінструмента	див. сторінки 11-13							
Номінальна напруга	[В]	20 *	20 *	20 *	20 *	20 *	20 *	20 *
Номінальна частота обертів	[хв <sup>-1</sup> ]	8000	8000	8000	8000	8000	8000	8000
Тип акумулятора		Li-Ion	Li-Ion	Li-Ion	Li-Ion	Li-Ion	Li-Ion	Li-Ion
Час зарядки акумулятора	[хв]	60	60	60	60	60	60	60
Місткість акумулятора	[Ач]	2	2	2	2	2	2	4
Макс. Ø відрізного диска	[мм] [дюйма]	115 4-1/2"	115 4-1/2"	125 5"	115 4-1/2"	115 4-1/2"	125 5"	125 5"
Макс. Ø шліфувального диска	[мм] [дюйма]	115 4-1/2"	115 4-1/2"	125 5"	115 4-1/2"	115 4-1/2"	125 5"	125 5"
Макс. Ø гумового тарілкового диска	[мм] [дюйма]	115 4-1/2"	115 4-1/2"	125 5"	115 4-1/2"	115 4-1/2"	125 5"	125 5"
Макс. Ø дискової дрютяної щітки	[мм] [дюйма]	75 3"	75 3"	75 3"	75 3"	75 3"	75 3"	75 3"
Макс. Ø чашоподібної дрютяної щітки	[мм] [дюйма]	75 3"	75 3"	75 3"	75 3"	75 3"	75 3"	75 3"
Різьблення шпинделя		M14	M14	M14	M14	M14	M14	M14
Вага	[кг] [фунти]	2,17 4.78	2,17 4.78	2,22 4.9	2,22 4.9	2,22 4.9	2,46 5.42	2,51 5.53
Клас захисту		III	III	III	III	III	III	III
Рівень шуму	[ДБ(А)]	80	80	80	80	80	80	80
Акустична потужність	[ДБ(А)]	91	91	91	91	91	91	91
Рівень вібрації	[м/с <sup>2</sup> ]	0,8	0,8	0,8	0,8	0,8	0,8	0,8

\* Максимальна напруга батареї (виміряна без робочого навантаження) - 20 Вольт. Номінальна напруга батареї - 18 Вольт.

## Технічні характеристики електроінструменту

Акумуляторна кутошліфувальна машина	СТ23008-100НХ-4	СТ23008-115НХ-4	СТ23008-125НХ-4	
Код електроінструмента	див. сторінки 11-13			
Номінальна напруга	[В]	20 *	20 *	20 *
Номінальна частота обертів	[хв <sup>-1</sup> ]	3000-8500	3000-8500	3000-8500
Тип акумулятора	Li-Ion	Li-Ion	Li-Ion	Li-Ion
Час зарядки акумулятора	[хв]	60	60	60
Місткість акумулятора	[Ач]	4	4	4
Макс. Ø відрізного диска	[мм] [дюйми]	100 4"	115 4-1/2"	125 5"
Макс. Ø шліфувального диска	[мм] [дюйми]	100 4"	115 4-1/2"	125 5"
Макс. Ø гумового тарілкового диска	[мм] [дюйми]	100 4"	115 4-1/2"	125 5"
Макс. Ø дискової дрітвяної щітки	[мм] [дюйми]	65 2-9/16"	75 3"	75 3"
Макс. Ø чашоподібної дрітвяної щітки	[мм] [дюйми]	65 2-9/16"	75 3"	75 3"
Різьблення шпинделя		M10 3/8"-16UNC	M14 5/8"-11UNC	M14 5/8"-11UNC
Вага	[кг] [фунти]	2,34 5.16	2,34 5.16	2,38 5.25
Клас захисту		III	III	III
Рівень шуму	[дБ(А)]	80,33	80,33	80,33
Акустична потужність	[дБ(А)]	91,33	91,33	91,33
Рівень вібрації	[м/с <sup>2</sup> ]	1,53	1,53	1,53

\* Максимальна напруга батареї (виміряна без робочого навантаження) - 20 Вольт. Номінальна напруга батареї - 18 Вольт.

## Інформація про шум



Завжди використовуйте звукоізоляційні навушники при рівні шуму понад 85 дБ(А).

## CE Відповідності необхідним нормам

Ми заявляємо під нашу одноособову відповідальність, що описаний у розділі "Технічні характеристики електроінструменту" продукт відповідає усім відповідним положенням Директив 2006/42/ЕС, включаючи їх зміни, а також наступним нормам: EN 60745-1:2009+A11, EN 60745-2-3:2011+A2+A11+A12+A13, EN 55014-1:2017, EN 55014-2:2015.

Менеджер із сертифікації

Wu Cunzhen

Merit Link International AG  
Stabio, Швейцарія, 03.11.2021



**ПОПЕРЕДЖЕННЯ - Щоб знизити ризик отримання травм, користувач повинен ознайомитися з керівництвом по експлуатації!**

## Загальні правила техніки безпеки



**ПОПЕРЕДЖЕННЯ! Прочитайте всі попередження з техніки безпеки та інструкції.** Недотримання попереджень та інструкцій може призвести до ураження електричним струмом, займання і / або серйозних травм.

**Збережіть всі попередження та інструкції для подальшого використання.**

Термін "електроінструмент", який використовується в тексті попереджень, відноситься до електроінструменту з живленням від електромережі (провідний) або електроінструменту з живленням від акумулятора (бездротовий).

### Безпека робочого місця

- Робоче місце повинно бути чистим і добре освітленим. У захаращених або темних місцях вірогідні нещасні випадки.
- Не використовуйте електроінструменти у вибухонебезпечних середовищах, наприклад, в присутності легкозаймистих рідин, газів або пилу. Електроінструменти створюють іскри, які можуть призвести до займання пилу або парів.
- Під час роботи електроінструмента не допускайте присутності дітей та інших осіб. Відволікання уваги може призвести до втрати контролю.

### Рекомендації з електробезпеки

- Вилки електроінструменту повинні підходити до розетки. Ніколи не вносьте зміни в конструкцію вилки. Не використовуйте адаптери з заземленими електроінструментами. Вилки оригіналь-

ної конструкції і відповідні розетки зменшують ризик ураження електричним струмом.

- Уникайте контакту з заземленими поверхнями, такими як труби, радіатори, плити та холодильники. Це підвищує ризик ураження електричним струмом.
- Не піддавайте електроінструмент впливу дощової води або вологи. Попадання води в середину електроінструмента підвищує ризик ураження електричним струмом.
- Не використовуйте електричний кабель в цілях, для яких він не призначений. Ніколи не використовуйте кабель для перенесення електроінструменту, підтягання електроінструменту до себе або для вимкнення електроінструменту з вилком за електричний кабель. Оберігайте електричний кабель від нагрівання, нафтопродуктів, гострих крайок або рухомих частин електроінструменту. Пошкодження або слуганий електричний кабель збільшує небезпеку поразки електричним струмом.
- При роботах на відкритому повітрі, використовуйте подовжувальні кабелі, призначені для зовнішніх робіт, це знизить небезпеку ураження електричним струмом.

- Якщо не можна уникнути роботи електроінструмента на ділянці з підвищеною вологістю, використовуйте пристрій захисного відключення (УЗО). Використання УЗО знижує ризик ураження електричним струмом. ПРИМІТКА! Термін "УЗО (RCD)" може бути замінений терміном "пристрій захисного відключення (GFCI)" або "автоматичний вимикач з функцією захисту від струму витоку (ELCB)".
- Увага! Ніколи не торкайтеся до відкритих металевих поверхонь редуктора, захисного кожуха і т.д., оскільки на металеві поверхні впливають електромагнітні хвилі і торкання до них може призвести до травми або нещасного випадку.

### Рекомендації з особистої безпеки

- Будьте пильними, стежте за тим, що ви робите, і при роботі з електроінструментом керуйтеся здоровим глуздом. Не використовуйте електроінструмент, якщо ви втомилися або перебуваєте під впливом наркотичних засобів, алкоголю або ліків. Ослаблення уваги при роботі з електроінструментом може призвести до серйозної травми.
- Використовуйте засоби індивідуального захисту. Завжди надівайте захисні окуляри. Засоби індивідуального захисту, такі як пілозахисна маска, нековзні захисне взуття, каска або засоби захисту органів слуху, які використовуються у відповідних умовах, зменшують ймовірність отримання травм.
- Не допускайте ненавмисного запуску електроінструменту. Перед підключенням до джерела живлення та / або акумулятора, підняттям або перенесенням електроінструменту переконайтеся, що вмикач / вимикач знаходиться у вимкненому стані. Переміщення електроінструменту, коли палець знаходиться на вмикачі / вимикачі, або ввімкнення живлення електроінструментів з включеним вмикачем / вимикачем може стати причиною нещасного випадку.
- Перед ввімкненням необхідно прибрати з частин електроінструменту, що обертаються, всі додаткові ключі і пристосування. Ключ, залишений в частині електроінструменту, що обертається, може бути причиною серйозних травм.

- Не докладайте надмірних зусиль. Завжди зберігайте стійке положення і рівновагу. Це дозволяє краще контролювати електроінструмент у непередбачуваних ситуаціях.
- Носіть відповідний одяг. Не вдягайте вільний одяг або прикраси. Тримайте волосся, одяг і рукавиці далеко від рухомих деталей. Вільний одяг, прикраси або довге волосся можуть бути захоплені рухомими частинами електроінструменту, що стане причиною серйозних травм.
- Якщо в конструкції електроінструменту передбачена можливість для підключення пилососів і пилосбірних пристроїв, переконайтеся, що вони підключені і правильно використовуються. Використання таких пристроїв зменшує небезпеки, пов'язані з накопиченням пилу.
- Завжди будьте уважні, не ігноруйте принципи безпечної роботи з електроінструментом через знання і досвід, отримані внаслідок частого користування електроінструментом. Необережна дія може негайно призвести до серйозних травм.
- Увага! Електроінструмент створює під час роботи електромагнітне поле. За деяких обставин, це поле може чинити негативний вплив на активні або пасивні медичні імплантати. Щоб зменшити ризик заподіяння серйозної шкоди здоров'ю або травми з летальним наслідком, людям з медичними імплантатами, перед початком експлуатації електроінструмента, рекомендується проконсультуватися з лікарем і виробником медичного імплантату.

## Використовування і обслуговування електроінструмента

- Люди з недостатніми психофізичними або розумовими здібностями і діти не можуть управляти електроінструментом, якщо людина, яка відповідає за їх безпеку, не контролює їх чи не інструктує щодо використання електроінструменту.
- Не перевантажуйте електроінструмент. Використовуйте електроінструмент, який відповідає вашій цілі використання. Відповідний електроінструмент буде працювати краще і безпечніше з тією продуктивністю, для якої він був спроектований.
- Не працюйте електроінструментом з несправним вмикачем / вимикачем. Електроінструмент, ввімкнення / вимкнення якого не може контролюватися, становить небезпеку і повинен бути негайно відремонтований.
- Перед виконанням будь-яких налаштувань, заміною приладдя або зберіганням електроінструментів - від'єднайте вилку від джерела живлення і / або акумулятор від електроінструменту. Ці заходи безпеки знижують ризик випадкового запуску електроінструмента.
- Зберігайте невикористовувані електроінструменти в недоступному для дітей місці і не дозволяйте особам, які не ознайомилися з електроінструментом або цими інструкціями, використовувати електроінструмент. Електроінструменти небезпечні в руках не підготовлених користувачів.
- Слідуйте за станом електроінструменту. Перевіряйте осьове биття і надійність з'єднання рухомих деталей, а також будь-які несправності, які можуть вивести електроінструмент з ладу. Несправний електроінструмент необхідно відремонтувати перед використанням. Багато нещасних випадків виникають через поганий стан електроінструменту.

- Ріжучі інструменти повинні знаходитися в частоті і бути добре заточеними. Правильно встановлені ріжучі інструменти з гострими ріжучими кромками зменшують можливість заклинювання і полегшують управління електроінструментом.
- Використовуйте електроінструмент, приладдя, насадки і т.п. відповідно до інструкцій, беручи до уваги умови роботи і виконувати роботи. Використання електроінструмента для операцій, для яких він не призначений, може призвести до небезпечної ситуації.
- Підтримуйте рукоятки і поверхні захоплення сухими, чистими і вільними від масла і мастила. Слизькі рукоятки і поверхні захоплення перешкоджають безпечному поводженню з електроінструментом і управління ним в несподіваних ситуаціях.
- Зверніть увагу, що при роботі з електроінструментом необхідно правильно тримати допоміжну рукоятку; виконання цієї вимоги полегшує управління електроінструментом. Таким чином, правильне утримання електроінструменту може знизити ризик нещасних випадків або травм.

## Використання акумуляторних інструментів та догляд за ними

- Заряджайте акумулятор тільки за допомогою зарядного пристрою, передбаченого виробником. Зарядний пристрій, що підходить для одного типу акумуляторів, може створити ризик пожежі при використанні з іншим типом акумуляторів.
- Використовуйте електроінструменти тільки з акумуляторами, призначеними для них. Використання будь-яких інших акумуляторів може створити ризик поломки або пожежі.
- Коли акумулятор не використовується, зберігайте його окремо від інших металевих предметів, таких як канцелярські скріпки, монети, ключі, цвяхи, гайки та інші дрібні металеві предмети, які можуть створити контакт між клемми акумулятору. Коротке замикання на клеммах акумулятора може викликати обпik або пожежу.
- За неналежних умов, електроліт може вилитися з акумулятору; уникайте контакту з ним. Якщо контакт випадково відбувся, промийте шкіру водою. Якщо електроліт потрапив в очі, додатково зверніться по медичну допомогу. Електроліт з акумулятору може викликати свербіж або обпik.
- Уникайте ненавмисного включення. Перш, ніж вставляти акумулятор, переконайтеся в тому, що вмикач знаходиться у вимкненому положенні. Якщо при носінні електроінструменту ви тримаєте палець на вмикачі, або якщо ви вставляєте акумулятор у включений електроінструмент, це може призвести до нещасних випадків.
- Не відчиняйте акумулятор. Небезпека замикання.
- У разі ушкодження та неналежного використання акумулятору, може виділятися пара. Забезпечте доступ свіжого повітря і зверніться по медичну допомогу у разі потреби. Пара може подразнювати дихальну систему.
- Якщо акумулятор бракований, електроліт може вилитися і вступити в контакт з прилеглими компонентами. Перевірте усі відповідні деталі. Очистіть такі деталі або замініть їх, якщо потребується.
- Захищайте акумулятор від нагрівання, наприклад, від постійного сонячного випромінювання і від вогню. Є ризик вибуху.



## **УВАГА! Прочитайте усі попередження про дотримання техніки безпеки та усі інструкції.**

- **Захищайте зарядний пристрій акумулятору від дощу та вологи.** Проникнення води в зарядний пристрій акумулятору підвищує ризик ураження електричним струмом.
- **Не заряджайте інші акумулятори.** Зарядний пристрій акумулятору підходить тільки для зарядки літєво - іонних акумуляторів вказаного діапазону напруги. Інакше виникає ризик пожежі або вибуху.
- **Зберігайте зарядний пристрій акумулятору в чистому стані.** Забруднення може стати причиною ураження електричним струмом.
- **Перед кожним використанням перевіряйте зарядний пристрій акумулятору, кабель і вилку.** Не використовуйте зарядний пристрій акумулятору, якщо виявлені дефекти. Самостійно не відкривайте зарядний пристрій акумулятору і ремонтуйте його тільки у кваліфікованих фахівців. Пошкоджені зарядні пристрої, кабелі і вилки підвищують ризик ураження електричним струмом.
- **Не використовуйте зарядний пристрій акумулятору на легкозаймистих поверхнях (наприклад, папір, тканина і так далі) або в пожежонебезпечному середовищі.** Є небезпека пожежі через нагрівання зарядного пристрою в процесі зарядки.

### **Технічне обслуговування**

- **Обслуговувати Ваш електроінструмент повинні кваліфіковані фахівці з використанням рекомендованих запасних частин.** Це дає гарантію, що безпека Вашого електроінструменту буде збережена.
- **Дотримуйтесь інструкції по змащуванню, а також рекомендації по заміні аксесуарів.**

### **Особливі вказівки з техніки безпеки**

**Загальноприйняті вказівки з техніки безпеки при виконанні шліфування, обробки наждачним папером, обробки дротяними щітками, полірування і абразивного різання:**

- **Цей електроінструмент призначений для виконання шліфування, обробки наждачним папером, обробки дротяними щітками, полірування і абразивного різання.** Вивчіть всю інформацію з техніки безпеки, інструкції, ілюстрації і технічні характеристики, що стосуються цього електроінструменту. Недотримання всіх нижчевикладених інструкцій може призвести до ураження електричним струмом, займання і / або серйозних травм.
- **Не рекомендується використовувати цей електроінструмент для виконання таких операцій як: шліфування, обробка наждачним папером, обробка дротяними щітками, полірування і абразивне різання.** Використання електроінструменту не за призначенням може бути небезпечним і стати причиною отримання травми.
- **Не використовуйте приладдя, спеціально не розроблене і не рекомендоване виробником електроінструменту.** Якщо приладдя можна придбати до електроінструменту, це не гарантує його безпечної експлуатацію.

- **Номінальна швидкість приладдя повинна бути, як мінімум, рівній максимальній швидкості, зазначеній на інструменті.** При швидкості вище номінальної, приладдя може поламатися і розлетітися.
- **Зовнішній діаметр і товщина приладдя повинні відповідати продуктивності електроінструменту.** Приладдя невідповідного розміру не можна належним чином контролювати, і воно становить небезпеку.
- **Посадковий діаметр дисків, фланців і іншого приладдя повинен відповідати діаметру шпинделя електроінструменту.** Приладдя, що має неподходящий посадковий діаметр, працюватиме з радіальними биттями, створюватиме надмірні вібрації і може стати причиною втрати контролю.
- **Ніколи не використовуйте пошкоджені приналежності.** Перед кожним використанням перевіряйте абразивні диски на наявність сколів і тріщин, гумові тарілчасті диски - на наявність тріщин, розривів, ознак зносу, металеві щітки - на наявність ослаблених і тріснутих проволочок. При падінні електроінструменту чи приналежності, огляньте їх на предмет пошкодження або встановіть неушкоджену приналежність. Після огляду і установки приналежності зробіть пробний запуск (без навантаження, на максимальній швидкості, протягом хвилини), стежачи за тим, щоб ви або сторонні особи не перебували в площині обертання приналежності. Зазвичай пробного запуску досить для виявлення пошкодженого приладдя - за цей час воно руйнується.
- **Одягайте засоби індивідуального захисту.** Залежно від виконуваної роботи використовуйте захисну маску, закриті або відкриті захисні окуляри. При необхідності надягайте пілозахисну маску, засоби захисту органів слуху, рукавиці і робочий фартух, які зможуть затримати абразивні частинки і робочий пил. Засоби для захисту очей при виконанні різних операцій повинні затримувати осколки, що розлітаються. Маска від пилу або респіратор повинні фільтрувати частки, які виникають при виконанні роботи. Тривала дія шуму високої інтенсивності може призвести до втрати слуху.
- **Треті особи повинні перебувати на безпечній відстані від робочої зони.** Кожен, хто входить в робочу зону, повинен використовувати засоби індивідуального захисту. Фрагменти оброблюваної заготовки або поламаної приналежності можуть відлетіти і травмувати осіб, які перебувають за межами робочої зони.
- **При виконанні операції, при якій приналежність може зачепити приховану електропроводку або власний кабель, тримайте електроінструмент тільки за ізовані поверхні.** Приладдя, яке торкається дроту під напругою, може призвести до появи напруги в металевих частинах електроінструменту і стати причиною ураження оператора електричним струмом.
- **Струмоведачий кабель повинен знаходитися на деякій відстані від приладдя, що обертається.** У разі втрати контролю, струмоведачий кабель може бути перерізаний або намотаний на шпindel електроінструмента, що обертається, і ви можете отримати серйозну травму.
- **Кладіть електроінструмент тільки після повної зупинки приналежності.** Приналежність, що обертається за інерцією, при контакті з поверхнею може вивести електроінструмент з-під контролю.



- **Не використовуйте електроінструмент, якщо приналежність, що обертається, спрямована на вас.** При випадковому контакті приналежність, що обертається, може намотати одяг, що призведе до тяжких травм.
- **Регулярно очищайте вентиляційні отвори електроінструменту.** Вентилятор двигуна розсіює струмопровідний пил усередині корпусу і його надмірне накопичення може стати причиною короткого замикання або ураження електричним струмом.
- **Не використовуйте електроінструмент поблизу горючих матеріалів.** Іскри можуть призвести до їх займання.
- **Не використовуйте приладдя, застосування яких передбачає охолодження рідиною.** Використання рідинного охолодження може призвести до ураження електричним струмом або електричного шоку.

## Віддача і відповідні попередження

Віддача - це раптова реакція на затиснення або защемлення диска, що обертається, гумового тарілкового диска, дрятої шітки або іншої приналежності. Затиснення чи защемлення призводить до швидкої втрати швидкості приналежності, що викликає різкий, неконтрольований ривок електроінструменту в напрямку, протилежному обертанню деталі.

Наприклад, якщо затиснення або защемлення абразивного диска викликано оброблюваною деталлю, край диска в зоні защемлення може увійти в поверхню матеріалу, викликаючи випадіння або зсув диска. Диск може відскочити в напрямку до оператора або від нього, що залежить від напрямку руху диска в зоні защемлення. Також при таких обставинах абразивний диск може зламатися.

Віддача - результат неправильного використання електроінструменту і / або невідповідних умов роботи. Віддачі можна уникнути, дотримуючись нижчевикладених запобіжних заходів.

- **Міцно утримуйте електроінструмент і прийміть позу, в якій ви зможете протистояти силам віддачі.** Для максимального контролю над електроінструментом і зниження негативних ефектів від віддачі, завжди використовуйте додаткову рукоятку (при її наявності). Вживши необхідних заходів обережності, ви зможете контролювати реакцію від крутного моменту або силу віддачі.
- **Ніколи не ставте свою руку поблизу приналежності, що обертається.** При віддачі, електроінструмент може відкинути в цьому напрямку, і приналежність, що обертається, завдасть вам тяжких травм.
- **Не стійте в зоні ймовірного напрямку руху електроінструменту при віддачі.** Віддача приводить до руху електроінструмента в напрямку, протилежному напрямку руху приналежності в точці защемлення.
- **Дотримуйтесь особливої обережності при роботі з кутами, гострими краями і т. п. Уникайте зіскоку і защемлення приналежності.** Кути, гострі краї і зіскок можуть привести до защемлення приналежності, що обертається, втрати управління над електроінструментом або віддачі.
- **Не використовуйте пильні диски із зуб'ями.** Такі робочі приналежності часто стають причи-

ною віддачі або втрати контролю над електроінструментом.

## Правила техніки безпеки при експлуатації електроінструмента

**Особливі вказівки з техніки безпеки при виконанні шліфування і абразивного різання:**

- **Використовуйте тільки ті типи дисків, які рекомендуються для вашого електроінструменту, і спеціальне захисне пристосування, розроблене для вибраного диска.** Дискама, не призначеними для цього електроінструменту, неможливо управляти належним чином, крім того, вони небезпечні.
- **Захисне пристосування повинно бути надійно прикріплено до електроінструменту і розміщено таким чином, щоб максимально захищати оператора від диска, що обертається.** Захисне пристосування допомагає захистити оператора від фрагментів зламаного диска, випадкового контакту з диском та іскрами, які можуть стати причиною займання одягу.
- **Використовуйте диски тільки для рекомендованих операцій.** Наприклад, не використовуйте для шліфування бічну поверхню відрізного диска. Абразивні відрізи диски призначені для роботи кромок, а вплив бічної сили призведе до їх руйнування.
- **Завжди використовуйте неушкоджені фланці диска, їх розмір і форма повинні відповідати обраному диску.** Фланці підтримують диск і таким чином зменшують ймовірність його поломки. Фланці для відрізних дисків можуть відрізнятися від фланців для шліфувальних дисків.
- **Не використовуйте зношені диски від електроінструментів більшого розміру.** Такі диски мають більш низьку допустиму швидкість, і при роботі такий диск може раптово розірватися.
- **При використанні шліфувального диска часоподібної форми, пам'ятайте, що допускаються до використання тільки пластикові шліфувальні диски, армовані скловолокном.**
- **Поверхні фланців (особливо монтажні поверхні) і затискувальні гайки не повинні мати пошкоджень; виконання цієї умови допоможе уникнути руйнування шліфувального диска.**
- **Перед ввімкненням електроінструменту необхідно впевнитися у відсутності контакту шліфувального диска з оброблюваною деталлю.**
- **Перед використанням електроінструмента потрібно певний час потримати його ввімкненим.** Вібрації або похитування можуть вказувати на неправильну установку або дисбаланс шліфувального диска.
- **Шліфування виконуйте тільки рекомендованою для цього поверхнею шліфувального диска.**
- **Звертайте увагу на іскри, що розлітаються.** Тримайте електроінструмент таким чином, щоб не допустити викид іскор у напрямку до інших осіб чи горючих речовин.
- **При роботі не залишайте електроінструмент без нагляду.** Електроінструмент можна використовувати тільки тоді, коли ви тримаєте його.
- **Не торкайтесь до оброблюваної заготовки відразу ж після виконання операції, так як вона може бути дуже гарячою і обпалити шкіру.**

- Перед проведенням будь-яких монтажних операцій, налаштувальних робіт або заміною приладдя, необхідно вимкнути електроінструмент, вийняти вилку або від'єднати акумулятор.
- Строго дотримуйтеся інструкції виробника при зберіганні, установці або використанні шліфувального диска.
- Не намагайтесь використовувати шліфувальні диски з посадковим отвором більшого діаметра, використовуючи будь-які перехідники, адаптери.
- Використовуйте фланці тільки оригінальної конструкції.
- Перед використанням приладдя з різьбовою посадкою, переконайтеся, що різьблення досить довге і належність можна надійно зафіксувати на шпінделі електроінструменту.
- Переконайтеся, що оброблювана заготовка надійно зафіксована.
- Зверніть увагу, що після відключення живлення шліфувальний диск продовжує деякий час обертатися за інерцією.
- Якщо в робочому приміщенні жарко, волого або є струмопровідний пил, для забезпечення безпеки оператора використовуйте вимикач короткого замикання (30 мА).
- Не використовуйте електроінструмент для обробки матеріалу, що містить азбест.
- При роботі не використовуйте воду або будь-яку рідину.
- При роботі в умовах запиленості, стежте, щоб вентиляційні отвори електроінструменту були чистими. Якщо необхідно видалити бруд з електроінструменту, обов'язково відключіть електроживлення.

#### Додаткові інструкції для виконання різання

- Не знаходьтесь на одній лінії з диском, що обертається, або позаду нього. Коли диск, при виконанні операції, рухається від вас, може виникнути віддача, яка може повернути або відкинути електроінструмент на вас.
- При застряганні диска або перериванні операції різання з будь-якої причини, вимкніть електроінструмент і утримуйте його в нерухомому стані до повної зупинки. Ніколи не переривайте операцію різання при переміщенні диска, в іншому випадку може виникнути віддача. Визначте причину застрягання диска і вживте заходів по усуненню причин, що викликали застрягання диска.
- Якщо під час роботи електроживлення раптово перервалася, щоб уникнути випадкового запуску електроінструменту, негайно переведіть вмикач / вимикач в положення відключення.
- Категорично забороняється уповільнювати обертання приладдя за інерцією за допомогою фіксатора шпінделя або докладаючи зусилля до бічної поверхні дисків. Використання фіксатора шпінделя для цієї мети виведе з ладу електроінструмент і позбавить вас права на гарантійне обслуговування.



**Попередження:** хімічні речовини, що містяться в пилу, який виділяється при шліфуванні, різанні, пилянні, заточуванні, свердлінні та інших видах робіт при будівництві, можуть викликати онкологічні захворювання, вроджені дефекти у майбутніх дітей або порушити репродуктивну функ-

цію. Необхідна очисна установка для видалення певних хімічних речовин:

- Перед ремонтом і заміною деталей електроінструменту необхідно в першу чергу відключити його від мережі.
  - Прозорий діоксин кремнію та інші речовини в цеглі і цементі стін; антисептики сімейства ССА в хімічно обробленій деревині. Ступінь шкідливого впливу цих речовин залежить від частоти виконання робіт. Якщо ви хочете зменшити контакт з цими хімічними речовинами, працюйте в вентильованому приміщенні і використовуйте пристосування з сертифікатами безпеки (наприклад, респіратор з пило затримуючим фільтром).
- Зверніть увагу на напругу електроживлення:** при підключенні напруга повинна відповідати значенню, надрукованому в таблиці технічних даних електроінструменту. Якщо напруга вище відповідної напруги, з операторами може статися нещасний випадок, а електроінструмент буде пошкоджено. Таким чином, якщо напругу живлення не підтверджено, ніколи не вмикайте електроінструмент, не перевірявши значення напруги. Якщо напруга живлення нижче необхідної, двигун буде пошкоджений.

#### Символи, що використовуються в інструкції

В інструкції використовуються нижченаведені символи, запам'ятайте їх значення. Правильна інтерпретація символів допоможе використовувати електроінструмент правильно і безпечно.

Символ	Значення
	<b>Акумуляторна кутошліфувальна машина</b> Ділянки, які позначені сірим кольором, м'яка накладка (з ізолюваною поверхнею).
	<b>Наклейка з серійним номером:</b> СТ ... - модель; XX - дата виробництва; XXXXXXX - серійний номер.
	Можливість встановлення додаткової рюкзачки в два положення.
	Безщітковий двигун.
	Ознайомтесь з усіма вказівками з техніки безпеки та інструкціями.

Символ	Значення
	Носіть захисні окуляри.
	Носіть захисні навушники.
	Носіть пилозахисну маску.
	Не нагрівайте акумулятор вище 45°C. Захищайте від тривалого впливу прямих сонячних променів.
	Не викидайте акумулятор в побутове сміття.
	Не кидайте акумулятор у вогонь.
	Не допускайте попадання акумулятора під дощ.
	Час зарядки акумулятора.
	Напрямок руху.
	Напрямок обертання.
	Заблоковано.
	Розблоковано.
	Заборонена дія.
III	Клас захисту.
	Увага. Важлива інформація.

Символ	Значення
	Знак, який засвідчує, що виріб відповідає основним вимогам директив ЄС та гармонізованим стандартам Європейського Союзу.
	Корисна інформація.
	Носіть захисні рукавиці.
	Не викидайте електроінструмент в побутове сміття.

### Призначення електроінструменту

Електроінструмент призначений для сухої різки, обдирання і шліфувки металів (і ін. матеріалів). У результаті застосування додаткових приладів і засобів, область застосування інструмента поширюється.

### Елементи пристрою електроінструменту

- 1 Захисний кожух
- 2 Редуктор
- 3 Фіксатор шпинделя
- 4 Вентиляційні отвори
- 5 Вмикач / вимикач
- 6 Додаткова ручка
- 7 Корпус
- 8 Індикатори ступеня заряду акумулятора \*
- 9 Кнопка перевірки ступеня заряду акумулятора \*
- 10 Фіксатор акумулятора \*
- 11 Акумулятор \*
- 12 Фільтр
- 13 Ключ фланцевий \*
- 14 Зарядний пристрій \*
- 15 Кнопка блокування
- 16 Шпіндель
- 17 Фланець
- 18 Диск \*
- 19 Затискна гайка
- 20 Наклейка зарядного пристрою \*
- 21 Індикатор (червоний) \*
- 22 Індикатор (зелений) \*
- 23 Багатофункціональний індикатор
- 24 Регулятор швидкості
- 25 Наставний виступ
- 26 Гвинт

\* Приналежності

Перераховані, а також зображені принадлежности, частково не входять у комплект постачання.

## Монтаж та регулювання елементів електроінструменту

Перед проведенням усіх процедур витягніть із електроінструмента акумулятор 11.



Не затягуйте дуже сильно кріпильні елементи, щоб не пошкодити їх різьблення.



Монтаж / демонтаж / налаштування деяких елементів аналогічне для усіх моделей електроінструментів, в цьому випадку на малюнку пояснення конкретна модель не вказується.

### Додаткова ручка (див. мал. 1)

При роботі завжди використовуйте додаткову ручку 6. Додаткова ручка 6 може бути встановлена в зручне для користувача положення.

- Викрутіть додаткову рукоятку 6 як показано на малюнку 1.
- Вкрутіть додаткову рукоятку 6 в інший різьбовий отвір.

### Захисний кожух



Завжди використовуйте захисний кожух 1 при застосуванні ріжучих і обдирних дисків. Категорично забороняється працювати вище переліченим приладдям без захисного кожуха 1. Захисний кожух 1 завжди повинен бути обернений своєю закритою частиною до того, що працює.

Установка захисного кожуха в робоче положення (див. мал. 2)

[СТ23001-115НХ-2, СТ23001-125НХ-2, СТ23001-115НХ-4, СТ23001-125НХ-4]

- Даний електроінструмент поставляється з уже встановленим захисним кожухом 1. Захисний кожух 1 повинен бути повернений до свого оператора закритою частиною.
- Для регулювання захисного кожуха, натисніть кнопку блокування 15 і, утримуючи її, поверніть захисний кожух 1 в потрібне положення (див. мал. 2.1-2.2).
- Відпустіть кнопку блокування 15 (див. мал. 2.3).

Монтаж / демонтаж захисного кожуха (див. мал. 3)

[СТ23008-100НХ-4, СТ23008-115НХ-4, СТ23008-125НХ-4]

- Послабте за допомогою викрутки (не входить в комплект поставки) гвинт 26 і встановіть на горловину шпинделя захисний кожух 1, стежачи за тим, щоб установочний виступ 25 потрапив у поздовжній паз горловини шпинделя (див. мал. 3).
- Поверніть захисний кожух 1 в потрібне положення і затягніть гвинт 26 за допомогою викрутки (не входить в комплект поставки).

- При демонтажі захисного кожуха 1 повторіть вище перелічені операції в зворотній послідовності.

### Установка / заміна приладдя



Після установки приладдя будь-якого вигляду, перед початком роботи, проведіть пробний запуск - включіть електроінструмент і дайте попрацювати на холостому ході не менше 30 секунд. Приладдя, що має биття або що викликають підвищену вібрацію електроінструменту використовувати заборонено.



Рекомендується проводити установку / заміну приладдя в захисних рукавичках.

Монтаж відрізного / обдирного диска (див. мал. 4)

- Встановіть на шпindel 16 фланець 17 (див. мал. 4).
- Встановіть на шпindel 16 одне з вищепереліченого приладдя.
- Натисніть і утримуйте фіксатор шпинделя 3.
- Накрутіть на шпindel 16 затискну гайку 19 і фланцевим ключем 13 затягніть її. **Увага:** при монтажі приладдя, що має товщину 4 мм, затискну гайку 19 необхідно перевернути (див. мал. 4).
- Відпустіть фіксатор шпинделя 3.

Заміна відрізного / обдирного диска (див. мал. 4-5)

- Натисніть і утримуйте фіксатор шпинделя 3.
- Фланцевим ключем 13 відкрутіть затискну гайку 19 (див. мал. 5).
- Замініть принадлежність.
- Накрутіть на шпindel 16 затискну гайку 19 і фланцевим ключем 13 затягніть її. **Увага:** при монтажі приладдя, що має товщину 4 мм, затискну гайку 19 необхідно перевернути (див. мал. 4).
- Відпустіть фіксатор шпинделя 3.

## Зарядка акумулятора електроінструменту

### Введення у експлуатацію електроінструмента

Електроінструмент поставляється з частково зарядженим акумулятором 11. Перед першим використанням обов'язково проведіть повну зарядку акумулятора 11.

Процес зарядки (див. мал. 6, 9-10)



Тільки для моделей СТ23008-100НХ-4, СТ23008-115НХ-4, СТ23008-125НХ-4 - коли акумулятор 11 майже розряджений, багатофункціональний індикатор 23 блимне 9 разів, сигналізуючи про необхідність зарядити акумулятор 11.

- Натисніть на фіксатор 10 і зніміть акумулятор 11 (див. мал. 6.1, 9.1, 10.1).
- Підключіть зарядний пристрій 14 до мережі.

- Вставте акумулятор **11** в зарядний пристрій **14** (див. мал. 6.2, 9.2, 10.2).
- Від'єднайте зарядний пристрій **14** від мережі після завершення зарядки.
- Вийміть акумулятор **11** з зарядного пристрою **14** і встановіть акумулятор **11** в електроінструмент (див. мал. 6.3, 9.3, 10.3).

### Індикатори процесу зарядки (див. мал. 7, 11)

Індикатори зарядного пристрою **21** і **22** інформують про хід процесу зарядки акумулятора **11**. Інформація про значення сигналів індикаторів **21** і **22** представлена на наклейці **20** (див. мал. 7, 11).

- Мал. 7.1, 11.1 - (зелений індикатор **22** світиться, акумулятор **11** не вставлено у зарядний пристрій **14**) - зарядний пристрій **14** підключено до мережі (стан готовності до зарядки).
- Мал. 7.2, 11.2 - (зелений індикатор **22** блимає, акумулятор **11** вставлений в зарядний пристрій **14**) - йде процес зарядки акумулятора **11**.
- Мал. 7.3, 11.3 - (зелений індикатор **22** світиться, акумулятор **11** вставлений в зарядний пристрій **14**) - акумулятор **11** повністю заряджений.
- Мал. 7.4, 11.4 - (червоний індикатор **21** світиться, акумулятор **11** вставлений в зарядний пристрій **14**) - процес зарядки акумулятора **11** зупинений через невідповідний температурний режим. При нормалізації температурного режиму, процес зарядки відновиться.
- Мал. 7.5, 11.5 - (червоний індикатор **21** блимає, акумулятор **11** вставлений в зарядний пристрій **14**) - процес зарядки акумулятора **11** зупинений через його несправність. Замініть несправний акумулятор **11**, його подальше використання заборонено.



**В процесі зарядки акумулятор 11 і зарядний пристрій 14 нагріваються - це нормально.**

### Вмикання / вимикання електроінструмента

#### Уключити:

Натисніть на задню частину вмикача / вимикача **5** і, утримуючи його в цьому положенні, пересуньте вперед. Натисніть на передню частину вмикача / вимикача **5**, щоб зафіксувати його в натиснутому положенні.

#### Виключити:

Натисніть на задню частину вмикача / вимикача **5**.

### Конструктивні особливості електроінструменту

#### Безщітковий двигун

Електроінструмент оснащений безщітковим двигуном, який забезпечує наступні переваги (порівняно з колекторним мотором):

- висока надійність через відсутність деталей, які швидко зношуються (вугільних щіток, колектора та ін.);
- збільшений час роботи на одній зарядці, порівняно з електроінструментами з кутувими щітками;
- компактний дизайн і легка вага.

### Пилозахисний двигун

**[СТ23001-115НХ-2, СТ23001-125НХ-2, СТ23001-115НХ-4, СТ23001-125НХ-4]**

Спеціальна конструкція двигуна запобігає накопичуванню пил та збільшує термін його служби.

### Температурний захист (див. мал. 8.1, 12.1)

Температурний захист автоматично відключає електроінструмент при надмірному навантаженні, або якщо температура акумулятора **11** перевищує 80°C. Це захищає електроінструмент від пошкодження при недотриманні умов експлуатації.

**[СТ23001-115НХ-2, СТ23001-125НХ-2, СТ23001-115НХ-4, СТ23001-125НХ-4]**

При спрацюванні цієї системи захисту індикатори **8** блиматимуть, як зображено на мал. 8.1, 12.1, протягом 3 секунд.

**[СТ23008-100НХ-4, СТ23008-115НХ-4, СТ23008-125НХ-4]**

Опис цієї функції дивіться в розділі "Багатофункціональний індикатор".

### Захист від перегріву (див. мал. 8.1, 12.1)

Система захисту двигуна від перегріву автоматично вимикає електроінструмент у випадку перегріву. У цій ситуації дайте електроінструменту охолонути, перш ніж знову увімкнути його. Щоб увімкнути електроінструмент, спочатку вимкніть його, як описано вище.

**[СТ23001-115НХ-2, СТ23001-125НХ-2, СТ23001-115НХ-4, СТ23001-125НХ-4]**

При спрацюванні цієї системи захисту індикатори **8** блиматимуть, як зображено на мал. 8.1, 12.1, протягом 3 секунд.

**[СТ23008-100НХ-4, СТ23008-115НХ-4, СТ23008-125НХ-4]**

Опис цієї функції дивіться в розділі "Багатофункціональний індикатор".

### Захист від перевантаження

Система захисту двигуна від перевантаження автоматично вимикає електроінструмент, у випадку, якщо він працює таким чином, що споживає надмірно високий струм.

**[СТ23001-115НХ-2, СТ23001-125НХ-2, СТ23001-115НХ-4, СТ23001-125НХ-4]**

У цій ситуації вимкніть електроінструмент і припиніть операцію, яка викликала перевантаження електроінструменту. Щоб увімкнути електроінструмент, спочатку вимкніть його, як описано вище.

**[СТ23008-100НХ-4, СТ23008-115НХ-4, СТ23008-125НХ-4]**

Опис цієї функції дивіться в розділі "Багатофункціональний індикатор".



## Захист від глибокого розряду

Акумулятор **11** має систему захисту від глибокого розряду. У випадку повного розрядження акумулятора **11**, електроінструмент автоматично вимикається. **Увага: не намагайтеся вмикати електроінструмент при спрацьовуванні системи захисту - у цьому випадку акумулятор **11** може бути пошкоджено.**

[CT23008-100HX-4, CT23008-115HX-4, CT23008-125HX-4]

Опис цієї функції дивіться в розділі "Багатофункціональний індикатор".

## Захист від неумисного вклучення

Якщо при встановленні акумулятора **11** в електроінструмент, вмикач / вимикач **5** знаходиться в увімкненому стані, електроінструмент не увімкнеться. Щоб увімкнути електроінструмент, спочатку вимкніть його, як описано вище.

[CT23008-100HX-4, CT23008-115HX-4, CT23008-125HX-4]

Опис цієї функції дивіться в розділі "Багатофункціональний індикатор".

## Багатофункціональний індикатор

[CT23008-100HX-4, CT23008-115HX-4, CT23008-125HX-4]

Багатофункціональний індикатор **23** сигналізує про спрацьовування різних захисних систем електроінструмента:

У разі автоматичного вимкнення електроінструмента багатофункціональний індикатор **23** покаже, яка з систем захисту спрацювала:

- багатофункціональний індикатор **23** блимнув 1 раз - неправильна робота MOS транзистора. Якщо ця система захисту постійно спрацює, зверніться в сервісний центр **CROWN**;
- багатофункціональний індикатор **23** блимнув 2 рази - спрацював температурний захист акумулятора **11**. У цьому випадку дайте акумулятору **11** охолонути або замініть акумулятор **11** перед повторним вклученням електроінструмента. Щоб увімкнути електроінструмент, спочатку вимкніть його, як описано вище;
- багатофункціональний індикатор **23** блимнув 3 рази - спрацював температурний захист плати управління. У цьому випадку дайте платі управління охолонути, перш ніж знову увімкнути електроінструмент. Щоб увімкнути електроінструмент, спочатку вимкніть його, як описано вище;
- багатофункціональний індикатор **23** блимнув 4 рази - робоче приладдя застрягло під час роботи й спрацювала система захисту від блокування ротора. Це запобігає пошкодженню двигуна й пов'язаних з ним деталей. Щоб увімкнути електроінструмент, спочатку усуньте причину зупинки робочого приладдя, потім вимкніть електроінструмент, як описано вище;
- багатофункціональний індикатор **23** блимнув 5 разів - спрацювала система захисту від перевантаження (перевантаження по струму), тому що

під час роботи електроінструмент споживав надмірно високий струм. Щоб увімкнути електроінструмент, спочатку вимкніть його, як описано вище;

- багатофункціональний індикатор **23** блимнув 7 разів - спрацювала система захисту від короткого замикання. Ця система активується при короткому замиканні в платі управління або в двигуні електроінструмента. Якщо ця система захисту постійно спрацює, зверніться в сервісний центр **CROWN**;
- багатофункціональний індикатор **23** блимнув 8 разів - спрацювала система захисту від перенапруги. Ця система активується при занадто високій вхідній напрузі (наприклад, при спробі встановити невідповідний акумулятор **11**);
- багатофункціональний індикатор **23** блимнув 9 разів - спрацювала система захисту від низької напруги. Ця система активується, коли напруга акумулятора **11** занадто низька або акумулятор **11** повністю розряджений - (необхідно зарядити акумулятор **11**) або акумулятор **11** пошкоджений (необхідно замінити акумулятор **11**);
- багатофункціональний індикатор **23** блимнув 10 разів - напруга різних комрок акумулятора **11** занадто сильно відрізняється (дисбаланс акумулятора). Необхідно замінити акумулятор **11**;
- багатофункціональний індикатор **23** блимнув 11 разів - перерваний зв'язок між платою управління всередині електроінструмента й контролером акумулятора **11**. Якщо ця система захисту постійно спрацює, зверніться в сервісний центр **CROWN**;
- багатофункціональний індикатор **23** блимає протягом 20 секунд - спрацювала система захисту від перезапущу. Якщо при установці акумулятора **11** в електроінструмент, вмикач/вимикач знаходиться у вклученому стані, електроінструмент не увімкнеться. Щоб увімкнути електроінструмент, спочатку вимкніть його, як описано вище.

## Індикатори ступеня заряду акумулятора (див. мал. 8.2, 12.2)

При натисненні на кнопку **9** індикатори **8** показують ступінь зарядки акумулятора **11** (див. мал. 8.2, 12.2).

## Система вимкнення при віддачі

Система вимкнення при віддачі зупиняє двигун електроінструмента при раптовій зупинці ріжучого диску (застряванні). У цьому випадку вимкніть електроінструмент та обережно витягніть ріжучий диск з розрізу. Після чого знову увімкніть електроінструмент.

## Плавний пуск

Плавний пуск дозволяє плавно вклучати електроінструмент - диск розкручується поступово без ривка і віддачі, також у момент вклучення не створюється стрибкоподібне навантаження на електромережу.

## Гальмо вибега

Гальмо вибігу зупиняє шпindel електроінструмента протягом 2 секунд після вимкнення електроінструмента.



## Система стабілізації швидкості обертання

[CT23008-100HX-4, CT23008-115HX-4,  
CT23008-125HX-4]

Система стабілізації підтримує задане число обертів як на холостому ході, так і під навантаженням. Це забезпечує плавність подачі електроінструмента при роботі.

### Регулятор швидкості

[CT23008-100HX-4, CT23008-115HX-4,  
CT23008-125HX-4]

За допомогою регулятора числа оборотів **24** можна вибрати необхідне число оборотів шпінделя (у тому числі і в процесі роботи).

Потрібна кількість оборотів вибирається в залежності від оброблюваного Вами матеріалу.

При тривалій роботі на низьких оборотах необхідно охолодити електроінструмент, в перебігу 3 хвилин, для цього встановити максимальне число оборотів і залишити електроінструмент працювати на холостому ході.

## Рекомендації при роботі електроінструментом

### Різнання (див. мал. 13.1)

- Встановіть відрізний диск як описано вище.
- Включіть електроінструмент, дочекайтеся поки двигун набере максимальні обороти, і лише після цього плавно підводите відрізний диск до оброблюваної заготовки.
- Не чиніть надмірного тиску на електроінструмент, це не дасть кращих результатів, але перенавантажуватиме двигун, і відрізний диск зноситься швидше.
- Переміщайте електроінструмент по лінії різання з помірною подачею, не перекошуючи і не здійснюючи коливальних і ривкообразних рухів.
- Різнання повинне проводитися в напрямі, показаному на мал. 13.1. При різанні у зворотному напрямі виникає небезпека неконтрольного викиду електроінструменту з розрізу у бік користувача, що може привести до отримання серйозних травм.

### Обдирне шліфування (див. мал. 13.2)

Обдирне шліфування застосовується для грубого і швидкого шліфування металів, обробки зварних швів і ін. Вибирайте тип обдирного диска залежно від робіт, які Ви збираєтеся виконувати.

- Встановіть обдирний диск як описано вище.
- Включіть електроінструмент, дочекайтеся поки двигун набере максимальні обороти, і лише після цього плавно підводите обдирний диск до оброблюваної заготовки.
- Рекомендується тримати електроінструмент під кутом 10° - 15° по відношенню до оброблюваної поверхні (див. мал. 13.2). Якщо цей кут менше рекомендованого значення, то важко управління електроінструментом. Якщо цей кут більше рекомендованого значення, то погіршується якість

обробки, і на поверхні заготовки залишаються канавки.

- Здійсніть зворотно-поступальні рухи з помірним натиском на електроінструмент. Надмірний тиск на електроінструмент не дасть кращих результатів, але перенавантажуватиме двигун, і створить небезпеку руйнування обдирного диска, що може привести до серйозних травм.

## Обслуговування / профілактика електроінструмента

**Перед проведенням усіх процедур витягніть із електроінструмента акумулятор 11.**

### Очищення фільтра (див. мал. 14-15)

Регулярно перевіряйте фільтр **12** (його забруднення залежить від стану навколишнього середовища). Очищайте фільтр **12**, коли він забруднюється. **Увага: не використовуйте електроінструмент без фільтру 12.**

- Зніміть фільтр **12**, як зображено на мал. 14.1, 15.1.
- Очистіть фільтр **12** м'якою щіткою або продуйте його стисненим повітрям.
- Встановіть фільтр **12**, як зображено на мал. 14.2, 15.2.

### Рекомендації по експлуатації акумулятора

- Своєчасно заряджайте акумулятор **11**, не чекаючи його повної розрядки. Якщо при роботі спостерігається падіння потужності, необхідно перервати роботу і зарядити акумулятор **11**.
- Не заряджайте повністю заряджений акумулятор **11**, це скоротить термін його служби.
- Заряджайте акумулятор **11** при температурі 10°C - 40°C (50°F - 104°F).
- Якщо електроінструмент не використовується тривалий час, заряджайте акумулятор **11** кожні 6 місяців.
- Своєчасно замінійте акумулятори, що виробили свій ресурс. Падіння продуктивності або значне скорочення часу роботи електроінструментом після зарядки указує на старіння акумулятора **11** і необхідність його заміни. Також слід враховувати, що акумулятор **11** може розряджатися швидше, якщо роботи ведуться при температурі нижче 0°C.
- При тривалому зберіганні без використання рекомендується зберігати акумулятор **11** при кімнатній температурі, зарядженим на 50%.

### Чищення електроінструменту

Обов'язковою умовою для довгострокової і безпечної експлуатації електроінструменту є вміст його в чистоті. При тривалій обробці металу, усередині електроінструменту може накопичуватися струмопровідний пил. Регулярно продувайте електроінструмент стислим повітрям через вентиляційні отвори **4**.

### Післяпродажне обслуговування

Відповіді на питання щодо ремонту та обслуговування вашого продукту Ви можете отримати в сервісних центрах. Інформацію про сервісні центри,

схеми запчастин та інформацію по запчастинах Ви можете знайти за адресою: [www.crown-tools.com](http://www.crown-tools.com).

## Транспортування електроінструменту

- Не допускайте падіння упаковки, а також будь-якого механічного впливу на неї транспортуванні.
- При завантаженні / розвантаженні не використовуйте навантажувальну техніку що працює за принципом затиску упаковки.

### Li-Ion акумулятори

На Li-Ion акумулятори поширюються спеціальні правила транспортування небезпечних вантажів. Немає необхідності дотримання додаткових норм тільки при перевезенні акумуляторів самим користувачем на автомобільному транспорті.

Дотримуйтесь особливих вимог до упаковки і маркування при перевезенні із залученням третіх осіб (напр.: літаком). У цьому випадку, при підготовці

вантажу до відправлення, необхідна участь експерта по небезпечним вантажам.

Можлива відправка акумуляторів тільки з неушкодженим корпусом. Необхідно ізолювати відкриті контакти і упакувати акумулятор так, щоб він не переміщувався всередині упаковки. Також необхідно дотримуватись додаткових національних приписів.

## Захист навколишнього середовища



### Переробка сировини замість утилізації відходів.

Електроінструмент, додаткові принадлежности й упакування варто екологічно чисто утилізувати.

В інтересах чистосортної рециркуляції відходів деталі із синтетичних матеріалів відповідно позначені. Дійсний посібник з експлуатації надрукований на папері, виготовленій з вторсировини без застосування хлору.

Обновляється можливість внесення змін.

Українська

## Elektrinio instrumento techniniai duomenys

Akumulatorinis kampinis šlifukoikis		CT23001-115HX-2		CT23001-125HX-2		CT23001-115HX-4		CT23001-125HX-4	
Elektros įrankio kodas		žr. 11-13 puslapius							
Nominali įtampa	[V]	20 *	20 *	20 *	20 *	20 *	20 *	20 *	20 *
Nominalus greitis	[min <sup>-1</sup> ]	8000	8000	8000	8000	8000	8000	8000	8000
Akumulatoriaus tipas		Li-Ion	Li-Ion	Li-Ion	Li-Ion	Li-Ion	Li-Ion	Li-Ion	Li-Ion
Akumulatoriaus įkrovimo laikas	[min]	60	60	60	60	60	60	60	60
Akumulatoriaus talpa	[Ah]	2	2	2	2	4	4	4	4
Maks. pjaunamojo disko Ø	[mm] [coliai]	115 4-1/2"	115 4-1/2"	125 5"	115 4-1/2"	115 4-1/2"	115 4-1/2"	125 5"	125 5"
Maks. šlifavimo disko Ø	[mm] [coliai]	115 4-1/2"	115 4-1/2"	125 5"	115 4-1/2"	115 4-1/2"	115 4-1/2"	125 5"	125 5"
Maks. guminio plokščiojo disko Ø	[mm] [coliai]	115 4-1/2"	115 4-1/2"	125 5"	115 4-1/2"	115 4-1/2"	115 4-1/2"	125 5"	125 5"
Maks. diskinio vielinio šepečio Ø	[mm] [coliai]	75 3"	75 3"	75 3"	75 3"	75 3"	75 3"	75 3"	75 3"
Maks. taurės pavidalo vielinio šepečio Ø	[mm] [coliai]	75 3"	75 3"	75 3"	75 3"	75 3"	75 3"	75 3"	75 3"
Suklio sriegis		M14	M14	M14	M14	M14	M14	M14	M14
		5/8"-11UNC	5/8"-11UNC	5/8"-11UNC	5/8"-11UNC	5/8"-11UNC	5/8"-11UNC	5/8"-11UNC	5/8"-11UNC
Svoris	[kg] [svarai]	2,17 4.78	2,17 4.78	2,22 4.9	2,22 4.9	2,46 5.42	2,46 5.42	2,51 5.53	2,51 5.53
Saugumo klasė		III	III	III	III	III	III	III	III
Akustinis spaudimas	[dB(A)]	80	80	80	80	80	80	80	80
Akustinė galia	[dB(A)]	91	91	91	91	91	91	91	91
Apsunkinimas vibracija	[m/s <sup>2</sup> ]	0,8	0,8	0,8	0,8	0,8	0,8	0,8	0,8

\* Didžiausia akumulatoriaus įtampa (matuojama be darbinės apkrovos) yra 20 Voltų. Vardinė įtampa yra 18 Voltų.

## Elektrinio instrumento techniniai duomenys

Akumulatorinis kampinis šlifukoiklis	CT23008-100HX-4	CT23008-115HX-4	CT23008-125HX-4
Elektros įrankio kodas	žr. 11-13 puslapius		
Nominali įtampa	[V] 20 *	20 *	20 *
Nominalus greitis	[min <sup>-1</sup> ] 3000-8500	3000-8500	3000-8500
Akumulatoriaus tipas	Li-Ion	Li-Ion	Li-Ion
Akumulatoriaus įkrovimo laikas	[min] 60	60	60
Akumulatoriaus talpa	[Ah] 4	4	4
Maks. pjaunamojo disko Ø	[mm] [coliai] 100 4"	115 4-1/2"	125 5"
Maks. šlifavimo disko Ø	[mm] [coliai] 100 4"	115 4-1/2"	125 5"
Maks. guminio plokščiojo disko Ø	[mm] [coliai] 100 4"	115 4-1/2"	125 5"
Maks. diskinio vielinio šepečio Ø	[mm] [coliai] 65 2-9/16"	75 3"	75 3"
Maks. taurės pavidalo vielinio šepečio Ø	[mm] [coliai] 65 2-9/16"	75 3"	75 3"
Suklio sriegis	M10 3/8"-16UNC	M14 5/8"-11UNC	M14 5/8"-11UNC
Svoris	[kg] [svarai] 2,34 5,16	2,34 5,16	2,38 5,25
Saugumo klasė	III	III	III
Akustinis spaudimas	[dB(A)] 80,33	80,33	80,33
Akustinė galia	[dB(A)] 91,33	91,33	91,33
Apsunkinimas vibracija	[m/s <sup>2</sup> ] 1,53	1,53	1,53

\* Didžiausia akumulatoriaus įtampa (matuojama be darbinės apkrovos) yra 20 Voltų. Vardinė įtampa yra 18 Voltų.

## Informacija triukšmu



Jei akustinis spaudimas yra didenis nei 85 dB(A), visada naudok apsaugos priemones klausai.

## CE Atitikties deklaracija

Atsakingai pareiškiamo, kad skyrįjuje "Elektrinio instrumento techniniai duomenys" aprašytas gaminy's atitinka privalomus Direktyvų 2006/42/EC reikalavimus ir jų pakeitimus bei šiuos standartus:

EN 60745-1:2009+A11,

EN 60745-2-3:2011+A2+A11+A12+A13,

EN 55014-1:2017,

EN 55014-2:2015.

Sertifikavimo  
vadybininkas

Wu Cunzhen

Merit Link International AG  
Stabio, Šveicarija, 03.11.2021



**ISPĖJIMAS** - Kad sumažėtų sužalojimų pavojus, naudotojas privalo perskaityti naudojimo instrukciją!

## Bendrosios saugos taisyklės



**ISPĖJIMAS!** Perskaitykite visus saugos įspėjimus ir visus nurodymus. Nesilaikant nurodymų ir įspėjimų kyla elektros smūgio, gaisro ir (arba) sunkių sužalojimų pavojus. **Visus įspėjimus ir nurodymus išsaugokite atiečiai.** Įspėjimuose vartojamas terminas "elektrinis įrankis" reiškia mūsų pagamintą elektrą (su laidu) arba iš akumulatoriaus (be laido) maitinamą elektrinį įrankį.

## Darbo vietos sauga

- Darbo vieta turi būti švari ir gerai apšviesta. Netvarkingos ar tamsios vietos kelia nelaimingų atsitikimų pavojų.
- Nenaudokite elektrinių įrankių sprogoje aplinkoje, pvz. tokioje, kur yra degių skysčių, dujų ar dulkių. Elektriniai įrankiai sukelia kibirkštis, galinčias uždegti dulkes ar garus.
- Naudojant elektrinį įrankį, šalia negali būti pašalinių asmenų ir vaikų. Dėl blaškymo galite prarasti kontrolę.

## Elektros sauga

- Elektrinio įrankio kištukas turi atitikti kištukinį lizdą. Niekomet nekeiskite kištuko. Įžemintiems elektriniams įrankiams prijungti nenaudokite jokių adapterių. Originalūs kištukai ir jiems tinkantys kištukiniai lizdai sumažina elektros smūgio pavojų.
- Kūnu nesilieskite prie įžemintų paviršių, pvz., vamzdžių, radiatorių, viryklių ir šaldytuvų. Jei jūsų kūnas įžemintas, kyla didesnė elektros smūgio rizika.
- Elektriniams įrankiams kenkia lietus ir drėgmė. Elektrinį įrankį patekęs vanduo didina elektros smūgio riziką.

- Saugokite laidą. Elektrinio įrankio niekuomet neneškite, netempkite ir neatjunkite nuo maitinimo šaltinio suėmę už laido. Saugokite laidą nuo karščio, alyvos, aštrių kampų ar judančių dalių. Pažeisti ar susipynę laidai didina elektros smūgio pavojų.
- Jei su elektriniu įrankiu dirbate lauke, naudokite lauko aplinkai tinkamą ilgintuvą. Naudojant lauko aplinkai tinkamą laidą sumažėja elektros smūgio rizika.
- Jei negalima išvengti elektrinio įrankio naudojimo drėgnoje vietoje, naudokite maitinimo šaltinį, apsaugotą likutinės srovės įrenginiu (RCD). Naudojant RCD sumažėja elektros smūgio rizika. PASTABA! Terminas "likutinės srovės įrenginys" (RCD) gali būti keičiamas terminu "elektros grandinės atjungiklis" (GFCI) arba "automatinis jungiklis" (ELCB).
- **Įspėjimas!** Niekomet nelieskite paviršų dėžės, skydo ir kt. metalinių paviršių, nes liesdami juos galite sutrikdyti elektromagnetinę bangą, o tai gali sukelti nelaimingą atsitikimą ar sužalojimą.

## Asmens sauga

- Naudodami elektrinį įrankį išlikite budrūs, stebėkite, ką darote, ir vadovaukitės sveiku protu. Nenaudokite elektrinio įrankio, jei esate pavargę, paveikti vaistų, alkoholio ar narkotinių medžiagų. Net vos akimirka praradus koncentraciją naudojant elektrinį įrankį galima sunkiai susižaloti.
- Naudokite asmenines apsaugos priemones. Visuomet naudokite akių apsaugą. Esant atitinkamoms sąlygoms naudojamos apsaugos priemonės, pvz., veido kaukė, batai neslidžiais padais, šalmas ar klausos apsauga sumažina sužalojimų pavojų.
- **Apsaugokite nuo netęcinio įjungimo.** Prieš prijungdami elektrinį įrankį prie maitinimo šaltinio ir (arba) akumulatoriaus, taip pat prieš įrankį paimdami ar nešdami visuomet patikrinkite, ar jungiklis yra išjungtoje padėtyje. Jei nešite elektrinį įrankį piršta uždėję ant jungiklio arba jungsite prie maitinimo šaltinio elektrinį įrankį su įjungtu jungikliu, gali kilti nelaimingas atsitikimas.
- **Prieš įjungdami elektrinį įrankį išimkite reguliavimo raktą ar veržliaraktį.** Palikus prie besisukančio elektrinio įrankio dalių prijungtą raktą ar veržliaraktį, kyla pavojus susižaloti.
- **Netieskite rankos su įrankiu per toli. Visuomet išlaikykite tinkamą kūno atramą ir pusiausvyrą.** Tada galėsite lengviau suvaldyti elektrinį įrankį netikėtose situacijose.
- **Tinkamai apsirenkite. Nedėvėkite laisvų drabužių ar papuošalų. Saugokite plaukus, drabužius ir pirštines nuo judančių dalių.** Judančios dalys gali įtraukti laisvus drabužius, papuošalus ar ilgus plaukus.
- **Jei įrenginiuose yra dulkių išsiurbimo ir surinkimo įrangos jungtis, tinkamai ją prijunkite ir naudokite.** Išsiurbdami dulkes galite sumažinti pavojų sveikatai.
- **Net jei įrankius naudojate dažnai ir daug apie juos žinote, vis tiek negalima ignoruoti saugaus darbo su įrankiais principų.** Neatidus veiksmas per sekundės dalį gali sukelti sunkų sužalojimą.
- **Įspėjimas!** Elektriniai įrankiai dirbant gali sukurti elektromagnetinį lauką. Šis laukas kai kuriomis aplinkybėmis gali trikdyti pasyvų ar aktyvų medicininių implantų veikimą. Norint sumažinti sunkių ar net mirtinų sužalojimų pavojų rekomenduojame asmenims, kurie turi medicininius implantus, prieš naudojant elektrinį įrankį pasitarti su savo gydytoju ir medicininio implanto gamintoju.

Lietuviškai

## Elektrinių įrankių naudojimas ir priežiūra

- Asmenys, turintys ribotus psichofizinius ar protinius gebėjimus, ir vaikai negali naudoti elektrinio įrankio, nebent asmuo, atsakingas už jų saugą, juos prižiūri arba nurodė, kaip tuo įrankiu naudotis.
- **Dirbdami su elektriniu įrankiu nevertokite jėgos. Naudokite savo darbui tinkantį elektrinį įrankį.** Tinkamas elektrinis įrankis leis gerai ir saugiai atlikti darbą tokiu greičiu, kuriam jis sukurtas.
- **Jei elektrinis įrankis jungikliu neįsijungia ir neįsijungia, jo nenaudokite.** Elektrinis įrankis, kurio negalima valdyti jungikliu, yra pavojingas ir turi būti taisomas.
- **Prieš reguliuodami, keisdami priedus ar sandėliuodami elektrinį įrankį visuomet atjunkite maitinimo laido kištuką ir (arba) akumuliatorių.** Ši apsaugos priemonė sumažina elektrinio įrankio netyčinio įjungimo riziką.
- **Nenaudojama elektrinį įrankį padėkite vaikams nepasiekiamoje vietoje, neleiskite juo naudotis asmenims, kurie nėra susipažinę su elektriniais įrankiais ar šia instrukcija.** Neišmokytų asmenų rankose elektriniai įrankiai kelia pavojų.
- **Tinkamai prižiūrėkite elektrinius įrankius.** Patikrinkite, ar gerai sulgyjuotos ir sujungtos judančios dalys, ar niekas nesulūžė, ar nėra kitų sąlygų, galinčių paveikti elektrinio įrankio veikimą kokybę. Jei elektrinis įrankis pažeistas, prieš naudodami jį sutaisykite. Daugelis nelaimingų atsitikimų nutinka dėl prastos elektrinių įrankių priežiūros.
- **Pjovimo įrankiai turi būti aštrūs ir švarūs.** Tinkamai prižiūrimi pjovimo įrankiai su aštriais ašmenimis mažiau stringa ir yra lengviau valdomi.
- **Elektrinį įrankį, priedus, galvutes ir t. t. naudokite pagal šias instrukcijas, atsivėlgdami į darbo sąlygas ir atliekamo darbo pobūdį.** Naudojant elektrinį įrankį kitais tikslais, ne tais, kuriems jis skirtas, gali kilti pavojus.
- **Rankenos ir suėmimo paviršiai turi būti sausi, švarūs, nealyvuoti ir neriebaluoti.** Slidžios rankenos ar suėmimo paviršiai trukdo saugiai laikyti ir valdyti įrankį netikėtose situacijose.
- **Atkreipkite dėmesį, kad naudojant elektrinį įrankį reikia tinkamai jį laikyti už pagalbinės rankenos, nes tai palengvina valdymą.** Tinkamas suėmimas gali sumažinti nelaimingų atsitikimų ar sužalojimų pavojų.

## Įrankių su akumuliatoriumi naudojimas ir priežiūra

- **Įkraukite tik naudodami gamintojo nurodytą įkroviklį.** Vieno tipo akumuliatoriui tinkantis įkroviklis kito tipo akumuliatoriuje gali sukelti gaisro pavojų.
- **Elektrinius įrankius naudokite tik su specialiai tam skirtais akumuliatoriais.** Naudojant kitų tipų akumuliatorius kyla susižeidimų ir gaisro pavojus.
- **Kai akumuliatoriaus nenaudojate, laikykite jį toliau nuo metalinių daiktų, pvz., sąvaržėlių, monetų, raktų, vinių, varžtų ar kitų nedidelių daiktų, galinčių sukelti trumpąjį jungimą.** Įvykus trumpajam akumuliatoriaus jungimui galima nusidenginti ar sukelti gaisrą.
- **Esant nepalankioms sąlygoms iš akumuliatoriaus gali tekėti skystis, nesilieskite prie jo.** Prisielėję nuplaukite vandeniu. Jei skystis patenka į akis, kreipkitės į gydytoją. Iš akumuliatoriaus ištekęs skystis gali dirginti ar sukelti nudegimus.
- **Venkite netyčinio įjungimo. Prieš įdėdami akumuliatorių patikrinkite, ar įjungimo / išjungimo jun-**

**giklis yra išjungimo padėtyje.** Jei nešite įrankį pirštą uždėję ant įjungimo / išjungimo jungiklio arba įstatysite akumuliatorių į įjungtą įrenginį, gali kilti nelaimingas atsitikimas.

- **Neatidarykite akumuliatoriaus.** Grandinės pavojus.
- **Pažeidimų ir netinkamo akumuliatoriaus naudojimo atveju gali sklisti garai.** Įleiskite gryno oro, simptomams nepraejusiems kreipkitės į gydytoją. Garai gali dirginti kvėpavimo takus.
- **Jei akumuliatorius sugadintas, iš jo gali tekėti skystis ir patekti ant greta esančių dalių.** Patikrinkite greta esančias dalis. Jei reikia, jas nuvalykite arba pakeiskite.
- **Saugokite akumuliatorių nuo karščio, tiesioginių saulės spindulių, ugnies.** Sprogimo pavojus.



**ĮSPĖJIMAS! Perskaitykite visus įspėjimus dėl saugumo bei visus nurodymus.**

- **Saugokite akumuliatoriaus įkroviklį nuo lietaus ir drėgmės.** Vandeniui patekus į įkroviklį padidėja elektros smūgio pavojus.
- **Neįkraukite kitų akumuliatorių.** Akumuliatoriaus įkroviklis tinka įkrauti tik ličio jonų akumuliatorius su pirmiau nurodytomis įtampos ribomis. Kitu atveju kyla gaisro ir sprogimo pavojus.
- **Akumuliatoriaus įkroviklis turi būti švarus.** Nešvarumai kelia elektros smūgio pavojų.
- **Kiekvieną kartą prieš naudojimą patikrinkite akumuliatoriaus įkroviklį, laidą ir kištuką.** Aptikę gedimų įkroviklio nenaudokite. Neatidarykite akumuliatoriaus įkroviklio patys, atiduokite jį remontuoti apmokytiems darbuotojams, naudokite tik originalias atsargines dalis. Pažeisti akumuliatorių įkrovikliai, laidai ir kištukai didina elektros smūgio pavojų.
- **Nenaudokite akumuliatoriaus įkroviklio ant lengvai užsidegančių paviršių (pvz., popieriaus, tekstilės ir t.t.) arba degioje aplinkoje.** Įkrovimo metu akumuliatoriaus įkroviklis įkaista, kyla gaisro pavojus.

## Priežiūra

- **Savo elektrinio įrankio priežiūrą patikėkite tik kvalifikuotam meistriui, remontui naudokite tik originaliu identiškas atsargines dalis.** Taip užtikrinsite elektrinio įrankio saugą.
- Žr. nurodymus dėl tepimo ir priedų keitimo.

## Specialieji saugos įspėjimai

**Saugos įspėjimai, susiję su šlifavimu, šveitimu, valymu vieliniu šepečiu, poliravimu arba pjovimu:**

- Šis elektrinis įrankis skirtas naudoti šlifavimo, šveitimo, valymo vieliniu šepečiu, poliravimo arba nupjovimo darbams. Perskaitykite visus su šiuo elektriniu įrankiu pateikiamus įspėjimus, nurodymus, paveikslėlius ir specifikacijas. Nesilaikant visų toliau pateiktų nurodymų kyla elektros smūgio, gaisro ir (arba) sunkaus sužalojimo pavojus.
- **Siuo elektriniu įrankiu nerekomenduojama atlikti tokių darbų kaip šlifavimas, šveitimas, valymas vieliniu šepečiu, poliravimas ar pjovimas.** Darbai, kuriems elektrinis įrankis nesukurtas, gali kelti pavojų ir lemti sužalojimus.



• **Nenaudokite priedų, jei jie pagaminti ne įrankio gamintojo ir nėra jo rekomenduojami.** Jei priedą galima prijungti prie jūsų įrankio, dar nereiškia, kad jį saugu naudoti.

• **Nominalusis priedo greitis turi būti bent jau lygus didžiausiam elektrinio įrankio greičiui.** Didesniu nei nominalusis greičiu besisukantis priedas gali sulūžti.

• **Priedo išorinis skersmuo ir storis turi atitikti jūsų elektrinio įrankio nominalias ribas.** Netinkamo dydžio priedų negalima tinkamai apsaugoti ar valdyti.

• **Diskų, jungių, atramų ir kitų priedų tvirtinimo jungties dydis turi atitikti elektrinio įrankio ašies dydį.** Priedai, kurių tvirtinimo angos neatitinka elektrinio įrankio tvirtinimo įrangos, nebus subalansuoti, smarkiai vibruos ir bus sunkiai valdomi.

• **Nenaudokite pažeistų priedų. Kaskart prieš naudodami patikrinkite priedą, pvz., šlifavimo diskus, ar nėra įtrūkimų, suskilimų, ar nesutrūkinėjusi ir nesusidėvėjusi guminė atrama, ar neatsilaisvinusios ir nesulūžusios vielinio šepetio vielos.** Jei elektrinis įrankis ar priedas nukrenta, apžiūrėkite, ar jis nebuvo pažeistas, arba sumontuokite nepažeistą priedą. Po priedo apžiūros ir sumontavimo liepkite aplinkiniams ir patys atsistokite toliau nuo besisukančio priedo plokštumos, leiskite vieną minutę elektriniam įrankiui veikti didžiausiu greičiu be apkrovos. Per šį bandymo laiką pažeisti priedai paprastai lūžta.

• **Naudokite asmenines apsaugos priemones. Priklausomai nuo atliekamų darbų, dėvėkite veido apsaugą, užsidėkite apsauginius akinius.** Jei reikia, naudokite kvėpavimo kaukę, klausos apsaugas, pirštines ir prijuostę, galinčią sulaukyti nedideles šlifuojamos ar kitaip apdirbamos detalės daleles. Akių apsauga turi užtikrinti apsaugą nuo dirbant išsviedžiamų dalelių. Kvėpavimo kaukę arba respiratorius turi užtikrinti dirbant susidarančių dalelių filtravimą. Ilgalais didelio intensyvumo triukšmas gali pakenkti klausai.

• **Pašaliniai asmenys turi laikytis saugiu atstumu nuo darbo vietos. Visi įeinantieji į darbo zoną turi naudoti asmenines apsaugos priemones.** Apdirbamų detalių fragmentai ar atskilę priedo gabaliukai gali būti išsviesti ir sužaloti greta esančius asmenis.

• **Tais atvejais, kai pjudami galite kliudyti paslėptus laidus ar įrankio laidą, elektrinį įrankį laikykite už izoliuoto suėmimo paviršiaus.** Perpjovus laidą, kuriuo teka elektros srovė, srovė gali pradėti tekėti per metalines elektrinio įrankio dalis ir sukelti elektros smūgį operatoriui.

• **Laidą padėkite toliau nuo besisukančio priedo.** Jei prarastumėte kontrolę, įrankis laidą gali perpjauti ar užkabinti, o jūsų ranka ar koja gali būti įtraukta į besisukančią priedą.

• **Niekuomet nepadėkite elektrinio įrankio, jei jis nėra visiškai sustojęs.** Besisukantis priedas gali užkabinti paviršį ir ištraukti elektrinį įrankį jums iš rankų.

• **Neįjunkite elektrinio įrankio nešdami jį prie šono.** Jei drabužiai netyčia prisiliešę prie besisukančio priedo, jis gali juos įsukti ir jus sužaloti.

• **Reguliariai valykite elektrinio įrankio oro angas.** Variklio ventiliatorius į korpuso vidų įtraukia dulkes, o per didelės metalo dulkių sankaupos gali sukelti su elektra susijusių pavojų.

• **Nenaudokite elektrinio įrankio pernelyg arti degių medžiagų.** Kibirkštys gali jas uždegti.

• **Nenaudokite priedų, kuriems reikia skystų aušinimo medžiagų.** Naudojant vandenį ar kitus aušinimo skysčius galima gauti elektros smūgį.

## Atatranka ir susiję įspėjimai

Atatranka yra staigi reakcija į prispaustą ar užstrigusį besisukančią diską, atramą, šepetį ar kitą priedą. Jei besisukantis priedas prispaudžiamas ar užkliūva už objekto, priedas staiga sustoja, o tai nulemia staigų nevaldomą elektrinio įrankio judesį priešinga priedo sukimosi kryptimi jų jungimosi taške.

Pavyzdžiui, jei apdirbama detalė suspaudžia šlifavimo diską arba jis už jos užkliūna, disko briauna suspaudimo taške gali įsiskverbti į medžiagos paviršius ir dėl to diskas gali iššokti. Diskas gali staiga pajudėti link operatoriaus ar tolyn nuo jo, priklausomai nuo disko sukimosi krypties suspaudimo momentu. Esant tokioms sąlygoms šlifavimo diskai gali lūžti.

Atatranka susidaro netinkamai naudojant elektrinį įrankį ir (arba) nesilaikant tinkamų darbo procedūrų ar sąlygų. Atatrankos galima išvengti laikantis toliau pateiktų nurodymų.

• **Tvirtai suimkite elektrinį įrankį, atsistokite ir rankas sulenkite taip, kad galėtumėte atsispirti atatrankos jėgoms. Siekdami kaip galima geriau suvaldyti atatranką ar sukimo jėgą, įjungimo metu visuomet naudokite papildomą rankeną (jei ji yra).** Operatorius gali suvaldyti sukimo ir atatrankos jėgas, jei bus imtasi tinkamų priemonių.

• **Niekuomet nedėkite rankos šalia besisukančio priedo.** Priedas gali sukelti atatranką nuo jūsų rankos.

• **Neatsistokite taip, kad jūsų kūnas būtų atatrankos zonoje, jei ji įvyktų.** Atatrankos metu įrankis judės priešinga disko judėjimui kryptimi sujungimo taške.

• **Apdirbdami kampus, aštrias briaunas ir t. t. būkite itin atidūs. Nekratykite ir nekilnokite priedo.** Dėl kampų, aštrių briaunų, kratymo dažnai prarandama besisukančio priedo kontrolė ir įvyksta atatranka.

• **Neprijunkite grandininio pjūklo, drožinėjimo disko ar dantytojo pjūklo.** Tokie pjūklai dažnai sukelia atatranką ir kontrolės praradimą.

## Darbo su elektriniu įrankiu saugos nurodymai

Saugos įspėjimai, taikomi šlifavimui ir pjovimui:

• **Naudokite tik jūsų elektriniam įrankiui rekomenduojamo tipo diskus ir pasirinktam diskui pritaikytas apsaugas.** Elektriniam įrankiui nepritaikyti diskai negali būti tinkamai apsaugoti ir nėra saugūs.

• **Apsauga reikia gerai pritvirtinti ant elektrinio įrankio ir nustatyti į saugiausią padėtį, kad diskas operatoriaus atžvilgiu būtų kuo labiau uždengtas.** Apsaugos padeda apsaugoti operatorių nuo atlūžusių disko dalelių, netyčinio prisilietimo ir drabužius galinčių uždegti kibirkščių.

• **Diskus galima naudoti tik rekomenduojami paskirčiai.** Pavyzdžiui, draudžiama grandyti pjovimo disko šonu. Pjovimo diskai nėra skirti šoniniam grandymui, nes šoninės jėgos gali juos suskaldyti.

- Visuomet naudokite nepažeistas, tinkamo dydžio ir formos disko junges. Tinkamos jungės prilaiko diską, tad sumažėja jo lūžimo tikimybė. Pjovimo diskų jungės gali skirtis nuo šlifavimo diskų jungių.
- Nenaudokite didesniems elektriniams įrankiams skirtų susidėvėjusių diskų. Didesniems elektriniams įrankiams skirti diskai nėra pritaikyti didesniam mažesnių įrankių greičiui ir gali sutrupėti.
- Jei ketinate dirbti su lėkštos formos šlifavimo disku, užtikrinkite, kad būtų naudojamas tik stiklo pluoštu tvirtintiems plastikiniams šlifavimo diskams.
- Siekiant išvengti šlifavimo disko trūkimo negalima pažeisti pagrindinės ašies, jungės (ypač tvirtinimo paviršiaus) ar varžlės.
- Prieš įjungdami jungiklį įsitinkinkite, kad šlifavimo diskas nesiliečia su apdirbama detaile.
- Prieš pradėdami naudoti įrankį, leiskite jam šiek tiek laiko veikti tuščiaja eiga. Atkreipkite dėmesį, kad vibracija ar siūbavimas gali reikšti, jog diskas blogai sumontuotas arba nesubalansuotas.
- Šlifuoti reikia tam skirtu šlifavimo disko paviršiumi.
- Atsižvelkite į lekiančias kibirkštis. Laikydami įrankį saugokitės, kad kibirkščių nepatektų ant jūsų, greta esančių kitų asmenų ar degių medžiagų.
- Naudojamo įrankio negalima palikti be priežiūros. Įrankį galima naudoti tik laikant.
- Apdirbamos detalės negalima liesti iškart po apdirbimo, nes ji gali būti labai įkaitusi.
- Kol įrankis bus naudojamas tolesniam darbui, jį reikia išjungti, ištraukti iš lizdo maitinimo laidą ir išimti akumuliatorių.
- Tinkamas šlifavimo disko montavimas ir naudojimas aprašytas gamintojo pateikiamose instrukcijose. Šlifavimo diską naudokite ir sandėliuokite rūpestingai.
- Nenaudokite atskirų aptaisų ar adapterių, norėdami pritaikyti šlifavimo diską su didesne anga.
- Naudokite įrankiui skirtą jungę.
- Jei ketinate naudoti įrankį, skirtą šlifavimo diskui su sriegine anga, patikrinkite, ar šlifavimo disko sriegis yra pakankamas ir atitinka pagrindinės ašies ilgį.
- Patikrinkite, ar apdirbama detalė tinkamai įtvirtinta.
- Turėkite omenyje, kad atjungus elektrinio įrankio maitinimą šlifavimo diskas ir toliau sukis.
- Norint užtikrinti operatoriaus saugą, kai darbo vietoje labai karšta ir drėgna arba yra daug elektrinių laidžių dulkių, reikia naudoti automatinį jungiklį (30mA).
- Nenaudokite įrankio medžiagai, kurios sudėtyje yra asbesto, apdirbti.
- Nenaudokite vandens ar šlifavimo skysčio.
- Dirbdami aplinkoje, kurioje gausu dulkių, patikrinkite, ar vėdinimo anga yra švari. Jei reikia pašalinti nešvarumus, atjunkite įrankio maitinimą (ne metaliniu daiktu), kad išvengtumėte vidinių dalių pažeidimo.

**Papildomi saugos nurodymai, susiję su pjovimo darbu**

- Neatsistokite lygiai su besisukančiu disku ar už jo. Kai dirbant diskas juda nuo jūsų, atatrunkos jėga gali sviesti besisukančią diską ir elektrinį įrankį jūsų link.
- Jei diskas stringa arba dėl kokios nors priežasties nutraukiamas pjovimas, išjunkite elektrinį

įrankį ir leiskite diskui visiškai sustoti. Niekumet nebandykite ištraukti pjovimo disko iš įpjovos jam vis dar sukant, nes taip galite sukelti atatrunką. Apžiūrėkite ir pašalinkite disko strigimo priežastis.

- Jei dirbant staiga dingsta elektros maitinimas, iškart perjunkite įjungimo ir išjungimo jungiklį į išjungimo padėtį, kad išvengtumėte netyčinio elektrinio įrankio įjungimo.
- Griežtai draudžiama lėtinti iš inercijos besisukančią priedą naudojant ašies fiksatorių arba veikiant disko šoninį paviršų jėga. Jei šiuo tikslu naudosite ašies fiksatorių, neteksite elektrinio įrankio garantijos.



**Įspėjimas: atliekant šlifavimo, pjovimo, šveitimą, gręžimą ir kitus statybinius darbus kylančiose dulksėse esančios cheminės medžiagos gali sukelti vėžį, apsigimimus arba pakenkti vaisingumui.** Apsauga nuo kai kurių cheminių medžiagų:

- Prieš atlikdami bet kokius įrankio remonto ar keitimo darbus pirmiausia ištraukite maitinimo laidą kištuką.
- Skaidrus silicio dioksidas ir kiti mūro gaminiai plytose ir cemento; chromuoto vario arsenatas (CCA) chemiškai apdorotoje medienoje. Šių medžiagų kenksmingumo laipsnis priklauso nuo to, kaip dažnai su jomis dirbama. Norint sumažinti sąlytį su šiomis cheminėmis medžiagomis, darbo vietoje būtina ventiliacija ir privalu naudoti saugos sertifikatus turinčius prietaisus (pvz., kvėpavimo kaukę su smulkių dulkių filtru).

**Atkreipkite dėmesį į maitinimo įtampą:** patikrinkite, ar maitinimo jungties įtampa yra tokia pat kaip ir įrankio duomenų lentelėje nurodyta įtampa. Jei maitinimo įtampa didesnė nei reikiama, operatorius patirs nelaimingą atsitikimą, o įrankis suges. Todėl nepatikrinus maitinimo šaltinio įtampos įrankio prie jo prijungti negalima. Ir priešingai, jei maitinimo įtampa yra mažesnė nei reikiama, bus pažeistas variklis.

## Šioje instrukcijoje naudojami simboliai

Toliau pateikti simboliai naudojami naudotojo instrukcijoje, įsiminkite jų reikšmes. Suprasdami, ką reiškia simboliai, galite tinkamai ir saugiai naudotis elektriniu įrankiu.

**Simbolis**

**Reikšmė**

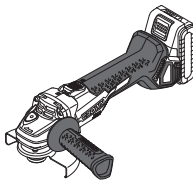

**Akumuliatorinis kampinis šlifuoכלis**



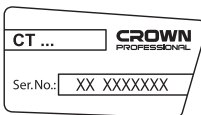

Pilkai pažymėtos dalys - minkšta rankena (su izoliuotu paviršiumi).



**Serijos numerio lipdukas:**

CT ... - modelis;  
XX - pagaminimo data;  
XXXXXXX - serijos numeris.

Simbolis	Reikšmė
	Galima rinktis iš dviejų skirtingų papildomos rankenos padėčių.
	Variklis be šepetėlių.
	Perskaitykite visas saugos taisykles ir instrukcijas.
	Dėvėkite apsauginius akinius.
	Dėvėkite apsaugines ausines.
	Dėvėkite nuo dulkių saugančią puskaukę.
	Neleiskite akumuliatoriui įkaisti iki 45°C. Ilgai nelaikykite tiesioginėje saulės šviesoje.
	Akumuliatoriaus neišmeskite į buitinių atliekų konteinerį.
	Nemeskite akumuliatoriaus į ugnį.
	Saugokite akumuliatorių nuo lietaus.
	Akumuliatoriaus įkrovimo laikas.
	Judėjimo kryptis.
	Sukimosi kryptis.
	Užrakinta.
	Atrakinta.

Simbolis	Reikšmė
	Uždrausta.
III	Apsaugos klasė.
	Dėmesio. Svarbu.
CE	Ženklas, patvirtinantis, kad gaminys atitinka pagrindinius ES direktyvų ir suderintų ES standartų reikalavimus.
	Naudinga informacija.
	Dėvėkite apsaugines pirštines.
	Neišmeskite elektrinio įrankio į buitinių atliekų konteinerį.

## Elektros įrankio paskirtis

Instrumentas skirtas metalų (ir kt. medžiagų) sausajam pjovimui, rupiajam apdorojimui ir šlifavimui. Naudojant papildomus priedus galima išplėsti instrumento pritaikymo sferą.

## Elektros prietaiso dalys

- 1 Apsauginis gaubtas
- 2 Reduktorius
- 3 Suklio fiksatorius
- 4 Ventiliacijos angos
- 5 Įjungiklis / išjungiklis
- 6 Papildomoji rankena
- 7 Korpusas
- 8 Akumuliatoriaus įkrovimo būsenos indikatorius \*
- 9 Akumuliatoriaus įkrovimo būsenos kontrolinis mygtukas \*
- 10 Akumuliatoriaus fiksatorius \*
- 11 Akumuliatorius \*
- 12 Filtras
- 13 Flanšo raktas \*
- 14 Įkroviklis \*
- 15 Fiksavimo mygtukas
- 16 Suklys
- 17 Flanšas
- 18 Diskas \*
- 19 Gnybto veržlė
- 20 Įkroviklio informacinis lapelis \*
- 21 Indikatorius (raudonas) \*
- 22 Indikatorius (žalias) \*

- 23 Daugiafunkcis indikatorius
- 24 Greičio reguliatorius
- 25 Montavimo iškyša
- 26 Veržlė

\* Priklausiniai

**Dalis vardijamų ir pavaizduotų priklausinių neįeina į siuntos komplektą.**

## Elektrios įrankio elementų tvirtinimas ir reguliavimas

Prieš pradėdami dirbti elektriniu įrankiu, išimkite akumuliatorių 11.



Stipriai neveržkite tvirtinimo elementų, kad nepažeistumėte jų sriegio.



Kai kurių elementų uždėjimo / nuėmimo / paruošimo procedūros yra vienodos visiems elektros prietaiso modeliams, todėl šiuo atveju konkretūs modeliai paaiškinti nenurodyti.

**Papildoma rankenėlė (žr. 1 pav.)**

Dirbdami visada naudokite papildomą rankenėlę 6. Papildoma rankenėlė 6 gali būti sumontuojama patogioje padėtyje.

- Atsukite papildomą rankeną 6, kaip parodyta 1 pav.
- Įsukite papildomą rankeną 6 į kitą angą su sriegiu.

**Apsauginis dangtis**



Visada naudokite apsauginį gaubtą 1 dirbdami su pjaunamaisiais ir rupiojo apdoravimo diskais. Kategoriškai draudžiama dirbti su aukščiau išvardintais reikmenimis be apsauginio gaubto 1. Apsauginis gaubtas 1 visada turi būti nukreiptas uždara puse į dirbantįjį.

Apsauginio gaubto koregavimas norint nustatyti jį į darbinę padėtį (žr. 2 pav.)

[CT23001-115HX-2, CT23001-125HX-2, CT23001-115HX-4, CT23001-125HX-4]

- Šie elektros įrankiai pateikiami su sumontuotu apsauginiu gaubtu 1. Prieš tęsdami, apsauginį gaubtą 1 įtvirtinkite taip, kad jo uždara dalis būtų nukreipta link naudotojo.
- Paspauskite fiksavimo mygtuką 15 ir, laikydami jį toje padėtyje, pasukite apsauginį gaubtą 1 į reikiamą padėtį (žr. 2.1-2.2 pav.).
- Atleiskite fiksavimo mygtuką 15 (žr. 2.3 pav.).

**Apsauginio gaubto tvirtinimas / nuėmimas (žr. 3 pav.)**

[CT23008-100HX-4, CT23008-115HX-4, CT23008-125HX-4]

- Atsuktuvu (nepriedama prie elektrinio įrankio) atsukite gaubto varžtą 26 ir uždėkite apsauginį gaubtą 1

ant ašies, stebėdami, kad tvirtinimo gumbelis 25 įsistatytų į griovelį (žr. 3 pav.).

- Pasukite apsauginį gaubtą 1 į reikiamą padėtį ir priveržkite gaubto varžtą 26 atsuktuvu (nepriedama prie elektrinio įrankio).
- Norėdami nuimti apsauginį gaubtą 1, pakartokite aukščiau aprašytas operacijas atgaline tvarka.

**Reikmenų tvirtinimas / keitimas**



Uždėję bet kurio tipo reikmenis, prieš pradėdami dirbti atlikite bandomąjį paleidimą - įjunkite elektrinį instrumentą ir leiskite pasisukti tuščiaja eiga 30 sekundžių ar ilgiau. Reikmenis, kuriems būdinga mūša ir kurie sukelia didelę elektrinio instrumento vibraciją, naudoti draudžiama.



Tvirtinant / keičiant reikmenis, rekomenduojame mūvėti apsaugines pirštines.

**Pjovimo / šlifavimo diskų montavimas (žr. 4 pav.)**

- Uždėkite ant suklio 16 flanšą 17 (žr. 4 pav.).
- Uždėkite ant suklio 16 vieną iš aukščiau išvardintų reikmenų.
- Paspauskite ir laikykite paspaudę suklio fiksatorių 3.
- Užsukite tvirtinimo veržlę 19 ant veleno 16 ir priveržkite ją raktu 13. **Dėmesio: montuojant priedą, kurio plotis yra didesnis nei 4 mm, tvirtinimo veržlę 19 būtina apsukti (žr. 4 pav.).**
- Atleiskite suklio fiksatorių 3.

**Pjovimo / šlifavimo diskų keitimas (žr. 4-5 pav.)**

- Paspauskite ir laikykite paspaudę suklio fiksatorių 3.
- Flanšiniu veržliarakčiu 13 atsukite gnybto veržlę 19 (žr. 5 pav.).
- Pakeiskite reikmenį.
- Užsukite tvirtinimo veržlę 19 ant veleno 16 ir priveržkite ją raktu 13. **Dėmesio: montuojant priedą, kurio plotis yra didesnis nei 4 mm, tvirtinimo veržlę 19 būtina apsukti (žr. 4 pav.).**
- Atleiskite suklio fiksatorių 3.

## Elektrinio įrankio akumulatoriaus įkrovimas

**Elektrios įrankio naudojimas**

Elektrinis įrankis pristatomas su iš dalies įkrautu akumuliatoriumi 11. Pirmą kartą naudodami akumuliatorių 11, jį privalote pilnai įkrauti.

**Įkrovimo procesas (žr. 6, 9-10 pav.)**



Tik CT23008-100HX-4, CT23008-115HX-4, CT23008-125HX-4 modeliams - akumuliatoriui 11 beveik išsikrovus daugiafunkcis indikatorius 23 sumirksės 9 kartus, pranešdamas, kad reikia įkrauti akumuliatorių 11.

- Paspauskite akumulatoriaus užraktą 10 ir išimkite akumuliatorių 11 (žr. 6.1, 9.1, 10.1 pav.).
- Įjunkite įkroviklį 14 į maitinimo tinklą.
- Įstatykite akumuliatorių 11 į įkroviklį 14 (žr. 6.2, 9.2, 10.2 pav.).

Lietuviškai

- Įkrovę atjunkite įkroviklį **14** nuo maitinimo šaltinio.
- Iš įkroviklio **14** išimkite akumuliatorių **11** ir įstatykite jį į elektrinį įrankį (žr. 6.3, 9.3, 10.3 pav.).

### Įkroviklio indikacijos (žr. 7, 11 pav.)

Įkroviklio indikatoriai **21** ir **22** parodo akumuliatoriaus **11** įkrovimo procesą. Indikatorių **21** ir **22** ženklai nurodyti informaciniame lapelyje **20** (žr. 7, 11 pav.).

- Pav. 7.1, 11.1 - (jei šviečia žalios spalvos indikatorius **22**, akumuliatorius **11** neįstatytas į įkroviklį **14**) - įkroviklis **14** prijungtas prie maitinimo tinklo (paruošta įkrauti).
- Pav. 7.2, 11.2 - (jei žalios spalvos indikatorius **22** mirksi, akumuliatorius **11** įstatytas į įkroviklį **14**) - akumuliatorius **11** kraunamas.
- Pav. 7.3, 11.3 - (jei šviečia žalios spalvos indikatorius **22**, akumuliatorius **11** įstatytas į įkroviklį **14**) - akumuliatorius **11** visiškai įkrautas.
- Pav. 7.4, 11.4 - (jei šviečia raudonos spalvos indikatorius **21**, akumuliatorius **11** įstatytas į įkroviklį **14**) - akumuliatoriaus **11** įkrovimo procesas nutrauktas dėl netinkamos temperatūros. Kai temperatūros sąlygos vėl taps įprastos, įkrovimo procesas bus tęsiamas toliau.
- Pav. 7.5, 11.5 - (jei raudonos spalvos indikatorius **21** mirksi, akumuliatorius **11** įstatytas į įkroviklį **14**) - akumuliatoriaus **11** įkrovimo procesas nutrauktas dėl trikties. Pakeiskite sugedusį akumuliatorių **11** - toliau jį naudoti draudžiama.



Įkrovimo metu akumuliatorius **11** ir įkroviklis **14** įkaista, tai normalus procesas.

## Elektrinis įrankio įjungimas / išjungimas

### Įjungti:

Nuspauskite galinę įjungimo / išjungimo jungiklio **5** dalį ir laikydami jį toje padėtyje pastumkite įjungimo / išjungimo jungiklį **5** į priekį. Nuspauskite priekinę įjungimo / išjungimo jungiklio **5** dalį ir užfiksukite jį toje padėtyje.

### Išjungti:

Paspauskite galinę įjungiklio / išjungiklio **5** dalį.

## Elektrinio įrankio konstrukcijos ypatumai

### Variklis be šepetėlių

Elektrinis įrankis turi variklį be šepetėlių, suteikiantį šiuos privalumus (lyginant su elektriniais įrankiais, turinčiais variklį su šepetėliais):

- didelis patikimumas, kadangi nėra susidėvintųjų dalių (anglies šepetėliai, komutatorius);
- ilgesnis veikimo laikas įkrovus vieną kartą, palyginus su elektriniais įrankiais, kuriuose naudojami angliniai šepetėliai;
- kompaktiškas dizainas ir mažas svoris.

### Dulkėms atsparus variklis

[CT23001-115HX-2, CT23001-125HX-2, CT23001-115HX-4, CT23001-125HX-4]

Dėl specialaus variklio dizaino nesikaupia dulkės, todėl variklis tarnauja ilgiau.

## Apsauga nuo temperatūros viršijimo (žr. 8.1, 12.1 pav.)

Apsauga nuo temperatūros viršijimo, esant perkrovai ar akumuliatoriaus **11** temperatūrai viršijus 80°C, elektrinį įrankį automatiškai išjungia. Ši sistema užtikrina elektrinio įrankio apsaugą nuo gedimų esant jo naudojimui neatitikimams.

[CT23001-115HX-2, CT23001-125HX-2, CT23001-115HX-4, CT23001-125HX-4]

Aktyvius šią apsaugos sistemą, 3 sekundes mirksės indikatoriai **8**, kaip pavaizduota 8.1, 12.1 pav.

[CT23008-100HX-4, CT23008-115HX-4, CT23008-125HX-4]

Šios funkcijos aprašymas pateikiamas skyriuje "Daugiafunkcis indikatorius".

## Apsauga nuo perkaitimo (žr. 8.1, 12.1 pav.)

Perkaitimo atveju variklio apsaugos nuo perkaitimo sistema automatiškai išjungia elektrinį įrankį. Susiklosčius tokiai situacijai, prieš įjungdami elektrinį įrankį iš naujo palaukite, kol įrankis atvės. Norėdami elektrinį įrankį įjungti, pirmiausia išjunkite jį, kaip nurodyta pirmiau.

[CT23001-115HX-2, CT23001-125HX-2, CT23001-115HX-4, CT23001-125HX-4]

Aktyvius šią apsaugos sistemą, 3 sekundes mirksės indikatoriai **8**, kaip pavaizduota 8.1, 12.1 pav.

[CT23008-100HX-4, CT23008-115HX-4, CT23008-125HX-4]

Šios funkcijos aprašymas pateikiamas skyriuje "Daugiafunkcis indikatorius".

## Apsauga nuo perkrovos

Kai naudojant įrankį tam tikru būdu įtampa padidėja iki neįprastai aukštos, variklio apsaugos nuo perkrovos sistema elektrinį įrankį automatiškai išjungia.

[CT23001-115HX-2, CT23001-125HX-2, CT23001-115HX-4, CT23001-125HX-4]

Susiklosčius tokiai situacijai elektrinį įrankį išjunkite ir nebenaudokite įrankio tokiu būdu, kad įvyktų jo perkrova. Norėdami elektrinį įrankį įjungti, pirmiausia išjunkite jį, kaip nurodyta pirmiau.

[CT23008-100HX-4, CT23008-115HX-4, CT23008-125HX-4]

Šios funkcijos aprašymas pateikiamas skyriuje "Daugiafunkcis indikatorius".

## Apsauga nuo per didelės iškrovos

Saugos sistema saugo akumuliatorių **11** nuo pernelyg didelės iškrovos. Akumuliatoriui visiškai išsikrovus, elektrinis įrankis automatiškai išjungiamas. **Dėmesio: nebandykite įjungti elektrinio įrankio, kai apsaugos sistema aktyvinta - galite pažeisti akumuliatorių **11**.**



### [CT23008-100HX-4, CT23008-115HX-4, CT23008-125HX-4]

Šios funkcijos aprašymas pateikiamas skyriuje "Daugiafunkcis indikatorius".

### Apsauga nuo pakartotinio įjungimo

Net jei elektriniame įrankyje ir sumontuotas akumuliatorius **11**, įjungti įrankio šiam neveikiant nepavyks. Norėdami elektrinį įrankį įjungti, pirmiausia išjunkite jį, kaip nurodyta pirmiau.

### [CT23008-100HX-4, CT23008-115HX-4, CT23008-125HX-4]

Šios funkcijos aprašymas pateikiamas skyriuje "Daugiafunkcis indikatorius".

### Daugiafunkcis indikatorius

#### [CT23008-100HX-4, CT23008-115HX-4, CT23008-125HX-4]

Daugiafunkcis indikatorius **23** informuoja apie įvairių apsauginių elektrinio įrankio sistemų aktyvinimą: Jei elektrinis įrankis automatiškai išsijungia, daugiafunkcis indikatorius **23** parodo, kuri apsauginė sistema buvo aktyvinta:

- daugiafunkcis indikatorius **23** sumirksi 1 kartą - neįprastas MOS vamzdelio veikimas. Jei ši apsaugos sistema aktyvinama nuolat, susisiekite su **CROWN** pagalbos centru;
- daugiafunkcis indikatorius **23** sumirksi 2 kartus - aktyvinta akumuliatoriaus **11** temperatūros apsauga. Tokiu atveju leiskite akumuliatoriui **11** atvėsti arba jį pakeiskite, tuomet vėl įjunkite elektrinį įrankį. Norėdami įjungti elektrinį įrankį pirmiausia jį išjunkite, kaip aprašyta prieš tai;
- daugiafunkcis indikatorius **23** sumirksi 3 kartus - aktyvinta valdymo spausdintinės plokštės temperatūros apsauga. Tokiu atveju leiskite valdymo spausdintinei plokštei atvėsti arba ją pakeiskite, tuomet vėl įjunkite elektrinį įrankį. Norėdami įjungti elektrinį įrankį pirmiausia jį išjunkite, kaip aprašyta prieš tai;
- daugiafunkcis indikatorius **23** sumirksi 4 kartus - darbo metu užstrigo apdirbimo priedas, tad buvo aktyvinta apsauginė rotorius sistema. Taip variklis ir susijusios detalės apsaugomos nuo pažeidimų. Norėdami įjungti elektrinį įrankį pirmiausia pašalinkite apdirbimo priedo užstrigimo priežastį, tuomet įjunkite elektrinį įrankį, kaip aprašyta prieš tai;
- daugiafunkcis indikatorius **23** sumirksi 5 kartus - aktyvinta apsauga nuo perkrovos (per didelės srovės), nes elektrinis įrankis veikia suvartodamas neįprastai daug srovės. Norėdami įjungti elektrinį įrankį pirmiausia jį išjunkite, kaip aprašyta prieš tai;
- daugiafunkcis indikatorius **23** sumirksi 7 kartus - aktyvinta apsaugos nuo trumpojo jungimo sistema. Ši sistema aktyvinama, kai elektrinio įrankio valdymo plokštėje ar variklyje atsiranda trumpasis jungimas. Jei ši apsaugos sistema aktyvinama nuolat, susisiekite su **CROWN** pagalbos centru;
- daugiafunkcis indikatorius **23** sumirksi 8 kartus - aktyvinta apsaugos nuo viršįtampės sistema. Ši sistema aktyvinama kai įvesties įtampa yra per didelė (pavyzdžiui, bandant įdėti netinkamą akumuliatorių **11**);
- daugiafunkcis indikatorius **23** sumirksi 9 kartus - aktyvinta apsaugos nuo per žemos įtampos sistema. Ši sistema aktyvinama, kai akumuliatoriaus **11** įtampa

yra per žema arba akumuliatorius **11** pernelyg iškrautas (būtinai įkrauti akumuliatorių **11**, arba akumuliatorius **11** pažeistas (akumuliatorių **11** reikia pakeisti);

- daugiafunkcis indikatorius **23** sumirksi 10 kartų - įtampos skirtumas tarp akumuliatoriaus **11** viduje esančių elementų yra pernelyg didelis (akumuliatoriaus netolygumas). Akumuliatorių **11** reikia pakeisti;
- daugiafunkcis indikatorius **23** sumirksi 11 kartų - ryšio tarp elektrinio įrankio viduje esančios valdymo plokštės ir akumuliatoriaus **11** valdiklio sutrikimas. Jei ši apsaugos sistema aktyvinama nuolat, susisiekite su **CROWN** pagalbos centru;
- daugiafunkcis indikatorius **23** mirksi 20 sekundžių - aktyvinta apsauginė pakartotinio įsijungimo sistema. Net jei elektriniame įrankyje yra akumuliatorius **11**, bandant įjungti įrankį šis neįsijungia. Norint įjungti elektrinį įrankį pirmiausia jį išjunkite, kaip aprašyta prieš tai.

### Akumuliatoriaus įkrovos būsenos indikatoriai (žr. 8.2, 12.2 pav.)

Paspaudus mygtuką **9** indikatoriai **8** parodo akumuliatoriaus **11** įkrovimo būseną (žr. 8.2, 12.2 pav.).

### Apsaugos nuo atatrakos sistema

Staiga užstrigus pjovimo diskui apsaugos nuo atatrakos sistema išjungia variklį. Susiklosčius tokiai situacijai elektrinį įrankį išjunkite, o pjovimo peilį atsargiai pašalinkite iš pjovimo vietos. Įjunkite elektrinį įrankį, kad jis būtų paleistas iš naujo.

### Sklandus paleidimas

Sklandus paleidimas tai elektros prietaisų funkcija, dėl kurios įjungimas vyksta sklandžiai, t. y. diskas pradeda sukis po truputį, be trūkčiojimų ir atatrakos; įjungus prietaisą, variklis neveikiamas staigaus įtampos smūgio.

### Išjungimo stabdys

Išjungus elektrinį įrankį, veikimo pertraukiklis 2 sekundėmis sustabdo elektrinio įrankio ašį.

### Sukimosi greičio stabilizavimo sistema

#### [CT23008-100HX-4, CT23008-115HX-4, CT23008-125HX-4]

Stabilizavimo sistema išlaiko nustatytus sukis tiek veikiant tuščia eiga, tiek su apkrova. Tai leidžia tolygiai stumti elektrinį įrankį pjovimo metu

### Greičio reguliatorius

#### [CT23008-100HX-4, CT23008-115HX-4, CT23008-125HX-4]

Su apsučių skaičiaus reguliatoriumi **24** galima pasirinkti reikiamą suklio apsučių skaičių (taip pat darbo proceso metu).

Tinkamą apsučių spartą pasirinkite bandydami, ji priklausys nuo dirbinio medžiagos. Jei toliau dirbama esant mažoms apsučioms, būtina atvėsinti elektros prietaisą, įjungiant jį veikti didelėmis apsučiomis 3 minutes ir po to paliekant elektros prietaisą veikti tuščiaja eiga.



## Darbo elektros įrankių rekomendacijos

### Pjovimas (žr. 13.1 pav.)

- Uždėkite pjaunamąjį diską, kaip aprašyta aukščiau.
- Įjunkite elektrinį instrumentą, palaukite kol variklis pasieks maksimalų apsisukimų skaičių, ir tik po to palengva priveskite pjaunamąjį diską prie apdorojamo ruošinio.
- Per daug nespauskite elektrinio instrumento, tuo geresnių rezultatų nepasieksite, tačiau persikraus variklis ir greičiau susidėvės pjaunamasis diskas.
- Vedžiokite elektrinį instrumentą įpjovos linija tolygiai, nedarydami persimetimų ir neatlikdami virpamųjų ir trūkčiojančių judesių.
- Pjauti reikia kryptimi, nurodyta 13.1 paveikslėlyje. Pjaunant atgaline kryptimi iškyla pavojus, kad elektrinis instrumentas gali būti netikėtai išmetamas iš pjūvio į dirbančiojo pusę, dėl ko dirbantysis gali patirti rimtą traumą.

### Rupusis šlifavimas (žr. 13.2 pav.)

Rupusis šlifavimas naudojamas, kai norima rupiai ir greitai nušlifuoti metalą, apdoroti suvirinimo siūles ir kt. Rupiojo apdorojimo diską pasirinkite atsižvelgdami į darbus, kuriuos norite atlikti.

- Uždėkite rupiojo apdorojimo diską, kaip aprašyta aukščiau.
- Įjunkite elektrinį instrumentą, palaukite kol variklis pasieks maksimalų apsisukimų skaičių, ir tik po to palengva priveskite rupiojo apdorojimo diską prie apdorojamo ruošinio.
- Rekomenduojame laikyti elektrinį instrumentą 10° - 15° kampu į apdorojamą paviršių (žr. 13.2 pav.). Jeigu tas kampas mažesnis nei rekomenduojama, sunkiau valdyti elektrinį instrumentą. Jeigu tas kampas didesnis nei rekomenduojama, pablogėja apdorojimo kokybė ir ruošinio paviršiuje lieka grioveliai.
- Slankiojamuosius judesius atlikite saikingai spausdami elektrinį instrumentą. Jei per daug spausite elektrinį instrumentą, geresnių rezultatų nepasieksite, tačiau persikraus variklis ir kils pavojus, kad gali sutrukti rupiojo apdorojimo diskas, dėl ko galite patirti rimtų traumų.

## Elektros įrankio techninė priežiūra / profilaktika

Prieš pradėdami dirbti elektriniu įrankiu, išimkite akumuliatorių 11.

### Valymo filtras (žr. 14-15 pav.)

Reguliariai tikrinkite filtrą 12 (jo užterštumas priklauso nuo aplinkos būklės). Išvalykite filtrą 12, kai jame susikaups purvo. **Dėmesio.** Neįstatę filtro 12 elektrinio įrankio nenaudokite.

- Pašalinkite filtrą 12, kaip parodyta 14.1, 15.1 pav.
- Išvalykite filtrą 12 minkštu šepetėliu arba išpūskite suspaustu oru.
- Įdėkite filtrą 12, kaip parodyta 14.2, 15.2 pav.

### Akumuliatoriaus priežiūros instrukcija

- Akumuliatorių 11 įkraukite prieš jam visiškai išsikraunant. Likus nedideliame kiekiui energijos, nutraukite darbą ir nedelsiant įkraukite akumuliatorių 11.

- Kai akumuliatorius 11 visiškai įkrautas, jo neperkraukite, nes sutrupės jo tarnavimo laikas.
- Akumuliatorių 11 įkraukite, kai aplinkos temperatūra yra nuo 10°C iki 40°C (nuo 50°F iki 104°F).
- Jei akumuliatorius 11 ilgą laiką nenaudojamas, įkraukite jį kas 6 mėnesius.
- Laiku keiskite atidirbusius savo laiką akumuliatorius. Jei sumažėja elektrinio įrankio darbo našumas arba trumpėja darbo elektriniu įrankiu laikas įkrovus akumuliatorių 11, tai reiškia, kad akumuliatorius yra nusidėvėjęs. Taip pat reikėtų atsižvelgti į tai, kad akumuliatorių 11 gali išsikrauti greičiau, jei dirbama žemesnėje negu 0°C temperatūroje.
- Jei akumuliatorius 11 ilgai nenaudojamas, rekomenduojama jį laikyti kambario temperatūroje, be to jis turi būti įkrautas 50%.

### Elektrinio įrankio valymas

Kad elektrinis įrankis tarnautų ilgai ir saugiai, būtina laikyti jį švaru. Ilgai apdorojant metalą, elektrinio instrumento viduje susikaupia srovei laidžių dulkių. Per vėdinimo angas 4 reguliariai prapūskite elektrinį įrankį suslėgtu oru.

### Garantinio aptarnavimo ir taikymo tarnyba

Mūsų garantinio aptarnavimo tarnyba atsakys į jūsų klausimus dėl gaminio techninės priežiūros ir taisyso bei atsarginių dalių. Informaciją apie aptarnavimo centrus, detalių schemas ir atsargines dalis taip pat galima rasti apsilankius svetainėje šiuo adresu: [www.crown-tools.com](http://www.crown-tools.com).

## Elektrinių įrankių transportavimas

- Transportavimo metu negali būti jokio mechaninio poveikio pakuotei.
- Iškraunant ir pakraunant neleidžiama naudoti jokios technikos, kuri galėtų pakuotę suspausti.

### Li-Ion akumuliatoriai

Pridedamiems Li-Ion akumuliatoriams taikomi pavojingų prekių teisės akto reikalavimai. Naudotojui transportuojant akumuliatorius keliais papildomi reikalavimai netaikomi.

Kai transportuoja trečiosios šalys (pvz., oro transportas arba persiuntimo agentūra), reikia laikytis specialių pakuotės ir žymėjimo reikalavimų. Ruošiant gabenti prekę būtina pasitarti su specialistais dėl pavojingų medžiagų. Akumuliatorius siūsti galima tik tada, kai nepažeistas jų korpusas. Atvirus kontaktus apjuoskite juostele arba uždenkite ir akumuliatorių supakuokite taip, kad jis pakuotėje nejudėtų. Taip pat vadovaukitės galimai išsamesniais nacionaliniais reglamentais.

## Aplinkos apsauga



**Perdirbk žaliavas užuot norėdamas jas išmesti.**

Elektrios prietaisai, priedai ir pakuotė turi būti pagaminti iš perdirbamų medžiagų.

Plastiko elementai yra pažymėti pagal pakartotino panaudojimo kategorijas.

Šios instrukcijos yra išspausdintos ant antrą kartą perdirbto popieriaus, pagaminto nenaudojant chloro.

Svarstoma dėl pakeitimų pridėjimo.

Lietuviškai

## Қозғалтқыш құралдың сипаттамалары

Сымсыз бұрыштық тегістеу құралы		СТ23001-115НХ-2 СТ23001-125НХ-2 СТ23001-115НХ-4 СТ23001-125НХ-4			
Қозғалтқыш құралдың коды		11-13 беттерді қараңыз			
Номиналды кернеу	[В]	20 *	20 *	20 *	20 *
Номиналды жылдамдық	[мин <sup>-1</sup> ]	8000	8000	8000	8000
Батарея түрі		Li-Ion	Li-Ion	Li-Ion	Li-Ion
Батареяны зарядтау уақыты	[мин]	60	60	60	60
Батарея қуаты	[Асағ]	2	2	4	4
Кесу дискісінің ең үлкен Ø	[мм]	115	125	115	125
	[дюйм]	4-1/2"	5"	4-1/2"	5"
Тегістеу дискісінің ең үлкен Ø	[мм]	115	125	115	125
	[дюйм]	4-1/2"	5"	4-1/2"	5"
Режеңке тегістеу тақтасының ең үлкен Ø	[мм]	115	125	115	125
	[дюйм]	4-1/2"	5"	4-1/2"	5"
Дөңгелек сымды щетканың ең үлкен Ø	[мм]	75	75	75	75
	[дюйм]	3"	3"	3"	3"
Саптыаяқ терізді сымды щетканың ең үлкен Ø	[мм]	75	75	75	75
	[дюйм]	3"	3"	3"	3"
Шпиндельдің ирек оймасы		M14	M14	M14	M14
		5/8"-11UNC	5/8"-11UNC	5/8"-11UNC	5/8"-11UNC
Салмағы	[кг]	2,17	2,22	2,46	2,51
	[фунт]	4.78	4.9	5.42	5.53
Қауіпсіздік класы		III	III	III	III
Дыбыс қысымы	[ДБ(А)]	80	80	80	80
Акустикалық күші	[ДБ(А)]	91	91	91	91
Өлшенетін тербеліс	[м/с <sup>2</sup> ]	0,8	0,8	0,8	0,8

\* Батареяның (жұмыс жүктемесінсіз өлшенген) максимум бастапқы кернеуі 20 В. Номинал кернеуі 18 В.

## Қозғалтқыш құралдың сипаттамалары

Сымсыз бұрыштық тегістеу құралы	СТ23008-100НХ-4	СТ23008-115НХ-4	СТ23008-125НХ-4
Қозғалтқыш құралдың коды	11-13 беттерді қараңыз		
Номиналды кернеу	[В] 20 *	20 *	20 *
Номиналды жылдамдық	[мин <sup>-1</sup> ] 3000-8500	3000-8500	3000-8500
Батарея түрі	Li-Ion	Li-Ion	Li-Ion
Батареяны зарядтау уақыты	[мин] 60	60	60
Батарея қуаты	[Асағ] 4	4	4
Кесу дискісінің ең үлкен Ø	[мм] [дюйм] 100 4"	115 4-1/2"	125 5"
Тегістеу дискісінің ең үлкен Ø	[мм] [дюйм] 100 4"	115 4-1/2"	125 5"
Режеңке тегістеу тақтасының ең үлкен Ø	[мм] [дюйм] 100 4"	115 4-1/2"	125 5"
Дөңгелек сымды щетканың ең үлкен Ø	[мм] [дюйм] 65 2-9/16"	75 3"	75 3"
Саптыаяқ терізді сымды щетканың ең үлкен Ø	[мм] [дюйм] 65 2-9/16"	75 3"	75 3"
Шпиндельдің ирек оймасы	M10 3/8"-16UNC	M14 5/8"-11UNC	M14 5/8"-11UNC
Салмағы	[кг] [фунт] 2,34 5.16	2,34 5.16	2,38 5.25
Қауіпсіздік класы	III	III	III
Дыбыс қысымы	[дБ(А)] 80,33	80,33	80,33
Акустикалық күші	[дБ(А)] 91,33	91,33	91,33
Өлшенетін тербеліс	[м/с <sup>2</sup> ] 1,53	1,53	1,53

\* Батареяның (жұмыс жүктемесінсіз өлшенген) максимум бастапқы кернеуі 20 В. Номинал кернеуі 18 В.

## Шу туралы ақпарат



Дыбыс қысымы осетін болса,  
әрдайым құлақ қорғаушысын  
киіңіз 85 дБ(А).

## Сәйкестік жөнінде мәлімдеме

Жеке жауапкершілікпен біз "Қозғалтқыш құралдың сипаттамалары" де сипатталған өнімнің 2006/42/ЕС ережелеріндегі барлық тиісті анықтамаларына өзгерістері менен бірге сәйкес екенін және төмендегі нормаларға сай екенін келіпдендіреміз:  
EN 60745-1:2009+A11,  
EN 60745-2-3:2011+A2+A11+A12+A13,  
EN 55014-1:2017,  
EN 55014-2:2015.

Сертификаттау  
менеджері

Wu Cunzhen

Merit Link International AG  
Stabio, Швейцария, 03.11.2021



**ЕСКЕРТУ - Жарақат қаупін азайту үшін пайдаланушы пайдалану нұсқаулығын оқып шығуы керек!**

## Жалпы қауіпсіздік ережелері



**ЕСКЕРТУ!** Барлық қауіпсіздік туралы ескертулерді және барлық нұсқауларды оқып шығыңыз. Ескертулер мен нұсқауларды орындамау тоқ соғуына, өртке және / немесе ауыр жарақатқа әкелуі мүмкін.

Барлық ескертулер мен нұсқауларды болашақта анықтама алу үшін сақтап қойыңыз.

Ескертулердегі "электр құрал" термині желіден жұмыс істейтін (сымды) электр құралын немесе батареядан жұмыс істейтін (сымсыз) электр құралын білдіреді.

## Жұмыс аумағының қауіпсіздігі

• Жұмыс аумағын таза және жақсы жарықтандырылған күйде ұстаңыз. Ретсіз немесе күңгірт аумақтар сәтсіз жағдайларға әкеледі.

• Электр құралдарды жарылғыш атмосфераларда пайдаланбаңыз, мысалы, тұтанғыш сұйықтықтар, газдар немесе шаң бар жерде. Электр құралдар шаңды немесе түтіндерді тұтандыруы мүмкін ұшқындарды тудырады.

• Электр құралды пайдалану кезінде балаларды және маңайдағы адамдарды аулақ ұстаңыз. Аландату басқаруды жоғалтуға әкелуі мүмкін.

## Электр қауіпсіздігі

• Электр құралдардың ашалары розеткаға сәйкес болуы керек. Ашаны ешқашан ешбір түрде өзгертуге болмайды. Жерге қосылған

электр құралдарымен бірге ешбір адаптер ашасын пайдалануға болмайды. Өзгертілмеген ашалар және сәйкес розеткалар тоқ соғу қаупін азайтады.

• Құбырлар, жылытқыштар, ауқымдар және тоназытқыштар сияқты жерге қосылған беттерге дененің тиюін болдырмаңыз. Дененің жерге қосылған болса, тоқ соғу қаупі артады.

• Электр құралдарына жаңбырдың немесе ылғалды жағдайлардың әсерін тигізбеңіз. Электр құралға кіретін су тоқ соғу қаупін арттырады.

• Сымды дұрыс емес пайдалануға болмайды. Сымды электр құралды ұстап жүру, тарту немесе розеткадан ажырату үшін ешқашан пайдаланбаңыз. Сымды жылудан, майдан, үшкір жиектерден немесе қозғалатын бөліктерден аулақ ұстаңыз. Зақымдалған немесе шатасқан сымдар тоқ соғу қаупін арттырады.

• Электр құралды сыртта пайдаланғанда сыртта пайдалануға жарамды ұзартқыш сымды пайдаланыңыз. Сыртта пайдалануға жарамды сымды пайдалану тоқ соғу қаупін азайтады.

• Электр құралды ылғалды орында пайдалану керек болса, қалдық тоқтан қорғау құралын пайдаланып қуат беріңіз. Қалдық тоқтан қорғау құралын пайдалану тоқ соғу қаупін азайтады. ЕСКЕРТПЕ! "Қалдық тоқтан қорғау құралы (RCD)" термині "жерге қысқа тұйықталу өшіргіші (GFCI)" немесе "жерге аққан кездегі тізбек ажыратқышы (ELCB)" терминімен ауыстырылуы мүмкін.

• Ескерту! Редуктордағы, қалқандағы және т.с.с. ашық металл беттерге ешқашан тимеңіз, өйткені металл беттерге тию электромагниттік толқындарға кедергі келтіріп, осылайша жарақаттарға немесе сәтсіз жағдайларға әкелуі мүмкін.

## Жеке қауіпсіздік

• Электр құралды пайдаланып жатқанда қырағы болыңыз, істеп жатқаныңызды қадағаланыз және дұрыс ақылды пайдаланыңыз. Электр құралды шаршап тұрғанда, ая болмаса, есірткілердің, алкогольдің немесе дәрінің әсерінде болғанда пайдалануға болмайды. Электр құралдарын пайдалану кезінде бір сәт зейін бөлмеу ауыр жарақатқа әкелуі мүмкін.

• Жеке қорғағыш жабдықты пайдаланыңыз. Әрқашан көзді қорғау құралын киіңіз. Тиісті жағдайлар үшін пайдаланылатын шаң маскасы, сырғымайтын қауіпсіздік аяқ киімі, қатты қалпақ немесе естуді қорғау құралы сияқты қорғағыш жабдықты жарақаттарды азайтады.

• Кездейсоқ іске қосылуды болдырмаңыз. Құралды қуат көзіне және / немесе батареялар жинағына қосу, көтеру немесе ұстап жүру алдында қосқыш өшірулі күйде екеніне көз жеткізіңіз. Электр құралды саусақты қосқышқа қойып ұстап жүру немесе қосқышы қосулы күйдегі электр құралдарына қуат беру сәтсіз жағдайларға әкеледі.

• Электр құралын қосу алдында кез келген реттеу кілтін алыңыз. Электр құралдың айналатын бөлігіне жалғанған күйде қалдырылған кілт жарақатқа әкелуі мүмкін.

• Қатты жақындамаңыз. Әрқашан тиісті қалыпты және теңгерімді сақтаңыз. Бұл күтпеген жағдайларда электр құралын жақсырақ басқаруға мүмкіндік береді.

- Тиісті киімді киіңіз. Бос киімді немесе зергерлік бұйымдарды кімеңіз. Шашты, киімді және қолғапты қозғалатын бөліктерден аулақ ұстаңыз. Бос киім, зергерлік бұйымдар немесе ұзын шаш қозғалатын бөліктерде тұрып қалуы мүмкін.
- Шаңды шығарып алу және жинау құралдары қамтамасыз етілген болса, бұларды қосуды және тиісті түрде пайдалануды қамтамасыз етіңіз. Шаң жинауды пайдалану шаңға қатысты қауіптерді азайтады.
- Құралдарды жиі пайдаланудан алынған таныстықтың сізді масаттануға және құрал қауіпсіздігі принциптерін елемуге әкелуіне жол бермеңіз. Абайсыз әрекет секундтың бір бөлімінде ауыр жарақаттауы мүмкін.
- Ескерту! Пайдалану кезінде электр құралдар электромагниттік өріс тудырады. Кейбір жағдайларда бұл өріс белсенді немесе пассивті медициналық имплантаттарға кедергі келтіруі мүмкін. Ауыр немесе өлімге әкелетін жарақатты болдырмау үшін медициналық имплантаттары бар адамдарға осы электр құралды пайдалану алдында дәрігермен және медициналық имплантат өндірушісімен кеңесу ұсынылады.

### Электр құралды пайдалану және күту

- Психофизикалық немесе ақыл-ой қабілеттері төмен адамдар, сонымен бірге балалар бұл электр құралды тек қауіпсіздігіне жауапты адам қадағаласа немесе электр құралды пайдалану туралы нұсқаулар берсе, пайдалана алады.
- Электр құралға күш түсірмеңіз. Жағдайға сай дұрыс электр құралын пайдаланыңыз. Дұрыс электр құралы өзі арналған жылдамдықпен жұмысты жақсырақ және қауіпсіздеу орындайды.
- Қосқыш қоспаса және өшірмесе, электр құралды пайдалануға болмайды. Қосқышпен басқару мүмкін емес кез келген электр құрал қауіпті және жөнделуі керек.
- Кез келген реттеулерді жасау, қосалқы құралдарды ауыстыру немесе электр құралдарды сақтауға қою алдында ашаны қуат көзінен және / немесе батареялар жинағын электр құралдан ажыратыңыз. Мұндай алдын-алуға арналған сақтық шаралары электр құралының кездейсоқ іске қосылуы қауіпін азайтады.
- Жұмыссыз тұрған электр құралдарын балалардан аулақ ұстаңыз және электр құралмен немесе осы нұсқаулармен таныс емес адамдарға электр құралын пайдалануға рұқсат етпеңіз. Электр құралдар оқытылмаған пайдаланушылардың қолдарында қауіпті болады.
- Электр құралдарына техникалық қызмет көрсетіңіз. Қозғалатын бөліктердің қате туралануы немесе тұрып қалуы, сынған бөліктер және электр құралдың жұмысына әсер етуі мүмкін кез келген басқа жағдай бар-жоғын тексеріңіз. Зақымдалса, пайдалану алдында электр құралын жөндеңіз. Көп сәтсіз жағдайларды нашар техникалық қызмет көрсетілетін электр құралдары тудырады.
- Кесу құралдарын өткір және таза күйде ұстаңыз. Тиісті түрде техникалық қызмет көрсетілетін, үшкір кесу жиектері бар кесу құралдарының тұрып қалу ықтималдығы азырақ және оларды басқару оңайырақ.

- Электр құралын, қосалқы құралдарды және құралдың кескіштерін, т.б. Осы нұсқауларға сай, жұмыс жағдайларын және орындалатын жұмысты ескере отырып пайдаланыңыз. Электр құралды көрсетілгеннен басқа әрекеттер үшін пайдалану қауіпті жағдайға әкелуі мүмкін.
- Тұтқаларды және ұстайтын беттерді құрғақ, таза және май емес күйде ұстаңыз. Жылпылдақ тұтқалар және ұстайтын беттер күтпеген жағдайларда құралды қауіпсіз ұстауға және басқаруға мүмкіндік бермейді.
- Электр құралды пайдаланғанда қосымша тұтқаны дұрыс ұстаңыз. Бұл электр құралын басқарғанда пайдалы. Сондықтан дұрыс ұстау сәтсіз жағдайлардың немесе жарақаттардың қауіпін азайтады.

### Батарея құралын пайдалану және күту

- Тек өндіруші көрсеткен зарядтағышпен зарядтаңыз. Батарея жинағының бір түріне арналған зарядтағыш басқа батарея жинағымен бірге пайдаланғанда, қауіп төндіруі мүмкін.
- Электр құралдарын тек арнайы белгіленген батарея жинақтарымен бірге пайдаланыңыз. Кез келген басқа батарея жинақтарын пайдалану жарақат алу және өрт қауіпін төндіруі мүмкін.
- Пайдаланылмайтын кезде батарея жинағын бір клемма мен екіншісін қосуы мүмкін қыстырғыштар, тиындар, кілттер, шегелер, бұрандалар сияқты басқа металл заттардан немесе басқа шағын металл заттардан аулақ ұстаңыз. Батарея клеммаларын тұйықтау күйіктерге немесе өртке әкелуі мүмкін.
- Сырты зақымдалған жағдайларда батареядан сұйықтық шығуы мүмкін. Оған тиімеңіз. Егер оған кездейсоқ тисеңіз, сумен шайыңыз. Егер сұйықтық көздерге тисе, оған қоса медициналық көмекке жүгініңіз. Батареядан шыққан сұйықтық тітіркенуді немесе күйіктерді тудыруы мүмкін.
- Кездейсоқ қосылуын болдырмаңыз. Батарея жинағын салу алдында қосу / өшіру қосқышы өшірулі күйінде екеніне кез жеткізіңіз. Электр құралды қосу / өшіру қосқышына саусақты қойып ұстау немесе қосылуы тұрған электр құралдарға батарея жинағын салу сәтсіз жағдайларға әкеледі.
- Батареяны ашпаңыз. Қысқа тұйықталу қауіпін бар.
- Батарея зақымдалса және дұрыс емес пайдаланылса, бұлар шығуы мүмкін. Ыңғайсыздық сезген жағдайларда таза ауаны қамтамасыз етіңіз және медициналық көмекке жүгініңіз. Булар тыныс алу жүйесін тітіркендіруі мүмкін.
- Батарея ақаулы болса, сұйықтық шығуы және маңайдағы құрамдастарға тиюі мүмкін. Қатысты кез келген бөліктерді тексеріңіз. Мұндай бөліктерді қажетінше тазаланыс немесе ауыстырыңыз.
- Батареяны жылудан, мысалы, үздіксіз күн сәулесінен және өрттен де қорғаңыз. Жарылыс қаупі бар.



**ЕСКЕРТУ!** Барлық қауіпсіздік туралы ескертулерді және барлық нұсқауларды оқып шығыңыз.

- Зарядтағышты жаңбыр мен ылғалдан қорғаңыз. Зарядтағышқа судың кіруі тоқ соғу қауіпін арттырады.

- Басқа батареяларды зарядтауға болмайды. Зарядтағыш тек тізімдегі кернеу ауқымы бар литий - ионды батареяларды зарядтауға арналған. Әйтпесе өрт және жарылыс қаупі бар.
- **Зарядтағышты таза күйде ұстаңыз.** Ластану тоқ соғу қаупін тудыруы мүмкін.
- **Пайдалану алдында зарядтағышты, кабельді және ашаны тексеріңіз.** Ақаулар анықталғанда зарядтағышты пайдалануға болмайды. Зарядтағышты өзіңіз ашпаңыз және оны тек түпнұсқалық қосалқы бөлшектерді пайдаланатын білікті мамандарға жөндетіңіз. Зақымдалған зарядтағыштар, кабельдер және ашалар тоқ соғу қаупін арттырады.
- **Зарядтағышты оңай тұтанатын беттерде (мысалы: қағаз, тоқыма мата, т.б.) немесе жанғыш орталарда пайдалануға болмайды.** Зарядтау кезінде зарядтағыштың қызуына байланысты өрт қаупі бар.

## Қызмет көрсету

- **Электр құралына білікті жөндеу маманы түпнұсқалық ауыстыру бөлшектерін пайдаланып қызмет көрсетуі керек.** Бұл электр құралының қауіпсіздігін сақтауды қамтамасыз етеді.
- Майлау және қосалқы құралдарды ауыстыру туралы нұсқауларды орындаңыз.

## Арнайы қауіпсіздік туралы ескертулер

Тегістеу, құммен өңдеу, сым щеткамен тазалау, жылтырату немесе абразивтік кесу әрекеттері туралы жалпы қауіпсіздік ескертулері:

- Бұл электр құрал тегістегіш, егеуқұммен тегістегіш, сым щетка, жылтыратқыш немесе кесу құралы ретінде пайдалануға арналған. Осы электр құралмен бірге қамтамасыз етілген барлық қауіпсіздік туралы ескертулерді, нұсқауларды, мысалдарды және техникалық сипаттамаларды оқып шығыңыз. Төменде көрсетілген нұсқаулардың барлығын орындамау тоқ соғуына, өртке және / немесе ауыр жарақатқа әкелуі мүмкін.
- **Тегістеуе, егеуқұм қағазымен өңдеу, сымды щеткамен тазалау, жылтырату немесе кесу сияқты әрекеттерді осы электр құрал арқылы орындау ұсынылмайды.** Электр құралмен орындау мүмкін емес әрекеттер қауіп тудыруы және жарақаттауы мүмкін.
- **Құрал өндірушісі арнайы жобаламаған және ұсынбаған қосалқы құралдарды пайдаланбаңыз.** Қосалқы құралды электр құралға жалғауға болатыны оның қауіпсіз жұмыс істеуін қамтамасыз етпейді.
- **Қосалқы құралдың номиналды жылдамдығы электр құралда белгіленген ең жоғары жылдамдыққа тең болуы керек.** Номиналды жылдамдығынан тезірек жұмыс істейтін қосалқы құралдар бұзылуы және бөлшектері жан-жаққа шашылуы мүмкін.
- **Қосалқы құралдың сыртқы диаметрі мен қалыңдығы электр құралдың қуат көрсеткішінің шеңберінде болуы керек.** Өлшемі дұрыс емес қосалқы құралдарды тиісті түрде қорғау немесе басқару мүмкін емес.

• Дөңгелектердің, фланецтердің, табан дискілерінің немесе кез келген басқа құралдың ось өлшемі электр құрал шпинделіне дұрыс отыруы керек. Ось тесіктері электр құралдың бекіту жабдығына сәйкес емес қосалқы құралдар ауытқып, артық дірілдейді және басқаруды жоғалтуға әкелуі мүмкін.

• **Зақымдалған қосалқы құралды пайдаланбаңыз.** Қосалқы құралды әр пайдалану алдында тексеріңіз. Мысалы, абразивтік дөңгелектерде жоңқалар және жарықтар бар-жоғын, табан дискінде жарықтар, тесік немесе артық тозу бар-жоғын, сым щеткада бос немесе жарық сымдар бар-жоғын тексеріңіз. Электр құрал немесе қосалқы құрал түсіріп алынса, зақым бар-жоғын тексеріңіз немесе зақымдалмаған қосалқы құралды орнатыңыз. Қосалқы құралды тексеруден және орнатудан кейін айналатын қосалқы құрал жазықтығына жақындамаңыз және электр құралды ең жоғары жүктемесіз жылдамдықпен бір минут бойы жұмыс істетіңіз. Әдетте осы сынақ уақытында зақымдалған қосалқы құралдар бөлініп кетеді.

• **Жеке қорғағыш жабдықты киіңіз.** Қолдануға байланысты бет қалқанын, қауіпсіздік көзілдірігін киіңіз. Тиісті болса, шаң масканы, құлақ қорғағыштарын, қолғапты және шағын абразивтік немесе дайындама бөлшектерін тоқтата алатын цех киімін киіңіз. Көзді қорғау құралы әр түрлі әрекеттер тудырған ұшатын қоқысты тоқтата алуы керек. Шаң маскасы немесе респиратор жұмысыңыз тудырған бөлшектерді сүзе алуы керек. Қатты шудың ұзақ әсер етуі есту қабілетінің жоғалуына әкелуі мүмкін.

• **Маңайдағы адамдарды жұмыс аумағынан қауіпсіз қашықтықта ұстаңыз.** Жұмыс аумағына кіретін кез келген адам жеке қорғағыш жабдықты киюі керек. Дайындалмаған немесе бұзылған қосалқы құралдың бөлшектері ұшып кетіп, тікелей жұмыс аумағынан тыс жарақаттауы мүмкін.

• **Кесу қосалқы құралы жасырын сымдарға немесе өзінің сымына тиюі мүмкін әрекетті орындау кезінде электр құралды тек оқшауланған ұстайтын беттерінен ұстаңыз.** Тоқ бар сымға тиген кесу қосалқы құралы электр құралдың ашық металл бөліктерін тоқ өтуіне әкеліп, операторды тоқ соғуы мүмкін.

• **Сымды айналып жатқан қосалқы құралдар ары қойыңыз.** Басқаруды жоғалтсаңыз, сым кесілуі немесе қысылып қалуы және қолыңыз айналатын қосалқы құралға тартылуы мүмкін.

• **Қосалқы құрал толығымен тоқтағанша электр құралды ешқашан қоймаңыз.** Айналып жатқан қосалқы құрал бетті ұстап, электр құралды басқарудан шығаруы мүмкін.

• **Жаныңызда ұстап тұрып электр құралды іске қоспаңыз.** Айналып жатқан қосалқы құралға кездейсоқ тию киімді ұстап қалып, қосалқы құралды дененіңізге тартуы мүмкін.

• **Электр құралдың ауа саңылауларын жүйелі түрде тазалап тұрыңыз.** Мотордың вентиляторы корпус ішіне шаңды тартып, ұнтақталған металдың артық жиналуы электр қауіптерді тудыруы мүмкін.

• **Электр құралды тұтанғыш материалдардың жанында пайдаланбаңыз.** Ұшқындар бұл материалдарды тұтандыруы мүмкін.

• **Сұйық салқындатығыштарды қажет ететін қосалқы құралдарды пайдалануға болмайды.**



Суды немесе басқа сұйық салқындатқыштарды пайдалану тоқ соғуына әкелуі мүмкін.

## Кері тебу және қатысты ескертулер

Кері тебу - қысылған немесе тұрып қалған айналатын дөңгелекке, табан дискіне, щеткаға немесе кез келген басқа құралға көрсетілетін кенет реакция. Қысылу немесе тұрып қалу айналатын қосалқы құралдың тез тоқтауына әкеледі, бұл өз кезегінде басқарылмайтын электр құралдың тұрып қалу нүктесінде қосалқы құралдың айналу бағытына қарама-қарсы жаққа қозғалуына әкеледі.

Мысалы, абразивтік дөңгелек дайындамада тұрып қалса немесе қысылса, қысылу нүктесіне кіріп тұрған дөңгелек жиегі материалдың бетіне кіріп, дөңгелектің шығып кетуіне немесе кері тебуіне әкелуі мүмкін. Қысылу нүктесіндегі дөңгелек қозғалысының бағытына байланысты дөңгелек операторға қарай немесе одан ары секіруі мүмкін. Сондай-ақ абразивтік дөңгелектер бұл жағдайларда сынуы мүмкін.

Кері тебу электр құралды дұрыс емес пайдаланудың және / немесе дұрыс емес пайдалану процедураларының немесе жағдайларының нәтижесі болып табылады және оны төменде берілген тиісті сақтық шараларын қолдану арқылы болдырмауға болады.

- **Электр құралды қатты ұстап тұрыңыз және денеңіз бен қолыңызды кері тебу күштеріне қарсы тұра алатындай орналастырыңыз.** Іске қосу кезінде кері тебу немесе айналу моменті реакциясын барынша басқару үшін қамтамасыз етілген болса, әрқашан қосымша тұтқаны пайдаланыңыз. Тиісті сақтық шаралары қолданылған болса, оператор айналығандықтан моменті реакцияларын немесе кері тебу күштерін басқара алады.
- **Қолыңызды айналып жатқан қосалқы құралдың жанына ешқашан қоймаңыз.** Қосалқы құрал қолыңызға кері тебуі мүмкін.
- **Денеңізді кері тебу орын алса, электр құрал баратын аумаққа орналастырмаңыз.** Кері тебу құралды тұрып қалу нүктесіндегі дөңгелек қозғалысына қарама-қарсы бағытта итереді.
- **Бұрыштарда, үшкір жиектермен, т.б. жұмыс істегенде ерекше сақ болыңыз.** Қосалқы құралдың секіріп кетуін және тұрып қалуын болдырмаңыз. Бұрыштар, үшкір жиектер немесе секіріп кету айналып жатқан қосалқы құралдың тұрып қалуына және басқарудың жоғалуына немесе кері тебуге әкелуі мүмкін.
- **Шынжырлы араның ағашқа ою салу жүзін немесе тісті ара жүзін жалғамансыз.** Мұндай жүздер кері тебуге және басқарудың жоғалуына жиі әкеледі.

## Электр құралды пайдалану кезіндегі қауіпсіздік туралы нұсқаулар

Тегістеу әрекеттеріне қатысты арнайы қауіпсіздік туралы ескертулер:

- **Тек электр құралға ұсынылған дөңгелек түрлерін және таңдалған дөңгелекке арналған арнайы қорғағышты пайдаланыңыз.** Электр

құрал арналмаған дөңгелектерді тиісті түрде қорғау мүмкін емес, сондықтан қауіпті болып табылады.

- **Қорғағышты электр құралға берік түрде жалғау және ең жоғары қауіпсіздікті қамтамасыз ететіндей орналастыру керек.** Дөңгелектің операторға ашық бөлігі барынша аз болуы керек. Қорғағыш операторды сынған дөңгелек бөлшектерінен, дөңгелекке кездейсоқ тиюден және киімді тұтандыруы мүмкін ұшқындардан қорғауға көмектеседі.
- **Дөңгелектерді тек ұсынылатын жағдайларда пайдалану керек.** Мысалы: кесу дөңгелегінің шетін тегістеуге болмайды. Абразивтік кесу дөңгелектері перифериялық тегістеуге арналған. Бұл дөңгелектерге бүйірлік күштер қолданылса, олар сынуы мүмкін.
- **Әрқашан таңдалған дөңгелек үшін өлшемі мен пішіні дұрыс, зақымдалмаған дөңгелек фланецтерін пайдаланыңыз.** Тиісті дөңгелек фланецтері дөңгелекті тіреп тұрады, осылайша дөңгелектің сынуының ықтималдығын азайтады. Кесу дөңгелектеріне арналған фланецтер тегістеу дөңгелегінің фланецтерінен басқаша болуы мүмкін.
- **Үлкенірек электр құралдарынан алынған тозған дөңгелектерді пайдалануға болмайды.** Үлкенірек электр құралына арналған кішірек электр құралының жоғарырақ жылдамдығына жарамайды және сынуы мүмкін.
- **Төрелке пішінді тегістеу дөңгелегін пайдаланғанда шыны талшығымен қатайтылған пластик тегістеу дөңгелегін ғана пайдалану керек.**
- **Тегістеу дөңгелегінің сынуын болдырмау үшін негізгі ось, фланец (әсіресе бекіту беті) немесе құлыптау гайкасы зақымдалмауы керек.**
- **Қосқышты қоспай тұрып тегістеу дөңгелегі дайындамаға тиіп тұрмағанына көз жеткізу керек.**
- **Құралды пайдаланбай тұрып құралды біраз жұмыс істетіңіз.** Діріл немесе жан-жаққа қозғалу тегістеу дөңгелегінің нашар орнатылғанын немесе дұрыс емес теңгерілгенін көрсетуі мүмкін екенін ескеріңіз.
- **Тегістеуді тегістеу дөңгелегінің белгіленген бетімен орындау керек.**
- **Ұшатын ұшқындарға назар аудару керек.** Құралды ұстап тұрғанда ұшқындардың сізге немесе басқа адамдарға, я болмаса, тұтанғыш заттарға ұшып болдырмау керек.
- **Қосулы кезінде құралды қараусыз қалдырмау керек.** Құралды тек ұстап тұрып қосу керек.
- **Дайындамаға жұмыстан кейін бірден тимеу керек, өйткені ол өте ыстық болуы және теріде күйіктер қалдыруы мүмкін.**
- **Құрал кез келген жұмыс үшін пайдаланылуы алдында құралды өшіру, ашаны суыра немесе батареялар қорабын шығару керек.**
- **Тегістеу дөңгелегін тиісті түрде орнату және пайдалану үшін өндірушінің нұсқауларын орындаңыз.** Тегістеу дөңгелегін ұстағанда және сақтауға қойғанда сақ болыңыз.
- **Үлкен тесікті тегістеу дөңгелегін орнату үшін бөлек босату корпустарын немесе адаптерлерді пайдалануға болмайды.**
- **Құрал үшін көрсетілген фланецті пайдаланыңыз.**
- **Ирек оймалы тесігі бар тегістеу дөңгелегін орнату үшін пайдаланылатын құралға келсек,**

тегістеу дөңгелегіндегі ирек ойма жеткілікті ұзын екеніне және негізгі ось ұзындығына сәйкес келетініне көз жеткізіңіз.

• Дайындама тиісті түрде ұсталып тұрғанын тексеріңіз және соны қамтамасыз етіңіз.

• Құралдың қуат көзін өшіргеннен кейін тегістеу дөңгелегі айналуын жалғастыратынын ескеріңіз.

• Жұмыс орны өте ыстық және ылғалды болғанда немесе үстіңізде тоқ өткізгіш шаң көп болғанда оператордың қауіпсіздігін қамтамасыз ету үшін қысқа тұйықталу кезіндегі ажыратқышты (30 МА) пайдаланыңыз.

• Құралды асбестті қамтитын ешбір материалда пайдалануға болмайды.

• Суды немесе тегістеу сұйықтығын пайдалануға болмайды.

• Шаңды ортада жұмыс істегенде желдету саңылауы ашық екеніне көз жеткізіңіз. Кірді кетіру керек болса, ішкі бөліктердің зақымдалуын болдырмау үшін құралдың қуатын өшіріңіз (металл емес затпен).

**Кесу әрекеттері туралы қосымша қауіпсіздік туралы нұсқаулар**

• Дөңгелекті айналатын дөңгелекпен қатар және артында орналастырмаңыз. Жұмыс орнында дөңгелек дөңгелекден ары қозғалып жатса, ықтимал кері тебу айналып жатқан дөңгелекті және электр құралын тура сізге қарай итеріу мүмкін.

• Дөңгелек тұрып қалса немесе көз келген себеппен кесуді үзгеніз, құрал қуатын өшіріңіз және дөңгелек толығымен тоқтағанша электр құралын қозғалыссыз ұстап тұрыңыз. Дөңгелек қозғалып жатқанда кесу дөңгелегін кесу орнынан алуға ешқашан әрекеттенбеңіз, әйтпесе, кері тебу орын алуы мүмкін. Тексеріп, дөңгелектің тұрып қалуының себебін жою үшін түзету әрекетін орындаңыз.

• Пайдалану кезінде қуатпен қамту кенет үзілсе, электр құралының кездейсоқ іске қосылуын болдырмау үшін қосу / өшіру қосқышын өшірулі күйіне дереу жылжытыңыз.

• Қосалқы құралдардың инерция тудыратын айналуын шпиндель құлпы арқылы немесе дискілердің бүйірлік бетіне күш қолдану арқылы баяулатуға қатаң түрде тыйым салынады. Бұл мақсатта шпиндель құлпын пайдалану электр құралын істен шығарады және кепілдік күшін жояды.



**Ескерту:** егеуқұммен өңдеу, кесу, аралау, тегістеу, бұрғылау және басқа құрылғыс саласының әрекеттері тудырған шаңда бар химиялық заттар қатерлі ісікке, туа біткен жеткіліксіздікке әкелуі немесе бала табу қабілетіне зиян тигізуі мүмкін. Кейбір химиялық заттардың иондары:

• Құралда кез келген жөндеу және ауыстыру жұмысын өткізу алдында ашаны суыру керек.





• Мөлдір екі кремний оксиді және қабырғалар мен цементтегі басқа құрылыс өнімдері; химиялық жолмен өңделген ағаштағы хром күшаласы (ССА). Бұл заттар тигізетін зиянның дәрежесі осы жұмыстарды орындау жиілігіне байланысты болады. Осы химиялық заттарға тиюді азайтыңыз келсе, желдету бар жерде жұмыс істегіз және қауіпсіздік сертификаттары бар құралдарды

пайдалану керек (мысалы, шағын шаң сүзгісі бар шаң маскасын).

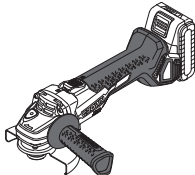

**Қуат кернеуін ескеріңіз:** қуат байланысында қуат кернеуі құралдың зауыттық тақтайшасында белгіленген кернеумен бірдей екеніне көз жеткізу керек. Қуат кернеуі тиісті кернеуден жоғарырақ болса, нәтижесінде операторлар сәтсіз жағдайларда ұшырайды, әрі құрал бұзылады. Сондықтан қуат кернеуін тексерместен ашаны розеткаға қоспау керек. Қуат кернеуі қажетті кернеуден төменірек болса, мотор зақымдалады.

## Нұсқаулықта қолданылатын таңбалар

Пайдалану нұсқаулығында төменде берілген таңбалар қоладнылады, олардың мағынасын есте сақтаңыз. Таңбаларды дұрыс түсіндіру электр құралды дұрыс және қауіпсіз қолдануға көмектеседі.

Таңба	Мағына
	<b>Сымсыз бұрыштық тегістеу құралы</b> Сұр түспен белгіленген аумақтар жұмсақ қабат (оқшауланған қабаты бар).
	<b>Сериялық нөмір бар жапсырма:</b> СТ ... - үлгі; XX - өндіру күні; XXXXXXX - сериялық нөмір.
	Қосымша тұтқаны екі күйге орнату мүмкіндігі.
	Щеткасыз қозғалтқыш.
	Қауіпсіздік техникасы туралы барлық нұсқаулармен және нұсқаулармен танысыңыз.
	Қорғағыш көзілдірікті киіңіз.
	Қорғағыш құлаққапты киіңіз.
	Шаңнан қорғайтын масканы киіңіз.

Таңба	Мағына
	Аккумуляторды 45°C-тан жоғары қыздырмаңыз. Оны тік күн сәулелерінің ұзақ әсерінен қорғаңыз.
	Аккумуляторды тұрмыстық қоқысқа лақтырмаңыз.
	Аккумуляторды отқа лақтырмаңыз.
	Аккумулятордың жаңбыр астына түсуіне жол бермеңіз.
	Батареяны зарядтау уақыты.
	Қозғалыс бағыты.
	Айналу бағыты.
	Бұғатталған.
	Бұғаттаудан шығарылған.
	Тыйым салынған әрекет.
III	Қорғау сыныбы.
	Назар аударыңыз. Маңызды ақпарат.
CE	Бұйым ЕО директивалараның негізгі талаптарына және Еуропалық Одақтың үйлестірілген стандарттарына сай екенін куәландыратын белгі.
	Пайдалы ақпарат.

Таңба	Мағына
	Қорғағыш қолғапты киіңіз.
	Электр құралды тұрмыстық қоқысқа лақтырмаңыз.

## Қозғалтқыш құралын қолдану салалары

Электр құралы металдарды (және басқа материалдарды) құрғақ кесуге, тегістеуге арналған. Қосымша жарақтарды іске қосып бұрғыны қолдану салаларын арттыруға болады.

## Қозғалтқыш құралдың құрамдастары

- 1 Қорғау жиегі
- 2 Редуктор
- 3 Шпиндель құлпы
- 4 Ауа алмасатын тесіктер
- 5 Қосу / өшіру батырмасы
- 6 Қосымша тұтқа
- 7 Тұрқы
- 8 Батареяны зарядтау күйінің индикаторы \*
- 9 Батареяны зарядтау күйін басқару түймесі \*
- 10 Батарея құлпы \*
- 11 Батарея \*
- 12 Сүзгі
- 13 Фланецтік кілт \*
- 14 Зарядтағыш \*
- 15 Құлыптау түймесі
- 16 Шпиндель
- 17 Фланец
- 18 Диск \*
- 19 Қысу гайкасы
- 20 Зарядтағыш жапсырмасы \*
- 21 Индикатор (қызыл) \*
- 22 Индикатор (жасыл) \*
- 23 Көпфункционалды индикатор
- 24 Жылдамдықтарды дискілі ауыстырғыш
- 25 Бекітуге арналған үрме
- 26 Бұранда

\* Қосымша құрамдастар

Кейбір суреттелген немесе сипатталған құрамдастар стандарттық жабдықтау ретінде қосылмаған.

## Қозғалтқыш құралдың бөлшектерін орнату және жөнге салу

Электр құралында жұмыстарды орындаудан бұрын, батареяны 11 алып тастаңыз.



Бекіткіш бөлшектер бұрандаларын бұзып алмау үшін тым қатты тартпаңыз.



Кейбір элементтерді бекіту / шығару / орнату жолдары барлық қозғалтқыш құралдарда бірдей, бұл жағдайда ерекше модельдер суреттелмеген.

### Қосымша тұтқа (1 сур. қараңыз)

Пайдалану кезінде әрқашан **6** қосымша тұтқасын пайдаланыңыз. **6** қосымша тұтқасын пайдаланушыға ыңғайлы түрде орналастыруға болады.

- Қосымша тұтқаны **6** 1 сур. көрсетілгендей бұрап алыңыз.
- Қосымша тұтқаны **6** басқа ирек оймалы саңылауға бұраңыз.

### Қорғау жиегі



Кесу және тегістеу дискілерін қолданғанда әрқашан **1** қорғағыш қабын пайдаланыңыз. Жоғарыда аталған қосалқы құралдарды **1** қорғағыш қабынсыз пайдалануға қатаң тыйым салынады. **1** қорғағыш қабы операторға әрқашан жабық бөлігімен қарап тұруы керек.

### Қорғағыш корпусты жұмыс күйіне реттеу (2 сур. қараңыз)

[СТ23001-115НХ-2, СТ23001-125НХ-2, СТ23001-115НХ-4, СТ23001-125НХ-4]

- Бұл электр құралдары қорғағыш корпус **1** бекітілген күйде қамтамасыз етіледі. Орнатуды бастамай тұрып қорғағыш корпус **1** жабық бөлігімен пайдаланушыға қарап тұрғанын тексеріңіз.
- Құлыптау түймесін басып **15**, осы күйде ұстап тұрып, қорғағыш корпусты **1** қажетті күйге бұрыңыз (2.1-2.2 сур. қараңыз).
- Құлыптау түймесін **15** жіберіңіз (2.3 сур. қараңыз).

### Қорғағыш қаптаманы орнату / алу (3 сур. қараңыз)

[СТ23008-100НХ-4, СТ23008-115НХ-4, СТ23008-125НХ-4]

- Бұрауыш (электр құралмен бірге қамтамасыз етілмеген) арқылы корпус бұрандасын **26** босатыңыз және қорғағыш корпусты **1** шпindelь мойнына орнатыңыз бекіту шығыңқы жері **25** шпindelь мойнының ұзына бойы ойығына келуін қадағалаңыз (3 сур. қараңыз).
- Қорғағыш корпусты **1** қажет күйге бұрып, корпус бұрандасын **26** бұрауышпен (электр құралмен бірге қамтамасыз етілмеген) тартыңыз.
- **1** қорғағыш қабын ажырату кезінде жоғарыда аталған әрекеттерді кері ретпен қайталаңыз.

### Жарақтарды орнату / ауыстыру



Қосалқы құралдардың кез келген түрін бекітуден кейін жұмысты бастамай тұрып сынақ іске қосуды орындаңыз - электр құралын іске

қосып, **30** секундтан кем емес бос режимде жұмыс істетіңіз. Радиалдық немесе осьтік ауытқуы бар қосалқы құралдарды пайдалануға және электр құралының артық дірілдеуін тудыруға қатаң тыйым салынады.



Қосалқы құралдарды бекіту / ауыстыру үшін қорғағыш қолғапты кию ұсынылады.

### Кесу / тегістеу дискісін бекіту (4 сур. қараңыз)

- **17** фланецін **16** шпindelьіне орнатыңыз (4 сур. қараңыз).
- Жоғарыда аталған қосалқы құралдардың біреуін **16** шпindelьіне орнатыңыз.
- **3** шпindelь құлпын басып тұрыңыз.
- **19** қысу гайкасын **16** шпindelьіне бұрап, **13** фланецтік кілтімен бекемдеңіз. **Назар аударыңыз: қалыңдығы 4 мм-ден асатын қосалқы құралдарды бекіткенде 19 қысу гайкасын аудару керек (4 сур. қараңыз).**
- **3** шпindelь құлпын босатыңыз.

### Кесу / тегістеу дискісін ауыстыру (4-5 сур. қараңыз)

- **3** шпindelь құлпын басып тұрыңыз.
- **19** құлыптау гайкасын **13** фланецтік кілтімен босатыңыз (5 сур. қараңыз).
- Қосалқы құралды ауыстырыңыз.
- **19** қысу гайкасын **16** шпindelьіне бұрап, **13** фланецтік кілтімен бекемдеңіз. **Назар аударыңыз: қалыңдығы 4 мм-ден асатын қосалқы құралдарды бекіткенде 19 қысу гайкасын аудару керек (4 сур. қараңыз).**
- **3** шпindelь құлпын босатыңыз.

### Электр құралының батареясын зарядтау тәртібі

#### Қозғалтқыш құралды алғашқы рет іске қосу

Электр құрал зарядталмаған батареямен **11** қамтамасыз етіледі. Бірінші рет пайдалану алдында батареяны **11** толығымен зарядтау керек.

#### Зарядтау үдерісі (6, 9-10 сур. қараңыз)



Тек СТ23008-100НХ-4, СТ23008-115НХ-4, СТ23008-125НХ-4 үлгілері үшін - батарея **11** заряды таусылған кезде, көпфункционалды индикатор **23** 9 рет жыпылықтайды, бұл батареяны **11** зарядтау қажеттілігін білдіреді.

- Батарея құлпын **10** басып, батареяны **11** алыңыз (6.1, 9.1, 10.1 сур. қараңыз).
- Зарядтағышты **14** қуат кезіне жалғаңыз.
- Батареяны **11** зарядтағышқа **14** салыңыз (6.2, 9.2, 10.2 сур. қараңыз).
- Зарядтаудан кейін зарядтағышты **14** қуат кезінен ажыратыңыз.
- Батареяны **11** зарядтағыштан **14** алып, батареяны **11** электр құралға бекітіңіз (6.3, 9.3, 10.3 сур. қараңыз).

## Зарядтағыш индикаторлары (7, 11 сур. қараңыз)

**21** және **22** зарядтағыш индикаторлары батареяны **11** зарядтау үдерісі туралы хабарлайды. **21** және **22** индикаторларының сигналдары жапсырмада **20** көрсетілген (7, 11 сур. қараңыз).

- 7.1, 11.1 сур. - (жасыл индикатор **22** жанғанда бұл батареяның **11** зарядтау құралына **14** салынбағанын) - зарядтау құралының **14** қуат көзіне қосулы тұрғанын (зарядталуға дайын) білдіреді.
- 7.2, 11.2 сур. - (жасыл индикатор **22** жыпылықтағанда бұл батареяның **11** зарядтау құралына **14** салынғанын) - батареяның **11** зарядталуын білдіреді.
- 7.3, 11.3 сур. - (жасыл индикатор **22** жанғанда бұл батареяның **11** зарядтау құралына **14** салынғанын) - батареяның **11** толық зарядталғанын білдіреді.
- 7.4, 11.4 сур. - (қызыл индикатор **21** жанғанда бұл батареяның **11** зарядтау құралына **14** салынғанын) - батареяның **11** зарядталуы сәйкес емес температураға байланысты тоқтатылғанын білдіреді. Температура деңгейі қалыпты мәнге жеткенде зарядталу жалғасады.
- 7.5, 11.5 сур. - (қызыл индикатор **21** жыпылықтағанда бұл батареяның **11** зарядтау құралына **14** салынғанын) - батареяның **11** зарядталуы оның зақымдалуына байланысты тоқтатылғанын білдіреді. Ақаулы батареяны **11** ауыстырыңыз, оны қайта пайдалануға болмайды.



**Зарядтау барысында батарея 11 және зарядтағыш 14 қызады, бұл қалыпты үдеріс.**

## Қозғалтқыш құралды қосу / өшіру

### Қосу:

Қосу / өшіру қосқышының **5** артқы бөлігін басыңыз және оны осы күйде ұстап тұрып, қосу / өшіру қосқышын **5** алға жылжытыңыз. Басылған күйде бекіту үшін қосу / өшіру қосқышының **5** алдыңғы бөлігін басыңыз.

### Өшіру:

**5** қосу / өшіру қосқышының артқы бөлігін басыңыз.

## Қозғалтқыш құралдың дизайн мүмкіндіктері

### Щеткасыз қозғалтқыш

Келесі артықшылықтарды беретін щеткасыз қозғалтқышы бар электр құрал (щеткалы қозғалтқышы бар электр құралмен салыстырғанда):

- тозатын бөліктері (көміртекті щеткалар, коммутатор) болмағандықтан, жоғары сенімділік;
- көміртекті щеткалары бар электр құралдарымен салыстырғанда бір зарядта жұмыс уақыты ұлғаяды;
- шағын дизайн және жеңіл салмақ.

### Шаң өткізбейтін мотор

[СТ23001-115НХ-2, СТ23001-125НХ-2, СТ23001-115НХ-4, СТ23001-125НХ-4]

Мотордың арнайы құрылымы шаң жиналуын болдырмайды және мотордың жарамдылық мерзімін арттырады.

## Температурадан қорғау (8.1, 12.1 сур. қараңыз)

Температурадан қорғау жүйесі артық жүктеме жағдайында немесе батарея температурасы **11** 80°C-тан асса, электр құралдың автоматты түрде өшіуге мүмкіндік береді. Бұл жүйе пайдалану жағдайларына сай болмаған жағдайда электр құралды қорғайды.

[СТ23001-115НХ-2, СТ23001-125НХ-2, СТ23001-115НХ-4, СТ23001-125НХ-4]

Бұл қорғаныс жүйесі іске қосылғанда, индикаторлар **8** 8.1, 12.1 суретте көрсетілгендей **3** секунд ішінде жыпылықтайды.

[СТ23008-100НХ-4, СТ23008-115НХ-4, СТ23008-125НХ-4]

Бұл функцияның сипаттамасын "Көп функциялы индикатор" тарауынан қараңыз.

## Қызып кетуден қорғау (8.1, 12.1 сур. қараңыз)

Қызып кету жағдайында мотордың қызып кетуден қорғау жүйесі электр құралын өшіреді. Бұл жағдайда электр құралын қайта іске қосудан бұрын, электр құралын суытып алыңыз. Электр құралын қосу үшін, оны алдымен жоғарыда сипатталғандай өшіріңіз.

[СТ23001-115НХ-2, СТ23001-125НХ-2, СТ23001-115НХ-4, СТ23001-125НХ-4]

Бұл қорғаныс жүйесі іске қосылғанда, индикаторлар **8** 8.1, 12.1 суретте көрсетілгендей **3** секунд ішінде жыпылықтайды.

[СТ23008-100НХ-4, СТ23008-115НХ-4, СТ23008-125НХ-4]

Бұл функцияның сипаттамасын "Көп функциялы индикатор" тарауынан қараңыз.

## Артық жүктемеден қорғау

Құрал қалыптан тыс жоғары токпен жұмыс істейтін жағдайда, мотордың артық жүктемеден қорғау жүйесі электр құралын автоматты түрде өшіреді.

[СТ23001-115НХ-2, СТ23001-125НХ-2, СТ23001-115НХ-4, СТ23001-125НХ-4]

Бұл жағдайда электр құралын өшіріп, оның артық жүктемемен жұмыс істеуіне себеп болатын әрекетін тоқтатыңыз. Электр құралын іске қосу үшін, алдымен оны жоғарыда сипатталғандай өшіріңіз.

[СТ23008-100НХ-4, СТ23008-115НХ-4, СТ23008-125НХ-4]

Бұл функцияның сипаттамасын "Көп функциялы индикатор" тарауынан қараңыз.

## Батарея зарядының тым тез азаюынан қорғау

Батарея **11** зарядтың жылдам азаюынан қорғайтын қауіпсіздік жүйесімен қорғалған. Заряды толық аяқталған жағдайда электр құралы автоматты түрде өшіріледі. **Назар аударыңыз: қорғаныс**



жүйесі белсенді болғанда, электр құралын қоспаңыз, бұл батареяны 11 зақымдауы мүмкін.

[СТ23008-100НХ-4, СТ23008-115НХ-4, СТ23008-125НХ-4]

Бұл функцияның сипаттамасын "Көп функциялы индикатор" тарауынан қараңыз.

### Қайта іске қосылудан қорғау

Электр құралын қосулы болғанда, оған батарея 11 орнатылған болса да, электр құралы іске қосылмайды.

Электр құралын іске қосу үшін, алдымен оны жоғарыда көрсетілгендей өшіріңіз.

[СТ23008-100НХ-4, СТ23008-115НХ-4, СТ23008-125НХ-4]

Бұл функцияның сипаттамасын "Көп функциялы индикатор" тарауынан қараңыз.

### Көпфункционалды индикатор

[СТ23008-100НХ-4, СТ23008-115НХ-4, СТ23008-125НХ-4]

Электр құралындағы әр түрлі қорғаныс жүйелерінің қосылуы туралы 23 көп функциялы индикатор:

Егер электр құралы автоматты түрде өшірілсе, көп функциялы индикатор 23 қорғау жүйелерінің қайсысы қосылғанын көрсетеді:

- көп функциялы индикатор 23 1 рет жыпылықтайды - MOS түтігі қалыпты жұмыс істемейді. Егер бұл қорғау жүйесі үнемі қосылып тұрса, CROWN қызмет көрсету орталығына хабарласыңыз;
- көп функциялы индикатор 23 2 рет жыпылықтайды - батареяны 11 температуралық қорғанысы қосылды. Бұл жағдайда электр құралын қайта қоспас бұрын батареяны 11 суытыңыз немесе батареяны 11 ауыстырыңыз. Электр құралын қосу үшін алдымен оны жоғарыда сипатталғандай өшіріңіз;
- көп функциялы индикатор 23 3 рет жыпылықтайды - басқару қосқышында температуралық қорғанысы белсендірілді. Бұл жағдайда электр құралын қайта қоспас бұрын, басқару қосқышын суытыңыз. Электр құралын қосу үшін алдымен оны жоғарыда сипатталғандай өшіріңіз;
- көп функциялы индикатор 23 4 рет жыпылықтайды - жұмыс үстелі жұмыс кезінде тұрып қалды және ротордың қорғаныс жүйесі белсендірілді. Бұл қозғалтқыштың және онымен байланысты бөліктердің зақымдалуын болдырмайды. Электр құралын қосу үшін алдымен жұмыс керек-жарағын тоқтату себебін шешіңіз, содан кейін жоғарыда сипатталғандай электр құралын өшіріңіз;
- көп функциялы индикатор 23 5 рет жыпылықтайды - шамадан тыс жүктемеден (асып кетуден) қорғаныс жүйесі іске қосылды, себебі электр құралы өте жоғары ток тартатындай жұмыс істеді. Электр құралын қосу үшін алдымен оны жоғарыда сипатталғандай өшіріңіз;
- көп функциялы индикатор 23 7 рет жыпылықтайды - қысқа тұйықталудан қорғау жүйесі

іске қосылды. Бұл жүйе басқару тақтасында немесе электр құралының қозғалтқышында қысқа тұйықталу кезінде іске қосылады. Егер бұл қорғау жүйесі үнемі қосылып тұрса, CROWN қызмет көрсету орталығына хабарласыңыз;

- көп функциялы индикатор 23 8 рет жыпылықтайды - жоғары кернеуден қорғау жүйесі іске қосылды. Бұл жүйе кіріс кернеуі тым жоғары болғанда қосылады (мысалы, егер жарамсыз батарея 11 орнатылса);
- көп функциялы индикатор 23 9 рет жыпылықтайды - төмен кернеуді қорғау жүйесі іске қосылды. Бұл жүйе батареяның 11 кернеуі тым төмен немесе батареяның 11 шамадан тыс зарядталуы кезінде іске қосылады - (батареяны 11 зарядтау қажет) немесе батарея 11 зақымдалған (батареяны 11 ауыстыру қажет);
- көп функциялы индикатор 23 10 рет жыпылықтайды - аккумулятор 11 ішіндегі әр түрлі ұялы блоктар арасындағы кернеудің айырмашылығы тым көп (батарея теңгерілмеген). Батареяны 11 ауыстыру қажет;
- көп функциялы индикатор 23 11 рет жыпылықтайды - электр құралы ішіндегі басқару тақтасы мен батарея 11 контроллері арасында байланыс үзілді. Егер бұл қорғаныс жүйесі үнемі қосылып тұрса, CROWN қызмет көрсету орталығына хабарласыңыз;
- көп функциялы индикатор 23 20 секунд ішінде жыпылықтайды - қайта жүктеуден қорғау жүйесі іске қосылды. Батарея 11 электр құралына қосылып тұрғанда орнатылса да, электр құралы іске қосылмайды. Электр құралын қосу үшін алдымен оны жоғарыда сипатталғандай өшіріңіз.

### Батарея зарядталу күйінің индикаторлары (8.2, 12.2 сур. қараңыз)

Түймені 9 басқанда индикаторлар 8 батарея зарядының күйін 11 көрсетеді (8.2, 12.2 сур. қараңыз).

### Кенеттен тоқтау

Кесу дискісі кенеттен тұрып қалған жағдайда мотор тоқтатылады. Мұндай жағдайда электр құралын өшіріп, кескіш дискіні абайлап алыңыз. Содан кейін электр құралын қайта іске қосыңыз.

### Бірқалыпты іске қосу

Жұмсақ іске қосу электр құралдарын жұмсақ іске қосуға мүмкіндік береді - диск жұлжыларсыз және кері тебулерсіз біртіндеп тездейді, ауыстыру кезінде қозғалтқышқа кенет жүктеме түсірілмейді.

### Жұмысты үзу

Электр құралы өшірілгеннен кейін, тежеуіш қуат құралының шпинделін 2 секундта тоқтатады.

### Айналдыру жылдамдығын тұрақтандыру жүйесі

[СТ23008-100НХ-4, СТ23008-115НХ-4, СТ23008-125НХ-4]

Тұрақтандыру жүйесі еркін жүріс жылдамдығында да, жүктеме кезінде де алдын ала орнатылған айн/мин мәнін жүргізеді.



[СТ23008-100НХ-4, СТ23008-115НХ-4,  
СТ23008-125НХ-4]

Жылдамдықтарды дискілі ауыстырғыштың көмегімен 24 сіз шпиндельдің қажетті жылдамдығын таңдай аласыз (сондай-ақ операция кезінде).

Талап етілетін жылдамдық материалға байланысты болып, тәжірибелік сынақтар арқылы анықталуы мүмкін.

Сіздің қозғалтқыш құралыңыздың ұзақ уақыт мерзімінде төмен жылдамдықта жұмыс істеу кезінде ол 3 минут суып тұруы керек. Осыдан кейін ең жоғары жылдамдықты қойыңыз және қозғалтқыш құралыңызды бос жүрісте іске қосыңыз.

## Қозғалтыш құралды қолдану бойынша ұсыныстар

### Кесу (13.1 сур. қараңыз)

- Кесу дискін төменде сипатталғандай орнатыңыз.
- Электр құралын іске қосыңыз, қозғалтқыш ең жоғары жылдамдыққа жеткенше күтіңіз және тек содан кейін тегістеу дискісін өңделетін бетке ақырын жақындатыңыз.
- Электр құралына артық қысым қолданбаңыз, өйткені бұл жақсырақ нәтижелерді бермейді, ал қозғалтқышқа артық жүктеме түсіреді және кесу дискін тезірек тоздырады.
- Электр құралын кесу сызығының бойымен пішінді өзгертпей, дірілдейтін және кенет қозғалыстар жасамай жылжытыңыз.
- Кесуді 13.1 суретте көрсетілген бағытта орындау керек. Кері бағытта кескенде электр құралын операторға қарай бақылаусыз лақтыру қаупі болуы, бұл ауыр жарақаттарға әкелуі мүмкін.

### Тегістеу (13.2 сур. қараңыз)

Тегістеу металдарды дәрекі және жылдам тегістеу, дәнекерлеу жіктерін өңдеу, т.б. үшін қолданылады. Орындайтын жұмысқа байланысты тегістеу дискісінің түрін таңдаңыз.

- Тегістеу дискін жоғарыда сипатталғандай орнатыңыз.
- Электр құралын іске қосыңыз, қозғалтқыш ең жоғары жылдамдыққа жеткенше күтіңіз және тек содан кейін тегістеу дискісін өңделетін бетке ақырын жақындатыңыз.
- Электр құралын өңделетін бетке қатысты 10° - 15° бұрышпен ұстау ұсынылады (13.2 сур. қараңыз). Егер бұл бұрыш ұсынылғаннан азырақ болса, бұл электр құралын басқаруды қиын етеді. Егер бұл бұрыш ұсынылғаннан көбірек болса, өңдеу сапасы азаяды және дайындама бетінде ойықтар қалады.
- Электр құралына орташа қысымды қолданып, кезекпен қайталанатын қозғалыстарды жасаңыз. Артық қысым жақсырақ нәтижелерді бермейді, ал қозғалтқышқа артық жүктеме түсіреді және тегістеу дискінің бұзылу қаупін тудырады, бұл ауыр жарақаттарға әкелуі мүмкін.

## Қозғалтқыш құралды жөндеу / алдын алу шаралары

Электр құралында жұмыстарды орындаудан бұрын, батареяны 11 алып тастаңыз.

### Тазалау сүзгісі (14-15 сур. қараңыз)

Сүзгіні 12 жиі тексеріп тұрыңыз (оның ластануы қоршаған ортаға байланысты). Сүзгі 12 кірлегенде, дереу тазалаңыз. **Назар аударыңыз: электр құралын сүзгісіз 12 пайдаланбаңыз.**

- Сүзгіні 12 14.1, 15.1 суретінде көрсетілгендей алыңыз.
- Сүзгіні 12 жұмсақ щеткамен тазалаңыз немесе қысымдалған ауамен үрлеңіз.
- Сүзгіні 12 14.2, 15.2 суретінде көрсетілгендей орнатыңыз.

### Батареяны күту туралы нұсқаулық

- Батарея 11 толығымен таусылмай тұрып уақтылы зарядтаңыз. Қуат төмен болса пайдалануды тоқтатыңыз және дереу зарядтаңыз.
- Батарея 11 толы кезде артық зарядтамаңыз, өйтпесе бұл қызмет көрсету уақытын қысқартады.
- Батареяны 11 10°C - 40°C (50°F - 104°F) бөлме температурасында зарядтаңыз.
- Ұзақ уақыт бойы жұмыс істемесе, батареяны 11 алты ай сайын зарядтаңыз.
- Тозған батареяларды уақтылы ауыстырыңыз. Зарядтаудан кейін электр құралдың өнімділігінің төмендеуі немесе айтарлықтай қысқарақ жұмыс уақыты батарея 11 ескіргенін және ауыстыру қажеттілігін көрсетеді. Жұмыстар 0°C-тан төмен температурада орын алса, батарея 11 тезірек зарядсыдалуы мүмкін екенін ескеру керек.
- Пайдаланбастан ұзақ уақыт бойы сақтаған жағдайда батареяны 11 бөлме температурасында сақтау ұсынылады, оны 50%-ға дейін зарядтау керек.

### Қозғалтқыш құралды тазалау

Электр құралын қауіпсіз ұзақ мерзім бойы пайдаланудың міндетті шарты - оны таза ұстау. Металды ұзақ өңдегенде электр құралының ішінде ток өткізетін шаң жиналуы мүмкін. Электр құралын 4 желдету слоттары арқылы қысымдалған ауамен жүйелі түрде тазалап тұрыңыз.

### Сатудан кейінгі қызмет және өтінім бойынша қызмет

Біздің сатудан кейінгі қызмет өнімге техникалық қызмет көрсетуге және оны жөндеуге, сонымен бірге, қосалқы бөлшектерге қатысты сұрақтарыңызға жауап береді. Сондай-ақ, сервистік орталықтар туралы ақпаратты, бөліктердің диаграммаларын және қосалқы бөлшектер туралы ақпаратты мына бетте табуға болады: [www.crown-tools.com](http://www.crown-tools.com).

## Электр құралдарын тасымалдау

- Тасымалдау кезінде қаптамаға ешбір механикалық әсерді тигізуге болмайды.

• Жүкті түсіргенде / жүктегенде қысып орау қағидатымен жұмыс істейтін ешбір технология түрін пайдалануға рұқсат етілмеген.

## Li-ion батареялары

Қамтылған Li-ion батареяларына қауіпті тауарлар заңнамасының талаптары қолданылады. Пайдаланушы қосымша талаптарсыз батареяларды жолда тасымалдай алады. Үшінші тараптар тасымалдап жатқанда (мыс.: ауамен тасымалдау немесе экспедиторлық агенттігі) қаптамаға және жапсырмаларға қатысты арнайы талаптарды сақтау керек. Жөнелтіліп жатқан затты дайындау үшін қауіпті материал туралы маманнан кеңес алу қажет. Батареяларды тек қорпусы зақымдалмаған кезде жіберіңіз. Ашық түйіспелердің лентасын немесе маскасын алыңыз және батареяны қаптамада

жылжыту мүмкін болмайтындай ораңыз. Сондай-ақ, егжей-тегжейлірек болуы мүмкін ұлттық ережелерді сақтаңыз.

## Қоршаған ортаны сақтау



**Шикізатты қоқыс ретінде пайдаға асырудың орнына қайта қолдануға жіберіңіз.**

Электр құралы, жарақаттар және бума қоршаған ортаға зиянсыз қайта қолдануға жіберілуі керек.

Пластикалық компоненттер сыныпталған қайта қолдану үшін белгіленген.

Бұл нұсқаулар қайта қолданылатын хлорин қосылмаған қағазда басып шығарылған.

Өндіруші өзгерістер енгізуі мүмкін.

Қазақ тілі

221

تخضع بطاريات الليثيوم-أيون المتضمنة لمتطلبات سن القوانين الخاصة بالبيضائع الخطرة. يمكن للمستخدم نقل البطاريات عن طريق البر دون المزيد من المتطلبات. وينبغي مراعاة المتطلبات الخاصة بالتغليف والتوسيم عند نقلها من قبل أطراف ثالثة (على سبيل المثال النقل الجوي أو وكالة الشحن). لتحضير العنصر المراد شحنه، يلزم استشارة خبير متخصص في المواد الخطرة.

لا يتم التخلص من البطاريات إلا عند تلف المبيت. يُرجى تغطية أسطح التلامس المفتوحة أو لفها بشريط ووضع البطارية داخل حزمة بطريفة تجعل من الصعب أن تتحرك داخل العبوة. يُرجى أيضاً مراعاة اللوائح المحلية الأكثر تفصيلاً.

### حماية البيئة

احرص على إعادة تدوير المواد الخام بدلاً من التخلص منها ككفايات.



ينبغي فرز الأدوات الكهربائية والملحقات والعبوات لإعادة تدويرها بحيث تكون صديقة للبيئة.

تم تصنيف مكونات البلاستيك كغثة من فئات إعادة التدوير. طبعت هذه التعليمات على ورق مُعاد تدويره ومُصنَّع بدون كلو.

لا بد من المحافظة على نظافة الأداة الكهربائية للحصول على استخدام آمن على المدى الطويل. أثناء فترة المعالجة المعدنية الطويلة، يمكن تجميع الغبار الناتج داخل الأداة الكهربائية. قم بتنظيف الأداة الكهربائية بانتظام باستخدام الهواء المضغوط من خلال فتحات التهوية رقم 4.

### خدمة ما بعد البيع وخدمة التطبيق

تجيب خدمة ما بعد البيع لدينا على جميع تساؤلاتكم المتعلقة بصيانة المنتج الخاص بكم وإصلاحه، بالإضافة إلى قطع الغيار. كما يمكنكم أيضاً العثور على معلومات حول مراكز الخدمة وقطع الرسوم البيانية وقطع الغيار على: [www.crown-tools.com](http://www.crown-tools.com)

### نقل الأدوات الكهربائية

- يجب ألا يسقط أي شيء ميكانيكي على العبوة أثناء النقل مطلقاً.
- لا يجوز استخدام أي نوع من أنواع التقنيات التي تعمل وفق مبدأ تثبيت العبوة عند التفريغ / التحميل.

- ومض المؤشر متعدد الوظائف **23** خلال **20** ثانية - تم تنشيط نظام حماية إعادة التشغيل. حتى إذا تم تركيب البطارية **11** في الأداة الكهربائية أثناء تشغيلها، فلن تعمل الأداة الكهربائية. لتشغيل الأداة الكهربائية، قم أولاً بإيقاف تشغيلها على النحو الموضح أعلاه.

## مؤشرات حالة شحن البطارية (انظر الشكل 8.2، 12.2)

مع الضغط على الزر رقم **9** توضح المؤشرات رقم **8** حالة شحن البطارية رقم **11** (انظر الشكل 8.2، 12.2).

## وقف الارتداد

يقوم وقف الارتداد بإيقاف المحرك إذا تعثر قرص القطع فجأة. وفي هذه الحالة، قم بإيقاف تشغيل الأداة الكهربائية وأزل قرص القطع بحرص من مكان القطع، ثم قم بتشغيل الأداة الكهربائية لإعادة البدء.

## البدء الناعم

يمكنك البدء الناعم من البدء السلس للعدد الكهربائي - يتم تشغيل القرص تدريجياً مع عدم وجود الهزات والارتدادات. لا يتم فرض تحميل مثل القفز على المحرك عند التبديل.

## التوقف عن العمل لأخذ راحة

تقوم خاصية "تقليص الانقطاع" بإيقاف عمود الدوران بالأداة الكهربائية في غضون ثانيين بعد إيقاف تشغيل الأداة الكهربائية.

## نظام موازنة سرعة الدوران

**CT23008-115HX-4, CT23008-100HX-4**  
**[CT23008-125HX-4]**

يحافظ نظام الموازنة على عدد اللفات في الدقيقة المُعدَّة مسبقاً في كل من سرعة اللاتعشيق وتحت ضغط الحمل. ويسمح هذا بالتحرك السلس للأداة الكهربائية خلال عملية التشغيل

## محدد سرعة يَدَار بالإبهام

**CT23008-115HX-4, CT23008-100HX-4**  
**[CT23008-125HX-4]**

باستخدام محدد السرعة المدار بالإبهام رقم **24**، قد تحدد سرعة عمود الدوران (أثناء التشغيل أيضاً).

تعتمد السرعة المطلوبة على المادة ويمكن تحديدها باستخدام التجارب العملية. عند تشغيل الأداة الكهربائية بسرعة منخفضة لفترة طويلة، يجب أن يتم تبريدها لمدة 3 دقائق. وللقيام بذلك، اضبط الحد الأقصى للسرعة واترك الأداة تعمل في وضع السكون.

## توصيات بشأن تشغيل الأداة الكهربائية

### القطع (انظر الشكل رقم 13.1)

- ركب أسطوانة القطع كما هو موضح أدناه.
- شقّل الأداة الكهربائية وانتظر حتى يصل المحرك إلى سرعته القصوى وعند هذا فقط، اجعل أسطوانة القطع تلامس السطح المعالج برفق.
- تجنب الضغط المفرط على الأداة الكهربائية، لأنها لن تُخرج أفضل النتائج، لكن سيعمل ذلك على إجهاد المحرك ويؤدي إلى تلف أسرع بأسطوانة القطع.

- حرّك الأداة الكهربائية على طول خط قطع مع تغذية معتدلة وبدون تحريف وعدم التسبب في حركات اهتزازية وانفجارية.
- يجب تنفيذ القطع في الاتجاه الموضح في الشكل رقم 13.1. عند القطع في اتجاه عكسي، يظهر خطر رمي الأداة الكهربائية يصعب التحكم به في اتجاه المستخدم مما قد يؤدي إلى حدوث إصابات شديدة.

## التجليخ (انظر الشكل رقم 13.2)

تُستخدم عملية التجليخ للتجليخ الخشن والسرير للمعادن ومعالجة عروق اللحام وما إلى ذلك. حدد نوع أسطوانة التجليخ وفقاً للعمل الذي ستقوم بتنفيذه.

- ركب أسطوانة التجليخ كما هو موضح أعلاه.
- شقّل الأداة الكهربائية وانتظر حتى يصل المحرك إلى سرعته القصوى وعند هذا فقط، اجعل أسطوانة التجليخ تلامس السطح المعالج برفق.
- يُنصح بامسك الأداة الكهربائية بزوايا من 10 إلى 15 درجة فيما يتعلق بالسطح المعالج (انظر الشكل رقم 13.2). إذا كانت هذه الزاوية أقل من الموصى بها، فهذا من شأنه أن يجعل التحكم في الأداة الكهربائية أكثر صعوبة. وإذا كانت هذه الزاوية أقل من الموصى بها، فستتخفف جودة المعالجة وسوف توجد تجويفات على سطح القطعة المعدنية.
- قم بإجراء حركات متناوبة متبادلة والضغط المعتدل على الأداة الكهربائية. لن يخرج الضغط المفرط أفضل النتائج لكن سيعمل ذلك على إجهاد المحرك وتوليد خطر تدمير أسطوانة التجليخ الذي يمكن أن يتسبب في حدوث إصابات خطيرة.

## صيانة الأداة الكهربائية التداير الوقائية

قبل القيام بأي أعمال على الأداة الكهربائية، قم بإزالة البطارية **11**.

### تنظيف الفلتر (انظر الشكل 14-15)

افحص الفلتر **12** بانتظام (يعتمد تلوّثه على حالة البيئة). قم بتنظيف الفلتر **12** حينما يتسخ. انتباه: لا تستخدم الأداة الكهربائية بدون الفلتر **12**.

- فُك الفلتر **12** كما هو موضح في الشكل 14.1، 15.1.
- نظّف الفلتر **12** باستخدام فرشاة ناعمة أو قم بنفخه بهواء مضغوط.
- ركب الفلتر **12** كما هو موضح في الشكل 14.2، 15.2.

### تعليمات صيانة البطارية

- اشحن البطارية رقم **11** في الوقت المناسب قبل أن تفرغ تماماً. قم بإيقاف التشغيل على الفور عندما يكون التيار الكهربائي منخفضاً.
- لا تتشحن البطارية رقم **11** عندما تكون مشحونة تماماً، وإلا سيؤدي ذلك إلى قصر عمر البطارية.
- اشحن البطارية رقم **11** في درجة حرارة غرفة من 10 درجات مئوية إلى 40 درجة مئوية (50 درجة فهرنهايت إلى 104 درجات فهرنهايت).
- اشحن البطارية رقم **11** كل ستة أشهر لمدة طويلة بدون تشغيل.
- استبدل البطاريات التالفة في الوقت المناسب. يشير تراجع الإنتاج أو فترة التشغيل القصيرة بشكل كبير للأداة الكهربائية بعد الشحن إلى تأثر البطارية رقم **11** بعامل الزمن والحاجة إلى استبدالها. ينبغي أن يؤخذ بعين الاعتبار أنه قد يتم تفريغ البطارية رقم **11** بسرعة أكبر إذا أجريت الأعمال في درجة حرارة أقل من 0 درجة مئوية.
- في حالة التخزين لفترة طويلة دون استخدام، من المستحسن تخزين البطارية رقم **11** في درجة حرارة الغرفة، وينبغي شحنها إلى 50%.

حتى إذا تم تركيب البطارية **11** في الأداة الكهربائية عند تشغيلها على الوضع "ساكن"، فإن تعمل الأداة الكهربائية. لتشغيل الأداة الكهربائية، قم أولاً بإيقاف تشغيلها كما هو موضح أعلاه.

**CT23001-125HX-2، CT23001-115HX-2]**  
**[CT23001-125HX-4، CT23001-115HX-4**

**CT23008-115HX-4، CT23008-100HX-4]**  
**[CT23008-125HX-4**

عند تفعيل نظام الحماية هذا، ستومض المؤشرات **8** كما هو موضح في الشكل 8،1. 12.1 خلال 3 ثوانٍ.

**CT23008-115HX-4، CT23008-100HX-4]**  
**[CT23008-125HX-4**

راجع وصف هذه الميزة في فصل "المؤشر متعدد الوظائف".

حماية من السخونة المفرطة (انظر الشكل رقم 8،1، 12.1)

يشير المؤشر متعدد الوظائف **23** إلى تنشيط العديد من أنظمة حماية الأداة الكهربائية:  
في حالة توقف تشغيل الأداة الكهربائية تلقائيًا، يوضح المؤشر متعدد الوظائف **23** نظام الحماية قيد التنشيط:

يقوم نظام حماية الموتور من السخونة المفرطة تلقائيًا بإيقاف الأداة الكهربائية في حالة السخونة المفرطة. وفي هذه الحالة، اترك الأداة الكهربائية حتى تبرد قبل إعادة تشغيل الأداة الكهربائية. ولتشغيل الأداة الكهربائية، قم أولاً بإيقاف تشغيلها كما هو موضح أعلاه.

**CT23001-125HX-2، CT23001-115HX-2]**  
**[CT23001-125HX-4، CT23001-115HX-4**

عند تفعيل نظام الحماية هذا، ستومض المؤشرات **8** كما هو موضح في الشكل 8،1. 12.1 خلال 3 ثوانٍ.

**CT23008-115HX-4، CT23008-100HX-4]**  
**[CT23008-125HX-4**

راجع وصف هذه الميزة في فصل "المؤشر متعدد الوظائف".

حماية من الحمل الزائد

• ومض المؤشر متعدد الوظائف **23** مرات - علق أحد الإكسسوارات أثناء العمل وتم تنشيط نظام حماية الدوار المغفل. هذا يمنع تلف المحرك والأجزاء المتصلة به. لتشغيل الأداة الكهربائية، قم أولاً بإزالة مسبب توقف ملحق العمل، ثم قم بإيقاف تشغيل الأداة الكهربائية على النحو السابق وصفه؛

يقوم نظام حماية الموتور من الحمل الزائد تلقائيًا بإيقاف الأداة الكهربائية عندما يتم تشغيلها بطريقة تؤدي إلى سحب تيار عالٍ بشكل غير طبيعي.

**CT23001-125HX-2، CT23001-115HX-2]**  
**[CT23001-125HX-4، CT23001-115HX-4**

وفي هذه الحالة، أوقف الأداة الكهربائية وأوقف التطبيق الذي تسبب في زيادة حمل الأداة الكهربائية.

ولتشغيل الأداة الكهربائية، قم أولاً بإيقاف تشغيلها كما هو موضح أعلاه.

**CT23008-115HX-4، CT23008-100HX-4]**  
**[CT23008-125HX-4**

راجع وصف هذه الميزة في فصل "المؤشر متعدد الوظائف".

حماية من تفريغ الشحن المفرط

• ومض المؤشر متعدد الوظائف **23** مرات - تم تنشيط نظام حماية الحمل الزائد (التيار الزائد)؛ لأن الأداة الكهربائية كانت تعمل بشكل يؤدي إلى استهلاكها تيارًا زائدًا على نحو غير طبيعي. لتشغيل الأداة الكهربائية، قم أولاً بإيقاف تشغيلها على النحو الموضح أعلاه؛

• ومض المؤشر متعدد الوظائف **23** مرات - تم تنشيط نظام حماية قصر الدائرة. يتم تنشيط هذا النظام عند حدوث قصر دائرة في لوحة التحكم أو محرك الأداة الكهربائية. إذا استمر تنشيط نظام الحماية هذا، يُرجى الاتصال بمركز خدمة **CROWN**؛

• ومض المؤشر متعدد الوظائف **23** مرات - تم تنشيط نظام حماية الجهد الزائد. يتم تنشيط هذا النظام عندما يكون جهد البطارية **11** شديد (على سبيل المثال، عندما تحاول تركيب بطارية **11** غير مناسبة)؛

• ومض المؤشر متعدد الوظائف **23** مرات - تم تنشيط نظام حماية الجهد المنخفض. يتم تنشيط هذا النظام عندما يكون جهد البطارية **11** شديد الانخفاض أو عندما تكون البطارية **11** فارغة - (البطارية **11** بحاجة إلى الشحن) أو عند تلف البطارية **11** (البطارية **11** بحاجة إلى الاستبدال)؛

• ومض المؤشر متعدد الوظائف **23** مرات - فرق الجهد بين وحدات الخلايا المختلفة بداخل البطارية **11** كبير للغاية (عدم توازن البطارية). البطارية **11** بحاجة إلى الاستبدال؛

• ومض المؤشر متعدد الوظائف **23** مرة - تم قطع الاتصال بين لوحة التحكم بداخل الأداة الكهربائية ومنظم البطارية **11**. إذا استمر تنشيط نظام الحماية هذا، يُرجى الاتصال بمركز خدمة **CROWN**؛

البطارية **11** محمية بنظام أمان من التفريغ العميق. في حالة التفريغ الكامل، يتم إيقاف الأداة الكهربائية تلقائيًا. انتباه: لا تحاول تشغيل الأداة الكهربائية عند تنشيط نظام الحماية؛ فقد يؤدي ذلك إلى تلف البطارية **11**.

**CT23008-115HX-4، CT23008-100HX-4]**  
**[CT23008-125HX-4**

راجع وصف هذه الميزة في فصل "المؤشر متعدد الوظائف".

## مؤشرات الشحن (انظر الشكل رقم 7، 11)

تشير مؤشرات الشاحن رقم 21 ورقم 22 إلى عملية شحن البطارية رقم 11 تظهر إشارات المؤشرات رقم 21 ورقم 22 على الملصق رقم 20 (انظر الشكل 7، 11).

الشكل 7.1، 11.1 - (عندما يُضيء المؤشر 22 باللون الأخضر، فهذا يعني أن البطارية 11 غير مُرَكَّبَة في الشاحن (14) - الشاحن 14 متصل بشبكة الكهرباء (جاهز للشحن).  
الشكل 7.2، 11.2 - (عندما يُضيء المؤشر 22 باللون الأخضر، فهذا يعني أن البطارية 11 مُرَكَّبَة في الشاحن (14) - البطارية 11 وفيد الشحن.  
الشكل 7.3، 11.3 - (عندما يُضيء المؤشر 22 باللون الأحمر، فهذا يعني أن البطارية 11 مُرَكَّبَة في الشاحن (14) - البطارية 11 مشحونة بالكامل.  
الشكل 7.4، 11.4 - (عندما يُضيء المؤشر الأحمر 21، ويتم إدخال البطارية 11 في الشاحن (14) - يتم إنهاء عملية شحن البطارية 11 بسبب درجة الحرارة غير المناسبة. وعندما تكون ظروف درجة الحرارة طبيعية، تستأنف عملية الشحن.  
الشكل 7.5، 11.5 - (عندما يُضيء المؤشر 21 باللون الأحمر، فهذا يعني أن البطارية 11 مُرَكَّبَة في الشاحن (14) - يتم إنهاء عملية الشحن للبطارية 11 بسبب فشلها. استبدل البطارية المعطلة 11، ويحظر استخدامها مرة أخرى.

أثناء عملية الشحن، ترتفع درجة حرارة البطارية رقم 11 والشاحن رقم 14، وهي عملية طبيعية.



## تشغيل/ إيقاف تشغيل الأداة الكهربائية

### التشغيل:

اضغط على الجزء الخلفي من مفتاح التشغيل / الإيقاف 5 ومع الحفاظ على وضعه حرك مفتاح التشغيل / الإيقاف 5 إلى الأمام. اضغط على الجزء الأمامي من مفتاح التشغيل / الإيقاف 5 لتثبيته في الوضع المضغوط.  
إيقاف التشغيل:  
ادفع الجزء الخلفي من زر التشغيل / إيقاف التشغيل 5.

## مميزات تصميم الأداة الكهربائية

### محرك بدون فرشاة

يتم تزويد أداة الطاقة بمحرك بدون فرشاة والذي يوفر الميزات التالية (مقارنةً بأداة الطاقة المزودة بمحرك ذي فرشاة):  
• درجة عالية من الموثوقية بسبب نقص الأجزاء التالفة (فراشي كربونية، عاكس تيار كهربائي)؛  
• زيادة وقت التشغيل بشحنة واحدة، مقارنة بالأدوات الكهربائية ذات الفرش الكربونية؛  
• تصميم محكم ووزن خفيف.

### موتور مقاوم للآتربة

CT23001-115HX-2، CT23001-125HX-2  
[CT23001-115HX-4، CT23001-125HX-4]

يمنع تصميم الموتور الخاص تراكم الأتربة ويزيد من عمر الموتور التشغيلي.

### حماية درجة الحرارة (انظر الشكل رقم 8.1، 12.1)

يتيح نظام الحماية من درجة الحرارة التعطيل التلقائي للأداة الكهربائية في حالة الحمولات المفرطة أو عندما تتعدى البطارية رقم 11 درجة حرارة 80 درجة

• قم بتدوير الغطاء الواقي 1 إلى الوضع المطلوب وإحكام ربط البرغي 26 باستخدام مفك براغي (غير مرفق مع الأداة الكهربائية).  
• عند فك الغطاء الواقي رقم 1، كرز العمليات المذكورة أعلاه بترتيب عكسي.

## تركيب / استبدال الملحقات

بعد تركيب أي نوع من الملحقات، قم بتجربة تشغيلها قبل بدء التشغيل - شغل الأداة الكهربائية واتركها تعمل في وضع التباطؤ لمدة لا تقل عن 30 ثانية. يمنع منعاً باتاً تشغيل الملحقات في وضع انتهاء قطري أو محوري مسبباً زيادة اهتزاز الأداة الكهربائية.



يُسمح بإرتداء قفازات واقية لتركيب / استبدال الملحقات.



## تركيب أسطوانة القطع / التجليخ (انظر الشكل رقم 4)

• ركب الشفة 17 في عمود الدوران 16 (انظر الشكل رقم 4).  
• ركب أحد الملحقات المذكورة أعلاه في عمود الدوران 16.  
• اضغط مع الاستمرار على قفل عمود الدوران 3.  
• اربط صامولة التثبيت 19 على عمود الدوران 16 وأحكام ربطه بمفتاح الشفة 13. انتبه: عند تركيب أي ملحق من الملحقات فوق سمك 4 مم، يجب ربط صامولة التثبيت 19 فوقه (انظر الشكل رقم 1).  
• حرر قفل عمود الدوران رقم 3.

## استبدال أسطوانة القطع / التجليخ (انظر الشكلين رقم 4-5)

• اضغط مع الاستمرار على قفل عمود الدوران 3.  
• حرر صامولة التثبيت 19 بمفتاح الشفة 13 (انظر الشكل رقم 5).  
• استبدل الملحق.  
• اربط صامولة التثبيت 19 على عمود الدوران 16 وأحكام ربطه بمفتاح الشفة 13. انتبه: عند تركيب أي ملحق من الملحقات فوق سمك 4 مم، يجب ربط صامولة التثبيت 19 فوقه (انظر الشكل رقم 4).  
• حرر قفل عمود الدوران رقم 3.

## إجراء الشحن لبطارية الأداة الكهربائية

### التشغيل الأولي للأداة الكهربائية

يتم تزويد الأداة الكهربائية بالبطارية رقم 11 المشحونة جزئياً. ينبغي شحن البطارية رقم 11 بالكامل قبل أول استخدام لها.

### عملية الشحن (انظر الشكل رقم 6، 9-10)

فقط مع موديلات CT23008-100HX-4، CT23008-115HX-4، CT23008-125HX-4.  
وعندما يوشك شحن البطارية 11 على النفاذ، سيومض المؤشر متعدد الوظائف 23 مرات مشيراً إلى ضرورة شحن البطارية 11.



• اضغط على قفلي البطارية رقم 10 وقم بإزالة البطارية رقم 11 (انظر الشكل رقم 6.1، 9.1، 10.1).  
• صل الشاحن 14 بمزود الطاقة.  
• قم بتوصيل البطارية رقم 11 بالشاحن رقم 14 (انظر الشكل 6.2، 9.2، 10.2).  
• أفضل الشاحن 14 من مزود الطاقة بعد الشحن.  
• أزل البطارية 11 من الشاحن 14 وقم بتركيب البطارية 11 في أداة الطاقة (راجع الشكل 6.3، 9.3، 10.3).



- 20 ملصق تسمية الشاحن \*  
21 مؤشر (أحمر) \*  
22 مؤشر (أخضر) \*  
23 المؤشر متعدد الوظائف  
24 محدد سرعة يُدار بالإبهام  
25 عروة التركيب  
26 برغي

\* أدوات إضافية اختيارية

ليست كل الملحقات التي تم توضيحها أو وصفها مُضمنة كعرض قياسي.

## تركيب عناصر الأداة الكهربائية وتنظيمها

قبل القيام بأي أعمال على الأداة الكهربائية، قم بإزالة البطارية 11.

تجنب سحب عناصر التثبيت محكمة الربط لتجنب تلف السلك.



يُعد تركيب / فك / ضبط بعض العناصر متشابهًا في جميع موديلات الأداة الكهربائية، وفي هذه الحالة لا يُشار إلى موديلات محددة في الرسم التوضيحي.



مقبض إضافي (انظر الشكل رقم 1)

استخدم دائمًا المقبض الإضافي 6 عند التشغيل. قد يتم وضع المقبض الإضافي 6 حسب ما يراه المستخدم مريحًا.

- فك المقبض الإضافي 6 كما هو موضح في الشكل رقم 1.
- اربط المقبض الإضافي 6 في فتحة أخرى ملولبة.

الغطاء الواقي

احرص دائمًا على استخدام الغطاء الواقي 1 عند تركيب أسطوانات القطع والتجليخ. يمنع منعًا باتًا تشغيل الملحقات المذكورة أعلاه بدون استخدام الغطاء الواقي 1. يجب أن يواجه الغطاء الواقي 1 المشغل بجزئه المغلق.



تركيب / فك الغطاء الواقي (انظر الشكل رقم 2)

CT23001-125HX-2 ، CT23001-115HX-2 ]  
[CT23001-125HX-4 ، CT23001-115HX-4

- هذه العدد الكهربائية مزودة مع غلاف الحماية المركب 1. قبل الشروع في إنشاء غلاف الحماية 1، بحيث يكون جزؤه المغلق مواجهًا للمستخدم.
- اضغط على زر التأمين 15 وأثناء الاحتفاظ به في هذا الوضع، قم بتدوير غلاف الحماية 1 إلى الموضع المطلوب (انظر الشكل 2.2-2.1). غلاف الحماية 1 حرر زر التأمين 15 (انظر الشكل 2.2).

تركيب / فك الغطاء الواقي (انظر الشكل رقم 3)

CT23008-115HX-4 ، CT23008-100HX-4 ]  
[CT23008-125HX-4

- باستخدام مفك البراغي (غير مرفق مع الأداة الكهربائية)، حرر البرغي 26 وركب الغطاء الواقي 1 على عنق عمود الدوران مع ملاحظة تلامس عروة التثبيت 25 للتجويف الطولي مع عنق عمود الدوران (انظر الشكل رقم 3).

الرمز	المعنى
	محظور.
III	فئة الحماية.
	انتبه، مهم.
CE	توجد علامة تثبت أن هذا المنتج يتوافق مع المتطلبات الأساسية لتوجيهات الاتحاد الأوروبي، ومتناسب مع معايير الاتحاد الأوروبي.
	معلومات مفيدة.
	احرص على ارتداء قفازات واقية.
	عدم التخلص من الأداة الكهربائية في حاوية النفايات المنزلية.

## تعيين الأداة الكهربائية

إن الأداة الكهربائية مُعدّة للقطع الجاف والتجليخ وصنفرة المعادن (والمواد الأخرى). يمكن توسيع منطقة استعمال الأداة بسبب استخدام الملحقات الإضافية.

## مكونات الأداة الكهربائية

- 1 الغطاء الواقي
- 2 مخفض
- 3 قفل عمود الدوران
- 4 فتحات التهوية
- 5 مفتاح التشغيل / إيقاف التشغيل
- 6 مقبض إضافي
- 7 الهيكل
- 8 مؤشرات حالة شحن البطارية \*
- 9 زر التحكم في حالة شحن البطارية \*
- 10 قفل البطارية \*
- 11 البطارية \*
- 12 مرشح
- 13 مفتاح الشفة \*
- 14 الشاحن \*
- 15 زر القفل
- 16 عمود دوران
- 17 الشفة
- 18 الأسطوانة \*
- 19 صامولة التثبيت

المعنى	الرمز
توجد إمكانية للاختيار بين وضعين للمقبض الإضافي.	
محرك بدون فرشاة.	
احرص على قراءة كافة قواعد السلامة والإرشادات.	
ارتد نظارات الحماية.	
ارتد واقيات الأذن.	
احرص على ارتداء قناع الغبار.	
تجنب ارتفاع درجة حرارة البطارية لأكثر من 45 درجة مئوية. واحمها من التعرض لأشعة الشمس المباشرة لفترات طويلة.	
عدم التخلص من البطارية في حاوية النفايات المنزلية.	
عدم إلقاء البطارية في النار.	
حماية البطارية من المطر.	
مدة شحن البطارية.	
اتجاه الحركة.	
اتجاه الدوران.	
مؤمن.	
غير مؤمن.	

- لا تضع جسمك بمحاذاة عجلة الدوران أو خلفها. عند تحرك العجلة أثناء التشغيل بعيداً عن جسمك، يدفع الارتداد العكسي المحتمل عجلة الدوران والعدة الكهربائية مباشرة في اتجاهك.
- عند ربط العجلة أو إعاقة القطع لأي سبب من الأسباب، قم بإيقاف تشغيل العدة الكهربائية ولا تحركها حتى تتوقف العجلة تماماً. لا تحاول أبداً إيقاف عجلة عن القطع أثناء حركة العجلة وإلا فسيتسبب ذلك في ارتداد عكسي. قم بالفحص واتخاذ الإجراء الصحيح لتقليل فرصة حدوث انسداد العجلة.
- إذا قطع مزود الطاقة فجأة أثناء التشغيل، فعلى الفور حرك مفتاح التشغيل / إيقاف التشغيل إلى إيقاف من أجل منع التشغيل العرضي للعدة الكهربائية.
- ببطء دوران الملحقات الناجمة عن القصور الذاتي لأسفل مع مساعدة من قفل عمود الدوران أو استخدام القوة على السطح الجانبي للأقراص ممنوع منعاً باتاً. استخدام قفل عمود الدوران لهذا الغرض سيسبب عطل العدة الكهربائية ويخرجها من الضمان.

**تحذير:** المواد الكيميائية الموجودة في الغبار المولد من السفرلة والقطع والنشر والتجليخ والحفر وغيرها من أنشطة صناعة البناء والتشييد



قد تؤدي إلى السرطان أو النقص الخلقي أو قد تكون ضارة على الخصوبة. يكون أبون بعض المواد الكيميائية:

- قبل أي أعمال إصلاح أو استبدال في الجهاز، يجب سحب قابس الطاقة أولاً.
- أكسيد السيليكون التثاني الشفاف وغيره من منتجات البناء في الطوب الجداري والإسمنت، وزرنيخ الكروم (CCA) في الخشب مع المعالجة الكيميائية، هذه المواد تعتمد درجة الضرر لها على درجة تكرار تنفيذ هذه الأعمال. إذا كنت ترغب في تقليل الاتصال بهذه المواد الكيميائية، يرجى العمل في مكان يحتوي على تهوية ويجب عليك استخدام الأجهزة ذات شهادات السلامة (مثل قناع الغبار المصمم مع فلتتر صغير للغبار).

**لاحظ الجهد الكهربائي:** في توصيلات الطاقة، يجب التأكد من أنه إذا كان الجهد الكهربائي هو نفسه الجهد المذكور في لوحة بيانات العدة، وإذا كان الجهد الكهربائي أعلى من الجهد المناسب، فستنتج حوادث للمشغلين، وفي الوقت نفسه، ستتدمر العدة. لذلك، إذا لم يتم تأكيد الجهد الكهربائي، يجب ألا توصلها إجبارياً. وعلى العكس من ذلك، عندما يكون الجهد الكهربائي أقل من الجهد المطلوب، سوف يحدث عطب للمحرك.

## الرموز المستخدمة في الدليل

تستخدم الرموز التالية في دليل التشغيل، يُرجى تدكّر معانيها. سيتم تفسير الصحيح للرموز الاستخدام الصحيح والأمن للأداة الكهربائية.

المعنى

الرمز

جلاخة زوايا لاسلكية

الأجزاء المميزة باللون الرمادي - مقبض  
لين (ذو سطح معزول)

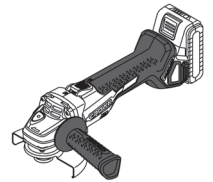

ملصق الرقم التسلسلي:

CT ... - الطراز؛

XX - تاريخ التصنيع؛

XXXXXXX - الرقم التسلسلي.



الحد الأقصى للسرعة دون حمل لدقيقة واحدة. تفنك الملحقات التالفة عادةً في وقت الاختبار.

## إرشادات السلامة أثناء تشغيل العدة الكهربائية

تحذيرات السلامة الخاصة بعمليات تشغيل الجلك:

- استخدم أنواع العجل الموصى بها فقط للعدة الكهربائية والحماية الخاصة المصممة للعجلات الممددة. تتعدر حماية وتأمين العجلات غير المصممة للعدة الكهربائية بشكل مناسب.
- يجب إرفاق الوقاء بشكل آمن للعدة الكهربائية وتأمينه جيدًا بحيث يكون الجزء الأصغر من العجلة في اتجاه المشغل. يساعد الوقاء على حماية العامل من شظايا العجل المكسور ومن اللمس المفاجئ للعجل، فقد يؤدي الشرر إلى اشتعال الملابس.
- يجب استخدام العجل فقط للتطبيقات الموصى بها. على سبيل المثال: لا تقم بالتجليخ باستخدام جانب عجلة القطع. عجلات القطع الكاشطة مصممة للشحذ السطحي، ولذلك قد يتسبب تطبيق القوى الجانبية لهذه العجلات في كسرها.
- استخدم دائماً محور عجل غير تالف بحجم وشكل صحيحين للعجلة المحددة الخاصة بك. يدعم محور العجل المناسب العجلة مما يقلل من فرص كسرها. قد تختلف محاور العجل لعجلات القطع عن محاور العجل لعجلات الشحذ.
- لا تستخدم عجلات متاكلة من عدد كهربائية أكبر. العجل المصمم للعدد الكهربائي الأكبر لا يتناسب مع السرعة العالية للعدد الصغيرة وقد ينفجر.
- عند استخدام عجلة تجليخ على شكل الصنح، يجب عليك التأكد من أن عجلة التجليخ المصنوعة من الألياف الزجاجية المعززة بالبالستيك هي المستخدمة فقط.
- يجب ألا يتضرر المحور الرئيسي أو الشفة (وخاصة سطح التركيب) أو صامولة التأمين لتجنب كسر عجلة التجليخ.
- قبل تشغيل المفتاح، يجب التأكد من أن عجلة التجليخ ليست على اتصال مع الشغل.
- قبل استخدام العدة يجب أن تتركها تعمل لفترة. يرجى ملاحظة أن الاهتزاز أو الأرجحة قد يشيران إلى سوء التثبيت أو عدم توازن في عجلة التجليخ.
- ينبغي أن يتم التجليخ على سطح مصمم لعجلة التجليخ.
- يجب الانتباه إلى الشرر المتطاير. عند إمسك العدة، يجب تجنب الشرر المتطاير عليك أو على أشخاص آخرين أو على أشياء قابلة للاحتراق.
- لا يجوز ترك العدة بمفردها وهي في وضع التشغيل. ينبغي أن تشغل العدة فقط عند احتكاك لها.
- يجب عليك عدم لمس قطعة الشغل مباشرة بعد التشغيل بالنظر إلى أنها قد تكون ساخنة جدًا وتسبب حروق الجلد.
- قبل استخدام العدة في أي عملية، يجب إيقاف تشغيل العدة أو سحب قابس الطاقة أو إخراج صندوق البطارية.
- يرجى اتباع تعليمات الشركة المصنعة للتركيب السليم واستخدام عجلة التجليخ. يرجى توخي الحذر عند تناول عجلة التجليخ وتخزينها.
- لا تستخدم أغلفة منفصلة أو محولات لتتناسب مع الفتحة الكبيرة لعجلة التجليخ.
- يرجى استخدام شفة مخصصة لهذه العدة.
- فيما يتعلق بالأداة التي تستخدم لتركيب عجلات التجليخ ذات الثقوب الملولبة، يرجى التأكد من أن اللولب في عجلة التجليخ طويل بما فيه الكفاية ويمكن أن يتطابق مع طول المحور الرئيسي.
- تحقق وتأكد من أن قطعة الشغل مدعومة جيدًا.
- يرجى ملاحظة أنه بعد قطع التيار الكهربائي للعدة، سوف تستمر عجلة التجليخ في الدوران.
- يرجى استخدام قاطع الدائرة الفصيرة (30 م أمبير) لضمان سلامة المشغل عندما تكون ساخنة جدًا ورطبة في مكان العمل أو عندما تكون جدياً مولئاً بخبار موصل.
- لا تستخدم الماء على أي مادة تحتوي على الأسبستوس.
- لا تستخدم الماء أو سائل تجليخ.
- يرجى التأكد من أن فتحة التهوية نظيفة عند العمل في البيئة المترتبة. إذا كان يجب إزالة الأوساخ، يرجى قطع الطاقة عن العدة (بمادة غير معدنية) لتجنب تضرر الأجزاء الداخلية.

- قم بارتداء المعدات الواقية. حسب الاستخدام، استخدم واقي الوجه أو النظارات الواقية. حسب الافتضاء، قم بارتداء القناع الواقي من الأتربة، ومعدات حماية الأذن، والقفازات، ووقاء ورشة العمل المقاوم للكشط و الشظايا. يجب أن تكون حماية العينين قادرة على صد الحطام المتصاعد الناتج عن العمليات المختلفة. يجب أن يكون القناع الواقي من الأتربة قادرًا على ترشيح الجزيئات الناتجة عن العمليات التي تقوم بها. قد يتسبب التعرض لفترات طويلة للضوضاء العالية في فقدان القدرة على السمع.
- أبقِ المرأة بعيدًا عن منطقة العمل. يجب على كل من يدخل منطقة العمل ارتداء معدات الوقاية الشخصية. قد تتطاير الشظايا الناتجة عن العمليات المختلفة أو الملحقات المكسورة وتتسبب في إصابة خارج منطقة العمل.
- أمسك العدة الكهربائية بأسطح المقبض المعزولة فقط عند أداء عملية قد تصل فيها ملحقات التقطيع بأسلاك مخفية أو بالسلك الخاص بها. ملحقات التقطيع المتصلة بسلك «مباشر» قد تتعرض لأجزاء المعدنية للعدة الكهربائية «المباشرة» وقد تصيب العملية بصدمة كهربائية.
- ضع السلك بعيدًا عن ملحق الدوران. إذا فقدت التحكم، فقد ينقطع السلك أو يتمزق ويتم سحب يدك وذراعك إلى ملحق الدوران.
- لا تضع أبدًا أداة الطاقة لأسفل حتى يتوقف الملحق تمامًا. قد يمسك ملحق الدوران بالسطح ويخرج العدة الكهربائية عن التحكم.
- لا تعمل على تشغيل العدة الكهربائية أثناء حملها على جانبك. فقد يتسبب اللمس المفاجئ لملحق الدوران في قطع ملابسك، مما يسحب الملحق في اتجاه جسمك.
- قم بتنظيف جزء التهوية بالعدة الكهربائية باستمرار. تسحب مروحة المحرك الأتربة داخله وقد تتسبب زيادة تراكم الأتربة في مخاطر كهربائية.
- لا تعمل على تشغيل العدة الكهربائية بالقرب من مواد قابلة للاشتعال. قد يؤدي الشرر إلى اشتعال هذه المواد.
- لا تستخدم الملحقات التي تتطلب مبردات سائلة. قد يتسبب استخدام الماء أو المبردات السائلة في صعق بالتيار الكهربائي أو صدمة كهربائية.

## الارتداد العكسي والتحذيرات ذات الصلة

- الارتداد العكسي هو رد فعل مفاجئ لعجلة الدوران، ومنصة الكبح الخلفي، وأي من الملحقات الأخرى المتقوية أو الممزقة. قد يتسبب الثقب أو التمزق في سرعة التوقف المفاجئ لملحق الدوران مما يتسبب في دفع العدة الكهربائية فاقدة التحكم في الاتجاه المعاكس لدوران الملحق في نقطة الربط.
- على سبيل المثال، إذا تمزقت عجلة كاشطة أو ثُبتت نتيجة العمل، فقد تغرس حافة العجلة الداخلة بنقطة الثقب داخل سطح المادة متسببةً في انفلات العجلة. قد تنتفخ العجلة باتجاه العمل أو بعيدًا عنه حسب اتجاه حركة العجلة في لحظة الثقب. قد تنفخ كذلك عجلات الكشط في هذه الظروف.
- الارتداد العكسي هو نتيجة سوء استخدام أداة الطاقة و/أو إجراءات تشغيل أو حالات غير صحيحة، ويمكن تجنبه باتخاذ الاحتياطات المناسبة كما يلي.
- أمسك العدة الكهربائية جيدًا بحيث يكون جسمك وذراعك في اتجاه مقاوم لقوة الارتداد العكسي. استخدم دائماً المقبض الإضافي، متى توفر، للحصول على الحد الأقصى للتحكم في الارتداد العكس وردود أفعال عزم الدوران أثناء بدء التشغيل. يمكن للعامل التحكم في ردود أفعال عزم التشغيل أو قوة الارتداد العكسي عند اتخاذ الاحتياطات المناسبة.
- لا تضع يدك أبدًا بالقرب من ملحق الدوران. قد يرتد الملحق عكسيًا على يديك.
- لا تضع جسمك في المنطقة التي تتحرك فيه العدة الكهربائية إذا حدث الارتداد العكسي. يدفع الارتداد العكسي الأداة في اتجاه معاكس لحركة العجلة عند التمزق.
- استخدم معدات حماية خاصة عند العمل في الأركان، والحواف الحادة، وما يماثلها. تجنب ارتداد وتمزيق الملحق. قد تتسبب الأركان والحواف الحادة والارتداد في قطع ملحق الدوران مما يتسبب في فقدان التحكم أو الارتداد العكسي.
- لا تقم برفاق شفرة حفر خشب لسلسلة نشر أو شفرة نشر مسننة. تؤدي هذه الشفرات إلى ارتداد عكسي وفقدان التحكم.



تحذير قم بقراءة كافة تحذيرات السلامة وكافة التعليمات.

- احم شاحن البطارية من المطر والرطوبة. دخول المياه إلى شاحن البطارية يؤدي إلى زيادة خطر حدوث الصدمة الكهربائية.
- لا تشحن بطاريات أخرى. شاحن البطارية مناسب فقط لشحن بطاريات الليثيوم أيون ضمن نطاق الجهد المذكور. وخلاف ذلك سيتعرض إلى خطر الحريق والانفجار.
- حافظ على شاحن البطارية نظيفًا. قد يسبب التلوث خطر حدوث صدمة كهربائية.
- تحقق من شاحن البطارية والكابل والمكونات في كل مرة قبل الاستخدام. لا تستخدم شاحن البطارية عندما يتم اكتشاف عيوب. لا تفتح شاحن البطارية بنفسك وأصلحه بواسطة موظفين مؤهلين فقط باستخدام قطع الغيار الأصلية. تؤدي أجهزة شحن البطاريات والكابلات والمقابس التالفة إلى زيادة خطر حدوث صدمة كهربائية.
- لا تشغل شاحن البطارية على الأسطح القابلة للاشتعال بسهولة (مثل الورق والمنسوجات وغيرها) أو في البيئات القابلة للاحتراق. هناك خطر حدوث حريق بسبب سخونة شاحن البطارية أثناء الشحن.

## الخدمة

- ينبغي صيانة عدتك الكهربائية بواسطة في إصلاح مؤهل باستخدام قطع الغيار المتطابقة فقط. سيضمن هذا أن أمان العدة الكهربائية قد تم ضمانه.
- اتبع تعليمات التشحيم وتغيير الملحقات.

## تحذيرات سلامة خاصة

تحذيرات السلامة الشائعة للتحج:

- صُممت هذه العدة الكهربائية لتعمل كأداة تجليح أو سنفرة أو تنظيف للأسلاك أو وصل أو قطع. قم بقراءة كل تحذيرات الأمان، والتعليمات، والنوصيات، والمواصفات المقدمة مع العدة الكهربائية. قد يتسبب الفشل في اتباع التعليمات المسرودة أذناه في صدمة كهربائية أو حريق، أو إصابة.
- لا بوصى باستخدام العدة الكهربائية هذه في عمليات مثل التجليح أو السنفرة أو تنظيف الأسلاك أو الصقل أو القطع. قد يتسبب استخدام العدة الكهربائية في العمليات غير المخصصة لها في المخاطر والإصابة الشخصية.
- لا تستخدم الملحقات غير المصممة خصيصًا والموصى بها من قبل الجهة الصانعة للعدة. لا تكفي إمكانية إرفاق الملحق بالعدة الكهربائية الخاصة بك، لضمان التشغيل الآمن.
- يجب أن تكون السرعة المقتنة للملحق مساوية على الأقل للحد الأقصى للسرعة المبيئة على العدة الكهربائية. قد تتدخل الملحقات التي تعمل بسرعة أكبر من السرعة المقتنة الخاصة بها أو تتصلل بعيدًا.
- يجب أن يكون القطر الخارجي للملحق الخاص بك وسمكه في حدود السعة المقتنة للعدة الكهربائية الخاصة بك. لا يمكن حماية الملحقات ذات الأحجام غير الصحيحة أو التحكم فيها بشكل مناسب.
- يجب أن يتناسب حجم محور العجل، والشفاة، ومنصات الكبح الخلفي، أو غيرها من الملحقات مع محور دوران العدة الكهربائية. الملحقات بقحات محور العجل التي لا تتماشى مع جهاز تثبيت العدة الكهربائية ستعمل دون توازن حيث تهتز بشدة وقد تتسبب في فقد التحكم.
- لا تستخدم ملحقًا تالفًا. قبل كل استخدام قم بفحص الملحق بما في ذلك التأكد من خلو العجلات الكاشطة من الشرائخ والشقوق، وخلو منصة الكبح الخلفي من الشقوق والتمزق والتآكل، وعدم فقدان فرشاة الأسلاك للأسلاك أو فقدانها للأسلاك. إذا سقطت العدة الكهربائية أو الملحق، فتأكد من أنها لم تتلف أو قم بتركيب ملحق غير تالف. بعد الفحص وتركيب الملحق، ابتعد أنت والمحيطين بك عن الملحق الدوار وقم بتشغيل العدة الكهربائية على

- لا تستخدم القوة المفرطة مع العدة. استخدم العدة الكهربائية الملائمة لغرضك. يؤدي استخدام العدة الكهربائية الصحيحة إلى إنجاز المهمة بشكل أفضل وأكثر أمانًا في الأعمال المخصصة لها.
  - لا تستخدم العدة في حال تعذر تشغيل أو إيقاف تشغيل المفتاح. أي عدة كهربائية لا يمكن التحكم فيها بمفتاح تصير خطرة ويلزم إصلاحها.
  - قم بفصل القابس من مصدر الطاقة و/أو زمة البطارية من العدة الكهربائية قبل عمل أي تعديلات أو تغيير الملحقات أو تخزين العدة الكهربائية. ونقل تدابير السلامة الوقائية هذه من خطر بدء تشغيل العدة الكهربائية بطريق الخطأ.
  - خزن العدة الكهربائية عند عدم الاستخدام بعيدًا عن متناول الأطفال ولا تسمح للأشخاص الذين لا يأفون العدة أو هذه التعليمات بتشغيل العدة الكهربائية. تكون العدة الكهربائية خطرة في أيدي المستخدمين غير المرين.
  - قم بصيانة العدة الكهربائية. تحقق من وجود خطأ في محاذاة الأجزاء المتحركة أو شتى أو كسر بالأجزاء أو أي أوضاع أخرى من شأنها التأثير في تشغيل العدة الكهربائية. إذا تضررت العدة الكهربائية فيجب إصلاحها قبل الاستخدام. العديد من الحوادث ناجم عن سوء صيانة عدد كهربائية.
  - حافظ على عدد القطع حادة ونظيفة. إن عدد القطع التي يتم صيانتها بشكل صحيح مع حواف قطع حادة تكون أقل عرضة للانثناء ويسهل التحكم فيها.
  - استخدم العدة الكهربائية، والملحقات، والقفات وغير ذلك فيما يتوافق مع هذه التعليمات، مع الوضع في الاعتبار ظروف العمل والأعمال المطلوب تحقيقها. قد يؤدي استخدام العدة الكهربائية للأغراض غير المخصصة لها إلى حدوث موقف خطير.
  - احتفظ بالمقابض وأسطح الإمساك جافة ونظيفة وخالية من الشحوم. المقابض الزلقة وأسطح الإمساك لا تسمح بالتعامل الآمن والتحكم في العدة في مواقف غير متوقعة.
  - لاحظ أنه عند تشغيل عدة كهربائية، يرجى الضغط على المقبض المساعد بشكل صحيح، وهو أمر مفيد عند التحكم في العدة الكهربائية. لذلك، يمكن أن يقلل التعامل السليم من خطر الحوادث أو الإصابات.
- ## استخدام بطارية العدة والعناية بها
- إعادة الشحن تكون فقط بواسطة الشاحن المحدد من قبل الشركة المصنعة. الشاحن الذي يناسب نوعًا معينًا من مجموعات البطاريات قد يتسبب في خطر نشوب حريق عند استخدامه مع مجموعة بطارية أخرى.
  - استخدم العدد الكهربائي مع مجموعات البطاريات المصممة خصيصًا لها فقط. استخدام أي مجموعات بطاريات أخرى قد ينشأ عنه إصابة أو حريق.
  - عندما تكون مجموعة البطاريات غير مستخدمة، احفظها بعيدًا عن الأشياء المعدنية الأخرى مثل مشابك الورق والمفاتيح والمسامير والبراغي أو الأشياء المعدنية الأخرى والتي يمكن أن توصل طرفًا بطرف آخر. تفسير أطراف البطارية معًا قد يتسبب في حروق أو حدوث حريق.
  - في ظروف سوء الاستعمال، قد يتسرب السائل من البطارية؛ فتجنب اللمس. في حالة حدوث التلامس، قم بالشفط بالماء. في حالة ملامسة السائل للعين، اطلب المساعدة الطبية الإضافية. قد يتسبب السائل الذي يتسرب من البطارية في تهيجها أو حدوث حروق.
  - تجنب التشغيل غير المتعمد. تأكد من أن مفتاح التشغيل / الإيقاف في وضع إيقاف التشغيل قبل إدخال مجموعة البطارية. حمل العدة الكهربائية مع وجود أصبعك على مفتاح التشغيل / الإيقاف أو تركيب مجموعة بطارية في العدد الكهربائي بينما هي في وضع التشغيل يؤدي إلى احتمال وقوع حوادث.
  - لا تفتح البطارية. خطر على الدائرة.
  - في حالة الضرر والاستخدام غير السليم للبطارية، قد تنبعث أبخرة. عمل على توفير الهواء النقي وطلب المساعدة الطبية في حالة الشكاوى. يمكن للأبخرة أن تهيج الجهاز التنفسي.
  - عندما تكون البطارية معيبة، يمكن أن يهرب السائل ويتلامس مع المكونات المجاورة. افحص أي أجزاء معنية. نظف هذه الأجزاء أو استبدلها، عند الحاجة.
  - احم البطارية ضد الحرارة، وأيضًا ضد التعرض المستمر لأشعة الشمس والنار. هناك خطر الانفجار.





احرص دائماً على ارتداء أداة حماية الأذن إذا كان الضغط الصوتي يتجاوز 85 ديسيبل.

## إعلان المطابقة CE

نحن تحت مسؤوليتنا وحدنا أن المنتج الموصوف ضمن "مواصفات الأداة الكهربائية" يتوافق مع كل الأحكام ذات الصلة بتوجيهات 2006/42/EC بما في ذلك التعديلات ويتوافق مع المعايير التالية:  
EN 60745-1:2009+A11  
EN 60745-2-3:2011+A2+A11+A12+A13  
EN 55014-1:2017  
EN 55014-2:2015

Wu Cunzhen

المدير العام

Merit Link International AG  
Stabio, Switzerland, 03.11.2021



تحذير - لتقليل خطر الإصابة، ينبغي أن يقرأ المستخدم دليل التعليمات!

## قواعد السلامة العامة



تحذير قم بقراءة كافة تحذيرات السلامة وكافة التعليمات. قد يتسبب الفشل في اتباع التحذيرات والتعليمات المسرودة أدناه في صدمة كهربائية أو حريق، و/أو إصابة خطيرة.

احفظ كافة التحذيرات والتعليمات للرجوع إليها مستقبلاً.  
يشير مصطلح "العدة الكهربائية" في التحذيرات إلى العدة الكهربائية (السلكية) التي تعمل عبر موصلات الكهرباء الرئيسية الخاصة بك أو العدة الكهربائية (اللاسلكية) التي تعمل بالبطارية.

## سلامة منطقة العمل

حافظ على منطقة العمل نظيفة ومضاءة جيداً. المناطق غير المنظمة أو المظلمة قد تتسبب في إصابات.  
لا تشغيل هذه العدة الكهربائية في الأماكن القابلة للانفجار، مثل عند وجود مواد سريعة الاشتعال أو غازات أو غبار. تصنع العدة الكهربائية هذه شرارات قد تؤدي إلى إشعال الغبار أو الأبخرة.  
احرص على بقاء الأطفال أو المتفرجين بعيداً أثناء تشغيل العدة الكهربائية. قد تتسبب الملهيات في فقدانك للتركيز.

## السلامة الكهربائية

يجب أن تطابق قوايس العدة الكهربائية مع مأخذ التيار. لا تقم بتعديل القابس بأي شكل. لا تستخدم مهايئ قوايس مع العدة الكهربائية المورضة (الموصولة بالأرض). نقل القوايس غير المعدلة ومأخذ التيار المطابقة من خطر حدوث صدمة كهربائية.  
تجنب ملامسة الجسد للأسطح المورضة أو الموصولة بالأرض (مثل الأثاث والمشعات والنطاقات والثلاجات). هناك خطر متزايد من التعرض للصدمة الكهربائية إذا كان جسمك موزعاً أو موصولاً بالأرض.  
لا تعرض العدة الكهربائية لظروف الأمطار أو البلى. دخول المياه إلى العدة الكهربائية يزيد من خطر حدوث صدمة كهربائية.

• لا تسيء استخدام السلك. لا تستخدم السلك أبداً لحمل أو سحب أو فصل العدة الكهربائية. حافظ على السلك بعيداً عن الحرارة والزيت والحواف الحادة والأجزاء المتحركة. استخدام أسلاك تالفة أو متشابكة يزيد من مخاطر الإصابة بالصدمة الكهربائية.  
• عند استخدام العدة الكهربائية في الأماكن المفتوحة، استخدم أسلاك التمديد المخصصة للاستخدام الخارجي فقط. استخدم سلكاً يناسب الاستخدام في المناطق المفتوحة ويقال من خطر التعرض لصدمة كهربائية.  
• عندما يكون تشغيل العدة الكهربائية في مكان رطب أمراً لا مفر منه، فاستخدم أداة تعمل بالتيار المتبقي (RCD) كمزود حمي. يعمل استخدام RCD على تقليل مخاطر الإصابة بصدمة كهربائية. ملحوظة مصطلح "أداة تعمل بالتيار المتبقي (RCD)" يمكن استبداله بالمصطلح "مترجم دائرة خطأ التاريس (GFCI)" أو "قاطع دائرة التسريب الأرضي (ELCB)".  
• تحذير! لا تلمس أبداً الأسطح المعدنية المشكوفة في علية التروس، والدرع، وما إلى ذلك لأن لمس الأسطح المعدنية سوف يحدث تداخلاً مع الموجة الكهرومغناطيسية، مما يسبب إصابات أو حوادث محتملة.

## السلامة الشخصية

• كن يقظاً، وراقب ما تفعله واستخدم الحس السليم عند تشغيل العدة الكهربائية. لا تستخدم العدة الكهربائية عندما تكون متعباً أو تحت تأثير المخدرات أو الكحوليات أو الأدوية. إن أي لحظة من عدم الانتباه أثناء تشغيل العدة الكهربائية قد ينتج عنها جروح شخصية خطيرة.  
• استخدم معدات الوقاية الشخصية. ارتد دائماً القناع الواقي للعين. تعمل أدوات الحماية مثل القناع الواقي من الغبار أو أحذية الأمان المضادة للانزلاق أو قبعة صلبة أو أجهزة حماية السمع والتي يتم استخدامها في ظروف معينة على تقليل احتمالات التعرض لإصابات شخصية.  
• تجنب التشغيل غير المقصود. تأكد من أن المفاتيح على وضع إيقاف التشغيل قبل التوصيل بمصدر الطاقة و/أو حزمة البطارية، والانتقاط أو حمل العدة. حمل العدة الكهربائية مع وجود إصبعك في المفاتيح أو تشغيل العدة الكهربائية التي يكون فيها المفاتيح في وضع التشغيل يؤدي إلى احتمال وقوع حوادث.  
• أزل أي مفاتيح ضبط أو مفاتيح ربط قبل تشغيل العدة الكهربائية. قد يؤدي وجود مفاتيح ربط أو مفاتيح متصل بالجزء الدوار للعدة الكهربائية إلى حدوث إصابة شخصية.  
• لا تتعلل الارتفاع. أبق قدميك دوماً في وضع مناسب واحفظ بتوازتك في جميع الأوقات. يمكن هذا من السيطرة بشكل أفضل على العدة الكهربائية في المواقف غير المتوقعة.  
• ارتد ملابس ملائمة. لا ترتد ملابس فضفاضة أو مجوهرات. حافظ على شرعك وملابسك وقفاتك بعيداً عن الأجزاء المتحركة. قد تعلق الملابس الفضفاضة أو المجوهرات في الأجزاء المتحركة.  
• في حال توفير أجهزة لتوصيل وسائل شطف وتجميع الغبار، تأكد من توصيلها واستخدامها بشكل ملائم. قد يؤدي استخدام تجميع الغبار إلى تقليل المخاطر الناجمة عن الغبار.  
• لا تدع الألفة المكتسبة من الاستخدام المتكرر للعدد تسمح لك بالإعجاب بالنفس وتجعلك مهملين سلامة العدة. يمكن أن يؤدي عمل واحد بإهمال إلى إصابة شديدة أو لحة من التآنية.  
• تحذير! يمكن أن تنتج العدة الكهربائية حقلاً كهرومغناطيسياً أثناء التشغيل. قد يتداخل هذا الحقل في بعض الظروف مع الغرسات الطبية النشطة أو السلبية. للحد من خطر الإصابة الخطيرة أو القاتلة، نوصي الأشخاص الذين لديهم غرسات طبية باستشارة الطبيب ومصنع الغرسات الطبية قبل تشغيل العدة الكهربائية هذه.

## استخدام العدة الكهربائية والعناية بها

• يحظر على الأشخاص ذوي القدرات النفسية أو العقلية أو الأطفال ذوي القدرات المنخفضة أن يشغلوا العدة الكهربائية، ما لم يتم الإشراف عليهم أو إرشادهم بشأن استخدام العدة الكهربائية بواسطة شخص مسؤول عن سلامتهم.

## مواصفات الأداة الكهربائية

CT23008-125HX-4	CT23008-115HX-4	CT23008-100HX-4	جلاخة زوايا لاستيكية
20 *	20 *	20 *	كود الأداة الكهربائية
3000-8500	3000-8500	3000-8500	القولطية المقذرة
Li-Ion	Li-Ion	Li-Ion	السرعة المقذرة
60	60	60	نوع البطارية
4	4	4	مدة شحن البطارية
125 5"	115 4-1/2"	100 4"	سعة البطارية
125 5"	115 4-1/2"	100 4"	الحد الأقصى للفراغ الداخلي لأسطوانة القطع
125 5"	115 4-1/2"	100 4"	الحد الأقصى للفراغ الداخلي لأسطوانة التجليخ
75 3"	75 3"	65 2-9/16"	الحد الأقصى للفراغ الداخلي للوحة الصنفرة المطاطية
75 3"	75 3"	65 2-9/16"	الحد الأقصى للفراغ الداخلي لفراشة الأسلاك الدائرية
M14 5/8"-11UNC	M14 5/8"-11UNC	M10 3/8"-16UNC	الحد الأقصى للفراغ الداخلي لفراشة الأسلاك الخشبي
2,38 5,25	2,34 5,16	2,34 5,16	مسمار عمود الدوران
III	III	III	الوزن
80,33	80,33	80,33	فئة الأمان
91,33	91,33	91,33	الضغط الصوتي
1,53	1,53	1,53	قوة الصوت
			الاهتزاز المقدر

\* الحد الأقصى للجهد البطارية (الذي يقيس دون حمل العمل) هو 20 فولت. الجهد الاسمي هو 18 فولت.



## مواصفات الأداة الكهربائية

CT23001-125HX-4 CT23001-115HX-4 CT23001-125HX-2 CT23001-115HX-2

جلاخة زوايا لاستمكية

النظر صفحة 11-13

كود الأداة الكهربائية

20 *	20 *	20 *	20 *	20 *	[فولت]
8000	8000	8000	8000	8000	[الحد الأدنى °]
Li-Ion	Li-Ion	Li-Ion	Li-Ion	Li-Ion	نوع البطارية
60	60	60	60	60	مدة شحن البطارية
4	4	2	2	2	سعة البطارية
125 5"	115 4-1/2"	125 5"	115 4-1/2"	115 4-1/2"	الحد الأقصى للفراغ الداخلي لأسطوانة القطع
125 5"	115 4-1/2"	125 5"	115 4-1/2"	115 4-1/2"	الحد الأقصى للفراغ الداخلي لأسطوانة التجليخ
125 5"	115 4-1/2"	125 5"	115 4-1/2"	115 4-1/2"	الحد الأقصى للفراغ الداخلي للوحة الصنفرة المطاطية
75 3"	75 3"	75 3"	75 3"	75 3"	الحد الأقصى للفراغ الداخلي لفريشة الأسلاك الدائرية
75 3"	75 3"	75 3"	75 3"	75 3"	الحد الأقصى للفراغ الداخلي لفريشة الأسلاك الخشبي
M14 5/8"-11UNC	M14 5/8"-11UNC	M14 5/8"-11UNC	M14 5/8"-11UNC	M14 5/8"-11UNC	مسمار عمود الدوران
2.51 5.53	2.46 5.42	2.22 4.9	2.17 4.78	2.17 4.78	الوزن
III	III	III	III	III	فئة الأمان
80	80	80	80	80	الضغط الصوتي
91	91	91	91	91	قوة الصوت
0.8	0.8	0.8	0.8	0.8	الاهتزاز المقدر

\* الحد الأقصى للجهد البطارية (الذي يقيس دون حجم العمل) هو 20 فولت. الجهد الاسمي هو 18 فولت.

• هنگام قرار دادن دستگاه در بسته یا خارج کردن آن، استفاده از هیچ گونه فناوری ای که باعث دستکاری در منگنه بسته بندی شود، مجاز نیست.

## باتری های لیتیوم-یونی

## محافظت از محیط زیست

به جای اینکه مواد خام را مثل زباله دور بیندازید، آن ها را بازیافت کنید.



ابزار شارژی، لوازم جانبی و بسته بندی را باید برای بازیافت به روش زیست محیطی طبقه بندی کرد.

اجزای پلاستیکی برای بازیافت طبقه بندی شده برچسب گذاری می شوند. این دستورالعمل ها روی کاغذ بازیافت شده تولید شده بدون کلر چاپ می شوند.

باتری های لیتیوم-یونی تحت شرایط قانون کالاهای خطرناک قرار می گیرند. کاربر می تواند بدون در نظر گرفتن شرایط دیگری، باتری ها را در جاده حمل کند. هنگام حمل توسط اشخاص ثالث (مثلاً حمل و نقل هوایی یا اژانس های ارسال کالا)، شرایط لازم ویژه ای درباره بسته بندی و برچسب گذاری باید رعایت شود. هنگام آماده سازی اقلام موردنظر جهت ارسال، مشورت با کارشناس برای مواد خطرناک الزامی است. تنها در صورتی که محفظه باتری سالم است آن را ارسال کنید. سطوح باز باتری را بپوشانید و باتری را به گونه بسته بندی کنید که امکان حرکت در

**CT23008-115HX-4, CT23008-100HX-4**  
**[CT23008-125HX-4]**

سیستم تثبیت دور بر دقیقه از پیش تنظیم شده را در سرعت درجا و تحت بار حفظ می‌کند. با این کار ابزار حین عملیات به راحتی حرکت می‌کند.

**چرخ انگشتی انتخاب سرعت**

**CT23008-115HX-4, CT23008-100HX-4**  
**[CT23008-125HX-4]**

با استفاده از چرخ انگشتی انتخاب سرعت 24، می‌توانید سرعت لازم برای محور چرخنده را (همچنین حین کار) انتخاب کنید. سرعت لازم به جنس ماده بستگی دارد و با تجربه عملی قابل تعیین است. هنگام کار با ابزار برقی در سرعت پایین به مدت طولانی، دستگاه باید به مدت 3 دقیقه خنک شود. بدین منظور، حداکثر سرعت را تنظیم کنید و اجازه دهید ابزار برقی به حال خود کار کند.

**توصیه‌هایی درباره عملکرد ابزار شارژی**

**برش (به شکل 13.1 مراجعه کنید)**

- دیسک برش را به صورتی که در زیر توضیح داده شده است نصب کنید.
- ابزار برقی را راه اندازی کنید، منتظر بمانید تا موتور به حداکثر سرعت خود برسد و فقط بعد از آن دیسک برش را به آرامی به سطح مورد نظر نزدیک کنید.
- به ابزار برقی فشار بیش از حد وارد نکنید، چرا که این کار نتایج بهتری در بر ندارد بلکه باعث اضافه بار موتور و فرسودگی سریع تر دیسک برش می‌شود.
- ابزار برقی را در امتداد خط برش با نیروی پیشروی متوسطی حرکت دهید، حرکت شما نباید با واپیچش، لرزش یا وقفه همراه باشد.
- برش باید در جهتی که در شکل 13.1 نشان داده شده است، انجام شود هنگام برش در جهت عکس، خطر پرتاب ابزار شارژی به اطراف اپراتور وجود دارد که می‌تواند منجر به جراحات جدی شود.

**فرز (ساب) کاری (به شکل 13.2 مراجعه کنید)**

فرز (ساب) کاری برای ساب زدن سریع و پرقدرت فلزات، پردازش درزهای جوش کار و غیره انجام می‌شود. نوع دیسک فرزکاری را بر اساس کاری که می‌خواهید انجام دهید، انتخاب کنید.

- دیسک فرزکاری را به صورتی که در زیر توضیح داده شده است نصب کنید.
- ابزار برقی را راه اندازی کنید، منتظر بمانید تا موتور به حداکثر سرعت خود برسد و فقط بعد از آن دیسک فرزکاری را به آرامی به سطح مورد نظر نزدیک کنید.
- توصیه می‌شود ابزار برقی را با زاویه 10 تا 15 درجه بسته به سطح موردنظر برای پردازش (به شکل 13.2 مراجعه کنید) نگه دارید. اگر این زاویه کمتر از مقدار توصیه شده باشد، کنترل ابزار برقی خیلی سخت می‌شود. اگر این زاویه بیشتر از مقدار توصیه شده باشد، کیفیت پردازش کاهش می‌یابد و شیارهایی در سطح کار باقی گذاشته می‌شود.

- با وارد کردن فشار متوسط روی ابزار برقی، حرکات متناوب-دوطرفه ای را انجام دهید. فشار بیش از حد نتیجه بهتری را در بر ندارد بلکه باعث اضافه بار موتور می‌شود و ممکن است باعث شکستن دیسک فرزکاری شود که می‌تواند جراحات جدی ای را ایجاد کند

**اقدامات پیشگیرانه / مراقبتی از ابزار شارژی**

قبل از انجام هرکاری در ابزار برقی، باتری 11 را جدا کنید.

**تمیز کردن فیلتر (به شکل 14-15 مراجعه کنید)**

- فیلتر 12 را مرتب با زبینی کنید (آلودگی فیلتر به وضعیت محیط بستگی دارد). فیلتر 12 را به محض کثیف شدن تمیز کنید. توجه: از ابزار برقی بدون فیلتر 12 استفاده نکنید.
- فیلتر 12 را به صورتی که در شکل 14.1، 14.2، 15.1 نشان داده شده است جدا کنید.
- با برسی نرم یا هوای فشرده فیلتر 12 را تمیز کنید.
- به صورتی که در شکل 14.2، 15.2 نشان داده شده است، فیلتر 12 را نصب کنید.

**دستورالعمل حفظ و نگهداری باتری**

- قبل از تمام شدن شارژ باتری 11، به موقع آن را شارژ کنید. وقتی شارژ کافی نیست فوراً ابزار را خاموش کنید و آن را شارژ کنید.
- وقتی باتری 11 پر است بیش از حد آن را شارژ نکنید با این کار از عمر باتری کاسته می‌شود.
- باتری 11 را در دمای اتاق 10 تا 40 درجه سانتی گراد (50 تا 104 درجه فارنهایت) شارژ کنید.
- باتری 11 را هر 6 پس یک دوره طولانی عدم فعالیت دستگاه شارژ کنید.
- باتری های کهنه را به موقع تعویض کنید. کاهش تولید یا زمان کارکرد کوتاهتر ابزار شارژی پس از شارژ کردن نشان دهنده کهنه شدن باتری 11 است و باید باتری را تعویض کنید. این نکته را در نظر بگیرید که در صورت استفاده از ابزار در محیطی با دمای کمتر از 0 سانتی گراد، ممکن است شارژ باتری 11 سریع تر تخلیه شود. در صورتی که قرار است به مدت طولانی از دستگاه استفاده نکنید، توصیه می‌شود باتری 11 را در دمای اتاق نگه دارید، باتری باید تا 50 درصد شارژ شده باشد.

**تمیز کردن ابزار شارژی**

یکی از شرایط لازم برای استفاده ایمن و طولانی مدت از ابزار شارژی این است که آن را تمیز نگه دارید. در طول استفاده طولانی مدت از این ابزار برای کار با فلزات، ممکن است گرد و غبار رسانی برق در داخل ابزار جمع شود. مرتب با جریان هوای فشرده از طریق شیارهای تهویه 4، ابزار را تمیز کنید.

**خدمات پس از فروش و خدمات کاربردی**

خدمات پس از فروش ما پاسخگوی سؤالات شما درباره نگهداری و تعمیر محصول شما و همچنین قسمت های یدکی آن است. اطلاعات مربوط به مراکز سرویس، نمودارهای قطعات و قطعات یدکی را می‌توانید در این سایت بیابید: [www.crown-tools.com](http://www.crown-tools.com)

**حمل ابزارهای شارژی**

- در طول حمل ابزار از وارد کردن هر گونه ضربه مکانیکی به بسته بندی مطلقاً بپرهیزید.

برای روشن کردن ابزار برقی، ابتدا بصورتی که در بالا توضیح داده شد آن را خاموش کنید.

**CT23008-115HX-4, CT23008-100HX-4**  
**[CT23008-125HX-4]**

شرح این ویژگی را در فصل "نشانگر عملکرد معیوب" ببینید.

#### محافظت در برابر تخلیه شارژ بیش از حد

سیستم ایمنی از باتری 11 در مقابل تخلیه شارژ شدید محافظت می‌کند. در صورت تخلیه شارژ کامل، ابزار برقی بصورت خودکار خاموش می‌شود. **توجه:** وقتی سیستم محافظت فعال است، ابزار برقی را روشن نکنید زیرا ممکن است به باتری 11 آسیب برسد.

**CT23008-115HX-4, CT23008-100HX-4**  
**[CT23008-125HX-4]**

شرح این ویژگی را در فصل "نشانگر عملکرد معیوب" ببینید.

#### محافظت در برابر راه اندازی مجدد

حتی در صورت وجود باتری 11 در ابزار برقی، وقتی آن را روشن می‌کنید ابزار راه‌اندازی نمی‌شود. برای روشن کردن ابزار برقی، ابتدا بصورتی که در بالا توضیح داده شد، آن را خاموش کنید.

**CT23008-115HX-4, CT23008-100HX-4**  
**[CT23008-125HX-4]**

شرح این ویژگی را در فصل "نشانگر عملکرد معیوب" ببینید.

#### نشانگر عملکرد معیوب

**CT23008-115HX-4, CT23008-100HX-4**  
**[CT23008-125HX-4]**

• نشانگر چندمنظوره 23 فعالسازی سیستم‌های محافظتی مختلفی را در ابزار برقی اطلاع می‌دهد:  
• اگر ابزار برقی به صورت خودکار خاموش شود، نشانگر چندمنظوره 23 نشان می‌دهد که کدام سیستم‌های محافظتی فعال شده‌اند:

• نشانگر چندمنظوره 23، 1 مرتبه چشمک می‌زند - لوله MOS به طرز غیر عادی کار می‌کند. اگر این سیستم حفاظتی پیوسته فعال می‌شود، لطفاً با مرکز خدمات CROWN تماس بگیرید؛

• نشانگر چندمنظوره 23، 2 چشمک می‌زند - حفاظت دمایی باتری 11 فعال شده است. در این وضعیت، اجازه دهید باتری 11 خنک شود یا پیش از روشن کردن مجدد ابزار برقی، باتری 11 را تعویض کنید.

• نشانگر چندمنظوره 23، 3 مرتبه چشمک می‌زند - حفاظت دمایی برد الکترونیکی کنترل (PCB) فعال شده است. در این وضعیت، اجازه دهید برد الکترونیکی کنترل پیش از روشن کردن مجدد ابزار برقی خنک شود. برای روشن کردن ابزار برقی، ابتدا آن را طبق توضیح بالا خاموش کنید؛

• نشانگر چندمنظوره 23، 4 مرتبه چشمک می‌زند - قطعات دستگاه در حین کار گیر می‌کنند و سیستم حفاظتی روتور قفل‌شده فعال شده است. این سیستم مانع از صدمه دیدن موتور و قطعات مرتبط با آن می‌شود. برای

روشن کردن ابزار برقی، ابتدا علت توقف قطعات را رفع کنید، سپس ابزار برقی را طبق توضیح بالا خاموش کنید؛

• نشانگر 23، 5 مرتبه چشمک می‌زند - سیستم حفاظتی اضافه بار (جریان اضافی) فعال شده است، زیرا ابزار برقی به شکلی کار کرده که موجب افزایش غیر عادی جریان آن شده است. برای روشن کردن ابزار برقی، ابتدا آن را طبق توضیح بالا خاموش کنید؛

• نشانگر چندمنظوره 23، 7 مرتبه چشمک می‌زند - سیستم حفاظتی جریان کوتاه فعال شده است. این سیستم هنگامی فعال می‌شود که جریان کوتاه در برد کنترل یا موتور ابزار برقی ایجاد می‌شود. اگر این سیستم حفاظتی پیوسته فعال می‌شود، لطفاً با مرکز خدمات CROWN تماس بگیرید؛

• نشانگر چندمنظوره 23، 8 مرتبه چشمک می‌زند - سیستم حفاظت ولتاژ بالا فعال شده است. این سیستم زمانی فعال می‌شود که ولتاژ ورودی بیش از حد بالا است (مثلاً اگر سعی دارید باتری 11 نامناسبی را نصب کنید)؛

• نشانگر چندمنظوره 23، 9 مرتبه چشمک می‌زند - سیستم حفاظتی ولتاژ پایین فعال شده است. این سیستم هنگامی فعال می‌شود که ولتاژ ورودی باتری بیش از حد پایین است یا باتری بیش از حد تخلیه شده است - (نیاز به شارژ باتری 11) یا باتری 11 صدمه دیده است (باتری 11 باید تعویض شود)؛

• نشانگر چندمنظوره 23، 10 مرتبه چشمک می‌زند - اختلاف ولتاژ بین واحدهای سولنی متفاوت درون باتری 11 خیلی زیاد است (عدم تعادل باتری). باتری 11 باید تعویض شود؛

• نشانگر چندمنظوره 23، 11 مرتبه چشمک می‌زند - ارتباط بین برد کنترل درون ابزار برقی و کنترلرگر باتری 11 مختل شده است. اگر این سیستم حفاظتی پیوسته فعال می‌شود، لطفاً با مرکز خدمات CROWN تماس بگیرید؛

• نشانگر چندمنظوره 23 به مدت 20 ثانیه چشمک می‌زند - سیستم حفاظت مجدد شروع به کار کرده است. هنگامی که ابزار برقی هنوز روشن است حتی اگر باتری 11 روی آن نصب باشد، ابزار برقی شروع به کار نمی‌کند. برای روشن کردن ابزار برقی، ابتدا آن را طبق توضیح بالا خاموش کنید.

#### نشانگرهای وضعیت شارژ باتری (شکل 8.2، 12.2 را ببینید)

با فشار دادن دکمه 9 نشانگرها 8 وضعیت شارژ باتری 11 را نشان می‌دهند (شکل 8.2، 12.2 را ببینید).

#### جلوگیری از لگد زدن دستگاه

جلوگیری از لگد زدن دستگاه در صورتی که دیسک برش ناگهانی در وضعیتی گیر کند، موجب خاموش شدن موتور خواهد شد. در این وضعیت ابزار برقی را خاموش کنید و دیسک برش را به دقت از محل برش جدا کنید. برای شروع دوباره، ابزار برقی را روشن کنید.

#### راه اندازی راحت

راه اندازی راحت (سیستم شروع جریان را محدود می‌کند)، راه اندازی ساده ابزارهای شارژی را امکان پذیر می‌کند - دیسک به تدریج بدون تکان و حرکت به عقب راه می‌افتد؛ هنگام راه اندازی ابزار هیچ بار پرشی ماندنی به موتور تحمیل نمی‌شود.

#### قطع

توقف کار باعث توقف محور ابزار برقی ظرف 2 ثانیه بعد از خاموش شدن ابزار برقی می‌شود.

## موتور ضدگردوغبار

- شارژر 14 را به منبع برق وصل کنید.
- باتری 11 را درون شارژر 14 قرار دهید (تصویر 6.2، 9.2، 10.2 را ببینید).
- شارژر 14 را پس از شارژ شدن از منبع برق بکشید.
- باتری 11 را از شارژر 14 جدا کنید و باتری 11 را در ابزار بادی سوار کنید (تصویر 6.3، 9.3، 10.3 را ببینید).

## نشانه‌های شارژر (به شکل 7، 11 مراجعه کنید)

نشانه‌های شارژر 21 و 22 از فرایند شارژ باتری 11 خبر می‌دهند. سیگنال‌های نشانگرهای 21 و 22 روی برجسب 20 نشان داده شده‌اند (شکل 7، 11 را ببینید).

- شکل 7.1، 11.1 - (نشانگر سبز رنگ 22 روشن است، باتری 11 درون شارژر 14 جایگذاری نشده است) - شارژر 14 به شبکه برق متصل است (آماده شارژ کردن).
- شکل 7.2، 11.2 - (نشانگر سبز 22 چشمک می‌زند، باتری 11 درون شارژر 14 جایگذاری شده است) - باتری 11 در حال شارژ شدن است.

شکل 7.3، 11.3 - (نشانگر سبز 22 روشن است، باتری 11 درون شارژر 14 جایگذاری شده است) - باتری 11 به صورت کامل شارژ شده است.

- شکل 7.4، 11.4 - (نشانگر قرمز 21 روشن است، باتری 11 درون شارژر 14 جایگذاری شده است) - فرایند شارژ باتری 11 به دلیل دمای نامناسب پایان یافته است. وقتی شرایط دما به وضعیت نرمال برگردد، فرایند شارژ از سر گرفته می‌شود.
- شکل 7.5، 11.5 - (نشانگر قرمز 21 چشمک می‌زند، باتری 11 درون شارژر 14 جایگذاری شده است) - فرایند شارژ باتری 11 به دلیل معیوب بودن باتری، پایان یافته است. باتری 11 معیوب را تعویض کنید، استفاده از آن ممنوع است.

CT23001-125HX-2، CT23001-115HX-2  
[CT23001-125HX-4، CT23001-115HX-4]

CT23008-115HX-4، CT23008-100HX-4  
[CT23008-125HX-4]

شرح این ویژگی را در فصل "نشانگر عملکرد معیوب" ببینید.

## محافظت در برابر گرم شدن بیش از حد (شکل 8.1، 12.1 را ببینید)

در صورت گرم شدن بیش از حد دستگاه، سیستم محافظت از موتور در برابر گرم شدن بیش از حد بصورت خودکار ابزار برقی را خاموش می‌کند. در این مواقع، قبل از روشن کردن مجدد ابزار برقی، صبر کنید ابزار خنک شود. برای روشن کردن ابزار برقی، ابتدا بصورتی که در بالا توضیح داده شد آن را خاموش کنید.

CT23001-125HX-2، CT23001-115HX-2  
[CT23001-125HX-4، CT23001-115HX-4]

هنگامی که این سیستم محافظتی فعال باشد، نشانگرها 8 به صورتی که در تصویر 8.1، 12.1 نشان داده شده، به مدت 3 ثانیه چشمک خواهند زد.

CT23008-115HX-4، CT23008-100HX-4  
[CT23008-125HX-4]

شرح این ویژگی را در فصل "نشانگر عملکرد معیوب" ببینید.

## محافظت در برابر اضافه بار

در صورتی که ابزار برقی بصورتی به کار گرفته شود که باعث مصرف جریان برق بالا بصورت غیر عادی شود، سیستم محافظت از موتور در برابر اضافه بار، ابزار برقی را بطور خودکار خاموش می‌کند.

CT23001-125HX-2، CT23001-115HX-2  
[CT23001-125HX-4، CT23001-115HX-4]

در این مواقع، ابزار برقی را خاموش کنید و کاری که باعث اضافه بار ابزار شده است متوقف کنید.

در طی فرایند شارژ باتری 11، شارژر 14 داغ می‌شود این یک پدیده طبیعی است.



## روشن / خاموش کردن ابزار شارژی

### روشن کردن:

قسمت پستی سوییچ روشن/خاموش 5 را فشار دهید و همان طور که آن را در همان وضعیت نگه داشته اید، سوییچ روشن/خاموش 5 را به سمت جلو حرکت دهید. قسمت جلویی سوییچ روشن/خاموش 5 را فشار دهید تا در وضعیت فشرده شده ثابت شود.

### خاموش کردن:

قسمت پستی سوییچ روشن / خاموش 5 را فشار دهید.

## ویژگی های طراحی ابزار شارژی

### موتور بدون جاروبک

ابزار شارژی مجهز به موتور بدون جاروبک مزایای ذیل را به همراه دارد (در مقایسه با ابزار برقی که موتور جاروبک دار دارد):

- اطمینان بالا به دلیل نداشتن قطعات قابل استهلاک (جاروبک های کربنی، جایاگر)؛
- افزایش زمان عملیات با یک مرتبه شارژ، در مقایسه با ابزارهای برقی دارای برس کربنی؛
- طراحی فشرده و وزن سبک.

- 23 نشانگر عملکرد معیوب  
 24 چرخ انگشتی انتخاب سرعت  
 25 نصب کننده تیغه  
 26 پیچ

\* اضافی اختیاری

- کنید که بست ویژه سوار کردن 25 وارد شیار طولی گردنی هرزگرد شود (به شکل 3 مراجعه کنید).  
 • صفحه محافظ 1 را در موقعیت موردنظر قرار داده و پیچ صفحه 26 را با پیچ گوشتی (با ابزار برقی ارائه نمی شود) محکم کنید.  
 • برای جدا کردن صفحه محافظ 1، عملیات فوق الذکر را به ترتیب عکس تکرار کنید.

### نصب کردن / تعویض لوازم جانبی

همه لوازم جانبی به تصویر کشیده شده و توضیح داده شده به عنوان تحویل کالای استاندارد در بسته محصول قرار دارند.

بعد از نصب هر نوع لوازم جانبی، قبل از شروع کار آزمایشی انجام دهید - ابزار را روشن کنید و اجازه دهید در حلت درجا بیش از 30 ثانیه کار کند. استفاده از لوازم جانبی دارای لنگی شعاعی و محوری و در نتیجه افزایش لرزش ابزار اکیدا ممنوع است.



### نصب و تنظیم اجزای ابزار شارژی

قبل از انجام هرکاری در ابزار برقی، باتری 11 را جدا کنید.

توصیه می شود برای نصب / تعویض لوازم جانبی، دستکش ایمنی بپوشید.



اجزای چفت و بست را خیلی محکم نکنید تا به شیارها آسیب نرسد.



### نصب دیسک برش / فرزکاری (به شکل 4 مراجعه کنید)

نصب / پیاده سازی / تنظیم برخی از اجزا برای همه مدل های ابزار برقی یکسان است، بنابراین مدل های خاص در اشکال نشان داده نشده اند.



- فلانچ 17 را در هرزگرد 16 نصب کنید (به شکل 4 مراجعه کنید).
- یکی از لوازم جانبی نامبرده را در هرزگرد 16 نصب کنید.
- هرزگرد 3 را فشار دهید و نگاه دارید.
- مهره چفت و بست 19 را در هرزگرد 16 ببجید و با آچار فلانچ 13 آن را محکم کنید. توجه: هنگام نصب هر گونه لوازم جانبی با ضخامت بیش از 4 میلی متر، مهره چفت و بست 19 باید برگردانده شود (به شکل 3 مراجعه کنید).
- قفل هرزگرد 3 را باز کنید.

### دسته اضافی (به شکل 1 مراجعه کنید)

هنگام کار همیشه از دسته اضافی 6 استفاده کنید. کاربر می تواند موقعیت دسته اضافی 6 را به راحتی تغییر دهد.

- دسته اضافی 6 را به صورتی که در شکل 1 می ببینید، باز کنید.
- دسته اضافی 6 را به داخل سوراخ شیاردار دیگری پیچ کنید.

### تعویض دیسک برش / فرزکاری (به شکل 4-5 مراجعه کنید)

### صفحه محافظ

- هرزگرد 3 را فشار دهید و نگاه دارید.
- مهره چفت و بست 19 را با آچار فلانچ 13 باز کنید (به شکل 5 مراجعه کنید). وسیله جانبی را تعویض کنید.
- مهره چفت و بست 19 را در هرزگرد 16 ببجید و با آچار فلانچ 13 آن را محکم کنید. توجه: هنگام نصب هر گونه لوازم جانبی با ضخامت بیش از 4 میلی متر، مهره چفت و بست 19 باید برگردانده شود (به شکل 4 مراجعه کنید).
- قفل هرزگرد 3 را باز کنید.

همیشه هنگام استفاده از دیسک های برش و فرز، از صفحه محافظ 1 استفاده کنید. استفاده از لوازم جانبی فوق الذکر بدون صفحه محافظ 1 اکیدا ممنوع است. همیشه باید قسمت بسته صفحه محافظ 1 روبروی اپراتور باشد.



### نصب / پیاده کردن کاور محافظ (به شکل 2 مراجعه کنید)

### روند شارژ باتری ابزار شارژی

CT23001-125HX-2, CT23001-115HX-2]  
 [CT23001-125HX-4, CT23001-115HX-4

راه اندازی اولیه ابزار شارژی  
 ابزار شارژی با یک باتری 11 با شارژ جزئی ارائه می شود. قبل از اولین استفاده، باتری 11 باید کاملاً شارژ شود.

- این ابزارهای برقی/شارژی به همراه پوشش محافظ سوار 1 ارائه شده اند. قبل از اقدام به ایجاد پوشش محافظ 1، به طوری که قسمت بسته آن به سمت کاربر باشد.
- کلید قفل کننده 15 را فشار دهید و همان طور که آن را در این حالت نگه داشته اید، پوشش محافظ 1 را به وضعیت موردنظر بچرخانید (شکل 2.2-2.1 را ببینید)
- کلید قفل کننده 15 را آزاد کنید (شکل 2.3 را ببینید).

### روند شارژ کردن (به شکل 6، 9-10 مراجعه کنید)

### نصب / پیاده کردن کاور محافظ (به شکل 3 مراجعه کنید)

فقط برای مدل های CT23008-100HX-4, CT23008-115HX-4, CT23008-125HX-4 - هنگامی که باتری 11 تقریباً تخلیه شده است، نشانگر چند منظوره 9، 23 مرتبه چشمک می زند که نیاز به شارژ باتری 11 را اطلاع می دهد.



CT23008-115HX-4, CT23008-100HX-4]  
 [CT23008-125HX-4

- با یک پیچ گوشتی (به همراه ابزار برقی ارائه نمی شود)، پیچ صفحه 26 را باز کنید و صفحه محافظ 1 را در گردنی هرزگرد نصب کنید، توجه



معنی	نماد
توجه. مهم.	
علامتی که تأیید می کند این محصول مطابق با شرایط اساسی دستورالعمل های اتحادیه اروپا و استانداردهای هماهنگ اتحادیه اروپا است.	
اطلاعات مفید.	
از عینک ایمنی استفاده کنید.	
ابزار شارژی را به همراه زیاله های خانگی دور نیندازید.	

### کاربرد اختصاصی ابزار شارژی

این ابزار برقی برای برش خشک، فرزکاری و سنباده زنی فلزات (و سایر مواد معدنی) در نظر گرفته شده است. به دلیل امکان استفاده از لوازم جانبی اضافی، کاربری دستگاه را می توان افزایش داد.

### اجزای ابزار شارژی

- 1 بدنه محافظ
- 2 کاهش دهنده
- 3 قفل کن شفت
- 4 شیارهای خروج و تهویه هوا
- 5 کلید روشن / خاموش
- 6 دسته کمکی
- 7 بدنه
- 8 شاخص های حالت شارژ باتری \*
- 9 کلید کنترل حالت شارژ باتری \*
- 10 قفل باتری \*
- 11 باتری \*
- 12 فیلتر
- 13 آچار فلنج \*
- 14 شارژر \*
- 15 دکمه قفل
- 16 شفت
- 17 فلنج
- 18 دیسک (صفحه) \*
- 19 مهره نگهدارنده
- 20 برجسب شارژر \*
- 21 شاخص (قرمز) \*
- 22 شاخص (سبز) \*

معنی	نماد
همه قوانین و شرایط ایمنی را بخوانید.	
از عینک ایمنی استفاده کنید.	
از محافظ گوش استفاده کنید.	
از ماسک ضد گرد و غبار استفاده کنید.	
از گرم کردن باتری بیش از 45 درجه سانتیگراد بپرهیزید. از ابزار در برابر قرار گرفتن طولانی مدت در نور مستقیم آفتاب محافظت کنید.	
باتری را در ظرف زیاله خانگی دور نیندازید.	
باتری را به همراه زیاله خانگی دور نیندازید.	
باتری را در مقابل باران قرار ندهید.	
زمان شارژ باتری.	
جهت حرکت.	
جهت چرخش.	
قفل.	
قفل باز.	
ممنوع.	
کلاس محافظت	

• کاهش سرعت دیسکش قطعات به دلیل ایستایی یا کمک قفل اسپیندل  
اعمال نیرو به سطح جانبی دیسک ها اکیداً ممنوع است. استفاده از قفل اسپیندل  
به این منظور موجب از کار افتادن ابزار و فسخ اعتبار ضمانتنامه می شود.

**هشدار:** مواد شیمیایی محتوی موجود در غبار تولید شده حین  
سنگ زنی، برش، اره کاری، پرداخت کاری، دریل یا هر فعالیت  
صنعت ساخت و ساز ممکن است موجب سرطان یا نقص



مادرزادی و یا صدمه به توانایی باروری شود. یون برخی مواد شیمیایی باید  
باشند:

• پیش از انجام هر گونه کار تعمیر یا تعویض دستگاه، ابتدا باید دوشاخه  
از پریز کشیده شود.

• دو اکسید سیلیسیوم شفاف و دیگر محصولات بنایی در آجرهای دیوار و  
سیمان؛ آرسنیک کروم (CCA) در چوب یا پرداخت شیمیایی. میزان ضرر  
این مواد بسته به میزان فراوانی کار شما با آنها است. اگر قصد کاهش تماس  
با این مواد شیمیایی را دارید، لطفاً در محلی با تهویه مناسب کار کنید و باید  
از دستگاه های دارای گارانتی ایمنی (مانند ماسک ضدغبار طراحی شده با  
فیلتر کوچک غبار) استفاده نمایید.

به ولتاژ برق توجه داشته باشید: در اتصال برقی/شارژی باید مطمئن شوید

که ولتاژ برق با ولتاژ مشخص شده روی پلاک مشخصات فنی ابزار یکسان  
باشد. اگر ولتاژ برق بیشتر از ولتاژ مناسب باشد موجب سانحه برای اپراتور  
می شود و دستگاه نیز خراب خواهد شد. بنابراین، اگر از ولتاژ برق مطمئن

نیستید هرگز دلخواهانه به هر منبع برقی دستگاه را وصل نکنید. برعکس،  
هنگامی که ولتاژ برق پایین تر از حد ولتاژ موردنیاز باشد، موتور دستگاه  
آسیب خواهد دید.

• پیش از استفاده از ابزار برقی/شارژی برای هر کاری، باید ابزار را  
خاموش کنید، آن را از پریز بکشید یا جعبه باتری را خارج کنید.  
• لطفاً دستورالعمل های ارائه شده توسط تولیدکننده را برای نصب صحیح  
و استفاده از دیسک پرداخت دنبال کنید. لطفاً حین کار با دیسک پرداخت و  
نگهداری از آن دقت کافی داشته باشید.

• برای جفت کردن دستگاه با دیسک پرداخت دارای سوراخ بزرگ، از  
غلاف آزاد یا قطعه رابط جداگانه استفاده نکنید.  
• لطفاً از فلنج مخصوص برای دستگاه استفاده کنید.

• با توجه به ابزار مورد استفاده برای نصب دیسک پرداخت دارای سوراخ  
شیار دار، لطفاً اطمینان حاصل کنید که شیار در دیسک پرداخت به اندازه  
کافی بلند و با طول محور اصلی جفت باشد.

• مطمئن شوید که قطعه ی کار به خوبی محکم شده باشد.  
• لطفاً توجه داشته باشید که پس از قطع برق ابزار، دیسک پرداخت کننده  
همچنان به دیسکش ادامه خواهد داد.

• لطفاً در دما و رطوبت بالا در محل کار یا زمانی که شدیداً آلوده به  
غبارهای رساتنا شده اید، برای اطمینان از امنیت اپراتور از مدارشکن کوتاه  
(30mA) استفاده نمایید.

• از ابزار روی هیچگونه ماده ی محتوی آزیست استفاده نکنید.  
• از مایع پرداخت یا آب استفاده نکنید.  
• لطفاً اطمینان حاصل کنید که درجه تهویه حین کار در محیط غبارآلود  
تمیز است. اگر نیاز به رفع آلودگی است، لطفاً برق ابزار را (با قطعه  
غیرفلزی) قطع کنید تا به قطعات داخلی آسیبی نرسد.

• بدن خود را همراستا با دیسک درحال دیسکش یا پشت آن قرار ندهید.  
• هنگامی که دیسک در نقطه ی کار در حال حرکت و دور شدن از بدن شما  
باشد، لگدهای احتمالی ابزار موجب سوق دادن دیسک درحال دیسکش و  
ابزار مستقیماً به سمت شما خواهد شد.

• هنگامی که دیسک گیر می کند یا به هر دلیلی برش دچار وقفه می شود  
ابزار برقی/شارژی را خاموش کنید و آن را بی حرکت نگه دارید تا دیسک  
به توقف کامل برسد. هرگز زمانی که دیسک در حال حرکت است سعی در  
برداشتن دیسک برش از روی محل برش نداشته باشید چراکه امکان لگد  
زدن ابزار وجود دارد. برای رفع علت گیر کردن دیسک، کار را بررسی کنید  
و اصلاحات لازم را انجام دهید.

• اگر منبع برق به طور ناگهانی حین کار قطع شود، سریعاً کلید روشن/  
خاموش را در حالت خاموش قرار دهید تا از شروع به کار ناگهانی ابزار  
جلوگیری شود.

## نمادهای مورد استفاده در این دفترچه راهنما

نمادهای زیر در این دفترچه راهنما استفاده شده است لطفاً معنای آن ها را  
به خاطر داشته باشید. تفسیر درست نمادها باعث استفاده صحیح و ایمن از  
ابزار شارژی می شود.

معنی نماد

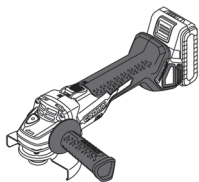

خردکننده های زاویه دار بی سیم  
بخش های مشخص شده به رنگ  
خاکستری - دسته نرم (با سطح عایق)

دیگر دستورالعمل های ایمنی حین کار برش

برچسب شماره سریال:

CT ... - مدل؛

XX - تاریخ ساخت؛

XXXXXXX - شماره سریال.

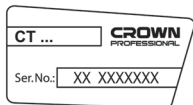

امکان انتخاب بین دو وضعیت دسته  
اضافی.



موتور بدون جاروبک.



ابزار برقی/شارژی شما است به تنهایی اجرای ایمن دستگاه را تضمین نمی کند.

لگد زدن واکنشی ناگهانی به گیر کردن یا فشار وارد شدن بر چرخ درحال چرخش، پد ضامن، برس یا هر قطعه ی دیگر است. فشار دادن یا گیر کردن ممکن است موجب حبس سریع قطعات درحال چرخش شود که خود حرکت کنترل نشده و اجباری ابزار برقی/شارژی در جهت مخالف چرخش قطعه و به سمت محل گرفتگی را به دنبال دارد.

برای مثال، اگر چرخ سمباده به قطعه کار گیر کند، لبه ی چرخ که وارد محل فشار می شود ممکن است سطح ماده را حفر کند و چرخ به بالا بپرد یا لگد بزند. چرخ همچنین ممکن است به سمت فرد اپراتور و یا خلاف جهت وی برش کند که با جهت حرکت چرخ در محل فشار بستگی دارد. چرخ سمباده همچنین ممکن است تحت این شرایط بشکند.

لگد زدن نتیجه استفاده نادرست و/یا روش کار یا شرایط اجرای نامصحیح باشد و با رعایت موارد احتیاطی ذیل قابل پیشگیری است.

- ابزار برقی/شارژی را به طور محکم در دست خود حفظ کنید و بدن و بازوی خود را در موقعیتی قرار دهید که به شما امکان مقاومت در برابر نیروی لگد زدن را بدهد. همیشه در صورت امکان برای حداکثر قدرت کنترل در مقابل لگد زدن یا واکنش گشتاور حین شروع به کار از دستگیره کمی استفاده کنید. اپراتور در صورت انجام اقدامات احتیاطی می تواند واکنش گشتاور یا نیروی لگد زدن را کنترل کند.
- هرگز دست خود را در نزدیکی قطعه ی درحال چرخش قرار ندهید. ممکن است قطعه لگد بزند و به دست شما برخورد کند.
- بدن خود را در ناحیه ای که ابزار برقی/شارژی ممکن است حین لگد زدن حرکات کند قرار ندهید. لگد زدن ابزار را به جهتی مخالف با حرکت چرخ در نقطه فشار سوق می دهد.
- هنگام کار در زاویه ها، کار با اشیای تیز و غیره دقت ویژه داشته باشید. از پرش و گیر کردن قطعات جلوگیری کنید. زاویه ها، اشیای تیز یا پرش می توانند موجب گیر کردن قطعه ی درحال چرخش و از دست رفتن کنترل ابزار یا لگد زدن آن شوند.
- تیغه ی اره زنجیری مخصوص کننده کاری چوب یا تیغه اره دندانه دار به ابزار متصل نکنید. چنین تیغه هایی موجب لگدزنی بیابای و از دست رفتن کنترل می شوند.

• سرعت اسمی قطعه یدکی باید حداقل برابر با حداکثر سرعت مشخص شده روی ابزار برقی/شارژی باشد. قطعاتی با سرعت بیشتر از سرعت اسمی خود ممکن است بشکند و پرتاب شوند.

• قطر خارجی و ضخامت قطعه یدکی باید در محدوده ظرفیت ابزار برقی/شارژی شما باشد. قطعاتی با اندازه گیری نامناسب، به درستی قابل محافظت و با کنترل نیستند.

• اندازه محور چرخ ها، فلنج ها، پد ضامن یا هر قطعه یدکی دیگر باید متناسب با شفت ابزار برقی/شارژی باشد. قطعات یدکی دارای سوراخ های محوری که با سخت افزار سوراخ شده ی ابزار برقی/شارژی تناسب ندارند بدون تعادل خواهند بود، به شدت می لرزند و ممکن است کنترل آنها از دست خارج شود.

• از قطعات آسیب دیده استفاده نکنید. پیش از هر بار استفاده، قطعاتی مانند چرخ سمباده را برای وجود ترک یا پریدگی، پد ضامن برای ترک، پارگی یا فرسودگی، برس سمباده را برای شلی یا ترک سیم ها بررسی کنید. اگر ابزار برقی/شارژی یا قطعه آن زمین خورده است، برای یافتن صدمات آن را بررسی کنید یا قطعات سالم روی آن نصب کنید. پس از بررسی و نصب یک قطعه، موقعیت خود و سایر افراد را دور از صفحه ی قطعه ی چرخنده تنظیم کنید و ابزار را در حداکثر سرعت بی باری به مدت یک دقیقه روشن کنید. معمولاً این زمان تست قطعات آسیب دیده از هم می شنکند.

• تجهیزات محافظتی شخصی بپوشید. بسته به نوع استفاده، از محافظ صورت، دستکش ایمنی یا عینک ایمنی استفاده کنید. در صورت لزوم، ماسک غبار، محافظ شنوایی، دستکش و پیشبند کار بپوشید که قادر به محافظت در برابر ذرات ریز ساییده یا قطعات کار باشند. عینک محافظ چشم باید قادر به محافظت در برابر خرده های ریز شناوری باشد که حین فعالیت های مختلف تولید می شوند. ماسک یا دهان بند ضدغبار باید مانعی در برابر ذرات تولید شده حین کار شما باشد. قرارگیری طولانی مدت در معرض سروصدای شدید می تواند موجب از دست رفتن شنوایی شود.

• افراد ناظر را در فاصله ی ایمن از محل کار نگه دارید. هر فردی که وارد محل کار می شود باید تجهیزات محافظتی شخصی بپوشد. ذرات قطعات کار یا قطعات شکسته ی دستگاه ممکن است پرتاب شوند و در نزدیکی محل کار موجب صدمات جدی شوند.

• هنگام کار در صورتی که قطعات برش ممکن است با سیم کشی های پنهان یا سیم خود دستگاه تماس پیدا کنند، ابزار برقی/شارژی را تنها با سطوح نگهداری دارای عایق نگه دارید. قطعات برش که با سیم "اداری جریان" تماس پیدا می کنند ممکن است موجب "جریان پیدا کردن" قطعات فلزی بدون حفاظ ابزار برقی/شارژی و ایجاد شوک الکتریکی در فرد اپراتور شوند.

• سیم را در وضعیتی قرار دهید که دور از قطعات در حال چرخش باشد. اگر کنترل را از دست دهید، ممکن است سیم قطع شود یا به مانعی برخورد کند و دست یا بازوی شما به سمت قطعه ی در حال چرخش کشیده شود.

• هرگز تا زمانی که قطعه به توقف کامل ندرینامده است، ابزار برقی/شارژی را کنار نگذارید. ممکن است قطعه ی درحال چرخش به زمین گیر کند و کنترل ابزار را از دست شما خارج کند.

• ابزار برقی/شارژی را هنگامی که پهلوی خود راه می برید روشن نکنید. تماس ناگهانی با قطعه ی درحال چرخش ممکن است لباس شما را گیر ببیناندازد و قطعه را به سمت بدن شما بکشد.

• دریچه های هوای ابزار برقی/شارژی را مرتباً تمیز کنید. فن موتور غبار را به درون محفظه می کشد و تجمع بیش از حد ذرات فلزی پودری ممکن است سبب ایجاد صدمات الکتریکی شود.

• ابزار برقی/شارژی را در نزدیکی مواد قابل اشتعال روشن نکنید. جرقه ها ممکن است سبب شعله ور شدن این مواد شوند.

• از قطعاتی که نیازمند خشک کننده ی مایع هستند استفاده نکنید. استفاده از آب یا دیگر خشک کننده ها ممکن است موجب مرگ در اثر برق و یا شوک الکتریکی شود.

## دستورالعمل های ایمنی حین کار با ابزار برقی/شارژی

هشدارهای ایمنی ویژه ی کار با دستگاه فرز ساب و برش

- تنها از انواعی از دیسکها استفاده کنید که برای ابزار برقی/شارژی شما توصیه شده اند و همچنین از گاردهایی استفاده کنید که مخصوص دیسک انتخابی طراحی شده باشند. استفاده از دیسک هایی که ابزار برقی/شارژی برای آنها طراحی نشده است به خوبی قابل محافظت با گارد و در نتیجه ایمن نیستند.
- گارد باید به طور ایمن به ابزار برقی/شارژی متصل و در موقعیتی با حداکثر ایمنی قرار گیرد تا کمترین میزان از دیسک به سمت اپراتور باشد. گارد به حفاظت از اپراتور در برابر قطعات شکسته ی چرخ، تماس ناگهانی با دیسک و همچنین جرقه هایی کمک می کند که می توانند سبب آتش گرفتن لباس ها شوند.
- دیسک ها باید تنها برای کاربردهای توصیه شده مورد استفاده قرار گیرند. برای مثال: با پهلوی دیسک برش کار پرداخت را انجام ندهید. دیسک سمباده برش تنها برای پرداخت جانبی کاربرد دارد و اعمال نیرو از پهلو به این دیسک می تواند موجب از هم پاشیدن آن شود.
- همیشه از فلنج های سالم دیسک استفاده کنید که اندازه و شکلی متناسب با دیسک انتخابی شما دارند. فلنج مناسب دیسک به خوبی از دیسک پشتیبانی می کند و بنابراین احتمال شکستگی دیسک را کاهش می دهد. فلنج برای دیسک برش ممکن است با فلنج دیسک های پرداخت متفاوت باشد.

با برخی پروتزهای پزشکی فعال یا منفعل تداخل ایجاد کند. برای کاهش خطرات جدی و کشنده، توصیه می‌کنیم افراد دارای پروتزهای پزشکی قبل از کار با دستگاه با پزشک خود و تولیدکننده پروتز مشورت کنند.

## استفاده از ابزار برقی/شارژی و مراقبت

- افراد دارای استعداد ذهنی و روانی پایین مثل کودکان در صورتی که تحت نظارت یا آموزش لازم توسط افرادی که مسئول ایمنی آنها هستند نباشند، نمی‌توانند با این ابزار کار کنند.
- به ابزار برقی/شارژی فشار وارد نکنید. از ابزار برقی/شارژی مناسب با نوع کاربری مورد نظر استفاده کنید. ابزار مناسب کار را بهتر و ایمن‌تر و با سرعتی که برای آن طراحی شده است، انجام می‌دهد.
- اگر با سونبج روشن و خاموش نمی‌توانید ابزار را خاموش یا روشن کنید، هرگز از ابزار استفاده نکنید. هر ابزاری را که نتوانید به وسیله سونبج کنترل کنید، خطرناک است و باید تعمیر شود.
- قبل از هر گونه تنظیمات، تغییر در لوازم جانبی یا جمع کردن وسیله، دو شاخه ابزار برقی/شارژی را از منبع تغذیه و/یا یک باتری جدا کنید. چنین اقداماتی ایمنی خطر روشن شدن دستگاه به صورت تصادفی را کاهش می‌دهند.
- ابزارهای برقی/شارژی که از آنها استفاده نمی‌کنید، دور از دسترس کودکان قرار دهید و اجازه ندهید افراد نا آشنا با ابزارهای برقی/شارژی یا دستورالعمل‌های آن با این ابزارها کار کنند. ابزارهای برقی/شارژی در دست افراد آموزش ندیده خطرناک هستند.

- از ابزار برقی/شارژی خوب نگهداری کنید. هر گونه عدم توازن یا اتصال قطعات متحرک، شکستگی قطعات و دیگر شرایطی را که ممکن است عملکرد ابزار برقی/شارژی را تحت تأثیر قرار دهد، بررسی کنید. در صورت آسیب دیدگی، ابزار برقی/شارژی را قبل از استفاده تعمیر کنید. بسیاری از حوادث به دلیل نگهداری ضعیف ابزارهای برقی/شارژی اتفاق می‌افتند.
- ابزارهای برقی را تمیز و تیز نگه دارید. ابزارهای برقی که به صورت صحیح نگهداری می‌شوند و لبه‌های آن تیز است، کمتر گیر می‌کنند و قابل کنترل‌تر هستند.

- از ابزار برقی/شارژی، لوازم جانبی و بیت ابزار و غیره مطابق با این دستورالعمل و با توجه به شرایط کاری و نوع کار استفاده کنید. استفاده از ابزار در انجام کارهایی که با کاربری ابزار تناسب ندارد، می‌تواند خطرناک باشد.
- دستگیره‌ها و سطوح جاذب را خشک، تمیز و عاری از هر گونه روغن و چربی نگه دارید. دستگیره‌ها و سطوح جاذب لغزنده مانع کار کردن ایمن و کنترل ابزار در موقعیت‌های غیر قابل پیش‌بینی می‌شوند.
- توجه داشته باشید که هنگامی که با یک ابزار برقی/شارژی کار می‌کنید، دسته‌کمی را به صورت صحیح نگه دارید، که به شما امکان کنترل بهتر ابزار را می‌دهد. بنابراین، درست نگه داشتن وسیله می‌تواند خطر حادثه و آسیب را کمتر کند.

## مراقبت و استفاده از باتری ابزار

- باتری را فقط با استفاده شارژر تعبیه شده همراه محصول شارژر کنید. شارژری که برای شارژ یک نوع پک باتری مناسب است، در صورتی که برای شارژ پک‌های دیگر مورد استفاده قرار گیرد، ممکن است باعث آتش‌سوزی شود.
- فقط با باتری‌های طراحی شده مخصوص ابزارهای برقی/شارژی، از آن استفاده کنید. استفاده از هر نوع پک باتری دیگر ممکن است خطر آسیب یا آتش‌سوزی داشته باشد.
- وقتی از یک پک باتری استفاده نمی‌کنید، آن را از دیگر اشیاء فلزی مثل گیره کاغذ، سکه، کلید، میخ، پیچ یا دیگر اشیاء فلزی کوچک که می‌توانند باعث اتصال یک پایانه به پایانه دیگر شوند، دور نگه دارید. اتصال پایانه‌های باتری ممکن است باعث سوختگی یا آتش‌سوزی شود.
- در صورت سوءاستعمال، مایع باتری ممکن است از باتری بیرون بزند؛ از تماس مایع با بدن خودداری کنید. اگر به صورت اتفاقی تماس صورت گرفت، موضع را با آب بشویید. اگر مایع با چشم تماس پیدا کرد،

به پزشک مراجعه کنید. مایع خارج شده از باتری ممکن است باعث التهاب یا سوختگی شود.

- از روشن کردن اتفاقی اجتناب کنید. اطمینان حاصل کنید که قبل از اتصال پک باتری با ابزار، کلید روشن / خاموش در وضعیت خاموش باشد. حمل ابزار برقی/شارژی در حالی که انگشتان روی سونبج روشن/خاموش است، یا متصل کردن پک باتری به ابزار در حالت روشن ممکن است حادثه‌ساز باشد.
- باتری را باز نکنید. خطر شدت جریان برق وجود دارد.
- در صورت آسیب دیدگی و استفاده نادرست از باتری، بخاراتی ممکن است متصاعد شود. سریعاً به هوای آزاد بروید و در صورت ناراحتی از پزشک کمک بگیرید. بخارات ممکن است باعث التهاب دستگاه تنفسی شوند.
- اگر باتری معیوب باشد، مایع می‌تواند از آن خارج شده و با اجزای جانبی تماس پیدا کند. تمامی قطعات مربوطه را چک کنید. این اجزا را تمیز کنید یا در صورت لزوم تعویض نمایید.
- باتری را در مقابل حرارت، همچنین تشعشع مداوم آفتاب و آتش محافظت کنید. خطر انفجار وجود دارد.



**هشدار!** تمامی هشدارهای امنیتی و دستورالعمل‌ها را مطالعه کنید.

- شارژر باتری را در مقابل باران و رطوبت حفظ کنید. نفوذ آب به داخل شارژر باتری خطر برق‌گرفتگی را افزایش می‌دهد.
- باتری‌های دیگر را شارژر نکنید. شارژر باتری فقط برای شارژ باتری‌های دارای یون لیتیوم در محدوده ولتاژی فهرست شده مناسب است. هرگونه استفاده دیگر باعث آتش‌گرفتگی و انفجار خواهد شد.
- شارژر باتری را تمیز نگه دارید. آلودگی ممکن است خطر برق‌گرفتگی به دنبال داشته باشد.
- شارژر باتری، کابل و دو شاخه را هر بار قبل از استفاده چک کنید. اگر تشخیص دادید که شارژر معیوب است، از آن استفاده نکنید. خودتان شارژر باتری را باز نکنید و آن را جهت تعمیر فقط به پرسنل واجد شرایط که از قطعات بدکی اصلی استفاده می‌کنند، بسپارید. شارژرها، کابل‌ها و دو شاخه‌های آسیب‌دیده باعث افزایش خطر برق‌گرفتگی می‌شوند.
- هرگز از شارژر باتری روی سطوح قابل اشتعال (مثل کاغذ، پارچه و غیره) یا در محیط‌های قابل احتراق استفاده نکنید. خطر آتش‌سوزی به دلیل گرم شدن شارژر در هنگام شارژ وجود دارد.

## سرویس

- ابزار برقی/شارژی را توسط تعمیرکار دارای صلاحیت که فقط از قطعات تعویضی اصلی استفاده می‌کند، سرویس کنید. این کار ایمنی و نگهداری درست وسیله را تضمین می‌کند.
- برای روان کاری و تعویض لوازم جانبی از دستورالعمل‌ها پیروی کنید.

## هشدارهای ویژه ایمنی

هشدارهای ایمنی رایج برای استفاده از دستگاه فرز ساب و برش

- این ابزار برقی/شارژی دارای کارکرد ابزارهایی از قبیل پرداخت‌کننده، سنگ‌زنی، برس سیمی، صیقلکار یا برش است. تمامی هشدارهای ایمنی دستورالعمل‌ها، توضیحات و مشخصات ارائه شده برای این ابزار برقی/شارژی را مطالعه کنید. عدم پیروی از تمامی دستورالعمل‌های فهرست شده در ادامه ممکن است شوک الکتریکی، آتش‌سوزی و یا صدمات جدی را به همراه داشته باشد.
- انجام کارهایی که ابزار به هدف آن طراحی نشده است سبب خطر و صدمات جدی به افراد می‌شود.
- از قطعات بدکی که به طور خاص توسط تولیدکننده این ابزار طراحی و توصیه نشده‌اند استفاده نکنید. اینکه یک قطعه بدکی قابل اتصال به





همیشه در صورتی که فشار صدا بیش از 85 dB(A) است، از تجهیزات محافظت از گوش استفاده کنید.

## CE اعلامیه تطابق

با مسئولیت خود اعلام می‌کنیم محصول توضیح داده شده در "مشخصات ابزار شارژی" با شرایط مربوط به دستورالعمل‌های 2006/42/EC، از جمله اصلاحات آن‌ها مطابقت داشته و از استانداردهای زیر تبعیت می‌کند:

EN 60745-1:2009+A11  
EN 60745-2-3:2011+A2+A11+A12+A13  
EN 55014-1:2017  
EN 55014-2:2015

Wu Cunzhen

Wu Cunzhen

مدیر عامل

Merit Link International AG  
Stabio, Switzerland, 03.11.2021

ایمینی فردی



هشدار- برای کاهش خطر آسیب، کاربر باید دستورالعمل‌های زیر را مطالعه کند!

قوانین ایمنی عمومی



هشدار! هشدارهای امنیتی و تمام دستورالعمل‌ها را مطالعه کنید. عدم رعایت هشدارها و دستورالعمل‌ها ممکن است منجر به برق گرفتگی، آتش سوزی و/یا آسیب جدی شود.

تمامی هشدارها و دستورالعمل‌ها را برای مراجعات بعدی نگهداری کنید. واژه "ابزار برقی" در هشدارها به ابزار برقی (سیمی) متصل به برق شهری یا ابزار برقی (بی سیم) شارژی اشاره می‌کند.

امنیت منطقه کاری

- محل کار را تمیز و روشن نگه دارید. محیط‌های کاری به هم ریخته و تاریک حادثه ساز هستند.
- ابزارهای برقی را در محیط‌های قابل انفجار، مثلاً در حضور مایعات، گازها یا غبارهای قابل اشتعال راه اندازی نکنید. ابزارهای برقی/شارژی جرقه‌هایی تولید می‌کنند که ممکن است باعث آتش گرفتن غبارها یا گازها شوند.
- وقتی با این ابزار کار می‌کنید، از کودکان و تماشاگران بخواهید دور بایستند. عواملی که حواس شما را پرت می‌کنند، ممکن است باعث از دست دادن کنترل شما در هنگام کار شوند.

نکات امنیتی مربوط به برق

- دوشاخه ابزار برقی/شارژی باید با پریز مطابقت داشته باشد. هرگز دوشاخه را به هیچ صورت تغییر ندهید. هرگز از دوشاخه‌های آداپتور برای ابزارهای برقی/شارژی که متصل به زمین هستند، استفاده نکنید. دوشاخه‌های تغییر داده شده و پریزهای متناسب با دوشاخه خطر برق گرفتگی را کاهش می‌دهند.
- از تماس بدنی با سطوح متصل به زمین مثل لوله‌ها، رادیاتورها، گاز و یخچال اجتناب کنید. اگر بدن شما با زمین اتصال پیدا کند، خطر برق گرفتگی افزایش می‌یابد.

- ابزارهای برقی/شارژی را در معرض باران یا در محیط‌های مرطوب و خیس قرار ندهید. آبی که به داخل ابزار برقی/شارژی نفوذ می‌کند، خطر برق گرفتگی را افزایش می‌دهد.
- از سیم استفاده نامناسب بپرهیزید. هرگز از کابل برای حمل، کشیدن، یا از پریز جدا کردن ابزار استفاده نکنید. کابل را از حرارت، روغن، لبه‌های تیز یا اجسام دارای حرکت، دور نگه دارید. کابل‌های خراب یا کابل‌هایی که در جایی گیر کرده اند، باعث افزایش خطر برق گرفتگی می‌شوند.

وقتی از ابزار در محیط بیرون استفاده می‌کنید، از کابل اضافی مخصوص محیط بیرون استفاده کنید. استفاده از کابل مخصوص محیط بیرون خطر برق گرفتگی را کاهش می‌دهد.

اگر مجبور هستید از ابزار در محیط مرطوب استفاده کنید، حتماً از کلید محافظ جان (RCD) منبع تغذیه حفاظت شده استفاده کنید. استفاده از RCD از خطر برق گرفتگی را کاهش می‌دهد. توجه! به جای واژه "کلید محافظ جان (RCD)" ممکن است از واژه‌های "قطع کننده مدار زمین مدار شکن (GFCI)" یا "قطع کننده مدار زمین نشت شکن (ELCB)" استفاده شود.

**هشدار!** هرگز سطوح فلزی داخل جعبه دنده، محافظ و غیره را لمس نکنید، زیرا لمس کردن سطوح فلزی ممکن است با امواج الکترومغناطیسی تداخل ایجاد کند و در نتیجه موجب حادثه و جراحت شود.

ایمینی فردی

- هوشیار باشید، همیشه مراقب آنچه انجام می‌دهید باشید و از عقل سلیم در حین کار بهره‌بردارید. هرگز زمانی که خسته هستید یا تحت تأثیر دارو، الکل یا درمان هستید از ابزار برقی/شارژی استفاده نکنید. یک لحظه بی توجهی در هنگام کار با ابزارهای برقی/شارژی ممکن است منجر به آسیب جدی در فرد شود.

از تجهیزات حفاظت فردی استفاده کنید. همیشه از محافظ چشم استفاده کنید. تجهیزات حفاظتی مثل ماسک ضد غبار، کفش ایمنی ضد لغزش، کلاه ایمنی یا محافظ گوش که در شرایط مناسبی استفاده شوند خطر آسیب‌های فردی را کاهش می‌دهند.

- از شروع برنامه ریزی نشده اجتناب کنید. قبل از اتصال وسیله برقی به منبع تغذیه یا باتری با هنگام برداشتن و حمل ابزار، مطمئن شوید که سوئیچ در وضعیت خاموش قرار گرفته است. حمل ابزارهای برقی/شارژی در حالی که انگشت شما روی سوئیچ است یا به برق زدن وسایل برقی در حالی که روی وضعیت روشن قرار دارند، حادثه ساز است.

هر گونه کلید تنظیم یا آچار را قبل از روشن کردن وسیله برقی/شارژی جدا کنید. اگر آچار یا کلید تنظیم در هنگام روشن شدن دستگاه متصل به دستگاه باقی بماند، باعث وارد آمدن آسیب به فرد می‌شود.

- هرگز خود را در هنگام استفاده از دستگاه خم نکنید یا نکشید. همیشه پاهای خود را به صورت مناسب و متعادل نگه دارید. این کار باعث کنترل بهتر ابزار برقی/شارژی در موقعیت‌های غیر قابل پیش بینی می‌شود.

لباس مناسب بپوشید. از پوشیدن لباس گشاد یا جواهرات خودداری کنید. موها، لباس و دستکش‌های خود را از قسمت‌های در حال حرکت دور نگه دارید. لباس گشاد، جواهرات یا موی بلند ممکن است در بین اجزای در حال حرکت گیر کنند.

- اگر دستگاه‌ها طوری ارائه شده اند که قابل اتصال به سیستم‌های دیگر و امکانات جمع شوند هستند، مطمئن شوید که این تجهیزات به صورت صحیح، متصل و مورد استفاده قرار گیرند. استفاده از سیستم‌های غیر صحیح، خطرات مربوط به وجود گرد و غبار را کاهش می‌دهد.
- اجازه ندهید آشنایی ناشی از استفاده مکرر از دستگاه باعث اعتماد به نفس کاذب در شما و نادیده گرفتن اصول ایمنی شود. یک اقدام از روی بی‌دقتی می‌تواند باعث آسیب جدی در کسری از ثانیه شود.
- هشدار! ابزارهای برقی/شارژی می‌توانند در حین کار میدان الکترومغناطیسی تولید کنند. این میدان ممکن است تحت شرایط خاصی

مشخصات ابزار شارژی

CT23008-125HX-4	CT23008-115HX-4	CT23008-100HX-4	خریدکننده های زاویه دار بی سیم
20 *	20 *	20 *	کد محصول
3000-8500	3000-8500	3000-8500	ولتاژ اسمی
Li-Ion	Li-Ion	Li-Ion	سرعت چرخش
60	60	60	نوع باتری
4	4	4	زمان شارژ باتری
125 5"	115 4-1/2"	100 4"	ظرفیت باتری
125 5"	115 4-1/2"	100 4"	حداکثر قطر دیسک برش
125 5"	115 4-1/2"	100 4"	حداکثر قطر صفحه ساب
75 3"	75 3"	65 2-9/16"	حداکثر قطر صفحه سنباده لاستیکی
75 3"	75 3"	65 2-9/16"	حداکثر قطر برس سیمی حلقوی
M14 5/8"-11UNC	M14 5/8"-11UNC	M10 3/8"-16UNC	حداکثر قطر برس سیمی فنجانی
2,38 5,25	2,34 5,16	2,34 5,16	رزوه شفت
III	III	III	وزن
80,33	80,33	80,33	کلاس ایمنی
91,33	91,33	91,33	فشار صدا
1,53	1,53	1,53	توان آکوستیک
			لرزش سنگین

\* حداکثر ولتاژ باتری اولیه (اندازه گیری بدون بار کاری) 20 ولت است. ولتاژ اسمی 18 ولت است.



## مشخصات ابزار شارژی

CT23001-125HX-4 CT23001-115HX-4 CT23001-125HX-2 CT23001-115HX-2		به صفحه 11-13 مراجعه کنید	
خریدکننده های زاویه دار بی سیم			
کد محصول			
ولتاژ اسمی	20 *	20 *	20 *
سرعت چرخش	8000	8000	8000
نوع باتری	Li-Ion	Li-Ion	Li-Ion
زمان شارژ باتری	60	60	60
ظرفیت باتری	4	2	2
حداکثر قطر دیسک برش	125 5"	115 4-1/2"	115 4-1/2"
حداکثر قطر صفحه ساب	125 5"	125 5"	115 4-1/2"
حداکثر قطر صفحه سنباده لاستیکی	125 5"	115 4-1/2"	115 4-1/2"
حداکثر قطر برس سیمی حلقوی	75 3"	75 3"	75 3"
حداکثر قطر برس سیمی فنجانی	75 3"	75 3"	75 3"
رژوه شفت	M14 5/8"-11UNC	M14 5/8"-11UNC	M14 5/8"-11UNC
وزن	2.51 5.53	2.46 5.42	2.17 4.78
کلاس ایمنی	III	III	III
فشار صدا	80	80	80
توان آکوستیک	91	91	91
لرزش سنگین	0.8	0.8	0.8

\* حداکثر ولتاژ باتری اولیه (اندازه گیری بدون بار کاری) 20 ولت است. ولتاژ اسمی 18 ولت است.









**Merit Link International AG**  
P.O. Box 641, CH-6855 Stabio  
Switzerland  
[www.meritlink.com](http://www.meritlink.com)